

Version 1.0
Juin 2021
702P08624

Imprimantes multifonctions Xerox® B225/B235

Guide de l'utilisateur

© 2021 Xerox Corporation. Tous droits réservés. Xerox® et Xerox avec la marque figurative® sont des marques commerciales de Xerox Corporation aux États-Unis et dans d'autres pays.

Adobe®, le logo Adobe PDF, Adobe® Reader®, Adobe® Type Manager®, ATM™, Flash®, Macromedia®, Photoshop® et PostScript® sont des marques de commerce ou des marques déposées de Adobe Systems, Inc.

Apple®, Bonjour®, EtherTalk™, TrueType®, iPad®, iPhone®, iPod®, iPod touch®, AirPrint® et AirPrint Logo®, Mac®, Mac OS® et Macintosh® sont des marques déposées d'Apple Inc., aux États-Unis et/ou dans d'autres pays.

Le service de messagerie Web Gmail™ et la plate-forme de technologies pour les mobiles Android™ sont des marques déposées de Google, Inc.

HP-GL®, HP-UX® et PCL® sont des marques déposées de Hewlett-Packard Corporation aux États-Unis et/ou dans d'autres pays.

IBM® et AIX® sont des marques déposées de International Business Machines Corporation aux États-Unis et/ou dans d'autres pays.

McAfee®, ePolicy Orchestrator® et McAfee ePO™ sont des marques ou des marques déposées de McAfee, Inc. aux États-Unis et dans d'autres pays.

Microsoft®, Windows Vista®, Windows®, Windows Server® et OneDrive® sont des marques de Microsoft Corporation aux États-Unis et/ou dans d'autres pays.

Mopria est une marque de Mopria Alliance.

PANTONE® et les autres marques commerciales Pantone Inc. sont la propriété de Pantone Inc.

UNIX® est une marque commerciale aux États-Unis et dans d'autres pays, accordée sous licence exclusivement par le biais de X/Open Company Limited.

Linux® est une marque déposée de Linus Torvalds.

Wi-Fi CERTIFIED Wi-Fi Direct® est une marque de Wi-Fi Alliance.

PCL® est une marque déposée de Hewlett-Packard Company. PCL désigne un ensemble de commandes de l'imprimante (langage) et de fonctions inclus dans les produits d'imprimante. Cette imprimante est conçue pour être compatible avec le langage PCL. Cela signifie qu'elle reconnaît les commandes PCL utilisées dans divers programmes et que l'imprimante émule les fonctions correspondant à ces commandes.

Les autres marques commerciales sont la propriété de leurs détenteurs respectifs.

Table des matières

1 Sécurité.....	11
Conventions	12
Déclaration du produit	13
Sécurité de maintenance.....	16
Informations sur les consommables.....	17
2 À propos de l'imprimante	19
Configuration de l'imprimante	20
Utilisation du panneau de commande.....	21
Modèle sans écran tactile	21
Modèles avec écran tactile	22
Personnalisation de l'écran d'accueil	23
Modification de la langue du clavier sur l'écran	24
Comprendre l'état de la touche Marche/arrêt et du voyant d'état	25
Choix du papier	26
Conseils de manipulation et de stockage des supports.....	26
Caractéristiques du papier	26
Supports déconseillés	27
Sélection de formulaires préimprimés et de papier à en-tête.....	27
Stockage du papier.....	28
Formats papier pris en charge	28
Types de papier pris en charge	31
Grammages de papiers pris en charge	32
3 Configurer, installer et paramétrer.....	33
Sélection d'un emplacement pour l'imprimante	34
Connexion des câbles	36
Recherche de l'adresse IP de l'imprimante	38
Configuration de l'imprimante en télécopieur.....	39
Configuration de la fonction de télécopie	39
Configuration de la télécopie à l'aide d'une ligne téléphonique standard	40
Configuration de la télécopie dans des pays ou régions où les prises murales et fiches de téléphone sont différentes	41
Connexion à un service de sonnerie distincte	43
Définition de la date et l'heure des télécopies	43
Configuration des paramètres d'heure d'été	44
Configuration des paramètres du haut-parleur du télécopieur.....	44
Configurer les paramètres SMTP du courrier électronique	45
Utilisation de l'assistant de configuration du courrier électronique de l'imprimante	45
Utilisation du menu Paramètres de l'imprimante.....	45
Utilisation du serveur Web intégré.....	45
Fournisseurs de service de messagerie	46

Chargement du papier et des supports spéciaux.....	54
Configuration du format et du type de papier.....	54
Configuration des paramètres de papier Universel.....	54
Chargement du magasin.....	54
Alimentation du chargeur manuel.....	56
Installation et mise à jour des logiciels, pilotes et micrologiciels.....	57
Installation des logiciels.....	57
Mise à jour du micrologiciel.....	61
Exportation ou importation d'un fichier de configuration.....	61
Mise en réseau.....	62
Connexion de l'imprimante à un réseau Wi-Fi.....	62
Connexion de l'imprimante à un réseau sans fil à l'aide de Wi-Fi Protected Setup (WPS).....	62
Configuration de Wi-Fi Direct.....	63
Connexion d'un périphérique mobile à l'imprimante.....	64
Connexion d'un ordinateur à l'imprimante.....	64
Désactivation du réseau Wi-Fi.....	65
Vérification de la connectivité de l'imprimante.....	66
Impression de la page des paramètres de menu.....	67
4 Sécurisation de l'imprimante.....	69
Effacement de la mémoire de l'imprimante.....	70
Restauration des paramètres usine.....	71
Déclaration relative à la volatilité.....	72
5 Imprimer.....	73
Impression depuis un ordinateur.....	74
Impression à partir d'un appareil mobile.....	75
Impression à partir d'un périphérique mobile à l'aide du service d'impression Mopria™.....	75
Impression à partir d'un périphérique mobile à l'aide d'AirPrint®.....	75
Impression à partir d'un périphérique mobile à l'aide de Wi-Fi Direct®.....	75
Impression à partir d'un lecteur flash.....	77
Lecteurs flash et types de fichiers pris en charge.....	78
Lecteurs flash.....	78
Types de fichiers.....	78
Configuration des travaux confidentiels.....	79
Utilisation du panneau de commande.....	79
Utilisation du serveur Web intégré.....	79
Impression de travaux confidentiels et suspendus.....	80
Pour les utilisateurs Windows.....	80
Pour les utilisateurs Macintosh.....	80
Impression de la liste des échantillons de polices.....	82
Insertion de feuilles de repère entre les copies.....	83
Annulation d'un travail d'impression.....	84
Sur le panneau de commande de l'imprimante :.....	84
À partir de l'ordinateur.....	84
Réglage de l'intensité du toner.....	85

6 Copie.....	87
Utilisation du chargeur automatique de documents et de la glace du scanner	88
Réalisation de copies	89
Copie de photos	90
Copie sur du papier à en-tête.....	91
Copie recto verso.....	92
Réduction ou agrandissement de copies	93
Copie de plusieurs pages sur une feuille	94
Assemblage des copies.....	95
Copie de cartes	96
Création d'un raccourci de copie	97
7 Courrier électronique	99
Utilisation du chargeur automatique de documents et de la glace du scanner	100
Envoi d'un courrier électronique	101
Utilisation du panneau de commande.....	101
Utilisation d'un numéro de raccourci	101
8 Télécopie	103
Utilisation du chargeur automatique de documents et de la glace du scanner	104
Envoi d'un fax	105
Utilisation du panneau de commande.....	105
Programmation d'une télécopie	106
Création d'un raccourci de destinations de télécopies.....	107
Modification de la résolution de la télécopie.....	108
Réglage de l'intensité de télécopie	109
Impression d'un journal de télécopie.....	110
Blocage de fax indésirables.....	111
Mise en attente de fax	112
Transfert d'un fax.....	113
Utilisation du panneau de commande.....	113
Utilisation du serveur Web intégré.....	113
9 Numérisation	115
Utilisation du chargeur automatique de documents et de la glace du scanner	116
Numérisation vers un ordinateur	117
Pour les utilisateurs Windows.....	117
Pour les utilisateurs Macintosh	117
Numérisation vers un lecteur flash.....	118
Numérisation vers un serveur FTP.....	119
Numérisation vers un dossier réseau.....	120
10 Utilisation des menus de l'imprimante	121
Carte des menus	122
Périphérique.....	123

Préférences.....	123
Mode éco.....	124
Panneau de commande distant.....	125
Notifications.....	125
Gestion de l'alimentation.....	127
Restaurer les paramètres usine.....	128
Maintenance.....	128
Icônes visibles de l'écran d'accueil.....	131
À propos de cette imprimante.....	132
Imprimer.....	133
Mise en page.....	133
Configuration.....	134
Qualité.....	135
PDF.....	135
PostScript.....	136
PCL.....	136
Image.....	138
Support.....	139
Configuration des magasins.....	139
Configuration du support.....	139
Copie.....	142
Copie par défaut.....	142
Télécopie.....	144
Fax par défaut.....	144
Courrier électronique.....	151
Configuration de la messagerie.....	151
Paramètres courriel par défaut.....	152
FTP.....	155
FTP par défaut.....	155
Lecteur USB.....	158
Numérisation lecteur Flash.....	158
Impression depuis un lecteur Flash.....	160
Réseau/Ports.....	162
Informations réseau.....	162
Sans fil.....	163
Wi-Fi Direct.....	166
Ethernet.....	166
TCP/IP.....	168
SNMP.....	170
IPSec.....	172
802.1x.....	173
Configuration LPD.....	173
Paramètres HTTP/FTP.....	174
USB.....	175
Restreindre l'accès au réseau externe.....	176
Sécurité.....	177
Méthodes de connexion.....	177
Gestion des certificats.....	179
Programmer les périphériques USB.....	180
Restriction de connexion.....	180

Effacer les fichiers de données temporaires	180
Divers.....	180
Relevés.....	182
Page des paramètres de menus.....	182
Périphérique.....	182
Imprimer.....	182
Raccourcis.....	182
Télécopie.....	183
Réseau.....	183
Dépannage.....	184
11 Entretien de l'imprimante	185
Vérification de l'état des consommables	186
Configuration des notifications de consommables.....	187
Configuration des alertes par courrier électronique.....	188
Affichage de relevés.....	189
Commande de consommables.....	190
Utilisation de consommables authentiques Xerox.....	190
Remplacement des consommables.....	191
Remplacement de la cartouche de toner.....	191
Remplacement du module d'impression	193
Nettoyage des pièces de l'imprimante	196
Nettoyage de l'imprimante	196
Nettoyage de l'écran tactile	196
Nettoyage du scanner	197
Économie d'énergie et de papier	199
Configuration des paramètres du mode économie d'énergie	199
Réglage de la luminosité de l'écran	199
Conservation de consommables	199
Déplacement de l'imprimante.....	200
12 Résolution d'un problème.....	201
Problèmes de qualité d'impression	202
Problèmes d'impression.....	203
Qualité d'impression médiocre	203
Les travaux d'impression ne s'impriment pas	238
Le travail est imprimé depuis un magasin inapproprié ou sur un papier inadéquat	240
Impression lente	241
L'imprimante ne répond pas	244
Impossible de lire le lecteur flash.....	246
Activation du port USB.....	247
Problèmes de connexion réseau.....	248
Impossible d'ouvrir le serveur Web intégré	248
Impossible de connecter l'imprimante à un réseau Wi-Fi.....	249
Problèmes liés aux consommables.....	251
Remplacez la cartouche, région d'impression inadaptée — Utiliser 708699.....	251
Consommables non Xerox	252

Dégagement des incidents	253
Réduction des risques d'incidents	253
Identification des zones d'incidents	254
Incidents papier dans le magasin	255
Incident papier dans la porte avant.....	256
Incident papier dans la porte arrière.....	258
Incident papier dans l'unité recto verso.....	259
Incident papier dans le bac récepteur standard	259
Incident papier dans le chargeur manuel.....	259
Incident papier dans le chargeur automatique de documents.....	260
Problèmes de chargement du papier	262
Enveloppe collée pendant l'impression	262
L'impression assemblée ne fonctionne pas	263
Incidents papier fréquents.....	264
Les pages bloquées ne sont pas réimprimées.....	265
Problèmes de courrier électronique	266
Masquer le message d'erreur « Serveur SMTP non configuré »	266
Impossible d'envoyer des courriers électroniques.....	267
Problèmes de télécopie.....	268
Impossible d'envoyer ou de recevoir des télécopies	268
Il est possible de recevoir des télécopies, mais impossible d'en envoyer.....	271
Il est possible d'envoyer des télécopies, mais il est impossible de les recevoir	272
Mauvaise qualité d'impression de la télécopie.....	273
Problèmes de numérisation	274
Impossible de numériser vers un ordinateur.....	274
Impossible de numériser vers un dossier réseau	275
Copies partielles de documents ou de photos	277
Échec de la numérisation.....	278
Faible qualité de copie.....	279
Stries noires verticales sur le travail lors de la numérisation depuis le chargeur auto- matique de documents	279
Le scanner ne se ferme pas.....	280
La numérisation prend trop de temps ou fait planter l'ordinateur	280
Le scanner ne répond pas.....	281
Réglage du repérage du scanner.....	281
Réglage du cadrage du chargeur automatique de documents.....	282
Contacter le service client.....	283
A Réglementation.....	285
Réglementations de base	286
Niveaux d'émission sonore.....	286
Avis relatif à l'électricité statique.....	286
ENERGY STAR.....	286
Informations de température	286
Información de la energía de México	287
Bruits laser	287
Alimentation	287
Avis réglementaires sur la télécommunication	288
Avis réglementaires sur les produits sans fil.....	291
Avis de conformité à la réglementation FCC	293

Avis de conformité d'Innovation, Sciences et Développement économique	
Canada	293
Allemagne.....	294
Turquie - Réglementation RoHS	294
Conformité de l'Ukraine à la directive RoHS.....	294
Réglementations concernant la copie	295
États-Unis	295
Canada	296
Autres pays	297
Fiches de données de sécurité	298
B Recyclage et mise au rebut.....	299
Mise au rebut et recyclage du produit.....	300
Amérique du Nord.....	301
Alliance pour un monde vert de Xerox	302
Directive DEEE (déchets d'équipements électriques et électroniques) image de la poubelle.	303
Avis sur les déchets électriques et électroniques en Inde	303

Sécurité

Ce chapitre contient :

- Conventions 12
- Déclaration du produit..... 13
- Sécurité de maintenance..... 16
- Informations sur les consommables..... 17

L'imprimante et les consommables recommandés ont été conçus et testés pour satisfaire aux exigences de sécurité les plus strictes. Suivez attentivement les recommandations ci-après pour garantir une utilisation en toute sécurité de l'imprimante Xerox.

Conventions

 **Remarque** : Une remarque fournit des informations pouvant vous être utiles.

 **Avertissement !** Un avertissement signale un danger susceptible d'endommager le logiciel ou le matériel.

 **Attention** : La mention Attention vous signale un risque de blessure corporelle.

Il existe différentes déclarations :

 **Attention ! DOMMAGE POTENTIEL** : Indique un risque de blessures.













 **ATTENTION ! RISQUE D'ÉLECTROCUTION** : Signale un risque d'électrocution.







 **ATTENTION ! SURFACE CHAUDE** : Signale un risque de brûlure au contact.

 **ATTENTION ! RISQUE DE PINCEMENT** : Signale un risque de pincement entre des pièces mobiles.

 **ATTENTION ! PIÈCES MOBILES** : Signale un risque de coupures ou de frottements à cause des pièces rotatives.

Déclaration du produit

-  **Attention ! DOMMAGE POTENTIEL** : Pour éviter tout risque d'incendie et d'électrocution, branchez le cordon d'alimentation à une prise électrique répondant aux exigences requises, correctement mise à la terre, proche du produit et facile d'accès.
-  **Attention ! DOMMAGE POTENTIEL** : Pour éviter tout risque d'incendie ou d'électrocution, utilisez uniquement le cordon d'alimentation fourni avec ce produit ou un câble de remplacement autorisé par le fabricant.
-  **Attention ! DOMMAGE POTENTIEL** : Ce produit ne doit pas être utilisé avec des rallonges, des barres multiprises, des rallonges multiprises ou des périphériques UPS. La capacité de ces types d'accessoires peut être facilement dépassée par une imprimante laser, d'où un risque de dégâts matériels, d'incendie ou de performances d'impression amoindries.
-  **Attention ! DOMMAGE POTENTIEL** : N'utilisez pas ce produit avec un parasurtenseur intégré. L'utilisation de parasurtenseurs comporte un risque d'incendie et de dégâts matériels, et peut amoindrir les performances de l'imprimante.
-  **Attention ! DOMMAGE POTENTIEL** : Pour réduire le risque d'incendie, utilisez uniquement un câble de télécommunication de 26 AWG minimum (RJ-11) pour connecter ce produit au réseau téléphonique public. Pour les utilisateurs en Australie, le câble doit être approuvé par l'Australian Communications and Media Authority.
-  **ATTENTION ! RISQUE D'ÉLECTROCUTION** : Pour éviter tout risque d'électrocution, n'installez pas la machine à proximité d'un point d'eau ou dans un environnement humide.
-  **ATTENTION ! RISQUE D'ÉLECTROCUTION** : Pour éviter tout risque d'électrocution, n'installez pas ce produit et ne procédez à aucun branchement (cordon d'alimentation, télécopie, téléphone, etc.) en cas d'orage.
-  **Attention ! DOMMAGE POTENTIEL** : Abstenez-vous de couper, de tordre, de plier, d'écraser le câble d'alimentation ou de poser des objets lourds dessus. Ne le soumettez pas à une usure ou une utilisation abusive. Ne pincez pas le cordon d'alimentation entre des objets, par exemple des meubles et un mur. Un risque d'incendie ou d'électrocution pourrait s'en suivre. Vérifiez régulièrement que le cordon d'alimentation ne présente pas ces problèmes. Avant de l'inspecter, débranchez-le de la prise électrique.
-  **ATTENTION ! RISQUE D'ÉLECTROCUTION** : Pour éviter tout risque d'électrocution, vérifiez que tous les câbles externes, notamment le câble Ethernet et téléphonique, sont correctement fixés dans les ports appropriés.
-  **ATTENTION ! RISQUE D'ÉLECTROCUTION** : Pour éviter tout risque d'électrocution lorsque vous accédez à la carte contrôleur ou installez du matériel en option ou des cartes mémoires alors que l'imprimante est déjà en service, mettez-la hors tension et débranchez son cordon d'alimentation de la prise électrique avant de poursuivre. Si d'autres périphériques sont connectés à l'imprimante, mettez-les également hors tension et débranchez tous les câbles reliés à l'imprimante.
-  **ATTENTION ! RISQUE D'ÉLECTROCUTION** : Pour éviter tout risque d'électrocution, n'utilisez pas la fonction de télécopie en cas d'orage violent.
-  **ATTENTION ! RISQUE D'ÉLECTROCUTION** : Pour éviter tout risque d'électrocution lors du nettoyage de l'extérieur de l'imprimante, débranchez le cordon d'alimentation de la prise et déconnectez tous les câbles de l'imprimante avant de continuer.
-  **Attention ! DOMMAGE POTENTIEL** : Si votre imprimante pèse plus de 20 kg (44 lb), l'intervention d'au moins deux personnes est nécessaire pour la soulever sans risque.

-  **Attention ! DOMMAGE POTENTIEL :** Avant de déplacer l'imprimante, suivez les instructions ci-dessous pour éviter de vous blesser ou d'endommager l'imprimante :
- Vérifiez que tous les tiroirs et portes sont correctement fermés.
 - Mettez l'imprimante hors tension, puis débranchez le câble d'alimentation de la prise électrique.
 - Débranchez tous les cordons et câbles de l'imprimante.
 - Si l'imprimante dispose de bacs en option séparés au sol ou d'options de réception fixées, retirez-les avant de déplacer l'imprimante.
 - Si l'imprimante est équipée d'un socle à roulettes, roulez-la avec précaution vers le nouvel emplacement. Manipulez l'ensemble avec précaution lors du passage sur des seuils et des différences de niveau du sol.
 - Si l'imprimante ne dispose pas d'un socle à roulettes, mais est dotée de bacs en option ou d'options de réception, retirez-les et soulevez l'imprimante pour la séparer des bacs. N'essayez pas de soulever l'imprimante et les options en même temps.
 - Utilisez toujours les poignées de l'imprimante pour la soulever.
 - Si vous utilisez un chariot pour déplacer l'imprimante, veillez à ce que sa surface puisse accueillir toute la base de l'imprimante.
 - Si vous utilisez un chariot pour déplacer les options matérielles, veillez à ce que sa surface puisse accueillir les dimensions de ces options.
 - Maintenez l'imprimante en position verticale.
 - Évitez tout mouvement brusque.
 - Prenez garde de ne pas laisser vos doigts sous l'imprimante lorsque vous la posez.
 - Assurez-vous qu'il y a suffisamment d'espace autour de l'imprimante.
-  **ATTENTION ! SURFACE CHAUDE :** L'intérieur de l'imprimante risque d'être brûlant. Pour réduire le risque de brûlure, laissez la surface ou le composant refroidir avant d'y toucher.
-  **ATTENTION ! RISQUE DE PINCEMENT :** Pour éviter tout risque de blessure par pincement, agissez avec précaution au niveau des zones signalées par cette étiquette. Les blessures par pincement peuvent se produire autour des pièces mobiles telles que les engrenages, portes, tiroirs et capots.
-  **ATTENTION ! PIÈCES MOBILES :** Signale un risque de coupures ou de frottements à cause des pièces rotatives.
-  **Attention ! DOMMAGE POTENTIEL :** Ce produit utilise un laser. L'utilisation de commandes ou de réglages, ou la mise en place de procédures autres que celles spécifiées dans le Guide de l'utilisateur peuvent entraîner des risques d'exposition aux rayonnements laser.
-  **Attention ! DOMMAGE POTENTIEL :** La batterie lithium de ce produit n'est pas remplaçable. Il existe un risque d'explosion si une batterie lithium est mal remplacée. Il ne faut pas décharger, démonter ou incinérer une batterie lithium. Mettez les batteries lithium usagées au rebut selon les instructions du fabricant et les réglementations locales.

Ce produit a été conçu, testé et approuvé afin de satisfaire à des normes de sécurité générale strictes et d'utiliser des composants spécifiques du fabricant. Les caractéristiques de sécurité de certains éléments ne sont pas toujours connues. Le fabricant n'est pas responsable de l'utilisation de pièces de rechange d'autres fabricants.

Pour toute intervention ou réparation autre que celles décrites dans la documentation de le

l'imprimante, adressez-vous à un représentant du service approprié.

Ce produit utilise un procédé d'impression thermique qui chauffe le support d'impression, ce qui peut provoquer des émanations provenant du support. Vous devez lire intégralement la section relative aux instructions de mise en service qui traitent du choix des supports d'impression afin d'éviter d'éventuelles émanations dangereuses.

Ce produit peut générer un dégagement d'ozone en fonctionnement normal et être équipé d'un filtre conçu pour limiter les concentrations d'ozone à des niveaux inférieurs à ceux préconisés par la législation. Pour éviter une forte concentration d'ozone lors d'une utilisation intensive, installez ce produit dans une zone bien ventilée et remplacez les filtres d'ozone et d'évacuation si cette instruction figure dans les consignes d'entretien du produit. Si ces consignes ne font aucune référence aux filtres, cela signifie que ce produit ne comporte pas de filtres à remplacer.

CONSERVEZ PRÉCIEUSEMENT CES CONSIGNES.

Sécurité de maintenance

N'effectuez jamais d'opérations de maintenance autres que celles décrites dans cette documentation.

 **Attention ! DOMMAGE POTENTIEL :** N'utilisez pas de produits de nettoyage en aérosol. Les nettoyants aérosols présentent un risque d'explosion ou d'inflammabilité lorsqu'ils sont utilisés sur un équipement électromécanique.

Utilisez les consommables et produits de nettoyage conformément aux instructions fournies.

Ne retirez pas les capots ou les caches fixés à l'aide de vis. Les éléments du service clientèle ne se trouvent pas derrière ces capots.

En cas de déversement de toner, utilisez un balai ou un chiffon humide pour l'essuyer. Balayez lentement pour minimiser la génération de poussière. Éviter d'utiliser un aspirateur. Si vous devez utiliser un aspirateur, veillez à ce qu'il soit propre à l'aspiration des poussières combustibles, par ex, moteur protégé contre les explosions et tuyau non conducteur.

 **ATTENTION ! SURFACE CHAUDE :** Les surfaces métalliques dans la zone du module four sont chaudes. Faire preuve de prudence pendant la résolution d'incidents papier dans cette zone et éviter de toucher des surfaces métalliques.

Informations sur les consommables

 **Attention ! DOMMAGE POTENTIEL :** Quand vous manipulez des cartouches d'encre ou le module four, évitez tout contact avec la peau ou les yeux. Tout contact avec les yeux peut entraîner une irritation et une inflammation. Évitez de retourner ou de démonter les cartouches. Vous pourriez accroître les risques d'irritation de la peau ou des yeux.

Stockez tous les consommables conformément aux instructions figurant sur l'emballage.

Conservez tous les consommables hors de portée des enfants.

Ne jetez jamais du toner, des cartouches de toner ou des flacons de toner sur une flamme nue.

Pour plus d'informations sur le programme de recyclage des consommables Xerox®, rendez-vous sur le site <https://www.xerox.com/recycling>.

À propos de l'imprimante

Ce chapitre contient :

- Configuration de l'imprimante 20
- Utilisation du panneau de commande 21
- Personnalisation de l'écran d'accueil 23
- Modification de la langue du clavier sur l'écran 24
- Comprendre l'état de la touche Marche/arrêt et du voyant d'état 25
- Choix du papier 26

Configuration de l'imprimante

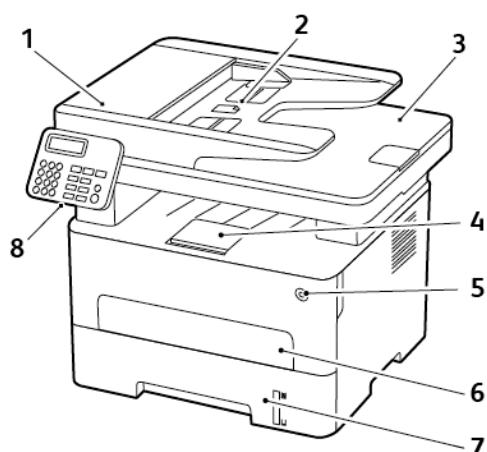

- | | |
|---|-------------------------|
| 1. Chargeur automatique de documents | 5. Marche/Arrêt |
| 2. Magasin du chargeur automatique de documents | 6. Chargeur manuel |
| 3. Bac récepteur du chargeur automatique de documents | 7. Magasin 250 feuilles |
| 4. Bac récepteur standard | 8. Panneau de commande |

 **Remarque :** La présentation peut varier en fonction du modèle de l'imprimante.

Utilisation du panneau de commande

Modèle sans écran tactile

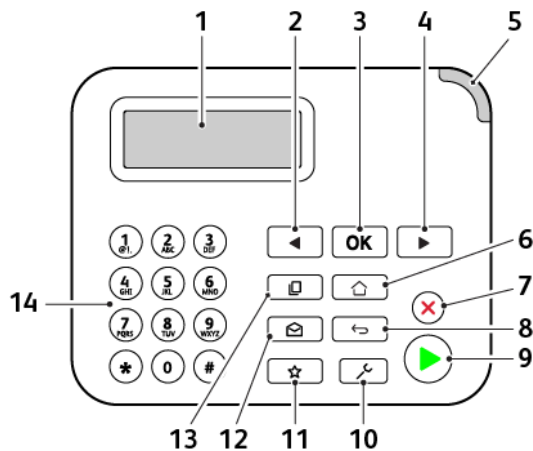

Numéro	Pièces du panneau de commande	Fonction
1	Afficher	<ul style="list-style-type: none"> Afficher les messages de l'imprimante et l'état des consommables. Configurer et utiliser l'imprimante.
2	Flèche vers la gauche	<ul style="list-style-type: none"> Faire défiler les menus ou naviguer entre les écrans et les options de menu. Réduire la valeur numérique d'un paramètre.
3	Sélection (touche)	<ul style="list-style-type: none"> Sélectionner une option de menu. Enregistrer les modifications dans un paramètre.
4	Flèche vers la droite	<ul style="list-style-type: none"> Faire défiler les menus ou naviguer entre les écrans et les options de menu. Augmenter la valeur numérique d'un paramètre.
5	Voyant d'état	Vérifier l'état de l'imprimante.
6	Bouton Accueil	Accéder à l'écran d'accueil.
7	Bouton Arrêt/Annulation	Arrêter le travail d'impression en cours.
8	Bouton Précédent	Revenir à l'écran précédent.
9	Bouton Marche	Lancer un travail en fonction du mode sélectionné.
10	Bouton Menu	Accéder aux menus de l'imprimante.
11	Bouton Raccourcis	Accéder aux raccourcis des fonctions fréquemment utilisées avec les paramètres précédemment enregistrés.
12	Bouton Courriel	Entrer le mode courriel

Numéro	Pièces du panneau de commande	Fonction
13	Bouton Copier	Entrer le mode Copie.
14	Pavé numérique	Saisir des chiffres ou des symboles dans un champ de saisie.

Modèles avec écran tactile

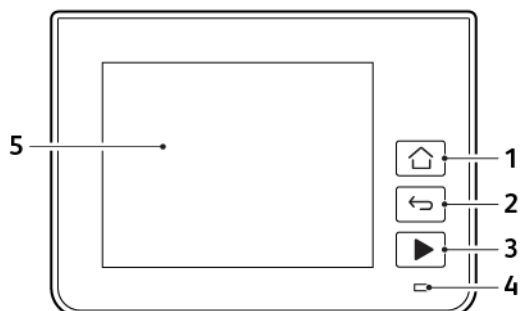

Numéro	Pièces du panneau de commande	Fonction
1	Bouton Accueil	Accéder à l'écran d'accueil.
2	Bouton Précédent	Revenir à l'écran précédent.
3	Bouton Marche	Lancer un travail en fonction du mode sélectionné.
4	Voyant d'état	Vérifier l'état de l'imprimante.
5	Afficher	<ul style="list-style-type: none"> Afficher les messages de l'imprimante et l'état des consommables. Configurer et utiliser l'imprimante.

Personnalisation de l'écran d'accueil

1. Dans le panneau de commandes, appuyez sur **Paramètres > Périphérique > Icônes visibles de l'écran d'accueil**.
2. Sélectionnez les icônes qui doivent apparaître sur l'écran d'accueil.
3. Appliquez les modifications.

Modification de la langue du clavier sur l'écran

 **Remarque :** Vous pouvez uniquement modifier la langue du clavier lors de travaux d'imprimante qui nécessitent des saisies alphanumériques, notamment la messagerie ou la numérisation.

1. Appuyez sur le champ de saisie.
2. Sur le clavier, appuyez de manière prolongée sur la touche Langue.
3. Sélectionnez une langue.

Comprendre l'état de la touche Marche/arrêt et du voyant d'état

Voyant de la touche Marche/arrêt	État de l'imprimante
Désactivé(e)	L'imprimante est hors tension, prête ou traite des données.
Blanc	L'imprimante est en mode Veille.

Modèle sans écran tactile

Voyant d'état	État de l'imprimante
Désactivé(e)	L'imprimante est hors tension ou en mode Veille.
Vert	L'imprimante est sous tension ou prête.
Vert clignotant	L'imprimante traite des données.
Rouge clignotant	L'imprimante nécessite une intervention de l'utilisateur.

Modèles avec écran tactile

Voyant d'état	État de l'imprimante
Désactivé(e)	L'imprimante est hors tension ou en mode Veille.
Bleu	L'imprimante est sous tension ou prête.
Bleu clignotant	L'imprimante traite des données.
Rouge clignotant	L'imprimante nécessite une intervention de l'utilisateur.

Choix du papier

Conseils de manipulation et de stockage des supports

Utilisez le papier approprié pour éviter les problèmes d'impression et réduire le risque d'incidents.

- Utilisez toujours du papier neuf en bon état.
- Avant de charger du papier, repérez la face à imprimer recommandée. Cette information est généralement indiquée sur l'emballage.
- N'utilisez pas de papier découpé ou rogné manuellement.
- Ne mélangez pas plusieurs formats, grammages ou types de papier dans le même magasin, car cela provoquerait des incidents.
- N'utilisez pas de papier couché à moins qu'il soit spécialement conçu pour l'impression électrophotographique.

Caractéristiques du papier

Les caractéristiques de papier suivantes affectent la fiabilité et la qualité d'impression. Lors d'une impression sur ces supports, prenez en compte les facteurs ci-après.

Grammage

Le magasin peut charger du papier dont le grammage est compris entre 60 et 105 g/m² (16 et 28 lb), sens machine sur longueur. La rigidité des papiers dont le grammage est inférieur à 60 g/m² (16 lb) peut être insuffisante et empêcher que l'alimentation se fasse correctement et provoquer ainsi des incidents.

Tuile

On appelle tuile la tendance du support à se recourber aux extrémités. Si le papier se recourbe d'une manière excessive, cela peut provoquer des problèmes d'alimentation. Cela se produit généralement lorsque le papier a transité à l'intérieur de l'imprimante, où il est exposé à des températures élevées. Stocker du papier non emballé dans des endroits chauds, humides, froids ou secs peut contribuer à ce qu'il se recourbe avant l'impression, provoquant des problèmes d'alimentation.

Lissage

Le degré de lissage du papier affecte directement la qualité d'impression. Si le papier est trop rugueux, le toner n'est pas réparti correctement. Si le papier est trop lisse, cela peut provoquer des problèmes d'alimentation ou de qualité d'impression. Nous vous recommandons d'utiliser du papier à 50 points Sheffield.

Teneur en eau

La teneur en eau du papier affecte à la fois la qualité de l'impression et la possibilité, pour l'imprimante, d'alimenter correctement le papier. Conservez le papier dans son emballage d'origine jusqu'à utilisation. L'exposition du papier aux variations de taux d'humidité peut réduire ses performances.

Stockez le papier sans le sortir de son emballage dans le même environnement que l'imprimante pendant 24 à 48 heures avant de l'utiliser pour l'impression. Si l'environnement de stockage ou de transport est vraiment très différent de celui de l'imprimante, prolongez ce temps d'adaptation de quelques jours. Le papier épais peut également nécessiter un temps d'adaptation plus important.

Sens du grain

Le sens du grain correspond à l'alignement des fibres du papier sur une feuille. Vous avez le choix entre *sens du grain sur longueur* (dans le sens de la longueur du papier) et *sens grain sur largeur* (dans le sens de la largeur du papier).

Pour les grammages compris entre 60 et 105 g/m² (16 à 28 lb), il est conseillé d'utiliser du papier sens machine sur longueur.

Teneur en fibres

La plupart des papiers xérogaphiques de qualité supérieure sont constitués de bois réduit en pulpe à 100 % selon un procédé chimique. Il s'agit dans ce cas d'un papier très stable engendrant peu de problèmes d'alimentation et offrant un niveau de qualité supérieur. Le papier qui contient des fibres telles que le coton peut affecter la manipulation.

Supports déconseillés

L'utilisation des types de supports suivants est déconseillée sur l'imprimante :

- Supports traités par un procédé chimique pour permettre d'effectuer des copies sans papier carbone, également appelés papiers autocopiants ou papiers NCR (No Carbon Required Paper).
- Supports préimprimés fabriqués avec des produits chimiques susceptibles de contaminer l'imprimante.
- Supports préimprimés susceptibles d'être affectés par la température du module four.
- Supports préimprimés exigeant un repérage (emplacement d'impression précis sur la page) supérieur à ±2,3 mm (±0,9 pouce), notamment des formulaires ROC (Reconnaissance optique des caractères).

Il est parfois possible de régler le repérage dans le logiciel pour imprimer sur ce type de formulaire.

- Supports couchés (de qualité effaçable), supports synthétiques et thermiques.
- Supports à bords irréguliers, supports présentant une surface rugueuse ou très texturée ou supports recourbés.
- Les papiers recyclés qui ne sont pas conformes à la norme EN 12281:2002 (européenne)
- Supports de grammage inférieur à 60 g/m² (16 lb)
- Supports reliés

Sélection de formulaires préimprimés et de papier à en-tête

- Utilisez du papier dans le sens de fabrication.
- Utilisez uniquement des formulaires et du papier à en-tête imprimés à l'aide d'un procédé d'impression lithographique offset ou par gravure.

À propos de l'imprimante

- Évitez d'utiliser du papier présentant une surface rugueuse ou très texturée.
- Utilisez un type d'encre non affecté par la résine du toner. Les types d'encres oxydantes ou à base d'huile répondent généralement à ces exigences, mais pas nécessairement les types d'encre latex.
- Imprimez toujours un échantillon sur les formulaires préimprimés et papiers à en-tête que vous prévoyez d'utiliser avant d'en acheter en grande quantité. Cette action permet de déterminer si l'encre utilisée sur le formulaire préimprimé ou le papier à en-tête affecte la qualité d'impression.
- En cas de doute, contactez votre fournisseur de papier.
- Lorsque vous imprimez sur du papier à en-tête, chargez le papier dans le sens adapté à votre imprimante. Pour plus d'informations, consultez le Guide relatif au papier et aux supports spéciaux.

Stockage du papier

Suivez les recommandations ci-après afin d'éviter les incidents et les problèmes de qualité d'impression :

- Stockez le papier sans le sortir de son emballage dans le même environnement que l'imprimante pendant 24 à 48 heures avant de l'utiliser pour l'impression.
- Si l'environnement de stockage ou de transport est vraiment très différent de celui de l'imprimante, prolongez ce temps d'adaptation de quelques jours. Le papier épais peut également nécessiter un temps d'adaptation plus important.
- Pour un résultat optimal, stockez le papier à une température de 21 °C (70 °F) avec une humidité relative de 40 %.
- La plupart des fabricants d'étiquettes recommandent d'imprimer à des températures comprises entre 18 et 24 °C (65 et 75 °F) avec une humidité relative de 40 à 60 %.
- Stockez le papier dans des cartons, sur une palette ou une étagère et non sur le sol.
- Stockez les rames de papier sur une surface plane.
- Ne placez rien sur les rames de papier individuelles.
- Ne retirez le papier du carton ou de l'emballage que lorsque vous vous apprêtez à le charger dans l'imprimante. Le carton et l'emballage contribuent à maintenir le papier propre, sec et à plat.

Formats papier pris en charge

- Le papier dont la largeur est inférieure à 210 mm (8,3 pouces) est toujours imprimé à vitesse réduite.
- Utilisez le chargeur manuel pour imprimer sur du papier dont la largeur est inférieure à 105 mm (4,1 pouces).
- La dimension minimum du papier pris en charge pour les impressions recto verso est de 210 x 279,4 mm (8,3 x 11 pouces).
- La longueur de papier maximale prise en charge par la glace du scanner est de 297 mm (11,7 pouces).
- Pour l'impression recto verso sur du papier au format 8,5 x 11, 8,5 x 14, Oficio ou 8,5 x 13, assurez-vous que le paramètre de format papier de l'unité d'impression recto verso est défini sur 8,5 x 11.

Format papier	Magasin 250 feuilles	Chargeur manuel	Impression recto verso	Glace du scanner	Chargeur automati- que de documents
A4 210 x 297 mm (8,27 x 11,7 pouces)	✓	✓	✓	✓	✓
A5 (départ petit côté) 148 x 210 mm (5,83 x 8,27 pouces)	✓	✓	X	✓	✓
A5 (départ grand côté) 210 x 148 mm (8,27 x 5,83 pouces)	✓	✓	X	✓	✓
A6 105 x 148 mm (4,13 x 5,83 pouces)	✓	✓	X	✓	✓
JIS B5 182 x 257 mm (7,17 x 10,1 pouces)	✓	✓	X	✓	✓
Oficio (Mexique) 215,9 x 340,4 mm (8,5 x 13,4 pouces)	✓	✓	✓	X	✓
Hagaki 100 x 148 mm (3,94 x 5,83 pouces)	X	✓	X	✓	X
Statement 139,7 x 215,9 mm (5,5 x 8,5 pouces)	✓	✓	X	✓	✓
Executive 184,2 x 266,7 mm (7,25 x 10,5 pouces)	✓	✓	X	✓	✓

À propos de l'imprimante

Format papier	Magasin 250 feuilles	Chargeur manuel	Impression recto verso	Glace du scanner	Chargeur automati- que de documents
Letter 215,9 x 279,4 mm (8,5 x 11 pouces)	✓	✓	✓	✓	✓
Légal 215,9 x 355,6 mm (8,5 x 14 pouces)	✓	✓	✓	X	✓
Folio 215,9 x 330,2 mm (8,5 x 13 pouces)	✓	✓	✓	X	✓
Universel 98 x 148 mm (3,9 x 5,8 pouces) à 216 x 356 mm (8,5 x 14 pouces)	X	✓	X	✓	✓
Universel 105 x 148 mm (4,1 x 5,8 pouces) à 216 x 356 mm (8,5 x 14 pouces)	✓	✓	X	✓	✓
Enveloppe 7 ¾ (Monarch) 98,4 x 190,5 mm (3,875 x 7,5 pouces)	X	✓	X	✓	X
Enveloppe 9 98,4 x 225,4 mm (3,875 x 8,9 pouces)	X	✓	X	✓	X
Enveloppe 10 104,8 x 241,3 mm (4,12 x 9,5 pouces)	X	✓	X	✓	X
Enveloppe DL 110 x 220 mm (4,33 x 8,66 pouces)	X	✓	X	✓	X
Enveloppe C5	X	✓	X	✓	X

Format papier	Magasin 250 feuilles	Chargeur manuel	Impression recto verso	Glace du scanner	Chargeur automatique de documents
162 x 229 mm (6,38 x 9,01 pouces)					
Enveloppe B5 176 x 250 mm (6,93 x 9,84 pouces)	X	✓	X	✓	X
Enveloppe au format universel 98,4 x 162 mm (3,87 x 6,38 pouces) à 176 x 250 mm (6,93 x 9,84 pouces)	X	✓	X	✓	X

Types de papier pris en charge

 **Remarque :** Les étiquettes, les enveloppes et les cartes sont toujours imprimées à vitesse réduite.

Type de papier	Magasin 250 feuilles	Chargeur manuel	Impression recto verso	Chargeur automatique de documents
Papier ordinaire	✓	✓	✓	✓
Carte	X	✓	X	X
Étiquettes	X	✓	X	X
Bond	✓	✓	✓	✓
Enveloppe	X	✓	X	X
Papier à en-tête	✓	✓	✓	✓
Préimprimé	✓	✓	✓	✓
Papier coloré	✓	✓	✓	✓

À propos de l'imprimante

Type de papier	Magasin 250 feuilles	Chargeur manuel	Impression recto verso	Chargeur automatique de documents
Claire	✓	✓	✓	✓
Épais	✓	✓	✓	✓
Recyclé	✓	✓	✓	✓

Grammages de papiers pris en charge

Magasin 250 feuilles	Chargeur manuel	Impression recto verso	Chargeur automatique de documents
60 à 105 g/m ² (16 à 28 lb bond)	60 à 200 g/m ² (16 à 54 lb bond)	60 à 105 g/m ² (16 à 28 lb bond)	60 à 105 g/m ² (16 à 28 lb bond)

Configurer, installer et paramétrer

Ce chapitre contient :

- Sélection d'un emplacement pour l'imprimante 34
- Connexion des câbles 36
- Recherche de l'adresse IP de l'imprimante..... 38
- Configuration de l'imprimante en télécopieur..... 39
- Configurer les paramètres SMTP du courrier électronique..... 45
- Chargement du papier et des supports spéciaux 54
- Installation et mise à jour des logiciels, pilotes et micrologiciels..... 57
- Mise en réseau 62
- Impression de la page des paramètres de menu 67

Sélection d'un emplacement pour l'imprimante

- Laissez suffisamment d'espace pour ouvrir les magasins, les capots et les portes et installer les options matérielles.
- Installez l'imprimante à proximité d'une prise électrique.
- ⚠ **Avertissement !** Pour éviter tout risque d'incendie et d'électrocution, branchez le cordon d'alimentation à une prise électrique répondant aux exigences requises, correctement mise à la terre, proche du produit et facile d'accès.
- ⚡ **ATTENTION ! RISQUE D'ÉLECTROCUTION :** Pour éviter tout risque d'électrocution, n'installez pas la machine à proximité d'un point d'eau ou dans un environnement humide.
- Assurez-vous que la pièce est aérée conformément à la dernière révision de la norme ASH-RAE 62 ou de la norme 156 du Comité technique CEN.
- Posez la presse sur une surface plane, stable et propre.
- Veuillez suivre les instructions suivantes :
 - Nettoyer, sécher et enlever la poussière
 - Tenir à l'écart des agrafes et des trombones
 - Ne pas exposer directement aux courants d'air provenant des appareils de climatisation, des chauffages ou des ventilateurs
 - Ne pas exposer directement aux rayons du soleil ou à un taux d'humidité élevé
- Respecter les températures recommandées et éviter les fluctuations.
 - Température ambiante : 10 à 32,2 °C (50 à 90 °F)
 - Température de stockage : -40 à 43,3 °C (-40 à 110 °F)
- Pour que l'imprimante soit correctement ventilée, l'espace disponible recommandé autour d'elle est le suivant :

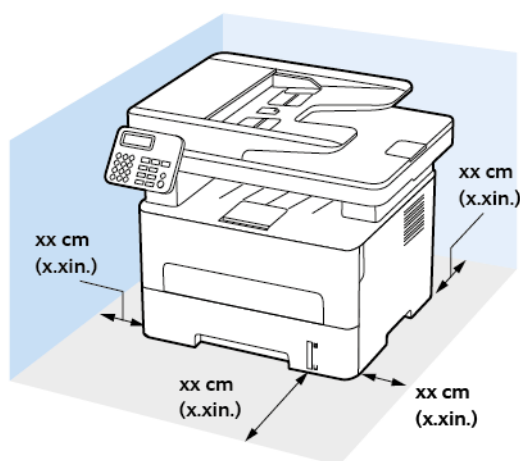

1. En haut : 360 mm (14 pouces)
2. Arrière : 260 mm (10 pouces)
3. Côté droit : 200 mm (8 pouces)

4. Avant : 550 mm (22 pouces)

L'espace minimum nécessaire à l'avant de l'imprimante est de 76 mm (3 pouces).

5. À gauche : 200 mm (8 pouces)

Connexion des câbles

- ⚠ ATTENTION ! RISQUE D'ÉLECTROCUTION :** Pour éviter tout risque d'électrocution, n'installez pas ce produit et ne procédez à aucun branchement (cordon d'alimentation, télécopie, téléphone, etc.) en cas d'orage.
- ⚠ Attention ! DOMMAGE POTENTIEL :** Pour éviter tout risque d'incendie et d'électrocution, branchez le cordon d'alimentation à une prise électrique répondant aux exigences requises, correctement mise à la terre, proche du produit et facile d'accès.
- ⚠ Attention ! DOMMAGE POTENTIEL :** Pour éviter tout risque d'incendie ou d'électrocution, utilisez uniquement le cordon d'alimentation fourni avec ce produit ou un câble de rechange autorisé par le fabricant.
- ⚠ Attention ! DOMMAGE POTENTIEL :** Pour réduire le risque d'incendie, utilisez uniquement un câble de télécommunication de 26 AWG minimum (RJ-11) pour connecter ce produit au réseau téléphonique public. Pour les utilisateurs en Australie, le câble doit être approuvé par l'Australian Communications and Media Authority.
- ⚠ Avertissement !** Pour éviter toute perte de données ou tout dysfonctionnement de l'imprimante, ne touchez pas au câble USB, à l'adaptateur réseau sans fil ou aux zones de l'imprimante illustrées lors de l'impression.

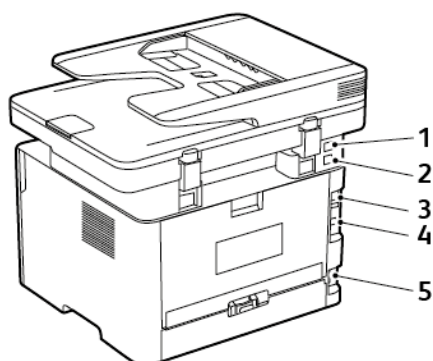

Numéro	Port d'imprimante	Fonction
1	Port EXT	Connectez plus de périphériques (téléphone ou répondeur) à l'imprimante et à la ligne téléphonique. Utilisez ce port si vous ne disposez pas d'une ligne de télécopie dédiée pour l'imprimante et si ce mode de connexion est pris en charge dans votre pays ou région.
2	Port LINE	Connectez l'imprimante à une ligne téléphonique active via une prise murale standard (RJ-11), un filtre ADSL, un adaptateur VoIP ou tout autre adaptateur permettant d'accéder à la ligne téléphonique pour envoyer et recevoir des télécopies.

Numéro	Port d'imprimante	Fonction
3	Port Ethernet	Connectez l'imprimante à un réseau.
4	Port USB de l'imprimante	Raccordez l'imprimante à l'ordinateur.
5	Prise du cordon d'alimentation	Branchez l'imprimante sur une prise secteur correctement mise à la terre.

Recherche de l'adresse IP de l'imprimante

Pour obtenir l'adresse IP de l'imprimante, ouvrez l'écran d'accueil. L'adresse IP apparaît sous la forme de quatre séries de chiffres séparées par des points, par exemple 123.123.123.123.

Si vous utilisez un serveur proxy, désactivez-le temporairement pour charger correctement la page Web.

Configuration de l'imprimante en télécopieur

Configuration de la fonction de télécopie

- Certaines méthodes de connexion ne s'appliquent que dans certains pays ou régions.
- Le voyant clignotera en rouge si la fonction Télécopie est activée, mais n'est pas correctement installée.
- Si vous n'utilisez pas un environnement TCP/IP, utilisez le panneau de commande pour configurer la télécopie.

 **Attention !** Pour éviter toute perte de données ou le dysfonctionnement de l'imprimante, lors des opérations d'envoi ou de réception d'une télécopie, ne touchez pas aux câbles ni à la zone de l'imprimante illustrée.



Utilisation de l'assistant de configuration fax de l'imprimante

- L'assistant de configuration n'est disponible que lorsque le fax analogique n'est pas configuré.
 - L'assistant ne configure que le fax analogique. Pour configurer les autres modes fax, allez à **Paramètres > Fax > Configuration fax**.
 - Ces instructions ne s'appliquent qu'à certains modèles d'imprimantes.
 - Avant d'utiliser l'assistant, assurez-vous que le micrologiciel de l'imprimante est à jour. Pour plus d'informations, reportez-vous à la section [Utilisation de l'assistant de configuration fax de l'imprimante](#).
1. Sur l'écran d'accueil, appuyez sur **Télécopie**.
 2. Cliquez sur **Configurer maintenant**.
 3. Saisissez le nom de fax, puis touchez **Suivant**.
 4. Entrez le numéro fax, puis cliquez sur **Terminé**.

Utilisation du menu Paramètres de l'imprimante

1. À partir du panneau de commande, accédez à :
Paramètres > Télécopie > Configuration de la télécopie > Paramètres généraux de télécopie



Pour les modèles d'imprimante sans écran tactile, appuyez sur  pour parcourir les paramètres.

2. Configurez les paramètres.

Utilisation du serveur Web intégré

1. Ouvrez un navigateur Web et saisissez l'adresse IP de l'imprimante dans le champ d'adresse.
 - Affichez l'adresse IP de l'imprimante sur l'écran d'accueil. L'adresse IP apparaît sous la forme de quatre séries de chiffres séparées par des points, par exemple 123.123.123.123.
 - Si vous utilisez un serveur proxy, désactivez-le temporairement pour charger correctement la page Web.
2. Cliquez sur **Paramètres** > **Télécopie** > **Configuration de la télécopie** > **Paramètres généraux de télécopie**.
3. Configurez les paramètres.
4. Appliquez les modifications.

Configuration de la télécopie à l'aide d'une ligne téléphonique standard

-  **ATTENTION ! RISQUE D'ÉLECTROCUTION** : Pour éviter tout risque d'électrocution, n'installez pas ce produit et ne procédez à aucun branchement (cordon d'alimentation, télécopie, téléphone, etc.) en cas d'orage.
-  **ATTENTION ! RISQUE D'ÉLECTROCUTION** : Pour éviter tout risque d'électrocution, n'utilisez pas la fonction de télécopie en cas d'orage violent.
-  **Attention ! DOMMAGE POTENTIEL** : Pour réduire le risque d'incendie, utilisez uniquement un câble de télécommunication de 26 AWG minimum (RJ-11) pour connecter ce produit au réseau téléphonique public. Pour les utilisateurs en Australie, le câble doit être approuvé par l'Australian Communications and Media Authority.

Configuration 1 : L'imprimante est connectée à une ligne de télécopie dédiée

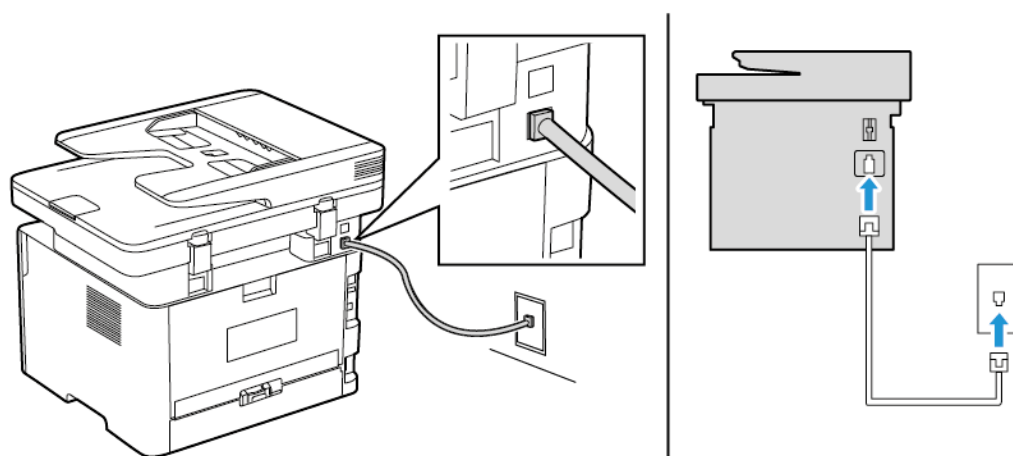

1. Branchez une extrémité du câble téléphonique sur le port de ligne de l'imprimante.
2. Branchez l'autre extrémité du cordon sur une prise téléphonique analogique murale active.

- Vous pouvez définir l'imprimante pour recevoir les télécopies automatiquement (Réponse auto sur **Activé**) ou manuellement (Réponse auto sur **Désactivé**).
- Si vous souhaitez recevoir les télécopies automatiquement, définissez l'imprimante pour qu'elle décroche après un nombre de sonneries spécifique.

Configuration 2 : l'imprimante partage la ligne avec un répondeur

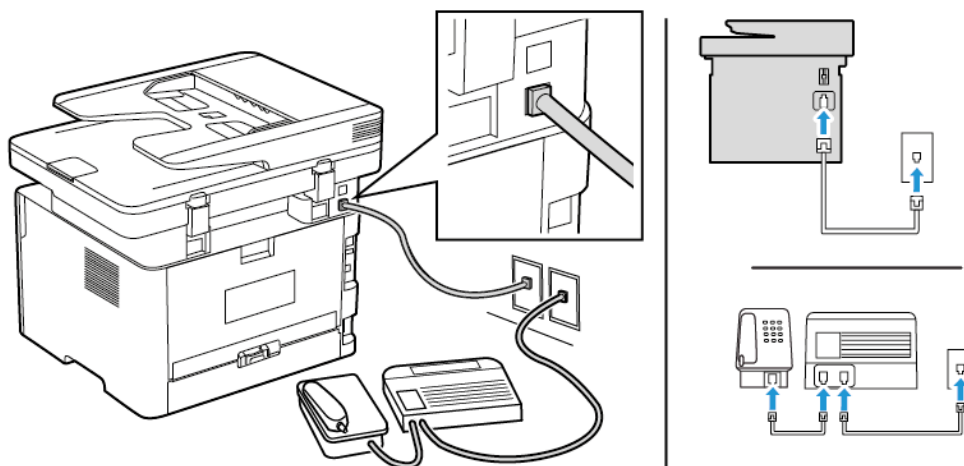

-  **Remarque :** Si vous êtes abonné à un service de détection de sonnerie distincte, vérifiez que vous avez défini la sonnerie appropriée de l'imprimante. Sinon, elle ne recevra pas les télécopies même si vous l'avez configurée pour la réception automatique de télécopies.

Connecté à différentes prises murales



1. Branchez une extrémité du câble téléphonique sur le port de ligne de l'imprimante.
 2. Branchez l'autre extrémité du cordon sur une prise téléphonique analogique murale active.
- Si votre ligne ne compte qu'un seul numéro de téléphone, configurez l'imprimante pour recevoir les télécopies automatiquement.
 - Configurez l'imprimante pour qu'elle décroche au bout de deux sonneries de plus après le répondeur. Par exemple, si le répondeur répond aux appels après quatre sonneries, réglez le paramètre Sonneries avant réponse de l'imprimante sur **6**.

Configuration de la télécopie dans des pays ou régions où les prises murales et fiches de téléphone sont différentes

-  **ATTENTION ! RISQUE D'ÉLECTROCUTION :** Pour éviter tout risque d'électrocution, n'installez pas ce produit et ne procédez à aucun branchement (cordon d'alimentation, télécopie, téléphone, etc.) en cas d'orage.
-  **ATTENTION ! RISQUE D'ÉLECTROCUTION :** Pour éviter tout risque d'électrocution, n'utilisez pas la fonction de télécopie en cas d'orage violent.
-  **Avertissement !** Pour réduire le risque d'incendie, utilisez uniquement un câble de télécommunication de 26 AWG minimum (RJ-11) pour connecter ce produit au réseau téléphonique public. Pour les utilisateurs en Australie, le câble doit être approuvé par l'Australian Communications and Media Authority.

La prise murale standard adoptée dans la plupart des pays ou régions est la prise RJ11 (Registered Jack-11). Si la prise murale ou les équipements installés dans vos locaux ne sont pas compatibles avec ce type de branchement, utilisez un adaptateur téléphonique. Si l'adaptateur approprié à votre pays ou votre région n'est pas fourni avec l'imprimante, vous devez l'acheter séparément.

Une prise adaptateur est parfois installée sur le port de téléphone de l'imprimante. Ne retirez pas la prise adaptateur du port de téléphone de l'imprimante si vous connectez un système téléphonique en cascade ou en série.

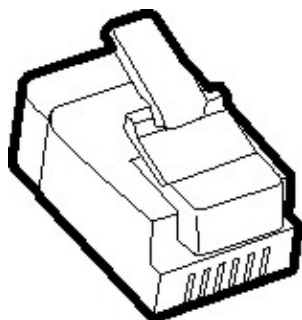

Connexion de l'imprimante à une prise murale non RJ11

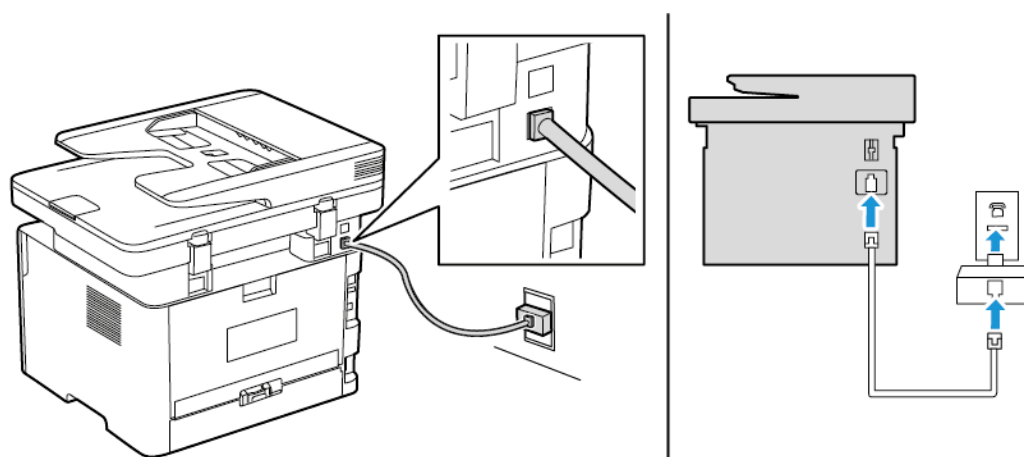

1. Branchez une extrémité du câble téléphonique sur le port de ligne de l'imprimante.
2. Branchez l'autre extrémité du câble sur l'adaptateur RJ11, puis l'adaptateur sur la prise murale.
3. Si vous souhaitez connecter un autre appareil à l'aide d'un adaptateur non RJ11 à la même prise murale, branchez-le directement sur l'adaptateur téléphonique.

Connexion de l'imprimante à une prise murale en Allemagne

Les prises murales allemandes disposent de deux types de ports. Les ports N sont destinés aux télécopieurs, modems et répondeurs. Le port F est réservé aux téléphones. Connectez l'imprimante à n'importe quel port N.

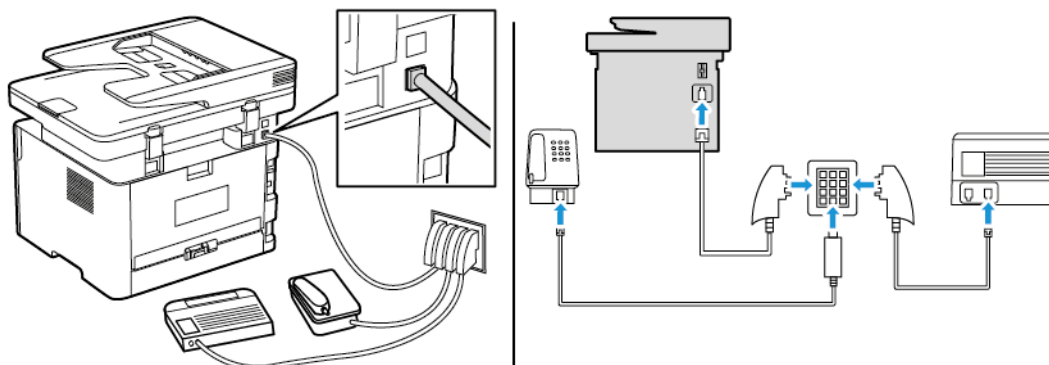

1. Branchez une extrémité du câble téléphonique sur le port de ligne de l'imprimante.
2. Branchez l'autre extrémité du câble sur l'adaptateur RJ11, puis l'adaptateur sur un port N.
3. Si vous souhaitez connecter un téléphone et un répondeur à la même prise murale, connectez les périphériques comme illustré.

Connexion à un service de sonnerie distincte

Un service de sonnerie distincte vous permet de disposer de plusieurs numéros de téléphone sur une seule ligne téléphonique. Chaque numéro de téléphone est attribué à une sonnerie différente.

1. À partir du panneau de commande, accédez à :
Paramètres > Télécopie > Configuration fax > Paramètres de réception de télécopies > Contrôles admin > Rép. activée

Pour les modèles d'imprimante sans écran tactile, appuyez sur **OK** pour parcourir les paramètres.

2. Sélectionnez une sonnerie.
3. Appliquez les modifications.

Définition de la date et l'heure des télécopies

1. À partir du panneau de commande, accédez à :
Paramètres > Périphérique > Préférences > Date et heure > Configurer

Pour les modèles d'imprimante sans écran tactile, appuyez sur **OK** pour parcourir les paramètres.

2. Configurez les paramètres.

Configuration des paramètres d'heure d'été

1. Sur l'écran d'accueil, appuyez sur **Paramètres** > **Périphérique** > **Préférences** > **Date et heure** > **Configurer**.

Pour les modèles d'imprimante sans écran tactile, appuyez sur **OK** pour parcourir les paramètres.

2. Dans le menu Fuseau horaire, sélectionnez **(UTC+utilisateur) Personnalisé**.
3. Dans le menu Décalage UTC, définissez l'heure d'été.

Configuration des paramètres du haut-parleur du télécopieur

1. À partir du panneau de commande, accédez à :

Paramètres > **Télécopie** > **Configuration fax** > **Paramètres du haut-parleur**

Pour les modèles d'imprimante sans écran tactile, appuyez sur **OK** pour parcourir les paramètres.

2. Procédez comme suit :
 - Configurez le Mode Haut-parleur sur **Toujours activé**.
 - Configurez le Volume du haut-parleur sur **Élevé**.
 - Activez le volume de la sonnerie.

Configurer les paramètres SMTP du courrier électronique

Configurez les paramètres du protocole SMTP (Simple Mail Transfer Protocol) pour envoyer un document numérisé par courrier électronique. Les paramètres varient selon les fournisseurs de services. Pour plus d'informations, reportez-vous à la section [Fournisseurs de service de messagerie](#).

Avant de commencer, assurez-vous que l'imprimante est connectée à un réseau et que le réseau est connecté à Internet.

Utilisation de l'assistant de configuration du courrier électronique de l'imprimante

- Avant d'utiliser l'assistant, assurez-vous que le micrologiciel de l'imprimante est à jour. Pour plus d'informations, reportez-vous à la section [Mise à jour du micrologiciel](#).
 - Pour les modèles d'imprimante sans écran tactile, appuyez sur **OK** pour parcourir les paramètres.
1. Sur l'écran d'accueil, appuyez sur **Courrier électronique**.
 2. Cliquez sur **Configurer maintenant**, puis tapez votre adresse électronique.
 3. Saisissez le mot de passe.
 - En fonction de votre fournisseur de services de messagerie, tapez votre mot de passe de compte, d'application ou d'authentification. Pour plus d'informations sur le mot de passe, reportez-vous à [Fournisseurs de service de messagerie](#), puis recherchez Mot de passe de l'appareil.
 - Si votre fournisseur ne figure pas dans la liste, contactez-le et demandez-lui les paramètres de la passerelle SMTP principale, du port de la passerelle SMTP principale, utiliser SSL/TLS et l'authentification du serveur SMTP.
 4. Touchez **OK**.

Utilisation du menu Paramètres de l'imprimante

1. Depuis le panneau de commandes, appuyez sur **Paramètres** > **Courrier électronique** > **Configuration du courrier électronique**.
2. Configurez les paramètres.
 - Pour plus d'informations sur le mot de passe, reportez-vous à la section [Fournisseurs de service de messagerie](#).
 - Pour les fournisseurs de services de messagerie qui ne figurent pas dans la liste, contactez votre fournisseur et demandez-lui les paramètres.
 - Pour les modèles d'imprimante sans écran tactile, appuyez sur **OK** pour parcourir les paramètres.

Utilisation du serveur Web intégré

1. Ouvrez un navigateur Web et saisissez l'adresse IP de l'imprimante dans le champ d'adresse.
 - a. L'adresse IP de l'imprimante est affichée sur l'écran d'accueil.
L'adresse IP apparaît sous la forme de quatre séries de chiffres séparées par des points, par exemple 123.123.123.123.

- b. Si vous utilisez un serveur proxy, désactivez-le temporairement pour charger correctement la page Web.
2. Cliquez sur **Paramètres > Courrier électronique**.
3. Configurez les paramètres à partir de la section Configuration de la messagerie.
4. Cliquez sur **Enregistrer**.
 - a. Pour plus d'informations sur le mot de passe, reportez-vous à la section [Fournisseurs de service de messagerie](#).
 - b. Pour les fournisseurs de services de messagerie qui ne figurent pas dans la liste, contactez votre fournisseur et demandez-lui les paramètres.

Fournisseurs de service de messagerie

Pour déterminer les paramètres SMTP de votre fournisseur de services de messagerie, utilisez les tableaux ci-après.

Gmail™



Remarque : Assurez-vous que la vérification en deux étapes est activée sur votre compte Google.

Pour activer la vérification en deux étapes, accédez à la page [Sécurité du compte Google](#) et connectez-vous à votre compte, puis, dans la section Connexion à Google, cliquez sur **Vérification en deux étapes**.

Paramètres	Valeur
Passerelle SMTP principale	smtp.gmail.com
Port de la passerelle SMTP principale	587
Utiliser SSL/TLS	Obligatoire
Exiger un certificat approuvé	Désactivé(e)
Adresse de réponse	Votre adresse électronique
Authentification du serveur SMTP	Connexion/Standard
Courrier électronique du périphérique	Utiliser les identifiants du périphérique SMTP
ID utilisateur du périphérique	Votre adresse électronique
Mot de passe du périphérique	Mot de passe de l'appli  Remarque : Pour créer un mot de passe de l'appli, accédez à la page Sécurité du compte Google et connectez-vous à votre compte, puis, dans la section Connexion à Google, cliquez sur Mots de passe de l'appli .

Yahoo® Mail

Paramètres	Valeur
Passerelle SMTP principale	smtp.mail.yahoo.com
Port de la passerelle SMTP principale	587
Utiliser SSL/TLS	Obligatoire
Exiger un certificat approuvé	Désactivé(e)
Adresse de réponse	Votre adresse électronique
Authentification du serveur SMTP	Connexion/Standard
Courrier électronique du périphérique	Utiliser les identifiants du périphérique SMTP
ID utilisateur du périphérique	Votre adresse électronique
Mot de passe du périphérique	<p>Mot de passe de l'appli</p> <p> Remarque : Pour créer un mot de passe de l'appli, accédez à la page Sécurité du compte Yahoo et connectez-vous à votre compte, puis cliquez sur Générer le mot de passe de l'appli.</p>

Outlook Live

Ces paramètres s'appliquent aux domaines de messagerie outlook.com et hotmail.com.

Paramètres	Valeur
Passerelle SMTP principale	smtp.office365.com
Port de la passerelle SMTP principale	587
Utiliser SSL/TLS	Obligatoire
Exiger un certificat approuvé	Désactivé(e)
Adresse de réponse	Votre adresse électronique
Authentification du serveur SMTP	Connexion/Standard
Courrier électronique du périphérique	Utiliser les identifiants du périphérique SMTP
ID utilisateur du périphérique	Votre adresse électronique
Mot de passe du périphérique	<p>Mot de passe de compte ou de l'appli</p> <ul style="list-style-type: none"> • Pour les comptes dont la vérification en deux étapes est désactivée, utilisez le mot de passe de votre compte. • Pour les comptes dont la vérification en deux étapes est activée, utilisez un mot de passe d'application. Pour créer un mot de passe d'application, allez sur la page Gestion du compte Outlook Live, puis connectez-vous à votre compte.

AOL Mail

Paramètres	Valeur
Passerelle SMTP principale	smtp.aol.com
Port de la passerelle SMTP principale	587
Utiliser SSL/TLS	Obligatoire
Exiger un certificat approuvé	Désactivé(e)
Adresse de réponse	Votre adresse électronique
Authentification du serveur SMTP	Connexion/Standard
Courrier électronique du périphérique	Utiliser les identifiants du périphérique SMTP
ID utilisateur du périphérique	Votre adresse électronique
Mot de passe du périphérique	Mot de passe de l'appli  Remarque : Pour créer un mot de passe de l'appli, accédez à la page Sécurité du compte AOL et connectez-vous à votre compte, puis cliquez sur Générer le mot de passe de l'appli .

Mail iCloud

 **Remarque :** Assurez-vous que la vérification en deux étapes est activée sur votre compte.

Paramètres	Valeur
Passerelle SMTP principale	smtp.mail.me.com
Port de la passerelle SMTP principale	587
Utiliser SSL/TLS	Obligatoire
Exiger un certificat approuvé	Désactivé(e)
Adresse de réponse	Votre adresse électronique
Authentification du serveur SMTP	Connexion/Standard
Courrier électronique du périphérique	Utiliser les identifiants du périphérique SMTP
ID utilisateur du périphérique	Votre adresse électronique
Mot de passe du périphérique	Mot de passe de l'appli  Remarque : Pour créer un mot de passe de l'appli, accédez à la page Gestion du compte iCloud et connectez-vous à votre compte, puis, dans la section Sécurité, cliquez sur Générer un mot de passe .

Comcast Mail

Paramètres	Valeur
Passerelle SMTP principale	smtp.comcast.net
Port de la passerelle SMTP principale	587
Utiliser SSL/TLS	Obligatoire
Exiger un certificat approuvé	Désactivé(e)
Adresse de réponse	Votre adresse électronique
Authentification du serveur SMTP	Connexion/Standard
Courrier électronique du périphérique	Utiliser les identifiants du périphérique SMTP
ID utilisateur du périphérique	Votre adresse électronique
Mot de passe du périphérique	Mot de passe de compte

Mail.com

Paramètres	Valeur
Passerelle SMTP principale	smtp.mail.com
Port de la passerelle SMTP principale	587
Utiliser SSL/TLS	Obligatoire
Exiger un certificat approuvé	Désactivé(e)
Adresse de réponse	Votre adresse électronique
Authentification du serveur SMTP	Connexion/Standard
Courrier électronique du périphérique	Utiliser les identifiants du périphérique SMTP
ID utilisateur du périphérique	Votre adresse électronique
Mot de passe du périphérique	Mot de passe de compte

Zoho Mail

Paramètres	Valeur
Passerelle SMTP principale	smtp.zoho.com
Port de la passerelle SMTP principale	587
Utiliser SSL/TLS	Obligatoire
Exiger un certificat approuvé	Désactivé(e)
Adresse de réponse	Votre adresse électronique
Authentification du serveur SMTP	Connexion/Standard
Courrier électronique du périphérique	Utiliser les identifiants du périphérique SMTP

Paramètres	Valeur
ID utilisateur du périphérique	Votre adresse électronique
Mot de passe du périphérique	<p>Mot de passe de compte ou de l'appli</p> <ul style="list-style-type: none"> • Pour les comptes dont la vérification en deux étapes est désactivée, utilisez le mot de passe de votre compte. • Pour les comptes dont la vérification en deux étapes est activée, utilisez un mot de passe d'application. Pour créer un mot de passe de l'appli, accédez à la page Sécurité du compte Zoho Mail et connectez-vous à votre compte, puis dans la section Mots de passe spécifiques à l'application, cliquez sur Générer un nouveau mot de passe.

QQ Mail

 **Remarque :** Assurez-vous que le service SMTP est activé sur votre compte.

Pour activer le service, dans la page d'accueil de QQ Mail, cliquez sur **Paramètres > Compte**, puis, dans la section POP3/IMAP/SMTP/Exchange/CardDAV/CalDAV Service, activez le service **POP3/SMTP** ou **IMAP/SMTP**.

Paramètres	Valeur
Passerelle SMTP principale	smtp.qq.com
Port de la passerelle SMTP principale	587
Utiliser SSL/TLS	Obligatoire
Exiger un certificat approuvé	Désactivé(e)
Adresse de réponse	Votre adresse électronique
Authentification du serveur SMTP	Connexion/Standard
Courrier électronique du périphérique	Utiliser les identifiants du périphérique SMTP
ID utilisateur du périphérique	Votre adresse électronique
Mot de passe du périphérique	<p>Code d'autorisation</p> <p> Remarque : Pour générer un code d'autorisation, sur la page d'accueil QQ Mail, cliquez sur Paramètres > Compte, puis dans la section POP3/IMAP/SMTP/Exchange/CardDAV/CalDAV Service, cliquez sur Générer un code d'autorisation</p>

NetEase Mail (mail.163.com)

 **Remarque :** Assurez-vous que le service SMTP est activé sur votre compte.

Pour activer le service, sur la page d'accueil de NetEase Mail, cliquez sur **Paramètres > POP3/SMTP/IMAP**, puis activez le service **IMAP/SMTP** ou **POP3/SMTP**.

Paramètres	Valeur
Passerelle SMTP principale	smtp.163.com
Port de la passerelle SMTP principale	465

Paramètres	Valeur
Utiliser SSL/TLS	Obligatoire
Exiger un certificat approuvé	Désactivé(e)
Adresse de réponse	Votre adresse électronique
Authentification du serveur SMTP	Connexion/Standard
Courrier électronique du périphérique	Utiliser les identifiants du périphérique SMTP
ID utilisateur du périphérique	Votre adresse électronique
Mot de passe du périphérique	Mot de passe d'autorisation  Remarque : Le mot de passe d'autorisation est fourni lorsque le service IMAP/SMTP ou POP3/SMTP est activé.

NetEase Mail (mail.126.com)

 **Remarque :** Assurez-vous que le service SMTP est activé sur votre compte.

Pour activer le service, sur la page d'accueil de NetEase Mail, cliquez sur **Paramètres > POP3/SMTP/IMAP**, puis activez le service **IMAP/SMTP** ou **POP3/SMTP**.

Paramètres	Valeur
Passerelle SMTP principale	smtp.126.com
Port de la passerelle SMTP principale	465
Utiliser SSL/TLS	Obligatoire
Exiger un certificat approuvé	Désactivé(e)
Adresse de réponse	Votre adresse électronique
Authentification du serveur SMTP	Connexion/Standard
Courrier électronique du périphérique	Utiliser les identifiants du périphérique SMTP
ID utilisateur du périphérique	Votre adresse électronique
Mot de passe du périphérique	Mot de passe d'autorisation  Remarque : Le mot de passe d'autorisation est fourni lorsque le service IMAP/SMTP ou POP3/SMTP est activé.

NetEase Mail (mail.yeah.net)

 **Remarque :** Assurez-vous que le service SMTP est activé sur votre compte.

Pour activer le service, sur la page d'accueil de NetEase Mail, cliquez sur **Paramètres > POP3/SMTP/IMAP**, puis activez le service **IMAP/SMTP** ou **POP3/SMTP**.

Paramètres	Valeur
Passerelle SMTP principale	smtp.yeah.net
Port de la passerelle SMTP principale	465

Paramètres	Valeur
Utiliser SSL/TLS	Obligatoire
Exiger un certificat approuvé	Désactivé(e)
Adresse de réponse	Votre adresse électronique
Authentification du serveur SMTP	Connexion/Standard
Courrier électronique du périphérique	Utiliser les identifiants du périphérique SMTP
ID utilisateur du périphérique	Votre adresse électronique
Mot de passe du périphérique	Mot de passe d'autorisation  Remarque : Le mot de passe d'autorisation est fourni lorsque le service IMAP/SMTP ou POP3/SMTP est activé.

Sohu Mail

 **Remarque :** Assurez-vous que le service SMTP est activé sur votre compte.

Pour activer le service, sur la page d'accueil de Sohu Mail, cliquez sur **Options > Paramètres > POP3/SMTP/IMAP**, puis activez le service **IMAP/SMTP** ou **POP3/SMTP**.

Paramètres	Valeur
Passerelle SMTP principale	smtp.sohu.com
Port de la passerelle SMTP principale	465
Utiliser SSL/TLS	Obligatoire
Exiger un certificat approuvé	Désactivé(e)
Adresse de réponse	Votre adresse électronique
Authentification du serveur SMTP	Connexion/Standard
Courrier électronique du périphérique	Utiliser les identifiants du périphérique SMTP
ID utilisateur du périphérique	Votre adresse électronique
Mot de passe du périphérique	Mot de passe indépendant  Remarque : Le mot de passe indépendant est fourni lorsque le service IMAP/SMTP ou POP3/SMTP est activé.

Sina Mail

 **Remarque :** Assurez-vous que le service POP3/SMTP est activé sur votre compte.

Pour activer le service, sur la page d'accueil de Sina Mail, cliquez sur **Paramètres > Plus de paramètres > POP/IMAP/SMTP utilisateur**, puis activez le service **POP3/SMT**.

Paramètres	Valeur
Passerelle SMTP principale	smtp.sina.com
Port de la passerelle SMTP principale	587
Utiliser SSL/TLS	Obligatoire
Exiger un certificat approuvé	Désactivé(e)
Adresse de réponse	Votre adresse électronique
Authentification du serveur SMTP	Connexion/Standard
Courrier électronique du périphérique	Utiliser les identifiants du périphérique SMTP
ID utilisateur du périphérique	Votre adresse électronique
Mot de passe du périphérique	Code d'autorisation  Remarque : Pour créer un code d'autorisation, sur la page d'accueil de courriels, cliquez sur Paramètres > Plus de paramètres > POP/IMAP/SMTP utilisateur , puis activez État du code d'autorisation .

- Si des erreurs se produisent lors de l'utilisation des paramètres fournis, contactez votre fournisseur de services de messagerie.
- Pour les fournisseurs de services de messagerie qui ne figurent pas dans la liste, contactez votre fournisseur et demandez-lui les paramètres.

Chargement du papier et des supports spéciaux

Configuration du format et du type de papier

1. Sur le panneau de commande, accédez à **ParamètresPapierConfiguration des magasinsFormat/Type de papier**, puis sélectionnez une source de papier.
Pour les modèles d'imprimante sans écran tactile, appuyez sur **OK** pour parcourir les paramètres.
2. Définissez le type et le format de papier.
 - Pour l'impression recto verso sur du papier au format A4, assurez-vous que le paramètre de format papier de l'unité d'impression recto verso est défini sur A4.
 - Pour l'impression recto verso sur du papier au format 8,5 x 11, 8,5 x 14, Oficio ou 8,5 x 13, assurez-vous que le paramètre de format papier de l'unité d'impression recto verso est défini sur 8,5 x 11.

Configuration des paramètres de papier Universel

1. À partir du panneau de commande, accédez à :
Paramètres > Papier > Configuration du support > Configuration générale

Pour les modèles d'imprimante sans écran tactile, appuyez sur **OK** pour parcourir les paramètres.
2. Configurez les paramètres.

Chargement du magasin

1. Retirez le magasin.

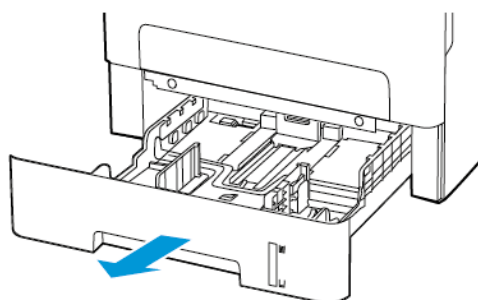

2. Ajustez les guides en fonction de la taille du papier que vous chargez.

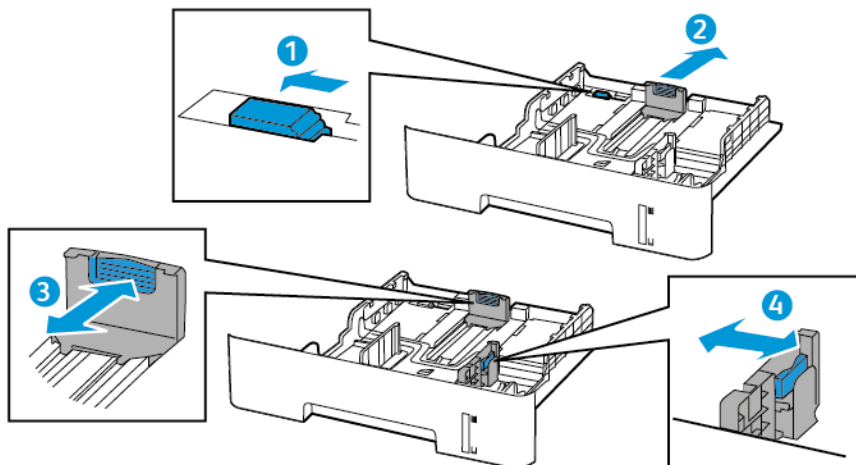

3. Déramez, ventilez et alignez les bords du papier avant de le charger.



4. Chargez la pile de papier, face à imprimer dessous, puis assurez-vous que les guides latéraux sont bien ajustés contre le papier.

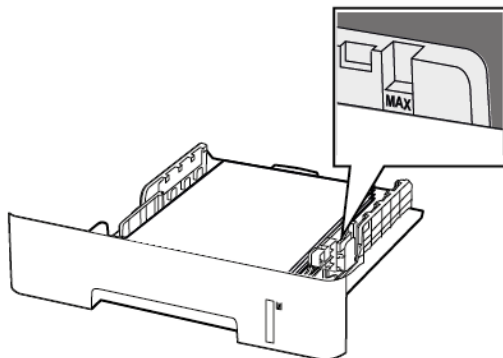

- Chargez le papier à en-tête face dessous avec le bord supérieur de la feuille orienté vers l'avant du magasin pour l'impression recto.
 - Chargez le papier à en-tête face dessus avec le bord inférieur de la feuille orienté vers l'avant du magasin pour l'impression recto verso.
 - Ne faites pas glisser le papier dans le magasin.
 - Pour éviter les incidents papier, assurez-vous que la hauteur de la pile ne dépasse pas les indicateurs de remplissage maximum.
5. Remettez le magasin en place.

Si nécessaire, définissez le format et le type de papier à partir du panneau de commande pour qu'ils correspondent au papier chargé.

Alimentation du chargeur manuel

1. Ouvrez le chargeur manuel.

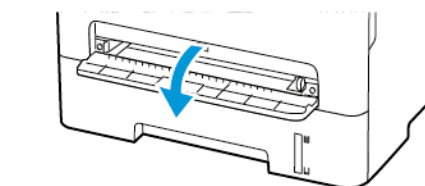
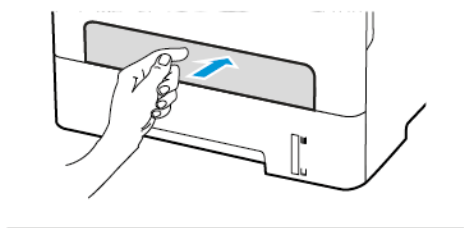

2. Ajustez les guides pour qu'ils correspondent au format du papier chargé.

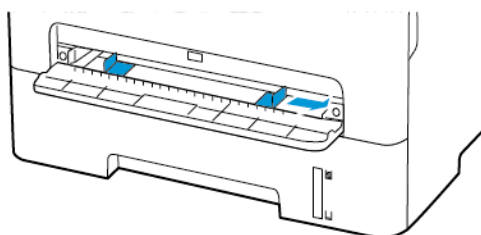

3. Chargez une feuille de papier, face à imprimer orientée vers le haut.
 - Chargez le papier à en-tête en positionnant la face à imprimer vers le haut, bord supérieur en premier pour l'impression recto.
 - Chargez le papier à en-tête en positionnant la face à imprimer vers le bas, bord supérieur en dernier pour l'impression recto verso.
 - Chargez l'enveloppe contre le côté gauche du guide-papier en positionnant le rabat vers le bas.



Avertissement ! Pour éviter les incidents papier, n'enfoncez pas le papier dans le chargeur manuel.

Installation et mise à jour des logiciels, pilotes et micrologiciels

Installation des logiciels

Avant d'installer le logiciel du pilote d'imprimante, vérifiez que l'imprimante est branchée, sous tension, connectée correctement, et a une adresse IP valide. L'adresse IP est en général affichée dans le coin supérieur droit du panneau de commande.

Pour afficher l'adresse IP de l'imprimante, reportez-vous à la section [Recherche de l'adresse IP de l'imprimante](#).

 **Remarque :** Si le *Software and Documentation disc (CD-ROM Logiciel et documentation)* n'est pas disponible, téléchargez les derniers pilotes sur le site www.xerox.com/drivers

Système d'exploitation requis

- Windows 7, Windows 8, Windows 8.1, Windows 10, Windows Server 2008 R2, Windows Server 2012, Windows Server 2016 et Windows Server 2019.
- MacOS version 10.14 et ultérieure.
- UNIX et Linux : L'imprimante prend en charge la connexion à de nombreuses plates-formes UNIX via l'interface réseau.

Installation des pilotes pour une imprimante réseau Windows

1. Insérez le *disque Logiciel et documentation* dans le lecteur approprié sur votre ordinateur. Si le programme d'installation ne démarre pas, accédez au lecteur de CD-ROM et double-cliquez sur le fichier d'installation **Setup.exe**.
2. Cliquez sur **Xerox Smart Start — Programme d'installation de pilotes (Recommandé)**.
3. Pour accepter le contrat de licence, cliquez sur **J'accepte**.
4. Dans la liste des imprimantes détectées, sélectionnez la vôtre. Lorsque vous installez des pilotes pour une imprimante réseau, cliquez sur **Vous ne voyez pas votre imprimante ?** si votre imprimante n'apparaît pas dans la liste, puis entrez l'adresse IP de l'imprimante.

Pour afficher l'adresse IP de l'imprimante, reportez-vous à la section [Recherche de l'adresse IP de l'imprimante](#).

5. Cliquez sur **Installation rapide**.
Un message indiquant que la l'installation a réussi s'affiche.
6. Pour terminer l'installation et fermer la fenêtre du programme d'installation, cliquez sur **Terminé**.

Installation du fichier .zip du pilote d'imprimante Windows

Vous pouvez télécharger les pilotes d'imprimante via Xerox.com dans un fichier .zip, puis utiliser l'Assistant Ajout d'imprimante de Windows pour les installer sur votre ordinateur.

Pour installer le pilote d'imprimante à partir du fichier .zip :

1. Téléchargez, puis exportez le fichier .zip requis dans un répertoire local de votre ordinateur.

2. Sur votre ordinateur, ouvrez le **Panneau de commande**, puis sélectionnez **Périphériques et imprimantes > Ajouter une imprimante**.
3. Cliquez sur **L'imprimante que je recherche n'est pas répertoriée**, puis cliquez sur **Ajouter une imprimante locale ou une imprimante réseau avec des paramètres manuels**.
4. Pour utiliser un port déjà établi, sélectionnez **Utiliser un port existant** puis sélectionnez dans la liste un port Standard TCP/IP.
5. Pour créer un port standard TCP/IP :
 - a. Sélectionnez **Créer un port**.
 - b. Sous Type de port, sélectionnez **Port standard TCP/IP** et cliquez sur **Suivant**.
 - c. Dans le champ Nom d'hôte ou adresse IP, tapez l'adresse IP ou le nom d'hôte.
 - d. Pour désactiver la fonction, désélectionnez la case à cocher **Interroger l'imprimante et sélectionner automatiquement le pilote à utiliser**, puis cliquez sur **Suivant**.
6. Cliquez sur **J'ai le disque**.
7. Cliquez sur **Parcourir**. Accédez au fichier driver.inf pour votre imprimante et sélectionnez-le. Cliquez sur **Ouvrir**.
8. Sélectionnez votre modèle d'imprimante, puis cliquez sur **Suivant**.
9. Si une invite apparaît parce que le pilote d'imprimante a déjà été installé, cliquez sur **Utiliser le pilote installé actuellement (recommandé)**.
10. Dans le champ Nom de l'imprimante, tapez un nom pour votre imprimante.
11. Pour installer le pilote d'imprimante, cliquez sur **Suivant**.
12. Si vous le souhaitez, définissez cette imprimante comme imprimante par défaut.
 **Remarque :** Avant de sélectionner la fonction **Partager l'imprimante**, contactez l'administrateur système.
13. Pour envoyer une page de test à l'imprimante, cliquez sur **Imprimer une page de test**.
14. Cliquez sur **Terminer**.

Installation des pilotes d'imprimante pour une imprimante USB Windows

1. Raccordez l'extrémité B d'un câble A/B USB 2.0 standard ou USB 3.0 au port USB à l'arrière de l'imprimante.
2. Raccordez l'extrémité A du câble USB au port USB de l'ordinateur.
3. Si l'Assistant Windows Ajout de nouveau matériel détecté s'affiche, avec le **Annuler**.
4. Insérez le *disque Logiciel et documentation* dans le lecteur approprié sur votre ordinateur. Si le programme d'installation ne démarre pas, accédez au lecteur de CD-ROM et double-cliquez sur le fichier d'installation **Setup.exe**.
5. Cliquez sur **Xerox Smart Start — Programme d'installation de pilotes (Recommandé)**.
6. Pour accepter le contrat de licence, cliquez sur **J'accepte**.
7. Sélectionnez l'imprimante requise dans la liste des imprimantes détectées, puis cliquez sur **Installation rapide**.
Un message indiquant que la l'installation a réussi s'affiche.
8. Pour terminer l'installation et fermer la fenêtre du programme d'installation, cliquez sur **Terminé**.

Installation de l'imprimante en tant que périphérique de services Web (WSD)

WSD (Web Services on Devices) permet à un client de détecter un périphérique distant et d'y accéder ainsi qu'aux services associés via un réseau. WSD prend en charge la détection, le contrôle et l'utilisation de périphériques.

Installation d'une imprimante WSD à l'aide de l'Assistant d'ajout de périphérique

1. Sur votre ordinateur, cliquez sur **Démarrer**, puis sélectionnez **Imprimantes et scanners**.
2. Pour ajouter l'imprimante requise, cliquez sur **Ajouter une imprimante ou un scanner**.
3. Dans la liste des périphériques disponibles, sélectionnez celui à utiliser, puis cliquez sur **Suivant**.

 **Remarque** : Si l'imprimante à utiliser ne figure pas dans la liste, cliquez sur **Annuler**. Pour ajouter l'imprimante manuellement, utilisez son adresse IP : Pour plus d'informations, reportez-vous à la section [Installation du fichier .zip du pilote d'imprimante Windows](#).

4. Cliquez sur **Fermer**.

Installation des pilotes et utilitaires pour MacOS

1. Téléchargez le tout dernier pilotes d'imprimante à l'adresse <https://www.xerox.com/office/drivers>.
2. Ouvrez le fichier Xerox® Print Drivers 5.xx.x.dmg ou .pkg pour votre imprimante.
3. Pour exécuter le fichier Xerox® Print Drivers 5.xx.x.dmg ou .pkg, double-cliquez sur le nom de fichier approprié.
4. Cliquez sur **Continuer** lorsque vous y êtes invité.
5. Pour accepter le contrat de licence, cliquez sur **J'accepte**.
6. Cliquez sur **Installer** pour accepter l'emplacement d'installation actuel ou sélectionnez un autre emplacement pour les fichiers d'installation, puis cliquez sur **Installer**.
7. A l'invite, entrez votre mot de passe puis appuyez sur **OK**.
8. Sélectionnez votre imprimante dans la liste des imprimantes détectées, puis cliquez sur **Suivant**.
9. Si votre imprimante ne figure pas dans la liste des imprimantes détectées :
 - a. Cliquez sur l'icône **d'imprimante réseau**.
 - b. Entrez l'adresse IP de l'imprimante, puis cliquez sur **Continuer**.
 - c. Sélectionnez votre imprimante dans la liste des imprimantes détectées, puis cliquez sur **Continuer**.
10. Si votre imprimante n'a pas été détectée, vérifiez qu'elle est sous tension et que le câble USB ou Ethernet est correctement connecté.
11. Pour accepter le message concernant la file d'attente d'impression, cliquez sur **OK**.
12. Activez ou désactivez les cases à cocher **Définir comme imprimante par défaut** et **Imprimer une page de test**.
13. Cliquez sur **Continuer**, puis sur **Fermer**.

Configurer, installer et paramétrer

Ajout de l'imprimante pour MacOS

Pour la mise en réseau, configurez votre imprimante en utilisant Bonjour® (mDNS), ou pour une connexion LPD, LPR, connectez-vous en utilisant l'adresse IP de votre imprimante. Pour une imprimante qui n'est pas en réseau, créez une connexion USB sur votre bureau.

Pour plus d'informations, reportez-vous à l'assistant de support en ligne à l'adresse : <https://www.xerox.com/support>.

Ajout de l'imprimante en utilisant Bonjour

Pour ajouter l'imprimante en utilisant Bonjour® :

1. Affichez les **Préférences Système** depuis le dossier Applications de l'ordinateur ou le dock.
2. Cliquez sur **Imprimantes et scanners**.
La liste d'imprimantes s'affiche sur la gauche de la fenêtre.
3. Pour la liste des imprimantes, cliquez sur l'icône Plus (+)
4. En haut de la fenêtre, cliquez sur l'icône **Valeurs par défaut**.
5. Sélectionnez votre imprimante dans la liste, puis cliquez sur **Ajouter**.

 **Remarque :** Si votre imprimante n'a pas été détectée, vérifiez qu'elle est sous tension et que le câble USB ou Ethernet est correctement connecté.

Ajout de l'imprimante en spécifiant l'adresse IP

Pour ajouter l'imprimante en précisant l'adresse IP :

1. Affichez les **Préférences Système** depuis le dossier Applications de l'ordinateur ou le dock.
2. Cliquez sur **Imprimantes et scanners**.
La liste d'imprimantes s'affiche sur la gauche de la fenêtre.
3. Dans la liste des imprimantes, cliquez sur l'icône Plus (+)
4. Cliquez sur **IP**.
5. À partir de la liste Protocole, sélectionnez le protocole.
6. Entrez l'adresse IP de l'imprimante dans le champ Adresse.
7. Entrez un nom pour l'imprimante dans le champ Nom.
8. Dans la liste Utiliser, choisissez **Sélectionner le pilote à utiliser**.
9. Dans la liste du logiciel de l'imprimante, sélectionnez le pilote d'imprimante pour votre modèle.
10. Cliquez sur **Ajouter**.

Installation de pilotes et utilitaires d'impression pour UNIX et Linux

Pour en savoir plus sur l'installation des pilotes d'imprimantes et des utilitaires pour UNIX et Linux, reportez-vous à la section <https://www.xerox.com/office/drivers>.

Mise à jour du micrologiciel

Certaines applications nécessitent que le micrologiciel du périphérique soit à un niveau minimal pour fonctionner correctement.

Pour plus d'informations sur la mise à jour du micrologiciel du périphérique, contactez votre service client.

1. Ouvrez un navigateur Web et saisissez l'adresse IP de l'imprimante dans le champ d'adresse.
 - L'adresse IP de l'imprimante est affichée sur l'écran d'accueil. L'adresse IP apparaît sous la forme de quatre séries de chiffres séparées par des points, par exemple 123.123.123.123.
 - Si vous utilisez un serveur proxy, désactivez-le temporairement pour charger correctement la page Web.
2. Cliquez sur **Paramètres > Périphérique > Mettre à jour le micrologiciel**.
3. Sélectionnez une des options suivantes :
 - Cliquez sur **Rechercher les mises à jour > J'accepte, commencer la mise à jour**.
 - Mettre à jour le fichier flash. Pour télécharger le fichier flash, procédez comme suit. Pour télécharger la toute dernière version de micrologiciel, allez à www.xerox.com, puis recherchez votre modèle d'imprimante.

1. Recherchez le fichier flash.



Remarque : Veuillez d'abord à extraire le fichier zip du micrologiciel.

2. Cliquez sur **Télécharger > Démarrer**.

Exportation ou importation d'un fichier de configuration

Vous pouvez exporter les paramètres de configuration dans un fichier texte, que vous pouvez ensuite importer pour appliquer ces paramètres à d'autres imprimantes.

1. Ouvrez un navigateur Web et saisissez l'adresse IP de l'imprimante dans le champ d'adresse.
 - L'adresse IP de l'imprimante est affichée sur l'écran d'accueil. L'adresse IP apparaît sous la forme de quatre séries de chiffres séparées par des points, par exemple 123.123.123.123.
 - Si vous utilisez un serveur proxy, désactivez-le temporairement pour charger correctement la page Web.
2. Dans le serveur Web intégré, cliquez sur **Exporter la configuration** ou sur **Importer la configuration**.
3. Suivez les instructions à l'écran.
4. Si l'imprimante prend en charge des applications, effectuez les opérations suivantes :
 - a. Cliquez sur **Applis > sélectionnez l'appli > Configurer**.
 - b. Cliquez sur **Exporter** ou **Importer**.

Mise en réseau

Connexion de l'imprimante à un réseau Wi-Fi

Avant de commencer, vérifiez les points suivants :

- Le réseau actif est défini sur Auto. Sur le panneau de commande, accédez à **Paramètres > Réseau/Ports > Informations réseau > Réseau actif**.

Pour les modèles d'imprimante sans écran tactile, appuyez sur **OK** pour parcourir les paramètres.

- Le câble Ethernet est connecté à l'imprimante.

Utilisation de l'assistant de configuration sans fil de l'imprimante

- Ces instructions ne s'appliquent qu'à certains modèles d'imprimantes.
 - Avant d'utiliser l'assistant, assurez-vous que le micrologiciel de l'imprimante est à jour. Pour plus d'informations, reportez-vous à la section [Mise à jour du micrologiciel](#).
1. À l'écran d'accueil, appuyez sur l'icône **Wi-Fi**, puis cliquez sur **Configurer maintenant**.
 2. Sélectionnez un réseau Wi-Fi, puis saisissez le mot de passe réseau.
 3. Sélectionnez **Terminé**.

Utilisation du menu Paramètres de l'imprimante

1. À partir du panneau de commande, accédez à :

Paramètres > Réseau/Ports > Sans fil > Configuration à partir du panneau de commande de l'imprimante

Pour les modèles d'imprimante sans écran tactile, appuyez sur **OK** pour parcourir les paramètres.

2. Sélectionnez un réseau Wi-Fi, puis saisissez le mot de passe réseau.

 **Remarque :** Sur les modèles d'imprimante compatibles Wi-Fi, une invite de configuration du réseau Wi-Fi s'affiche lors de la configuration initiale.

Connexion de l'imprimante à un réseau sans fil à l'aide de Wi-Fi Protected Setup (WPS)

Avant de commencer, vérifiez les points suivants :

- Le point d'accès (routeur sans fil) est certifié ou compatible WPS. Pour plus d'informations, reportez-vous à la documentation fournie avec votre point d'accès.
- Votre imprimante est dotée d'un adaptateur réseau sans fil. Pour plus d'informations, reportez-vous aux instructions fournies avec l'adaptateur.
- Le réseau actif est défini sur Auto. À partir du panneau de commande, accédez à :
Paramètres > Réseau/Ports > Informations réseau > Réseau actif

Pour les modèles d'imprimante sans écran tactile, appuyez sur **OK** pour parcourir les paramètres.

Utilisation de la méthode Bouton de commande

1. À partir du panneau de commande, accédez à :

Paramètres > Réseau/Ports > Sans fil > Configuration Wi-Fi protégée > Démarrer la méthode Bouton de commande

Pour les modèles d'imprimante sans écran tactile, appuyez sur **OK** pour parcourir les paramètres.

2. Suivez les instructions qui s'affichent à l'écran.

Utilisation de la méthode PIN (numéro d'identification personnel)

1. À partir du panneau de commande, accédez à :

Paramètres > Réseau/Ports > Sans fil > Configuration Wi-Fi protégée > Démarrer Méthode PIN

Pour les modèles d'imprimante sans écran tactile, appuyez sur **OK** pour parcourir les paramètres.

2. Copiez le code PIN WPS à 8 chiffres.
3. Ouvrez un navigateur Web, puis saisissez l'adresse IP de votre point d'accès dans le champ d'adresse.
 - Pour connaître l'adresse IP, reportez-vous à la documentation fournie avec votre point d'accès.
 - Si vous utilisez un serveur proxy, désactivez-le temporairement pour charger correctement la page Web.
4. Accédez aux paramètres WPS. Pour plus d'informations, reportez-vous à la documentation fournie avec votre point d'accès.
5. Saisissez le code PIN à 8 chiffres, puis enregistrez les modifications.

Configuration de Wi-Fi Direct

Wi-Fi Direct est une technologie Wi-Fi de pair-à-pair qui permet aux périphériques sans fil de se connecter directement à une imprimante Wi-Fi Direct sans utiliser de point d'accès (routeur sans fil).

1. À partir du panneau de commande, accédez à :

Paramètres > Réseau/Ports > Wi-Fi Direct

Pour les modèles d'imprimante sans écran tactile, appuyez sur **OK** pour parcourir les paramètres.

2. Configurez les paramètres.

- **Activer Wi-Fi Direct** : permet à l'imprimante de diffuser son propre réseau Wi-Fi Direct.
- **Nom Wi-Fi Direct** : attribue un nom au réseau Wi-Fi Direct.
- **Mot de passe Wi-Fi Direct** : attribue le mot de passe pour la négociation de la sécurité sans fil lors de l'utilisation de la connexion pair-à-pair.
- **Afficher le mot de passe dans la page de configuration** : affiche le mot de passe dans la page de configuration du réseau.
- **Accepter auto. demandes bout. comm.** : permet à l'imprimante d'accepter automatiquement les demandes de connexion.

 **Remarque** : L'acceptation automatique des demandes par bouton de commande n'est pas sécurisée.

- Par défaut, le mot de passe du réseau Wi-Fi Direct n'est pas visible sur l'écran de l'imprimante. Pour afficher le mot de passe, activez l'icône d'affichage du mot de passe. Sur le panneau de commande, accédez à **Paramètres > Sécurité > Divers > Activer l'affichage du mot de passe/code PIN**.
- Pour connaître le mot de passe du réseau Wi-Fi Direct sans l'afficher sur l'écran de l'imprimante, à partir du panneau de commande, accédez à **Paramètres > Relevés > Réseau > Page de configuration du réseau**.

Connexion d'un périphérique mobile à l'imprimante

Avant de connecter votre appareil mobile, assurez-vous que Wi-Fi Direct a été configuré. Pour plus d'informations, reportez-vous aux [Configuration de Wi-Fi Direct](#).

Connexion à l'aide de Wi-Fi Direct

 **Remarque** : Ces instructions ne s'appliquent qu'à certains périphériques mobiles Android.

1. Sur le périphérique mobile, accédez au menu des paramètres.
2. Activez le **Wi-Fi**, puis appuyez sur **Wi-Fi Direct**.
3. Sélectionnez le nom du Wi-Fi Direct de l'imprimante.
4. Vérifiez la connexion sur le panneau de commande de l'imprimante.

Connexion via Wi-Fi

1. Sur le périphérique mobile, accédez au menu des paramètres.
2. Cliquez sur **Wi-Fi**, puis sélectionnez le nom du Wi-Fi Direct de l'imprimante.

 **Remarque** : La chaîne DIRECT-xy (où x et y sont deux caractères aléatoires) est ajoutée avant le nom du Wi-Fi Direct.

3. Tapez le mot de passe du Wi-Fi Direct.

Connexion d'un ordinateur à l'imprimante

Avant de connecter votre imprimante, procédez comme suit :

- Activez le Wi-Fi Direct dans l'imprimante. À partir du panneau de commande, accédez à :

Paramètres > Réseau/Ports > Wi-Fi Direct > Activer Wi-Fi Direct > Activé

- Notez le nom du Wi-Fi Direct. À partir du panneau de commande, accédez à :
Paramètres > Réseau/Ports > Wi-Fi Direct > Nom Wi-Fi Direct
- Notez le mot de passe du Wi-Fi Direct. À partir du panneau de commande, accédez à :
Paramètres > Réseau/Ports > Wi-Fi Direct > Mot de passe

 **Remarque :** Vous pouvez également configurer le nom et le mot de passe du Wi-Fi Direct.

Pour les modèles d'imprimante sans écran tactile, appuyez sur **OK** pour parcourir les paramètres.

Pour les utilisateurs Windows

1. Appuyez sur **Imprimantes & Scanners**, puis cliquez sur **Ajouter une imprimante ou scanner**.
2. Cliquez sur **Afficher les imprimantes du Wi-Fi Direct**, puis sélectionnez le nom du Wi-Fi Direct de l'imprimante.
3. Sur l'écran de l'imprimante, relevez le code PIN à 8 chiffres de l'imprimante.
4. Tapez le code sur l'imprimante.

 **Remarque :** Si le pilote d'imprimante n'est pas encore installé, Windows télécharge le pilote approprié

Pour les utilisateurs Macintosh

1. Cliquez sur l'icône sans fil, puis sélectionnez le nom du Wi-Fi Direct de l'imprimante.

 **Remarque :** La chaîne DIRECT-xy (où x et y sont deux caractères aléatoires) est ajoutée avant le nom du Wi-Fi Direct.

2. Tapez le mot de passe du Wi-Fi Direct.

 **Remarque :** Remettez votre ordinateur à son réseau précédent après l'avoir déconnecté du Wi-Fi Direct.

Désactivation du réseau Wi-Fi

1. À partir du panneau de commande de l'imprimante, accédez à :

Paramètres > Réseau/Ports > Présentation du réseau > Adaptateur actif > Réseau standard

Pour les modèles d'imprimante sans écran tactile, appuyez sur **OK** pour parcourir les paramètres.

2. Suivez les instructions qui s'affichent à l'écran.

Vérification de la connectivité de l'imprimante

1. Imprimez la page de configuration du réseau.

À partir du panneau de commande, accédez à :

Paramètres > Relevés > Réseau > Page de configuration du réseau

Pour les modèles d'imprimante sans écran tactile, appuyez sur  pour parcourir les paramètres.

2. Vérifiez la première section de la page et assurez-vous que l'état est connecté.

Dans le cas contraire, il se peut que la connexion de réseau local ne soit pas activée ou que le câble réseau soit débranché ou ne fonctionne pas correctement. Contactez votre administrateur pour obtenir une assistance.

Impression de la page des paramètres de menu

À partir du panneau de commande, accédez à :

Paramètres > Relevés > Page des paramètres de menu

Pour les modèles d'imprimante sans écran tactile, appuyez sur **OK** pour parcourir les paramètres.

Configurer, installer et paramétrer

Sécurisation de l'imprimante

Ce chapitre contient :

- Effacement de la mémoire de l'imprimante..... 70
- Restauration des paramètres usine 71
- Déclaration relative à la volatilité 72

Effacement de la mémoire de l'imprimante

Pour effacer la mémoire volatile ou les données mises en mémoire tampon, mettez l'imprimante hors tension.

Pour effacer la mémoire non volatile ou des paramètres individuels, des paramètres de périphériques et de réseaux, des paramètres de sécurité ainsi que des solutions intégrées, procédez comme suit :

1. À partir du panneau de commande, accédez à :

Paramètres > Périphérique > Maintenance > Effacement hors service > Effacer toutes les informations en mémoire non volatile.

Pour les modèles d'imprimante sans écran tactile, appuyez sur  pour parcourir les paramètres.

2. Sélectionnez **Lancer la configuration initiale** ou **Laisser l'imprimante hors ligne**.

Restauration des paramètres usine

1. À partir du panneau de commande, accédez à :

Paramètres > Périphérique > Restaurer les paramètres usine

Pour les modèles d'imprimante sans écran tactile, appuyez sur  pour parcourir les paramètres.

2. Sélectionnez **Restaurer tous les paramètres**.

Déclaration relative à la volatilité

Votre imprimante comporte différents types de mémoires pouvant stocker les paramètres de l'imprimante et du réseau, ainsi que les données d'utilisateur.

Type de mémoire	Description
Mémoire volatile	Votre imprimante utilise une mémoire vive (RAM) standard qui permet de mettre temporairement en mémoire tampon les données d'utilisateur durant les travaux d'impression simples.
Mémoire non volatile	Votre imprimante peut utiliser deux types de mémoire non volatile : EEPROM et NAND (mémoire Flash). Ces deux types sont utilisés pour stocker le système d'exploitation, les paramètres du périphérique et les informations réseau.

Dans les circonstances suivantes, effacez le contenu de toute mémoire installée dans l'imprimante :

- L'imprimante est mise hors service.
- L'imprimante est déplacée dans un autre service ou site.
- L'entretien de l'imprimante est effectué par une personne externe à votre organisation.
- L'imprimante est envoyée en réparation.
- L'imprimante est vendue à une autre organisation.

Imprimer

Ce chapitre contient :

- Impression depuis un ordinateur 74
- Impression à partir d'un appareil mobile 75
- Impression à partir d'un lecteur flash 77
- Lecteurs flash et types de fichiers pris en charge 78
- Configuration des travaux confidentiels 79
- Impression de travaux confidentiels et suspendus 80
- Impression de la liste des échantillons de polices 82
- Insertion de feuilles de repère entre les copies 83
- Annulation d'un travail d'impression 84
- Réglage de l'intensité du toner 85

Impression depuis un ordinateur

 **Remarque** : Pour les étiquettes, les cartes et les enveloppes, définissez le format et le type de papier dans l'imprimante avant d'imprimer le document.

1. Ouvrez la boîte de dialogue Imprimer dans le document que vous souhaitez imprimer.
2. Réglez les paramètres si nécessaire.
3. Imprimez le document.

Impression à partir d'un appareil mobile

Impression à partir d'un périphérique mobile à l'aide du service d'impression Mopria™

Le service d'impression Mopria est une solution d'impression mobile pour les périphériques mobiles dotés d'Android™ version 5.0 ou ultérieure. Il vous permet d'imprimer directement sur n'importe quelle imprimante certifiée Mopria.

 **Remarque :** Assurez-vous de télécharger l'application du service d'impression Mopria à partir de la boutique d'applications Google Play™ et de l'activer dans le périphérique mobile.

1. Sur votre périphérique mobile Android, lancez une application compatible ou sélectionnez un document dans votre gestionnaire de fichiers.
2. Cliquez sur **Plus d'options > Imprimer**.
3. Sélectionnez une imprimante, puis réglez les paramètres si nécessaire.
4. Cliquez sur **Imprimer**.

Impression à partir d'un périphérique mobile à l'aide d'AirPrint®

La fonction logicielle AirPrint est une solution d'impression mobile qui vous permet d'imprimer directement à partir de périphériques Apple sur une imprimante certifiée AirPrint.

- Assurez-vous que le périphérique Apple et l'imprimante sont connectés au même réseau. Si le réseau compte plusieurs concentrateurs sans fil, assurez-vous que les deux périphériques sont connectés au même sous-réseau.
 - Cette application est uniquement prise en charge sur certains périphériques Apple.
1. Sur votre périphérique mobile, sélectionnez un document depuis votre gestionnaire de fichiers ou lancez une application compatible.
 2. Cliquez sur **Partager/Télécharger > Imprimer**.
 3. Sélectionnez une imprimante, puis réglez les paramètres si nécessaire.
 4. Imprimez le document.



Impression à partir d'un périphérique mobile à l'aide de Wi-Fi Direct®

Wi-Fi Direct est un service d'impression qui vous permet d'imprimer sur toute imprimante compatible Wi-Fi Direct.

 **Remarque :** Vérifiez que le périphérique mobile est connecté au réseau sans fil de l'imprimante. Pour plus d'informations, reportez-vous aux [Connexion d'un périphérique mobile à l'imprimante](#).

1. Sur votre périphérique mobile, lancez une application compatible ou sélectionnez un document dans votre gestionnaire de fichiers.

Imprimer

2. En fonction de votre périphérique mobile, effectuez l'une des actions suivantes :
 - Cliquez sur l'icône du  > **Imprimer**.
 - Cliquez sur l'icône de  > **Imprimer**.
 - Cliquez sur l'icône du  > **Imprimer**.
3. Sélectionnez une imprimante, puis réglez les paramètres si nécessaire.
4. Imprimez le document.

Impression à partir d'un lecteur flash

Cette fonctionnalité n'est disponible que sur certains modèles d'imprimante.

1. Insérez le lecteur flash.

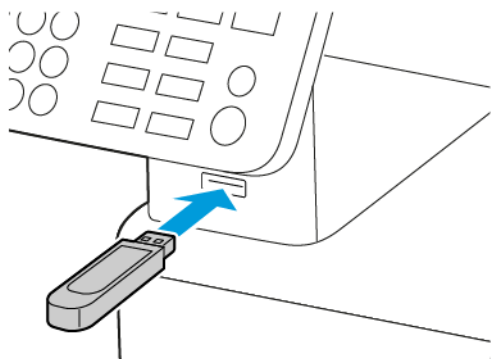

- Si vous insérez le lecteur flash alors qu'un message d'erreur s'affiche, l'imprimante ignore le lecteur flash.
- Si vous insérez le lecteur flash pendant que l'imprimante traite d'autres travaux d'impression, le message Occupé s'affiche à l'écran.

2. Sélectionnez les documents à imprimer.

Si nécessaire, configurez d'autres paramètres d'impression.

3. Imprimez le document.

Pour imprimer un autre document, sélectionnez **Pilote USB**.

- ⚠ Avertissement !** Pour éviter les pertes de données ou le dysfonctionnement de l'imprimante, ne touchez pas à la zone de l'imprimante ou du lecteur flash indiquée lorsque des opérations d'impression, de lecture ou d'écriture sont en cours à partir du périphérique de stockage.



Lecteurs flash et types de fichiers pris en charge

Lecteurs flash

- Lexar JumpDrive S70 (16 Go et 32 Go)
- SanDisk Cruzer (16 Go et 32 Go)
- PNY Attache (16 Go et 32 Go)
 - L'imprimante prend en charge les lecteurs flash à haute vitesse avec norme pleine vitesse.
 - Les lecteurs flash doivent prendre en charge le système de fichiers FAT (table d'allocation des fichiers).

Types de fichiers

Documents

PDF (version 1.7 ou antérieure)

Images

- .dcx
- .gif
- .JPEG ou .jpg
- .bmp
- .pcx
- .TIFF ou .tif
- .png

Configuration des travaux confidentiels

Utilisation du panneau de commande

1. À l'écran d'accueil, appuyez sur **Paramètres > Sécurité > Configuration de l'impression confidentielle**
2. Configurez les paramètres.

Utilisation du serveur Web intégré

1. Ouvrez un navigateur Web et saisissez l'adresse IP de l'imprimante dans le champ d'adresse.
 - Affichez l'adresse IP de l'imprimante sur l'écran d'accueil. L'adresse IP apparaît sous la forme de quatre séries de chiffres séparées par des points, par exemple 123.123.123.123.
 - Si vous utilisez un serveur proxy, désactivez-le temporairement pour charger correctement la page Web.
2. Cliquez sur **Paramètres > Sécurité > Config. impression confidentielle**.
3. Configurez les paramètres.

Impression de travaux confidentiels et suspendus

Pour les utilisateurs Windows

1. Lorsqu'un document est ouvert, cliquez sur **Fichiers > Imprimer**.
2. Sélectionnez l'imprimante, puis cliquez sur **Propriétés, Préférences, Options, or Configuration**.
3. Cliquez sur **Imprimer et suspendre**.
4. Sélectionnez **Utiliser l'option Imprimer et suspendre**, puis attribuez un nom d'utilisateur.
5. Sélectionnez le type de travail d'impression (Confidentiel, Différer l'impression, Répéter l'impression ou Vérifier l'impression).

Si vous sélectionnez **Confidentiel**, sécurisez ensuite le travail d'impression avec un code PIN.

6. Cliquez sur **OK** ou **Imprimer**.
7. Sur le panneau de commande de l'imprimante, lancez le travail d'impression.
 - Pour les travaux d'impression confidentiels, accédez à :
Travaux suspendus > sélectionnez votre nom d'utilisateur > Travaux confidentiels > entrez le code PIN > sélectionnez le travail d'impression > configurez les paramètres > Impression
 - Pour les autres travaux d'impression, accédez à :
Travaux suspendus > sélectionnez votre nom d'utilisateur > sélectionnez le travail d'impression > configurez les paramètres > Impression



Remarque : Pour les modèles d'imprimante sans écran tactile, appuyez sur **OK** pour parcourir les paramètres.

Pour les utilisateurs Macintosh

Utilisation d'AirPrint

1. Lorsqu'un document est ouvert, choisissez **Fichier > Imprimer**.
2. Sélectionnez une imprimante, puis, dans le menu déroulant suivant le menu Orientation, choisissez **Impression PIN**.
3. Activez la fonction **Imprimer avec PIN**, puis tapez un code PIN à quatre chiffres.
4. Cliquez sur **Imprimer**.
5. Sur le panneau de commande de l'imprimante, lancez le travail d'impression. Accédez à :
Travaux suspendus > sélectionnez le nom de votre ordinateur > Travaux confidentiels > entrez le code PIN > sélectionnez le travail d'impression > Impression

Pour les modèles d'imprimante sans écran tactile, appuyez sur **OK** pour parcourir les paramètres.

Utilisation du pilote d'imprimante

1. Lorsqu'un document est ouvert, choisissez **Fichier > Imprimer**.
2. Sélectionnez une imprimante, puis, dans le menu déroulant suivant le menu Orientation, choisissez **Imprimer et suspendre**.
3. Activez la fonction **Impression confidentielle**, puis tapez un code PIN à quatre chiffres.
4. Cliquez sur **Imprimer**.
5. Sur le panneau de commande de l'imprimante, lancez le travail d'impression. Accédez à :
Travaux suspendus > sélectionnez le nom de votre ordinateur > Travaux confidentiels > sélectionnez le travail d'impression > entrez le code PIN > Impression

Pour les modèles d'imprimante sans écran tactile, appuyez sur **OK** pour parcourir les paramètres.

Impression de la liste des échantillons de polices

1. À partir du panneau de commande, accédez à :

Paramètres > Relevés > Impression > Impression polices

Pour les modèles d'imprimante sans écran tactile, appuyez sur  pour parcourir les paramètres.

2. Sélectionnez **Polices PCL**.

Insertion de feuilles de repère entre les copies

1. Dans l'écran d'accueil, accédez à :



Paramètres > Impression > Mise en page > Feuilles de repère > Entre les copies

Pour les modèles d'imprimante sans écran tactile, appuyez sur **OK** pour parcourir les paramètres.

2. Imprimez le document.

Annulation d'un travail d'impression

Sur le panneau de commande de l'imprimante :

1. Selon votre modèle d'imprimante, effectuez l'une des opérations suivantes :
 - Appuyez deux fois sur la touche  et appuyez ensuite sur .
 - Appuyez sur **Annuler le travail**.
2. Sélectionnez le travail d'impression à annuler.

À partir de l'ordinateur

1. Selon le système d'exploitation, effectuez l'une des opérations suivantes :
 - Ouvrez le dossier Imprimantes, puis sélectionnez votre imprimante.
 - Dans Préférences système du menu Apple, naviguez jusqu'à votre imprimante.
2. Sélectionnez le travail à annuler.

Réglage de l'intensité du toner

1. À partir du panneau de commande, accédez à :

Paramètres > Imprimer > Qualité > Intensité toner

Pour les modèles d'imprimante sans écran tactile, appuyez sur  pour parcourir les paramètres.

2. Réglez le paramètre.
3. Appliquez les modifications.

Imprimer

Copie

Ce chapitre contient :

- Utilisation du chargeur automatique de documents et de la glace du scanner 88
- Réalisation de copies 89
- Copie de photos 90
- Copie sur du papier à en-tête..... 91
- Copie recto verso..... 92
- Réduction ou agrandissement de copies 93
- Copie de plusieurs pages sur une feuille 94
- Assemblage des copies..... 95
- Copie de cartes..... 96
- Création d'un raccourci de copie 97

Utilisation du chargeur automatique de documents et de la glace du scanner

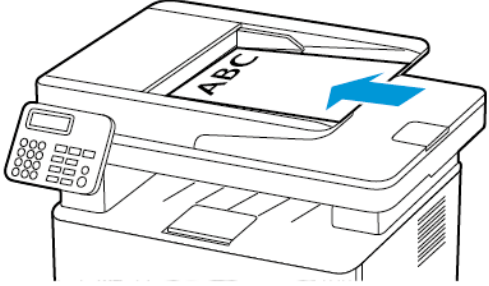
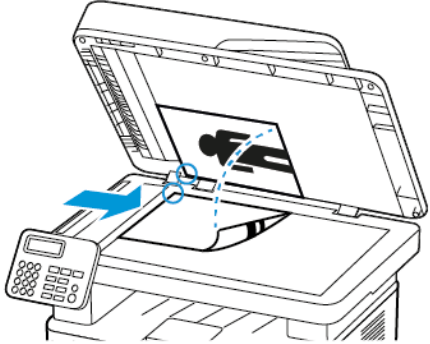
Chargeur automatique de documents	Glace du scanner
 <ul style="list-style-type: none">• Utilisez le chargeur automatique de documents pour des documents de plusieurs pages ou recto verso.• Chargez le document original face dessus. Pour les documents de plusieurs pages, veillez à aligner avant chargement le bord d'attaque.• Veillez à ajuster les guides du chargeur automatique de documents en fonction de la largeur du papier que vous chargez.	 <ul style="list-style-type: none">• Utilisez la glace du scanner pour les documents d'une page, les pages de livres, les petits éléments (tels que des cartes postales ou des photos), les transparents, le papier photo ou les supports fins (tels que des coupures de magazines).• Placez le document face dessous dans le coin marqué d'une flèche.

Réalisation de copies

1. Chargez un document original dans le chargeur automatique de documents ou sur la glace d'exposition du scanner.

 **Remarque** : Pour éviter d'obtenir une image rognée, assurez-vous que le document original et les fichiers de sortie ont le même format de papier.



2. À partir du panneau de commande, accédez à :

 > **Copie** > indiquez le nombre de copies

Pour les modèles d'imprimante sans écran tactile, appuyez sur  pour parcourir les paramètres.

Réglez les paramètres si nécessaire.

3. Copiez le document.

 **Remarque** : Pour effectuer une copie rapide, appuyez sur le  sur le panneau de commande.

Copie de photos

1. Placez une photo sur la glace du scanner.
2. À partir du panneau de commande, accédez à :

 > **Copie** > **Type de contenu** > **Photo**

Pour les modèles d'imprimante sans écran tactile, appuyez sur  pour parcourir les paramètres.

3. Copiez le document.

Copie sur du papier à en-tête

1. Chargez un document original dans le chargeur automatique de documents ou sur la glace d'exposition du scanner.
2. À partir du panneau de commande, accédez à :
 > **Copie** > **Copier à partir de** > sélectionnez le format du document d'origine.

Pour les modèles d'imprimante sans écran tactile, appuyez sur  pour parcourir les paramètres.
3. Sélectionnez **Copier vers**, puis sélectionnez la source papier qui contient le papier à en-tête.
Si vous avez chargé le papier à en-tête dans le chargeur manuel, accédez à :
Copier vers > **Chargeur manuel** > sélectionnez un format de papier > **En-tête**
4. Copiez le document.

Copie recto verso

1. Chargez un document original dans le chargeur automatique de documents ou sur la glace d'exposition du scanner.
2. À partir du panneau de commande, accédez à :

 > **Copie** > **Faces**

Pour les modèles d'imprimante sans écran tactile, appuyez sur  pour parcourir les paramètres.

3. Réglez le paramètre.
4. Copiez le document.

Réduction ou agrandissement de copies

1. Chargez un document original dans le chargeur automatique de documents ou sur la glace d'exposition du scanner.
2. À partir du panneau de commande, accédez à :

 > **Copie** > **Mettre à l'échelle** > spécifiez une valeur d'échelle

Pour les modèles d'imprimante sans écran tactile, appuyez sur  pour parcourir les paramètres.

 **Remarque** : Si vous modifiez la taille du document original ou de la sortie après avoir réglé l'option Mettre à l'échelle, la valeur d'échelle est restaurée sur Auto.

3. Copiez le document.

Copie de plusieurs pages sur une feuille

1. Chargez un document original dans le chargeur automatique de documents ou sur la glace d'exposition du scanner.
2. À partir du panneau de commande, accédez à :

 > **Copie** > **Pages par face**

Pour les modèles d'imprimante sans écran tactile, appuyez sur  pour parcourir les paramètres.

3. Réglez les paramètres.
4. Copiez le document.

Assemblage des copies

1. Chargez un document original dans le chargeur automatique de documents ou sur la glace d'exposition du scanner.
2. À partir du panneau de commande, accédez à :

 > Copie > Assembler > Activé [1,2,1,2,1,2]

Pour les modèles d'imprimante sans écran tactile, appuyez sur  pour parcourir les paramètres.

3. Copiez le document.

Copie de cartes

1. Placez une carte sur la glace du scanner.
2. Selon votre modèle d'imprimante, effectuez l'une des opérations suivantes :
 - Sur l'écran d'accueil, appuyez sur **Copie > Copie ID**.
 - À partir du panneau de commande, accédez à :
Copie de carte d'identité > OK
3. Réglez les paramètres si nécessaire.
4. Copiez le document.

Création d'un raccourci de copie



Remarque : Vous devrez peut-être disposer des droits administrateur pour créer un raccourci.

1. Ouvrez un navigateur Web et saisissez l'adresse IP de l'imprimante dans le champ d'adresse.
 - Affichez l'adresse IP de l'imprimante sur l'écran d'accueil. L'adresse IP apparaît sous la forme de quatre séries de chiffres séparées par des points, par exemple 123.123.123.123.
 - Si vous utilisez un serveur proxy, désactivez-le temporairement pour charger correctement la page Web.
2. Cliquez sur **Raccourcis > Ajouter raccourci**.
3. Dans le menu Type de raccourci, sélectionnez **Copie**, puis configurez les paramètres.
4. Appliquez les modifications.

Copie

Courrier électronique

Ce chapitre contient :

- Utilisation du chargeur automatique de documents et de la glace du scanner 100
- Envoi d'un courrier électronique 101

Utilisation du chargeur automatique de documents et de la glace du scanner

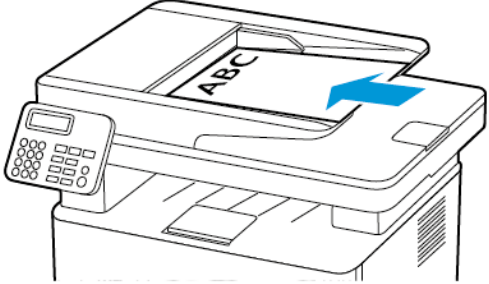
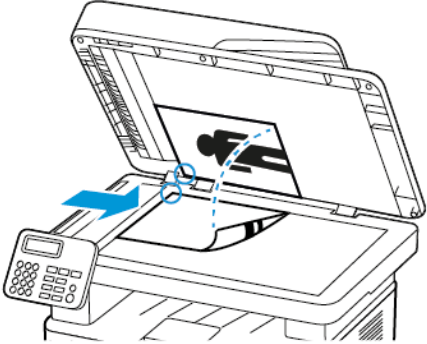
Chargeur automatique de documents	Glace du scanner
 <ul style="list-style-type: none">• Utilisez le chargeur automatique de documents pour des documents de plusieurs pages ou recto verso.• Chargez le document original face dessus. Pour les documents de plusieurs pages, veillez à aligner avant chargement le bord d'attaque.• Veillez à ajuster les guides du chargeur automatique de documents en fonction de la largeur du papier que vous chargez.	 <ul style="list-style-type: none">• Utilisez la glace du scanner pour les documents d'une page, les pages de livres, les petits éléments (tels que des cartes postales ou des photos), les transparents, le papier photo ou les supports fins (tels que des coupures de magazines).• Placez le document face dessous dans le coin marqué d'une flèche.

Envoi d'un courrier électronique

Avant de commencer, assurez-vous que les paramètres SMTP sont configurés. Pour plus d'informations, reportez-vous aux [Configurer les paramètres SMTP du courrier électronique](#).

Utilisation du panneau de commande

1. Chargez un document original dans le chargeur automatique de documents ou sur la glace d'exposition du scanner.
2. Sur l'écran d'accueil, appuyez sur **Courrier électronique**, puis saisissez les informations requises.
Si nécessaire, configurez les paramètres de type de fichier de réception.
3. Envoyez le courriel.

Utilisation d'un numéro de raccourci

1. Créez un raccourci de courrier électronique.
 - a. Ouvrez un navigateur Web et saisissez l'adresse IP de l'imprimante dans le champ d'adresse.
 - Affichez l'adresse IP de l'imprimante sur l'écran d'accueil. L'adresse IP apparaît sous la forme de quatre séries de chiffres séparées par des points, par exemple 123.123.123.123.
 - Si vous utilisez un serveur proxy, désactivez-le temporairement pour charger correctement la page Web.
 - b. Cliquez sur **Raccourcis > Ajouter raccourci**.
 - c. Dans le menu Type de raccourci, sélectionnez **Courrier électronique**, puis configurez les paramètres.
 - d. Appliquez les modifications.
2. Chargez un document original dans le chargeur automatique de documents ou sur la glace d'exposition du scanner.
3. À partir du panneau de commande, accédez à :
Raccourcis > Courrier électronique

Pour les modèles d'imprimante sans écran tactile, appuyez sur  pour parcourir les paramètres.
4. Sélectionnez le raccourci.
5. Envoyez le courriel.

Courrier électronique

Télécopie

Ce chapitre contient :

- Utilisation du chargeur automatique de documents et de la glace du scanner 104
- Envoi d'un fax 105
- Programmation d'une télécopie 106
- Création d'un raccourci de destinations de télécopies 107
- Modification de la résolution de la télécopie 108
- Réglage de l'intensité de télécopie 109
- Impression d'un journal de télécopie 110
- Blocage de fax indésirables 111
- Mise en attente de fax 112
- Transfert d'un fax 113

Utilisation du chargeur automatique de documents et de la glace du scanner

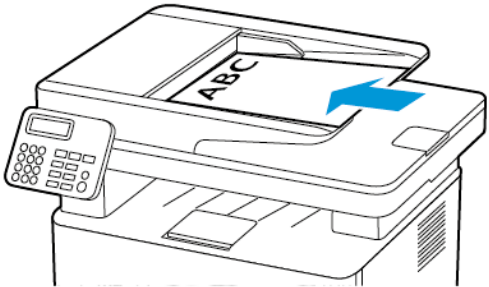
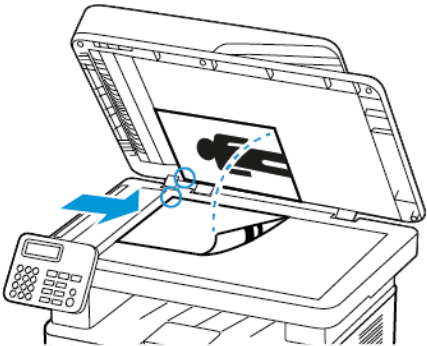
Chargeur automatique de documents	Glace du scanner
 <ul style="list-style-type: none">• Utilisez le chargeur automatique de documents pour des documents de plusieurs pages ou recto verso.• Chargez le document original face dessus. Pour les documents de plusieurs pages, veillez à aligner avant chargement le bord d'attaque.• Veillez à ajuster les guides du chargeur automatique de documents en fonction de la largeur du papier que vous chargez.	 <ul style="list-style-type: none">• Utilisez la glace du scanner pour les documents d'une page, les pages de livres, les petits éléments (tels que des cartes postales ou des photos), les transparents, le papier photo ou les supports fins (tels que des coupures de magazines).• Placez le document face dessous dans le coin marqué d'une flèche.

Envoi d'un fax

Utilisation du panneau de commande

1. Placez un document original dans le magasin du chargeur automatique de documents ou sur la glace d'exposition du scanner.
2. Sur l'écran d'accueil, appuyez sur **Télécopie**, puis saisissez les informations requises. Réglez les paramètres la selon les besoins.
3. Envoyez le document par télécopie.

Programmation d'une télécopie

Cette fonctionnalité n'est disponible que sur certains modèles d'imprimante.

1. Chargez un document original dans le chargeur automatique de documents ou sur la glace d'exposition du scanner.
2. Sur l'écran d'accueil, appuyez sur **Fax** > **À** > saisissez le numéro de télécopie > **Terminé**.
3. Appuyez sur **Heure d'envoi**, configurez la date et l'heure, puis appuyez sur **OK**.
4. Envoyez la télécopie.

Création d'un raccourci de destinations de télécopies

 **Remarque :** You may need administrative rights to create a shortcut.

1. Ouvrez un navigateur Web et saisissez l'adresse IP de l'imprimante dans le champ d'adresse.
 - Affichez l'adresse IP de l'imprimante sur l'écran d'accueil. L'adresse IP apparaît sous la forme de quatre séries de chiffres séparées par des points, par exemple 123.123.123.123.
 - Si vous utilisez un serveur proxy, désactivez-le temporairement pour charger correctement la page Web.
2. Cliquez sur **Raccourcis > Ajouter raccourci**.
3. Dans le menu Type de raccourci, sélectionnez **Télécopie**, puis configurez les paramètres.
4. Appliquez les modifications.

Modification de la résolution de la télécopie

1. Chargez un document original dans le chargeur automatique de documents ou sur la glace d'exposition du scanner.
2. Sur le panneau de commande, appuyez sur **Fax > Résolution**.
3. Sélectionnez un paramètre.
4. Envoyez le document par télécopie.

Réglage de l'intensité de télécopie

1. Placez un document original dans le magasin du chargeur automatique de documents ou sur la glace d'exposition du scanner.
2. Sur le panneau de commande, appuyez sur **Fax > Intensité**.
3. Sélectionnez un paramètre.
4. Envoyez le document par télécopie.

Impression d'un journal de télécopie

1. Sur le panneau de commande, appuyez sur **Paramètres > Relevés > Fax**.
2. Cliquez sur **Journal des travaux de télécopies** ou **Journal des appels de télécopies**.

Blocage de fax indésirables

1. Sur l'écran d'accueil, accédez à **Paramètres > Fax > Configuration fax > Paramètres de réception de fax > Contrôles admin.**
2. Définissez Bloquer les télécopies anonymes sur **Activé.**

Mise en attente de fax

1. Ouvrez un navigateur Web et saisissez l'adresse IP de l'imprimante dans le champ d'adresse.
 - L'adresse IP de l'imprimante est affichée sur l'écran d'accueil. L'adresse IP apparaît sous la forme de quatre séries de chiffres séparées par des points, par exemple 123.123.123.123.
 - Si vous utilisez un serveur proxy, désactivez-le temporairement pour charger correctement la page Web.
2. Cliquez sur **Paramètres > Télécopie > Configuration de la télécopie > Paramètres de réception de télécopies > Mise en attente de fax** .
3. Sélectionnez un mode.
4. Appliquez les modifications.

Transfert d'un fax

Utilisation du panneau de commande

1. Créez un raccourci de destination de télécopies
 - a. Sur l'écran d'accueil, appuyez sur **Télécopie** > **À**.
 - b. Entrez le numéro du destinataire, puis appuyez sur **Terminé**.
 - c. Touchez  .
 - d. Créez un raccourci.
2. Sur l'écran d'accueil, appuyez sur **Paramètres** > **Télécopie** > **Configuration de la télécopie** > **Paramètres de réception de télécopie** > **Contrôles admin**.
3. Dans le menu Transfert télécopie, appuyez sur **Transférer**.
4. Dans le menu Transférer à, configurez la destination.

Utilisation du serveur Web intégré

1. Créez un raccourci de destination de télécopies
 - a. Ouvrez un navigateur Web et saisissez l'adresse IP de l'imprimante dans le champ d'adresse.
 - Affichez l'adresse IP de l'imprimante sur l'écran d'accueil. L'adresse IP apparaît sous la forme de quatre séries de chiffres séparées par des points, par exemple 123.123.123.123.
 - Si vous utilisez un serveur proxy, désactivez-le temporairement pour charger correctement la page Web.
 - b. Cliquez sur **Raccourcis** > **Ajouter raccourci**.
 - c. Dans le menu Type de raccourci, sélectionnez **Télécopie**, puis configurez les paramètres.
 - d. Appliquez les modifications.
2. Cliquez sur **Paramètres** > **Télécopie** > **Configuration de la télécopie** > **Paramètres de réception de télécopies** > **Contrôles admin**.
3. Dans le menu Transfert télécopie, sélectionnez **Transférer**.
4. Dans le menu Transférer à, configurez la destination.

Numérisation

Ce chapitre contient :

- Utilisation du chargeur automatique de documents et de la glace du scanner 116
- Numérisation vers un ordinateur..... 117
- Numérisation vers un lecteur flash..... 118
- Numérisation vers un serveur FTP..... 119
- Numérisation vers un dossier réseau..... 120

Utilisation du chargeur automatique de documents et de la glace du scanner

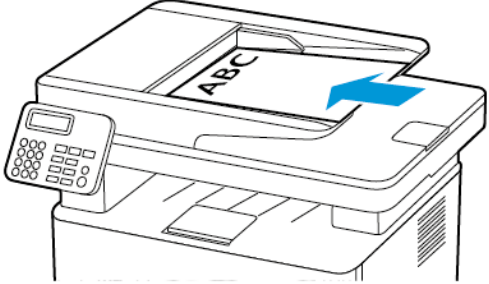
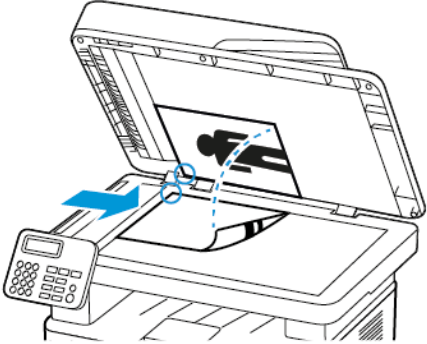
Chargeur automatique de documents	Glace du scanner
 <ul style="list-style-type: none">• Utilisez le chargeur automatique de documents pour des documents de plusieurs pages ou recto verso.• Chargez le document original face dessus. Pour les documents de plusieurs pages, veillez à aligner avant chargement le bord d'attaque.• Veillez à ajuster les guides du chargeur automatique de documents en fonction de la largeur du papier que vous chargez.	 <ul style="list-style-type: none">• Utilisez la glace du scanner pour les documents d'une page, les pages de livres, les petits éléments (tels que des cartes postales ou des photos), les transparents, le papier photo ou les supports fins (tels que des coupures de magazines).• Placez le document face dessous dans le coin marqué d'une flèche.

Numérisation vers un ordinateur

Avant de commencer, vérifiez les points suivants :

- Le micrologiciel de l'imprimante est mis à jour. Pour plus d'informations, reportez-vous à la section [Mise à jour du micrologiciel](#).
- L'ordinateur et l'imprimante sont connectés au même réseau.

Pour les utilisateurs Windows

 **Remarque :** Vérifiez que l'imprimante est ajoutée à l'ordinateur. Pour plus d'informations, reportez-vous à la section [Installation des logiciels](#).

1. Chargez un document original dans le chargeur automatique de documents ou sur la glace d'exposition du scanner.
2. Sur l'ordinateur, ouvrez **Télécopie et numérisation Windows**.
3. À partir du menu Source, sélectionnez une source de scanner.
4. Si nécessaire, modifiez les paramètres de numérisation.
5. Numérisez le document.

Pour les utilisateurs Macintosh

 **Remarque :** Vérifiez que l'imprimante est ajoutée à l'ordinateur. Pour plus d'informations, reportez-vous à la section [Installation des logiciels](#).

1. Chargez un document original dans le chargeur automatique de documents ou sur la glace d'exposition du scanner.
2. Sur l'ordinateur, effectuez l'une des opérations suivantes :
 - Ouvrez la **Capture d'images**.
 - Appuyez sur **Imprimantes & Scanners**, puis sélectionnez une imprimante. Cliquez sur **Numériser > Ouvrir le scanner**.
3. Dans la fenêtre Scanner, effectuez l'une ou plusieurs des opérations suivantes :
 - Indiquez l'emplacement où vous souhaitez enregistrer le document numérisé.
 - Sélectionnez le format du document original.
 - Pour numériser depuis le chargeur automatique de documents, sélectionnez **Chargeur automatique de documents** dans le menu Numériser ou activez l'option **Utiliser le chargeur automatique de documents**.
 - Si nécessaire, configurez les paramètres de numérisation.
4. Cliquez sur **Numériser**.

Numérisation vers un lecteur flash

Cette fonctionnalité n'est disponible que sur certains modèles d'imprimante.

1. Chargez un document original dans le chargeur automatique de documents ou sur la glace d'exposition du scanner.
2. Insérez le lecteur flash.

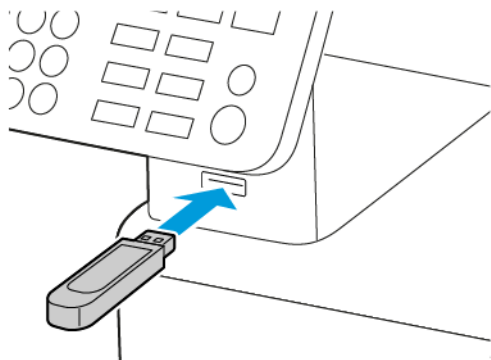

3. Appuyez sur **Numériser vers USB** et réglez les paramètres si nécessaire.
 - Pour enregistrer le document numérisé dans un dossier, cliquez sur **Numériser vers**, sélectionnez un dossier, puis cliquez sur **Numériser ici**.
 - Si l'écran du pilote USB n'apparaît pas, appuyez sur **Pilote USB** sur le panneau de commande.
4. Numérisez le document.

 **Avertissement !** Pour éviter les pertes de données ou le dysfonctionnement de l'imprimante, ne touchez pas à la zone de l'imprimante ou du lecteur flash indiquée lorsque des opérations d'impression, de lecture ou d'écriture sont en cours à partir du périphérique de stockage.



Numérisation vers un serveur FTP

1. Création d'un raccourci FTP
 - a. Ouvrez un navigateur Web et saisissez l'adresse IP de l'imprimante dans le champ d'adresse.
 - L'adresse IP de l'imprimante est affichée sur l'écran d'accueil. L'adresse IP apparaît sous la forme de quatre séries de chiffres séparées par des points, par exemple 123.123.123.123.
 - Si vous utilisez un serveur proxy, désactivez-le temporairement pour charger correctement la page Web.
 - b. Cliquez sur **Raccourcis > Ajouter raccourci**.
 - c. Dans le menu Type de raccourci, sélectionnez **FTP**, puis configurez les paramètres.
 - d. Appliquez les modifications.
2. Chargez un document original dans le chargeur automatique de documents ou sur la glace d'exposition du scanner.
3. À partir du panneau de commande, accédez à :
Raccourcis > FTP

Pour les modèles d'imprimante sans écran tactile, appuyez sur  pour parcourir les paramètres.
4. Sélectionnez le raccourci.
5. Numérisez le document.

Numérisation vers un dossier réseau

1. Créez un raccourci de dossier réseau.
 - a. Ouvrez un navigateur Web et saisissez l'adresse IP de l'imprimante dans le champ d'adresse.
 - L'adresse IP de l'imprimante est affichée sur l'écran d'accueil. L'adresse IP apparaît sous la forme de quatre séries de chiffres séparées par des points, par exemple 123.123.123.123.
 - Si vous utilisez un serveur proxy, désactivez-le temporairement pour charger correctement la page Web.
 - b. Cliquez sur **Raccourcis > Ajouter raccourci**.
 - c. Dans le menu Type de raccourci, sélectionnez **Dossier réseau**, puis configurez les paramètres.
 - d. Appliquez les modifications.
2. Chargez un document original dans le chargeur automatique de documents ou sur la glace d'exposition du scanner.
3. Dans l'écran d'accueil, accédez à :
Raccourcis > Dossier réseau

Pour les modèles d'imprimante sans écran tactile, appuyez sur **OK** pour parcourir les paramètres.
4. Sélectionnez le raccourci.

10

Utilisation des menus de l'imprimante

Ce chapitre contient :



• Carte des menus.....	122
• Périphérique	123
• Imprimer.....	133
• Support.....	139
• Copie	142
• Télécopie.....	144
• Courrier électronique.....	151
• FTP	155
• Lecteur USB	158
• Réseau/Ports	162
• Sécurité.....	177
• Relevés.....	182
• Dépannage	184



Carte des menus

Périphérique	<ul style="list-style-type: none"> Préférences Mode éco Panneau de commande distant¹ Notifications Gestion de l'alimentation 	<ul style="list-style-type: none"> Restaurer les paramètres usine Maintenance Icônes visibles de l'écran d'accueil² À propos de cette imprimante
Imprimer	<ul style="list-style-type: none"> Mise en page Configuration Qualité PDF² 	<ul style="list-style-type: none"> PostScript² PCL Image
Support	<ul style="list-style-type: none"> Configuration des magasins 	<ul style="list-style-type: none"> Configuration du support
Copie	Copie par défaut	
Télécopie	Fax par défaut	
Courrier électronique¹	<ul style="list-style-type: none"> Configuration de la messagerie 	<ul style="list-style-type: none"> Paramètres courriel par défaut
FTP¹	FTP par défaut	
Pilote USB²	<ul style="list-style-type: none"> Numérisation lecteur Flash 	<ul style="list-style-type: none"> Impression depuis un lecteur Flash
Réseau/Ports	<ul style="list-style-type: none"> Informations réseau Sans fil Wi-Fi Direct Ethernet TCP/IP SNMP 	<ul style="list-style-type: none"> IPSec 802.1x Configuration LPD Paramètres HTTP/FTP USB Restreindre l'accès au réseau externe
Sécurité¹	<ul style="list-style-type: none"> Méthodes de connexion Gestion des certificats Programmer les périphériques USB² Restriction de connexion 	<ul style="list-style-type: none"> Effacer les fichiers de données temporaires Divers
Relevés	<ul style="list-style-type: none"> Page des paramètres de menus Périphérique Imprimer 	<ul style="list-style-type: none"> Raccourcis Télécopie Réseau
Dépannage	<ul style="list-style-type: none"> Pages de test de qualité d'impression 	<ul style="list-style-type: none"> Nettoyage du scanner
<p>¹ Sur certains modèles d'imprimante, ce menu peut être configuré uniquement depuis le serveur Web intégré.</p> <p>² Disponible uniquement sur certains modèles d'imprimante.</p>		

Périphérique

Préférences

Élément de menu	Description
Afficher la langue [Liste des langues]	Définir la langue du texte qui s'affiche à l'écran.
Pays/région [Liste des pays ou régions]	Identifier le pays ou la région où l'imprimante est configurée pour fonctionner.
Exécuter config. initiale <ul style="list-style-type: none"> • Non* • Oui 	Exécuter l'assistant de configuration.
Clavier Type de clavier [Liste des langues]	Sélectionner une langue en tant que type de clavier.  Remarque : Toutes les valeurs du type de clavier peuvent ne pas apparaître, certaines d'entre elles pouvant nécessiter l'installation d'un matériel spécifique pour s'afficher.
Informations affichées <ul style="list-style-type: none"> • Texte affiché 1 (adresse IP*) • Texte d'affichage 2 • Texte personnalisé 1 • Texte personnalisé 2 	Spécifier les informations qui s'affichent sur l'écran d'accueil.
Date et heure <ul style="list-style-type: none"> • Configurer <ul style="list-style-type: none"> – Date et heure actuelles – Définir heure/date manuellement – Format de date [MM-JJ-AAAA*] – Format d'heure [12 heures A.M./P.M.*] – Fuseau horaire 	Configurer la date et l'heure de l'imprimante.
Date et heure <ul style="list-style-type: none"> • Protocole NTP <ul style="list-style-type: none"> – Activer NTP (activée*) – Serveur NTP – Activer l'authentification (aucune*) 	Configurez les paramètres du protocole NTP.  Remarque : Lorsque l'option Activer l'authentification est définie sur la clé MD5, un identifiant de clé et un mot de passe s'affichent.
Formats papier <ul style="list-style-type: none"> • Valeurs impériales* • Métrique 	Préciser l'unité de mesure des formats de papier.  Remarque : Le pays ou la région que vous avez sélectionné(e) dans l'assistant de configuration initial détermine le paramètre de format papier initial.
Luminosité de l'écran	Régler la luminosité de l'écran.



Élément de menu	Description
20 à 100 % (100*)	 Remarque : Cette fonctionnalité n'est disponible que sur certains modèles d'imprimante.
Accès par lecteur Flash <ul style="list-style-type: none"> Désactivé(e) Activé(e)* 	Activer l'accès au lecteur flash.
Numéris. une page à plat <ul style="list-style-type: none"> Activé(e) Désactivé(e)* 	Définir les copies depuis la glace du scanner à une seule page à la fois.
Délai d'affichage 5 à 300 (60*)	Définir la durée d'inactivité en secondes avant l'affichage de l'écran d'accueil ou avant que l'imprimante déconnecte automatiquement un compte utilisateur.
 Remarque : Si un astérisque (*) apparaît à côté d'une valeur, cela indique qu'il s'agit du paramètre usine par défaut.	

Mode éco

Élément de menu	Description
Impression : Faces <ul style="list-style-type: none"> Recto* Recto verso 	Spécifier si l'impression s'effectue sur une face ou sur les deux faces du papier.
Impression : Pages par face <ul style="list-style-type: none"> Désactivé(e)* 2 pages par face 3 pages par face 4 pages par face 6 pages par face 9 pages par face 12 pages par face 16 pages par face 	Imprimer des images de plusieurs pages sur une seule face d'une feuille.
Impression : Intensité toner <ul style="list-style-type: none"> Claire Normale* Foncée 	Déterminer le degré de luminosité du texte ou des images.
Copie : faces <ul style="list-style-type: none"> Recto sur recto* Recto sur recto verso 	Spécifier si l'impression s'effectue sur une face ou sur les deux faces du papier.
Copier : pages par face <ul style="list-style-type: none"> Désactivé(e)* 2 pages en portrait 4 pages en portrait 2 pages en paysage 	Indiquer le nombre de pages à imprimer sur une seule face d'une feuille.

Élément de menu	Description
<ul style="list-style-type: none"> 4 pages en paysage 	
Copie <ul style="list-style-type: none"> Contraste 1 à 9 (5*) 	Régler l'intensité de l'image numérisée.
 Remarque : Si un astérisque (*) apparaît à côté d'une valeur, cela indique qu'il s'agit du paramètre usine par défaut.	



Panneau de commande distant

Élément de menu	Description
Connexion VNC externe <ul style="list-style-type: none"> Ne pas autoriser* Autoriser 	Connecter un client VNC (Virtual Network Computing) externe au panneau de commande à distance.
Type d'authentification <ul style="list-style-type: none"> Aucun(e)* Authentification standard 	Définir le type d'authentification permettant d'accéder au serveur client VNC.
Mot de passe VNC	Spécifier le mot de passe pour se connecter au serveur client VNC.  Remarque : Cette option de menu s'affiche uniquement si le type d'authentification est défini sur Authentification standard.
 Remarque : Si un astérisque (*) apparaît à côté d'une valeur, cela indique qu'il s'agit du paramètre usine par défaut.	

Notifications

Élément de menu	Description
Signal chargeur automatique de documents alimenté <ul style="list-style-type: none"> Désactivé(e) Activé(e)* 	Activer un son lors du chargement du papier dans le chargeur automatique de documents.
Contrôle de l'alarme <ul style="list-style-type: none"> Désactivé(e) Unique* Continu 	Définir le nombre de fois que l'alarme se déclenche lorsque l'imprimante requiert l'intervention de l'utilisateur.
Consommables : Afficher estimations consommables <ul style="list-style-type: none"> Afficher estimations* Ne pas afficher estimations 	Afficher l'estimation de l'état des consommables.

Élément de menu	Description
<p>Consommables : Alarme cartouche</p> <ul style="list-style-type: none"> • Désactivé(e)* • Simple • Continu 	<p>Définir le nombre de déclenchements de l'alarme lorsque le niveau de la cartouche est bas.</p>
<p>Consommables</p> <p>Notifications de consommables personnalisées</p>	<p>Configurer les paramètres de notification lorsque l'imprimante requiert l'intervention de l'utilisateur.</p> <p> Remarque : Cette option de menu s'affiche uniquement dans le serveur Web intégré.</p>
<p>Configuration des alertes par courrier électronique : Configuration de la messagerie</p> <ul style="list-style-type: none"> • Passerelle SMTP principale • Port de passerelle SMTP principale (25*) • Passerelle SMTP secondaire • Port de passerelle SMTP secondaire (25*) • Délai SMTP (30 secondes*) • Adresse de réponse • Toujours utiliser l'adresse de réponse SMTP par défaut (désactivé(e)*) • Utiliser SSL/TLS (désactivé(e)*) • Exiger un certificat approuvé (activé(e)*) • Authentification du serveur SMTP • (Aucune authentification n'est requise*) • Courrier électronique envoyé par le périphérique (aucun*) • ID utilisateur du périphérique • Mot de passe du périphérique • Domaine NTLM 	<p>Configurer les paramètres de courrier électronique de l'imprimante.</p>
<p>Prévention des erreurs : Assistance incidents papier</p> <ul style="list-style-type: none"> • Désactivé(e) • Activé(e)* 	<p>Configurer l'imprimante pour vérifier automatiquement les bourrages papier.</p>
<p>Prévention des erreurs : Auto continu</p> <ul style="list-style-type: none"> • Désactivé(e) • Activé(e)* (5 secondes) • Heure Continu auto 	<p>Laisser l'imprimante poursuivre automatiquement le traitement ou l'impression d'un travail après avoir effacé certaines conditions d'intervention.</p>
<p>Prévention des erreurs : Redémarrage automatique</p> <ul style="list-style-type: none"> • Redémarrage automatique (toujours redémarrer*) 	<p>Configurer l'imprimante pour redémarrer en cas d'erreur.</p>
<p>Prévention des erreurs : redémarrage automatique</p> <ul style="list-style-type: none"> • Redémarrages automatiques max. (2*) 	<p>Définir le nombre de redémarrages automatiques maximum de l'imprimante.</p>
<p>Prévention des erreurs : Redémarrage automatique</p> <ul style="list-style-type: none"> • Fenêtre de redémarrage automatique (720*) 	<p>Définir le nombre de secondes avant que l'imprimante effectue un redémarrage automatique.</p>

Élément de menu	Description
Prévention des erreurs : Redémarrage automatique <ul style="list-style-type: none"> Compteur de redémarrages automatiques 	Afficher les informations en lecture seule du compteur de redémarrages.
Prévention des erreurs : Afficher l'erreur papier trop court <ul style="list-style-type: none"> Effacer automatiquement* Activé(e) 	Configurer l'imprimante pour afficher un message d'erreur en cas de papier trop court.  Remarque : La notion Papier court fait référence au format du papier chargé.
Prévention des erreurs : Protection page <ul style="list-style-type: none"> Désactivé(e)* Activé(e) 	Configurer l'imprimante pour traiter la page entière dans la mémoire avant de l'imprimer.
Récupération contenu bloqué : Correction incident <ul style="list-style-type: none"> Auto* Désactivé(e) Activé(e) 	Configurer l'imprimante pour réimprimer les pages coincées suite à un incident.
Récupération contenu bloqué : Correction d'incidents dans le scanner <ul style="list-style-type: none"> Niveau du travail Niveau de la page* 	Spécifier comment redémarrer un travail de numérisation après avoir résolu un incident papier.
 Remarque : Si un astérisque (*) apparaît à côté d'une valeur, cela indique qu'il s'agit du paramètre usine par défaut.	

Gestion de l'alimentation

Élément de menu	Description
Profil mode Veille : Imprimer en mode Veille <ul style="list-style-type: none"> Rester actif après l'impression Activer le mode Veille après l'impression* 	Configurer l'imprimante de sorte qu'elle reste en mode Prêt ou qu'elle revienne au mode Veille après l'impression.
Délais : Mode veille <ul style="list-style-type: none"> 1 à 120 minutes (15*) 	Définir le délai d'inactivité avant que l'imprimante se mette en mode Veille.
Délais : Fin de veille prolongée <ul style="list-style-type: none"> Désactivé(e) 1 heure 2 heures 3 heures 6 heures 1 jour 2 jours 3 jours 1 semaine 2 semaines 1 mois 	Définir le délai avant que l'imprimante ne se mette hors tension.

Élément de menu	Description
Délais : Fin de veille prolongée lors d'une connexion <ul style="list-style-type: none"> • Veille prolongée • Ne pas mettre en veille prolongée* 	Définir le délai de veille prolongée de sorte que l'imprimante se mette hors tension quand il existe une connexion Ethernet active.
 Remarque : Si un astérisque (*) apparaît à côté d'une valeur, cela indique qu'il s'agit du paramètre usine par défaut.	

Restaurer les paramètres usine





Élément de menu	Description
Restaurer paramètres <ul style="list-style-type: none"> • Restaurer tous les paramètres • Restaurer le paramètre d'imprimante • Restaurer les paramètres réseau • Restaurer les paramètres fax 	Restaurer les paramètres d'usine par défaut de l'imprimante.

Maintenance

Menu Config

Élément de menu	Description
Configuration USB : PnP USB <ul style="list-style-type: none"> • 1* • 2 	Modifier le mode de pilote USB de l'imprimante pour améliorer sa compatibilité avec un ordinateur personnel.
Configuration USB : Numérisation USB vers local <ul style="list-style-type: none"> • Activé(e)* • Désactivé(e) 	Définir l'énumération du pilote USB en tant que périphérique USB simple (interface unique) ou en tant que périphérique USB composite (interfaces multiples).
Configuration USB : Vitesse USB <ul style="list-style-type: none"> • Plein • Auto* 	Configurer le port USB pour un fonctionnement à pleine vitesse et désactiver ses fonctionnalités haute vitesse.
Configuration des magasins : Afficher le message d'insertion du magasin <ul style="list-style-type: none"> • Désactivé(e) • Uniquement pour les formats inconnus* • Toujours 	Afficher un message sur l'état du magasin.
Configuration des magasins : Chargement de papier A5 <ul style="list-style-type: none"> • Petit côté • Grand côté* 	Spécifier l'orientation de la page lors du chargement de papier au format A5.

Élément de menu	Description
Configuration des magasins : Invites papier <ul style="list-style-type: none"> • Auto* • Papier manuel 	Définir la source papier à utiliser lorsque vous êtes invité à charger du papier.
Configuration des magasins : Invites enveloppes <ul style="list-style-type: none"> • Auto* • Enveloppe manuelle 	Définir la source de papier à utiliser lorsque vous êtes invité à charger une enveloppe.
Configuration des magasins : Action des invites <ul style="list-style-type: none"> • Inviter l'utilisateur* • Continuer • Utiliser actuel 	Configurer l'imprimante pour répondre aux invites de changement liées au papier ou aux enveloppes.
Relevés : Page des paramètres de menus <ul style="list-style-type: none"> • Journal d'événements • Résumé du journal d'événements 	Imprimer les relevés relatifs aux paramètres du menu, à l'état et aux journaux d'événements de l'imprimante.
Util. conso. et compteurs Effacer historique utilisation consommables	Réinitialiser le compteur de pages consommées ou afficher le nombre total de pages imprimées.
Émulations de l'impr. : Émulation PS <ul style="list-style-type: none"> • Désactivé(e)* • Activé(e) 	Configurer l'imprimante pour reconnaître et utiliser le flux de données PS.  Remarque : Cette option de menu apparaît uniquement sur certains modèles d'imprimante.
Émulations de l'impr. : Sécurité de l'émulateur <ul style="list-style-type: none"> • Délai de la page (60*) 	Configurer le délai de la page au cours de l'émulation.
Émulations de l'impr. : Sécurité de l'émulateur <ul style="list-style-type: none"> • Réinitialiser l'émulateur après le travail (désactivée*) 	Réinitialiser l'émulateur après un travail d'impression.
Émulations de l'impr. : Sécurité de l'émulateur <ul style="list-style-type: none"> • Désactiver l'accès aux messages de l'imprimante (activé(e)*) 	Désactiver l'accès aux messages de l'imprimante au cours de l'émulation.
Configuration de la télécopie : Support aliment. faible fax <ul style="list-style-type: none"> • Désactiver la veille • Autoriser la mise en veille • Auto* 	Spécifier le paramètre d'alimentation de l'imprimante lorsque vous êtes en mode Télécopie.
Configuration de l'impression : Amél. netteté polices <ul style="list-style-type: none"> • 0 à 150 (24*) 	Définir une valeur de taille en points du texte en dessous de laquelle les écrans à haute fréquence sont utilisés lors de l'impression des données de police.
Configuration de l'impression <ul style="list-style-type: none"> • Densité d'impression <ul style="list-style-type: none"> – Désactivé(e) – 1 à 5 (3*) • Densité de copie 	Régler la densité du toner lors de l'impression ou de la copie de documents.

Élément de menu	Description
<ul style="list-style-type: none"> – Densité de copie – 1 à 5 (3*) 	
<p>Fonctionnement périphérique : Mode silencieux</p> <ul style="list-style-type: none"> • Activé(e) • Désactivé(e)* 	<p>Configurer l'imprimante de sorte à réduire son niveau sonore lorsqu'elle imprime.</p> <p> Remarque : L'activation de ce paramètre ralentit l'imprimante.</p>
<p>Fonctionnement périphérique : Menu panneau de commande</p> <ul style="list-style-type: none"> • Activer* • Désactiver 	<p>Configurer l'imprimante pour qu'elle donne accès aux menus du panneau de commande.</p> <p> Remarque : Cette option de menu s'affiche uniquement dans le serveur Web intégré.</p>
<p>Fonctionnement périphérique</p> <p>Effacer l'état personnalisé</p>	<p>Effacer tous les messages personnalisés.</p>
<p>Fonctionnement périphérique</p> <p>Supprimer tous les messages installés à distance</p>	<p>Effacer les messages qui ont été installés à distance.</p>
<p>Fonctionnement périphérique : Afficher auto. les écrans d'erreur</p> <ul style="list-style-type: none"> • Activé(e)* • Désactivé(e) 	<p>Afficher les messages d'erreur existants sur l'écran lorsque l'imprimante reste inactive sur l'écran d'accueil pendant une durée égale à la valeur du paramètre Délai d'affichage.</p> <p> Remarque : Cette option de menu apparaît uniquement sur certains modèles d'imprimante.</p>
<p>Configuration scanner : Cadrage manuel du scanner</p> <ul style="list-style-type: none"> • Test rapide d'impression 	<p>Imprimer une page cible de test rapide.</p> <p> Remarque : Assurez-vous que l'espacement de la marge sur la page cible est uniforme sur toute la surface de la cible. Si ce n'est pas le cas, les marges de l'imprimante doivent être réinitialisées.</p>
<p>Configuration scanner : Cadrage manuel du scanner</p> <ul style="list-style-type: none"> • Cadrage chargeur automatique de documents avant • Cadrage scanner à plat 	<p>Cadrer manuellement le scanner et le chargeur automatique de documents après le remplacement de ce dernier, de la glace du scanner ou de la carte logique.</p>
<p>Configuration scanner : Effacement de bords</p> <ul style="list-style-type: none"> • Effacement de bords (chargeur automatique de documents) <ul style="list-style-type: none"> – 0 à 6 (3*) • Effacement de bords (scanner à plat) <ul style="list-style-type: none"> – 0 à 6 (3*) 	<p>Définir la taille, en millimètres, de la zone non imprimable autour d'un travail de numérisation du chargeur automatique de documents ou du scanner à plat.</p>
<p>Configuration scanner : Désactiver le scanner</p> <ul style="list-style-type: none"> • Activé(e)* • Désactivé(e) 	<p>Désactiver le scanner s'il ne fonctionne pas correctement.</p>

Élément de menu	Description
<ul style="list-style-type: none"> Chargeur automatique de documents désactivé 	
Configuration scanner : Ordre des octets TIFF <ul style="list-style-type: none"> Mode Endian du processeur* Mode Little Endian Mode Big Endian 	Définir l'ordre des octets d'une sortie numérisée au format TIFF.
Configuration scanner : Nbre exact lignes Tiff/ bande <ul style="list-style-type: none"> Activé(e)* Désactivé(e) 	Déterminer la valeur de balise RowsPerStrip d'une sortie numérisée au format TIFF.
 Remarque : Si un astérisque (*) apparaît à côté d'une valeur, cela indique qu'il s'agit du paramètre usine par défaut.	

Suppression hors service

Élément de menu	Description
<ul style="list-style-type: none"> Dernier effacement de la mémoire de l'imprimante Effacer toutes les informations en mémoire non volatile Effacer tous les paramètres de l'imprimante et réseau Effacer tous les raccourcis et leurs paramètres 	Effacer tous les paramètres et tous les raccourcis qui sont stockés sur l'imprimante.  Remarque : La fonction Effacer tous les raccourcis et leurs paramètres n'est disponible que sur certains modèles d'imprimante.

Icônes visibles de l'écran d'accueil



Menu	Description
<ul style="list-style-type: none"> Copie Courrier électronique Télécopie État/Consommables File de travaux Changer la langue Travaux suspendus USB Numérisation ordinateur 	Déterminer les icônes qui s'affichent à l'écran d'accueil.

À propos de cette imprimante

Élément de menu	Description
Étiquette inventaire Xerox	La longueur maximale est de 32 caractères.
Étiquette inventaire client	Décrire l'imprimante. La longueur maximale est de 32 caractères.
Emplacement de l'imprimante	Identifier l'emplacement de l'imprimante. La longueur maximale est de 63 caractères.
Contact	Personnaliser le nom de l'imprimante. La longueur maximale est de 63 caractères.
Exporter un fichier de configuration vers un périphérique USB*	Exporter les fichiers de configuration vers un lecteur flash.
Exporter les fichiers journaux compressés vers USB*	Exporter les fichiers journaux compressés vers un lecteur flash.
* Cette option de menu apparaît uniquement sur certains modèles d'imprimante.	



Imprimer

Mise en page



Élément de menu	Description
Faces <ul style="list-style-type: none"> • Recto* • Recto verso 	Spécifier si l'impression s'effectue sur une face ou sur les deux faces du papier.
Styles de rabat <ul style="list-style-type: none"> • Grand côté* • Petit côté 	Déterminer le côté du papier (bord long ou bord court) relié lors d'une impression recto verso.  Remarque : Selon l'option sélectionnée, l'imprimante décale automatiquement toutes les informations imprimées sur la page pour que le travail soit correctement relié.
Pages vierges <ul style="list-style-type: none"> • Imprimer • Ne pas imprimer* 	Imprimer les pages vierges incluses dans un travail d'impression.
Assemblage <ul style="list-style-type: none"> • Désactivé(e) [1,1,1,2,2,2] • Activé(e) [1,2,1,2,1,2]* 	Imprimer les pages d'un travail d'impression en respectant l'ordre défini, plus particulièrement lors de l'impression de plusieurs exemplaires.
Séparateurs <ul style="list-style-type: none"> • Aucun(e)* • Entre copies • Entre travaux • Entre pages 	Insérer des séparateurs vierges lors de l'impression.
Source séparateurs Magasin [x] (1*)	Indiquer la source d'alimentation des séparateurs.
Pages par face <ul style="list-style-type: none"> • Désactivé(e)* • 2 pages par face • 3 pages par face • 4 pages par face • 6 pages par face • 9 pages par face • 12 pages par face • 16 pages par face 	Imprimer des images de plusieurs pages sur une seule face d'une feuille.
Ordre des pages sur chaque face <ul style="list-style-type: none"> • Horizontal* • Horizontal inversé • Vertical • Vertical inversé 	Déterminer la position des images de plusieurs pages lorsque l'option Pages par face est utilisée.  Remarque : Le positionnement dépend du nombre d'images de la page et de leur orientation.
Orientation des pages sur chaque face <ul style="list-style-type: none"> • Auto* 	Déterminer l'orientation du document de plusieurs pages lorsque l'option Pages par face est utilisée.

Élément de menu	Description
<ul style="list-style-type: none"> • Paysage • Portrait 	
Bordure des pages par face <ul style="list-style-type: none"> • Aucun(e)* • Solide 	Imprimer une bordure autour de chaque image de page lorsque l'option Pages par face est utilisée.
Exemplaires 1 à 9999 (1*)	Indiquer le nombre de copies pour chaque impression.
Zone d'impression <ul style="list-style-type: none"> • Normale* • Page entière 	Définir la zone imprimable d'une feuille de papier.
 Remarque : Si un astérisque (*) apparaît à côté d'une valeur, cela indique qu'il s'agit du paramètre usine par défaut.	

Configuration

Élément de menu	Description
Langue de l'imprimante <ul style="list-style-type: none"> • Émulation PCL • Émulation PS 	Définir le langage de l'imprimante.  Remarque : Si vous sélectionnez un langage d'imprimante par défaut, le logiciel peut continuer à envoyer des travaux d'impression utilisant un autre langage.
Économiser les ressources <ul style="list-style-type: none"> • Activé(e) • Désactivé(e)* 	Déterminer comment l'imprimante doit traiter les ressources téléchargées, notamment les polices et les macros, lorsqu'elle reçoit un travail nécessitant une capacité mémoire supérieure à celle disponible. <ul style="list-style-type: none"> • Lorsque cette option est définie sur Désactivé(e), l'imprimante conserve les ressources téléchargées uniquement tant que la mémoire n'est pas requise pour d'autres travaux. Les ressources associées à la langue inactive de l'imprimante sont supprimées. • Lorsque cette option est définie sur Activé(e), l'imprimante conserve toutes les ressources téléchargées permanentes dans toutes les langues. Le cas échéant, l'imprimante affiche des messages de mémoire saturée au lieu de supprimer des ressources permanentes.
Ordre d'impression <ul style="list-style-type: none"> • Alphabétique* • Plus récent d'abord • Plus ancien d'abord 	Spécifier l'ordre d'impression de tous les travaux suspendus et confidentiels.
 Remarque : Si un astérisque (*) apparaît à côté d'une valeur, cela indique qu'il s'agit du paramètre usine par défaut.	



Qualité

Élément de menu	Description
Résolution d'impression <ul style="list-style-type: none"> • 300 ppp • 600 ppp* • Qualité image 1 200 • Qualité image 2 400 	Définir la résolution des images et du texte sur l'impression.  Remarque : La résolution est déterminée en points par pouce ou en qualité de l'image.
Intensité toner <ul style="list-style-type: none"> • Claire • Normale* • Foncée 	Déterminer la luminosité des images texte.
Demi-teinte <ul style="list-style-type: none"> • Normale* • Détail 	Améliorer la qualité de l'impression pour des lignes plus lisses et des bords plus nets.
 Remarque : Si un astérisque (*) apparaît à côté d'une valeur, cela indique qu'il s'agit du paramètre usine par défaut.	

PDF



Élément de menu	Description
Ajuster la page <ul style="list-style-type: none"> • Oui • Non* 	Ajuster le contenu de la page au format du papier sélectionné.
Annotations <ul style="list-style-type: none"> • Imprimer • Ne pas imprimer* 	Indiquer s'il faut imprimer les annotations du fichier PDF.
Impression erreur PDF <ul style="list-style-type: none"> • Désactivé(e) • Activé(e)* 	Activer l'impression de l'erreur PDF.
 Remarque : Si un astérisque (*) apparaît à côté d'une valeur, cela indique qu'il s'agit du paramètre usine par défaut.	



PostScript

Élément de menu	Description
Impression erreur PS <ul style="list-style-type: none"> Désactivé(e)* Activé(e) 	Imprimer une page décrivant l'erreur PostScript®.  Remarque : Lorsqu'une erreur survient, le traitement du travail s'arrête, la presse imprime un message d'erreur et le reste du travail d'impression est éliminé.
Épaisseur de ligne minimale 1 à 30 (2*)	Définir la largeur de trait minimale de tout travail imprimé en 1 200 ppp.
Lock PS Startup Mode (verrouiller le mode de démarrage PS) <ul style="list-style-type: none"> Désactivé(e) Activé(e)* 	Désactiver le fichier SysStart.
Délai d'attente <ul style="list-style-type: none"> Désactivé(e) Activé(e)* 	Permettre à l'imprimante de recevoir davantage de données avant l'annulation d'un travail d'impression.
Durée délai d'attente 15 à 65535 (40*)	Définir la durée, en secondes, pendant laquelle l'imprimante peut recevoir davantage de données avant l'annulation d'une impression.  Remarque : Cette option de menu s'affiche uniquement lorsque Délai d'attente est activé.
 Remarque : Si un astérisque (*) apparaît à côté d'une valeur, cela indique qu'il s'agit du paramètre usine par défaut.	





PCL

Élément de menu	Description
Nom police [Liste des polices disponibles] (Courier*)	Sélectionner une police dans la source de police spécifiée.
Jeu de symboles [Liste des jeux de symboles disponibles] (10U PC-8*)	Déterminer le jeu de symboles pour chaque nom de police.  Remarque : Un jeu de symboles est un ensemble de caractères alphanumériques, de signes de ponctuation et de symboles spéciaux. Les jeux de symboles prennent en charge les exigences propres à différentes langues ou programmes spécifiques, notamment les symboles mathématiques utilisés pour la notation scientifique.
Pas 0,08 à 100 (10*)	Spécifier l'espacement des polices fixes ou à espacement constant.

Élément de menu	Description
	 Remarque : Le Pas correspond au nombre de caractères à espacement fixe sur un pouce horizontal de texte.
Orientation <ul style="list-style-type: none"> • Portrait* • Paysage • Portrait inversé • Paysage inversé 	Déterminer l'orientation du texte et des graphiques sur la page.
Lignes par page 1 à 255	Spécifier le nombre de lignes de texte pour chaque page imprimée par le biais du flot de données PCL. <ul style="list-style-type: none"> • Cet élément de menu active l'échappement vertical entraînant l'impression du nombre sélectionné de lignes demandées entre les marges par défaut de la page. • 60 désigne le paramètre usine appliquée par défaut aux États-Unis. 64 correspond au paramètre usine utilisé à l'international.
Épaisseur de ligne minimale PCL5 1 à 30 (2*)	Définir la largeur de trait minimale initiale de tout travail imprimé en 1 200 ppp.
Épaisseur de ligne minimale PCLXL 1 à 30 (2*)	
Largeur A4 <ul style="list-style-type: none"> • 198 mm • 203 mm 	Définir la largeur de page logique sur le format de papier A4.  Remarque : On appelle « Page logique » l'espace de la page physique sur lequel les données sont imprimées.
CR Auto après LF <ul style="list-style-type: none"> • Désactivé(e)* • Activé(e) 	Régler l'imprimante pour insérer un retour chariot après avoir reçu une commande de saut de ligne.  Remarque : La fonction Retour chariot est un mécanisme permettant de commander l'imprimante pour déplacer la position du curseur sur la première position de la même ligne.
LF Auto après CR <ul style="list-style-type: none"> • Désactivé(e)* • Activé(e) 	Régler l'imprimante pour insérer un saut de ligne après avoir reçu une commande de retour chariot.
Délai d'impression <ul style="list-style-type: none"> • Désactivé(e) • Activé(e)* 	Autoriser l'imprimante à terminer un travail d'impression après avoir été inactive pendant le délai spécifié (en secondes).

Élément de menu	Description
Durée délai d'impression 1 à 255 (90*)	Définir le délai après lequel l'imprimante terminera un travail d'impression après avoir été inactive (en secondes).  Remarque : Cette option de menu s'affiche uniquement lorsque Délai d'impression est activé.
 Remarque : Si un astérisque (*) apparaît à côté d'une valeur, cela indique qu'il s'agit du paramètre usine par défaut.	

Image

Élément de menu	Description
Ajustement auto <ul style="list-style-type: none"> • Activé(e) • Désactivé(e)* 	Sélectionner le format papier et l'orientation les mieux adaptés à l'image.  Remarque : Lorsque cette option est activée, elle ignore les paramètres de mise à l'échelle et d'orientation définis pour l'image.
Inverser <ul style="list-style-type: none"> • Désactivé(e)* • Activé(e) 	Inverser les images monochromes à deux tons.  Remarque : Ce menu ne s'applique pas aux formats d'image GIF ou JPEG.
Mise à l'échelle <ul style="list-style-type: none"> • Ancrage supérieur gauche • Meilleur ajustement* • Ancrage au centre • Ajuster en hauteur/largeur • Ajuster en hauteur • Ajuster en largeur 	Régler l'image pour l'adapter à la zone imprimable.  Remarque : Lorsque le paramètre Réglage auto est activé, l'échelle est automatiquement définie sur Meilleure correspondance.
Orientation <ul style="list-style-type: none"> • Portrait* • Paysage • Portrait inversé • Paysage inversé 	Déterminer l'orientation du texte et des graphiques sur la page.
 Remarque : Si un astérisque (*) apparaît à côté d'une valeur, cela indique qu'il s'agit du paramètre usine par défaut.	

Support



Configuration des magasins

Élément de menu	Description
Source par défaut <ul style="list-style-type: none"> Magasin [x] (1*) Papier manuel Enveloppe manuelle 	Choisir la source de papier pour tous les travaux d'impression.
Format/Type de papier <ul style="list-style-type: none"> Magasin [x] (1*) Papier manuel Enveloppe manuelle 	Spécifier le format ou le type de papier chargé dans chaque source de papier.
Changer format <ul style="list-style-type: none"> Désactivé(e) Format 8,5 x 11/A4 Liste complète* 	Configurer l'imprimante pour changer un format papier spécifié si le format demandé n'est pas chargé dans une source papier. <ul style="list-style-type: none"> Sous l'option Désactivé(e), l'imprimante invite l'utilisateur à charger le format de papier demandé. Le format 8,5 x 11/A4 permet d'imprimer un document A4 au format 8,5 x 11 lorsque vous chargez un tel format et des travaux au format 8,5 x 11 sur du papier A4 lorsque vous chargez du papier A4. Liste complète des substitutions du format 8,5 x 11/A4.
 Remarque : Si un astérisque (*) apparaît à côté d'une valeur, cela indique qu'il s'agit du paramètre usine par défaut.	

Configuration du support

Configuration générale

Élément de menu	Description
Unités de mesure <ul style="list-style-type: none"> Pouces Millimètres 	Préciser l'unité de mesure du papier universel.  Remarque : L'unité par défaut pour les États-Unis est le pouce. Millimètres est le paramètre d'usine par défaut international.
Largeur portrait <ul style="list-style-type: none"> 3,00 à 14,17 pouces (8,50*) 76 à 360 mm (216*) 	Définir la largeur portrait du papier universel.
Hauteur portrait <ul style="list-style-type: none"> 3,00 à 14,17 pouces (14*) 	Définir la hauteur portrait du papier universel.

Élément de menu	Description
<ul style="list-style-type: none"> • 76 à 360 mm (356*) 	
Sens départ <ul style="list-style-type: none"> • Petit côté* • Grand côté 	Configurer l'imprimante pour saisir le papier par le petit ou par le grand côté.  Remarque : Bord long s'affiche uniquement lorsque le bord le plus long est plus court que la largeur maximale prise en charge.
 Remarque : Si un astérisque (*) apparaît à côté d'une valeur, cela indique qu'il s'agit du paramètre usine par défaut.	

Formats de numérisation personnalisés

Élément de menu	Description
Format de numérisation personnalisé [x] <ul style="list-style-type: none"> • Nom du format de numérisation • Largeur <ul style="list-style-type: none"> – 1 à 8,50 pouces (8,50*) – 25 à 216 mm (216*) • Hauteur <ul style="list-style-type: none"> – 1 à 14 pouces (11*) – 25 à 356 mm (279*) • Orientation <ul style="list-style-type: none"> – Portrait* – Paysage • 2 numérisations par face <ul style="list-style-type: none"> – Désactivé(e)* – Activé(e) 	Attribuer un nom de format de numérisation et configurer les paramètres de numérisation.
 Remarque : Si un astérisque (*) apparaît à côté d'une valeur, cela indique qu'il s'agit du paramètre usine par défaut.	

Types de support

Élément de menu	Description
<ul style="list-style-type: none">• Papier ordinaire• Carte• Recyclé• Étiquettes• Bond• Enveloppe• Papier à en-tête• Préimprimé• Papier coloré• Claire• Épais	Indiquer la texture, le grammage et l'orientation du papier chargé.

Copie

Copie par défaut

Élément de menu	Description
Type de contenu <ul style="list-style-type: none"> • Texte • Texte/Photo* • Photo • Graphiques 	Améliorer le résultat de l'impression en fonction du contenu du document original.
Faces <ul style="list-style-type: none"> • Recto sur recto* • Recto sur recto verso 	Spécifier le comportement de numérisation en fonction du document d'origine.
Pages par face <ul style="list-style-type: none"> • Désactivé(e)* • 2 pages en portrait • 4 pages en portrait • 2 pages en paysage • 4 pages en paysage 	Indiquer le nombre de pages à imprimer sur une seule face d'une feuille.
Imprimer les bordures des pages <ul style="list-style-type: none"> • Désactivé(e)* • Activé(e) 	Placer une bordure autour de chaque image lors de l'impression de plusieurs pages sur une seule page.
Assemblage <ul style="list-style-type: none"> • Désactivé(e) [1,1,1,2,2,2] • Activé(e) [1,2,1,2,1,2]* 	Imprimer plusieurs copies en respectant l'ordre défini.
Format « Copier depuis » [Liste des formats papier]	Spécifier le format papier du document d'origine.  Remarque : Le format 8,5 x 11 est le paramètre usine par défaut aux États-Unis. A4 correspond au format international par défaut.
Source « Copier vers » <ul style="list-style-type: none"> • Magasin [x] (1*) • Chargeur manuel • Adaptation automatique du format 	Indiquer la source d'alimentation papier du travail de copie.
Contraste 1 à 9 (5*)	Régler l'intensité de l'image numérisée.
Nombre de copies 1 à 9999 (1*)	Préciser le nombre de copies

Traitement avancé image

Élément de menu	Description
Contraste <ul style="list-style-type: none"> • Adapté au contenu* • -0 • -1 • -2 • -3 • -4 • -5 	Préciser le contraste de la sortie.
Suppression de fond <ul style="list-style-type: none"> • Niveau • -4 à 4 (0*) 	Régler le fond visible sur une image numérisée.
Numériser bord à bord <ul style="list-style-type: none"> • Désactivé(e)* • Activé(e) 	Permettre la numérisation bord à bord du document d'origine.
 Remarque : Si un astérisque (*) apparaît à côté d'une valeur, cela indique qu'il s'agit du paramètre usine par défaut.	

Télécopie

Fax par défaut



Mode Fax

Élément de menu	Description
Mode Fax <ul style="list-style-type: none"> Télécopie* Désactivé(e) 	Sélectionner un mode de télécopie.
 Remarque : Si un astérisque (*) apparaît à côté d'une valeur, cela indique qu'il s'agit du paramètre usine par défaut.	





Réglages fax

Paramètres généraux de télécopie

Élément de menu	Description
Nom fax	Identifier votre télécopieur.
Numéro de fax	Identifier votre numéro de télécopieur.
ID télécopie <ul style="list-style-type: none"> Nom fax Numéro de fax* 	Indiquer aux destinataires de la télécopie le nom ou le numéro de votre télécopieur.
Utilisation de la mémoire <ul style="list-style-type: none"> Recevoir toutes les données Recevoir la majorité des données Égal* Les envois les plus fréquents Tous les envois 	Définir la quantité de mémoire interne de l'imprimante allouée à la télécopie.  Remarque : Cette option évite les conditions de mémoire tampon et l'échec de l'envoi de télécopies.
Annuler des télécopies <ul style="list-style-type: none"> Autoriser* Ne pas autoriser 	Annuler les télécopies sortantes avant leur transmission ou annuler les télécopies entrantes avant la fin de leur impression.
Masquer le numéro de télécopieur <ul style="list-style-type: none"> Désactivé(e)* De gauche à droite De droite à gauche 	Préciser le format utilisé pour masquer le numéro d'une télécopie sortante.
Chiffres à masquer 0 à 58 (0*)	Préciser le nombre de chiffres à masquer dans un numéro de télécopieur utilisé pour les émissions.
Activer la détection de la ligne connectée <ul style="list-style-type: none"> Activé(e)* Désactivé(e) 	Déterminer si une ligne téléphonique est connectée à l'imprimante.

Élément de menu	Description
	 Remarque : La détection a lieu lors de la mise sous tension de l'imprimante et avant chaque appel.
Optimiser la compatibilité des télécopies	Configurer le télécopieur afin qu'il soit compatible avec d'autres télécopieurs.
 Remarque : Si un astérisque (*) apparaît à côté d'une valeur, cela indique qu'il s'agit du paramètre usine par défaut.	

Paramètres d'envoi de télécopie

Élément de menu	Description
Résolution <ul style="list-style-type: none"> • Standard* • Fin • Très fin • Ultra fin 	Régler la résolution des images numérisées.  Remarque : Une haute résolution augmente la durée de transmission de la télécopie et requiert une plus grande mémoire.
Format document [Liste de formats de papier] (documents multiformats*)	Permet de définir le format du document original.
Orientation <ul style="list-style-type: none"> • Portrait* • Paysage 	Spécifier l'orientation du document d'origine.  Remarque : Cette option de menu apparaît uniquement sur certains modèles d'imprimante.
Type de contenu <ul style="list-style-type: none"> • Texte* • Texte/Photo • Photo • Graphiques 	Améliorer le résultat de l'impression en fonction du contenu du document original.
Contraste 1 à 9 (5*)	Régler l'intensité de l'image numérisée.
Derrière un PABX <ul style="list-style-type: none"> • Activé(e) • Désactivé(e)* 	Régler l'imprimante de sorte qu'elle compose le numéro de télécopie sans attendre de reconnaître la tonalité.  Remarque : Un autocommutateur téléphonique privé (PABX) est un réseau téléphonique qui permet à un seul numéro d'accès d'offrir plusieurs lignes aux appelants externes.
Mode compos. <ul style="list-style-type: none"> • Tonalité* • Impulsion 	Spécifier le mode de numérotation pour les télécopies entrantes ou sortantes.
 Remarque : Si un astérisque (*) apparaît à côté d'une valeur, cela indique qu'il s'agit du paramètre usine par défaut.	

Traitement avancé image

Élément de menu	Description
Contraste <ul style="list-style-type: none"> • Adapté au contenu* • 0 • 1 • 2 • 3 • 4 • 5 	Régler le contraste de la sortie.
Suppression de fond <ul style="list-style-type: none"> • Niveau • -4 à 4 (0*) 	Régler le fond visible sur une image numérisée.
Numériser bord à bord <ul style="list-style-type: none"> • Activé(e) • Désactivé(e)* 	Permettre la numérisation bord à bord du document d'origine.
 Remarque : Si un astérisque (*) apparaît à côté d'une valeur, cela indique qu'il s'agit du paramètre usine par défaut.	

Contrôles admin

Élément de menu	Description
Recomposition automatique 0 à 9 (5*)	Régler le nombre de tentatives de recomposition en fonction des niveaux d'activité des télécopieurs du destinataire.
Intervalle de recomposition 1 à 200 minutes (3*)	Augmenter le temps entre chaque tentative de recomposition pour multiplier les chances de réussite de l'envoi de télécopies.
Activer ECM <ul style="list-style-type: none"> • Activé(e)* • Désactivé(e) 	Active le mode de correction des erreurs (ECM) pour les télécopies.  Remarque : Le mode ECM détecte et corrige les erreurs qui surviennent dans le processus de transmission de la télécopie à cause des parasites de la ligne téléphonique et de la faible intensité du signal.
Activer les numérisations de télécopie <ul style="list-style-type: none"> • Activé(e)* • Désactivé(e) 	Télécopier des documents numérisés à partir de l'imprimante.
Pilote vers télécopie <ul style="list-style-type: none"> • Activé(e)* • Désactivé(e) 	Autoriser le pilote d'imprimante à envoyer des télécopies.
Activer Enregistrer sous raccourci <ul style="list-style-type: none"> • Activé(e)* • Désactivé(e) 	Enregistrer des numéros de télécopie en tant que raccourcis sur l'imprimante.

Élément de menu	Description
Vitesse maximale <ul style="list-style-type: none"> • 33 600* • 14 400 • 9 600 • 4 800 • 2 400 	Définir la vitesse maximale d'envoi de télécopies.
Activer les numérisations de télécopies couleur <ul style="list-style-type: none"> • Désactivé par défaut* • Activé par défaut • Ne jamais utiliser • Toujours utiliser 	Activer les numérisations couleur pour la télécopie.
Convertir automatiquement les télécopies couleur en télécopies mono <ul style="list-style-type: none"> • Activé(e)* • Désactivé(e) 	Convertir en noir et blanc toutes les télécopies couleur sortantes.
Confirmer le numéro de télécopie <ul style="list-style-type: none"> • Activé(e)* • Désactivé(e) 	Demander à l'utilisateur de confirmer le numéro de télécopie.
Préfixe de composition	Définir un préfixe de composition.
 Remarque : Si un astérisque (*) apparaît à côté d'une valeur, cela indique qu'il s'agit du paramètre usine par défaut.	



Paramètres de réception de télécopies

Élément de menu	Description
Nombre de sonneries avant réponse 1 à 25 (3*)	Définir le nombre de sonneries pour les télécopies entrantes.
Réduction auto <ul style="list-style-type: none"> • Activé(e)* • Désactivé(e) 	Mettre les télécopies entrantes à l'échelle pour qu'elles s'adaptent à la page.
Source papier <ul style="list-style-type: none"> • Magasin [X] • Auto* 	Indiquer la source d'alimentation pour l'impression des télécopies entrantes.
Séparateurs <ul style="list-style-type: none"> • Aucun(e)* • Avant le travail • Après le travail 	Indiquer si des séparateurs vierges doivent être insérés lors de l'impression.
Source séparateurs Magasin [x] (1*)	Indiquer la source d'alimentation des séparateurs.

Élément de menu	Description
Pied de page de télécopie <ul style="list-style-type: none"> • Activé(e) • Désactivé(e)* 	Imprimer les informations relatives à la transmission au bas de chaque page d'une télécopie reçue.
Horodatage sur pied de page de télécopie <ul style="list-style-type: none"> • Recevoir* • Imprimer 	Imprimer l'horodatage au bas de toutes les pages d'une télécopie reçue.
 Remarque : Si un astérisque (*) apparaît à côté d'une valeur, cela indique qu'il s'agit du paramètre usine par défaut.	

Contrôles admin

Élément de menu	Description
Activer la réception de télécopies <ul style="list-style-type: none"> • Activé(e)* • Désactivé(e) 	Configurer l'imprimante pour la réception des télécopies.
Activer la réception de télécopies couleur <ul style="list-style-type: none"> • Activé(e)* • Désactivé(e) 	Configurer l'imprimante pour la réception des télécopies couleur.
Activer l'ID de l'appelant <ul style="list-style-type: none"> • Activé(e)* • Désactivé(e) 	Afficher le numéro de l'expéditeur de la télécopie entrante.
Bloquer les télécopies anonymes <ul style="list-style-type: none"> • Activé(e)* • Désactivé(e) 	Bloquer les télécopies entrantes envoyées depuis des périphériques n'ayant pas un ID de poste ou de télécopie déterminé.
Réponse activée <ul style="list-style-type: none"> • Toute sonnerie* • Sonnerie simple seulement • Sonnerie double seulement • Sonnerie triple seulement • Sonneries simple ou double seulement • Sonneries simple ou triple seulement • Sonnerie double ou triple seulement 	Sélectionner une sonnerie spéciale pour les télécopies entrantes.
Réponse auto <ul style="list-style-type: none"> • Activé(e)* • Désactivé(e) 	Configurer l'imprimante pour qu'elle reçoive les télécopies automatiquement.
Transmission de fax <ul style="list-style-type: none"> • Imprimer* • Imprimer et transférer • Transfert 	Indiquer si les télécopies reçues sont transférées ou non.

Élément de menu	Description
Transmettre à <ul style="list-style-type: none"> • Destination 1 • Destination 2 	Spécifier la destination du transfert des télécopies reçues.  Remarque : Cet élément de menu s'affiche uniquement lorsque l'option Transfert de télécopies est définie sur Imprimer et transférer ou Transférer.
Vitesse maximale <ul style="list-style-type: none"> • 33 600* • 14 400 • 9 600 • 4 800 • 2 400 	Définir la vitesse de transmission maximale de télécopie.
 Remarque : Si un astérisque (*) apparaît à côté d'une valeur, cela indique qu'il s'agit du paramètre usine par défaut.	

Paramètres du journal de télécopie

Élément de menu	Description
Fréquence du journal des transmissions <ul style="list-style-type: none"> • Toujours* • Jamais • Uniquement en cas d'erreur 	Spécifier la fréquence à laquelle l'imprimante crée un journal des transmissions.
Action du journal des transmissions <ul style="list-style-type: none"> • Imprimer • Désactivé(e) • Activé(e)* • Courrier électronique • Désactivé(e)* • Activé(e) 	Imprimer ou envoyer par courrier électronique un journal de confirmation de transmission de la télécopie ou d'erreur de transmission.
Réception du journal d'erreur <ul style="list-style-type: none"> • Jamais imprimer* • Imprimer sur erreurs 	Imprimer un journal des échecs de réception de télécopie.
Journaux d'impression automatique <ul style="list-style-type: none"> • Activé(e)* • Désactivé(e) 	Imprimer toutes les activités de télécopie.
Source papier journal Magasin [x] (1*)	Déterminer la source papier pour l'impression des journaux.
Affichage des journaux <ul style="list-style-type: none"> • Nom de télécopie distante* • Numéro composé 	Identifier l'expéditeur par le nom de télécopie distante ou par le numéro de télécopie.
Activer le journal des travaux <ul style="list-style-type: none"> • Activé(e)* • Désactivé(e) 	Afficher un résumé de tous les travaux de télécopie.

Élément de menu	Description
Activer les journaux d'appel <ul style="list-style-type: none"> • Activé(e)* • Désactivé(e) 	Afficher un résumé de l'historique de numérotation de télécopie.
 Remarque : Si un astérisque (*) apparaît à côté d'une valeur, cela indique qu'il s'agit du paramètre usine par défaut.	

Paramètres du haut-parleur

Élément de menu	Description
Mode du haut-parleur <ul style="list-style-type: none"> • Toujours désactivé* • Toujours activé • Activé jusqu'à connexion 	Définir le mode haut-parleur de télécopie.
Volume haut-parleur <ul style="list-style-type: none"> • Bas* • Élevé 	Régler le volume du haut-parleur de télécopie.
Volume de sonnerie <ul style="list-style-type: none"> • Désactivé(e)* • Activé(e) 	Activer le volume de la sonnerie.
 Remarque : Si un astérisque (*) apparaît à côté d'une valeur, cela indique qu'il s'agit du paramètre usine par défaut.	

Courrier électronique



Configuration de la messagerie

Élément de menu	Description
Passerelle SMTP principale	Saisir l'adresse IP ou le nom d'hôte du serveur SMTP principale utilisé pour l'envoi de courriers électroniques.
Port de la passerelle SMTP principale 1 à 65535 (25*)	Saisir le numéro de port du serveur SMTP principal.
Passerelle SMTP secondaire	Saisir l'adresse IP ou le nom d'hôte de votre serveur SMTP secondaire ou de sauvegarde.
Port du serveur SMTP secondaire 1 à 65535 (25*)	Saisir le numéro de port de votre serveur SMTP secondaire ou de sauvegarde.
DELAI SMTP : 5 à 30 secondes (30*)	Définir le délai d'expiration de l'imprimante si le serveur SMTP ne répond pas.
Adresse de réponse	Spécifier une adresse de réponse dans le courrier électronique.
Toujours utiliser l'adresse de réponse SMTP par défaut <ul style="list-style-type: none"> • Désactivé(e)* • Activé(e) 	Toujours utiliser l'adresse de réponse par défaut dans le serveur SMTP.
Utiliser SSL/TLS <ul style="list-style-type: none"> • Désactiver* • Négocier • Obligatoire 	Indiquer si vous souhaitez envoyer un courrier électronique à l'aide d'un lien crypté.
Exiger un certificat approuvé <ul style="list-style-type: none"> • Désactivé(e) • Activé(e)* 	Exiger un certificat approuvé lorsque vous accédez au serveur SMTP.
Authentification du serveur SMTP <ul style="list-style-type: none"> • Authentification non obligatoire* • Connexion/Ordinaire • NTLM • CRAM-MD5 • Digest-MD5 	Définir le type d'authentification pour le serveur SMTP.
Courrier électronique du périphérique <ul style="list-style-type: none"> • Aucun(e)* • Utiliser les identifiants du périphérique SMTP 	Indiquer si les informations d'identification sont requises pour le courrier électronique envoyé par le périphérique.

Élément de menu	Description
ID utilisateur du périphérique	Spécifier comment l'ID utilisateur et le mot de passe sont utilisés pour se connecter au serveur SMTP.
Mot de passe du périphérique	
Domaine NTLM	Spécifier le nom de domaine pour le protocole de sécurité NTLM.
 Remarque : Si un astérisque (*) apparaît à côté d'une valeur, cela indique qu'il s'agit du paramètre usine par défaut.	

Paramètres courriel par défaut



Élément de menu	Description
Objet	Spécifier l'objet du courrier électronique et le message.
Message	
Nom du fichier	Préciser le nom de fichier de l'image numérisée.
Format <ul style="list-style-type: none"> • PDF (.pdf)* • TIFF (.tif) • JPEG (.jpg) 	Préciser le format de fichier de l'image numérisée.
Paramètres PDF <ul style="list-style-type: none"> • Version PDF <ul style="list-style-type: none"> – 1.3 – 1.4 – 1.5* – 1.6 – 1.7 • Version d'archivage <ul style="list-style-type: none"> – A-1a* – A-1b • Protégé(e) <ul style="list-style-type: none"> – Désactivé(e)* – Activé(e) • Archivage (PDF/A) <ul style="list-style-type: none"> – Désactivé(e)* – Activé(e) 	Définir le format PDF de l'image numérisée.  Remarque : Version d'archivage et Archivage (PDF/A) s'affichent uniquement si l'option Version PDF est définie sur 1.4.
Type de contenu <ul style="list-style-type: none"> • Texte • Texte/Photo* • Photo 	Améliorer le résultat de l'impression en fonction du contenu du document original.

Élément de menu	Description
<ul style="list-style-type: none"> Graphiques 	
Couleur <ul style="list-style-type: none"> Noir et blanc Gris Couleur* Auto 	Indiquer la couleur lors de la numérisation d'une image.
Résolution <ul style="list-style-type: none"> 75 ppp 150 ppp* 200 ppp 300 ppp 400 ppp 600 ppp 	Régler la résolution des images numérisées.
Contraste 1 à 9 (5*)	Régler l'intensité de l'image numérisée.
Orientation <ul style="list-style-type: none"> Portrait* Paysage 	Spécifier l'orientation du document d'origine.  Remarque : Cette option de menu apparaît uniquement sur certains modèles d'imprimante.
Format document [Liste des formats papier]	Spécifier le format papier du document d'origine.  Remarque : Documents multiformats est la valeur appliquée par défaut aux États-Unis.

Traitement avancé image

Élément de menu	Description
Contraste <ul style="list-style-type: none"> Adapté au contenu* <ul style="list-style-type: none"> 0 1 2 3 4 5 	Préciser le contraste de la sortie.
Suppression de fond <ul style="list-style-type: none"> Niveau -4 à 4 (0*) 	Régler le fond visible sur une image numérisée.
Numériser bord à bord <ul style="list-style-type: none"> Activé(e) Désactivé(e)* 	Permettre la numérisation bord à bord du document d'origine.



Contrôles admin

Élément de menu	Description
Taille maximale du courrier électronique 0 à 65535 (0*)	Définir la taille de fichier autorisée pour chaque courrier électronique.
Message d'erreur en raison de la taille	Définir un message d'erreur à envoyer par l'imprimante quand un courrier électronique dépasse la taille de fichier autorisée. Vous pouvez saisir jusqu'à 1 024 caractères.
M'envoyer une copie <ul style="list-style-type: none"> • Ne s'affiche jamais* • Activé par défaut • Désactivé par défaut • Toujours activé 	Envoyer une copie du courrier électronique à votre adresse.
Valeur par défaut du texte 5 à 95 (75*)	Définir la qualité d'un texte sur une image numérisée.
Valeur par défaut texte/photo 5 à 95 (75*)	Définir la qualité d'un texte ou d'une photo sur une image numérisée.
Valeur par défaut photo 5 à 95 (50*)	Définir la qualité d'une photo sur une image numérisée.
Journal des transmissions <ul style="list-style-type: none"> • Journal d'impression* • Ne pas imprimer le journal • Imprimer uniquement en cas d'erreur 	Imprimer un journal de confirmation de transmission du courrier électronique.
Source papier journal Magasin [x] (1*)	Déterminer la source papier pour l'impression des journaux.
Activer Enregistrer sous raccourci <ul style="list-style-type: none"> • Activé(e)* • Désactivé(e) 	Enregistrer des courriers électroniques comme raccourcis.  Remarque : Lorsqu'il est désactivé, le bouton Enregistrer comme raccourci n'apparaît pas sur l'écran Destinations des courriers électroniques.
Réinitialiser informations du courrier électronique après envoi <ul style="list-style-type: none"> • Activé(e)* • Désactivé(e) 	Restaurer les informations par défaut du courrier électronique après envoi.
 Remarque : Si un astérisque (*) apparaît à côté d'une valeur, cela indique qu'il s'agit du paramètre usine par défaut.	

FTP

FTP par défaut

Élément de menu	Description
Format <ul style="list-style-type: none"> • PDF (.pdf)* • TIFF (.tif) • JPEG (.jpg) 	Préciser le format de fichier de l'image numérisée.
Paramètres PDF <ul style="list-style-type: none"> • Version PDF <ul style="list-style-type: none"> – 1.3 – 1.4 – 1.5* – 1.6 – 1.7 • Version d'archivage <ul style="list-style-type: none"> – A-1a* – A-1b • Protégé(e) <ul style="list-style-type: none"> – Désactivé(e)* – Activé(e) • Archivage (PDF/A) <ul style="list-style-type: none"> – Désactivé(e)* – Activé(e) 	Définir le format PDF pour une image numérisée.  Remarque : Version d'archivage et Archivage (PDF/A) s'affichent uniquement si l'option Version PDF est définie sur 1.4.
Type de contenu <ul style="list-style-type: none"> • Texte • Texte/Photo* • Photo • Graphiques 	Améliorer le résultat de l'impression en fonction du contenu du document original.
Couleur <ul style="list-style-type: none"> • Noir et blanc • Gris • Couleur* • Auto 	Indiquer la couleur lors de la numérisation d'une image.
Résolution <ul style="list-style-type: none"> • 75 ppp • 150 ppp* • 200 ppp • 300 ppp • 400 ppp • 600 ppp 	Régler la résolution des images numérisées.
Contraste	Régler l'intensité de l'image numérisée.

Élément de menu	Description
1 à 9 (5*)	
Orientation <ul style="list-style-type: none"> • Portrait* • Paysage 	Spécifier l'orientation du document d'origine.  Remarque : Cette option de menu apparaît uniquement sur certains modèles d'imprimante.
Format document [Liste de formats de papier] (documents multiformats*)	Spécifier le format papier du document d'origine.
Nom du fichier	Spécifier le nom de fichier de l'image numérisée.
 Remarque : Si un astérisque (*) apparaît à côté d'une valeur, cela indique qu'il s'agit du paramètre usine par défaut.	

Traitement avancé image

Élément de menu	Description
Balance des couleurs <ul style="list-style-type: none"> • Cyan — Rouge <ul style="list-style-type: none"> – -4 à 4 (0*) • Magenta — Vert <ul style="list-style-type: none"> – -4 à 4 (0*) • Jaune — Bleu <ul style="list-style-type: none"> – -4 à 4 (0*) 	Régler l'intensité des couleurs pendant la numérisation.
Délect. auto de la couleur <ul style="list-style-type: none"> • Sensibil. couleurs <ul style="list-style-type: none"> – 1 à 9 (5*) • Sensibil. zone <ul style="list-style-type: none"> – 1 à 9 (5*) • Profondeur de bits — FTP <ul style="list-style-type: none"> – 1 octet* – 8 bits • Résolution de numérisation minimale <ul style="list-style-type: none"> – 75 ppp – 150 ppp – 200 ppp – 300 ppp* 	Définir la quantité de couleur que l'imprimante peut détecter à partir du document d'origine.
Contraste <ul style="list-style-type: none"> • Adapté au contenu* 	Préciser le contraste de la sortie.

Élément de menu	Description
<ul style="list-style-type: none"> - 0 - 1 - 2 - 3 - 4 - 5 	
Suppression de fond <ul style="list-style-type: none"> • Niveau • -4 à 4 (0*) 	Régler le fond visible sur une image numérisée.
Numériser bord à bord <ul style="list-style-type: none"> • Activé(e) • Désactivé(e)* 	Permettre la numérisation bord à bord du document d'origine.
 Remarque : Si un astérisque (*) apparaît à côté d'une valeur, cela indique qu'il s'agit du paramètre usine par défaut.	



Contrôles admin

Élément de menu	Description
Valeur par défaut du texte 5 à 95 (75*)	Définir la qualité d'un texte sur une image numérisée.
Valeur par défaut texte/photo 5 à 95 (75*)	Définir la qualité d'un texte ou d'une photo sur une image numérisée.
Valeur par défaut photo 5 à 95 (50*)	Définir la qualité d'une photo sur une image numérisée.
Journal des transmissions <ul style="list-style-type: none"> • Journal d'impression* • Ne pas imprimer le journal • Imprimer uniquement en cas d'erreur 	Imprimer un journal de confirmation de transmission de numérisations FTP.
Source papier journal Magasin [x] (1*)	Déterminer la source papier pour l'impression des journaux FTP.
 Remarque : Si un astérisque (*) apparaît à côté d'une valeur, cela indique qu'il s'agit du paramètre usine par défaut.	

Lecteur USB

Numérisation lecteur Flash

Élément de menu	Description
Format <ul style="list-style-type: none"> • PDF (.pdf)* • TIFF (.tif) • JPEG (.jpg) 	Préciser le format de fichier de l'image numérisée.
Paramètres PDF <ul style="list-style-type: none"> • Version PDF <ul style="list-style-type: none"> – 1.3 – 1.4 – 1.5* – 1.6 – 1.7 • Version d'archivage <ul style="list-style-type: none"> – A-1a* – A-1b • Protégé(e) <ul style="list-style-type: none"> – Désactivé(e)* – Activé(e) • Archivage (PDF/A) <ul style="list-style-type: none"> – Désactivé(e)* – Activé(e) 	Définir le format PDF pour une image numérisée.  Remarque : Version d'archivage et Archivage (PDF/A) s'affichent uniquement si l'option Version PDF est définie sur 1.4.
Type de contenu <ul style="list-style-type: none"> • Texte • Texte/Photo* • Photo • Graphiques 	Améliorer le résultat de l'impression en fonction du contenu du document original.
Couleur <ul style="list-style-type: none"> • Noir et blanc • Gris • Couleur* • Auto 	Indiquer la couleur lors de la numérisation d'une image.
Résolution <ul style="list-style-type: none"> • 75 ppp • 150 ppp* • 200 ppp • 300 ppp • 400 ppp • 600 ppp 	Régler la résolution des images numérisées.
Contraste	Régler l'intensité de l'image numérisée.

Élément de menu	Description
1 à 9 (5*)	
Orientation <ul style="list-style-type: none"> • Portrait* • Paysage 	Spécifier l'orientation du document d'origine.  Remarque : Cette option de menu est disponible uniquement sur certains modèles d'imprimante.
Format document [Liste de formats de papier] (documents multiformats*)	Spécifier le format papier du document d'origine.
Nom du fichier	Spécifier le nom de fichier de l'image numérisée.
 Remarque : Si un astérisque (*) apparaît à côté d'une valeur, cela indique qu'il s'agit du paramètre usine par défaut.	

Traitement avancé image



Élément de menu	Description
Contraste <ul style="list-style-type: none"> • Adapté au contenu* <ul style="list-style-type: none"> – 0 – 1 – 2 – 3 – 4 – 5 	Préciser le contraste de la sortie.
Suppression de fond <ul style="list-style-type: none"> • Niveau • -4 à 4 (0*) 	Régler le fond visible sur une image numérisée.
Numériser bord à bord <ul style="list-style-type: none"> • Activé(e) • Désactivé(e)* 	Permettre la numérisation bord à bord du document d'origine.
 Remarque : Si un astérisque (*) apparaît à côté d'une valeur, cela indique qu'il s'agit du paramètre usine par défaut.	

Contrôles admin

Élément de menu	Description
Valeur par défaut du texte 5 à 95 (75*)	Définir la qualité d'un texte sur une image numérisée.
Valeur par défaut texte/photo 5 à 95 (75*)	Définir la qualité d'un texte ou d'une photo sur une image numérisée.
Valeur par défaut photo 5 à 95 (50*)	Définir la qualité d'une photo sur une image numérisée.
 Remarque : Si un astérisque (*) apparaît à côté d'une valeur, cela indique qu'il s'agit du paramètre usine par défaut.	



Impression depuis un lecteur Flash

Élément de menu	Description
Nombre de copies 1 à 9999 (1*)	Définir le nombre de copies.
Source papier <ul style="list-style-type: none"> Magasin [x] (1*) Papier manuel Enveloppe manuelle 	Définir la source papier du travail d'impression.
Assemblage <ul style="list-style-type: none"> (1,1,1) (2,2,2) (1,2,3) (1,2,3)* 	Imprimer plusieurs copies en respectant l'ordre défini.
Faces <ul style="list-style-type: none"> Recto* Recto verso 	Spécifier si l'impression s'effectue sur une face ou sur les deux faces du papier.
Styles de rabat <ul style="list-style-type: none"> Grand côté* Petit côté 	Déterminer le côté du papier (bord long ou bord court) relié lors d'une impression recto verso.  Remarque : Selon l'option sélectionnée, l'imprimante décale automatiquement toutes les informations imprimées sur la page pour que le travail soit correctement relié.
Pages par face <ul style="list-style-type: none"> Désactivé(e)* 2 pages par face 3 pages par face 4 pages par face 6 pages par face 9 pages par face 12 pages par face 16 pages par face 	Imprimer des images de plusieurs pages sur une seule face d'une feuille.





Élément de menu	Description
Ordre des pages sur chaque face <ul style="list-style-type: none"> • Horizontal* • Horizontal inversé • Vertical inversé • Vertical 	Déterminer la position des images de plusieurs pages lorsque l'option Pages par face est utilisée.  Remarque : Le positionnement dépend du nombre d'images de la page et de leur orientation.
Orientation des pages sur chaque face <ul style="list-style-type: none"> • Auto* • Paysage • Portrait 	Déterminer l'orientation du document de plusieurs pages lorsque l'option Pages par face est utilisée.
Bordure des pages par face <ul style="list-style-type: none"> • Aucun(e)* • Solide 	Imprimer une bordure autour de chaque image de page lorsque l'option Pages par face est utilisée.
Séparateurs <ul style="list-style-type: none"> • Désactivé(e)* • Entre copies • Entre travaux • Entre pages 	Indiquer si des séparateurs vierges doivent être insérés lors de l'impression.
Source séparateurs Magasin 1	Indiquer la source d'alimentation des séparateurs.
Pages vierges <ul style="list-style-type: none"> • Ne pas imprimer* • Imprimer 	Indiquer si des pages vierges doivent être imprimées dans un travail d'impression.
 Remarque : Si un astérisque (*) apparaît à côté d'une valeur, cela indique qu'il s'agit du paramètre usine par défaut.	





Réseau/Ports



Informations réseau

Élément de menu	Description
Adaptateur actif <ul style="list-style-type: none"> • Auto* • Réseau standard • Sans fil 	Indiquer le type de connexion réseau.
État du réseau	Afficher l'état de connectivité du réseau de l'imprimante.
Afficher l'état réseau sur l'imprimante <ul style="list-style-type: none"> • Activé(e)* • Désactivé(e) 	Afficher l'état du réseau sur l'écran.
Vitesse, recto verso	Afficher la vitesse de la carte réseau actuellement active.
IPv4	Afficher l'adresse IPv4.
Toutes les adresses IPv6	Afficher toutes les adresses IPv6.
Réinitialiser le serveur d'impression Démarrer	Réinitialiser toutes les connexions actives du réseau à l'imprimante.  Remarque : Ce paramètre supprime tous les paramètres de configuration réseau.
Délai exécution réseau <ul style="list-style-type: none"> • Désactivé(e) • Activé(e)* 	Définir le délai avant que l'imprimante annule un travail d'impression réseau.
Durée du délai d'exécution réseau	Indiquez la durée (en secondes) lorsque le paramètre du délai d'exécution réseau est activé.  Remarque : Cette fonctionnalité n'est disponible que sur certains modèles d'imprimante.
Page de garde <ul style="list-style-type: none"> • Désactivé(e)* • Activé(e) 	Imprimer une page de garde.
Numériser vers une plage de ports de l'ordinateur	Définir une plage de ports valides pour les imprimantes situées derrière un pare-feu bloquant les ports.
Activer les connexions réseau <ul style="list-style-type: none"> • Activer* • Désactiver 	Activer ou désactiver toutes les connexions réseau.
Activer LLDP <ul style="list-style-type: none"> • Désactivé(e)* • Activé(e) 	Activer le protocole LLDP (Link Layer Discovery Protocol) sur l'imprimante.
 Remarque : Si un astérisque (*) apparaît à côté d'une valeur, cela indique qu'il s'agit du paramètre usine par défaut.	



Sans fil

Élément de menu	Description
Configuration à partir du panneau de commande de l'imprimante <ul style="list-style-type: none"> • Choisir un réseau • Ajouter un réseau Wi-Fi <ul style="list-style-type: none"> – Nom du réseau – Mode réseau – Mode sécurité sans fil (désactivée*) 	<p>Déterminer le réseau sans fil auquel l'imprimante est connectée.</p> <p> Remarque : Cette option de menu s'affiche en tant que <i>Configuration de la connexion sans fil</i> dans le serveur Web intégré.</p>
WPS (Wi-Fi Protected Setup) <ul style="list-style-type: none"> • Méthode de démarrage par bouton de commande • Méthode de démarrage PIN 	<p>Configurez un réseau sans fil et activez la sécurité du réseau.</p> <ul style="list-style-type: none"> • L'option Méthode de démarrage par bouton de commande permet de connecter l'imprimante à un réseau sans fil en appuyant simultanément sur des boutons de l'imprimante et du point d'accès (routeur sans fil) pendant un certain temps. • L'option Méthode de démarrage par PIN permet de connecter l'imprimante à un réseau sans fil en utilisant un code PIN sur l'imprimante et en le saisissant dans les paramètres sans fil du point d'accès.
Compatibilité 802.11b/g/n (2,4 GHz)*	<p>Définit la norme sans fil pour le réseau sans fil.</p>
Mode sécurité sans fil Désactiver* WEP WPA2/WPA-Personnel WPA2-Personnel 802.1x — RADIUS	<p>Définir le type de sécurité pour la connexion de l'imprimante aux périphériques sans fil.</p>
Mode d'authentification WEP Auto* Ouvrir Partagé	<p>Définir le type de protocole de chiffrement sans fil (WEP) utilisé par l'imprimante.</p> <p> Remarque : Cette option de menu s'affiche uniquement lorsque Mode sécurité sans fil est défini sur WEP.</p>
Définir un mot de passe WEP	<p>Spécifier un mot de passe WEP pour la connexion sans fil sécurisée.</p> <p> Remarque : Cette option de menu s'affiche uniquement lorsque Mode sécurité sans fil est défini sur WEP.</p>
WPA2-Personnel AES*	<p>Activer la sécurité sans fil via WPA2.</p> <p> Remarque : Cette option de menu s'affiche uniquement lorsque Mode sécurité sans fil est défini sur WPA2-Personnel.</p>
Définir PSK	<p>Définir le mot de passe pour la connexion sans fil sécurisée.</p>

Élément de menu	Description
	 Remarque : Cette option de menu s'affiche uniquement lorsque Mode sécurité sans fil est défini sur WPA2/WPA-Personnel ou WPA2-Personnel.
WPA2/WPA-Personnel AES*	Activer la sécurité sans fil via WPA2/WPA.  Remarque : Cette option de menu s'affiche uniquement lorsque Mode sécurité sans fil est défini sur WPA2/WPA-Personnel.
Mode de chiffrement 802.1x <ul style="list-style-type: none"> • WPA+ • WPA2* 	Activer la sécurité sans fil via la norme 802.1x.  Remarque : Cette option de menu s'affiche uniquement lorsque Mode sécurité sans fil est défini sur 802.1x — Radius.
IPv4 <ul style="list-style-type: none"> • Activer DHCP • Désactivé(e) • Activé(e)* 	Activer le Protocole de configuration d'hôte dynamique (DHCP).  Remarque : DHCP est un protocole standard qui permet à un serveur d'attribuer dynamiquement une adresse IP et d'autres paramètres de configuration du réseau à chaque appareil du réseau, afin qu'ils puissent communiquer avec d'autres réseaux IP.
IPv4 <ul style="list-style-type: none"> • Configurer l'adresse IP statique • Adresse IP • Masque de réseau • Passerelle 	Définir l'adresse IP statique de votre imprimante.
IPv6 <ul style="list-style-type: none"> • Activer IPv6 • Désactivé(e) • Activé(e)* 	Activer IPv6 sur l'imprimante.
IPv6 <ul style="list-style-type: none"> • Activer DHCPv6 • Désactivé(e) • Activé(e)* 	Activer DHCPv6 sur l'imprimante.
IPv6 <ul style="list-style-type: none"> • Configuration automatique des adresses sans état • Désactivé(e) • Activé(e)* 	Configurer l'adaptateur réseau pour accepter les entrées de configuration de l'adresse IPv6 automatiques fournies par un routeur.
IPv6 Adresse DNS	Spécifier l'adresse du serveur DNS.
IPv6 IPV6 affecté manuellement	Attribuer l'adresse IPv6.  Remarque : Cette option de menu apparaît uniquement sur certains modèles d'imprimante.



Élément de menu	Description
IPv6 Routeur IPV6 affecté manuellement	Attribuer l'adresse du routeur IPv6.  Remarque : Cette option de menu apparaît uniquement sur certains modèles d'imprimante.
IPv6 Préfixe d'adresse 0 à 128 (64*)	Spécifier le préfixe d'adresse.
IPv6 Toutes les adresses IPv6	Afficher toutes les adresses IPv6.
IPv6 Toutes les adresses du routeur IPv6	Afficher toutes les adresses du routeur IPv6.
Adresse réseau <ul style="list-style-type: none"> • UAA • LAA 	Afficher les adresses réseau.
PCL SmartSwitch <ul style="list-style-type: none"> • Activé(e)* • Désactivé(e)* 	Configurer l'imprimante afin qu'elle passe automatiquement en mode d'émulation PCL lorsqu'un travail d'impression le requiert, quel que soit le langage par défaut de l'imprimante.  Remarque : Si PCL SmartSwitch est désactivé, l'imprimante n'analyse pas les données entrantes et utilise le langage d'impression par défaut spécifié dans le menu Configuration.
PS SmartSwitch <ul style="list-style-type: none"> • Activé(e)* • Désactivé(e)* 	Configurer l'imprimante afin qu'elle passe automatiquement en mode d'émulation PS lorsqu'un travail d'impression le requiert, quel que soit le langage par défaut de l'imprimante. <ul style="list-style-type: none"> • Cette option de menu apparaît uniquement sur certains modèles d'imprimante. • Si PS SmartSwitch est désactivé, l'imprimante n'analyse pas les données entrantes et utilise le langage d'impression par défaut spécifié dans le menu Configuration.
PS binaire Mac <ul style="list-style-type: none"> • Auto* • Activé(e) • Désactivé(e) 	Configurez l'imprimante afin qu'elle traite les travaux d'impression PostScript binaire Macintosh. <ul style="list-style-type: none"> • Cette option de menu apparaît uniquement sur certains modèles d'imprimante. • Si l'option est activée, l'imprimante traite les travaux d'impression PostScript binaire bruts. • Si l'option est désactivée, les travaux d'impression sont filtrés à l'aide d'un protocole standard.
 Remarque : Si un astérisque (*) apparaît à côté d'une valeur, cela indique qu'il s'agit du paramètre usine par défaut.	

Wi-Fi Direct

Élément de menu	Description
Activer Wi-Fi Direct <ul style="list-style-type: none"> • Activé(e) • Désactivé(e)* 	Configurer l'imprimante pour une connexion directe aux périphériques Wi-Fi.
Nom du Wi-Fi Direct	Indiquez le nom du réseau Wi-Fi Direct.
Mot de passe du Wi-Fi Direct	Définir le mot de passe pour authentifier et autoriser l'accès des utilisateurs à une connexion Wi-Fi.
Afficher le mot de passe sur la page de configuration <ul style="list-style-type: none"> • Désactivé(e) • Activé(e)* 	Afficher le mot de passe du Wi-Fi Direct sur la page de configuration du réseau.
Numéro de canal préféré <ul style="list-style-type: none"> • 1 à 11 • Auto* 	Définir le canal préféré du réseau Wi-Fi.
Adresse IP du propriétaire du groupe	Spécifier l'adresse IP du propriétaire du groupe.
Accepter automatiquement les demandes du bouton de commande <ul style="list-style-type: none"> • Désactivé(e)* • Activé(e) 	Accepter automatiquement les demandes de connexion au réseau.  Remarque : L'autorisation automatique des clients n'est pas sécurisée.
 Remarque : Si un astérisque (*) apparaît à côté d'une valeur, cela indique qu'il s'agit du paramètre usine par défaut.	

Ethernet

Élément de menu	Description
Vitesse du réseau	Afficher la vitesse de l'adaptateur réseau actif.
IPv4 <ul style="list-style-type: none"> • Activer DHCP • Activé(e)* • Désactivé(e) 	Activer le Protocole de configuration d'hôte dynamique (DHCP).  Remarque : Le protocole DHCP est un protocole standard qui permet à un serveur de distribuer aux clients des adresses IP et des informations de configuration de manière dynamique.
IPv4 <ul style="list-style-type: none"> • Configurer l'adresse IP statique • Adresse IP • Masque de réseau • Passerelle 	Définir l'adresse IP statique de votre imprimante.



Élément de menu	Description
IPv6 <ul style="list-style-type: none"> • Activer IPv6 • Désactivé(e) • Activé(e)* 	Activer IPv6 sur l'imprimante.
IPv6 <ul style="list-style-type: none"> • Activer DHCPv6 • Désactivé(e) • Activé(e)* 	Active DHCPv6 sur l'imprimante.
IPv6 <ul style="list-style-type: none"> • Configuration automatique des adresses sans état • Activé(e)* • Désactivé(e) 	Configurer l'adaptateur réseau pour accepter les entrées de configuration de l'adresse IPv6 automatiques fournies par un routeur.
IPv6 Adresse DNS	Spécifier l'adresse du serveur DNS.
IPv6 Adresse IPv6 affectée manuellement	Indiquer une adresse IP pour le serveur DNS IPv6  Remarque : Cette option de menu apparaît uniquement sur certains modèles d'imprimante.
IPv6 Routeur IPv6 affecté manuellement	Spécifier le routeur du réseau IPv6.  Remarque : Cette option de menu apparaît uniquement sur certains modèles d'imprimante.
IPv6 Préfixe d'adresse 0 à 128 (64*)	Spécifier le préfixe d'adresse.
IPv6 Toutes les adresses IPv6	Afficher toutes les adresses IPv6.
IPv6 Toutes les adresses du routeur IPv6	Afficher toutes les adresses du routeur IPv6.
Adresse réseau <ul style="list-style-type: none"> • UAA • LAA 	Afficher les adresses MAC (Media Access Control) de l'imprimante : Adresses LAA (adresse administrée localement) et UAA (Adresse administrée universellement).  Remarque : Vous pouvez modifier manuellement l'adresse LAA de l'imprimante.
PCL SmartSwitch <ul style="list-style-type: none"> • Activé(e)* • Désactivé(e)* 	Configurer l'imprimante afin qu'elle passe automatiquement en mode d'émulation PCL lorsqu'un travail d'impression le requiert, quel que soit le langage par défaut de l'imprimante.

Élément de menu	Description
	<ul style="list-style-type: none"> • Cette option de menu est disponible uniquement sur certains modèles d'imprimante. • Si PCL SmartSwitch est désactivé, l'imprimante n'analyse pas les données entrantes et utilise le langage d'impression par défaut spécifié dans le menu Configuration.
PS SmartSwitch <ul style="list-style-type: none"> • Activé(e)* • Désactivé(e)* 	<p>Configurer l'imprimante afin qu'elle passe automatiquement en mode d'émulation PS lorsqu'un travail d'impression le requiert, quel que soit le langage par défaut de l'imprimante.</p> <ul style="list-style-type: none"> • Cette option de menu est disponible uniquement sur certains modèles d'imprimante. • Si PS SmartSwitch est désactivé, l'imprimante n'analyse pas les données entrantes et utilise le langage d'impression par défaut spécifié dans le menu Configuration.
PS binaire Mac <ul style="list-style-type: none"> • Auto* • Activé(e) • Désactivé(e) 	<p>Configurez l'imprimante afin qu'elle traite les travaux d'impression PostScript binaire Macintosh.</p> <ul style="list-style-type: none"> • Si l'option est activée, l'imprimante traite les travaux d'impression PostScript binaire bruts. • Si l'option est désactivée, les travaux d'impression sont filtrés à l'aide d'un protocole standard.
Ethernet écoénergétique <ul style="list-style-type: none"> • Auto* • Activé(e) • Désactivé(e) 	<p>Réduire la consommation d'énergie lorsque l'imprimante ne reçoit pas de données du réseau Ethernet.</p>
 Remarque : Si un astérisque (*) apparaît à côté d'une valeur, cela indique qu'il s'agit du paramètre usine par défaut.	

TCP/IP

 **Remarque :** Ce menu s'affiche uniquement sur les imprimantes réseau ou les imprimantes connectées à des serveurs d'impression.

Élément de menu	Description
Définir le nom d'hôte	Définir le nom d'hôte TCP/IP actuel.
Nom de domaine	<p>Définir le nom de domaine.</p>  Remarque : Cette option de menu est disponible uniquement sur certains modèles d'imprimante.
Autoriser le protocole DHCP/BOOTP à mettre à jour le serveur NTP <ul style="list-style-type: none"> • Activé(e)* 	Permettre aux clients DHCP et BOOTP de mettre à jour les paramètres NTP de l'imprimante.

Élément de menu	Description
<ul style="list-style-type: none"> Désactivé(e) 	
Nom de configuration zéro	Spécifier un nom de service pour le réseau de configuration zéro.  Remarque : Cette option de menu est disponible uniquement sur certains modèles d'imprimante.
Activer IP auto <ul style="list-style-type: none"> Activé(e)* Désactivé(e) 	Attribuer une adresse IP automatiquement.
Adresse DNS	Spécifier l'adresse actuelle du serveur DNS (Domain Name System).
DNS de sauvegarde	Spécifier les adresses de sauvegarde du serveur DNS.
DNS 2 de sauvegarde	
DNS 3 de sauvegarde	
Ordre de recherche de domaine	Spécifier une liste de noms de domaine pour localiser l'imprimante et ses ressources qui résident dans différents domaines sur le réseau.  Remarque : Cette option de menu est disponible uniquement sur certains modèles d'imprimante.
Activer DDNS <ul style="list-style-type: none"> Désactivé(e)* Activé(e) 	Mettre à jour les paramètres DNS dynamiques.
TTL DDNS	Spécifier les paramètres DDNS actuels.
TTL par défaut	
Durée d'actualisation DDNS dynamique	
Activer mDNS <ul style="list-style-type: none"> Activé(e)* Désactivé(e) 	Mettre à jour les paramètres mDNS.
Adresse WINS	Indiquer une adresse de serveur pour Windows Internet Name Service (WINS).
Activer BOOTP <ul style="list-style-type: none"> Désactivé(e)* Activé(e) 	Autoriser le BOOTP à attribuer une adresse IP d'imprimante.
MTU	Spécifier un paramètre d'unité de transmission maximale (MTU) pour les connexions TCP.  Remarque : Le crédit maximum est 1 500.
Liste de serveur restreinte	Indiquer une adresse IP pour les connexions TCP.

Élément de menu	Description
	<ul style="list-style-type: none"> • Cette option de menu s'affiche uniquement dans le serveur Web intégré. • Séparer chaque adresse IP par une virgule. • Vous pouvez ajouter jusqu'à 50 adresses IP. • Cette option de menu est disponible uniquement sur certains modèles d'imprimante.
Options de liste de serveur restreinte <ul style="list-style-type: none"> • Bloquer tous les ports* • Bloquer l'impression seulement • Bloquer l'impression et HTTP seulement 	<p>Indiquer comment les adresses IP de la liste peuvent accéder à l'imprimante.</p> <ul style="list-style-type: none"> • Cette option de menu s'affiche uniquement dans le serveur Web intégré. • Cette option de menu est disponible uniquement sur certains modèles d'imprimante.
Port d'impression brute 1 à 65535 (9100*)	Indiquer un numéro de port brut pour les imprimantes connectées à un réseau.
Vitesse maximale de trafic sortant <ul style="list-style-type: none"> • Désactivé* • Activée 	Activer le taux de transfert maximum de l'imprimante.
Activer TLSv1.0 <ul style="list-style-type: none"> • Activé(e)* • Désactivé(e) 	Activer le protocole TLSv1.0.
Activer TLSv1.1 <ul style="list-style-type: none"> • Activé(e)* • Désactivé(e) 	Activer le protocole TLSv1.1.
Liste de chiffrement SSL	Spécifier les algorithmes de chiffrement à utiliser pour les connexions SSL ou TLS.
 Remarque : Si un astérisque (*) apparaît à côté d'une valeur, cela indique qu'il s'agit du paramètre usine par défaut.	







SNMP



 **Remarque :** Ce menu s'affiche uniquement sur les imprimantes réseau ou les imprimantes connectées à des serveurs d'impression.

Élément de menu	Description
<p>Versions SNMP 1 et 2c</p> <ul style="list-style-type: none"> • Activée <ul style="list-style-type: none"> – Désactivé(e) – Activé(e)* • Autoriser jeu SNMP <ul style="list-style-type: none"> – Désactivé(e) – Activé(e)* • Activer la base MIB du moniteur du port d'imprimante <ul style="list-style-type: none"> – Désactivé(e) – Activé(e)* • Communauté SNMP 	<p>Configurer les versions 1 et 2c de SNMP (Simple Network Management Protocol) pour installer les pilotes d'imprimante et les applications.</p>
<p>SNMP Version 3</p> <ul style="list-style-type: none"> • Activée <ul style="list-style-type: none"> – Désactivé(e) – Activé(e)* • Nom de contexte • Configurer les identifiants de lecture et d'écriture <ul style="list-style-type: none"> – Nom d'utilisateur – Mot de passe d'authentification – Mot de passe confidentiel • Configurer les identifiants de lecture seule <ul style="list-style-type: none"> – Nom d'utilisateur – Mot de passe d'authentification – Mot de passe confidentiel • Hachage de l'authentification <ul style="list-style-type: none"> – MD5 – SHA1* • Niveau d'authentification minimum <ul style="list-style-type: none"> – Pas d'authentification, pas de confidentialité – Authentification, pas de confidentialité – Authentification, confidentialité* • Algorithme de confidentialité <ul style="list-style-type: none"> – DES – AES-128* 	<p>Configurer le protocole SNMP version 3 pour installer et mettre à jour les fonctions de sécurité de l'imprimante.</p>
<p> Remarque : Si un astérisque (*) apparaît à côté d'une valeur, cela indique qu'il s'agit du paramètre usine par défaut.</p>	

IPSec

 **Remarque :** Ce menu s'affiche uniquement sur les imprimantes réseau ou les imprimantes connectées à des serveurs d'impression.

Élément de menu	Description
Activer IPSec <ul style="list-style-type: none"> • Désactivé(e)* • Activé(e) 	Activer le protocole IPSec (Internet Protocol Security).
Configuration de base <ul style="list-style-type: none"> • Par défaut* • Compatibilité • Protégé(e) 	Définir la configuration de base IPSec.  Remarque : Ce menu s'affiche uniquement lorsque l'option Activer IPSec est activée.
Proposition de groupe DH (Diffie-Hellman) <ul style="list-style-type: none"> • modp2048 (14)* • modp3072 (15) • modp4096 (16) • modp6144 (17) 	Définir le chiffrement IPSec.  Remarque : Cette option de menu apparaît uniquement lorsque la configuration de base est définie sur Compatibilité.
Méthode de chiffrement proposée <ul style="list-style-type: none"> • AES* • 3DES 	Spécifier une méthode de chiffrement.  Remarque : Cette option de menu apparaît uniquement lorsque la configuration de base est définie sur Compatibilité.
Méthode d'authentification proposée <ul style="list-style-type: none"> • SHA256* • SHA512 • SHA1 	Spécifier la méthode d'authentification.  Remarque : Cette option de menu apparaît uniquement lorsque la configuration de base est définie sur Compatibilité.
Durée de vie SA IKE (heures) <ul style="list-style-type: none"> • -1 • -2 • -4 • -8 • -24 	Spécifier le délai d'expiration de la période SA IKE.  Remarque : Cette option de menu apparaît uniquement lorsque l'option Configuration de base est définie sur Sécurisé.
Durée de vie SA IPSec (heures) <ul style="list-style-type: none"> • -1 • -2 • -4 • -8 • -24 	Spécifier le délai d'expiration de la période SA IPSec.  Remarque : Cette option de menu apparaît uniquement lorsque l'option Configuration de base est définie sur Sécurisé.
Certificat de périphérique IPSec (* paramètre)	Spécifier un certificat IPSec.  Remarque : Cette option de menu apparaît uniquement lorsque l'option Configuration de base est définie sur Compatibilité ou Sécurisé.

Élément de menu	Description
Connexions authentifiées par clé pré-partagée <ul style="list-style-type: none"> • Hôte [x] • Adresse • Clé 	Configurer les connexions authentifiées de l'imprimante.  Remarque : Ce menu s'affiche uniquement lorsque l'option Activer IPSec est activée.
Connexions authentifiées par certificat <ul style="list-style-type: none"> • Adresse de l'hôte [x]/[sous-réseau] • Adresse [/sous-réseau] 	
 Remarque : Si un astérisque (*) apparaît à côté d'une valeur, cela indique qu'il s'agit du paramètre usine par défaut.	

802.1x



 **Remarque :** Ce menu s'affiche uniquement sur les imprimantes réseau ou les imprimantes connectées à des serveurs d'impression.

Élément de menu	Description
Actif <ul style="list-style-type: none"> • Désactivé(e)* • Activé(e) 	Permettre à l'imprimante de se connecter aux réseaux qui demandent une authentification avant d'autoriser l'accès.
 Remarque : Si un astérisque (*) apparaît à côté d'une valeur, cela indique qu'il s'agit du paramètre usine par défaut.	

Configuration LPD

 **Remarque :** Ce menu s'affiche uniquement sur les imprimantes réseau ou les imprimantes connectées à des serveurs d'impression.

Élément de menu	Description
Délai LPD 0 à 65 535 secondes (90*)	Définir la valeur du délai d'attente maximal du serveur LPD pour les travaux d'impression suspendus ou non valides.
Page de garde LPD <ul style="list-style-type: none"> • Désactivé(e)* • Activé(e) 	Imprimer une page de garde pour tous les travaux d'impression LPD.  Remarque : Une page d'en-tête désigne la première page d'un travail d'impression. Elle est utilisée comme séparateur des travaux d'impression et permet d'identifier l'expéditeur de la demande du travail d'impression.
Page finale LPD <ul style="list-style-type: none"> • Désactivé(e)* • Activé(e) 	Imprimer une page finale pour tous les travaux d'impression LPD.

Élément de menu	Description
	 Remarque : Une page finale désigne la dernière page d'un travail d'impression.
Conversion de retour chariot LPD <ul style="list-style-type: none"> • Désactivé(e)* • Activé(e) 	Activer la conversion de retour chariot.  Remarque : La fonction Retour chariot est un mécanisme permettant de commander l'imprimante pour déplacer la position du curseur sur la première position de la même ligne.
 Remarque : Si un astérisque (*) apparaît à côté d'une valeur, cela indique qu'il s'agit du paramètre usine par défaut.	



Paramètres HTTP/FTP

 **Remarque :** Ce menu s'affiche uniquement sur les imprimantes réseau ou les imprimantes connectées à des serveurs d'impression.

Élément de menu	Description
Activer le serveur HTTP <ul style="list-style-type: none"> • Désactivé(e) • Activé(e)* 	Accéder au serveur Web intégré pour le contrôle et la gestion de l'imprimante.
HTTPS activé <ul style="list-style-type: none"> • Désactivé(e)* • Activé(e) 	Configurer les paramètres HTTPS (HyperText Transfer Protocol Secure).
Forcer les connexions HTTPS <ul style="list-style-type: none"> • Désactivé(e) • Activé(e)* 	Forcer l'imprimante à utiliser les connexions HTTPS.
Activer FTP/TFTP <ul style="list-style-type: none"> • Désactivé(e) • Activé(e)* 	Envoyer des fichiers via FTP.
Adresse IP du proxy HTTP	 Remarque : Cette fonctionnalité n'est disponible que sur certains modèles d'imprimante.
Adresse IP du proxy FTP	
Port IP par défaut HTTP 1 à 65535 (80*)	
Certificat de périphérique HTTPS	
Port IP par défaut FTP 1 à 65535 (21*)	
Délai des requêtes HTTP/FTP 1 à 299 (30*)	Spécifier le délai avant l'arrêt de la connexion au serveur.

Élément de menu	Description
Nombre d'essais des requêtes HTTP/FTP 1 à 299 (3*)	Définir le nombre de tentatives de connexion au serveur HTTP/FTP.
 Remarque : Si un astérisque (*) apparaît à côté d'une valeur, cela indique qu'il s'agit du paramètre usine par défaut.	

USB

Élément de menu	Description
PCL SmartSwitch <ul style="list-style-type: none"> Désactivé(e) Activé(e)* 	Configurer l'imprimante afin qu'elle passe en mode d'émulation PCL lorsqu'un travail d'impression provenant du port USB le requiert, quel que soit le langage par défaut de l'imprimante.  Remarque : Si PCL SmartSwitch est désactivé, l'imprimante n'analyse pas les données entrantes et utilise le langage d'impression par défaut spécifié dans le menu Configuration.
PS SmartSwitch <ul style="list-style-type: none"> Désactivé(e) Activé(e)* 	Configurer l'imprimante afin qu'elle passe en mode d'émulation PS lorsqu'un travail d'impression provenant du port USB le requiert, quel que soit le langage par défaut de l'imprimante.  Remarque : Si PCL SmartSwitch est désactivé, l'imprimante n'analyse pas les données entrantes et utilise le langage d'impression par défaut spécifié dans le menu Configuration.
Activer port USB <ul style="list-style-type: none"> Activer* Désactiver 	Activer le port USB standard.
PS binaire Mac <ul style="list-style-type: none"> Auto Activé(e)* Désactivé(e) 	Configurez l'imprimante afin qu'elle traite les travaux d'impression PostScript binaire Macintosh. <ul style="list-style-type: none"> Cette option de menu apparaît uniquement sur certains modèles d'imprimante. Si l'option est activée, l'imprimante traite les travaux d'impression PostScript binaire bruts. Si l'option est désactivée, les travaux d'impression sont filtrés à l'aide d'un protocole standard.
 Remarque : Si un astérisque (*) apparaît à côté d'une valeur, cela indique qu'il s'agit du paramètre usine par défaut.	

Restreindre l'accès au réseau externe

Élément de menu	Description
Restreindre l'accès au réseau externe <ul style="list-style-type: none"> • Désactivé(e)* • Activé(e) 	Restreindre l'accès à des sites du réseau.
Adresse réseau externe	Spécifier les adresses réseau avec accès limité.
Adresse électronique de notification	Spécifier une adresse électronique à laquelle sera envoyée une notification des événements consignés.
Fréquence de ping 1 à 300 (10*)	Spécifier l'intervalle d'interrogation du réseau, en secondes.
Objet	Indiquez l'objet et le message du courrier électronique de notification.
Message	
 Remarque : Si un astérisque (*) apparaît à côté d'une valeur, cela indique qu'il s'agit du paramètre usine par défaut.	

Sécurité

Méthodes de connexion

Public

 **Remarque** : Ce menu ne peut être configuré que sur le serveur Web intégré.

Élément de menu	Description
<p>Gérer les autorisations</p> <ul style="list-style-type: none"> • Accès aux fonctions <ul style="list-style-type: none"> – Gérer les raccourcis – Créer des profils – Impression depuis un lecteur Flash – Numérisation lecteur Flash – Fonction de copie – Fonction de courrier électronique – Fonction de télécopie – Fonction FTP – Envoi téléc. suspendues – Accès travaux suspendus – Profils utilisateur – Annuler travaux sur périphérique – Changer la langue – Protocole d'impression Internet (IPP) – Lancer des numérisations à distance – Impression N et B – Dossier réseau — Numérisation 	<p>Contrôler l'accès aux fonctions de l'imprimante.</p> <p> Remarque : L'impression et la numérisation sur lecteur flash ne sont disponibles que sur certains modèles d'imprimantes.</p>
<p>Gérer les autorisations</p> <ul style="list-style-type: none"> • Menus administrateur <ul style="list-style-type: none"> – Menu Sécurité – Menu Réseau et ports – Menu Papier – Menu Relevés – Menus de configuration des fonctions – Menu consommables – Menu SE – Menu du périphérique 	<p>Contrôler l'accès aux menus de l'imprimante.</p>
<p>Gérer les autorisations</p> <ul style="list-style-type: none"> • Gestion de périphériques <ul style="list-style-type: none"> – Gestion à distance – Mises à jour du micrologiciel – Accès au serveur Web intégré – Importer/Exporter tous les paramètres – Suppression hors service 	<p>Contrôler l'accès aux options de gestion de l'imprimante.</p>

Comptes locaux

Élément de menu	Description
Ajouter un utilisateur <ul style="list-style-type: none"> • Nom d'utilisateur/Mot de passe • Nom d'utilisateur • Mot de passe • Code PIN 	Créer des comptes locaux pour gérer l'accès aux fonctions de l'imprimante.
Gérer les groupes/autorisations <ul style="list-style-type: none"> • Ajouter un groupe <ul style="list-style-type: none"> – Importer les contrôles d'accès <ul style="list-style-type: none"> – Accès aux fonctions – Menus administrateur – Gestion de périphériques • Tous les utilisateurs <ul style="list-style-type: none"> – Importer les contrôles d'accès <ul style="list-style-type: none"> – Accès aux fonctions – Menus administrateur – Gestion de périphériques • Admin <ul style="list-style-type: none"> – Accès aux fonctions – Menus administrateur – Gestion de périphériques 	Contrôler l'accès d'un utilisateur ou groupe aux fonctions de l'imprimante, ainsi qu'à ses applications et paramètres de sécurité.

Gestion des certificats

Élément de menu	Élément de menu
Configurer les valeurs par défaut de certificats <ul style="list-style-type: none"> • Nom courant • Nom de l'organisation • Nom de l'unité • Pays/région • Nom de la province • Ville • Autre nom d'objet 	Définir les valeurs par défaut des certificats générés.
Certificats de périphérique	Générer, supprimer ou afficher les certificats de périphérique.
Gestion des certificats d'autorité de certification	Charger, supprimer ou afficher les certificats d'autorité de certification.

Programmer les périphériques USB

Élément de menu	Description
Programmes Ajouter un nouvel horaire	Programmer l'accès au port USB frontal.

Restriction de connexion

Élément de menu	Description
Échecs de connexion 1 à 10 (3*)	Indiquer le nombre d'échecs de tentatives de connexion avant le verrouillage des utilisateurs.
Délai avant échec 1 à 60 minutes (5*)	Indiquer le délai entre les tentatives de connexion avant le verrouillage des utilisateurs.
Délai de verrouillage 1 à 60 minutes (5*)	Spécifier la durée du verrouillage.
Délai de connexion Web 1 à 120 minutes (10*)	Spécifier le délai précédant la déconnexion automatique d'un utilisateur lors d'une connexion à distance.

Effacer les fichiers de données temporaires

Élément de menu	Description
Stocké dans la mémoire interne <ul style="list-style-type: none"> Désactivé(e)* Activé(e) 	Supprimer tous les fichiers stockés dans la mémoire de l'imprimante.
 Remarque : Si un astérisque (*) apparaît à côté d'une valeur, cela indique qu'il s'agit du paramètre usine par défaut.	

Divers

Élément de menu	Description
Autorisation d'impression <ul style="list-style-type: none"> Désactivé(e)* Activé(e) 	Autoriser l'utilisateur à imprimer.
Connexion Autorisation d'impression par défaut	Indique l'autorisation par défaut utilisée par l'utilisateur pour imprimer.  Remarque : Ce paramètre s'affiche uniquement lorsqu'une ou plusieurs méthodes de connexion sont créées.

Élément de menu	Description
Cavalier de sécurité pour la réinitialisation <ul style="list-style-type: none"> • Autoriser accès « Invité »* • Aucun effet 	Spécifier l'accès de l'utilisateur à l'imprimante. <ul style="list-style-type: none"> • Le cavalier est placé à côté d'une icône représentant un verrou sur la carte logique. • Autoriser accès « Invité » permet à tout le monde d'accéder à tous les éléments de l'imprimante. • Aucun effet ne peut empêcher l'accès à l'imprimante lorsque les informations de sécurité requises sont indisponibles.
Longueur minimale du mot de passe 0 à 32	Spécifier la longueur du mot de passe.
 Remarque : Si un astérisque (*) apparaît à côté d'une valeur, cela indique qu'il s'agit du paramètre usine par défaut.	

Relevés

Page des paramètres de menus

Élément de menu	Description
Page des paramètres de menus	Imprimer un relevé contenant les menus de l'imprimante.

Périphérique

Élément de menu	Description
Informations sur le périphérique	Imprimer un relevé contenant des informations sur l'imprimante.
Statistiques du périphérique	Imprimer un relevé sur l'utilisation de l'imprimante et sur l'état des consommables.
Liste des profils	Imprimer la liste des profils stockés dans l'imprimante.
Relevé de ressources	Imprimer un relevé contenant le numéro de série et le nom de modèle de l'imprimante.



Imprimer

Élément de menu	Description
Imprimer polices : Polices PCL	Exemples d'impression et informations sur les polices disponibles dans toutes les langues de l'imprimante.



Raccourcis

Élément de menu	Description
Tous les raccourcis	Imprimer un relevé qui répertorie les raccourcis stockés dans l'imprimante.
Raccourcis des télécopies	
Raccourcis de copie	
Raccourcis des courriers électroniques	
Raccourcis FTP	
Raccourcis dossier réseau	

Télécopie

Élément de menu	Description
Journal de travaux de télécopie	<p>Imprimer un relevé des 200 derniers travaux d'impression traités.</p> <p> Remarque : Ce menu s'affiche uniquement lorsque l'option Activer les journaux de travaux est définie sur Activé(e).</p>
Journal des appels de télécopies	<p>Imprimer un relevé des 100 derniers appels tentés, reçus et bloqués.</p> <p> Remarque : Ce menu s'affiche uniquement lorsque l'option Activer les journaux de travaux est définie sur Activé(e).</p>

Réseau

Élément de menu	Description
Page de configuration du réseau	<p>Imprimer une page qui affiche les paramètres sans fil et réseau configurés sur l'imprimante.</p> <p> Remarque : Cette option est disponible uniquement sur les imprimantes réseau et celles connectées à des serveurs d'impression.</p>
Clients connectés au Wi-Fi Direct	<p>Imprimer une page qui affiche la liste des périphériques qui sont connectés à l'imprimante via Wi-Fi Direct.</p> <p> Remarque : Ce menu s'affiche uniquement lorsque l'option Activer Wi-Fi Direct est définie sur Activé.</p>

Dépannage

Élément de menu	Description
Pages de test de qualité d'impression	Imprimer des épreuves pour identifier et corriger les problèmes de qualité d'impression.
Nettoyage du scanner	Imprimez les instructions de nettoyage du scanner.

Entretien de l'imprimante

Ce chapitre contient :

- Vérification de l'état des consommables 186
- Configuration des notifications de consommables 187
- Configuration des alertes par courrier électronique 188
- Affichage de relevés 189
- Commande de consommables 190
- Remplacement des consommables 191
- Nettoyage des pièces de l'imprimante 196
- Économie d'énergie et de papier 199
- Déplacement de l'imprimante 200

Vérification de l'état des consommables

1. À partir du panneau de commande, accédez à : **Paramètres > Relevés > Périphérique > Statistiques du périphérique**
Pour les modèles d'imprimante sans écran tactile, appuyez sur OK pour sélectionner chaque menu et parcourir les paramètres.
2. À partir de la section Informations sur les consommables des pages imprimées, vérifiez l'état des consommables.

Configuration des notifications de consommables

1. Ouvrez un navigateur Web et saisissez l'adresse IP de l'imprimante dans le champ d'adresse.
 - L'adresse IP de l'imprimante est affichée sur l'écran d'accueil. L'adresse IP apparaît sous la forme de quatre séries de chiffres séparées par des points, par exemple 123.123.123.123.
 - Si vous utilisez un serveur proxy, désactivez-le temporairement pour charger correctement la page Web.
2. Sélectionnez l'une des options suivantes :
 - Si votre imprimante dispose d'un panneau de commande, cliquez sur **Paramètres > OK > Périphérique > OK > Notifications > OK**
 - Si votre imprimante dispose d'un écran tactile, cliquez sur **Paramètres > Périphérique > Notifications**.
3. Dans le menu Consommables, cliquez sur **Notifications conso. perso.**
4. Sélectionnez une notification pour chaque consommable.
5. Appliquez les modifications.

Configuration des alertes par courrier électronique

Configurez l'imprimante pour envoyer des alertes par courrier électronique lorsque le niveau des consommables est faible ou lorsqu'il faut changer, ajouter ou résoudre un incident papier.

1. Ouvrez un navigateur Web et saisissez l'adresse IP de l'imprimante dans le champ d'adresse.
 - L'adresse IP de l'imprimante est affichée sur l'écran d'accueil. L'adresse IP apparaît sous la forme de quatre séries de chiffres séparées par des points, par exemple 123.123.123.123.
 - Si vous utilisez un serveur proxy, désactivez-le temporairement pour charger correctement la page Web.
2. Cliquez sur **Paramètres > Périphérique > Notifications > Configuration des alertes par courrier électronique**, puis configurez les paramètres.
 **Remarque :** Pour plus d'informations sur les paramètres SMTP, contactez votre fournisseur de messagerie électronique.
3. Cliquez sur **Configuration des listes et alertes par courrier électronique**, puis configurez les paramètres.
4. Appliquez les modifications.

Affichage de relevés

1. À partir du panneau de commande, accédez à :

Paramètres > Relevés

Pour les modèles d'imprimante sans écran tactile, appuyez sur **OK** pour parcourir les paramètres.

2. Sélectionnez le relevé à afficher.

Commande de consommables

Pour consulter et commander des consommables pour votre imprimante, allez sur <https://www.xerox.com/supplies>, puis tapez votre produit dans le champ de recherche.

 **Remarque :** Toutes les estimations de durée de vie des consommables de l'imprimante supposent que vous utilisiez du papier ordinaire au format 8,5 x 11 ou A4.

 **Avertissement !** Le fait de ne pas entretenir l'imprimante ou d'en remplacer les pièces, le cas échéant, pourrait l'endommager.

Utilisation de consommables authentiques Xerox

Votre imprimante Xerox est conçue pour fonctionner de manière optimale avec des consommables Xerox authentiques. L'utilisation de consommables tiers risque d'affecter les performances, la fiabilité ou la durée de vie de l'imprimante et de ses composants de traitement d'images. Elle peut également avoir des conséquences sur la couverture de la garantie. Les dommages causés par l'utilisation de consommables tiers ne sont pas couverts par la garantie.

Tous les indicateurs de longévité sont conçus pour fonctionner avec des consommables Xerox et risquent de fournir des résultats inattendus en cas d'utilisation de consommables tiers. Les composants d'impression utilisés au-delà de la durée de vie prévue risquent d'endommager votre imprimante Xerox ou ses pièces.

 **Avertissement !** Les consommables sans condition d'accord relatif au programme de retour peuvent être réinitialisés ou reconditionnés. Toutefois, la garantie du fabricant ne couvre pas les dommages causés par des consommables non authentiques. Réinitialiser les compteurs des consommables sans réusinage peut endommager votre imprimante. Après la réinitialisation des compteurs de consommables, votre imprimante pourrait afficher une erreur indiquant la présence de l'élément réinitialisé.

Remplacement des consommables

Remplacement de la cartouche de toner

1. Ouvrez la porte avant.

 **Avertissement !** Pour éviter les décharges électrostatiques, touchez les parties métalliques exposées du cadre de l'imprimante avant d'accéder ou de toucher aux parties intérieures de l'imprimante.



2. Retirez le module d'impression.

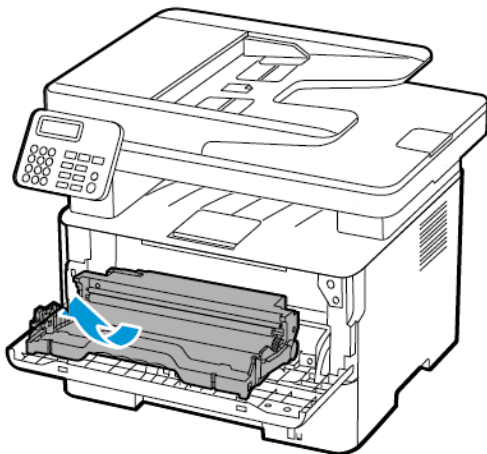

Entretien de l'imprimante

3. Retirez la cartouche de toner usagée du module d'impression.

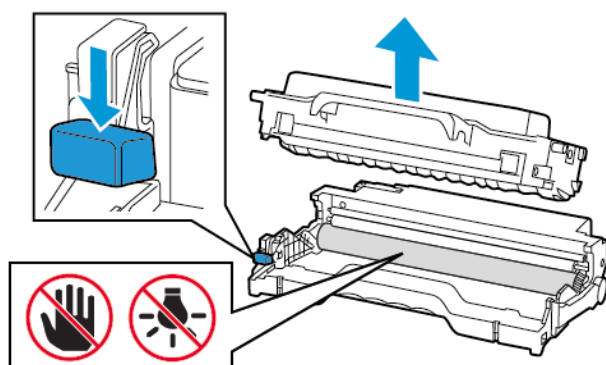

4. Déballez la nouvelle cartouche de toner.
5. Secouez la cartouche de toner pour répartir le toner.

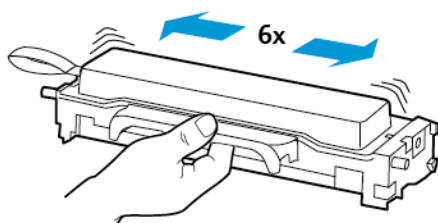

6. Retirez le joint, puis le couvercle.

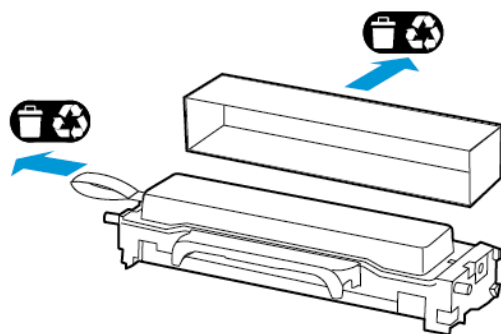

7. Insérez la nouvelle cartouche de toner dans le module d'impression.

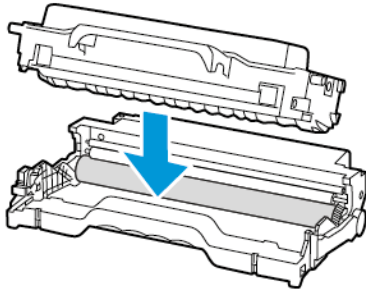

8. Réinsérez le module d'impression.

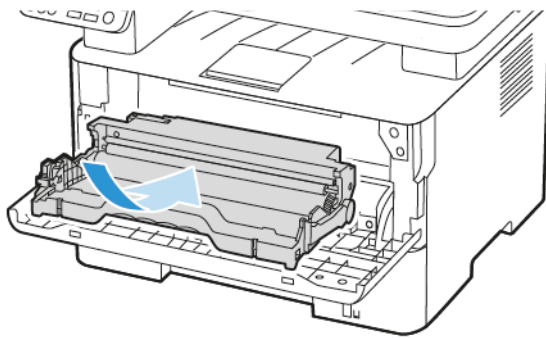

9. Fermez la porte.

Remplacement du module d'impression

1. Ouvrez la porte avant.

 **Avertissement !** Pour éviter les décharges électrostatiques, touchez les parties métalliques exposées du cadre de l'imprimante avant d'accéder ou de toucher aux parties intérieures de l'imprimante.

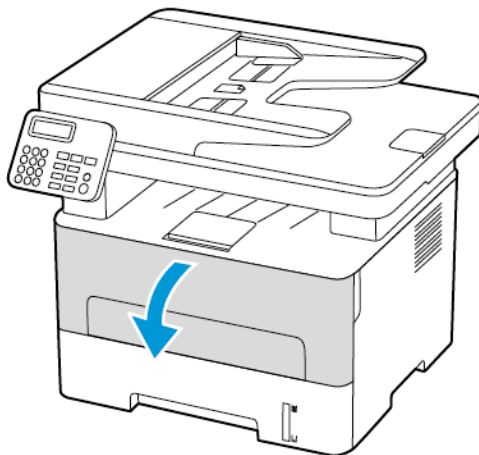

Entretien de l'imprimante

2. Retirez le module d'impression usagé.

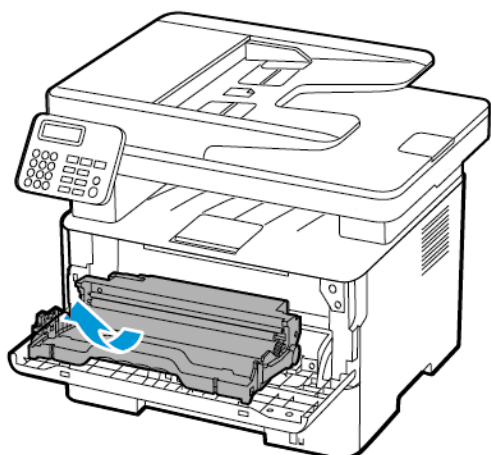

3. Retirez la cartouche de toner du module d'impression usagé.

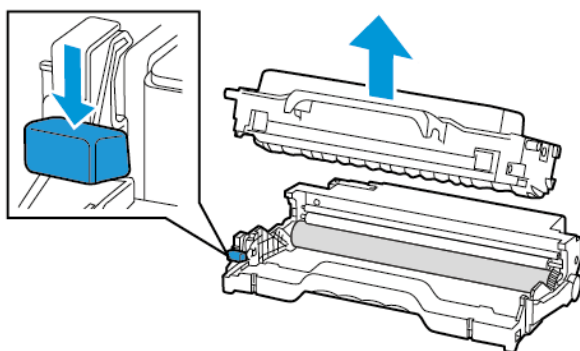

4. Déballiez le module d'impression, puis insérez la cartouche de toner.

 **Avertissement !** N'exposez pas le module d'impression à la lumière directe pendant plus de 10 minutes. Une exposition prolongée à la lumière pourrait altérer la qualité d'impression.

 **Avertissement !** Ne touchez pas le tambour du photoconducteur. Vous risqueriez d'altérer la qualité des prochains travaux d'impression.

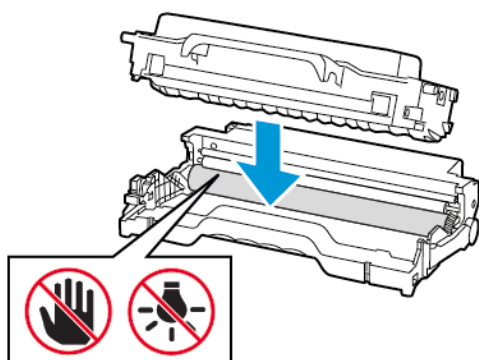

5. Insérez le nouveau module d'impression.

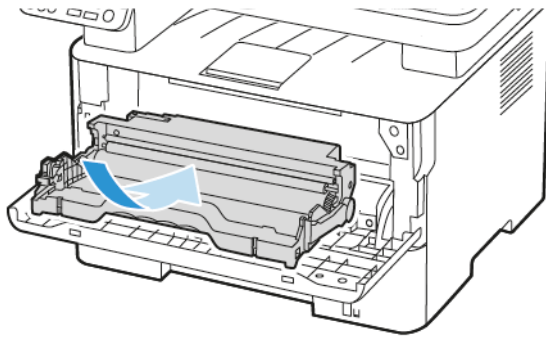

6. Fermez la porte.

Nettoyage des pièces de l'imprimante

Nettoyage de l'imprimante

 **ATTENTION ! RISQUE D'ÉLECTROCUTION :** Pour éviter tout risque d'électrocution lors du nettoyage de l'extérieur de l'imprimante, débranchez le cordon d'alimentation de la prise et déconnectez tous les câbles de l'imprimante avant de continuer.

- Exécutez cette tâche après quelques mois d'utilisation.
 - Les dégâts sur l'imprimante provoqués par une mauvaise manipulation ne sont pas couverts par sa garantie.
1. Mettez l'imprimante hors tension, puis débranchez le câble d'alimentation de la prise électrique.
 2. Retirez le papier du bac récepteur standard.
 3. Nettoyez l'imprimante à l'aide d'une brosse souple ou d'un aspirateur pour retirer la poussière, les peluches et les bouts de papier.
 4. Essuyez l'extérieur de l'imprimante avec un chiffon doux et non pelucheux humide.
 - N'utilisez pas de nettoyeurs ni de détergents de ménage, car ils peuvent détériorer le fini de l'imprimante.
 - Assurez-vous que toutes les zones de l'imprimante sont sèches après le nettoyage.
 5. Branchez le cordon d'alimentation à la prise électrique, puis mettez l'imprimante sous tension.

 **Attention ! DOMMAGE POTENTIEL :** Pour éviter tout risque d'incendie et d'électrocution, branchez le cordon d'alimentation à une prise électrique répondant aux exigences requises, correctement mise à la terre, proche du produit et facile d'accès.

Nettoyage de l'écran tactile

 **ATTENTION ! RISQUE D'ÉLECTROCUTION :** Pour éviter tout risque d'électrocution lors du nettoyage de l'extérieur de l'imprimante, débranchez le cordon d'alimentation de la prise et déconnectez tous les câbles de l'imprimante avant de continuer.

1. Mettez l'imprimante hors tension, puis débranchez le câble d'alimentation de la prise électrique.
2. Nettoyez l'écran tactile à l'aide d'un chiffon doux, humide et non pelucheux.
 - N'utilisez pas de nettoyeurs ni de détergents de ménage, car ils peuvent détériorer l'écran tactile.
 - Assurez-vous que l'écran tactile soit sec après le nettoyage.
3. Branchez le cordon d'alimentation à la prise électrique, puis mettez l'imprimante sous tension.

 **Attention ! DOMMAGE POTENTIEL :** Pour éviter tout risque d'incendie et d'électrocution, branchez le cordon d'alimentation à une prise électrique répondant aux exigences requises, correctement mise à la terre, proche du produit et facile d'accès.

Nettoyage du scanner

1. Ouvrez le capot du scanner.

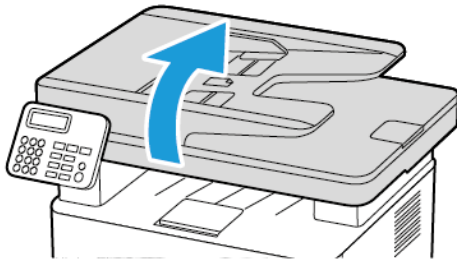

2. À l'aide d'un chiffon doux, humide et non pelucheux, nettoyez les zones suivantes :
 - a. Tampon de la glace du chargeur automatique de documents

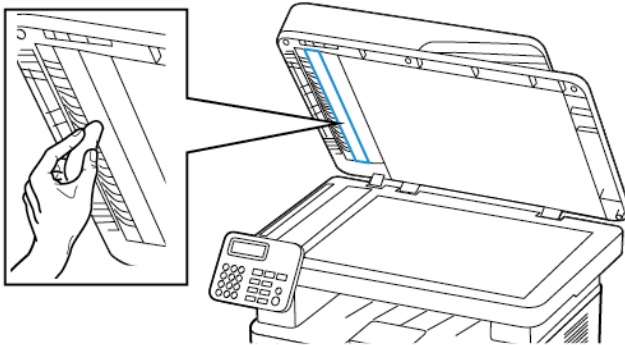

- b. Tampon de la glace du scanner

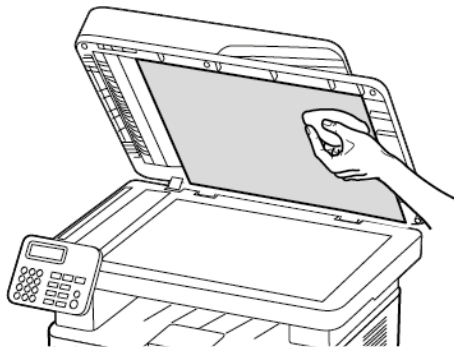

Entretien de l'imprimante

- c. Glace du chargeur automatique de documents

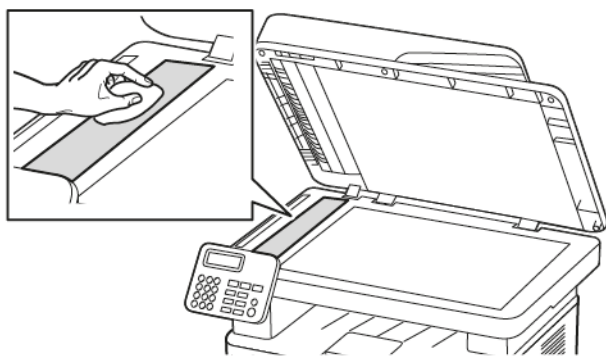

- d. Glace du scanner



3. Fermez le capot du scanner.

Économie d'énergie et de papier

Configuration des paramètres du mode économie d'énergie

Mode veille

1. Sur le panneau de commande, accédez à **Paramètres > Périphérique > Gestion de l'alimentation > Délais > Mode veille**.
Pour les imprimantes dotées d'un panneau de commande, appuyez sur **OK** après sélection de chaque option de menu.
2. Entrez le délai d'attente avant la mise en veille de l'imprimante.

Mode Veille prolongée

1. Sur le panneau de commande, accédez à **Paramètres > Périphérique > Gestion de l'alimentation > Délais > Délai de veille prolongée**.
Pour les imprimantes dotées d'un panneau de commande, appuyez sur **OK** après sélection de chaque option de menu.
2. Sélectionnez le délai avant que l'imprimante n'entre en mode veille prolongée.
 - Assurez-vous de sortir l'imprimante du mode veille prolongée avant d'envoyer un nouveau travail d'impression.
 - Pour sortir l'imprimante du mode veille prolongée, appuyez sur le bouton Marche/Arrêt.
 - Le serveur Web intégré est désactivé lorsque l'imprimante est en mode veille prolongée.

Réglage de la luminosité de l'écran

 **Remarque :** Ce paramètre n'est disponible que sur certains modèles d'imprimante.

1. Sur l'écran d'accueil, appuyez sur **Paramètres > Périphérique > Préférences**.
2. Dans le menu Luminosité de l'écran, réglez le paramètre.

Conservation de consommables

- Vous pouvez imprimer sur les deux faces de chaque feuille.

 **Remarque :** L'impression recto verso est le paramètre par défaut dans le pilote d'imprimante.

- Imprimez plusieurs pages sur une seule feuille de papier.
- Utilisez la fonction de prévisualisation pour visualiser le document avant de l'imprimer.
- Imprimez une copie du document pour en vérifier le contenu et le format.

Déplacement de l'imprimante

 **Attention ! DOMMAGE POTENTIEL** : Si votre imprimante pèse plus de 20 kg (44 lb), l'intervention d'au moins deux personnes est nécessaire pour la soulever sans risque.

 **Attention ! DOMMAGE POTENTIEL** : Pour éviter tout risque d'incendie ou d'électrocution, utilisez uniquement le cordon d'alimentation fourni avec ce produit ou un câble de rechange autorisé par le fabricant.

 **Attention ! DOMMAGE POTENTIEL** : Avant de déplacer l'imprimante, suivez les instructions ci-dessous pour éviter de vous blesser ou d'endommager l'imprimante :

- Vérifiez que tous les magasins et portes sont correctement fermés.
- Mettez l'imprimante hors tension, puis débranchez le câble d'alimentation de la prise électrique.
- Débranchez tous les cordons et câbles de l'imprimante.
- Si l'imprimante dispose de bacs en option séparés au sol ou d'options de réception fixées, retirez-les avant de déplacer l'imprimante.
- Si l'imprimante est équipée d'un socle à roulettes, roulez-la avec précaution vers le nouvel emplacement. Manipulez l'ensemble avec précaution lors du passage sur des seuils et des différences de niveau du sol.
- Si l'imprimante ne dispose pas d'un socle à roulettes, mais est dotée de bacs en option ou d'options de réception, retirez-les et soulevez l'imprimante pour la séparer des bacs. N'essayez pas de soulever l'imprimante et les options en même temps.
- Utilisez toujours les poignées de l'imprimante pour la soulever.
- Si vous utilisez un chariot pour déplacer l'imprimante, veillez à ce que sa surface puisse accueillir toute la base de l'imprimante.
- Si vous utilisez un chariot pour déplacer les options matérielles, veillez à ce que sa surface puisse accueillir les dimensions de ces options.
- Maintenez l'imprimante en position verticale.
- Évitez tout mouvement brusque.
- Prenez garde de ne pas laisser vos doigts sous l'imprimante lorsque vous la posez.
- Assurez-vous qu'il y a suffisamment d'espace autour de l'imprimante.

 **Remarque** : Les dégâts sur l'imprimante provoqués par un déplacement incorrect ne sont pas couverts par sa garantie.

Résolution d'un problème

Ce chapitre contient :

• Problèmes de qualité d'impression	202
• Problèmes d'impression.....	203
• L'imprimante ne répond pas.....	244
• Impossible de lire le lecteur flash.....	246
• Activation du port USB.....	247
• Problèmes de connexion réseau.....	248
• Problèmes liés aux consommables	251
• Dégagement des incidents	253
• Problèmes de chargement du papier.....	262
• Problèmes de courrier électronique	266
• Problèmes de télécopie.....	268
• Problèmes de numérisation	274
• Contacter le service client.....	283

Problèmes de qualité d'impression

Recherchez l'image qui ressemble au problème de qualité d'impression que vous rencontrez, puis cliquez sur le lien ci-dessous pour lire les étapes de résolution du problème.

- [Pages vierges ou blanches](#)
- [Impression sombre](#)
- [Les traits fins ne sont pas imprimés correctement](#)
- [Papier plié ou froissé.](#)
- [Fond gris](#)
- [Bandes pâles horizontales](#)
- [Les marges sont incorrectes](#)
- [Impression claire](#)
- [Marbrures et points sur les impressions](#)
- [Papier recourbé](#)
- [Impression inclinée ou déformée](#)
- [Page Défauts répétés](#)
- [Pages entièrement noires](#)
- [Texte ou images coupé\(es\)](#)
- [Le toner se décolle facilement](#)
- [Bandes noires verticales](#)
- [Lignes ou traînées noires verticales](#)
- [Traînées noires verticales et images manquantes](#)
- [Lignes blanches verticales](#)
- [Bandes pâles verticales](#)

Problèmes d'impression

Qualité d'impression médiocre

Pages vierges ou blanches

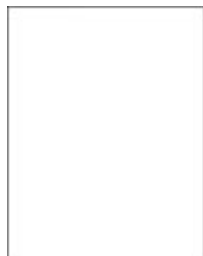

 **Remarque :** Avant de résoudre le problème, imprimez les pages de test de qualité d'impression. À partir du panneau de commande, accédez à **Paramètres > Dépannage > Pages de test de qualité d'impression**. Pour les modèles d'imprimante sans écran tactile, appuyez sur **OK** pour parcourir les paramètres.

Action	Oui	Non
<p>Étape 1</p> <p>a. Vérifiez que l'imprimante est équipée d'une cartouche de toner Xerox authentique et prise en charge.</p> <p>Si la cartouche n'est pas prise en charge, installez-en une qui le soit.</p> <p>b. Imprimez le document.</p> <p>L'imprimante imprime-t-elle des pages vierges ou blanches ?</p>	Passer à l'étape 2.	Le problème est résolu.
<p>Étape 2</p> <p>a. Retirez le module d'impression.</p> <p>N'exposez pas le module d'impression à la lumière directe pendant plus de 10 minutes. Une exposition prolongée à la lumière pourrait altérer la qualité d'impression.</p> <p>Ne touchez pas le tambour du photoconducteur situé sous le module d'impression. Vous risqueriez d'altérer la qualité des prochains travaux d'impression.</p> <p>b. Assurez-vous que le module d'impression n'est pas endommagé.</p>	Passer à l'étape 3.	Le problème est résolu.

Résolution d'un problème

Action	Oui	Non
Assurez-vous que le tambour du photoconducteur n'est pas tordu et qu'il est bien en place. c. Secouez fermement le module d'impression pour répartir le toner. d. Réinsérez le module d'impression. e. Imprimez le document. L'imprimante imprime-t-elle des pages vierges ou blanches ?		
Étape 3 Remplacez la cartouche de toner. L'imprimante imprime-t-elle des pages vierges ou blanches ?	Passer à l'étape 4.	Le problème est résolu.
Étape 4 Remettez le module d'impression en place. L'imprimante imprime-t-elle des pages vierges ou blanches ?	Voir Contacter le service client .	Le problème est résolu.

Impression sombre

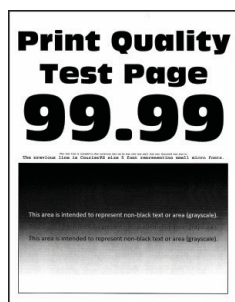

Remarque : Avant de résoudre le problème, imprimez les pages de test de qualité d'impression. À partir du panneau de commande, accédez à **Paramètres > Dépannage > Pages de test de qualité d'impression**. Pour les modèles d'imprimante sans écran tactile, appuyez sur **OK** pour parcourir les paramètres.

Action	Oui	Non
<p>Étape 1</p> <p>a. Vérifiez que l'imprimante est équipée d'une cartouche de toner Xerox authentique et prise en charge.</p> <p>Si la cartouche n'est pas prise en charge, installez-en une qui le soit.</p> <p>b. Imprimez le document.</p> <p>L'impression est-elle sombre ?</p>	Passer à l'étape 2.	Le problème est résolu.
<p>Étape 2</p> <p>a. Mettez l'imprimante hors tension et patientez environ 10 secondes avant de la remettre sous tension.</p> <p>b. Réduisez l'intensité du toner.</p> <p>À partir du panneau de commande, accédez à :</p> <p>Paramètres > Imprimer > Qualité > Intensité toner</p> <p>c. Imprimez le document.</p> <p>L'impression est-elle sombre ?</p>	Passer à l'étape 3.	Le problème est résolu.
<p>Étape 3</p> <p>a. En fonction de votre système d'exploitation, définissez le type de papier à partir de la boîte de dialogue Préférences d'impression ou Imprimer.</p> <ul style="list-style-type: none"> • Assurez-vous que le paramètre correspond au papier chargé. • Vous pouvez également modifier les paramètres à partir du panneau de commande de l'imprimante. Accédez à Paramètres > Papier > Configuration magasin > Format/Type de papier. <p>b. Imprimez le document.</p> <p>L'impression est-elle sombre ?</p>	Passer à l'étape 4.	Le problème est résolu.
<p>Étape 4</p> <p>Vérifiez si le papier présente une surface texturée ou grenée.</p>	Passer à l'étape 5.	Passer à l'étape 6.

Résolution d'un problème

Action	Oui	Non
Imprimez-vous sur du papier texturé ou grené ?		
<p>Étape 5</p> <p>a. Remplacez le papier texturé par du papier ordinaire. b. Imprimez le document. L'impression est-elle sombre ?</p>	Passer à l'étape 6.	Le problème est résolu.
<p>Étape 6</p> <p>a. Chargez du papier provenant d'une nouvelle rame. Le papier a été exposé à un taux d'humidité élevé. Conservez le papier dans son emballage d'origine jusqu'à ce que vous soyez prêt à l'utiliser. b. Imprimez le document. L'impression est-elle sombre ?</p>	Passer à l'étape 7.	Le problème est résolu.
<p>Étape 7</p> <p>a. Retirez le module d'impression, puis insérez-le à nouveau. N'exposez pas le module d'impression à la lumière directe pendant plus de 10 minutes. Une exposition prolongée à la lumière pourrait altérer la qualité d'impression. Ne touchez pas le tambour du photoconducteur situé sous le module d'impression. Vous risqueriez d'altérer la qualité des prochains travaux d'impression. b. Imprimez le document. L'impression est-elle sombre ?</p>	Passer à l'étape 8.	Le problème est résolu.
<p>Étape 8</p> <p>a. Remettez le module d'impression en place. b. Imprimez le document. L'impression est-elle sombre ?</p>	Reportez-vous à la section Contacter le service client .	Le problème est résolu.

Les traits fins ne sont pas imprimés correctement

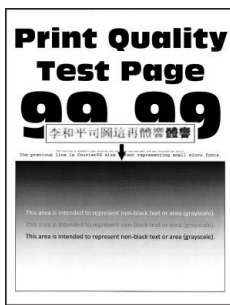

 **Remarque :** Avant de résoudre le problème, imprimez les pages de test de qualité d'impression. À partir du panneau de commande, accédez à **Paramètres > Dépannage > Pages de test de qualité d'impression**. Pour les modèles d'imprimante sans écran tactile, appuyez sur **OK** pour parcourir les paramètres.

Action	Oui	Non
<p>Étape 1</p> <p>a. Vérifiez que l'imprimante est équipée d'une cartouche de toner Xerox authentique et prise en charge.</p> <p>Si la cartouche n'est pas prise en charge, installez-en une qui le soit.</p> <p>b. Imprimez le document.</p> <p>Est-ce que les traits fins sont imprimés correctement ?</p>	<p>Passer à l'étape 2.</p>	<p>Le problème est résolu.</p>
<p>Étape 2</p> <p>a. Augmentez l'intensité du toner.</p> <p>À partir du panneau de commande, accédez à : Paramètres > Imprimer > Qualité > Intensité toner</p> <p>b. Imprimez le document.</p> <p>Est-ce que les traits fins sont imprimés correctement ?</p>	<p>Reportez-vous à la section Contacter le service client.</p>	<p>Le problème est résolu.</p>

Papier plié ou froissé.



-  **Remarque :** Avant de résoudre le problème, imprimez les pages de test de qualité d'impression. À partir du panneau de commande, accédez à **Paramètres > Dépannage > Pages de test de qualité d'impression**. Pour les modèles d'imprimante sans écran tactile, appuyez sur **OK** pour parcourir les paramètres.

Action	Oui	Non
<p>Étape 1</p> <p>a. Vérifiez que l'imprimante est équipée d'une cartouche de toner Xerox authentique et prise en charge.</p> <p>Si la cartouche n'est pas prise en charge, installez-en une qui le soit.</p> <p>b. Imprimez le document.</p> <p>Le papier est-il plié ou froissé ?</p>	Passer à l'étape 2.	Le problème est résolu.
<p>Étape 2</p> <p>a. Chargez du papier provenant d'une nouvelle rame.</p> <p>Le papier a été exposé à un taux d'humidité élevé. Conservez le papier dans son emballage d'origine jusqu'à ce que vous soyez prêt à l'utiliser.</p> <p>b. Imprimez le document.</p> <p>Le papier est-il plié ou froissé ?</p>	Passer à l'étape 3.	Le problème est résolu.
<p>Étape 3</p> <p>a. En fonction de votre système d'exploitation, définissez le type de papier à partir de la boîte de dialogue Préférences d'impression ou Imprimer.</p> <ul style="list-style-type: none"> Assurez-vous que le paramètre correspond au papier chargé. Vous pouvez également modifier ce paramètre à partir du panneau de commande de l'imprimante. Accédez à Paramètres > Papier > Configuration magasin > Format/Type de papier. <p>b. Imprimez le document.</p> <p>Le papier est-il plié ou froissé ?</p>	Reportez-vous à la section Contacter le service client.	Le problème est résolu.

Fond gris

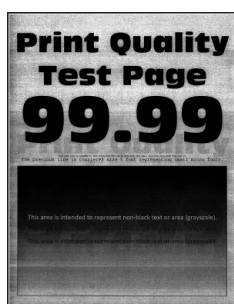

 **Remarque :** Avant de résoudre le problème, imprimez les pages de test de qualité d'impression. À partir du panneau de commande, accédez à **Paramètres > Dépannage > Pages de test de qualité d'impression**. Pour les modèles d'imprimante sans écran tactile, appuyez sur **OK** pour parcourir les paramètres.

Action	Oui	Non
<p>Étape 1</p> <p>a. Mettez l'imprimante hors tension et patientez environ 10 secondes avant de la remettre sous tension.</p> <p>b. Réduisez l'intensité du toner.</p> <p>À partir du panneau de commande, accédez à : Paramètres > Imprimer > Qualité > Intensité toner</p> <p>c. Imprimez le document.</p> <p>Un fond gris apparaît-il sur les impressions ?</p>	<p>Passer à l'étape 2.</p>	<p>Le problème est résolu.</p>
<p>Étape 2</p> <p>a. Vérifiez que l'imprimante est équipée d'une cartouche de toner Xerox authentique et prise en charge.</p> <p>Si la cartouche de toner n'est pas prise en charge, installez-en une qui le soit.</p> <p>b. Imprimez le document.</p> <p>Un fond gris apparaît-il sur les impressions ?</p>	<p>Passer à l'étape 3.</p>	<p>Le problème est résolu.</p>
<p>Étape 3</p> <p>a. En fonction de votre système d'exploitation, définissez le type de papier à partir de la boîte de dialogue Préférences d'impression ou Imprimer.</p>	<p>Passer à l'étape 4.</p>	<p>Le problème est résolu.</p>

Action	Oui	Non
<ul style="list-style-type: none"> Assurez-vous que le paramètre correspond au papier chargé. Vous pouvez également modifier ce paramètre à partir du panneau de commande de l'imprimante. Accédez à Paramètres > Papier > Configuration magasin > Format/Type de papier. <p>b. Imprimez le document.</p> <p>Un fond gris apparaît-il sur les impressions ?</p>		
<p>Étape 4</p> <p>a. Retirez le module d'impression, puis insérez-le à nouveau.</p> <p>N'exposez pas le module d'impression à la lumière directe pendant plus de 10 minutes. Une exposition prolongée à la lumière pourrait altérer la qualité d'impression.</p> <p>Ne touchez pas le tambour du photoconducteur situé sous le module d'impression. Vous risqueriez d'altérer la qualité des prochains travaux d'impression.</p> <p>b. Imprimez le document.</p> <p>Un fond gris apparaît-il sur les impressions ?</p>	Passer à l'étape 5.	Le problème est résolu.

Résolution d'un problème

Action	Oui	Non
<p>Étape 5</p> <p>a. Procédez à la mise à jour du micrologiciel de l'imprimante. Pour plus d'informations, reportez-vous à la rubrique Mise à jour du micrologiciel</p> <p>b. Imprimez le document.</p> <p>Un fond gris apparaît-il sur les impressions ?</p>	Passer à l'étape 6.	Le problème est résolu.
<p>Étape 6</p> <p>a. Remettez le module d'impression en place.</p> <p>b. Imprimez le document.</p> <p>Un fond gris apparaît-il sur les impressions ?</p>	Reportez-vous à la section Contacter le service client .	Le problème est résolu.

Les marges sont incorrectes



Action	Oui	Non
<p>Étape 1</p> <p>a. Ajustez les guides au format du papier chargé dans le magasin.</p> <p>b. Imprimez le document.</p> <p>Les marges sont-elles correctes ?</p>	Le problème est résolu.	Passer à l'étape 2.
<p>Étape 2</p> <p>a. Définissez le format papier.</p> <p>À partir du panneau de commande, accédez à : Paramètres > Papier > Configuration magasin > Format/Type de papier</p> <p>b. Imprimez le document.</p> <p>Les marges sont-elles correctes ?</p>	Le problème est résolu.	Passer à l'étape 3.
<p>Étape 3</p> <p>a. En fonction de votre système d'exploitation, définissez le format papier à partir de la boîte de dialogue Préférences d'impression ou Imprimer.</p> <p>Assurez-vous que le paramètre correspond au papier chargé.</p> <p>b. Imprimez le document.</p> <p>Les marges sont-elles correctes ?</p>	Le problème est résolu.	Reportez-vous à la section Contacter le service client.

Impression claire

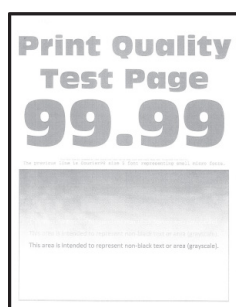

Remarque : Avant de résoudre le problème, imprimez les pages de test de qualité d'impression. À partir du panneau de commande, accédez à **Paramètres > Dépannage > Pages de test de qualité d'impression**. Pour les modèles d'imprimante sans écran tactile, appuyez sur **OK** pour parcourir les paramètres.

Résolution d'un problème

Action	Oui	Non
<p>Étape 1</p> <p>a. Vérifiez que l'imprimante est équipée d'une cartouche de toner Xerox authentique et prise en charge.</p> <p>Si la cartouche n'est pas prise en charge, installez-en une qui le soit.</p> <p>b. Imprimez le document.</p> <p>L'impression est-elle claire ?</p>	Passer à l'étape 2.	Le problème est résolu.
<p>Étape 2</p> <p>a. Mettez l'imprimante hors tension et patientez environ 10 secondes avant de la remettre sous tension.</p> <p>b. Augmentez l'intensité du toner.</p> <p>À partir du panneau de commande, accédez à : Paramètres > Imprimer > Qualité > Intensité toner</p> <p>c. Imprimez le document.</p> <p>L'impression est-elle claire ?</p>	Passer à l'étape 3.	Le problème est résolu.
<p>Étape 3</p> <p>a. En fonction de votre système d'exploitation, définissez le type de papier à partir de la boîte de dialogue Préférences d'impression ou Imprimer.</p> <ul style="list-style-type: none"> Assurez-vous que le paramètre correspond au papier chargé. Vous pouvez également modifier les paramètres à partir du panneau de commande de l'imprimante. Accédez à Paramètres > Papier > Configuration magasin > Format/Type de papier. <p>b. Imprimez le document.</p> <p>L'impression est-elle claire ?</p>	Passer à l'étape 4.	Le problème est résolu.
<p>Étape 4</p> <p>a. En fonction de votre système d'exploitation, définissez la résolution d'impression à</p>	Passer à l'étape 5.	Le problème est résolu.

Action	Oui	Non
<p>partir de la boîte de dialogue Préférences d'impression ou Imprimer.</p> <p>b. Définissez la résolution sur 600 ppp.</p> <p>c. Imprimez le document.</p> <p>L'impression est-elle claire ?</p>		
<p>Étape 5</p> <p>a. Retirez le module d'impression.</p> <p>N'exposez pas le module d'impression à la lumière directe pendant plus de 10 minutes. Une exposition prolongée à la lumière peut provoquer des problèmes de qualité d'impression.</p> <p>Ne touchez pas le tambour du photoconducteur situé sous le module d'impression. Vous risqueriez d'altérer la qualité des prochains travaux d'impression.</p> <p>b. Secouez fermement le module d'impression pour répartir le toner.</p> <p>c. Réinsérez le module d'impression.</p> <p>d. Mettez l'imprimante hors tension et patientez environ 10 secondes avant de la remettre sous tension.</p> <p>e. Imprimez le document.</p> <p>L'impression est-elle claire ?</p>	<p>Passer à l'étape 6.</p>	<p>Le problème est résolu.</p>

Action	Oui	Non
<p>Étape 6</p> <p>a. Vérifiez l'état de la cartouche de toner.</p> <p>À partir du panneau de commande, accédez à : Paramètres > Relevés > Périphérique > Statistiques du périphérique</p> <p>b. Dans la section Informations sur les consommables des pages imprimées, vérifiez l'état de la cartouche de toner.</p> <p>La cartouche de toner arrive-t-elle en fin de vie ?</p>	<p>Passer à l'étape 7.</p>	<p>Reportez-vous à la section Contacter le service client.</p>
<p>Étape 7</p> <p>a. Remplacez la cartouche de toner.</p> <p>b. Imprimez le document.</p> <p>L'impression est-elle claire ?</p>	<p>Reportez-vous à la section Contacter le service client.</p>	<p>Le problème est résolu.</p>

Marbrures et points sur les impressions

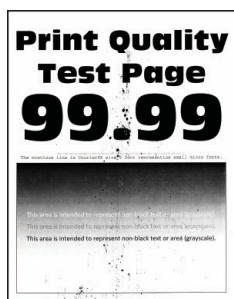

-  **Remarque :** Avant de résoudre le problème, imprimez les pages de test de qualité d'impression. À partir du panneau de commande, accédez à **Paramètres > Dépannage > Pages de test de qualité d'impression**. Pour les modèles d'imprimante sans écran tactile, appuyez sur **OK** pour parcourir les paramètres.

Action	Oui	Non
<p>Étape 1</p> <p>a. Vérifiez que l'imprimante est équipée d'une cartouche de toner Xerox authentique et prise en charge.</p> <p>Si la cartouche n'est pas prise en charge, installez-en une qui le soit.</p> <p>b. Imprimez le document.</p> <p>L'impression est-elle toujours marbrée ?</p>	<p>Passer à l'étape 2.</p>	<p>Le problème est résolu.</p>
<p>Étape 2</p> <p>Vérifiez que l'imprimante n'est entachée d'aucune fuite de toner.</p> <p>L'imprimante est-elle exempte de fuites de toner ?</p>	<p>Passer à l'étape 3.</p>	<p>Reportez-vous à la section Contacter le service client.</p>
<p>Étape 3</p> <p>a. Vérifiez l'état du module d'impression.</p> <p>À partir du panneau de commande, accédez à : Paramètres > Relevés > Périphérique > Statistiques du périphérique</p> <p>b. À partir de la section Informations sur les consommables des pages imprimées, vérifiez l'état du module d'impression.</p> <p>Le module d'impression arrive-t-il en fin de vie ?</p>	<p>Passer à l'étape 4.</p>	<p>Contactez Contacter le service client.</p>
<p>Étape 4</p> <p>a. Remettez le module d'impression en place.</p> <p>b. Imprimez le document.</p> <p>L'impression est-elle toujours marbrée ?</p>	<p>Contactez Contacter le service client.</p>	<p>Le problème est résolu.</p>

Papier recourbé



Action	Oui	Non
<p>Étape 1</p> <p>a. Vérifiez si le papier chargé est pris en charge.</p> <p>Si le papier n'est pas pris en charge, chargez-en un qui le soit.</p> <p>b. Imprimez le document.</p> <p>Le papier est-il recourbé ?</p>	<p>Passer à l'étape 2.</p>	<p>Le problème est résolu.</p>
<p>Étape 2</p> <p>a. Vérifiez que l'imprimante est équipée d'une cartouche de toner Xerox authentique et prise en charge.</p> <p>Si la cartouche n'est pas prise en charge, installez-en une qui le soit.</p> <p>b. Imprimez le document.</p> <p>Le papier est-il recourbé ?</p>	<p>Passer à l'étape 3.</p>	<p>Le problème est résolu.</p>
<p>Étape 3</p> <p>a. Ajustez les guides au format du papier chargé dans le magasin.</p> <p>b. Imprimez le document.</p> <p>Le papier est-il recourbé ?</p>	<p>Passer à l'étape 4.</p>	<p>Le problème est résolu.</p>
<p>Étape 4</p> <p>a. En fonction de votre système d'exploitation, définissez le type et le format de papier à partir de la boîte de dialogue Préférences d'impression ou Imprimer.</p>	<p>Passer à l'étape 5.</p>	<p>Le problème est résolu.</p>

Action	Oui	Non
<ul style="list-style-type: none"> Assurez-vous que les paramètres correspondent au papier chargé. Vous pouvez également modifier les paramètres à partir du panneau de commande de l'imprimante. Accédez à Paramètres > Papier > Configuration magasin > Format/Type de papier. Pour les modèles d'imprimante sans écran tactile, appuyez sur OK pour parcourir les paramètres. <p>b. Imprimez le document.</p> <p>Le papier est-il recourbé ?</p>		
<p>Étape 5</p> <p>a. Retirez le papier, retournez, puis rechargez-le dans l'imprimante.</p> <p>b. Imprimez le document.</p> <p>Le papier est-il recourbé ?</p>	Passer à l'étape 6.	Le problème est résolu.
<p>Étape 6</p> <p>a. Chargez du papier provenant d'une nouvelle rame.</p> <p>Le papier a été exposé à un taux d'humidité élevé. Conservez le papier dans son emballage d'origine jusqu'à ce que vous soyez prêt à l'utiliser.</p> <p>b. Imprimez le document.</p> <p>Le papier est-il recourbé ?</p>	Reportez-vous à la section Contacter le service client .	Le problème est résolu.

Impression inclinée ou déformée



 **Remarque :** Avant de résoudre le problème, imprimez les pages de test de qualité d'impression. À partir du panneau de commande, accédez à **Paramètres > Dépannage > Pages de test de qualité d'impression**. Pour les modèles d'imprimante sans écran tactile, appuyez sur **OK** pour parcourir les paramètres.

Action	Oui	Non
<p>Étape 1</p> <p>a. Ajustez les guides au format du papier chargé dans le magasin.</p> <p>b. Imprimez le document.</p> <p>L'impression est-elle inclinée ou déformée ?</p>	<p>Passer à l'étape 2.</p>	<p>Le problème est résolu.</p>
<p>Étape 2</p> <p>a. Chargez du papier provenant d'une nouvelle rame.</p> <p>Le papier a été exposé à un taux d'humidité élevé. Conservez le papier dans son emballage d'origine jusqu'à ce que vous soyez prêt à l'utiliser.</p> <p>b. Imprimez le document.</p> <p>L'impression est-elle inclinée ou déformée ?</p>	<p>Passer à l'étape 3.</p>	<p>Le problème est résolu.</p>

Action	Oui	Non
<p>Étape 3</p> <p>a. Vérifiez si le papier chargé est pris en charge.</p> <p>Si le papier n'est pas pris en charge, chargez-en un qui le soit.</p> <p>b. Imprimez le document.</p> <p>L'impression est-elle inclinée ou déformée ?</p>	Reportez-vous à la section Contacter le service client .	Le problème est résolu.
<p>Étape 4</p> <p>a. Pour l'impression recto verso, vérifiez que le réglage du format papier dans l'unité d'impression recto verso est correctement défini.</p> <p>Les formats 8,5 x 11, 8,5 x 14, Oficio ou 8,0 x 13 pouces doivent être définis sur 8,5 x 11.</p> <p>b. Imprimez le document.</p> <p>L'impression est-elle inclinée ou déformée ?</p>	Reportez-vous à la section Contacter le service client .	Le problème est résolu.

Pages entièrement noires



 **Remarque :** Avant de résoudre le problème, imprimez les pages de test de qualité d'impression. À partir du panneau de commande, accédez à **Paramètres > Dépannage > Pages de test de qualité d'impression**. Pour les modèles d'imprimante sans écran tactile, appuyez sur **OK** pour parcourir les paramètres.

Résolution d'un problème

Action	Oui	Non
<p>Étape 1</p> <p>a. Vérifiez que l'imprimante est équipée d'une cartouche de toner Xerox authentique et prise en charge.</p> <p>Si la cartouche de toner n'est pas prise en charge, installez-en une qui le soit.</p> <p>b. Imprimez le document.</p> <p>L'imprimante imprime-t-elle des pages noires ?</p>	Passer à l'étape 2.	Le problème est résolu.
<p>Étape 2</p> <p>a. Retirez le module d'impression, puis insérez-le à nouveau.</p> <p>N'exposez pas le module d'impression à la lumière directe pendant plus de 10 minutes. Une exposition prolongée à la lumière pourrait altérer la qualité d'impression.</p> <p>Ne touchez pas le tambour du photoconducteur situé sous le module d'impression. Vous risqueriez d'altérer la qualité des prochains travaux d'impression.</p> <p>b. Imprimez le document.</p> <p>L'imprimante imprime-t-elle des pages noires ?</p>	Passer à l'étape 3.	Le problème est résolu.

Action	Oui	Non
<p>Étape 3</p> <p>Assurez-vous que le module d'impression n'est pas endommagé.</p> <p>Assurez-vous que le tambour du photoconducteur n'est pas tordu et qu'il est bien en place.</p> <p>Le module d'impression est-il exempt de tout dommage ?</p>	<p>Reportez-vous à la section Contacter le service client.</p>	<p>Passer à l'étape 4.</p>
<p>Étape 4</p> <p>a. Remettez le module d'impression en place.</p> <p>b. Imprimez le document.</p> <p>L'imprimante imprime-t-elle des pages noires ?</p>	<p>Contactez Contacter le service client.</p>	<p>Le problème est résolu.</p>

Texte ou images coupé(es)



Remarque : Avant de résoudre le problème, imprimez les pages de test de qualité d'impression. À partir du panneau de commande, accédez à **Paramètres > Dépannage > Pages de test de qualité d'impression**. Pour les modèles d'imprimante sans écran tactile, appuyez sur **OK** pour parcourir les paramètres.

Résolution d'un problème

Action	Oui	Non
<p>Étape 1</p> <p>a. Vérifiez que l'imprimante est équipée d'une cartouche de toner Xerox authentique et prise en charge.</p> <p>Si la cartouche de toner n'est pas prise en charge, installez-en une qui le soit.</p> <p>b. Imprimez le document.</p> <p>Le texte ou les images sont-ils coupés ?</p>	Passer à l'étape 2.	Le problème est résolu.
<p>Étape 2</p> <p>a. Retirez le module d'impression, puis insérez-le à nouveau.</p> <p>N'exposez pas le module d'impression à la lumière directe pendant plus de 10 minutes. Une exposition prolongée à la lumière pourrait altérer la qualité d'impression.</p> <p>Ne touchez pas le tambour du photoconducteur situé sous le module d'impression. Vous risqueriez d'altérer la qualité des prochains travaux d'impression.</p> <p>b. Imprimez le document.</p> <p>Le texte ou les images sont-ils coupés ?</p>	Passer à l'étape 3.	Le problème est résolu.
<p>Étape 3</p> <p>a. Remettez le module d'impression en place.</p> <p>b. Imprimez le document.</p> <p>Le texte ou les images sont-ils coupés ?</p>	Reportez-vous à la section Contacter le service client .	Le problème est résolu.

Le toner se décolle facilement



 **Remarque :** Avant de résoudre le problème, imprimez les pages de test de qualité d'impression. À partir du panneau de commande, accédez à **Paramètres > Dépannage > Pages de test de qualité d'impression**. Pour les modèles d'imprimante sans écran tactile, appuyez sur **OK** pour parcourir les paramètres.

Action	Oui	Non
<p>Étape 1</p> <p>a. Vérifiez que l'imprimante est équipée d'une cartouche de toner Xerox authentique et prise en charge.</p> <p>Si la cartouche de toner n'est pas prise en charge, installez-en une qui le soit.</p> <p>b. Imprimez le document.</p> <p>Le toner se décolle-t-il toujours ?</p>	<p>Passer à l'étape 2.</p>	<p>Le problème est résolu.</p>
<p>Étape 2</p> <p>a. En fonction de votre système d'exploitation, définissez le type de papier à partir de la boîte de dialogue Préférences d'impression ou Imprimer.</p> <ul style="list-style-type: none"> Assurez-vous que le paramètre correspond au papier chargé. Vous pouvez également modifier les paramètres à partir du panneau de commande de l'imprimante. Accédez à Paramètres > Papier > Configuration magasin > Format/Type de papier. <p>b. Imprimez le document.</p> <p>Le toner se décolle-t-il toujours ?</p>	<p>Reportez-vous à la section Contacter le service client.</p>	<p>Le problème est résolu.</p>

Bandes pâles horizontales



-  **Remarque :** Avant de résoudre le problème, imprimez les pages de test de qualité d'impression. À partir du panneau de commande, accédez à **Paramètres > Dépannage > Pages de test de qualité d'impression**. Pour les modèles d'imprimante sans écran tactile, appuyez sur **OK** pour parcourir les paramètres.

Action	Oui	Non
<p>Étape 1</p> <p>a. Vérifiez que l'imprimante est équipée d'une cartouche de toner Xerox authentique et prise en charge.</p> <p>Si la cartouche n'est pas prise en charge, installez-en une qui le soit.</p> <p>b. Imprimez le document.</p> <p>Des bandes pâles horizontales apparaissent-elles sur les impressions ?</p>	Passer à l'étape 2.	Le problème est résolu.
<p>Étape 2</p> <p>a. Retirez le module d'impression, puis insérez-le à nouveau.</p> <p>N'exposez pas le module d'impression à la lumière directe pendant plus de 10 minutes. Une exposition prolongée à la lumière pourrait altérer la qualité d'impression.</p> <p>Ne touchez pas le tambour du photoconducteur situé sous le module d'impression. Vous risqueriez d'altérer la qualité des prochains travaux d'impression.</p> <p>b. Imprimez le document.</p> <p>Des bandes pâles horizontales apparaissent-elles sur les impressions ?</p>	Passer à l'étape 3.	Le problème est résolu.
<p>Étape 3</p> <p>a. Remettez le module d'impression en place.</p> <p>b. Imprimez le document.</p> <p>Des bandes pâles horizontales apparaissent-elles sur les impressions ?</p>	Reportez-vous à la section Contacter le service client .	Le problème est résolu.

Bandes pâles verticales

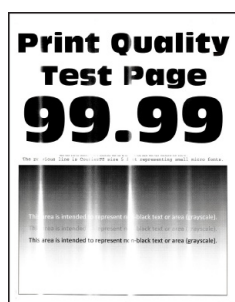

 **Remarque :** Avant de résoudre le problème, imprimez les pages de test de qualité d'impression. À partir du panneau de commande, accédez à **Paramètres > Dépannage > Pages de test de qualité d'impression**. Pour les modèles d'imprimante sans écran tactile, appuyez sur **OK** pour parcourir les paramètres.

Action	Oui	Non
<p>Étape 1</p> <p>a. Vérifiez que l'imprimante est équipée d'une cartouche de toner Xerox authentique et prise en charge.</p> <p>Si la cartouche n'est pas prise en charge, installez-en une qui le soit.</p> <p>b. Imprimez le document.</p> <p>Des bandes pâles verticales apparaissent-elles sur les impressions ?</p>	Passer à l'étape 2.	Le problème est résolu.
<p>Étape 2</p> <p>a. Vérifiez l'état de la cartouche de toner.</p> <p>À partir du panneau de commande, accédez à : Paramètres > Relevés > Périphérique > Statistiques du périphérique</p> <p>b. Dans la section Informations sur les consommables des pages imprimées, vérifiez l'état de la cartouche de toner.</p> <p>Des bandes pâles verticales apparaissent-elles sur les impressions ?</p>	Passer à l'étape 3.	Le problème est résolu.
<p>Étape 3</p> <p>a. Remplacez la cartouche de toner.</p> <p>b. Imprimez le document.</p> <p>Des bandes pâles verticales apparaissent-elles sur les impressions ?</p>	Reportez-vous à la section Contacter le service client .	Le problème est résolu.

Lignes blanches verticales



 **Remarque :** Avant de résoudre le problème, imprimez les pages de test de qualité d'impression. À partir du panneau de commande, accédez à **Paramètres > Dépannage > Pages de test de qualité d'impression**. Pour les modèles d'imprimante sans écran tactile, appuyez sur **OK** pour parcourir les paramètres.

Action	Oui	Non
<p>Étape 1</p> <p>a. Vérifiez que l'imprimante est équipée d'une cartouche de toner Xerox authentique et prise en charge.</p> <p>Si la cartouche n'est pas prise en charge, installez-en une qui le soit.</p> <p>b. Imprimez le document.</p> <p>Des lignes blanches verticales apparaissent-elles sur les impressions ?</p>	<p>Passer à l'étape 2.</p>	<p>Le problème est résolu.</p>
<p>Étape 2</p> <p>a. En fonction de votre système d'exploitation, définissez le type de papier à partir de la boîte de dialogue Préférences d'impression ou Imprimer.</p> <ul style="list-style-type: none"> Assurez-vous que le paramètre correspond au papier chargé. Vous pouvez également modifier les paramètres à partir du panneau de commande de l'imprimante. Accédez à Paramètres > Papier > Configuration magasin > Format/Type de papier. <p>b. Imprimez le document.</p> <p>Des lignes blanches verticales apparaissent-elles sur les impressions ?</p>	<p>Reportez-vous à la section Contacter le service client.</p>	<p>Le problème est résolu.</p>

Bandes noires verticales

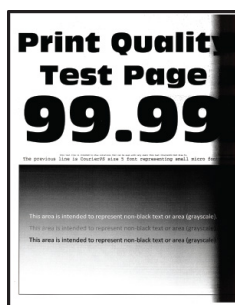

 **Remarque :** Avant de résoudre le problème, imprimez les pages de test de qualité d'impression. À partir du panneau de commande, accédez à **Paramètres > Dépannage > Pages de test de qualité d'impression**. Pour les modèles d'imprimante sans écran tactile, appuyez sur **OK** pour parcourir les paramètres.

Résolution d'un problème

Action	Oui	Non
<p>Étape 1</p> <p>a. Vérifiez que l'imprimante est équipée d'une cartouche de toner Xerox authentique et prise en charge.</p> <p>Si la cartouche de toner n'est pas prise en charge, installez-en une qui le soit.</p> <p>b. Imprimez le document.</p> <p>Des bandes verticales noires apparaissent-elles sur les impressions ?</p>	Passer à l'étape 2.	Le problème est résolu.
<p>Étape 2</p> <p>a. Retirez le module d'impression, puis insérez-le à nouveau.</p> <p>N'exposez pas le module d'impression à la lumière directe pendant plus de 10 minutes. Une exposition prolongée à la lumière pourrait altérer la qualité d'impression.</p> <p>Ne touchez pas le tambour du photoconducteur situé sous le module d'impression. Vous risqueriez d'altérer la qualité des prochains travaux d'impression.</p> <p>b. Imprimez le document.</p> <p>Des bandes verticales noires apparaissent-elles sur les impressions ?</p>	Passer à l'étape 3.	Le problème est résolu.
<p>Étape 3</p> <p>a. Vérifiez si le côté droit de l'imprimante est exposé à une lumière vive et déplacez l'imprimante le cas échéant.</p> <p>b. Imprimez le document.</p> <p>Des bandes verticales noires apparaissent-elles sur les impressions ?</p>	Reportez-vous à la section Contacter le service client .	Le problème est résolu.

Lignes ou traînées noires verticales





-  **Remarque :** Avant de résoudre le problème, imprimez les pages de test de qualité d'impression. À partir du panneau de commande, accédez à **Paramètres > Dépannage > Pages de test de qualité d'impression**. Pour les modèles d'imprimante sans écran tactile, appuyez sur **OK** pour parcourir les paramètres.

Résolution d'un problème

Action	Oui	Non
<p>Étape 1</p> <p>a. Vérifiez que l'imprimante est équipée d'une cartouche de toner Xerox authentique et prise en charge.</p> <p>Si la cartouche de toner n'est pas prise en charge, installez-en une qui le soit.</p> <p>b. Imprimez le document.</p> <p>Des lignes ou traînées noires verticales apparaissent-elles sur les impressions ?</p>	Passer à l'étape 2.	Le problème est résolu.
<p>Étape 2</p> <p>a. Retirez le module d'impression, puis remettez-la en place.</p> <p>N'exposez pas le module d'impression à la lumière directe pendant plus de 10 minutes. Une exposition prolongée à la lumière peut provoquer des problèmes de qualité d'impression.</p> <p>Ne touchez pas le tambour du photoconducteur situé sous le module d'impression. Vous risqueriez d'altérer la qualité des prochains travaux d'impression.</p> <p>b. Imprimez le document.</p> <p>Des lignes ou traînées noires verticales apparaissent-elles sur les impressions ?</p>	Passer à l'étape 3.	Le problème est résolu.
<p>Étape 3</p> <p>a. Remettez le module d'impression en place.</p> <p>b. Imprimez le document.</p> <p>Des lignes ou traînées noires verticales apparaissent-elles sur les impressions ?</p>	Reportez-vous à la section Contacter le service client .	Le problème est résolu.

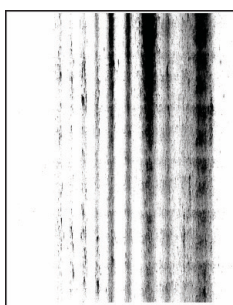
Traînée noire verticale et images manquantes



 **Remarque :** Avant de résoudre le problème, imprimez les pages de test de qualité d'impression. À partir du panneau de commande, accédez à **Paramètres > Dépannage > Pages de test de qualité d'impression**. Pour les modèles d'imprimante sans écran tactile, appuyez sur **OK** pour parcourir les paramètres.

Action	Oui	Non
<p>Étape 1</p> <p>a. Retirez le module d'impression, puis insérez-le à nouveau.</p> <p>N'exposez pas le module d'impression à la lumière directe pendant plus de 10 minutes. Une exposition prolongée à la lumière pourrait altérer la qualité d'impression.</p> <p>Ne touchez pas le tambour du photoconducteur situé sous le module d'impression. Vous risqueriez d'altérer la qualité des prochains travaux d'impression.</p> <p>b. Imprimez le document.</p> <p>Des traînées noires verticales apparaissent-elles et manque-t-il des images sur les impressions ?</p>	<p>Passer à l'étape 2.</p>	<p>Le problème est résolu.</p>
<p>Étape 2</p> <p>a. Vérifiez que l'imprimante est équipée d'une cartouche de toner Xerox authentique et prise en charge.</p> <p>Si la cartouche de toner n'est pas prise en charge, installez-en une qui le soit.</p> <p>b. Imprimez le document.</p> <p>Des traînées noires verticales apparaissent-elles et manque-t-il des images sur les impressions ?</p>	<p>Reportez-vous à la section Contacter le service client.</p>	<p>Le problème est résolu.</p>

Page Défauts répétés



-  **Remarque :** Avant de résoudre le problème, imprimez les pages de test de qualité d'impression. À partir du panneau de commande, accédez à **Paramètres > Dépannage > Pages de test de qualité d'impression**. Pour les modèles d'imprimante sans écran tactile, appuyez sur **OK** pour parcourir les paramètres.

Action	Oui	Non
<p>Étape 1</p> <p>À l'aide des pages de test de qualité d'impression, vérifiez si la distance entre les défauts répétés est égale à l'une des valeurs suivantes :</p> <ul style="list-style-type: none"> • Module d'impression <ul style="list-style-type: none"> – 75,40 mm (2,97 pouces) – 34,70 mm (1,37 pouce) – 23,9 mm (0,94 pouce) • Cartouche de toner <ul style="list-style-type: none"> – 35,70 mm (1,41 pouce) – 36,80 mm (1,45 pouce) • Rouleau de transfert <ul style="list-style-type: none"> – 44 mm (1,73 pouce) • Four <ul style="list-style-type: none"> – 78,1 mm (3,07 pouces) – 75,4 mm (2,97 pouces) <p>La distance entre défauts répétés correspond-elle à l'une de ces mesures ?</p>	<p>Passer à l'étape 2.</p>	<p>Notez la distance, puis reportez-vous à Contacter le service client.</p>
<p>Étape 2</p> <p>a. Remplacez les consommables qui causent les défauts répétés en fonction de la distance entre ces défauts.</p> <p>S'il s'agit du rouleau de transfert ou du module four, reportez-vous à Contacter le service client.</p> <p>b. Imprimez le document.</p> <p>Les défauts répétés apparaissent-ils ?</p>	<p>Reportez-vous à la section Contacter le service client.</p>	<p>Le problème est résolu.</p>

Les travaux d'impression ne s'impriment pas

Action	Oui	Non
<p>Étape 1</p> <p>1 À partir du document que vous tentez d'imprimer, ouvrez la boîte de dialogue Imprimer et vérifiez que vous avez sélectionné l'imprimante appropriée.</p> <p>2 Imprimez le document.</p> <p>Le document s'imprime-t-il ?</p>	Le problème est résolu.	Passer à l'étape 2.
<p>Étape 2</p> <p>1 Vérifiez que l'imprimante est sous tension.</p> <p>2 Réglez les éventuels messages d'erreur qui s'affichent à l'écran.</p> <p>3 Imprimez le document.</p> <p>Le document s'imprime-t-il ?</p>	Le problème est résolu.	Passer à l'étape 3.
<p>Étape 3</p> <p>1 Assurez-vous que les ports sont opérationnels et que les câbles sont correctement branchés à l'ordinateur et à l'imprimante.</p> <p>Pour plus d'informations, consultez la documentation d'installation fournie avec l'imprimante.</p> <p>2 Imprimez le document.</p> <p>Le document s'imprime-t-il ?</p>	Le problème est résolu.	Passer à l'étape 4.

Action	Oui	Non
<p>Étape 4</p> <p>1 Mettez l'imprimante hors tension et patientez environ 10 secondes avant de la remettre sous tension.</p> <p>2 Imprimez le document.</p> <p>Le document s'imprime-t-il ?</p>	Le problème est résolu.	Passer à l'étape 5.
<p>Étape 5</p> <p>1 Retirez les cartouches, puis réinstallez le pilote d'impression.</p> <p>2 Imprimez le document.</p> <p>Le document s'imprime-t-il ?</p>	Le problème est résolu.	Reportez-vous à la section Contacter le service client .

Le travail est imprimé depuis un magasin inapproprié ou sur un papier inadéquat

Action	Oui	Non
<p>Étape 1</p> <p>a. Assurez-vous d'imprimer sur le papier approprié. b. Imprimez le document.</p> <p>Le document est-il imprimé sur le papier approprié ?</p>	<p>Passer à l'étape 2.</p>	<p>Chargez le papier de format et de type appropriés.</p>
<p>Étape 2</p> <p>a. En fonction de votre système d'exploitation, définissez le type et le format de papier à partir de la boîte de dialogue Préférences d'impression ou Imprimer.</p> <p>Vous pouvez également modifier les paramètres à partir du panneau de commande de l'imprimante. Accédez à :</p> <p>Paramètres > Papier > Configuration magasin > Format/Type de papier</p> <p>Pour les modèles d'imprimante sans écran tactile, appuyez sur OK pour parcourir les paramètres.</p> <p>b. Assurez-vous que les paramètres correspondent au papier chargé. c. Imprimez le document.</p> <p>Le document est-il imprimé sur le papier approprié ?</p>	<p>Le problème est résolu.</p>	<p>Reportez-vous à la section Contacter le service client.</p>

Impression lente

Action	Oui	Non
<p>Étape 1</p> <p>Vérifiez si le câble de l'imprimante est correctement branché à l'imprimante et à l'ordinateur, au serveur d'impression ou à tout autre périphérique réseau.</p> <p>L'impression est-elle lente ?</p>	Passer à l'étape 2.	Le problème est résolu.
<p>Étape 2</p> <p>a. Assurez-vous que l'imprimante n'est pas en mode Silencieux.</p> <p>À partir du panneau de commande, accédez à : Paramètres > Périphérique > Maintenance > Menu Config > Opérations périphérique > Mode Silencieux</p> <p>Pour les modèles d'imprimante sans écran tactile, appuyez sur OK pour parcourir les paramètres.</p> <p>b. Imprimez le document.</p> <p>L'impression est-elle lente ?</p>	Passer à l'étape 3.	Le problème est résolu.
<p>Étape 3</p> <p>a. En fonction de votre système d'exploitation, définissez la résolution d'impression à partir de la boîte de dialogue Préférences d'impression ou Imprimer.</p> <p>b. Définissez la résolution sur 600 ppp.</p> <p>c. Imprimez le document.</p> <p>L'impression est-elle lente ?</p>	Passer à l'étape 4.	Le problème est résolu.
<p>Étape 4</p> <p>a. À partir du panneau de commande, accédez à : Paramètres > Imprimer > Qualité > Résolution d'impression</p> <p>Pour les modèles d'imprimante sans écran</p>	Passer à l'étape 5.	Le problème est résolu.

Résolution d'un problème

Action	Oui	Non
<p>tactile, appuyez sur OK pour parcourir les paramètres.</p> <p>b. Définissez la résolution sur 600 ppp.</p> <p>c. Imprimez le document.</p> <p>L'impression est-elle lente ?</p>		
<p>Étape 5</p> <p>a. En fonction de votre système d'exploitation, définissez le paramètre Type de papier dans la boîte de dialogue Préférences d'impression ou Imprimer.</p> <ul style="list-style-type: none"> Assurez-vous que le paramètre correspond au papier chargé. Vous pouvez également modifier les paramètres à partir du panneau de commande de l'imprimante. Accédez à Paramètres > Papier > Configuration magasin > Format/Type de papier. Pour les modèles d'imprimante sans écran tactile, appuyez sur OK pour parcourir les paramètres. L'impression sur du papier épais est plus lente. L'impression sur du papier au format plus étroit que 8,5 x 11, A4 et 8,5 x 14 peut être plus lente. <p>b. Imprimez le document.</p> <p>L'impression est-elle lente ?</p>	Passer à l'étape 6.	Le problème est résolu.
<p>Étape 6</p> <p>a. Assurez-vous que les paramètres de l'imprimante relatifs à la texture et le grammage correspondent au papier chargé.</p> <p>À partir du panneau de commande, accédez à : Paramètres > Papier > Configuration du support > Types de support</p>	Passer à l'étape 7.	Le problème est résolu.

Action	Oui	Non
<p>Pour les modèles d'imprimante sans écran tactile, appuyez sur OK pour parcourir les paramètres.</p> <p>L'impression sur papier épais et à la texture rugueuse peut être plus lente.</p> <p>b. Imprimez le document.</p> <p>L'impression est-elle lente ?</p>		
<p>Étape 7</p> <p>Supprimez les travaux suspendus.</p> <p>L'impression est-elle lente ?</p>	Passer à l'étape 8.	Le problème est résolu.
<p>Étape 8</p> <p>a. Assurez-vous que l'imprimante n'est pas en surchauffe.</p> <ul style="list-style-type: none"> Après un long travail d'impression, laissez refroidir l'imprimante. Respectez la température ambiante recommandée pour l'imprimante. Pour plus d'informations, reportez-vous à la section Sélection d'un emplacement pour l'imprimante. <p>b. Imprimez le document.</p> <p>L'impression est-elle lente ?</p>	Reportez-vous à la section Contacter le service client .	Le problème est résolu.

L'imprimante ne répond pas

Action	Oui	Non
<p>Étape 1</p> <p>Vérifiez que le cordon d'alimentation est branché sur la prise électrique.</p> <p>Pour éviter tout risque d'incendie et d'électrocution, branchez le cordon d'alimentation à une prise électrique répondant aux exigences requises, correctement mise à la terre, proche du produit et facile d'accès.</p> <p>L'imprimante répond-elle ?</p>	Le problème est résolu.	Passer à l'étape 2.
<p>Étape 2</p> <p>Vérifiez que l'alimentation électrique n'est pas coupée par un interrupteur ou coupe-circuit.</p> <p>L'alimentation électrique est-elle coupée par un interrupteur ou coupe-circuit ?</p>	Allumez l'interrupteur ou réinitialisez le coupe-circuit.	Passer à l'étape 3.
<p>Étape 3</p> <p>Vérifiez que l'imprimante est sous tension.</p> <p>L'imprimante est-elle sous tension ?</p>	Passer à l'étape 4.	Mettez l'imprimante sous tension.
<p>Étape 4</p> <p>Vérifiez si l'imprimante est en mode Veille ou Veille prolongée.</p> <p>L'imprimante est-elle en mode Veille ou Veille prolongée ?</p>	Appuyez sur le bouton Marche/Arrêt pour sortir l'imprimante de ce mode.	Passer à l'étape 5.
<p>Étape 5</p> <p>Vérifiez si les câbles reliant l'imprimante et l'ordinateur sont insérés dans les ports appropriés.</p> <p>Les câbles sont-ils insérés dans les ports appropriés ?</p>	Passer à l'étape 6.	Insérez les câbles dans les ports appropriés.

Action	Oui	Non
Étape 6 Installez le pilote d'impression approprié. L'imprimante répond-elle ?	Le problème est résolu.	Passer à l'étape 7.
Étape 7 Mettez l'imprimante hors tension et patientez environ 10 secondes avant de la remettre sous tension. L'imprimante répond-elle ?	Le problème est résolu.	Reportez-vous à la section Contacter le service client .

Impossible de lire le lecteur flash

Action	Oui	Non
<p>Étape 1</p> <p>Vérifiez que l'imprimante n'est pas entrain de traiter un autre travail d'impression, de copie, de numérisation ou de télécopie.</p> <p>L'imprimante est-elle prête ?</p>	<p>Passer à l'étape 2.</p>	<p>Attendez que l'imprimante ait fini de traiter l'autre travail.</p>
<p>Étape 2</p> <p>Vérifiez si le lecteur flash est pris en charge. Pour plus d'informations, reportez-vous à la section Lecteurs flash et types de fichiers pris en charge.</p> <p>Le lecteur flash est-il pris en charge ?</p>	<p>Passer à l'étape 3.</p>	<p>Insérez un lecteur flash pris en charge.</p>
<p>Étape 3</p> <p>Retirez, puis réinsérez le lecteur flash.</p> <p>L'imprimante reconnaît-elle le lecteur flash ?</p>	<p>Le problème est résolu.</p>	<p>Reportez-vous à la section Contacter le service client.</p>

Activation du port USB

Sur le panneau de commande, accédez à **Paramètres > Réseau/Ports > USB > Activer port USB**

Pour les modèles d'imprimante sans écran tactile, appuyez sur **OK** pour parcourir les paramètres.

Problèmes de connexion réseau

Impossible d'ouvrir le serveur Web intégré

Action	Oui	Non
<p>Étape 1</p> <p>Vérifiez que l'imprimante est sous tension.</p> <p>L'imprimante est-elle sous tension ?</p>	Passer à l'étape 2.	Mettez l'imprimante sous tension.
<p>Étape 2</p> <p>Vérifiez que l'adresse IP de l'imprimante est correcte.</p> <ul style="list-style-type: none"> Affichez l'adresse IP sur l'écran d'accueil. Une adresse IP apparaît sous la forme de quatre séries de chiffres séparées par des points, par exemple 123.123.123.123. <p>L'adresse IP de l'imprimante est-elle correcte ?</p>	Passer à l'étape 3.	Saisissez l'adresse IP correcte de l'imprimante dans le champ d'adresse.
<p>Étape 3</p> <p>Vérifiez que vous utilisez un navigateur pris en charge :</p> <ul style="list-style-type: none"> Internet Explorer version 11 ou ultérieure Microsoft Edge Safari version 6 ou ultérieure Google Chrome™ version 32 ou ultérieure Mozilla Firefox version 24 ou ultérieure <p>Votre navigateur est-il pris en charge ?</p>	Passer à l'étape 4.	Installez un navigateur pris en charge.
<p>Étape 4</p> <p>Vérifiez que votre connexion réseau est active.</p> <p>La connexion réseau est-elle active ?</p>	Passer à l'étape 5.	Contactez votre administrateur
<p>Étape 5</p> <p>Assurez-vous que les câbles reliant l'imprimante au serveur d'impression sont correctement</p>	Passer à l'étape 6.	Assurez-vous que les câbles sont correctement branchés.

Action	Oui	Non
branchés. Pour plus d'informations, reportez-vous à la documentation fournie avec l'imprimante. Les câbles sont-ils correctement branchés ?		
Étape 6 Vérifiez si les serveurs proxy Web sont désactivés. Les serveurs proxy Web sont-ils désactivés ?	Passer à l'étape 7.	Contactez votre administrateur
Étape 7 Accédez au serveur Web intégré. Le serveur Web intégré s'est-il ouvert ?	Le problème est résolu.	Reportez-vous à la section Contacter le service client .

Impossible de connecter l'imprimante à un réseau Wi-Fi

Action	Oui	Non
Étape 1 Assurez-vous que l'option Réseau actif est définie sur Auto. Sur le panneau de commande, accédez à Paramètres > Réseau/Ports > Informations réseau > Réseau actif > Auto Pour les modèles d'imprimante sans écran tactile, appuyez sur OK pour parcourir les paramètres. L'imprimante peut-elle se connecter à un réseau Wi-Fi ?	Le problème est résolu.	Passer à l'étape 2.
Étape 2 Vérifiez si le bon réseau Wi-Fi est activé. Certains routeurs peuvent partager le SSID par défaut. Êtes-vous connecté au bon réseau Wi-Fi ?	Passer à l'étape 4.	Passer à l'étape 3.
Étape 3	Le problème est résolu.	Passer à l'étape 4.

Résolution d'un problème

Action	Oui	Non
<p>Connectez-vous au bon réseau Wi-Fi. Pour plus d'informations, reportez-vous à la section Connexion de l'imprimante à un réseau Wi-Fi.</p> <p>L'imprimante peut-elle se connecter à un réseau Wi-Fi ?</p>		
<p>Étape 4</p> <p>Vérifiez le mode sécurité sans fil.</p> <p>Sur le panneau de commande, accédez à Paramètres > Réseau/ Ports > Sans fil > Mode sécurité sans fil</p> <p>Pour les modèles d'imprimante sans écran tactile, appuyez sur OK pour parcourir les paramètres.</p> <p>Le bon mode sécurité sans fil est-il activé ?</p>	Passer à l'étape 6.	Passer à l'étape 5.
<p>Étape 5</p> <p>Sélectionner le bon mode sécurité sans fil.</p> <p>L'imprimante peut-elle se connecter à un réseau Wi-Fi ?</p>	Le problème est résolu.	Passer à l'étape 6.
<p>Étape 6</p> <p>Assurez-vous que vous avez saisi le bon mot de passe réseau.</p> <p>Prenez en considération les espaces, les chiffres et les majuscules dans le mot de passe.</p> <p>L'imprimante peut-elle se connecter à un réseau Wi-Fi ?</p>	Le problème est résolu.	Reportez-vous à la section Contacter le service client .

Problèmes liés aux consommables

Remplacez la cartouche, région d'impression inadaptée — Utiliser 708699

Pour corriger ce problème, achetez une cartouche correspondant à la région de votre imprimante ou achetez une cartouche internationale.

- Le premier numéro apparaissant après le nombre 42 dans le message correspond à la région de l'imprimante.
- Le deuxième numéro apparaissant après le nombre 42 dans le message correspond à la région de la cartouche.

Table 12.1 Zones des imprimantes et cartouches de toner

Région	Code numérique
Région internationale ou non définie	0
Amérique du Nord (États-Unis, Canada)	1
Espace économique européen, Europe occidentale, pays scandinaves, Suisse	2
Asie-Pacifique	3
Amérique latine	4
Reste de l'Europe, du Moyen-Orient, de l'Afrique	5
Australie, Nouvelle-Zélande	6
Région non valide	9

 **Remarque :** Pour identifier les paramètres régionaux de l'imprimante et de la cartouche d'encre, imprimez les pages de test de qualité d'impression. À partir du panneau de commande, accédez à : **Paramètres > Dépannage > Pages de test de qualité d'impression.**

Consommables non Xerox

Un consommable non Xerox a été détecté dans l'imprimante.

Votre imprimante Xerox est conçue pour fonctionner de manière optimale avec des consommables Xerox authentiques. L'utilisation de consommables tiers risque d'affecter les performances, la fiabilité ou la durée de vie de l'imprimante et de ses composants de traitement d'images.

Tous les indicateurs de longévité sont conçus pour fonctionner avec des consommables Xerox et risquent de fournir des résultats inattendus en cas d'utilisation de consommables tiers. Les composants de traitement d'images utilisés au-delà de la durée de vie prévue risquent d'endommager votre imprimante Xerox ou ses composants.



Avertissement ! L'utilisation de consommables ou de composants tiers peut avoir des conséquences sur la couverture de la garantie. Les dommages causés par l'utilisation de consommables ou de composants tiers risquent de ne pas être couverts par la garantie.

Pour accepter ces risques et continuer à utiliser des consommables non authentiques dans votre imprimante, appuyez simultanément sur les touches X et OK pendant 15 secondes.

Si vous n'acceptez pas ces risques, retirez le consommable ou le composant tiers de votre imprimante et installez un consommable ou un composant Xerox. Pour plus d'informations, reportez-vous à la section [Utilisation de consommables authentiques Xerox](#).

Dégagement des incidents

Réduction des risques d'incidents

Charger le papier correctement

- Assurez-vous que le papier est chargé bien à plat dans le magasin.

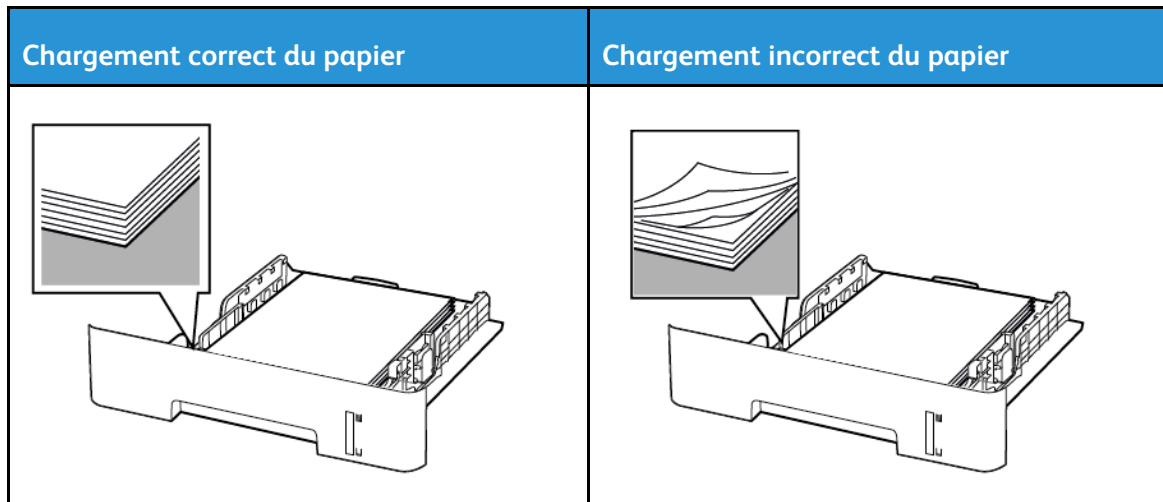

- Ne pas charger ou retirer du papier dans un magasin lorsqu'une impression est en cours.
- Ne pas charger du papier à l'excès. Assurez-vous que la hauteur de la pile est en dessous du repère de chargement maximal.
- Ne faites pas glisser le papier dans le magasin. Chargez le papier comme illustré.

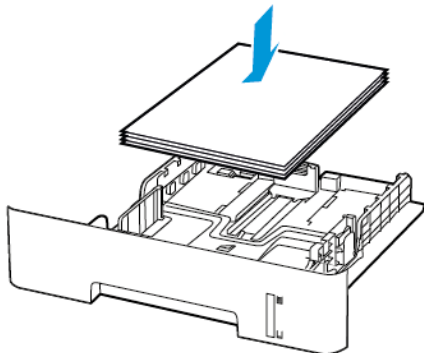

- Assurez-vous que les guides papier sont correctement positionnés et qu'ils ne sont pas trop serrés contre le papier ou les enveloppes.
- Pour l'impression recto verso sur du papier au format A4, assurez-vous que le paramètre de format papier de l'unité d'impression recto verso est défini sur A4.
- Pour l'impression recto verso sur du papier au format 8,5 x 11, 8,5 x 14, Oficio ou 8,5 x 13, assurez-vous que le paramètre de format papier de l'unité d'impression recto verso est défini sur 8,5 x 11.
- Poussez fermement le magasin dans l'imprimante une fois le papier chargé.

Utilisez le support recommandé.

- Utilisez uniquement les types de papier et de support spéciaux recommandés.
- Ne chargez pas de papier froissé, plié, humide, gondolé ou recourbé.
- Déramez, ventilez et alignez les bords du papier avant de le charger.



- N'utilisez pas de papier découpé ou rogné manuellement.
- Ne mélangez pas les formats, les grammages ou les types de papier dans un même magasin.
- Assurez-vous que le format et le type de papier sont définis correctement sur l'ordinateur ou sur le panneau de commande de l'imprimante.
- Stockez le papier conformément aux recommandations du fabricant.

Identification des zones d'incidents

- Lorsque l'assistance incident papier est définie sur Activé, l'imprimante éjecte les pages vierges ou les pages partiellement imprimées dès qu'une page coincée est dégagée. Vérifiez les pages vierges imprimées.
- Lorsque la correction d'incidents papier est définie sur Activé ou Auto, l'imprimante réimprime les pages bloquées suite à un incident.

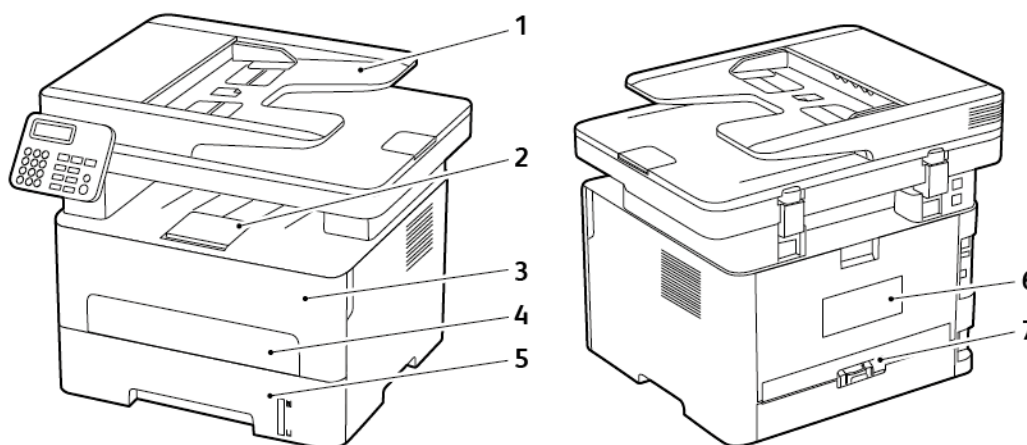

1. Chargeur automatique de documents
2. Bac récepteur standard
3. Porte avant
4. Chargeur manuel
5. Magasin

6. Porte arrière
7. Unité recto verso

Incidents papier dans le magasin

1. Retirez le magasin.

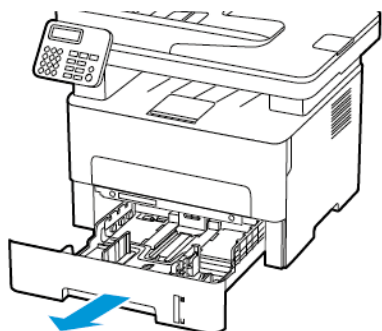

2. Retirez le papier coincé.

 **Remarque :** Vérifiez qu'il n'en reste plus aucun morceau.

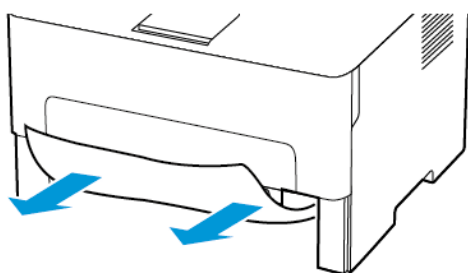

3. Remettez le magasin en place.

Incident papier dans la porte avant

1. Ouvrez la porte avant.

⚠ Avertissement ! Pour éviter les décharges électrostatiques, touchez les parties métalliques exposées du cadre de l'imprimante avant d'accéder ou de toucher aux parties intérieures de l'imprimante.

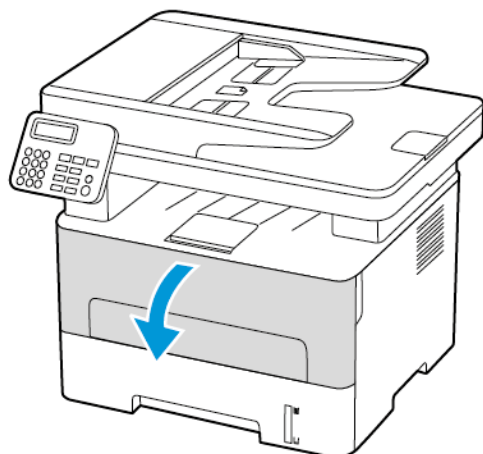

2. Retirez le module d'impression.

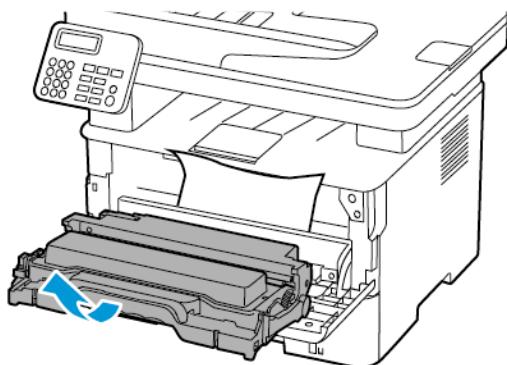

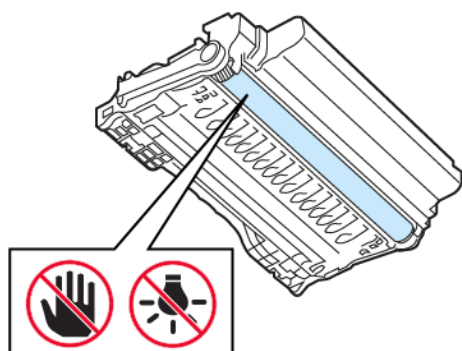

⚠ Avertissement ! N'exposez pas le module d'impression à la lumière directe pendant plus de 10 minutes. Une exposition prolongée à la lumière pourrait altérer la qualité d'impression.

⚠ Avertissement ! Ne touchez pas le tambour du photoconducteur. Vous risqueriez d'altérer la qualité des prochains travaux d'impression.



3. Retirez le papier coincé.

 **ATTENTION ! SURFACE CHAUDE** : L'intérieur de l'imprimante risque d'être brûlant. Pour réduire le risque de brûlure, laissez la surface ou le composant refroidir avant d'y toucher.

 **Remarque** : Vérifiez qu'il n'en reste plus aucun morceau.

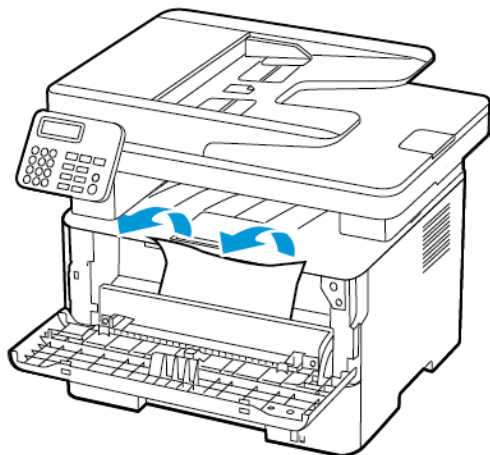

4. Réinsérez le module d'impression.

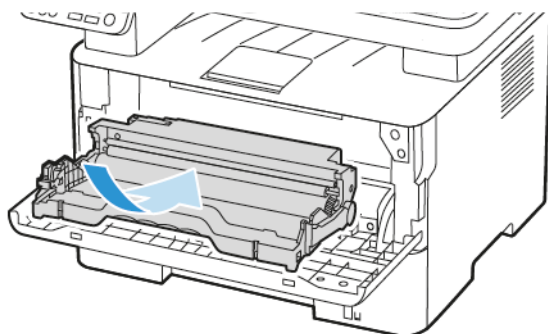

5. Fermez la porte.

Incident papier dans la porte arrière

1. Ouvrez la porte arrière.

 **ATTENTION ! SURFACE CHAUDE :** L'intérieur de l'imprimante risque d'être brûlant. Pour réduire le risque de brûlure, laissez la surface ou le composant refroidir avant d'y toucher.

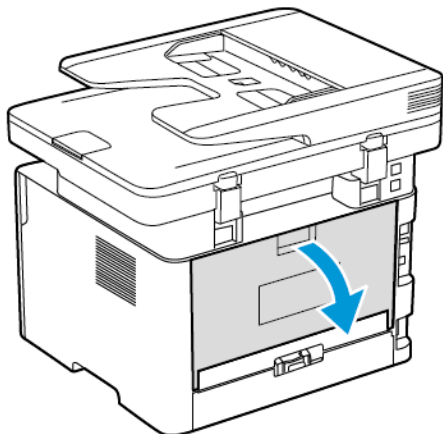

2. Ouvrez la porte d'accès au module four.

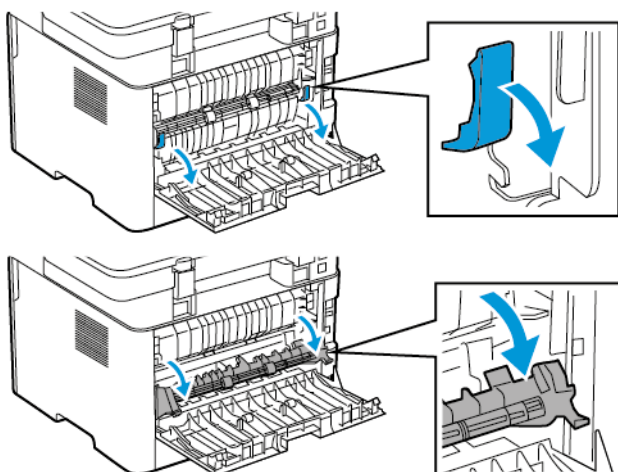

3. Retirez le papier coincé.

 **Remarque :** Vérifiez qu'il n'en reste plus aucun morceau.

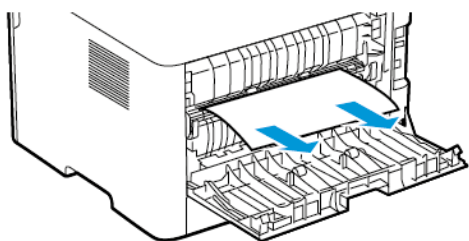

4. Refermez la porte d'accès au module four.
5. Fermez la porte arrière.

Incident papier dans l'unité recto verso

1. Sortez l'unité d'impression recto verso, puis retirez le papier coincé.

⚠ Avertissement ! Pour éviter les décharges électrostatiques, touchez les parties métalliques exposées du cadre de l'imprimante avant d'accéder ou de toucher aux parties intérieures de l'imprimante.

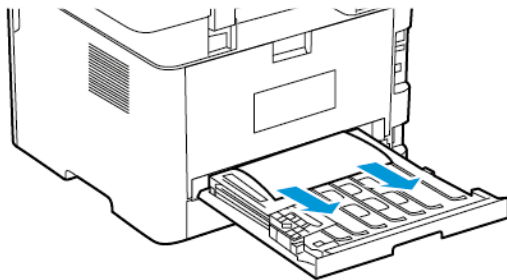

✎ Remarque : Vérifiez qu'il n'en reste plus aucun morceau.

2. Installez l'unité recto verso.

Incident papier dans le bac récepteur standard

1. Soulevez le scanner, puis retirez le papier coincé.

✎ Remarque : Vérifiez qu'il n'en reste plus aucun morceau.

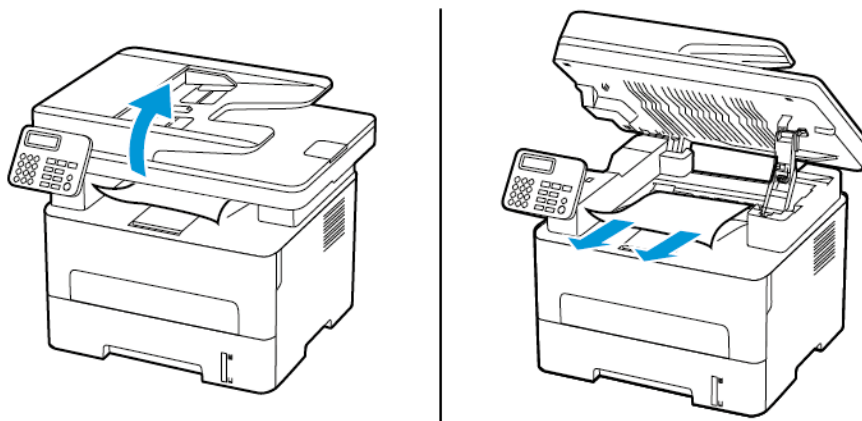

2. Abaissez le scanner.

Incident papier dans le chargeur manuel

Retirez le papier coincé.

 **Remarque :** Vérifiez qu'il n'en reste plus aucun morceau.

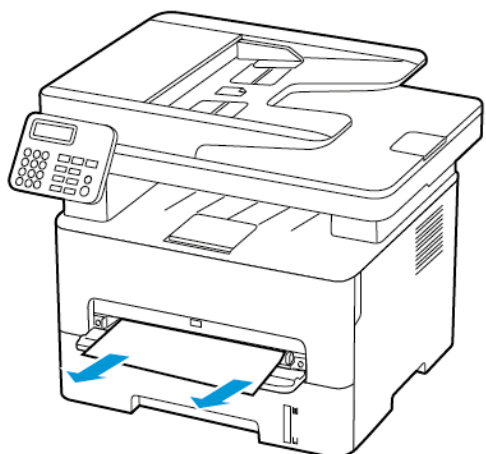

Incident papier dans le chargeur automatique de documents

1. Retirez tous les documents originaux du chargeur automatique de documents.
2. Ouvrez le capot du chargeur automatique de documents

 **Avertissement !** Pour éviter les décharges électrostatiques, touchez les parties métalliques exposées du cadre de l'imprimante avant d'accéder ou de toucher aux parties intérieures de l'imprimante.

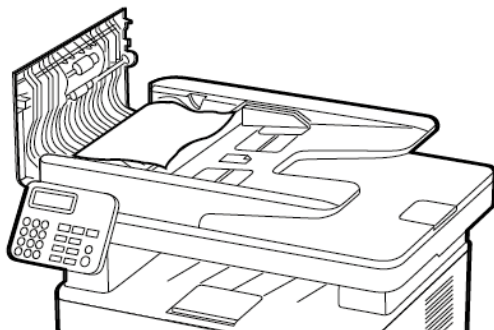

3. Retirez le papier coincé.

 **Remarque :** Vérifiez qu'il n'en reste plus aucun morceau.

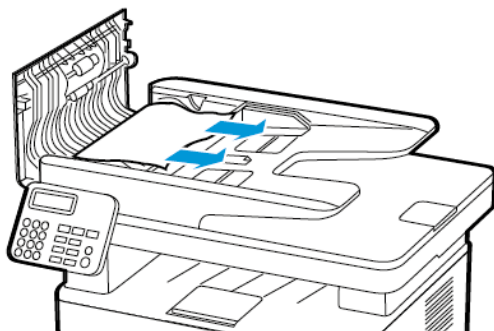

4. Fermez le capot du chargeur automatique de documents.
5. Ouvrez le capot du scanner.

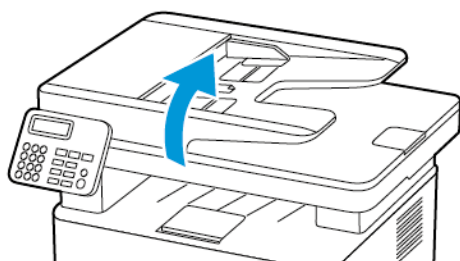

6. Retirez le papier coincé.

 **Remarque :** Vérifiez qu'il n'en reste plus aucun morceau.

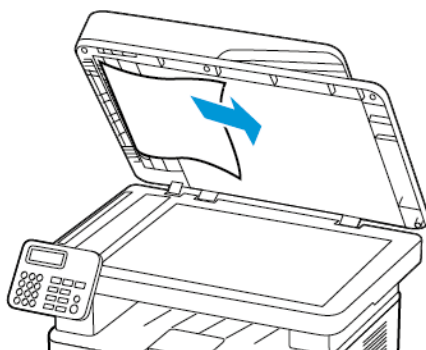

7. Fermez le capot du scanner.

Problèmes de chargement du papier

Enveloppe collée pendant l'impression

Action	Oui	Non
<p>Étape 1</p> <p>a. Utilisez une enveloppe qui a été conservée dans un environnement sec.</p> <p>L'impression sur des enveloppes à forte teneur en humidité peut affecter l'ouverture des rabats.</p> <p>b. Lancez le travail d'impression.</p> <p>L'enveloppe est-elle collée pendant l'impression ?</p>	<p>Passer à l'étape 2.</p>	<p>Le problème est résolu.</p>
<p>Étape 2</p> <p>a. Assurez-vous que le type de papier est défini sur Enveloppe.</p> <p>Sur le panneau de commande, accédez à Paramètres > Papier > Configuration magasin > Format/Type de papier</p> <p>Pour les modèles d'imprimante sans écran tactile, appuyez sur OK pour parcourir les paramètres.</p> <p>b. Lancez le travail d'impression.</p> <p>L'enveloppe est-elle collée pendant l'impression ?</p>	<p>Reportez-vous à la section Contacter le service client.</p>	<p>Le problème est résolu.</p>

L'impression assemblée ne fonctionne pas

Action	Oui	Non
<p>Étape 1</p> <p>a. Sur le panneau de commande, accédez à Paramètres > Impression > Mise en page > Assembler</p> <p>Pour les modèles d'imprimante sans écran tactile, appuyez sur OK pour parcourir les paramètres.</p> <p>b. Sélectionnez Activé [1,2,1,2,1,2].</p> <p>c. Imprimez le document.</p> <p>Le document s'est-il assemblé correctement ?</p>	Le problème est résolu.	Passer à l'étape 2.
<p>Étape 2</p> <p>a. Ouvrez la boîte de dialogue Imprimer à partir du document que vous souhaitez imprimer, puis sélectionnez Assembler.</p> <p>b. Imprimez le document.</p> <p>Le document s'est-il assemblé correctement ?</p>	Le problème est résolu.	Passer à l'étape 3.
<p>Étape 3</p> <p>a. Réduisez le nombre de pages à imprimer.</p> <p>b. Imprimez le document.</p> <p>Les pages sont-elles assemblées correctement ?</p>	Le problème est résolu.	Reportez-vous à la section Contacter le service client .

Incidents papier fréquents

Action	Oui	Non
<p>Étape 1</p> <p>a. Retirez le magasin. b. Vérifiez que le papier est correctement chargé.</p> <ul style="list-style-type: none"> • Assurez-vous que les guides papier sont correctement positionnés. • Assurez-vous que la hauteur de la pile est en dessous du repère de chargement maximal. • Assurez-vous d'imprimer sur le format et le type de papier recommandés. <p>c. Remettez le magasin en place. d. Imprimez le document.</p> <p>Des incidents papier surviennent-ils fréquemment ?</p>	<p>Passer à l'étape 2.</p>	<p>Le problème est résolu.</p>
<p>Étape 2</p> <p>a. Sur le panneau de commande, accédez à Paramètres > Papier > Configuration magasin > Format/Type de papier</p> <p>Pour les modèles d'imprimante sans écran tactile, appuyez sur OK pour parcourir les paramètres.</p> <p>b. Définissez le type et le format de papier corrects. c. Imprimez le document.</p> <p>Des incidents papier surviennent-ils fréquemment ?</p>	<p>Passer à l'étape 3.</p>	<p>Le problème est résolu.</p>
<p>Étape 3</p> <p>a. Chargez du papier provenant d'une nouvelle rame.</p> <p>Le papier a été exposé à un taux d'humidité élevé. Conservez le papier dans son emballage d'origine jusqu'à ce que vous soyez prêt à l'utiliser.</p> <p>b. Imprimez le document.</p>	<p>Reportez-vous à la section Contacter le service client.</p>	<p>Le problème est résolu.</p>

Action	Oui	Non
Des incidents papier surviennent-ils fréquemment ?		

Les pages bloquées ne sont pas réimprimées

Action	Oui	Non
<p>a. Sur le panneau de commande, accédez à Paramètres > Périphérique > Notifications > Correction contenu bloqué</p> <p>Pour les modèles d'imprimante sans écran tactile, appuyez sur OK pour parcourir les paramètres.</p> <p>b. Dans le menu Correction bourrage, sélectionnez Activé ou Auto.</p> <p>c. Imprimez le document.</p> <p>Les pages bloquées sont-elles réimprimées ?</p>	Le problème est résolu.	Contactez Contacter le service client .

Problèmes de courrier électronique

Masquer le message d'erreur « Serveur SMTP non configuré »

Sélectionnez une option sur le panneau de commande en fonction du modèle de votre imprimante :

- Cliquez sur **Accueil > Paramètres > Courrier électronique > Configuration du courrier électronique > Désactiver l'erreur « Serveur SMTP non configuré » > Activé.**
- Accédez à **Paramètres > Courrier électronique > OK > Configuration du courrier électronique > OK > Désactiver l'erreur « Serveur SMTP non configuré » > OK > Activé > OK.**

Pour éviter que l'erreur ne se reproduise, effectuez l'une des opérations suivantes :

- Mettez à jour le micrologiciel. Pour plus d'informations, reportez-vous à la rubrique [Mise à jour du micrologiciel](#)
- Configurez les paramètres SMTP du courrier électronique. Pour plus d'informations, reportez-vous aux [Configurer les paramètres SMTP du courrier électronique](#).

Impossible d'envoyer des courriers électroniques

Action	Oui	Non
<p>Étape 1</p> <p>Assurez-vous que les paramètres SMTP de courrier électronique sont correctement configurés. Pour plus d'informations, reportez-vous à la section Configurer les paramètres SMTP du courrier électronique.</p> <p>Pouvez-vous envoyer des courriers électroniques ?</p>	Le problème est résolu.	Passer à l'étape 2.
<p>Étape 2</p> <p>Assurez-vous que vous utilisez le bon mot de passe. En fonction de votre fournisseur de services de messagerie, tapez votre mot de passe de compte, d'application ou d'authentification. Pour plus d'informations, reportez-vous à la section Configurer les paramètres SMTP du courrier électronique.</p> <p>Pouvez-vous envoyer des courriers électroniques ?</p>	Le problème est résolu.	Passer à l'étape 3.
<p>Étape 3</p> <p>Assurez-vous que l'imprimante est connectée à un réseau et que celui-ci est connecté à Internet.</p> <p>Pouvez-vous envoyer des courriers électroniques ?</p>	Le problème est résolu.	Reportez-vous à la section Contacter le service client .

Problèmes de télécopie

Impossible d'envoyer ou de recevoir des télécopies

Action	Oui	Non
<p>Étape 1</p> <p>Résolvez les éventuels messages d'erreur qui s'affichent à l'écran.</p> <p>Parvenez-vous à envoyer ou à recevoir une télécopie ?</p>	Le problème est résolu.	Passer à l'étape 2.
<p>Étape 2</p> <p>Assurez-vous que les câbles des équipements suivants sont correctement branchés :</p> <ul style="list-style-type: none"> • Téléphone • Combiné • Répondeur <p>Parvenez-vous à envoyer ou à recevoir une télécopie ?</p>	Le problème est résolu.	Passer à l'étape 3.
<p>Étape 3</p> <p>Vérifiez la tonalité.</p> <ul style="list-style-type: none"> • Appelez le numéro du télécopieur pour vérifier s'il fonctionne correctement. • Si vous utilisez la fonction Téléphone décroché, augmentez le volume pour vérifier la tonalité. <p>Entendez-vous la tonalité ?</p>	Passer à l'étape 5.	Passer à l'étape 4.
<p>Étape 4</p> <p>Vérifiez la prise téléphonique murale.</p> <ol style="list-style-type: none"> a. Branchez le téléphone analogique directement sur la prise murale. b. Vérifiez si une tonalité de composition se fait entendre. c. Si vous n'entendez aucune tonalité, utilisez un autre câble téléphonique. d. Si vous n'entendez toujours aucune tonalité, branchez le téléphone analogique sur une autre prise murale. 	Le problème est résolu.	Passer à l'étape 5.

Action	Oui	Non
<p>e. Si vous entendez une tonalité, branchez l'imprimante à cette prise murale.</p> <p>Parvenez-vous à envoyer ou à recevoir une télécopie ?</p>		
<p>Étape 5</p> <p>Vérifiez si l'imprimante est connectée à un service de téléphonie analogique ou au connecteur numérique approprié.</p> <ul style="list-style-type: none"> • Si vous utilisez un service téléphonique RNIS (Réseau numérique à intégration de services), connectez l'imprimante à un port de téléphone analogique sur un adaptateur de terminal RNIS. Pour plus d'informations, contactez votre fournisseur de services RNIS. • Si vous utilisez une connexion DSL, branchez un filtre ou un routeur DSL prenant en charge le fonctionnement analogique. Pour plus d'informations, contactez votre fournisseur de connexion DSL. • Si vous utilisez un service de commutateur téléphonique privé (PBX), assurez-vous que la connexion au commutateur est de type analogique. Si ce n'est pas le cas, pensez à installer une ligne téléphonique analogique pour le télécopieur. <p>Parvenez-vous à envoyer ou à recevoir une télécopie ?</p>	Le problème est résolu.	Passer à l'étape 6.

Résolution d'un problème

Action	Oui	Non
<p>Étape 6</p> <p>Débranchez les autres appareils et désactivez les autres services téléphoniques temporairement.</p> <p>a. Débranchez les autres appareils (par exemple, les répondeurs, les ordinateurs, les modems ou les répartiteurs de lignes téléphoniques) entre l'imprimante et la ligne téléphonique.</p> <p>b. Désactivez la fonction d'appel en attente et la messagerie vocale. Pour plus d'informations, contactez votre compagnie de téléphone.</p> <p>Parvenez-vous à envoyer ou à recevoir une télécopie ?</p>	Le problème est résolu.	Passer à l'étape 7.
<p>Étape 7</p> <p>Numérisez le document d'origine une page à la fois.</p> <p>a. Composez le numéro de télécopie.</p> <p>b. Numérisez le document.</p> <p>Parvenez-vous à envoyer ou à recevoir une télécopie ?</p>	Le problème est résolu.	Reportez-vous à la section Contacter le service client .

Il est possible de recevoir des télécopies, mais impossible d'en envoyer.

Action	Oui	Non
<p>Étape 1</p> <p>Chargez correctement le document original dans le chargeur automatique de documents ou sur la glace du scanner.</p> <p>Vous parvenez à envoyer des télécopies ?</p>	Le problème est résolu.	Passer à l'étape 2.
<p>Étape 2</p> <p>Définissez correctement le numéro de raccourci.</p> <ul style="list-style-type: none"> • Vérifiez que le numéro de raccourci a bien été programmé pour le numéro que vous souhaitez composer. • Composez manuellement le numéro de téléphone. <p>Vous parvenez à envoyer des télécopies ?</p>	Le problème est résolu.	Reportez-vous à la section Contacter le service client .

Il est possible d'envoyer des télécopies, mais il est impossible de les recevoir

Action	Oui	Non
<p>Étape 1</p> <p>Vérifier que la source de papier n'est pas vide.</p> <p>Recevez-vous des télécopies ?</p>	Le problème est résolu.	Passer à l'étape 2.
<p>Étape 2</p> <p>Vérifier les paramètres de délai de sonnerie.</p> <p>Sur le panneau de commande, accédez à Paramètres > Télécopie > Configuration de la télécopie > Paramètres de réception de télécopies > Sonneries avant réponse</p> <p>Pour les modèles d'imprimante sans écran tactile, appuyez sur OK pour parcourir les paramètres.</p> <p>Recevez-vous des télécopies ?</p>	Le problème est résolu.	Passer à l'étape 3.
<p>Étape 3</p> <p>Si l'imprimante imprime des pages vierges, reportez-vous à la section Pages vierges ou blanches.</p> <p>Recevez-vous des télécopies ?</p>	Le problème est résolu.	Reportez-vous à la section Contacter le service client .

Mauvaise qualité d'impression de la télécopie

Action	Oui	Non
<p>Étape 1</p> <p>Assurez-vous qu'il n'y a aucun défaut de qualité d'impression.</p> <p>a. À partir du panneau de commande, accédez à Paramètres > Dépannage > Pages de test de qualité d'impression.</p> <p>Pour les modèles d'imprimante sans écran tactile, appuyez sur OK pour parcourir les paramètres.</p> <p>b. Corrigez les défauts de qualité d'impression. Pour plus d'informations, reportez-vous à la section Qualité d'impression médiocre.</p> <p>La télécopie imprimée est-elle de qualité satisfaisante ?</p>	Le problème est résolu.	Passer à l'étape 2.
<p>Étape 2</p> <p>Réduisez la vitesse de transmission des télécopies entrantes.</p> <p>a. Sur le panneau de commande, accédez à Paramètres > Télécopie > Configuration de la télécopie > Paramètres de réception de télécopies > Contrôles admin > Vitesse maximale</p> <p>Pour les modèles d'imprimante sans écran tactile, appuyez sur OK pour parcourir les paramètres.</p> <p>b. Sélectionnez une vitesse de transmission plus lente.</p> <p>La télécopie imprimée est-elle de qualité satisfaisante ?</p>	Le problème est résolu.	Reportez-vous à la section Contacter le service client .

Problèmes de numérisation

Impossible de numériser vers un ordinateur

Action	Oui	Non
<p>Étape 1</p> <p>Effectuez un travail de copie.</p> <p>Le travail de copie a-t-il bien été effectué ?</p>	Passer à l'étape 3.	Passer à l'étape 2.
<p>Étape 2</p> <p>a. Mettez l'imprimante hors tension, attendez environ 10 secondes, puis remettez-la sous tension.</p> <p>b. Numérisez le document.</p> <p>Pouvez-vous numériser le document vers un ordinateur ?</p>	Le problème est résolu.	Passer à l'étape 3.
<p>Étape 3</p> <p>Vérifiez la connectivité de l'imprimante.</p> <p>a. Imprimez la page de configuration du réseau. Sur le panneau de commande, accédez à Paramètres > Relevés > Réseau > Page de configuration du réseau</p> <p>b. Vérifiez l'état du réseau.</p> <p>L'imprimante est-elle connectée au réseau ?</p>	Passer à l'étape 5.	Passer à l'étape 4.
<p>Étape 4</p> <p>a. Connectez l'imprimante au réseau.</p> <p>b. Numérisez le document.</p> <p>Pouvez-vous numériser le document vers un ordinateur ?</p>	Le problème est résolu.	Passer à l'étape 5.
<p>Étape 5</p> <p>a. Assurez-vous que l'imprimante et l'ordinateur sont connectés au même réseau.</p> <p>b. Numérisez le document.</p> <p>Pouvez-vous numériser le document vers un ordinateur ?</p>	Le problème est résolu.	Reportez-vous à la section Contacter le service client.

Impossible de numériser vers un dossier réseau

Action	Oui	Non
<p>Étape 1</p> <p>a. Créez un raccourci de dossier réseau.</p> <p>b. Numériser un dossier à l'aide du raccourci. Pour plus d'informations, reportez-vous à la section Numérisation vers un dossier réseau.</p> <p>Pouvez numériser, puis enregistrer un document dans un dossier réseau ?</p>	Le problème est résolu.	Passer à l'étape 2.
<p>Étape 2</p> <p> Remarque : Vérifiez que le chemin et le format du dossier réseau sont corrects. Par exemple, //nomhôte_serveur/nomdossierchemin, où nomhôte_serveur est un nom de domaine complet ou une adresse IP.</p> <p>Le chemin et le format du dossier réseau sont-ils corrects ?</p>	Passer à l'étape 3.	Passer à l'étape 4.
<p>Étape 3</p> <p>Assurez-vous que vous disposez d'un droit d'accès en écriture au dossier réseau.</p> <p>Pouvez numériser, puis enregistrer un document dans un dossier réseau ?</p>	Le problème est résolu.	Passer à l'étape 4.

Action	Oui	Non
<p>Étape 4</p> <p>Mettez à jour le raccourci de dossier réseau.</p> <p>a. Ouvrez un navigateur Web et saisissez l'adresse IP de l'imprimante dans le champ d'adresse.</p> <ul style="list-style-type: none"> • Affichez l'adresse IP de l'imprimante sur l'écran d'accueil. L'adresse IP apparaît sous la forme de quatre séries de chiffres séparées par des points, par exemple 123.123.123.123. • Si vous utilisez un serveur proxy, désactivez-le temporairement pour charger correctement la page Web. <p>b. Cliquez sur Raccourcis, puis sélectionnez un raccourci.</p> <p>Si vous avez plusieurs types de raccourcis, sélectionnez Dossier réseau.</p> <p>c. Dans le champ Chemin de partage, saisissez le chemin du dossier réseau.</p> <ul style="list-style-type: none"> • Si votre chemin de partage est \\serveur_nomhôte\nomdossier\chemin, tapez //serveur_nomhôte/nomdossier/chemin. • Veillez à utiliser des barres obliques lorsque vous saisissez le chemin de partage. <p>d. Dans le menu Authentification, sélectionnez votre méthode d'authentification.</p> <p>Si l'authentification est définie sur « Utiliser le nom d'utilisateur et le mot de passe attribués », saisissez vos identifiants dans les champs Nom d'utilisateur et Mot de passe.</p> <p>e. Cliquez sur Enregistrer.</p> <p>Pouvez numériser, puis enregistrer un document dans un dossier réseau ?</p>	<p>Le problème est résolu.</p>	<p>Passer à l'étape 5.</p>

Action	Oui	Non
<p>Étape 5</p> <p>Assurez-vous que l'imprimante et le dossier réseau sont connectés au même réseau.</p> <p>Pouvez numériser, puis enregistrer un document dans un dossier réseau ?</p>	Le problème est résolu.	Reportez-vous à la section Contacter le service client .

Copies partielles de documents ou de photos

Action	Oui	Non
<p>Étape 1</p> <p>a. Vérifiez que vous avez correctement chargé la photo ou le document, face dessous, sur la glace du scanner et dans l'angle supérieur gauche.</p> <p>b. Copiez le document ou la photo.</p> <p>Avez-vous copié correctement le document ou la photo ?</p>	Le problème est résolu.	Passer à l'étape 2.
<p>Étape 2</p> <p>a. Assurez-vous que le paramètre de format papier correspond au format du papier chargé dans le magasin.</p> <p>b. Copiez le document ou la photo.</p> <p>Avez-vous copié correctement le document ou la photo ?</p>	Le problème est résolu.	Reportez-vous à la section Contacter le service client .

Échec de la numérisation

Action	Oui	Non
<p>Étape 1</p> <p>Vérifiez le branchement des câbles.</p> <ol style="list-style-type: none"> Assurez-vous que le câble USB ou Ethernet est correctement branché à l'ordinateur et à l'imprimante. Renvoyez le travail de numérisation. <p>Le travail de numérisation a-t-il bien été effectué ?</p>	Le problème est résolu.	Passer à l'étape 2.
<p>Étape 2</p> <p>Vérifiez le fichier que vous souhaitez numériser.</p> <ol style="list-style-type: none"> Assurez-vous que le nom du fichier n'est pas déjà utilisé dans le dossier de destination. Assurez-vous que le document ou la photo que vous souhaitez numériser n'est pas ouvert dans une autre application. Renvoyez le travail de numérisation. <p>Le travail de numérisation a-t-il bien été effectué ?</p>	Le problème est résolu.	Passer à l'étape 3.
<p>Étape 3</p> <ol style="list-style-type: none"> Assurez-vous que la case Ajouter l'horodatage ou Écraser le fichier existant est cochée dans les paramètres de configuration des destinations. Renvoyez le travail de numérisation. <p>Le travail de numérisation a-t-il bien été effectué ?</p>	Le problème est résolu.	Reportez-vous à la section Contacter le service client .

Faible qualité de copie

Action	Oui	Non
<p>Étape 1</p> <p>a. Nettoyez la glace du scanner et celle du chargeur automatique de documents à l'aide d'un chiffon humide, doux et non pelucheux. Si votre imprimante est équipée d'une deuxième glace à l'intérieur du chargeur, nettoyez-la également.</p> <p>Pour plus d'informations, reportez-vous à la section Nettoyage du scanner.</p> <p>b. Vérifiez que vous avez correctement chargé la photo ou le document, face dessous, sur la glace du scanner et dans l'angle supérieur gauche.</p> <p>c. Copiez le document ou la photo.</p> <p>Êtes-vous satisfait de la qualité de copie ?</p>	<p>Le problème est résolu.</p>	<p>Passer à l'étape 2.</p>
<p>Étape 2</p> <p>a. Vérifiez la qualité du document ou de la photo d'origine.</p> <p>b. Réglez les paramètres de qualité de la numérisation.</p> <p>c. Copiez le document ou la photo.</p> <p>Êtes-vous satisfait de la qualité de copie ?</p>	<p>Le problème est résolu.</p>	<p>Reportez-vous à la section Contacter le service client.</p>

Stries noires verticales sur le travail lors de la numérisation depuis le chargeur automatique de documents

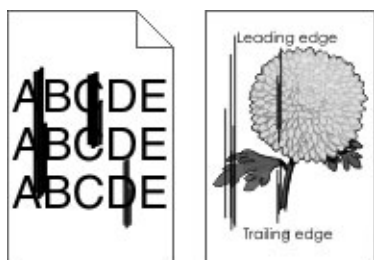

Résolution d'un problème

Action	Oui	Non
<p>a. Ouvrez le capot du scanner. b. À l'aide d'un chiffon doux, humide et non pelucheux, nettoyez la glace du chargeur automatique de documents et son tampon. c. Fermez le capot du scanner. d. Numérisez le document.</p> <p>Des stries verticales apparaissent-elles sur les documents numérisés ?</p>	Reportez-vous à la section Contacter le service client .	Le problème est résolu.

Le scanner ne se ferme pas

Action	Oui	Non
<p>Retirez les éléments susceptibles d'empêcher la fermeture du capot du scanner.</p> <p>Le capot du scanner se ferme-t-il correctement ?</p>	Le problème est résolu.	Reportez-vous à la section Contacter le service client .

La numérisation prend trop de temps ou fait planter l'ordinateur

Action	Oui	Non
<p>Fermez toutes les applications qui interfèrent avec la numérisation.</p> <p>La numérisation est-elle trop lente ou bloque-t-elle l'ordinateur ?</p>	Reportez-vous à la section Contacter le service client .	Le problème est résolu.

Le scanner ne répond pas

Action	Oui	Non
<p>Étape 1</p> <p>a. Vérifiez si le cordon d'alimentation est correctement connecté à l'imprimante et à la prise électrique.</p> <p>Pour éviter tout risque d'incendie et d'électrocution, branchez le cordon d'alimentation à une prise électrique répondant aux exigences requises, correctement mise à la terre, proche du produit et facile d'accès.</p> <p>b. Copiez ou numérisez le document.</p> <p>Le scanner répond-il ?</p>	Le problème est résolu.	Passer à l'étape 2.
<p>Étape 2</p> <p>a. Vérifiez si l'imprimante est sous tension.</p> <p>b. Réglez les éventuels messages d'erreur qui s'affichent à l'écran.</p> <p>c. Copiez ou numérisez le document.</p> <p>Le scanner répond-il ?</p>	Le problème est résolu.	Passer à l'étape 3.
<p>Étape 3</p> <p>a. Mettez l'imprimante hors tension, puis attendez environ 10 secondes avant de la remettre sous tension</p> <p>b. Copiez ou numérisez le document.</p> <p>Le scanner répond-il ?</p>	Le problème est résolu.	Reportez-vous à la section Contacter le service client.

Réglage du repérage du scanner

1. Sur le panneau de commande, accédez à **Paramètres > Périphérique > Maintenance > Menu Config > Configuration du scanner > Enregistrement manuel du scanner > Test rapide d'impression.**

Pour les modèles d'imprimante sans écran tactile, appuyez sur  pour parcourir les paramètres.

2. Placez la page de test rapide d'impression sur la glace du scanner, puis sélectionnez **Repérage du scanner à plat**.
3. Sélectionnez **Copier page test rapide**.
4. Comparez la copie de la page du test rapide au document d'origine.

 **Remarque :** Si les marges de la page de test sont différentes de celles du document d'origine, réglez les valeurs des paramètres Marge gauche et Marge supérieure.

5. Répétez les **étape 3** et **étape 4** jusqu'à ce que les marges de la copie de la page de test rapide correspondent le mieux à celles du document d'origine.

Réglage du cadrage du chargeur automatique de documents

1. Sur le panneau de commande, accédez à **Paramètres > Périphérique > Maintenance > Menu Config > Configuration du scanner > Enregistrement manuel du scanner > Test rapide d'impression**.

Pour les modèles d'imprimante sans écran tactile, appuyez sur **OK** pour parcourir les paramètres.

2. Placez la page du test rapide d'impression sur la glace du chargeur automatique de documents, puis sélectionnez **Enregistrement chargeur automatique de documents avant**.

 **Remarque :** Pour aligner le cadrage du chargeur automatique de documents avant, placez la page de test face imprimée dessous, en départ petit côté dans le chargeur automatique de documents.

3. Sélectionnez **Copier page test rapide**.
4. Comparez la copie de la page du test rapide au document d'origine.

 **Remarque :** Si les marges de la page de test sont différentes de celles du document d'origine, réglez les valeurs des paramètres Réglage horizontal et Marge supérieure.

5. Répétez les **étape 3** et **étape 4** jusqu'à ce que les marges de la copie de la page de test rapide correspondent le mieux à celles du document d'origine.

Contactez le service client

Avant de contacter le service client, assurez-vous de disposer des informations suivantes :

- Problème de l'imprimante
- Message d'erreur
- Type, modèle et numéro de série de l'imprimante

Pour recevoir un courrier électronique, une assistance par chat ou pour parcourir la documentation, les pilotes et autres téléchargements pris en charge, rendez-vous sur www.xerox.com, cliquez sur le lien **Service client** et recherchez votre produit.

Une assistance technique est également disponible par téléphone. Aux États-Unis ou au Canada, rendez-vous sur www.xerox.com/supplies. Dans les autres pays ou régions, rendez-vous sur ou contactez le revendeur de votre imprimante.

A

Réglmentationation

Cette annexe contient :

- Réglmentationations de base 286
- Réglmentationations concernant la copie 295
- Fiches de données de sécurité 298

Réglementations de base

Niveaux d'émission sonore

Les mesures suivantes ont été effectuées conformément à la norme ISO 7779 et exprimées conformément à la norme ISO 9296.

 **Remarque :** Il est possible que certains modes ne s'appliquent pas à votre produit.

Pression sonore à un mètre en moyenne, dBA	
Impression	Recto : 52 Recto verso : 50
Numérisation	52
Copie	55
Prêt	14

Avis relatif à l'électricité statique



Ce symbole identifie les pièces sensibles à l'électricité statique. Ne touchez pas les zones à proximité de ces symboles sans avoir d'abord touché une surface métallique à distance de ceux-ci.

Pour éviter les décharges électrostatiques lors de l'exécution de tâches de maintenance, notamment la résolution des incidents papier ou le remplacement de consommables, touchez les parties métalliques exposées du cadre de l'imprimante avant d'accéder ou de toucher aux parties intérieures de l'imprimante, même si le symbole n'est pas présent.

ENERGY STAR



Tout produit Xerox portant l'étiquette ENERGY STAR (sur le produit ou sur un écran de démarrage) est certifié conforme aux exigences de la norme ENERGY STAR définie par l'EPA (Environmental Protection Agency) au moment de sa fabrication.

Informations de température

Température d'exploitation ambiante	10 à 32,2 °C (50 à 90 °F)
Température de transport	-40 à 43,3 °C (-40 à 110 °F)
Température de stockage et humidité relative	-40 à 43,3 °C (-40 à 110 °F), 8 à 80 % HR

Información de la energía de México

- Consumo de energía en operación: 550 Wh
- Consumo de energía en modo de espera: 0,1 Wh
- Cantidad de producto por unidad de energía consumida: 4.15 páginas/Wh

Bruits laser

Cette imprimante est certifiée conforme aux exigences de la réglementation des États-Unis relative aux produits laser de classe I (1) (DHHS 21 CFR, Chapitre I, Sous-chapitre J). Elle est également certifiée ailleurs comme un produit laser de classe I conforme aux exigences de la norme CEI 60825-1 : 2014.

Les produits laser de classe I ne sont pas considérés comme dangereux. Le système laser ainsi que l'imprimante ont été conçus de manière à ce que personne ne soit jamais exposé à des radiations laser dépassant le niveau de classe I dans le cadre d'un fonctionnement normal, de l'entretien par l'utilisateur ou de la maintenance. L'imprimante dispose d'un ensemble de têtes d'impression non réparable contenant un laser doté des caractéristiques suivantes :

- Classe : IIIb (3b) AlGaAs
- Puissance de sortie nominale (milliwatts) : 15
- Longueur d'onde (nanomètres) : 775 à 800

Alimentation

Consommation électrique du produit

Le tableau ci-dessous donne des détails sur les caractéristiques de consommation électrique du produit.

 **Remarque :** Il est possible que certains modes ne s'appliquent pas à votre produit.

Mode	Description	Consommation (Watts)
Impression	Le produit génère une impression sur papier à partir de documents électroniques.	Recto : 460 Recto verso : 325
Copie	Le produit génère une impression sur papier à partir de documents d'origine sur papier.	460
Numérisation	Le produit numérise des documents sur papier.	S. O. (B225) ; 9.5 (B235, lecteur flash)
Prêt	L'appareil est prêt à imprimer.	5.5 (B225) ; 6.0 (B235)
Mode veille	Le produit est en mode d'économie d'énergie élevé.	1.2 (B225) ou 1.1 (B235)
Veille prolongée	Le produit est en faible mode d'économie d'énergie.	S. O.
Désactivé	Le produit est branché à une prise électrique murale, mais il est éteint.	0.1 (B225) ; 0.2 (B235)

Les niveaux de consommation indiqués dans le tableau précédent représentent des mesures effectuées sur une durée d'utilisation moyenne. Une consommation électrique instantanée peut donner un résultat supérieur à la moyenne.

Mode veille

Ce produit est doté d'un mode d'économie d'énergie appelé mode Veille. Ce mode économise l'énergie en réduisant la consommation électrique pendant de longues périodes d'inactivité. L'appareil passe automatiquement en mode veille lorsqu'il n'est pas utilisé pendant une certaine période appelée délai de mise en veille.

 **Remarque :** Le délai de mise en veille par défaut de ce produit est de 15 minutes.

Les menus de configuration de l'imprimante permettent de modifier le délai de mise en veille de 1 à 120 minutes. Si la vitesse d'impression est inférieure ou égale à 30 pages par minute, vous pouvez définir le délai jusqu'à 60 minutes uniquement. Attribuer une valeur basse au délai de mise en veille permet de réduire la consommation d'énergie, mais peut augmenter le temps de réponse de l'appareil. Par contre, si la valeur est élevée, le temps de réponse est rapide, mais la consommation d'énergie est plus élevée.

Mode Veille prolongée

Ce produit est doté d'un mode de fonctionnement à très faible consommation d'énergie appelé mode Veille prolongée. Lorsque le mode Veille prolongée est activé, tous les autres systèmes et périphériques sont mis hors tension en toute sécurité.

Vous pouvez passer en mode Veille prolongée :

- à l'aide du délai de veille prolongée
- à l'aide des modes de programmation de l'alimentation

 **Remarque :** Le délai de veille prolongée par défaut de ce produit est de 3 jours dans tous les pays et régions.

La durée entre le traitement d'un travail d'impression et le passage de l'imprimante en mode Veille prolongée peut être réglée entre une heure et un mois.

Mode de désactivation

Si ce produit dispose d'un mode de désactivation (consommation minimale de courant), vous pouvez complètement l'éteindre en débranchant le cordon d'alimentation de la prise de courant.

Utilisation d'énergie totale

Il est parfois utile d'estimer la consommation totale d'énergie de votre imprimante. Étant donné que les mesures de consommation d'énergie électrique sont exprimées en Watts, la consommation d'électricité doit être multipliée par la durée que le produit passe dans chaque mode pour calculer l'utilisation d'énergie. L'utilisation d'énergie totale du produit est la somme de l'utilisation d'énergie de chaque mode.

Avis réglementaires sur la télécommunication

Avis réglementaires concernant les équipements terminaux de télécommunications

Cette section contient les informations réglementaires relatives aux produits qui contiennent la carte de télécopie analogique.

Avis de réglementation FCC pour les appareils radio et de télécommunication

Cet appareil est conforme au paragraphe 68 de la réglementation FCC et aux dispositions adoptées par l'ACTA (Administrative Council for Terminal Attachments). Il comporte, sur son panneau arrière, une étiquette indiquant son numéro d'enregistrement au format US:AAAEQ##TXXXX. À la demande de l'opérateur téléphonique, l'utilisateur doit fournir ce numéro.

Cet équipement utilise la prise RJ-11C du code universel de commande de service.

L'appareil doit être raccordé au réseau téléphonique et aux installations de l'utilisateur à l'aide d'une fiche et d'une prise conformes aux exigences énoncées au paragraphe 68 de la réglementation FCC, ainsi qu'aux dispositions adoptées par l'ACTA. Utilisez un cordon téléphonique conforme (RJ-11) de 26 AWG ou plus lorsque vous connectez ce produit au réseau téléphonique public commuté. Pour plus d'informations, consultez la documentation de configuration.

Le numéro REN (ringer equivalence number : numéro d'équivalence de sonnerie) indique le nombre maximum d'appareils pouvant être connectés à l'interface téléphonique. Un nombre excessif d'équivalences de sonneries sur une ligne téléphonique peut éventuellement empêcher les dispositifs de sonner en réponse à un appel entrant. Dans la plupart des zones, la somme des valeurs REN ne doit pas dépasser 5 (5.0). Vérifiez auprès de l'opérateur téléphonique le nombre de dispositifs qui peuvent être connectés à la ligne, pour déterminer la somme des valeurs REN de la zone d'appel. Pour les produits homologués après le 23 juillet 2001, le numéro REN de ce périphérique est intégré à son identifiant, qui se présente sous la forme US:AAAEQ##TXXXX. Les chiffres représentés par deux signes ## correspondent au numéro REN sans point décimal (par exemple, 03 correspond à un numéro REN de 0.3). En ce qui concerne des produits plus anciens, le numéro REN est indiqué à part sur l'étiquette.

Dans le cas où l'équipement endommage le réseau téléphonique, l'opérateur téléphonique notifie à l'avance qu'une interruption temporaire du service sera peut-être nécessaire. Si la notification à l'avance n'est pas possible, l'opérateur téléphonique notifiera le client dès que possible. Vous serez également informé de votre droit de déposer une plainte auprès de la FCC.

L'opérateur téléphonique peut apporter des modifications à ses installations, son équipement, son exploitation ou ses procédures qui peuvent avoir une incidence sur le fonctionnement de cet appareil. Le cas échéant, l'opérateur téléphonique vous en informera à l'avance afin que vous puissiez apporter les modifications nécessaires pour maintenir un service continu.

Si vous rencontrez des problèmes avec cet équipement, contactez votre distributeur agréé pour obtenir des informations sur la réparation ou la garantie. Si l'appareil est à l'origine de problèmes sur le réseau téléphonique, l'opérateur téléphonique peut demander à ce qu'il soit déconnecté jusqu'à ce qu'une solution soit trouvée.

Cet appareil ne comporte pas de pièces remplaçables par le client. Pour en savoir plus sur la réparation et la garantie, contactez votre point d'achat.

La connexion à de telles lignes est soumise à une tarification d'état. Pour plus d'informations, contactez la commission des services publics, la commission de la fonction publique de l'État ou le comité d'entreprise.

Si votre maison est équipée d'un système d'alarme spécialement câblé et connecté à la ligne téléphonique, assurez-vous que l'installation de cet équipement ne désactive pas votre équipement d'alarme. Pour toute question concernant la désactivation du système d'alarme, adressez-vous à l'opérateur téléphonique ou à un installateur qualifié.

La loi sur la protection des usagers du téléphone de 1991 (Telephone Consumer Protection Act) rend illégal l'envoi par ordinateur ou tout autre dispositif électronique, y compris des télécopieurs, de messages ne comprenant pas de marge supérieure ou inférieure (sur toutes les pages ou sur la première page de la transmission) indiquant la date et l'heure d'émission, ainsi que le nom et le numéro de téléphone de l'entreprise, de l'entité ou de l'individu émetteur du message. (Le

Réglementation

numéro de téléphone fourni ne doit pas être un numéro 900 ou un autre numéro excédant le tarif de transmission locale ou longue distance.)

Reportez-vous à la documentation de l'imprimante pour programmer ces informations dans votre télécopieur.

Avis réservé aux utilisateurs du réseau téléphonique du Canada

Ce produit est conforme aux spécifications techniques canadiennes applicables dans le domaine de l'innovation, de la science et du développement économique.

L'indice d'équivalence de sonneries (REN) indique le nombre maximum de dispositifs qui peuvent être connectés à une ligne téléphonique. Il est possible de relier n'importe quelle combinaison de dispositifs à l'interface à condition de s'assurer que la somme de tous les indices REN de ces dispositifs ne dépasse pas cinq. Le numéro REN se trouve sur l'étiquette du produit.

Cet équipement utilise des prises téléphoniques CA11A.

Avis réservé aux utilisateurs du réseau téléphonique du Canada

Ce produit est conforme aux spécifications techniques d'Innovation, Sciences et Développement économique Canada.

Le numéro REN (ringer equivalence number: numéro d'équivalence de sonnerie) indique le nombre maximum d'appareils pouvant être connectés à l'interface téléphonique. En bout de ligne, le nombre d'appareils qui peuvent être connectés n'est pas directement limité, mais la somme des REN de ces appareils ne doit pas dépasser cinq. Le numéro REN est indiqué sur l'étiquette du produit.

Cet équipement utilise des prises de téléphone CA11A.

Avis réservé aux utilisateurs du réseau téléphonique de la Nouvelle-Zélande

Voici les conditions particulières applicables aux instructions d'utilisation des télécopieurs. La licence Telepermit pour tout article d'un équipement de terminal indique uniquement que Telecom reconnaît cet article comme étant conforme aux conditions minimales pour la connexion à son réseau. Elle n'indique pas que Telecom approuve le produit et ne fournit aucune garantie de quelque nature que ce soit. Elle ne garantit en aucun cas le bon fonctionnement du terminal avec tout autre équipement d'une marque ou d'un modèle différent, doté d'une licence Telepermit. Elle n'implique pas non plus qu'un produit ayant obtenu cette licence soit compatible avec tous les services du réseau téléphonique.

Cet équipement ne doit pas être configuré pour passer des appels automatiques au service d'urgence « 111 » de Telecom.

Il ne permet pas de transmettre un appel sur un autre appareil branché sur la même ligne.

Cet appareil ne doit en aucun cas être utilisé d'une manière qui pourrait constituer une nuisance pour les autres usagers Telecom.

Dans toutes les conditions de fonctionnement, l'appareil ne peut fonctionner correctement aux vitesses plus élevées pour lesquelles il est conçu. Telecom n'acceptera aucune responsabilité en cas de difficultés dans de telles circonstances.

La composition décadique (ou au cadran) de cet appareil ne convient pas à l'utilisation sur le réseau Telecom en Nouvelle-Zélande.

Pour un fonctionnement correct, la somme des valeurs REN (numéros d'équivalence de sonnerie) de tous les appareils parallèles connectés à la même ligne téléphonique ne doit pas dépasser 5. Le numéro REN de cet appareil est indiqué sur l'étiquette.

L'appareil utilise un connecteur modulaire RJ-11C. Contactez votre distributeur agréé si vous avez besoin d'un adaptateur BT.

Certains paramètres exigés pour la conformité avec les exigences de la licence Telepermit de Telecom dépendent de l'équipement associé à ce périphérique. L'équipement associé doit être défini pour fonctionner dans les limites suivantes afin d'être conforme aux spécifications de Telecom :

- il ne devra pas y avoir plus de 10 tentatives d'appel vers le même numéro dans une période de 30 minutes pour un seul appel manuel initial ;
- l'équipement devra être raccroché pendant un minimum de 30 secondes entre la fin d'une tentative et le début de la prochaine tentative d'appel ;
- l'appareil devra être réglé de sorte que les appels automatiques vers des numéros différents soient espacés d'un minimum de 5 secondes entre la fin d'une tentative et le début d'une autre.

Verwendung dieses Produkts in Deutschland

Für dieses Produkt muss ein deutscher Billing Tone Filter zur Zählzeichenübertragung für jede Leitung installiert werden, über die in Deutschland Zeitsteuertakte übertragen werden. Zeitsteuertakte sind in analogen Leitungen in Deutschland möglicherweise nicht vorhanden. Der Teilnehmer kann die Bereitstellung von Zeitsteuertakten veranlassen oder beim deutschen Netzanbieter telefonisch deren Deaktivierung beantragen. Im Regelfall werden Zeitsteuertakte nur dann bereitgestellt, wenn dies vom Teilnehmer bei der Installation ausdrücklich erwünscht wird.

Utilisation de ce produit en Suisse

Cet appareil nécessite l'utilisation d'un filtre de tonalité de facturation suisse devant être installé sur toute ligne recevant des impulsions de comptage en Suisse.

Utilisation de ce produit en Suisse

Cet appareil nécessite l'utilisation d'un filtre de tonalité de facturation suisse devant être installé sur toute ligne recevant des impulsions de comptage en Suisse.

Verwendung dieses Produkts in der Schweiz

Für dieses Produkt muss ein schweizerischer Billing Tone Filter zur Zählzeichenübertragung für jede Leitung installiert werden, über die in der Schweiz Zeitsteuertakte übertragen werden.

Uso del prodotto in Svizzera

Questo prodotto richiede un filtro toni Billing svizzero, da installare su tutte le linee che ricevono impulsi remoti in Svizzera.

Avis réglementaires sur les produits sans fil

Cette section contient des informations réglementaires qui s'appliquent uniquement aux modèles sans fil.

En cas de doute quant à savoir si votre modèle est un modèle sans fil, rendez-vous sur <http://support.xerox.com>.

Avis sur les composants modulaires

Les modèles sans fil comportent des composants modulaires. Pour déterminer quels composants modulaires sont installés dans votre produit, reportez-vous à l'étiquetage sur votre produit.

Exposition aux radiations de fréquences radio

Le courant de sortie rayonné de cet appareil est bien inférieur aux limites d'exposition aux fréquences radio définies par la FCC et les autres organismes de réglementation. Au minimum 20 cm (8 pouces) doivent séparer l'antenne de toute personne pour que cet appareil réponde aux exigences d'exposition aux fréquences radio de la FCC et d'autres organismes de réglementation.

Innovation, Sciences et Développement économique Canada

Cet appareil est conforme aux normes RSS exemptes de licence d'Innovation, Sciences et Développement économique Canada. Son utilisation est soumise aux deux conditions suivantes :

1. cet appareil ne doit pas causer d'interférences ; et
2. il doit accepter toutes les interférences, y compris celles qui peuvent entraîner un fonctionnement indésirable.

Innovation, Sciences et Développement économique Canada

Cet appareil est conforme aux normes RSS exemptes de licence d'Innovation, Sciences et Développement économique Canada. Son fonctionnement est soumis aux deux conditions suivantes :

1. cet appareil ne doit pas causer d'interférences ; et
2. il doit accepter toutes les interférences, y compris celles qui peuvent entraîner un fonctionnement indésirable.

L'Union européenne et l'Espace économique européen



L'étiquette CE apposée sur ce produit indique la conformité aux directives européennes applicables. Le texte intégral de la déclaration de conformité de l'UE est disponible à l'adresse <https://www.xerox.com/fr-fr/about/ehs>.

Restrictions

Cet équipement radio est réservé à un usage en intérieur uniquement. Il est interdit de l'utiliser en externe. Cette restriction s'applique à tous les pays énumérés dans le tableau ci-dessous :

AT	BE	BG	CH	CY	CZ
DE	DK	EE	EL	ES	FI
FR	HR	HU	IE	IS	IT
LI	LT	LU	LV	MT	
NL	NO	PL	PT	RO	
SE	SI	SK	TR	R. U.	

Déclaration de l'UE et des autres pays sur les bandes de fréquences opérationnelles des émetteurs radio et la puissance maximale des radiofréquences

Ce produit radio transmet soit dans les bandes 2.4 GHz (2.412 à 2.472 GHz dans l'UE) ou 5 GHz (5.15 à 5.35, 5.47 à 5.725 GHz dans l'UE). La puissance (EIRP) de sortie maximale de l'émetteur, incluant le gain de l'antenne, est ≤ 20 dBm pour les deux bandes.

Avis de conformité à la réglementation FCC

Cet appareil a été testé et satisfait aux limites s'appliquant aux périphériques numériques de classe B, en vertu des dispositions de l'alinéa 15 de la réglementation FCC. Son utilisation est soumise aux deux conditions suivantes :

1. il ne peut pas provoquer d'interférences dangereuses, et
2. doit accepter toute interférence reçue, y compris les interférences pouvant causer un fonctionnement indésirable.

Les limites FCC de classe B visent à assurer une protection raisonnable contre les interférences lorsque le matériel est utilisé dans un bâtiment résidentiel. Cet appareil génère, utilise et peut émettre de l'énergie de radiofréquence et, s'il n'est pas installé et utilisé conformément aux instructions, il peut causer des interférences nuisibles aux communications radio. Toutefois, il n'y a aucune certitude qu'une interférence se produira sur une installation particulière. Si l'utilisateur constate des interférences lors de la réception d'émissions de radio ou de télévision (il lui suffit pour cela d'éteindre et d'allumer successivement l'appareil), il devra prendre les mesures nécessaires pour y remédier. Pour cela, il devra :

- réorienter ou déplacer l'antenne de réception ;
- éloigner le matériel du récepteur ;
- brancher le matériel sur un circuit autre que celui du récepteur.
- Consultez votre distributeur agréé ou technicien pour des suggestions supplémentaires.

Le fabricant n'est pas responsable des interférences radio ou télévision causées par l'utilisation de câbles autres que ceux recommandés ou par des changements ou modifications non autorisés de cet équipement. Les changements ou modifications non autorisés pourraient annuler le droit de l'utilisateur à utiliser cet appareil.

 **Remarque :** Pour assurer la conformité avec la réglementation FCC sur les interférences électromagnétiques d'un appareil informatique de classe B, utilisez un câble correctement blindé et mis à la terre. L'utilisation d'un câble de remplacement non correctement blindé et mis à la terre peut entraîner une violation de la réglementation FCC.

Pour obtenir davantage d'informations sur l'environnement, la santé et la sécurité concernant ce produit Xerox et ses consommables, contactez les services d'assistance aux adresses ci-après :

Adresse Web : <https://www.xerox.com/fr-fr/about/ehs>

Tél. (E. U. et Canada uniquement) : 1-800-ASK-XEROX (1-800-275-9376)

Courrier électronique : EHS-Europe@xerox.com

Avis de conformité d'Innovation, Sciences et Développement économique Canada

Cet appareil numérique de classe B répond à toutes les exigences de la norme canadienne ICES-003 sur le matériel brouilleur.

Avis de conformité aux normes de l'Innovation, Sciences et Développement économique Canada

Cet appareil numérique de classe B est conforme aux exigences de la norme canadienne relative aux équipements pouvant causer des interférences NMB-003.

Allemagne

Blendschutz

Das Gerät ist nicht für die Benutzung im unmittelbaren Gesichtsfeld am Bildschirmarbeitsplatz vorgesehen. Um störende Reflexionen am Bildschirmarbeitsplatz zu vermeiden, darf dieses Produkt nicht im unmittelbaren Gesichtsfeld platziert werden.

Importeur

Xerox GmbH
Hellersbergstraße 2-4
41460 Neuss
Deutschland

Turquie - Réglementation RoHS

Conformément à l'article 7 (d), nous certifions par la présente la conformité du système avec la réglementation EEE.

« EEE yönetmeliğine uygundur ».

Conformité de l'Ukraine à la directive RoHS

Обладнання відповідає вимогам Технічного регламенту щодо обмеження використання деяких небезпечних речовин в електричному та електронному обладнанні, затвердженого постановою Кабінету Міністрів України від 3 грудня 2008 № 1057.

(L'équipement est conforme aux exigences du règlement technique, approuvé par la résolution du Cabinet du ministère ukrainien en date du 3 décembre 2008, en termes de restrictions d'utilisation de certaines substances dangereuses dans les équipements électriques et électroniques).

Réglementations concernant la copie

États-Unis

Selon la loi, le Congrès interdit la reproduction des documents suivants dans certaines conditions. La copie illégale de ces documents peut être sanctionnée par une amende ou une peine de prison.

1. Obligations ou titres émanant du gouvernement des États-Unis, tels que :
 - Titres de créance.
 - Devise de la banque nationale.
 - Coupons de bons.
 - Billets de banque de la réserve fédérale.
 - Silver Certificates.
 - Gold Certificates.
 - Bons des États-Unis.
 - Bons du Trésor.
 - Billets de la réserve fédérale.
 - Petites coupures.
 - Certificats de dépôt.
 - Papier-monnaie.
 - Bons et obligations de certaines agences du gouvernement, telles la FHA, etc.
 - Bons. Les bons d'épargne américains peuvent être photocopiés uniquement à des fins publicitaires dans le cadre d'une campagne de vente de ces bons.
 - Timbres fiscaux La copie de documents légaux portant un timbre fiscal oblitéré est autorisée dans la mesure où elle est effectuée à des fins légales.
 - Timbres postaux, oblitérés ou non La reproduction de timbres postaux à des fins philatéliques est autorisée dans la mesure où elle s'effectue en noir et blanc et à un taux de réduction inférieur à 75 %, ou d'agrandissement supérieur à 150 % des dimensions linéaires de l'original.
 - Mandats postaux.
 - Effets, chèques ou traites tirés par ou sur des responsables autorisés des États-Unis
 - Vignettes ou toute autre représentation d'une valeur déterminée, de quelque dénomination que ce soit, émise à la suite d'une loi adoptée par le Congrès
 - Certificats d'indemnité des vétérans des deux guerres mondiales
2. Obligations ou titres émanant d'un gouvernement étranger, d'une banque ou d'une entreprise étrangère
3. Matériel sous copyright, sauf dans le cas où le propriétaire du copyright donne son autorisation et où la copie respecte les dispositions relatives à une « utilisation loyale » et aux droits de reproduction des bibliothèques de la loi sur les copyrights. (De plus amples informations sur ces dispositions peuvent être obtenues auprès du Copyright Office, Library of Congress, Washington, D.C. 20559. Demandez la circulaire R21.)
4. Certificats de nationalité ou de naturalisation Les certificats de naturalisation étrangers peuvent être photocopiés.

Réglementation

5. Passeports Les passeports étrangers peuvent être photocopiés.
6. Papiers d'immigration
7. Ordres d'incorporation
8. Documents permettant l'intégration à un système de prestations accordées en fonction des revenus portant l'une des informations suivantes sur la personne immatriculée :
 - Salaires ou revenus.
 - Casier judiciaire.
 - Condition physique ou mentale.
 - Statut de personne à charge.
 - Antécédents militaires.
 - Exception: les certificats de libération de l'armée et de la marine américaines peuvent être photocopiés.
9. Badges, cartes d'identité, passes ou insignes portés par les personnels de l'armée ou de la marine ou par les membres des divers départements fédéraux tels que le FBI, le ministère des Finances, etc. (sauf dans le cas où la reproduction est demandée par le chef d'un tel département ou bureau).

La copie des documents suivants est également interdite dans certains états :

- Certificats d'immatriculation.
- Permis de conduire.
- Certificats de propriété automobile.

La liste ci-dessus est fournie pour information et ne se veut pas exhaustive. Aucune responsabilité ne peut être acceptée quant à son exhaustivité et son exactitude. En cas de doute, il est recommandé de s'adresser à un avocat.

De plus amples informations sur ces dispositions peuvent être obtenues auprès du Copyright Office, Library of Congress, Washington, D.C. 20559. Demandez la circulaire R21.

Canada

Conformément à la loi, le parlement interdit la reproduction des documents énumérés ci-après dans certaines conditions. La copie illégale de ces documents peut être sanctionnée par une amende ou une peine de prison.

- Billets de banque ou papier monnaie en vigueur.
- Obligations ou titres émis par un gouvernement ou une banque
- Obligations ou bons du Trésor
- Sceau du Canada ou d'une province, d'une autorité ou d'un organisme public au Canada, ou encore d'un tribunal
- Proclamations, arrêts, réglementations, notifications ou avis (dans l'intention de faire croire qu'ils ont été imprimés par l'Imprimeur royal pour le Canada ou un imprimeur doté de droits équivalents pour une province)
- Étiquettes, marques, cachets, emballages ou tout autre design utilisés par ou pour le compte du gouvernement du Canada ou d'une province, du gouvernement d'un État autre que le Canada ou d'un ministère, conseil ou organisme créé par le gouvernement canadien ou une province ou encore, un gouvernement d'État autre que le Canada.

- Timbres fiscaux, qu'ils soient utilisés par le gouvernement du Canada ou une province ou encore, par le gouvernement d'un état autre que le Canada
- Documents, registres ou archives conservés par des autorités publiques chargées de fournir des copies certifiées des documents susmentionnés, dans l'intention de faire croire que ces copies sont certifiées
- Marques ou documents protégés par la loi sur les droits d'auteur, sans le consentement du propriétaire de la marque ou des droits

La liste ci-dessus est fournie à titre d'information et ne se veut pas exhaustive. Aucune responsabilité ne peut être acceptée quant à son exhaustivité et son exactitude. En cas de doute, il est recommandé de s'adresser à un avocat.

Autres pays

La reproduction de certains documents peut être interdite dans votre pays. La copie illégale de ces documents peut être sanctionnée par une amende ou une peine de prison.

- Devises
- Billets de banque et chèques
- Obligations et titres émanant de banques ou de gouvernements
- Passeports et cartes d'identité
- Marques ou documents protégés par la loi sur les droits d'auteur, sans le consentement du propriétaire de la marque ou des droits
- Timbres postaux et autres papiers négociables

La liste ci-dessus n'est pas exhaustive. Aucune responsabilité ne peut être acceptée quant à son exhaustivité et son exactitude. En cas de doute, il est recommandé de s'adresser à un conseiller juridique.

Fiches de données de sécurité

Pour obtenir les fiches de données de sécurité du matériel relatives à votre imprimante, consultez les pages Web suivantes :

- Adresse Web : <https://safetysheets.business.xerox.com/fr-fr/>
- États-Unis et Canada : 1-800-ASK-XEROX (1-800-275-9376)
- Pour d'autres régions, envoyez une demande par courrier électronique à EHS-Europe@xerox.com

Recyclage et mise au rebut

Cette annexe contient :

- Mise au rebut et recyclage du produit..... 300
- Amérique du Nord..... 301
- Alliance pour un monde vert de Xerox..... 302
- Directive DEEE (déchets d'équipements électriques et électroniques) image de la poubelle. 303

Mise au rebut et recyclage du produit

Ne mettez pas au rebut l'imprimante et les consommables de la même façon que les déchets ménagers habituels. Consultez vos autorités locales pour connaître les possibilités de mise au rebut et de recyclage.

Amérique du Nord

Xerox a mis en place un programme international de reprise, de réutilisation et de recyclage des équipements. Contactez un représentant Xerox (1-800-ASK-XEROX) pour savoir si ce produit fait partie du programme. Pour plus d'informations sur les programmes écologiques de Xerox, rendez-vous sur go to <https://www.xerox.com/fr-fr/about/ehs>.

Alliance pour un monde vert de Xerox

Le programme Alliance pour un monde vert de Xerox vous permet de retourner les fournitures qualifiées à Xerox pour réutilisation ou recyclage. 100 % des cartouches vides retournées à Xerox sont réutilisées ou recyclées. Les cartons utilisés pour le retour des cartouches sont également recyclés.

Pour retourner des cartouches Xerox pour réutilisation ou recyclage, procédez comme suit :

1. Rendez-vous sur <https://www.xerox.com/office/recycle>.
2. Cliquez sur **Recyclage**.
3. Sélectionnez une option de retour.

Directive DEEE (déchets d'équipements électriques et électroniques) image de la poubelle.



Le logo DEEE indique des procédures et des programmes de recyclage spécifiques aux produits électroniques dans les pays de l'Union européenne. Nous encourageons le recyclage de nos produits.

Si vous avez d'autres questions sur les options de recyclage, contactez votre bureau de vente local.

Avis sur les déchets électriques et électroniques en Inde



Ce produit, y compris les composants, les consommables, les pièces détachées et les pièces de rechange, est conforme à la « India E-Waste Rules » (règles sur les déchets électriques et électroniques en Inde) et interdit l'utilisation de plomb, de mercure, de chrome hexavalent, de biphényles polybromés ou d'éthers diphényliques polybromés à des concentrations supérieures à 0,1 % et à 0,01 % en grammage pour le cadmium, sauf pour l'exemption prévue par la règle.

