

Xerox® C230 kleurenprinter - Beknopte gebruikshandleiding



Afdrukken

Afdrukken vanaf een computer

 **Opmerking:** Stel voor etiketten, karton en enveloppen het papierformaat en de papiersoort in de printer in, voordat het document afdrukt.

1. Open het dialoogvenster Afdrukken vanuit het document dat u wilt afdrukken.
2. Pas zo nodig de instellingen aan.
3. Druk het document af.

Afdrukken vanaf een mobiel apparaat

Afdrukken vanaf een mobiel apparaat via Mopria™

Print Service

 **Opmerking:** Deze functie is alleen beschikbaar op sommige printermodellen.

Mopria Print Service is een oplossing voor mobiel afdrukken, bedoeld voor mobiele apparaten met Android™ versie 10,0 of later. U kunt rechtstreeks afdrukken op elke printer die compatibel is met Mopria.

 **Opmerking:** Zorg dat u de toepassing Mopria Print Service downloadt uit de Google Play™ Store en inschakelt op het mobiele apparaat.

1. Open op uw mobiele Android-apparaat een compatibele toepassing of selecteer een document vanuit bestandsbeheer.
2. Tik op  > **Afdrukken**.

3. Selecteer een printer en pas de instellingen zo nodig aan.

4. Selecteer .

Afdrukken vanaf een mobiel apparaat via AirPrint®

 **Opmerking:** Deze functie is alleen beschikbaar op sommige printermodellen.

De AirPrint-softwarefunctie is een oplossing voor mobiel afdrukken waarmee u direct vanaf Apple-apparaten kunt afdrukken op printers die compatibel zijn met AirPrint.

- Zorg dat het Apple-apparaat en de printer op hetzelfde netwerk zijn aangesloten. Als het netwerk meerdere draadloze hubs heeft, controleer dan of beide apparaten op hetzelfde subnet zijn aangesloten.

- Deze toepassing wordt alleen op sommige Apple-apparaten ondersteund.

1. Selecteer op uw mobiele apparaat een document in bestandsbeheer of start een compatibele toepassing.

2. Tik op  > **Afdrukken**.

3. Selecteer een printer en pas de instellingen zo nodig aan.

4. Druk het document af.

Afdrukken vanaf een mobiel apparaat via Wi-Fi

Direct®

 **Opmerking:** Deze functie is alleen beschikbaar op sommige printermodellen.

Wi-Fi Direct is een afdrukservice waarmee u kunt afdrukken op printers die geschikt zijn voor Wi-Fi Direct.

 **Opmerking:** Zorg dat het mobiele apparaat is verbonden met het draadloze netwerk van de printer. Voor meer informatie raadpleegt u [Een mobiel apparaat verbinden met de printer](#).

1. Open op uw mobiele apparaat een compatibele toepassing of selecteer een document vanuit bestandsbeheer.

2. Afhankelijk van uw mobiele apparaat voert u een van de volgende stappen uit:

- Tik op  > **Afdrukken**.

- Tik op  > **Afdrukken**.

- Tik op  > **Afdrukken**.

3. Selecteer een printer en pas de instellingen zo nodig aan.

4. Druk het document af.

De printer onderhouden

Een tonercartridge vervangen

 **Opmerking:** Als de lade is verlengd, verwijdert u deze voordat u een cartridge plaatst.

1. Open de voorklep en duw deze stevig omlaag.

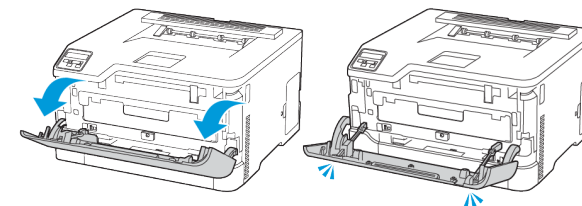

2. Trek de lade van de tonercartridges open.

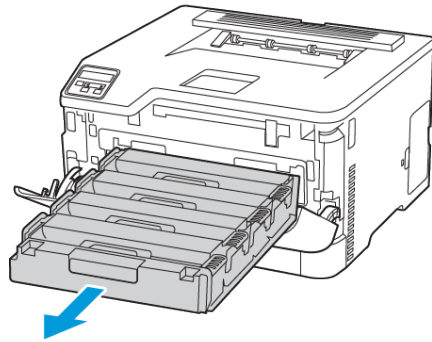

3. Verwijder de gebruikte tonercartridge.

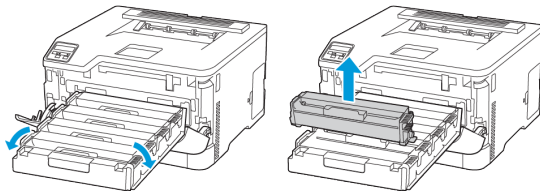

4. Haal de nieuwe tonercartridge uit de verpakking.

Waarschuwing—Beschadigingsrisico: Stel de onderkant van de tonercartridge niet bloot aan direct licht. Langdurige blootstelling aan licht kan tot problemen met de afdrukkwaliteit leiden.

Waarschuwing—Beschadigingsrisico: Raak de onderkant van de tonercartridge niet aan. Dit kan de afdrukkwaliteit van toekomstige afdruktaken verminderen.



5. Plaats de nieuwe tonercartridge.

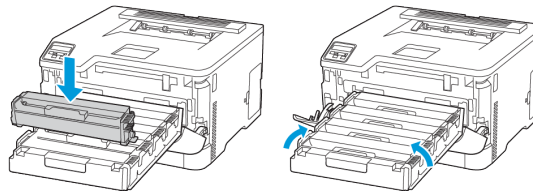

6. Plaats de lade van de tonercartridges terug en sluit de klep.

Tonerafvalcontainer vervangen

1. Verwijder de gebruikte tonerafvalcontainer.

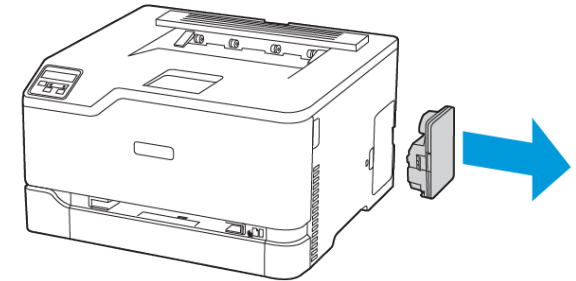

 **Opmerking:** Om te voorkomen dat u toner knoeit, plaatst u de fles rechtop.

2. Haal de nieuwe tonerafvalcontainer uit de verpakking.
3. Plaats de nieuwe tonerafvalcontainer.

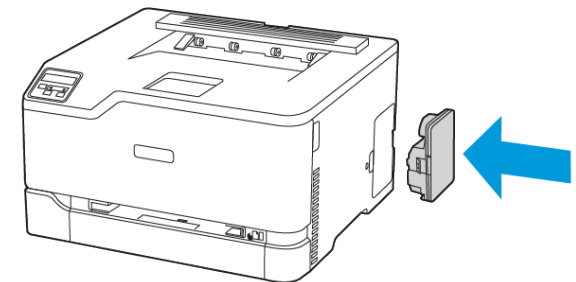

De lade vullen

 **LET OP—GEVAAR VOOR OMVALLEN:** Zorg ervoor dat u de lade gesloten houdt totdat u deze nodig hebt, om instabiliteit van de apparatuur te voorkomen.

1. Verwijder de lade.

 **Opmerking:** Verwijder tijdens het afdrucken de lade niet om papierstoringen te voorkomen.

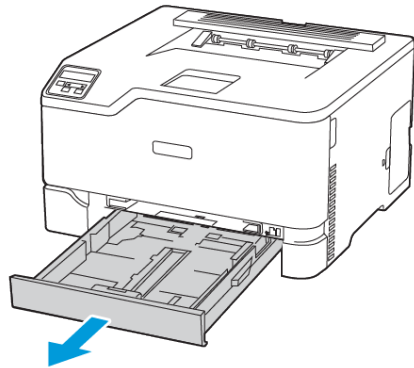

2. Buig het papier, waarder het uit en lijn de randen uit voordat u het in de printer plaatst.



3. Plaats de stapel papier met de afdrukbare zijde omhoog in de printer.

- Plaats briefhoofdpapier met de afdrukbare zijde omhoog naar de achterkant van de lade voor eenzijdig afdrucken.
- Plaats briefhoofdpapier met de afdrukbare zijde omlaag naar de voorkant van de lade voor dubbelzijdig afdrucken.
- Schuif geen papier in de lade.

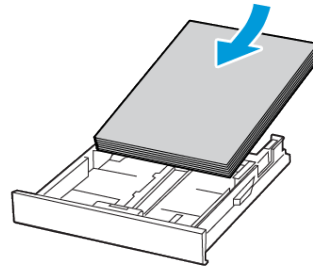

4. Zorg dat de stapel niet boven de aanduiding voor de maximale hoeveelheid uitkomt om papierstoringen te voorkomen.

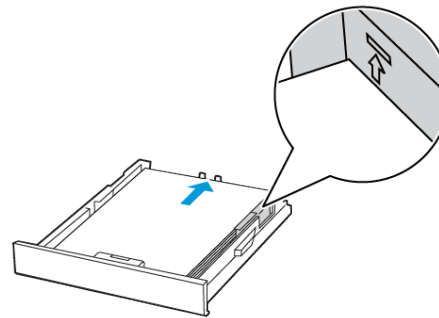

5. Stel de geleiders in op het papierformaat dat u wilt plaatsen.

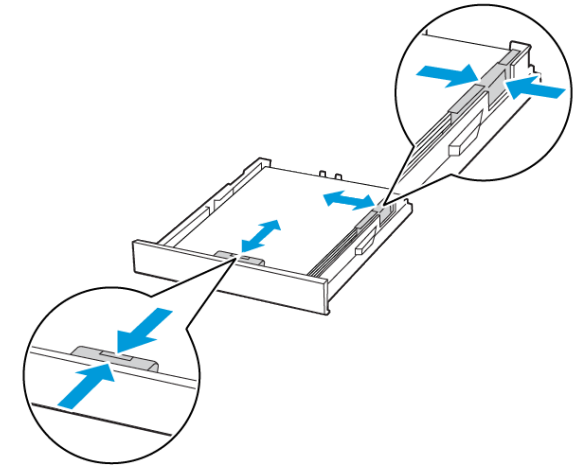

6. Plaats de lade terug.

7. Stel indien nodig het papierformaat en de papiersoort via het bedieningspaneel in op basis van het geplaatste papier.

Papier in de handmatige invoer plaatsen

1. Stel de geleider in op het papierformaat dat u wilt plaatsen.

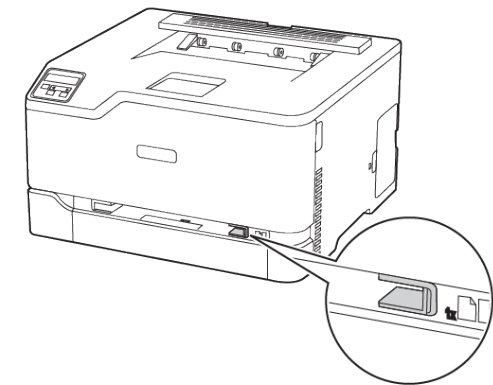

2. Plaats een vel papier met de afdrukbare zijde omhoog in de printer.
 - Plaats briefpapier met de afdrukbare zijde omhoog en met de bovenrand naar voren in de printer voor enkelzijdige afdrucken.

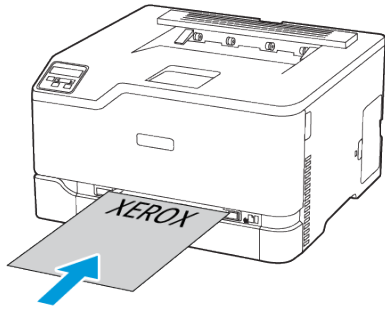

- Plaats briefpapier met de afdrukbare zijde omlaag en met de bovenrand naar achteren in de printer voor dubbelzijdige afdrucken.

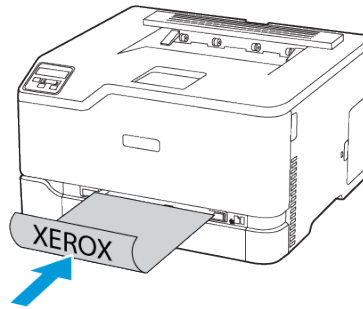

- Plaats de envelop met de klep omlaag en tegen de rechterkant van de papiergeleider.

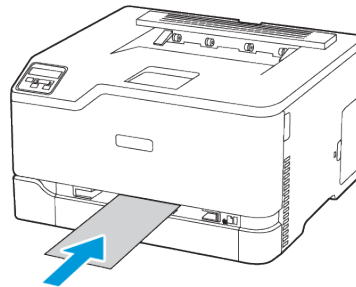

3. Voer het papier in totdat de voorste rand naar binnen wordt getrokken.
 - Duw het papier niet te ver in de handmatige invoer om papierstoringen te voorkomen.
 - Wacht voordat u nog een vel plaatst eerst tot er een bericht op het display verschijnt.

Papiersoort en papierformaat instellen

1. Ga op het bedieningspaneel naar **Instellingen > Papierlade > Configuratie > Papierformaat/-soort** en selecteer vervolgens een papierbron.

Voor printermodellen zonder aanraakscherm drukt u op  om door de instellingen te navigeren.

2. Stel het papierformaat en de papiersoort in.

Firmware bijwerken

Sommige toepassingen vereisen een minimaal niveau van de apparaatfirmware om het apparaat goed te laten werken.

Neem contact op met de vertegenwoordiger voor meer informatie over het bijwerken van de apparaatfirmware.

1. Open een webbrowser en typ het IP-adres van de printer in de adresbalk.
 - Controleer het IP-adres van de printer op het startscherm van de printer. Het IP-adres bestaat uit vier sets met cijfers gescheiden door punten, bijv: 123.123.123.123.
 - Als u een proxyserver gebruikt, moet u deze tijdelijk uitschakelen zodat de webpagina correct kan worden geladen.
2. Klik op **Instellingen > Apparaat > Firmware bijwerken**.
3. Voer een van de volgende handelingen uit:
 - Klik op **Zoeken naar updates > Ik ga akkoord, start update**.
 - Upload het flashbestand.
 1. Blader naar het flashbestand.
 2. Klik op **Uploaden > Starten**.

Wi-Fi Direct configureren

Wi-Fi Direct is een op Wi-Fi gebaseerde, peer-to-peertechnologie waarmee draadloze apparaten rechtstreeks verbinding kunnen maken met een Wi-Fi Direct-printer zonder een toegangspunt (draadloze router).

1. Ga op het bedieningspaneel naar **Instellingen > Netwerk/ poorten > Wi-Fi Direct**.
Voor printermodellen zonder aanraakscherm drukt u op **OK** door de instellingen te navigeren.

2. Configureer de instellingen.

- Wi-Fi Direct inschakelen: hiermee kan de printer zijn eigen Wi-Fi Direct-netwerk rondzenden.
- Wi-Fi Direct-naam: hiermee kunt u een naam toewijzen aan het Wi-Fi Direct-netwerk.
- Wi-Fi Direct-wachtwoord: hiermee kunt u de toegangscode ten behoeve van de draadloze beveiliging toewijzen bij gebruik van de peer-to-peerverbinding.
- Wachtwoord tonen op instellingenpagina: hiermee wordt het wachtwoord weergegeven op de pagina met netwerkinstellingen.
- Drukknopverzoeken automatisch accepteren: hiermee accepteert de printer automatisch verbindingsverzoeken.

 **Opmerking:** Het automatisch accepteren van drukknopverzoeken is niet beveiligd.

- De toegangscode van het Wi-Fi Direct-netwerk is standaard verborgen op het printerdisplay. Als u de toegangscode wilt laten weergegeven, schakelt u het weergavepictogram voor de toegangscode in. Ga op het bedieningspaneel naar **Instellingen > Beveiliging > Diversen > Weergave van toegangscode/pincode inschakelen**.
- Als u de toegangscode van het Wi-Fi Direct-netwerk wilt weten als deze niet wordt weergegeven op het printerdisplay, gaat u op het bedieningspaneel naar **Instellingen > Rapporten > Netwerk > Pagina Netwerkinstellingen**.

Een mobiel apparaat verbinden met de printer

Voordat u het mobiele apparaat verbindt, moet u ervoor zorgen dat Wi-Fi Direct is geconfigureerd. Voor meer informatie raadpleegt u [Wi-Fi Direct configureren](#).

Verbinding maken via Wi-Fi Direct

 **Opmerking:** Deze instructies zijn alleen van toepassing op Android-apparaten.

1. Ga op het mobiele apparaat naar het instellingenmenu.
2. Schakel **Wi-Fi** in en selecteer **Wi-Fi Direct**.
3. Selecteer de naam van de Wi-Fi Direct-printer.
4. Bevestig de verbinding op het bedieningspaneel van de printer.

Verbinding maken via Wi-Fi

1. Ga op het mobiele apparaat naar het instellingenmenu.

2. Selecteer **Wi-Fi** en selecteer vervolgens de Wi-Fi Direct-naam van de printer.

 **Opmerking:** De tekenreeks DIRECT-xy (waarbij x en y twee willekeurige tekens zijn) wordt toegevoegd vóór de Wi-Fi Direct-naam.

3. Voer de toegangscode van Wi-Fi Direct in.

De printer aansluiten op een Wi-Fi-netwerk

 **Opmerking:** Deze functie is alleen beschikbaar op sommige printermodellen.

Controleer het volgende voor u begint:

- Actieve adapter is ingesteld op Automatisch. Ga op het bedieningspaneel naar **Instellingen > Netwerk/ poorten > Netwerkoverzicht > Actieve adapter**.

Voor printermodellen zonder aanraakscherm drukt u op **OK** door de instellingen te navigeren.

- De Ethernetkabel is niet op de printer aangesloten.

De wizard Draadloze instellingen op de printer gebruiken

- Deze instructies zijn alleen van toepassing op sommige printermodellen.
- Voordat u de wizard gebruikt, moet u ervoor zorgen dat de firmware van de printer is bijgewerkt.

1. Op het startscherm selecteert u het pictogram **Wi-Fi** en selecteert u vervolgens **Nu instellen**.
2. Selecteer een Wi-Fi-netwerk en typ vervolgens het netwerkwachtwoord.
3. Selecteer **Gereed**.

Het bedieningspaneel van de printer gebruiken

1. Ga op het bedieningspaneel naar **Instellingen > Netwerk/ poorten > Draadloos > Instellen op het bedieningspaneel van de printer**.
Voor printermodellen zonder aanraakscherm drukt u op **OK** door de instellingen te navigeren.
2. Selecteer een Wi-Fi-netwerk en typ vervolgens het netwerkwachtwoord.
Voor Wi-Fi-netwerkklare printermodellen verschijnt tijdens de eerste installatie een vraagvenster voor het instellen van het Wi-Fi-netwerk.

Papierstoringen verhelpen

Papierstoringen voorkomen

Papier correct plaatsen

- Zorg dat het papier vlak in de lade is geplaatst.

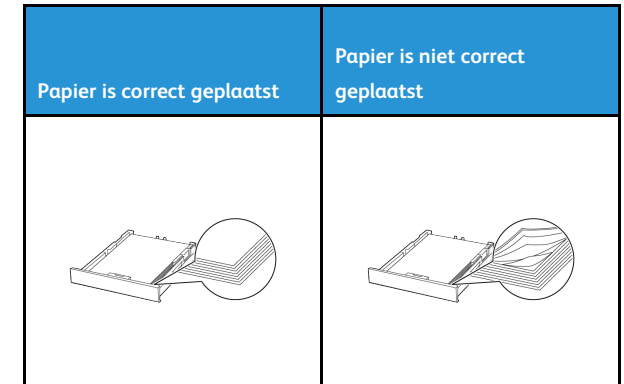

- Plaats of verwijder geen laden terwijl de printer bezig is met afdrukken.
- Plaats niet te veel papier in de printer. Zorg dat de stapel niet boven de aanduiding voor de maximale hoeveelheid uitkomt.
- Schuif geen papier in de lade. Plaats het papier zoals in de afbeelding is aangegeven.

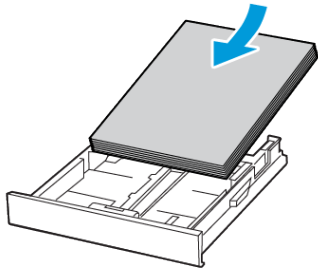

- Zorg dat de positie van de papiergeleiders juist is ingesteld en dat ze niet strak tegen het papier of de enveloppen zijn geplaatst.
- Duw de lade stevig in de printer nadat u het papier hebt geplaatst.

Aanbevolen papier gebruiken

- Gebruik uitsluitend aanbevolen papier of speciaal afdruk materiaal.
- Plaats geen papier dat gekreukt, gevouwen, vochtig, gebogen of kromgetrokken is.
- Buig het papier, waaiert het uit en lijn de randen uit voordat u het in de printer plaatst.



- Gebruik geen papier dat handmatig op maat is gesneden of geknipt.
- Gebruik nooit verschillende papierformaten, -gewichten of -soorten in één lade.

- Zorg dat de instellingen voor papierformaat en papiersoort correct zijn ingesteld op de computer of het bedieningspaneel van de printer.
- Bewaar het papier volgens de aanbevelingen van de fabrikant.

Locaties van storingsbepalen

- Als Storingsassistentie is ingesteld op **Aan**, probeert de printer blanco pagina's of gedeeltelijk afgedrukte pagina's automatisch uit te werpen nadat een vastgelopen pagina is verwijderd. Kijk of er onbedrukte pagina's uit de printer komen.
- Als Herstel na storing is ingesteld op **Aan** of **Automatisch**, drukt de printer vastgelopen pagina's opnieuw af.

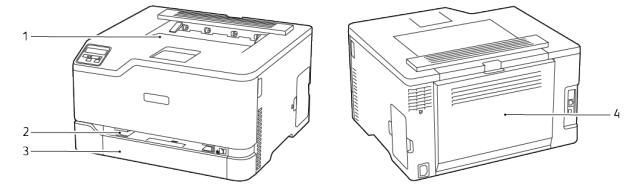

- | | |
|-----------------------|------------------|
| 1. Standaardopvangbak | 3. Standaardlade |
| 2. Handmatige invoer | 4. Deur B |

Papierstoring in de standaardlade

1. Open klep B.

 **LET OP—HEET OPPERVLAK:** De binnenkant van de printer kan heet zijn. Om letsel te voorkomen, moet u een heet oppervlak eerst laten afkoelen voordat u het aanraakt.

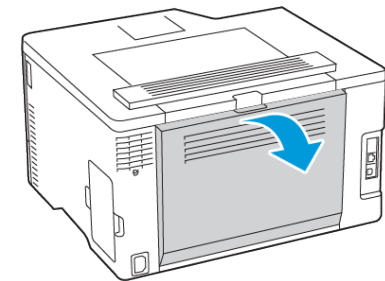

2. Verwijder het vastgelopen papier.

 **Opmerking:** Zorg dat alle papierstukjes zijn verwijderd.

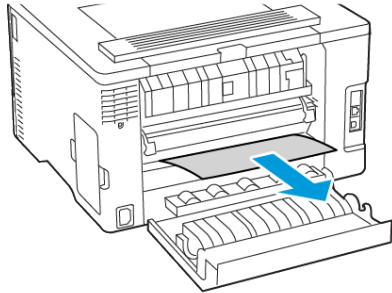

3. Sluit de klep.

4. Verwijder de lade en de handmatige invoer.

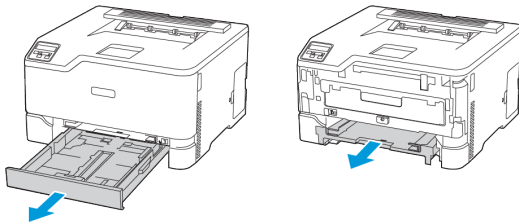

5. Verwijder het vastgelopen papier.

 **Opmerking:** Zorg dat alle papierstukjes zijn verwijderd.

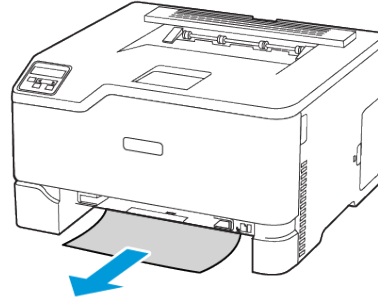

6. Plaats de handmatige invoer en de lade terug.

Papierstoring in de optionele lade

1. Open klep B.

 **LET OP—HEET OPPERVLAK:** De binnenkant van de printer kan heet zijn. Om letsel te voorkomen, moet u een heet oppervlak eerst laten afkoelen voordat u het aanraakt.

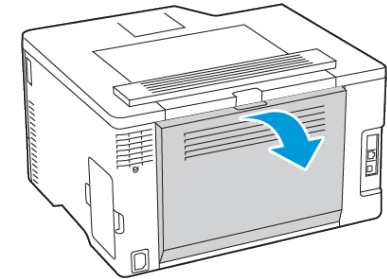

2. Verwijder het vastgelopen papier.

 **Opmerking:** Zorg dat alle papierstukjes zijn verwijderd.

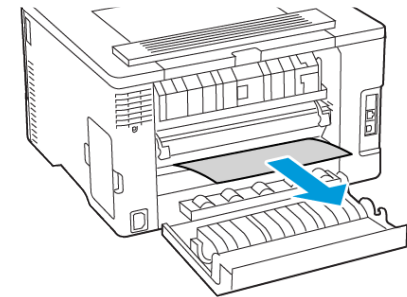

3. Sluit de klep.
4. Open klep E.

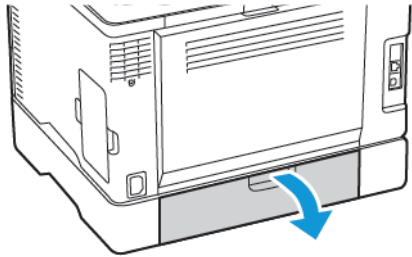

5. Verwijder het vastgelopen papier.

 **Opmerking:** Zorg dat alle papierstukjes zijn verwijderd.

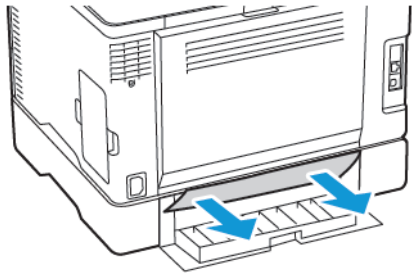

6. Sluit de klep.
7. Verwijder de optionele lade.

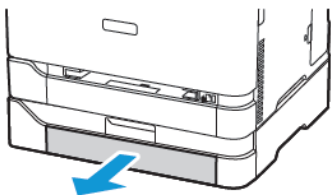

8. Verwijder het vastgelopen papier.

 **Opmerking:** Zorg dat alle papierstukjes zijn verwijderd.

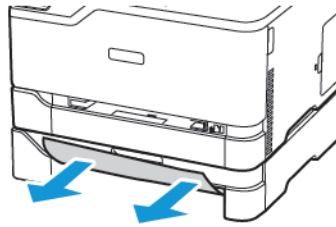

9. Plaats de lade terug.

Papierstoring in de standaardopvangbak

Verwijder het vastgelopen papier.

 **Opmerking:** Zorg dat alle papierstukjes zijn verwijderd.

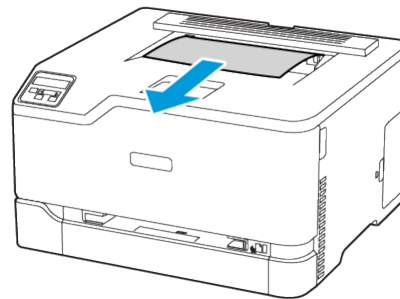

Papierstoring in handmatige invoer

1. Verwijder de lade en de handmatige invoer.

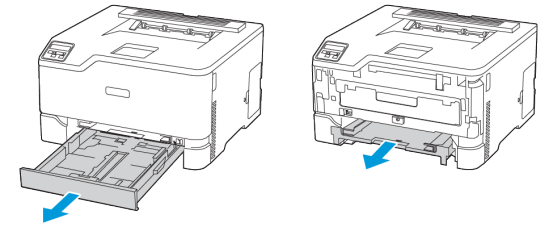

2. Verwijder het vastgelopen papier.

 **Opmerking:** Zorg dat alle papierstukjes zijn verwijderd.

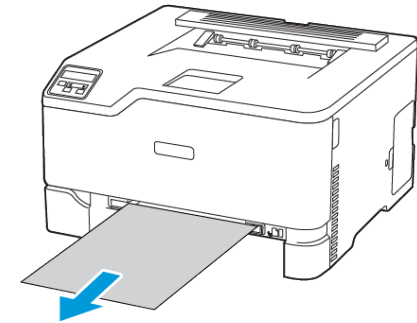

3. Plaats de handmatige invoer en de lade terug.

Papierstoring in klep B

1. Open klep B.



LET OP—HEET OPPERVLAK: De binnenkant van de printer kan heet zijn. Om letsel te voorkomen, moet u een heet oppervlak eerst laten afkoelen voordat u het aanraakt.

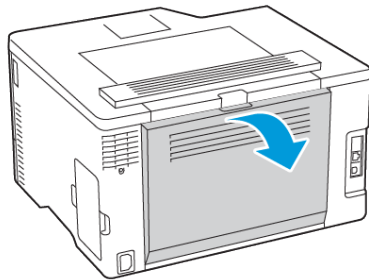

2. Verwijder het vastgelopen papier uit een van de volgende gebieden:



Opmerking: Zorg dat alle papierstukjes zijn verwijderd.

- Fusergebied

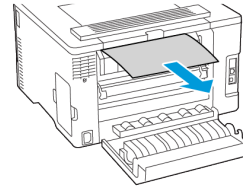
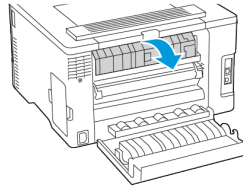

- Onder het fusergebied

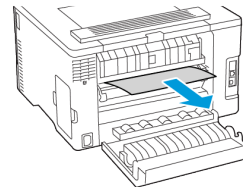
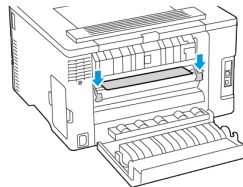

- Duplexeenheid

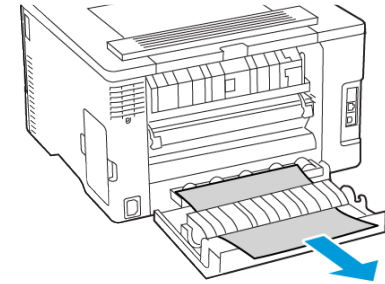

3. Sluit de klep.

© 2021 Xerox Corporation. Alle rechten voorbehouden. Xerox® is een handelsmerk van Xerox Corporation in de Verenigde Staten en andere landen.

Apple®, iPad®, iPhone®, iPod®, iPod touch®, AirPrint® en AirPrint Logo® zijn handelsmerken of gedeponeerde handelsmerken van Apple Inc. in de V.S. en andere landen. Google Cloud Print™-afdrukservice via het web, Gmail™-webmailservice en Android™-platform voor mobiele technologie zijn handelsmerken van Google, Inc. Microsoft®, Windows Vista®, Windows®, Windows Server® en OneDrive® zijn gedeponeerde handelsmerken van Microsoft Corporation in de Verenigde Staten en andere landen. Mopria is een handelsmerk van de Mopria Alliance. Wi-Fi CERTIFIED Wi-Fi Direct® is een handelsmerk van de Wi-Fi Alliance. Andere handelsmerken zijn het eigendom van hun respectieve eigenaren. 702P08609

BR32747

607E39340