

Guide d'utilisation rapide de l'imprimante couleur Xerox® C230



Imprimer

Impression depuis un ordinateur

 **Remarque :** Pour les étiquettes, les cartes et les enveloppes, définissez le format et le type de papier dans l'imprimante avant d'imprimer le document.

1. Ouvrez la boîte de dialogue Imprimer dans le document que vous souhaitez imprimer.
2. Réglez les paramètres si nécessaire.
3. Imprimez le document.

Impression à partir d'un appareil mobile



Impression à partir d'un périphérique mobile à l'aide du service d'impression Mopria™

 **Remarque :** Cette fonctionnalité n'est disponible que sur certains modèles d'imprimante.

Le service d'impression Mopria est une solution d'impression mobile pour les périphériques mobiles dotés d'Android™ version 10,0 ou ultérieure. Il vous permet d'imprimer directement sur n'importe quelle imprimante certifiée Mopria.

 **Remarque :** Assurez-vous de télécharger l'application du service d'impression Mopria à partir de la boutique d'applications Google Play™ et de l'activer dans le périphérique mobile.

1. Sur votre périphérique mobile Android, lancez une application compatible ou sélectionnez un document dans votre gestionnaire de fichiers.

2. Cliquez sur l'icône du  > **Imprimer.**
3. Sélectionnez une imprimante, puis réglez les paramètres si nécessaire.
4. Cliquez sur l'icône .

Impression à partir d'un périphérique mobile à l'aide d'AirPrint®

 **Remarque :** Cette fonctionnalité n'est disponible que sur certains modèles d'imprimante.

La fonction logicielle AirPrint est une solution d'impression mobile qui vous permet d'imprimer directement à partir de périphériques Apple sur une imprimante certifiée AirPrint.

- Assurez-vous que le périphérique Apple et l'imprimante sont connectés au même réseau. Si le réseau compte plusieurs concentrateurs sans fil, assurez-vous que les deux périphériques sont connectés au même sous-réseau.
- Cette application est uniquement prise en charge sur certains périphériques Apple.

1. Sur votre périphérique mobile, sélectionnez un document depuis votre gestionnaire de fichiers ou lancez une application compatible.
2. Cliquez sur l'icône de  > **Imprimer.**
3. Sélectionnez une imprimante, puis réglez les paramètres si nécessaire.
4. Imprimez le document.

Impression à partir d'un périphérique mobile à l'aide de Wi-Fi Direct®



 **Remarque :** Cette fonctionnalité n'est disponible que sur certains modèles d'imprimante.

Wi-Fi Direct est un service d'impression qui vous permet d'imprimer sur toute imprimante compatible Wi-Fi Direct.

 **Remarque :** Vérifiez que le périphérique mobile est connecté au réseau sans fil de l'imprimante. Pour plus d'informations, reportez-vous aux [Connexion d'un périphérique mobile à l'imprimante.](#)

1. Sur votre périphérique mobile, lancez une application compatible ou sélectionnez un document dans votre gestionnaire de fichiers.

2. En fonction de votre périphérique mobile, effectuez l'une des actions suivantes :

- Cliquez sur l'icône du  > **Imprimer.**
- Cliquez sur l'icône de  > **Imprimer.**
- Cliquez sur l'icône du  > **Imprimer.**

3. Sélectionnez une imprimante, puis réglez les paramètres si nécessaire.
4. Imprimez le document.

Entretien de l'imprimante

Remplacement d'une cartouche de toner

 **Remarque :** Si le magasin est déployé, retirez-le avant de remplacer une cartouche.

1. Ouvrez, puis poussez fermement la porte avant vers le bas.

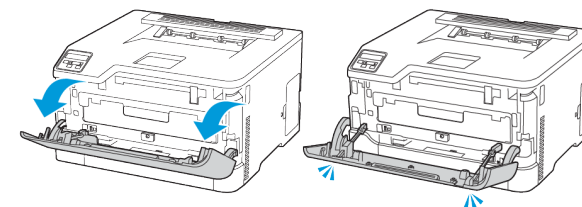

2. Retirez le magasin de cartouche de toner.

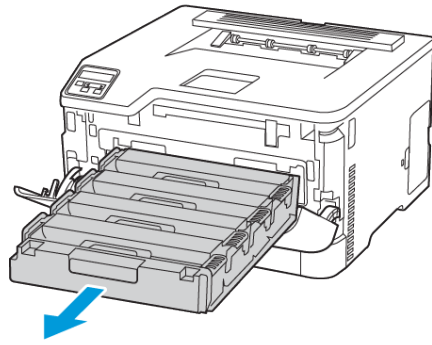

3. Retirez la cartouche de toner usagée.

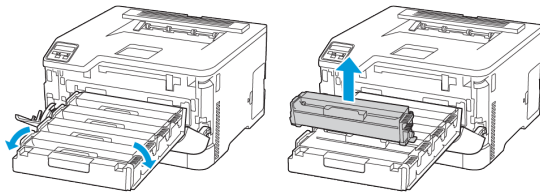

4. Déballez la nouvelle cartouche de toner.

Avertissement—Domage potentiel : N'exposez pas le bas de la cartouche de toner aux rayons du soleil. Une exposition prolongée à la lumière pourrait altérer la qualité d'impression.

Avertissement—Domage potentiel : Ne touchez pas le dessous de la cartouche de toner. Vous risqueriez d'altérer la qualité des prochains travaux d'impression.



5. Insérez la nouvelle cartouche de toner.

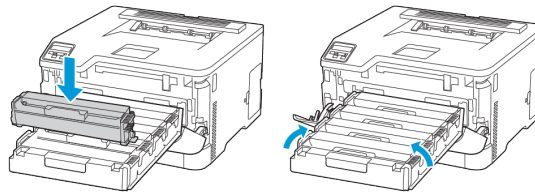

6. Insérez le magasin de cartouche de toner et fermez la porte.

Remplacement du bac à déchets

1. Retirez le bac à déchets usagé.

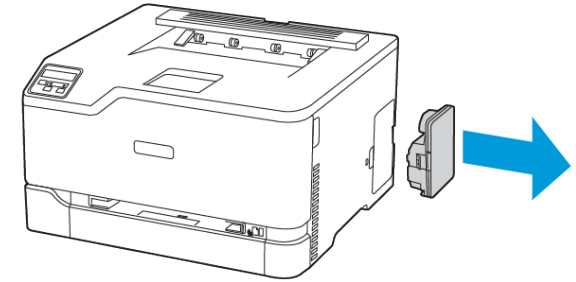

 **Remarque :** Pour éviter de renverser le toner, placez la bouteille en position verticale.

2. Déballez le nouveau bac.
3. Insérez le nouveau bac à déchets.

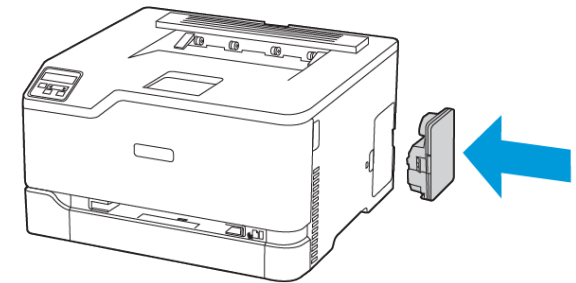

Chargement du magasin

 **ATTENTION ! RISQUE DE BASCULEMENT :** Pour réduire le risque d'instabilité de l'appareil, laissez le magasin fermé.

1. Retirez le magasin.

 **Remarque :** Pour éviter les incidents papier, ne retirez pas le magasin lorsque l'imprimante est occupée.

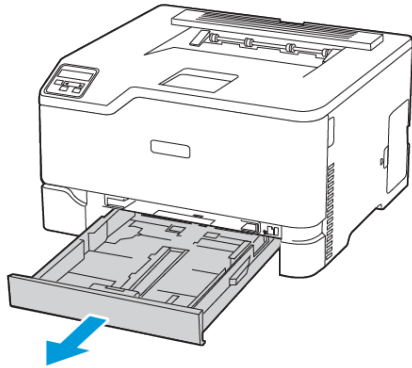

2. Déramer, ventiler et aligner les bords du papier avant de le charger.

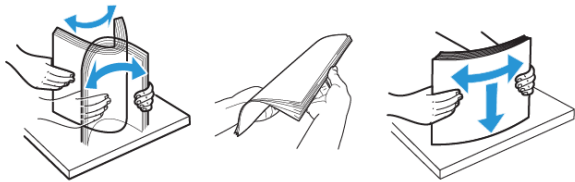

3. Chargez la pile de papier dans le magasin avec la face imprimée vers le haut.

- Chargez le papier à en-tête face dessus, en orientant l'en-tête vers l'arrière du bac pour l'impression recto.
- Chargez le papier à en-tête face vers le bas, en orientant l'en-tête vers l'avant du bac pour l'impression recto verso.
- Ne faites pas glisser le papier dans le magasin.

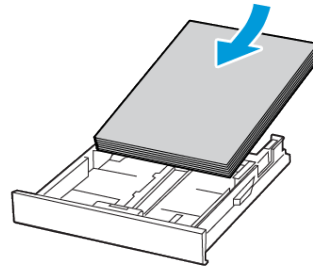

4. Pour éviter les incidents papier, assurez-vous que la hauteur de la pile ne dépasse pas les indicateurs de remplissage maximum.

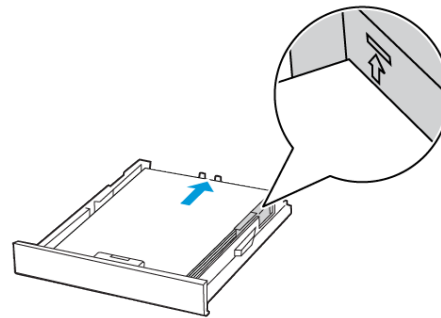

5. Ajustez les guides pour qu'ils correspondent au format du papier chargé.

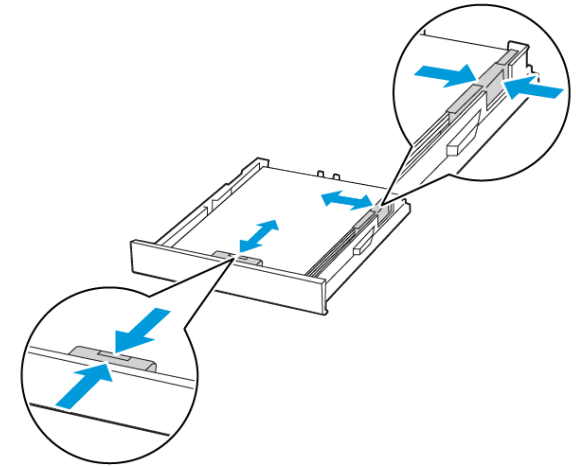

6. Remettez le magasin en place.

7. Si nécessaire, définissez le format et le type de papier à partir du panneau de commande pour qu'ils correspondent au papier chargé.

Alimentation du chargeur manuel

1. Ajustez les guides pour qu'ils correspondent au format du papier chargé.

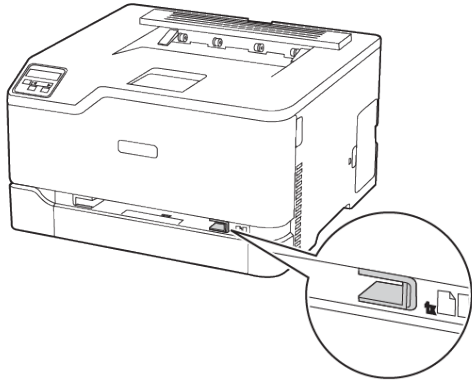

2. Chargez une feuille de papier, face à imprimer orientée vers le haut.
 - Chargez le papier à en-tête en positionnant la face à imprimer vers le haut, bord supérieur en premier pour l'impression recto.

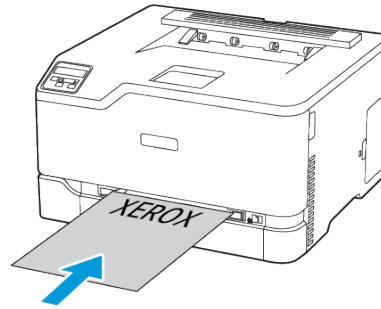

- Chargez le papier à en-tête en positionnant la face à imprimer vers le bas, bord supérieur en dernier pour l'impression recto verso.

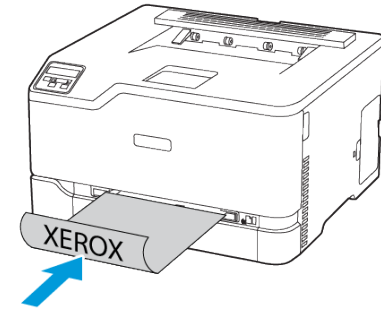

- Chargez l'enveloppe contre le côté droit du guide papier en positionnant le rabat vers le bas.

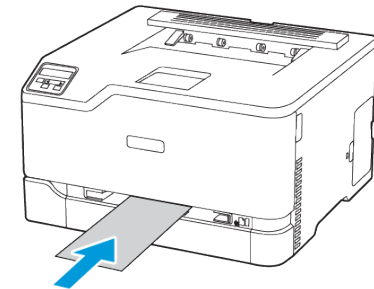

3. Avancez le papier jusqu'à ce que le bord d'attaque soit correctement inséré.
 - Pour éviter les incidents papier, n'enfoncez pas le papier dans le chargeur manuel.
 - Avant de placer une autre feuille dans le magasin, attendez qu'un message s'affiche à l'écran.

Configuration du format et du type de papier

1. Sur le panneau de commande, accédez à **Paramètres > Magasin > Configuration > Format/Type de papier**, puis sélectionnez la source papier.

Pour les modèles d'imprimante sans écran tactile, appuyez sur



pour parcourir les paramètres.

2. Définissez le type et le format de papier.

Mise à jour du microprogramme

Certaines applications nécessitent que le micrologiciel du périphérique soit à un niveau minimal pour fonctionner correctement.

Pour plus d'informations sur la mise à jour du microcode du périphérique, contactez votre représentant.

1. Ouvrez un navigateur Web et saisissez l'adresse IP de l'imprimante dans le champ d'adresse.
 - L'adresse IP de l'imprimante est affichée sur l'écran d'accueil. L'adresse IP apparaît sous la forme de quatre séries de chiffres séparées par des points, par exemple 123.123.123.123.
 - Si vous utilisez un serveur proxy, désactivez-le temporairement pour charger correctement la page Web.
2. Cliquez sur **Paramètres > Périphérique > Mettre à jour le micrologiciel**.
3. Effectuez l'une des opérations suivantes :
 - Cliquez sur **Rechercher les mises à jour > J'accepte, commencer la mise à jour**.
 - Mettre à jour le fichier flash.
 1. Recherchez le fichier flash.
 2. Cliquez sur **Télécharger > Démarrer**.

Configuration de Wi-Fi Direct

Wi-Fi Direct est une technologie Wi-Fi de pair-à-pair qui permet aux périphériques sans fil de se connecter directement à une imprimante Wi-Fi Direct sans utiliser de point d'accès (routeur sans fil).

1. Sur le panneau de commande, accédez à **Paramètres > Réseau/Ports > Wi-Fi Direct**.
Pour les modèles d'imprimante sans écran tactile, appuyez sur **OK** pour parcourir les paramètres.

2. Configurez les paramètres.
 - Activer Wi-Fi Direct : permet à l'imprimante de diffuser son propre réseau Wi-Fi Direct.
 - Nom du Wi-Fi Direct : attribue un nom au réseau Wi-Fi Direct.
 - Mot de passe du Wi-Fi Direct : attribue le mot de passe pour la négociation de la sécurité sans fil lors de l'utilisation de la connexion pair-à-pair.
 - Afficher le mot de passe sur la page de configuration : affiche la clé pré-partagée sur la page de configuration du réseau.
 - Accepter automatiquement les demandes du bouton de commande : permet à l'imprimante d'accepter automatiquement les demandes de connexion.



Remarque : L'acceptation automatique des demandes par bouton de commande n'est pas sécurisée.

- Par défaut, le mot de passe du réseau Wi-Fi Direct n'est pas visible sur l'écran de l'imprimante. Pour afficher le mot de passe, activez l'icône d'affichage du mot de passe. Sur le panneau de commande, accédez à **Paramètres > Sécurité > Divers > Activer l'affichage du mot de passe/code PIN**.
- Pour connaître le mot de passe du réseau Wi-Fi Direct sans l'afficher sur l'écran de l'imprimante, à partir du panneau de commande, accédez à **Paramètres > Relevés > Réseau > Page de configuration réseau**.

Connexion d'un périphérique mobile à l'imprimante

Avant de connecter votre appareil mobile, assurez-vous que Wi-Fi Direct a été configuré. Pour plus d'informations, reportez-vous aux [Configuration de Wi-Fi Direct](#).

Connexion à l'aide de Wi-Fi Direct



Remarque : Ces instructions ne s'appliquent qu'à certains périphériques mobiles Android.

1. Sur le périphérique mobile, accédez au menu des paramètres.
2. Activez le **Wi-Fi**, puis appuyez sur **Wi-Fi Direct**.
3. Sélectionnez le nom du Wi-Fi Direct de l'imprimante.
4. Vérifiez la connexion sur le panneau de commande de l'imprimante.

Connexion via Wi-Fi

1. Sur le périphérique mobile, accédez au menu des paramètres.

2. Cliquez sur **Wi-Fi**, puis sélectionnez le nom du Wi-Fi Direct de l'imprimante.



Remarque : La chaîne DIRECT-xy (où x et y sont deux caractères aléatoires) est ajoutée avant le nom du Wi-Fi Direct.

3. Tapez le mot de passe du Wi-Fi Direct.

Connexion de l'imprimante à un réseau Wi-Fi



Remarque : Cette fonctionnalité n'est disponible que sur certains modèles d'imprimante.

Avant de commencer, vérifiez les points suivants :

- Le réseau actif est défini sur Auto. Sur le panneau de commande, accédez à **Paramètres > Réseau/Ports > Informations réseau > Réseau actif**.
Pour les modèles d'imprimante sans écran tactile, appuyez sur **OK** pour parcourir les paramètres.
- Le câble Ethernet est connecté à l'imprimante.

Utilisation de l'assistant de configuration sans fil de l'imprimante

- Ces instructions ne s'appliquent qu'à certains modèles d'imprimantes.
 - Avant d'utiliser l'assistant, assurez-vous que le micrologiciel de l'imprimante est à jour.
1. À l'écran d'accueil, appuyez sur l'icône **Wi-Fi**, puis cliquez sur **Configurer maintenant**.
 2. Sélectionnez un réseau Wi-Fi, puis saisissez le mot de passe réseau.
 3. Sélectionnez **Terminé**.

Utilisation du panneau de commande de l'imprimante

1. Sur le panneau de commande, accédez à **Paramètres > Réseau/Ports > Sans fil > Configuration à partir du panneau de commande de l'imprimante**.
Pour les modèles d'imprimante sans écran tactile, appuyez sur **OK** pour parcourir les paramètres.

- Sélectionnez un réseau Wi-Fi, puis saisissez le mot de passe réseau.
Sur les modèles d'imprimante compatibles Wi-Fi, une invite de configuration du réseau Wi-Fi s'affiche lors de la configuration initiale.

Dégagement des incidents

Réduction des risques d'incidents

Charger le papier correctement

- Assurez-vous que le papier est chargé bien à plat dans le magasin.

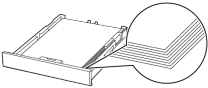
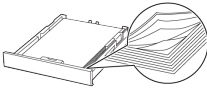
Chargement correct du papier	Chargement incorrect du papier
	

- Ne pas charger ou retirer du papier dans un magasin lorsqu'une impression est en cours.
- Ne pas charger du papier à l'excès. Assurez-vous que la hauteur de la pile est en dessous du repère de chargement maximal.
- Ne faites pas glisser le papier dans le magasin. Chargez le papier comme illustré.

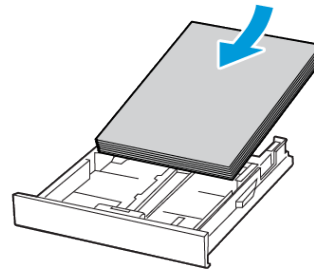

- Assurez-vous que les guides papier sont correctement positionnés et qu'ils ne sont pas trop serrés contre le papier ou les enveloppes.
- Poussez fermement le magasin dans l'imprimante une fois le papier chargé.

Utilisez le support recommandé.

- Utilisez uniquement les types de papier et de support spéciaux recommandés.
- Ne chargez pas de papier froissé, plié, humide, gondolé ou recourbé.
- Déramez, ventilez et alignez les bords du papier avant de le charger.

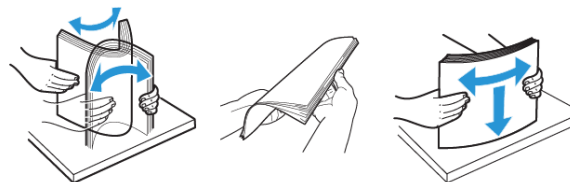

- N'utilisez pas de papier découpé ou rogné manuellement.
- Ne mélangez pas les formats, les grammages ou les types de papier dans un même magasin.
- Assurez-vous que le format et le type de papier sont définis correctement sur l'ordinateur ou sur le panneau de commande de l'imprimante.

- Stockez le papier conformément aux recommandations du fabricant.

Identification des zones d'incidents

- Lorsque l'assistance incident papier est définie sur **Activé**, l'imprimante peut essayer d'éjecter les pages vierges ou les pages partiellement imprimées dès qu'une page coincée est dégagée. Vérifiez les pages vierges imprimées.
- Lorsque la correction d'incidents papier est définie sur **Activé** ou **Auto**, l'imprimante réimprime les pages coincées suite à un incident.

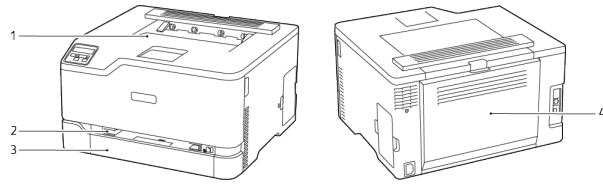

- 1. Bac récepteur standard
- 2. Chargeur manuel
- 3. Magasin standard
- 4. Porte B

Incident papier dans le magasin standard

1. Ouvrez la porte B.

 **ATTENTION ! SURFACE CHAUDE :** L'intérieur de l'imprimante risque d'être brûlant. Pour réduire le risque de brûlure, laissez la surface ou le composant refroidir avant d'y toucher.

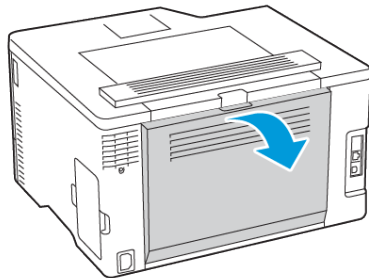

2. Retirez le papier coincé.

 **Remarque :** Vérifiez qu'il n'en reste plus aucun morceau.

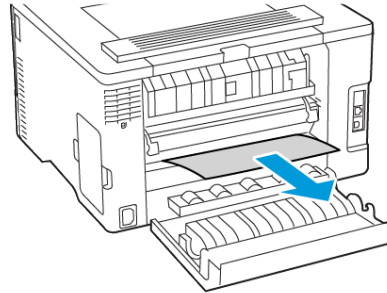

3. Fermez la porte.
4. Retirez le magasin et le module d'alimentation manuel.

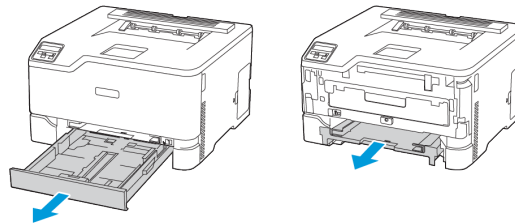

5. Retirez le papier coincé.

 **Remarque :** Vérifiez qu'il n'en reste plus aucun morceau.

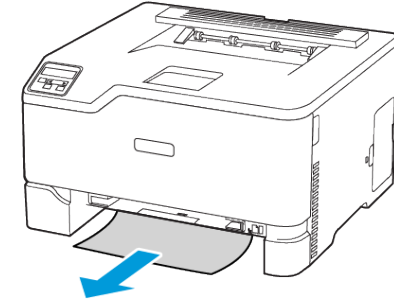

6. Insérez le module d'alimentation manuel et le magasin.

Incident papier dans le magasin en option

1. Ouvrez la porte B.

 **ATTENTION ! SURFACE CHAUDE :** L'intérieur de l'imprimante risque d'être brûlant. Pour réduire le risque de brûlure, laissez la surface ou le composant refroidir avant d'y toucher.

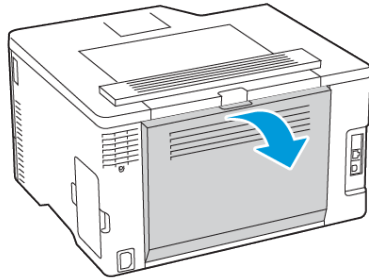

2. Retirez le papier coincé.

 **Remarque :** Vérifiez qu'il n'en reste plus aucun morceau.

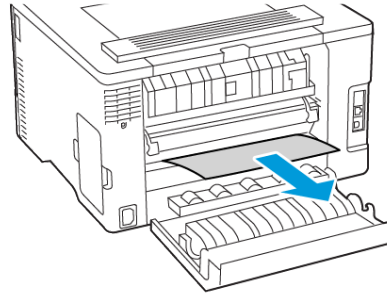

3. Fermez la porte.

4. Ouvrez la porte E.

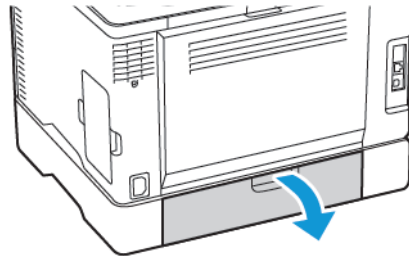

5. Retirez le papier coincé.

 **Remarque :** Vérifiez qu'il n'en reste plus aucun morceau.

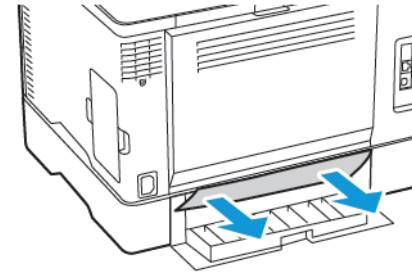

6. Fermez la porte.

7. Retirez le magasin en option.

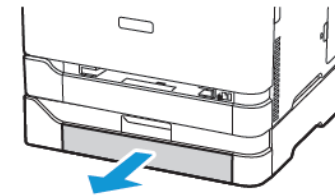

8. Retirez le papier coincé.

 **Remarque :** Vérifiez qu'il n'en reste plus aucun morceau.

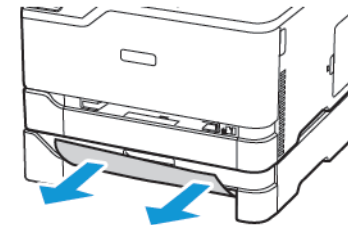

9. Remettez le magasin en place.

Incident papier dans le bac récepteur standard

Retirez le papier coincé.

 **Remarque :** Vérifiez qu'il n'en reste plus aucun morceau.

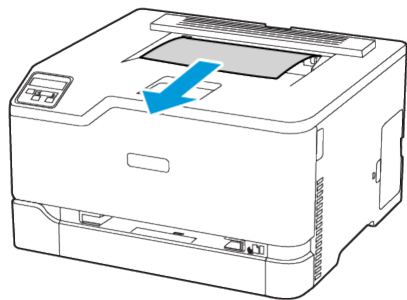

Incident papier dans le chargeur manuel

1. Retirez le magasin et le module d'alimentation manuel.

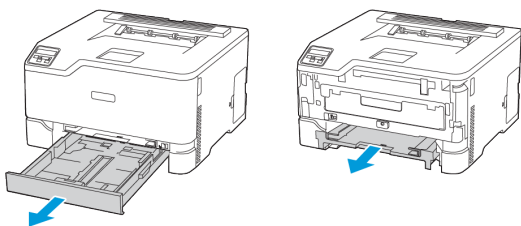

2. Retirez le papier coincé.

 **Remarque :** Vérifiez qu'il n'en reste plus aucun morceau.

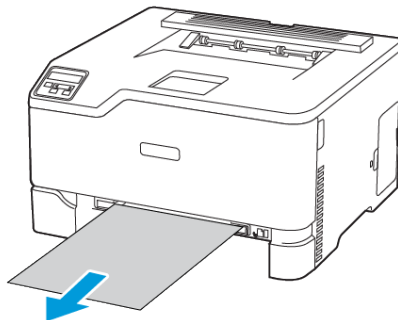

3. Insérez le module d'alimentation manuel et le magasin.

Incident papier dans la porte B

1. Ouvrez la porte B.

 **ATTENTION ! SURFACE CHAUDE :** L'intérieur de l'imprimante risque d'être brûlant. Pour réduire le risque de brûlure, laissez la surface ou le composant refroidir avant d'y toucher.

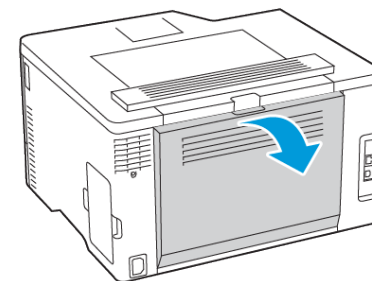

2. Retirez les feuilles coincées dans les zones suivantes :

 **Remarque :** Vérifiez qu'il n'en reste plus aucun morceau.

- Zone du four

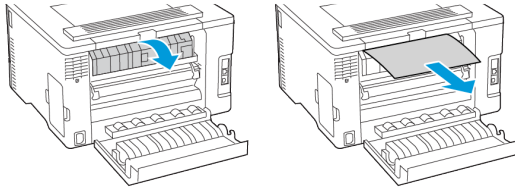

- Sous la zone du four

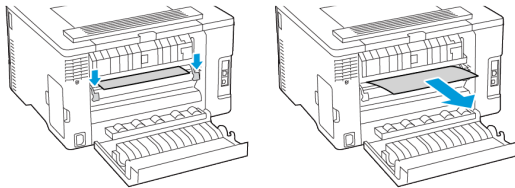

- Unité recto verso

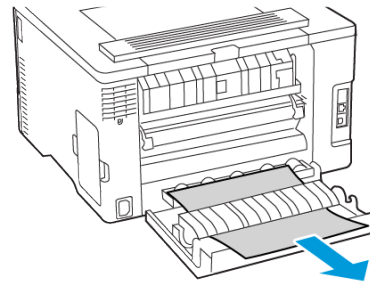

3. Fermez la porte.

© 2021 Xerox Corporation. Tous droits réservés. Xerox® est une marque de commerce de Xerox Corporation aux États-Unis et (ou) dans d'autres pays.

Apple®, iPad®, iPhone®, iPod®, iPod touch®, AirPrint® et le logo AirPrint® sont des marques de commerce ou déposées d'Apple Inc. aux États-Unis et dans d'autres pays. Le service d'impression Web Google Cloud Print™, le service de messagerie Web Gmail™ et les plate-formes de technologies mobiles Android™ sont des marques commerciales de Google, Inc. Microsoft®, Windows Vista®, Windows®, Windows Server® et OneDrive® sont des marques déposées de Microsoft Corporation aux États-Unis et dans d'autres pays. Mopria est une marque de Mopria Alliance. Wi-Fi CERTIFIED Wi-Fi Direct® est une marque de Wi-Fi Alliance. Les autres marques commerciales sont la propriété de leurs détenteurs respectifs. 702P08609

BR32747

607E39340