

Version 1.0  
Juillet 2021  
702P08623

# Imprimante couleur Xerox® C230

## Guide de l'utilisateur

© 2021 Xerox Corporation. Tous droits réservés. Xerox® et Xerox avec la marque figurative® sont des marques commerciales de Xerox Corporation aux États-Unis et dans d'autres pays.

Adobe®, le logo Adobe PDF, Adobe® Reader®, Adobe® Type Manager®, ATM™, Flash®, Macromedia®, Photoshop® et PostScript® sont des marques de commerce ou des marques déposées de Adobe Systems, Inc.

Apple®, Bonjour®, EtherTalk™, TrueType®, iPad®, iPhone®, iPod®, iPod touch®, AirPrint® et AirPrint Logo®, Mac®, Mac OS® et Macintosh® sont des marques déposées d'Apple Inc., aux États-Unis et/ou dans d'autres pays.

Microsoft®, Windows Vista®, Windows®, Windows Server® et OneDrive® sont des marques de Microsoft Corporation aux États-Unis et/ou dans d'autres pays.

Mopria est une marque de Mopria Alliance.

Wi-Fi CERTIFIED Wi-Fi Direct® est une marque de Wi-Fi Alliance.

PCL® est une marque déposée de Hewlett-Packard Company. PCL désigne un ensemble de commandes de l'imprimante (langage) et de fonctions inclus dans les produits d'imprimante de Hewlett-Packard Company. Cette imprimante est conçue pour être compatible avec le langage PCL. Cela signifie qu'elle reconnaît les commandes PCL utilisées dans divers programmes et que l'imprimante émule les fonctions correspondant à ces commandes.

Les autres marques commerciales sont la propriété de leurs détenteurs respectifs.

# Table des matières

1 Sécurité.....	9
Conventions .....	10
Déclaration du produit .....	11
Sécurité de maintenance.....	14
Informations sur les consommables.....	15
2 À propos de l'imprimante .....	17
Configuration de l'imprimante .....	18
Utilisation du panneau de commande.....	19
Imprimante couleur Xerox® C230.....	19
Personnalisation de l'écran d'accueil .....	21
Comprendre l'état du voyant d'état .....	22
Sélection du support.....	23
Conseils de manipulation et de stockage des supports.....	23
Caractéristiques du papier .....	23
Supports déconseillés .....	24
Stockage du papier.....	24
Sélection de formulaires préimprimés et de papier à en-tête.....	25
Formats papier pris en charge .....	25
Types de support pris en charge.....	27
Grammages pris en charge.....	28
3 Configurer, installer et paramétrer.....	29
Choix d'un emplacement pour l'imprimante.....	30
Connexion des câbles .....	31
Configuration et utilisation des applications présentes sur l'écran d'accueil.....	32
Recherche de l'adresse IP de l'imprimante .....	32
Gestion de signets.....	32
Chargement du papier et des supports spéciaux.....	34
Configuration du format et du type de papier.....	34
Configuration des paramètres généraux de papier.....	34
Chargement du magasin.....	34
Alimentation du chargeur manuel .....	37
Installing and Updating Software, Drivers, and Firmware.....	40
Installation des logiciels .....	40
Mise à jour du micrologiciel.....	44
Exportation ou importation d'un fichier de configuration .....	44
Mise en réseau .....	45
Connexion de l'imprimante à un réseau Wi-Fi.....	45
Connexion de l'imprimante à un réseau sans fil à l'aide de Wi-Fi Protected Setup (WPS).....	45
Configuration de Wi-Fi Direct .....	46

## Table des matières

Connexion d'un périphérique mobile à l'imprimante .....	47
Connexion d'un ordinateur à l'imprimante .....	47
Désactivation du réseau Wi-Fi .....	48
Vérification de la connectivité de l'imprimante.....	48
Impression de la page des paramètres de menu .....	49
4 Sécurisation de l'imprimante .....	51
Effacement de la mémoire de l'imprimante.....	52
Restauration des paramètres usine .....	53
Déclaration relative à la volatilité .....	54
5 Imprimer.....	55
Impression depuis un ordinateur .....	56
Impression à partir d'un appareil mobile .....	57
Impression à partir d'un périphérique mobile à l'aide du service d'impression Mopria™ .....	57
Impression à partir d'un périphérique mobile à l'aide d'AirPrint® .....	57
Impression à partir d'un périphérique mobile à l'aide de Wi-Fi Direct® .....	57
Impression d'une liste d'échantillons de polices .....	59
Insertion de feuilles de repère entre les copies .....	60
Annulation d'un travail d'impression .....	61
Sur le panneau de commande de l'imprimante .....	61
À partir de l'ordinateur.....	61
Réglage de l'intensité du toner.....	62
6 Utilisation des menus de l'imprimante .....	63
Carte des menus .....	64
Périphérique.....	65
Préférences.....	65
Mode éco.....	66
Panneau de commande distant.....	67
Notifications .....	67
Gestion de l'alimentation.....	69
Restaurer les paramètres usine .....	70
Maintenance.....	70
À propos de cette imprimante .....	73
Imprimer.....	74
Mise en page .....	74
Configuration.....	75
Qualité.....	76
PostScript.....	77
PCL .....	78
Image.....	80
Support.....	81
Configuration des magasins .....	81
Configuration du support .....	81
Réseau/Ports .....	83
Informations réseau.....	83

Sans fil.....	84
Wi-Fi Direct .....	87
Ethernet.....	87
TCP/IP.....	89
SNMP.....	91
IPSec.....	93
802.1x.....	94
Configuration LPD.....	94
Paramètres HTTP/FTP .....	95
USB.....	96
Restreindre l'accès au réseau externe .....	97
Sécurité.....	98
Méthodes de connexion .....	98
Gestion des certificats .....	99
Restriction de connexion .....	100
Effacer les fichiers de données temporaires .....	100
Divers.....	100
Relevés.....	102
Page des paramètres de menus.....	102
Périphérique.....	102
Imprimer.....	102
Réseau .....	102
Dépannage .....	103
7 Entretien de l'imprimante.....	105
Vérification de l'état des consommables .....	106
Configuration des notifications de consommables.....	107
Configuration des alertes par courrier électronique.....	108
Affichage de relevés.....	109
Commande de consommables.....	110
Utilisation de consommables authentiques Xerox.....	110
Remplacement des consommables.....	111
Remplacement d'une cartouche de toner .....	111
Remplacement du bac à déchets.....	113
Nettoyage des pièces de l'imprimante .....	115
Nettoyage de l'imprimante .....	115
Nettoyage du panneau de commande .....	115
Économie d'énergie et de papier .....	116
Configuration des paramètres du mode économie d'énergie .....	116
Conservation de consommables .....	116
Déplacement de l'imprimante.....	117
8 Résolution d'un problème .....	119
Problèmes de qualité d'impression .....	120
Problèmes d'impression.....	121
Qualité d'impression médiocre .....	121
Les travaux ne s'impriment pas .....	149
L'impression est lente.....	150

## Table des matières

Le travail est imprimé depuis un magasin inapproprié ou sur un papier inadéquat .....	153
L'imprimante ne répond pas .....	154
Problèmes de connexion réseau.....	156
Impossible d'ouvrir le serveur Web intégré .....	156
Impossible de connecter l'imprimante à un réseau Wi-Fi .....	157
Problèmes liés aux consommables.....	159
Remplacer la cartouche, région d'impression inadaptée .....	159
Consommables non Xerox .....	160
Dégagement des incidents.....	161
Réduction des risques d'incidents .....	161
Identification des zones d'incidents .....	162
Incident papier dans le magasin standard.....	163
Incident papier dans le bac récepteur standard.....	165
Incident papier dans le chargeur manuel.....	166
Incident papier dans la porte B .....	167
Problèmes d'alimentation papier.....	170
Enveloppe collée pendant l'impression .....	170
L'impression assemblée ne fonctionne pas .....	171
Incidents papier fréquents.....	172
Les pages bloquées ne sont pas réimprimées.....	173
Problèmes de qualité des couleurs .....	174
Modification des couleurs des impressions.....	174
FAQ relatives à l'impression couleur.....	174
L'impression présente une dominante de couleur .....	176
Contacter le service client.....	177
A Réglementation.....	179
Réglementations de base .....	180
Niveaux d'émission sonore.....	180
Avis relatif à l'électricité statique.....	180
ENERGY STAR.....	180
Informations de température .....	181
Información de la energía de México .....	181
Bruits laser .....	181
Alimentation .....	181
Avis réglementaires sur les produits sans fil.....	183
Avis de conformité à la réglementation FCC .....	184
Avis de conformité d'Innovation, Sciences et Développement économique	
Canada .....	185
Allemagne.....	185
Turquie - Réglementation RoHS .....	186
Conformité de l'Ukraine à la directive RoHS.....	186
Fiches de données de sécurité .....	187
B Recyclage et mise au rebut.....	189
Mise au rebut et recyclage du produit.....	190
Amérique du Nord.....	191
Alliance pour un monde vert de Xerox .....	192
6 Imprimante couleur Xerox® C230	
Guide de l'utilisateur	

Directive DEEE (déchets d'équipements électriques et électroniques) image de la poubelle.....	193
Avis sur les déchets électriques et électroniques en Inde .....	193





# Sécurité

Ce chapitre contient :

- Conventions ..... 10
- Déclaration du produit..... 11
- Sécurité de maintenance..... 14
- Informations sur les consommables..... 15

L'imprimante et les consommables recommandés ont été conçus et testés pour satisfaire aux exigences de sécurité les plus strictes. Suivez attentivement les recommandations ci-après pour garantir une utilisation en toute sécurité de l'imprimante Xerox.

## Conventions

 **Remarque** : Une remarque fournit des informations pouvant vous être utiles.

 **Avertissement !** Un avertissement signale un danger susceptible d'endommager le logiciel ou le matériel.

 **Attention** : La mention Attention vous signale un risque de blessure corporelle.

Il existe différentes déclarations :

 **Attention ! DOMMAGE POTENTIEL** : Indique un risque de blessures.

 **ATTENTION ! RISQUE D'ÉLECTROCUTION** : Signale un risque d'électrocution.











 **ATTENTION ! SURFACE CHAUDE** : Signale un risque de brûlure au contact.







 **ATTENTION ! RISQUE DE BASCULEMENT** : Signale un risque d'écrasement.

 **ATTENTION ! RISQUE DE PINCEMENT** : Signale un risque de pincement entre des pièces mobiles.

 **ATTENTION ! PIÈCES MOBILES** : Signale un risque de coupures ou de frottements à cause des pièces rotatives.

## Déclaration du produit

-  **Attention ! DOMMAGE POTENTIEL** : Pour éviter tout risque d'incendie et d'électrocution, branchez le cordon d'alimentation à une prise électrique répondant aux exigences requises, correctement mise à la terre, proche du produit et facile d'accès.
-  **Attention ! DOMMAGE POTENTIEL** : Pour éviter tout risque d'incendie ou d'électrocution, utilisez uniquement le cordon d'alimentation fourni avec ce produit ou un câble de remplacement autorisé par le fabricant.
-  **Attention ! DOMMAGE POTENTIEL** : Ce produit ne doit pas être utilisé avec des rallonges, des barres multiprises, des rallonges multiprises ou des périphériques UPS. La capacité de ces types d'accessoires peut être facilement dépassée par une imprimante laser, d'où un risque de dégâts matériels, d'incendie ou de performances d'impression amoindries.
-  **Attention ! DOMMAGE POTENTIEL** : N'utilisez pas ce produit avec un parasurtenseur intégré. L'utilisation de parasurtenseurs comporte un risque d'incendie et de dégâts matériels, et peut amoindrir les performances de l'imprimante.
-  **ATTENTION ! RISQUE D'ÉLECTROCUTION** : Pour éviter tout risque d'électrocution, n'installez pas la machine à proximité d'un point d'eau ou dans un environnement humide.
-  **ATTENTION ! RISQUE D'ÉLECTROCUTION** : Pour éviter tout risque d'électrocution, n'installez pas ce produit et ne procédez à aucun branchement (cordon d'alimentation, télécopie, téléphone, etc.) en cas d'orage.
-  **Attention ! DOMMAGE POTENTIEL** : Abstenez-vous de couper, de tordre, de plier, d'écraser le câble d'alimentation ou de poser des objets lourds dessus. Ne le soumettez pas à une usure ou une utilisation abusive. Ne pincez pas le cordon d'alimentation entre des objets, par exemple des meubles et un mur. Un risque d'incendie ou d'électrocution pourrait s'en suivre. Vérifiez régulièrement que le cordon d'alimentation ne présente pas ces problèmes. Avant de l'inspecter, débranchez-le de la prise électrique.
-  **ATTENTION ! RISQUE D'ÉLECTROCUTION** : Pour éviter tout risque d'électrocution, vérifiez que tous les câbles externes, notamment le câble Ethernet et téléphonique, sont correctement fixés dans les ports appropriés.
-  **ATTENTION ! RISQUE D'ÉLECTROCUTION** : Pour éviter tout risque d'électrocution lorsque vous accédez à la carte contrôleur ou installez du matériel en option ou des cartes mémoires alors que l'imprimante est déjà en service, mettez-la hors tension et débranchez son cordon d'alimentation de la prise électrique avant de poursuivre. Si d'autres périphériques sont connectés à l'imprimante, mettez-les également hors tension et débranchez tous les câbles reliés à l'imprimante.
-  **ATTENTION ! RISQUE D'ÉLECTROCUTION** : Pour éviter tout risque d'électrocution lors du nettoyage de l'extérieur de l'imprimante, débranchez le cordon d'alimentation de la prise et déconnectez tous les câbles de l'imprimante avant de continuer.
-  **Attention ! DOMMAGE POTENTIEL** : Si votre imprimante pèse plus de 20 kg (44 lb), l'intervention d'au moins deux personnes est nécessaire pour la soulever sans risque.

-  **Attention ! DOMMAGE POTENTIEL :** Avant de déplacer l'imprimante, suivez les instructions ci-dessous pour éviter de vous blesser ou d'endommager l'imprimante :
- Vérifiez que tous les tiroirs et portes sont correctement fermés.
  - Mettez l'imprimante hors tension, puis débranchez le câble d'alimentation de la prise électrique.
  - Débranchez tous les cordons et câbles de l'imprimante.
  - Si l'imprimante dispose de bacs en option séparés au sol ou d'options de réception fixées, retirez-les avant de déplacer l'imprimante.
  - Si l'imprimante est équipée d'un socle à roulettes, roulez-la avec précaution vers le nouvel emplacement. Manipulez l'ensemble avec précaution lors du passage sur des seuils et des différences de niveau du sol.
  - Si l'imprimante ne dispose pas d'un socle à roulettes, mais est dotée de bacs en option ou d'options de réception, retirez-les et soulevez l'imprimante pour la séparer des bacs. N'essayez pas de soulever l'imprimante et les options en même temps.
  - Utilisez toujours les poignées de l'imprimante pour la soulever.
  - Si vous utilisez un chariot pour déplacer l'imprimante, veillez à ce que sa surface puisse accueillir toute la base de l'imprimante.
  - Si vous utilisez un chariot pour déplacer les options matérielles, veillez à ce que sa surface puisse accueillir les dimensions de ces options.
  - Maintenez l'imprimante en position verticale.
  - Évitez tout mouvement brusque.
  - Prenez garde de ne pas laisser vos doigts sous l'imprimante lorsque vous la posez.
  - Assurez-vous qu'il y a suffisamment d'espace autour de l'imprimante.
-  **ATTENTION ! RISQUE DE BASCULEMENT :** Pour installer une ou plusieurs options sur votre imprimante ou votre multifonctions, vous aurez peut-être besoin d'un support à roulettes, d'un meuble ou d'un autre système prévu pour stabiliser la machine et éviter les blessures. Pour plus d'informations sur les configurations prises en charge, contactez le lieu où vous avez acheté l'imprimante.
-  **ATTENTION ! RISQUE DE BASCULEMENT :** Pour réduire le risque d'instabilité de l'appareil, chargez chaque magasin séparément. Laissez tous autres les magasins fermés jusqu'à ce que vous ayez besoin de les ouvrir.
-  **ATTENTION ! SURFACE CHAUDE :** L'intérieur de l'imprimante risque d'être brûlant. Pour réduire le risque de brûlure, laissez la surface ou le composant refroidir avant d'y toucher.
-  **ATTENTION ! RISQUE DE PINCEMENT :** Pour éviter tout risque de blessure par pincement, agissez avec précaution au niveau des zones signalées par cette étiquette. Les blessures par pincement peuvent se produire autour des pièces mobiles telles que les engrenages, portes, tiroirs et capots.
-  **Attention ! DOMMAGE POTENTIEL :** Ce produit utilise un laser. L'utilisation de commandes ou de réglages, ou la mise en place de procédures autres que celles spécifiées dans le Guide de l'utilisateur peuvent entraîner des risques d'exposition aux rayonnements laser.

Ce produit a été conçu, testé et approuvé afin de satisfaire à des normes de sécurité générale strictes et d'utiliser des composants spécifiques du fabricant. Les caractéristiques de sécurité de certains éléments ne sont pas toujours connues. Le fabricant n'est pas responsable de l'utilisation de pièces de rechange d'autres fabricants.

Pour toute intervention ou réparation autre que celles décrites dans la documentation de le l'imprimante, adressez-vous à un représentant du service approprié.

Ce produit utilise un procédé d'impression thermique qui chauffe le support d'impression, ce qui peut provoquer des émanations provenant du support. Vous devez lire intégralement la section relative aux instructions de mise en service qui traitent du choix des supports d'impression afin d'éviter d'éventuelles émanations dangereuses.

Ce produit peut générer un dégagement d'ozone en fonctionnement normal et être équipé d'un filtre conçu pour limiter les concentrations d'ozone à des niveaux inférieurs à ceux préconisés par la législation. Pour éviter une forte concentration d'ozone lors d'une utilisation intensive, installez ce produit dans une zone bien ventilée et remplacez les filtres d'ozone et d'évacuation si cette instruction figure dans les consignes d'entretien du produit. Si ces consignes ne font aucune référence aux filtres, cela signifie que ce produit ne comporte pas de filtres à remplacer.

**CONSERVEZ PRÉCIEUSEMENT CES CONSIGNES.**

## Sécurité de maintenance

N'effectuez jamais d'opérations de maintenance autres que celles décrites dans cette documentation.

 **Attention ! DOMMAGE POTENTIEL :** N'utilisez pas de produits de nettoyage en aérosol. Les nettoyants aérosols présentent un risque d'explosion ou d'inflammabilité lorsqu'ils sont utilisés sur un équipement électromécanique.

Utilisez les consommables et produits de nettoyage conformément aux instructions fournies.

Ne retirez pas les capots ou les caches fixés à l'aide de vis. Les éléments du service clientèle ne se trouvent pas derrière ces capots.

En cas de déversement de toner, utilisez un balai ou un chiffon humide pour l'essuyer. Balayez lentement pour minimiser la génération de poussière. Éviter d'utiliser un aspirateur. Si vous devez utiliser un aspirateur, veillez à ce qu'il soit propre à l'aspiration des poussières combustibles, par ex, moteur protégé contre les explosions et tuyau non conducteur.

 **ATTENTION ! SURFACE CHAUDE :** Les surfaces métalliques dans la zone du module four sont chaudes. Faire preuve de prudence pendant la résolution d'incidents papier dans cette zone et éviter de toucher des surfaces métalliques.

## Informations sur les consommables

 **Attention ! DOMMAGE POTENTIEL :** Quand vous manipulez des cartouches d'encre ou le module four, évitez tout contact avec la peau ou les yeux. Tout contact avec les yeux peut entraîner une irritation et une inflammation. Évitez de retourner ou de démonter les cartouches. Vous pourriez accroître les risques d'irritation de la peau ou des yeux.

Stockez tous les consommables conformément aux instructions figurant sur l'emballage.

Conservez tous les consommables hors de portée des enfants.

Ne jetez jamais du toner, des cartouches de toner ou des flacons de toner sur une flamme nue.

Pour plus d'informations sur le programme de recyclage des consommables Xerox®, rendez-vous sur le site <https://www.xerox.com/recycling>.





# À propos de l'imprimante

Ce chapitre contient :

- Configuration de l'imprimante ..... 18
- Utilisation du panneau de commande ..... 19
- Personnalisation de l'écran d'accueil ..... 21
- Comprendre l'état du voyant d'état ..... 22
- Sélection du support..... 23

## Configuration de l'imprimante

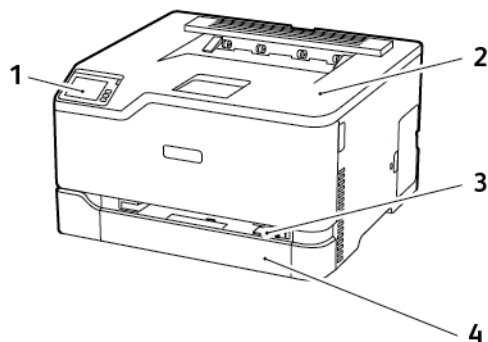

1. Panneau de commande
2. Bac récepteur standard

3. Chargeur manuel
4. Magasin 250 feuilles standard



**Remarque :** La présentation du panneau de commande peut varier en fonction du modèle de l'imprimante.

## Utilisation du panneau de commande

### Imprimante couleur Xerox® C230

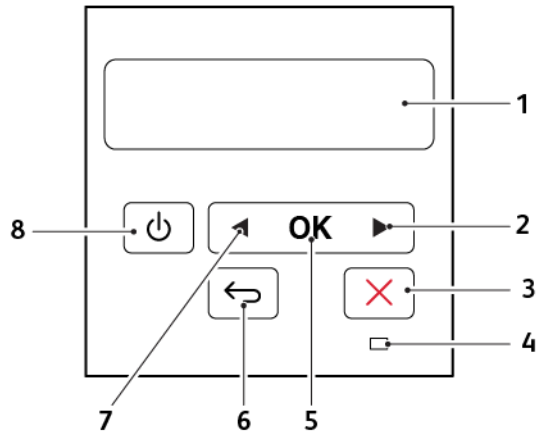

	Pièces du panneau de commande	Fonction
1	Afficher	<ul style="list-style-type: none"> <li>Afficher les messages de l'imprimante et l'état des consommables.</li> <li>Configurer et utiliser l'imprimante.</li> </ul>
2	Flèche vers la droite	<ul style="list-style-type: none"> <li>Faire défiler les menus ou naviguer entre les écrans et les options de menu.</li> <li>Augmenter la valeur numérique d'un paramètre.</li> </ul>
3	Bouton Arrêt/Annulation	Arrêter le travail d'impression en cours.
4	Voyant d'état	Vérifier l'état de l'imprimante.
5	Sélection (touche)	<ul style="list-style-type: none"> <li>Sélectionner une option de menu.</li> <li>Enregistrer les modifications dans un paramètre.</li> </ul>
6	Bouton Précédent	Revenir à l'écran précédent.

## À propos de l'imprimante

	Pièces du panneau de commande	Fonction
7	Flèche vers la gauche	<ul style="list-style-type: none"><li>• Faire défiler les menus ou naviguer entre les écrans et les options de menu.</li><li>• Réduire la valeur numérique d'un paramètre.</li></ul>
8	Marche/Arrêt	Allumer ou éteindre l'imprimante.  Pour mettre l'imprimante hors tension, appuyez sur la touche Marche/arrêt et maintenez-la enfoncée pendant cinq secondes.

## Personnalisation de l'écran d'accueil

Cette fonctionnalité n'est disponible que sur certains modèles d'imprimante.

1. Dans le panneau de commandes, appuyez sur **Paramètres > Périphérique > Icônes visibles de l'écran d'accueil**.
2. Sélectionnez les icônes qui doivent apparaître sur l'écran d'accueil.
3. Appliquez les modifications.

## Comprendre l'état du voyant d'état

Voyant d'état	État de l'imprimante
Désactivé(e)	Imprimante hors tension.
Bleu	L'imprimante est sous tension ou prête.
Bleu clignotant	L'imprimante traite des données.
Rouge clignotant	L'imprimante nécessite une intervention de l'utilisateur.
Orange	L'imprimante est en mode Veille.

## Sélection du support

### Conseils de manipulation et de stockage des supports

Utilisez le papier approprié pour éviter les problèmes d'impression et réduire le risque d'incidents.

- Utilisez toujours du papier neuf en bon état.
- Avant de charger du papier, repérez la face à imprimer recommandée. Cette information est généralement indiquée sur l'emballage.
- N'utilisez pas de papier découpé ou rogné manuellement.
- Ne mélangez pas plusieurs formats, grammages ou types de papier dans le même magasin, car cela provoquerait des incidents.
- N'utilisez pas de papier couché à moins qu'il soit spécialement conçu pour l'impression électrophotographique.

### Caractéristiques du papier

Les caractéristiques de papier suivantes affectent la fiabilité et la qualité d'impression. Lors d'une impression sur ces supports, prenez en compte les facteurs ci-après.

#### Grammage

Les magasins prennent en charge du papier dont le grammage est compris entre 60 et 176 g/m<sup>2</sup> (16 et 47 lb), sens machine sur longueur. La rigidité des papiers dont le grammage est inférieur à 60 g/m<sup>2</sup> (16 lb) peut être insuffisante et empêcher que l'alimentation se fasse correctement et provoquer ainsi des incidents.

#### Tuile

On appelle tuile la tendance du support à se recourber aux extrémités. Si le papier se recourbe d'une manière excessive, cela peut provoquer des problèmes d'alimentation. Cela se produit généralement lorsque le papier a transité à l'intérieur de l'imprimante, où il est exposé à des températures élevées. Stocker du papier non emballé dans des endroits chauds, humides, froids ou secs peut contribuer à ce qu'il se recourbe avant l'impression, provoquant des problèmes d'alimentation.

#### Lissage

Le degré de lissage du papier affecte directement la qualité d'impression. Si le papier est trop rugueux, le toner n'est pas réparti correctement. Si le papier est trop lisse, cela peut provoquer des problèmes d'alimentation ou de qualité d'impression. Nous vous recommandons d'utiliser du papier à 50 points Sheffield.

#### Teneur en eau

La teneur en eau du papier affecte à la fois la qualité de l'impression et la possibilité, pour l'imprimante, d'alimenter correctement le papier. Conservez le papier dans son emballage d'origine jusqu'à utilisation. L'exposition du papier aux variations de taux d'humidité peut réduire ses performances.

## À propos de l'imprimante

Stockez le papier sans le sortir de son emballage dans le même environnement que l'imprimante pendant 24 à 48 heures avant de l'utiliser pour l'impression. Si l'environnement de stockage ou de transport est vraiment très différent de celui de l'imprimante, prolongez ce temps d'adaptation de quelques jours. Le papier épais peut également nécessiter un temps d'adaptation plus important.

## Sens du grain

Le sens du grain correspond à l'alignement des fibres du papier sur une feuille. Vous avez le choix entre *sens du grain sur longueur* (dans le sens de la longueur du papier) et *sens grain sur largeur* (dans le sens de la largeur du papier).

Pour les grammages compris entre 60 et 176 g/m<sup>2</sup> (16 à 47 lb), il est conseillé d'utiliser du papier au sens machine sur longueur.

## Teneur en fibres

La plupart des papiers xérogaphiques de qualité supérieure sont constitués de bois réduit en pulpe à 100 % selon un procédé chimique. Il s'agit dans ce cas d'un papier très stable engendrant peu de problèmes d'alimentation et offrant un niveau de qualité supérieur. Le papier qui contient des fibres telles que le coton peut affecter la manipulation.

## Supports déconseillés

L'utilisation des types de supports suivants est déconseillée sur l'imprimante :

- Supports traités par un procédé chimique pour permettre d'effectuer des copies sans papier carbone, également appelés papiers autocopiants ou papiers NCR (No Carbon Required Paper).
- Supports préimprimés fabriqués avec des produits chimiques susceptibles de contaminer l'imprimante.
- Supports préimprimés susceptibles d'être affectés par la température du module four.
- Supports préimprimés exigeant un repérage (emplacement d'impression précis sur la page) supérieur à ±2,3 mm (±0 pouce), notamment des formulaires ROC (Reconnaissance optique des caractères).

Il est parfois possible de régler le repérage dans le logiciel pour imprimer sur ce type de formulaire.

- Supports couchés (de qualité effaçable), supports synthétiques et thermiques.
- Supports à bords irréguliers, supports présentant une surface rugueuse ou très texturée ou supports recourbés.
- Les papiers recyclés qui ne sont pas conformes à la norme EN 12281:2002 (européenne)
- Supports de grammage inférieur à 60 g/m<sup>2</sup> (16 lb)
- Supports reliés

## Stockage du papier

Suivez les recommandations ci-après afin d'éviter les incidents et les problèmes de qualité d'impression :



- Stockez le papier sans le sortir de son emballage dans le même environnement que l'imprimante pendant 24 à 48 heures avant de l'utiliser pour l'impression.
- Si l'environnement de stockage ou de transport est vraiment très différent de celui de l'imprimante, prolongez ce temps d'adaptation de quelques jours. Le papier épais peut également nécessiter un temps d'adaptation plus important.
- Pour un résultat optimal, stockez le papier à une température de 21 °C (70 °F) avec une humidité relative de 40 %.
- La plupart des fabricants d'étiquettes recommandent d'imprimer à des températures comprises entre 18 et 24 °C (65 et 75 °F) avec une humidité relative de 40 à 60 %.
- Stockez le papier dans des cartons, sur une palette ou une étagère et non sur le sol.
- Stockez les rames de papier sur une surface plane.
- Ne placez rien sur les rames de papier individuelles.
- Ne retirez le papier du carton ou de l'emballage que lorsque vous vous apprêtez à le charger dans l'imprimante. Le carton et l'emballage contribuent à maintenir le papier propre, sec et à plat.

## Sélection de formulaires préimprimés et de papier à en-tête

- Utilisez du papier dans le sens de fabrication.
- Utilisez uniquement des formulaires et du papier à en-tête imprimés à l'aide d'un procédé d'impression lithographique offset ou par gravure.
- Évitez d'utiliser du papier présentant une surface rugueuse ou très texturée.
- Utilisez un type d'encre non affecté par la résine du toner. Les types d'encres oxydantes ou à base d'huile répondent généralement à ces exigences, mais pas nécessairement les types d'encre latex.
- Imprimez toujours un échantillon sur les formulaires préimprimés et papiers à en-tête que vous prévoyez d'utiliser avant d'en acheter en grande quantité. Cette action permet de déterminer si l'encre utilisée sur le formulaire préimprimé ou le papier à en-tête affecte la qualité d'impression.
- En cas de doute, contactez votre fournisseur de papier.
- Lorsque vous imprimez sur du papier à en-tête, chargez le papier dans le sens adapté à votre imprimante. Pour plus d'informations, consultez le Guide relatif au papier et aux supports spéciaux.

## Formats papier pris en charge

Format papier	Magasin 250 feuilles standard	Chargeur manuel	Impression verso recto
A4 210 x 297 mm (8,27 x 11,7 pouces)	✓	✓	✓
A5 <sup>1</sup> 148 x 210 mm (5,83 x 8,27 pouces)	✓	✓	X

À propos de l'imprimante

Format papier	Magasin 250 feuilles standard	Chargeur manuel	Impression verso recto
<b>A6</b> 105 x 148 mm (4,13 x 5,83 pouces)	✓	✓	X
<b>JIS B5</b> 182 x 257 mm (7,17 x 10,1 pouces)	✓	✓	X
<b>Oficio (Mexique)</b> 215,9 x 340,4 mm (8,5 x 13,4 pouces)	✓	✓	✓
<b>Hagaki</b> 100 x 148 mm (3,94 x 5,83 pouces)	✓	✓	X
<b>Statement</b> 139,7 x 215,9 mm (5,5 x 8,5 pouces)	✓	✓	X
<b>Executive</b> 184,2 x 266,7 mm (7,25 x 10,5 pouces)	✓	✓	X
<b>Letter</b> 215,9 x 279,4 mm (8,5 x 11 pouces)	✓	✓	✓
<b>Légal</b> 215,9 x 355,6 mm (8,5 x 14 pouces)	✓	✓	✓
<b>Folio</b> 215,9 x 330,2 mm (8,5 x 13 pouces)	✓	✓	✓
<b>Universal<sup>2,3</sup></b> 98,4 x 148–215,9 x 355,6 mm (3,86 x 5,83–8,5 x 14 pouces)	✓	✓	✓
<b>Universal<sup>2,3</sup></b> 25,4 x 25,4–215,9 x 297 mm (1 x 1–8,5 x 11,69 pouces)	X	X	X
<b>Universal<sup>2,3</sup></b> 105 x 148–215,9 x 355,6 mm (4,13 x 5,83–8,5 x 14 pouces)	X	X	X
<b>Enveloppe 73/4</b>	✓ <sub>4</sub>	✓	X

Format papier	Magasin 250 feuilles standard	Chargeur manuel	Impression verso recto
98,4 x 190,5 mm (3,875 x 7,5 pouces)			
<b>Enveloppe 9</b> 98,4 x 225,4 mm (3,875 x 8,9 pouces)	✓ <sup>4</sup>	✓	X
<b>Enveloppe 10</b> 104,8 x 241,3 mm (4,12 x 9,5 pouces)	✓ <sup>4</sup>	✓	X
<b>Enveloppe DL</b> 110 x 220 mm (4,33 x 8,66 pouces)	✓ <sup>4</sup>	✓	X
<b>Enveloppe C5</b> 162 x 229 mm (6,38 x 9,01 pouces)	✓ <sup>4</sup>	✓	X
<b>Enveloppe B5</b> 176 x 250 mm (6,93 x 9,84 pouces)	✓ <sup>4</sup>	✓	X
<b>Autre enveloppe</b> 98,4 x 162–176 x 250 mm (3,87 x 6,38–6,93 x 9,84 pouces)	✓ <sup>4</sup>	✓	X
<p><sup>1</sup> Le chargement par défaut se fait en départ grand côté. En départ petit côté, le format A5 est traité comme un support étroit.</p> <p><sup>2</sup> Lorsque le format Universal sélectionné, la page est configurée au format 215,90 x 355,60 mm (8,5 x 14 pouces), sauf si indiqué par l'application logicielle.</p> <p><sup>3</sup> Chargez le papier étroit en départ petit côté.</p> <p><sup>4</sup> Le magasin 250 feuilles standard ne prend en charge que 5 enveloppes à la fois. Le magasin 250 feuilles en option ne prend en charge que 40 enveloppes à la fois.</p>			

## Types de support pris en charge

- Les étiquettes, les enveloppes et les cartes sont toujours imprimées à vitesse réduite.
- Les étiquettes sont prises en charge dans le cadre d'une utilisation occasionnelle et doivent faire l'objet de tests préalables.

Type de support	Magasin 250 feuilles standard	Chargeur manuel	Impression verso recto
Papier ordinaire	✓	✓	✓
Carte	✓	✓	X

Type de support	Magasin 250 feuilles standard	Chargeur manuel	Impression verso recto
Étiquettes	✓	✓	X
Enveloppes	✓	✓	X

## Grammages pris en charge

Type et grammage support	Magasin 250 feuilles standard	Chargeur manuel	Impression verso recto
<b>Papier léger</b> 60 à 74,9 g/m <sup>2</sup> sens fabrication sur longueur (16 à 19,9 lb bond)	✓	✓	✓
<b>Papier ordinaire</b> 75 à 90,3 g/m <sup>2</sup> sens fabrication sur longueur (20 à 24 lb bond)	✓	✓	✓
<b>Papier épais</b> 90,3 à 100 g/m <sup>2</sup> sens fabrication sur longueur (24,1 à 26 lb bond)	✓	✓	✓
<b>Carte</b> 105,1 à 162 g/m <sup>2</sup> sens fabrication sur longueur (28,1 à 43 lb bond)	✓	✓	X
<b>Carte</b> 105,1 à 200 g/m <sup>2</sup> sens fabrication sur longueur (28,1 à 53 lb bond)	X	✓	X
<b>Étiquettes en papier</b> 131 g/m <sup>2</sup> (35 lb bond)	✓	✓	X
<b>Enveloppes</b> 60 à 90 g/m <sup>2</sup> (16 à 24 lb bond)	✓	✓	X

# Configurer, installer et paramétrer

Ce chapitre contient :

- [Choix d'un emplacement pour l'imprimante.....](#) 30
- [Connexion des câbles .....](#) 31
- [Configuration et utilisation des applications présentes sur l'écran d'accueil.....](#) 32
- [Chargement du papier et des supports spéciaux.....](#) 34
- [Installing and Updating Software, Drivers, and Firmware.....](#) 40
- [Mise en réseau .....](#) 45
- [Impression de la page des paramètres de menu .....](#) 49

## Choix d'un emplacement pour l'imprimante

- Laissez suffisamment d'espace pour ouvrir les magasins, les capots et les portes et installer les options matérielles.
- Installez l'imprimante à proximité d'une prise électrique.

**⚠ Attention ! DOMMAGE POTENTIEL :** Pour éviter tout risque d'incendie et d'électrocution, branchez le cordon d'alimentation à une prise électrique répondant aux exigences requises, correctement mise à la terre, proche du produit et facile d'accès.

**⚡ ATTENTION ! RISQUE D'ÉLECTROCUTION :** Pour éviter tout risque d'électrocution, n'installez pas la machine à proximité d'un point d'eau ou dans un environnement humide.

- Assurez-vous que la pièce est aérée conformément à la dernière révision de la norme ASH-RAE 62 ou de la norme 156 du Comité technique CEN.
- Posez la presse sur une surface plane, stable et propre.
- Veuillez suivre les instructions suivantes :
  - Nettoyer, sécher et enlever la poussière
  - Tenir à l'écart des agrafes et des trombones
  - Ne pas exposer directement aux courants d'air provenant des appareils de climatisation, des chauffages ou des ventilateurs
  - Ne pas exposer directement aux rayons du soleil ou à un taux d'humidité élevé
- Observez la plage de températures.

Température de fonctionnement : 10 à 32,2° C (50 à 90° F)

- Pour que l'imprimante soit correctement ventilée, l'espace disponible recommandé autour d'elle est le suivant :

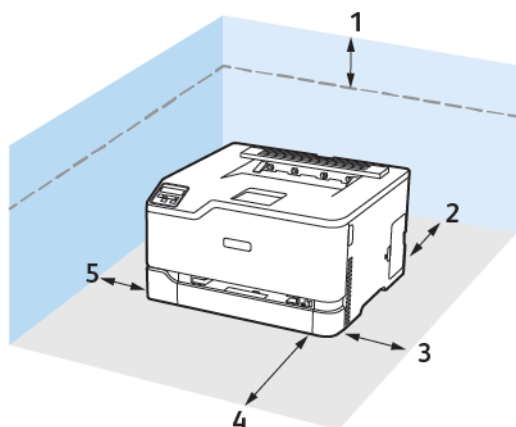

1	Haut	101 mm (4 pouces)
2	Arrière	102 mm (4 pouces)
3	Côté droit	76 mm (3 pouces)
4	Avant	76 mm (3 pouces)
5	Côté gauche	76 mm (3 pouces)

## Connexion des câbles

**⚡ ATTENTION ! RISQUE D'ÉLECTROCUTION :** Pour éviter tout risque d'électrocution, n'installez pas ce produit et ne procédez à aucun branchement (cordon d'alimentation, télécopie, téléphone, etc.) en cas d'orage.

**⚠ Attention ! DOMMAGE POTENTIEL :** Pour éviter tout risque d'incendie et d'électrocution, branchez le cordon d'alimentation à une prise électrique répondant aux exigences requises, correctement mise à la terre, proche du produit et facile d'accès.

**⚠ Attention ! DOMMAGE POTENTIEL :** Pour éviter tout risque d'incendie ou d'électrocution, utilisez uniquement le cordon d'alimentation fourni avec ce produit ou un câble de rechange autorisé par le fabricant.

**Avertissement—Domage potentiel :** Pour éviter toute perte de données ou tout dysfonctionnement de l'imprimante, ne touchez pas au câble USB, à l'adaptateur réseau sans fil ou aux zones de l'imprimante illustrées lors de l'impression.

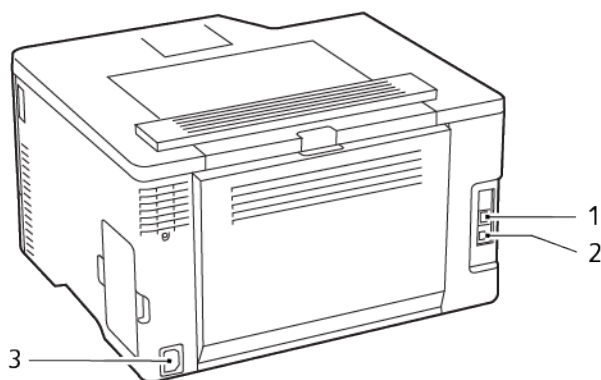

	Port d'imprimante	Fonction
1	Port Ethernet	Connectez l'imprimante à un réseau.
2	Port USB de l'imprimante	Raccordez l'imprimante à l'ordinateur.
3	Prise du cordon d'alimentation	Branchez l'imprimante sur une prise électrique.

# Configuration et utilisation des applications présentes sur l'écran d'accueil

Cette fonctionnalité n'est disponible que sur certains modèles d'imprimante.

## Recherche de l'adresse IP de l'imprimante

Pour obtenir l'adresse IP de l'imprimante, ouvrez l'écran d'accueil. L'adresse IP apparaît sous la forme de quatre séries de chiffres séparées par des points, par exemple 123.123.123.123.

Si vous utilisez un serveur proxy, désactivez-le temporairement pour charger correctement la page Web.

## Gestion de signets

### Création de signets

Utilisez les signets pour imprimer des documents fréquemment utilisés et stockés sur des serveurs ou sur le Web.

1. Ouvrez un navigateur Web et saisissez l'adresse IP de l'imprimante dans le champ d'adresse.
  - L'adresse IP de l'imprimante est affichée sur l'écran d'accueil. L'adresse IP apparaît sous la forme de quatre séries de chiffres séparées par des points, par exemple 123.123.123.123.
  - Si vous utilisez un serveur proxy, désactivez-le temporairement pour charger correctement la page Web.
2. Cliquez sur **Signets > Ajouter un signet**, puis saisissez le nom d'un signet.
3. Sélectionnez un type de protocole pour l'adresse, puis effectuez l'une des opérations suivantes :
  - Pour HTTP et HTTPS, saisissez l'URL que vous souhaitez placer dans les signets.
  - Pour HTTPS, veillez à utiliser le nom d'hôte au lieu de l'adresse IP. Par exemple, saisissez monSiteWeb.com/exemple.pdf au lieu de 123.123.123.123/exemple.pdf. Vérifiez que le nom d'hôte correspond également à la valeur du nom commun (CN) du certificat serveur. Pour plus d'informations sur l'obtention de la valeur du nom commun du certificat serveur, consultez l'aide relative à votre navigateur Web.
  - Pour FTP, saisissez l'adresse correspondante. Par exemple, monServeur/monRépertoire. Saisissez le port FTP. Le port 21 est le port par défaut pour l'envoi de commandes.
  - Pour le protocole SMB, saisissez l'adresse du dossier réseau. Par exemple, monServeur/monPartage/monFichier.pdf. Saisissez le nom de domaine réseau.
  - Le cas échéant, sélectionnez le type d'authentification pour le protocole FTP et SMB.

Pour limiter l'accès au signet, saisissez un code PIN.

 **Remarque :** L'application prend en charge les types de fichiers suivants : PDF, JPEG, TIFF et les pages Web HTML. D'autres types de fichiers tels que DOCX et XLSX sont pris en charge sur certains modèles d'imprimante.

4. Cliquez sur **Enregistrer**.



## Création de dossiers

1. Ouvrez un navigateur Web et saisissez l'adresse IP de l'imprimante dans le champ d'adresse.
  - L'adresse IP de l'imprimante est affichée sur l'écran d'accueil. L'adresse IP apparaît sous la forme de quatre séries de chiffres séparées par des points, par exemple 123.123.123.123.
  - Si vous utilisez un serveur proxy, désactivez-le temporairement pour charger correctement la page Web.

2. Cliquez sur **Signets > Ajouter dossier**, puis saisissez le nom d'un dossier.

 **Remarque** : Pour limiter l'accès au dossier, entrez un code PIN.

3. Cliquez sur **Enregistrer**.

 **Remarque** : Vous pouvez créer des dossiers ou des signets à l'intérieur d'un dossier. Pour créer un signet, voir la section [Création de signets](#).

## Chargement du papier et des supports spéciaux

### Configuration du format et du type de papier

1. Sur le panneau de commande, accédez à **Paramètres > Magasin > Configuration > Format/Type de papier**, puis sélectionnez la source papier.

Pour les modèles d'imprimante sans écran tactile, appuyez sur  pour parcourir les paramètres.

2. Définissez le type et le format de papier.

### Configuration des paramètres généraux de papier

1. À partir du panneau de commande, accédez à :

**Paramètres > Papier > Configuration du support > Configuration générale**

Pour les modèles d'imprimante sans écran tactile, appuyez sur **OK** pour parcourir les paramètres.

2. Configurez les paramètres.

### Chargement du magasin

 **ATTENTION ! RISQUE DE BASCULEMENT** : Pour réduire le risque d'instabilité de l'appareil, laissez le magasin fermé.

1. Retirez le magasin.

 **Remarque** : Pour éviter les incidents papier, ne retirez pas le magasin lorsque l'imprimante est occupée.

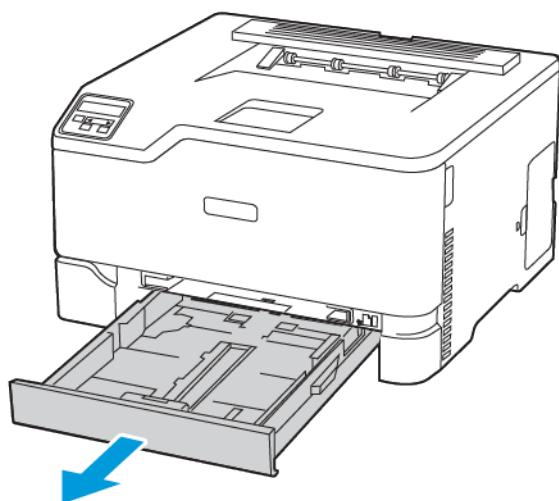

2. Déramer, ventiler et aligner les bords du papier avant de le charger.

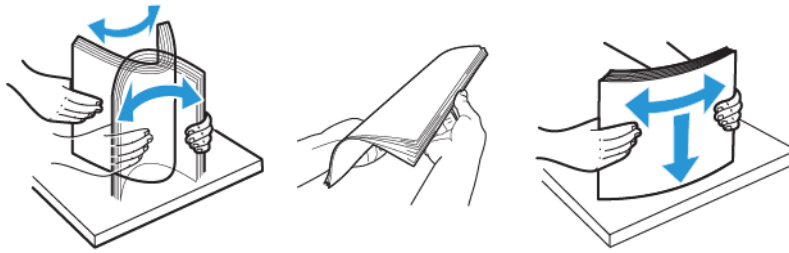

3. Chargez la pile de papier dans le magasin avec la face imprimée vers le haut.

- Chargez le papier à en-tête face dessus, en orientant l'en-tête vers l'arrière du bac pour l'impression recto.
- Chargez le papier à en-tête face vers le bas, en orientant l'en-tête vers l'avant du bac pour l'impression recto verso.
- Ne faites pas glisser le papier dans le magasin.

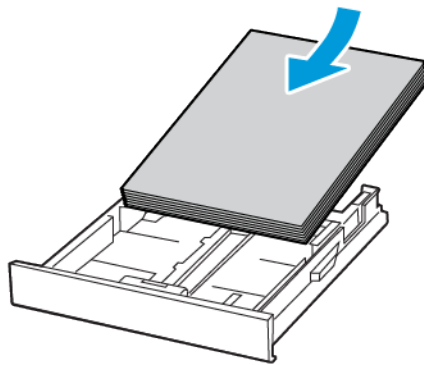

4. Pour éviter les incidents papier, assurez-vous que la hauteur de la pile ne dépasse pas les indicateurs de remplissage maximum.

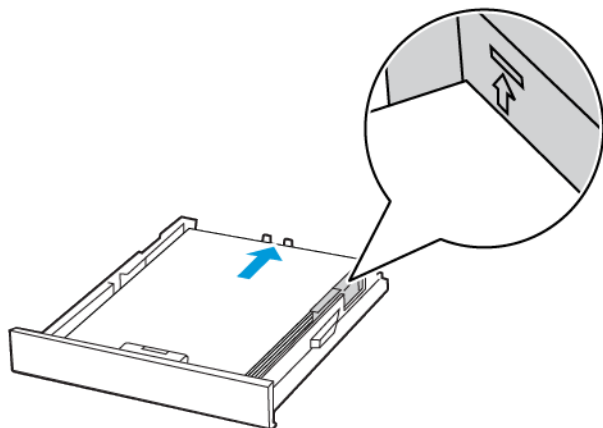

5. Ajustez les guides pour qu'ils correspondent au format du papier chargé.

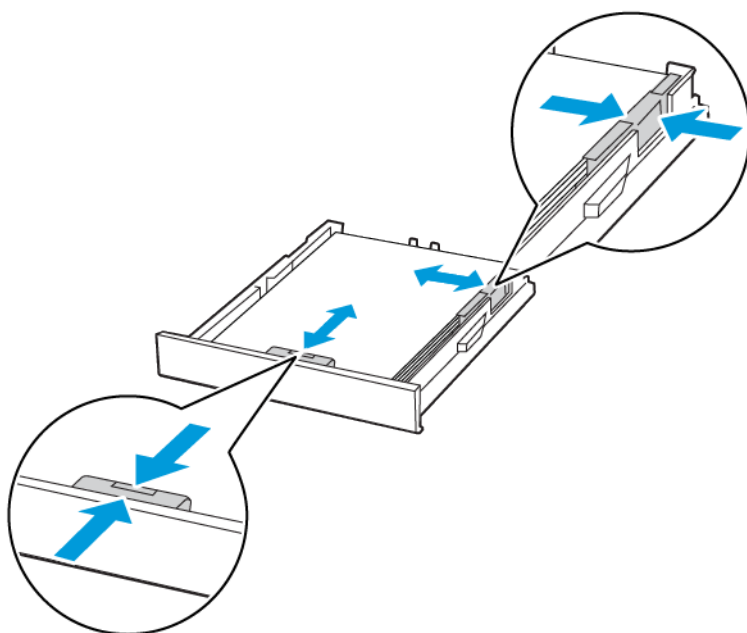

6. Remettez le magasin en place.
7. Si nécessaire, définissez le format et le type de papier à partir du panneau de commande pour qu'ils correspondent au papier chargé.

## Alimentation du chargeur manuel

1. Ajustez les guides pour qu'ils correspondent au format du papier chargé.

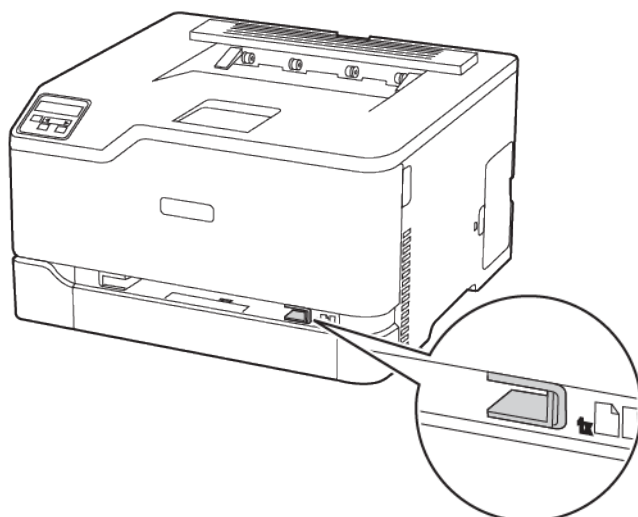

## Configurer, installer et paramétrer

2. Chargez une feuille de papier, face à imprimer orientée vers le haut.
  - Chargez le papier à en-tête en positionnant la face à imprimer vers le haut, bord supérieur en premier pour l'impression recto.

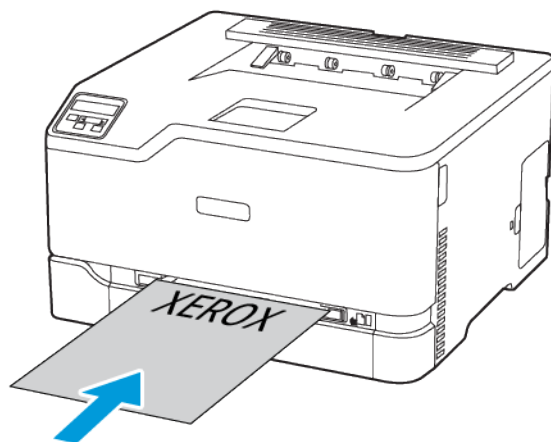

- Chargez le papier à en-tête en positionnant la face à imprimer vers le bas, bord supérieur en dernier pour l'impression recto verso.

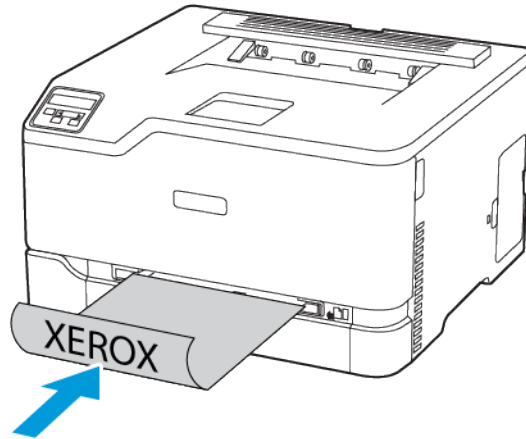

- Chargez l'enveloppe contre le côté droit du guide papier en positionnant le rabat vers le bas.

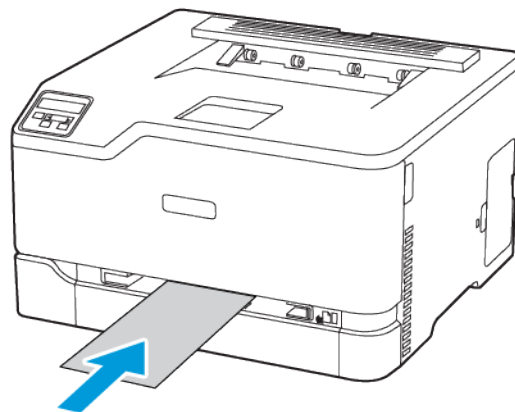

3. Avancez le papier jusqu'à ce que le bord d'attaque soit correctement inséré.
  - Pour éviter les incidents papier, n'enfoncez pas le papier dans le chargeur manuel.
  - Avant de placer une autre feuille dans le magasin, attendez qu'un message s'affiche à l'écran.

# Installing and Updating Software, Drivers, and Firmware

## Installation des logiciels

Avant d'installer le logiciel du pilote d'imprimante, vérifiez que l'imprimante est branchée, sous tension, connectée correctement, et a une adresse IP valide. L'adresse IP est en général affichée dans le coin supérieur droit du panneau de commande.

Pour afficher l'adresse IP de l'imprimante, reportez-vous à la section [Recherche de l'adresse IP de l'imprimante](#).

 **Remarque :** Si le *Software and Documentation disc (CD-ROM Logiciel et documentation)* n'est pas disponible, téléchargez les derniers pilotes sur le site [www.xerox.com/drivers](http://www.xerox.com/drivers)

## Operating System Requirements

- Windows 7, Windows 8, Windows 8.1, Windows 10, Windows Server 2008 R2, Windows Server 2012, Windows Server 2016, and Windows Server 2019.
- MacOS version 10.14 and later.
- UNIX and Linux: Your printer supports connection to various UNIX platforms through the network interface.

## Installation des pilotes pour une imprimante réseau Windows

1. Insérez le *disque Logiciel et documentation* dans le lecteur approprié sur votre ordinateur. Si le programme d'installation ne démarre pas, accédez au lecteur de CD-ROM et double-cliquez sur le fichier d'installation **Setup.exe**.
2. Cliquez sur **Xerox Smart Start — Programme d'installation de pilotes (Recommandé)**.
3. Pour accepter le contrat de licence, cliquez sur **J'accepte**.
4. Dans la liste des imprimantes détectées, sélectionnez la vôtre.  
Lorsque vous installez des pilotes pour une imprimante réseau, cliquez sur **Vous ne voyez pas votre imprimante ?** si votre imprimante n'apparaît pas dans la liste, puis entrez l'adresse IP de l'imprimante.

Pour afficher l'adresse IP de l'imprimante, reportez-vous à la section [Recherche de l'adresse IP de l'imprimante](#).

5. Cliquez sur **Installation rapide**.  
Un message indiquant que la l'installation a réussi s'affiche.
6. Pour terminer l'installation et fermer la fenêtre du programme d'installation, cliquez sur **Terminé**.

## Installation du fichier .zip du pilote d'imprimante Windows

Vous pouvez télécharger les pilotes d'imprimante via Xerox.com dans un fichier .zip, puis utiliser l'Assistant Ajout d'imprimante de Windows pour les installer sur votre ordinateur.

Pour installer le pilote d'imprimante à partir du fichier .zip :

1. Téléchargez, puis exportez le fichier .zip requis dans un répertoire local de votre ordinateur.



2. Sur votre ordinateur, ouvrez le **Panneau de commande**, puis sélectionnez **Périphériques et imprimantes** > **Ajouter une imprimante**.
  3. Cliquez sur **L'imprimante que je recherche n'est pas répertoriée**, puis cliquez sur **Ajouter une imprimante locale ou une imprimante réseau avec des paramètres manuels**.
  4. Pour utiliser un port déjà établi, sélectionnez **Utiliser un port existant** puis sélectionnez dans la liste un port Standard TCP/IP.
  5. Pour créer un port standard TCP/IP :
    - a. Sélectionnez **Créer un port**.
    - b. Sous Type de port, sélectionnez **Port standard TCP/IP** et cliquez sur **Suivant**.
    - c. Dans le champ Nom d'hôte ou adresse IP, tapez l'adresse IP ou le nom d'hôte.
    - d. Pour désactiver la fonction, désélectionnez la case à cocher **Interroger l'imprimante et sélectionner automatiquement le pilote à utiliser**, puis cliquez sur **Suivant**.
  6. Cliquez sur **J'ai le disque**.
  7. Cliquez sur **Parcourir**. Accédez au fichier driver.inf pour votre imprimante et sélectionnez-le. Cliquez sur **Ouvrir**.
  8. Sélectionnez votre modèle d'imprimante, puis cliquez sur **Suivant**.
  9. Si une invite apparaît parce que le pilote d'imprimante a déjà été installé, cliquez sur **Utiliser le pilote installé actuellement (recommandé)**.
  10. Dans le champ Nom de l'imprimante, tapez un nom pour votre imprimante.
  11. Pour installer le pilote d'imprimante, cliquez sur **Suivant**.
  12. Si vous le souhaitez, définissez cette imprimante comme imprimante par défaut.
-  **Remarque :** Avant de sélectionner la fonction **Partager l'imprimante**, contactez l'administrateur système.
13. Pour envoyer une page de test à l'imprimante, cliquez sur **Imprimer une page de test**.
  14. Cliquez sur **Terminer**.

## Installation des pilotes d'imprimante pour une imprimante USB Windows

1. Raccordez l'extrémité B d'un câble A/B USB 2.0 standard ou USB 3.0 au port USB à l'arrière de l'imprimante.
2. Raccordez l'extrémité A du câble USB au port USB de l'ordinateur.
3. Si l'Assistant Windows Ajout de nouveau matériel détecté s'affiche, avec le **Annuler**.
4. Insérez le *disque Logiciel et documentation* dans le lecteur approprié sur votre ordinateur. Si le programme d'installation ne démarre pas, accédez au lecteur de CD-ROM et double-cliquez sur le fichier d'installation **Setup.exe**.
5. Cliquez sur **Xerox Smart Start — Programme d'installation de pilotes (Recommandé)**.
6. Pour accepter le contrat de licence, cliquez sur **J'accepte**.
7. Sélectionnez l'imprimante requise dans la liste des imprimantes détectées, puis cliquez sur **Installation rapide**.  
Un message indiquant que la l'installation a réussi s'affiche.
8. Pour terminer l'installation et fermer la fenêtre du programme d'installation, cliquez sur **Terminé**.

## Installation de l'imprimante en tant que périphérique de services Web (WSD)

WSD (Web Services on Devices) permet à un client de détecter un périphérique distant et d'y accéder ainsi qu'aux services associés via un réseau. WSD prend en charge la détection, le contrôle et l'utilisation de périphériques.

### Installation d'une imprimante WSD à l'aide de l'Assistant d'ajout de périphérique

1. Sur votre ordinateur, cliquez sur **Démarrer**, puis sélectionnez **Imprimantes et scanners**.
2. Pour ajouter l'imprimante requise, cliquez sur **Ajouter une imprimante ou un scanner**.
3. Dans la liste des périphériques disponibles, sélectionnez celui à utiliser, puis cliquez sur **Suivant**.

 **Remarque** : Si l'imprimante à utiliser ne figure pas dans la liste, cliquez sur **Annuler**. Pour ajouter l'imprimante manuellement, utilisez son adresse IP : Pour plus d'informations, reportez-vous à la section [Installation du fichier .zip du pilote d'imprimante Windows](#).

4. Cliquez sur **Fermer**.

## Installation des pilotes et utilitaires pour MacOS

1. Téléchargez le tout dernier pilotes d'imprimante à l'adresse <https://www.xerox.com/office/drivers>.
2. Ouvrez le fichier Xerox® Print Drivers 5.xx.x.dmg ou .pkg pour votre imprimante.
3. Pour exécuter le fichier Xerox® Print Drivers 5.xx.x.dmg ou .pkg, double-cliquez sur le nom de fichier approprié.
4. Cliquez sur **Continuer** lorsque vous y êtes invité.
5. Pour accepter le contrat de licence, cliquez sur **J'accepte**.
6. Cliquez sur **Installer** pour accepter l'emplacement d'installation actuel ou sélectionnez un autre emplacement pour les fichiers d'installation, puis cliquez sur **Installer**.
7. A l'invite, entrez votre mot de passe puis appuyez sur **OK**.
8. Sélectionnez votre imprimante dans la liste des imprimantes détectées, puis cliquez sur **Suivant**.
9. Si votre imprimante ne figure pas dans la liste des imprimantes détectées :
  - a. Cliquez sur l'icône **d'imprimante réseau**.
  - b. Entrez l'adresse IP de l'imprimante, puis cliquez sur **Continuer**.
  - c. Sélectionnez votre imprimante dans la liste des imprimantes détectées, puis cliquez sur **Continuer**.
10. Si votre imprimante n'a pas été détectée, vérifiez qu'elle est sous tension et que le câble USB ou Ethernet est correctement connecté.
11. Pour accepter le message concernant la file d'attente d'impression, cliquez sur **OK**.
12. Activez ou désactivez les cases à cocher **Définir comme imprimante par défaut** et **Imprimer une page de test**.
13. Cliquez sur **Continuer**, puis sur **Fermer**.

## Ajout de l'imprimante pour MacOS

Pour la mise en réseau, configurez votre imprimante en utilisant Bonjour® (mDNS), ou pour une connexion LPD, LPR, connectez-vous en utilisant l'adresse IP de votre imprimante. Pour une imprimante qui n'est pas en réseau, créez une connexion USB sur votre bureau.

Pour plus d'informations, reportez-vous à l'assistant de support en ligne à l'adresse : <https://www.xerox.com/support>.

### Ajout de l'imprimante en utilisant Bonjour

Pour ajouter l'imprimante en utilisant Bonjour® :

1. Affichez les **Préférences Système** depuis le dossier Applications de l'ordinateur ou le dock.
2. Cliquez sur **Imprimantes et scanners**.  
La liste d'imprimantes s'affiche sur la gauche de la fenêtre.
3. Pour la liste des imprimantes, cliquez sur l'icône Plus (+)
4. En haut de la fenêtre, cliquez sur l'icône **Valeurs par défaut**.
5. Sélectionnez votre imprimante dans la liste, puis cliquez sur **Ajouter**.



**Remarque :** Si votre imprimante n'a pas été détectée, vérifiez qu'elle est sous tension et que le câble USB ou Ethernet est correctement connecté.

### Ajout de l'imprimante en spécifiant l'adresse IP

Pour ajouter l'imprimante en précisant l'adresse IP :

1. Affichez les **Préférences Système** depuis le dossier Applications de l'ordinateur ou le dock.
2. Cliquez sur **Imprimantes et scanners**.  
La liste d'imprimantes s'affiche sur la gauche de la fenêtre.
3. Dans la liste des imprimantes, cliquez sur l'icône Plus (+)
4. Cliquez sur **IP**.
5. À partir de la liste Protocole, sélectionnez le protocole.
6. Entrez l'adresse IP de l'imprimante dans le champ Adresse.
7. Entrez un nom pour l'imprimante dans le champ Nom.
8. Dans la liste Utiliser, choisissez **Sélectionner le pilote à utiliser**.
9. Dans la liste du logiciel de l'imprimante, sélectionnez le pilote d'imprimante pour votre modèle.
10. Cliquez sur **Ajouter**.

## Installation de pilotes et utilitaires d'impression pour UNIX et Linux

Pour en savoir plus sur l'installation des pilotes d'imprimantes et des utilitaires pour UNIX et Linux, reportez-vous à la section <https://www.xerox.com/office/drivers>.

## Mise à jour du micrologiciel

Certaines applications nécessitent que le micrologiciel du périphérique soit à un niveau minimal pour fonctionner correctement.

Pour plus d'informations sur la mise à jour du micrologiciel du périphérique, contactez votre service client.

1. Ouvrez un navigateur Web et saisissez l'adresse IP de l'imprimante dans le champ d'adresse.
  - L'adresse IP de l'imprimante est affichée sur l'écran d'accueil. L'adresse IP apparaît sous la forme de quatre séries de chiffres séparées par des points, par exemple 123.123.123.123.
  - Si vous utilisez un serveur proxy, désactivez-le temporairement pour charger correctement la page Web.
2. Cliquez sur **Paramètres > Périphérique > Mettre à jour le micrologiciel**.
3. Sélectionnez une des options suivantes :
  - Cliquez sur **Rechercher les mises à jour > J'accepte, commencer la mise à jour**.
  - Mettre à jour le fichier flash. Pour télécharger le fichier flash, procédez comme suit. Pour télécharger la toute dernière version de micrologiciel, allez à [www.xerox.com](http://www.xerox.com), puis recherchez votre modèle d'imprimante.

1. Recherchez le fichier flash.



**Remarque :** Make sure that you have extracted the firmware zip file.

2. Cliquez sur **Télécharger > Démarrer**.

## Exportation ou importation d'un fichier de configuration

Vous pouvez exporter les paramètres de configuration dans un fichier texte, que vous pouvez ensuite importer pour appliquer ces paramètres à d'autres imprimantes.

1. Ouvrez un navigateur Web et saisissez l'adresse IP de l'imprimante dans le champ d'adresse.
  - L'adresse IP de l'imprimante est affichée sur l'écran d'accueil. L'adresse IP apparaît sous la forme de quatre séries de chiffres séparées par des points, par exemple 123.123.123.123.
  - Si vous utilisez un serveur proxy, désactivez-le temporairement pour charger correctement la page Web.
2. Dans le serveur Web intégré, cliquez sur **Exporter la configuration** ou sur **Importer la configuration**.
3. Suivez les instructions à l'écran.
4. Si l'imprimante prend en charge des applications, effectuez les opérations suivantes :
  - a. Cliquez sur **Applis > sélectionnez l'appli > Configurer**.
  - b. Cliquez sur **Exporter** ou **Importer**.

## Mise en réseau

### Connexion de l'imprimante à un réseau Wi-Fi

 **Remarque** : Cette fonctionnalité n'est disponible que sur certains modèles d'imprimante.

Avant de commencer, vérifiez les points suivants :

- Le réseau actif est défini sur Auto. Sur le panneau de commande, accédez à **Paramètres > Réseau/Ports > Informations réseau > Réseau actif**.

Pour les modèles d'imprimante sans écran tactile, appuyez sur **OK** pour parcourir les paramètres.

- Le câble Ethernet est connecté à l'imprimante.

### Utilisation de l'assistant de configuration sans fil de l'imprimante

Avant d'utiliser l'assistant, assurez-vous que le micrologiciel de l'imprimante est à jour. Pour plus d'informations, reportez-vous aux [Mise à jour du micrologiciel](#).

1. Sur l'écran d'accueil, appuyez sur **> Configurer maintenant**.
2. Sélectionnez un réseau Wi-Fi, puis saisissez le mot de passe réseau.
3. Sélectionnez **Terminé**.

### Utilisation du menu Paramètres de l'imprimante

1. Sur l'écran d'accueil, appuyez sur **Paramètres > Réseau/Ports > Sans fil > Configuration à partir du panneau de commande de l'imprimante > Choisir un réseau**.
2. Sélectionnez un réseau Wi-Fi, puis saisissez le mot de passe réseau.

 **Remarque** : Sur les modèles d'imprimante compatibles Wi-Fi, une invite de configuration du réseau Wi-Fi s'affiche lors de la configuration initiale.

### Connexion de l'imprimante à un réseau sans fil à l'aide de Wi-Fi Protected Setup (WPS)

 **Remarque** : Cette fonctionnalité n'est disponible que sur certains modèles d'imprimante.

Avant de commencer, vérifiez les points suivants :

- Le point d'accès (routeur sans fil) est certifié ou compatible WPS. Pour plus d'informations, reportez-vous à la documentation fournie avec votre point d'accès.
- Votre imprimante est dotée d'un adaptateur réseau sans fil. Pour plus d'informations, reportez-vous aux instructions fournies avec l'adaptateur.
- Le réseau actif est défini sur Auto. À partir du panneau de commande, accédez à : **Paramètres > Réseau/Ports > Informations réseau > Réseau actif**.

Pour les modèles d'imprimante sans écran tactile, appuyez sur **OK** pour parcourir les paramètres.

## Utilisation de la méthode Bouton de commande

1. Sur l'écran d'accueil, appuyez sur **Paramètres > Réseau/Ports > Sans fil > Configuration Wi-Fi protégée > Démarrage par bouton de commande**.
2. Suivez les instructions qui s'affichent à l'écran.

## Utilisation de la méthode PIN (numéro d'identification personnel)

1. Sur l'écran d'accueil, appuyez sur **Paramètres > Réseau/Ports > Sans fil > Configuration Wi-Fi protégée > Démarrage par code PIN**.
2. Copiez le code PIN WPS à 8 chiffres.
3. Ouvrez un navigateur Web, puis saisissez l'adresse IP de votre point d'accès dans le champ d'adresse.
  - Pour connaître l'adresse IP, reportez-vous à la documentation fournie avec votre point d'accès.
  - Si vous utilisez un serveur proxy, désactivez-le temporairement pour charger correctement la page Web.
4. Accédez aux paramètres WPS. Pour plus d'informations, reportez-vous à la documentation fournie avec votre point d'accès.
5. Saisissez le code PIN à 8 chiffres, puis enregistrez les modifications.

## Configuration de Wi-Fi Direct

Wi-Fi Direct est une technologie Wi-Fi de pair-à-pair qui permet aux périphériques sans fil de se connecter directement à une imprimante Wi-Fi Direct sans utiliser de point d'accès (routeur sans fil).

1. Sur le panneau de commande, accédez à **Paramètres > Réseau/Ports > Wi-Fi Direct**. Pour les modèles d'imprimante sans écran tactile, appuyez sur **OK** pour parcourir les paramètres.

## 2. Configurez les paramètres.

- Activer Wi-Fi Direct : permet à l'imprimante de diffuser son propre réseau Wi-Fi Direct.
- Nom du Wi-Fi Direct : attribue un nom au réseau Wi-Fi Direct.
- Mot de passe du Wi-Fi Direct : attribue le mot de passe pour la négociation de la sécurité sans fil lors de l'utilisation de la connexion pair-à-pair.
- Afficher le mot de passe sur la page de configuration : affiche la clé pré-partagée sur la page de configuration du réseau.
- Accepter automatiquement les demandes du bouton de commande : permet à l'imprimante d'accepter automatiquement les demandes de connexion.

 **Remarque** : L'acceptation automatique des demandes par bouton de commande n'est pas sécurisée.

- Par défaut, le mot de passe du réseau Wi-Fi Direct n'est pas visible sur l'écran de l'imprimante. Pour afficher le mot de passe, activez l'icône d'affichage du mot de passe. Sur le panneau de commande, accédez à **Paramètres > Sécurité > Divers > Activer l'affichage du mot de passe/code PIN**.
- Pour connaître le mot de passe du réseau Wi-Fi Direct sans l'afficher sur l'écran de l'imprimante, à partir du panneau de commande, accédez à **Paramètres > Relevés > Réseau > Page de configuration réseau**.

## Connexion d'un périphérique mobile à l'imprimante

Avant de connecter votre appareil mobile, assurez-vous que Wi-Fi Direct a été configuré. Pour plus d'informations, reportez-vous aux [Configuration de Wi-Fi Direct](#).

### Connexion à l'aide de Wi-Fi Direct

 **Remarque** : Ces instructions ne s'appliquent qu'à certains périphériques mobiles Android.

1. Sur le périphérique mobile, accédez au menu des paramètres.
2. Activez le **Wi-Fi**, puis appuyez sur **Wi-Fi Direct**.
3. Sélectionnez le nom du Wi-Fi Direct de l'imprimante.
4. Vérifiez la connexion sur le panneau de commande de l'imprimante.

### Connexion via Wi-Fi

1. Sur le périphérique mobile, accédez au menu des paramètres.
2. Cliquez sur **Wi-Fi**, puis sélectionnez le nom du Wi-Fi Direct de l'imprimante.

 **Remarque** : La chaîne DIRECT-xy (où x et y sont deux caractères aléatoires) est ajoutée avant le nom du Wi-Fi Direct.

3. Tapez le mot de passe du Wi-Fi Direct.

## Connexion d'un ordinateur à l'imprimante

Avant de connecter votre ordinateur, assurez-vous que Wi-Fi Direct a été configuré. Pour plus d'informations, reportez-vous aux [Configuration de Wi-Fi Direct](#).

## Pour les utilisateurs Windows

1. Ouvrez le dossier Imprimantes.
2. Sélectionnez l'imprimante que vous souhaitez mettre à jour, puis effectuez l'une des opérations suivantes :
  - Sous Windows 7 ou version ultérieure, sélectionnez **Propriétés de l'imprimante**.
  - Pour les versions antérieures, sélectionnez **Propriétés**.
3. Accédez à l'onglet Configuration, puis cliquez sur **Mettre à jour — Interroger l'imprimante**.
4. Appliquez les modifications.

## Pour les utilisateurs Macintosh

1. Dans Préférences système du menu Pomme, naviguez jusqu'à votre imprimante, puis sélectionnez **Options et consommables**.
2. Accédez à la liste des options matérielles, puis ajoutez les options installées.
3. Appliquez les modifications.

## Désactivation du réseau Wi-Fi



**Remarque :** Cette fonctionnalité n'est disponible que sur certains modèles d'imprimante.

1. À partir du panneau de commande de l'imprimante, accédez à : **Paramètres > Réseau/Ports > Présentation du réseau > Adaptateur actif > Réseau standard**.

Pour les modèles d'imprimante sans écran tactile, appuyez sur **OK** pour parcourir les paramètres.

2. Suivez les instructions qui s'affichent à l'écran.

## Vérification de la connectivité de l'imprimante

1. Imprimez la page de configuration du réseau.

À partir du panneau de commande, accédez à : **Paramètres > Relevés > Réseau > Page de configuration du réseau**.

Pour les modèles d'imprimante sans écran tactile, appuyez sur **OK** pour parcourir les paramètres.

2. Vérifiez la première section de la page et assurez-vous que l'état est connecté.

Dans le cas contraire, il se peut que la connexion de réseau local ne soit pas activée ou que le câble réseau soit débranché ou ne fonctionne pas correctement. Contactez votre administrateur pour obtenir une assistance.



## Impression de la page des paramètres de menu

À partir du panneau de commande, accédez à : **Paramètres > Relevés > Page des paramètres de menu**.

Pour les modèles d'imprimante sans écran tactile, appuyez sur **OK** pour parcourir les paramètres.

Configurer, installer et paramétrer

# Sécurisation de l'imprimante

Ce chapitre contient :

- Effacement de la mémoire de l'imprimante..... 52
- Restauration des paramètres usine ..... 53
- Déclaration relative à la volatilité ..... 54

## Effacement de la mémoire de l'imprimante

Pour effacer la mémoire volatile ou les données mises en mémoire tampon, mettez l'imprimante hors tension.

Pour effacer la mémoire non volatile ou des paramètres individuels, des paramètres de périphériques et de réseaux, des paramètres de sécurité ainsi que des solutions intégrées, procédez comme suit :

1. À partir du panneau de commande, accédez à : **Paramètres > Périphérique > Maintenance > Effacement hors service > Effacer toutes les informations en mémoire non volatile.**

Pour les modèles d'imprimante sans écran tactile, appuyez sur **OK** pour parcourir les paramètres.

2. Sélectionnez **Lancer la configuration initiale** ou **Laisser l'imprimante hors ligne.**

## Restauration des paramètres usine

1. À partir du panneau de commande, accédez à : **Paramètres > Périphérique > Restaurer les paramètres usine.**  
Pour les modèles d'imprimante sans écran tactile, appuyez sur **OK** pour parcourir les paramètres.
2. Sélectionnez **Restaurer tous les paramètres.**

## Déclaration relative à la volatilité

Votre imprimante comporte différents types de mémoires pouvant stocker les paramètres de l'imprimante et du réseau, ainsi que les données d'utilisateur.

Type de mémoire	Description
Mémoire volatile	Votre imprimante utilise une mémoire vive ( <i>RAM</i> ) standard qui permet de mettre temporairement en mémoire tampon les données d'utilisateur durant les travaux d'impression simples.
Mémoire non volatile	Votre imprimante peut utiliser deux types de mémoire non volatile : EEPROM et NAND (mémoire Flash). Ces deux types sont utilisés pour stocker le système d'exploitation, les paramètres du périphérique et les informations réseau.

Dans les circonstances suivantes, effacez le contenu de toute mémoire installée dans l'imprimante :

- L'imprimante est mise hors service.
- L'imprimante est déplacée dans un autre service ou site.
- L'entretien de l'imprimante est effectué par une personne externe à votre organisation.
- L'imprimante est envoyée en réparation.
- L'imprimante est vendue à une autre organisation.

# Imprimer

Ce chapitre contient :

- Impression depuis un ordinateur ..... 56
- Impression à partir d'un appareil mobile ..... 57
- Impression d'une liste d'échantillons de polices..... 59
- Insertion de feuilles de repère entre les copies ..... 60
- Annulation d'un travail d'impression ..... 61
- Réglage de l'intensité du toner ..... 62

## Impression depuis un ordinateur

 **Remarque** : Pour les étiquettes, les cartes et les enveloppes, définissez le format et le type de papier dans l'imprimante avant d'imprimer le document.

1. Ouvrez la boîte de dialogue Imprimer dans le document que vous souhaitez imprimer.
2. Réglez les paramètres si nécessaire.
3. Imprimez le document.



## Impression à partir d'un appareil mobile

### Impression à partir d'un périphérique mobile à l'aide du service d'impression Mopria™

Le service d'impression Mopria est une solution d'impression mobile pour les périphériques mobiles dotés d'Android™ version 10.0 ou ultérieure. Il vous permet d'imprimer directement sur n'importe quelle imprimante certifiée Mopria.

 **Remarque :** Assurez-vous de télécharger l'application du service d'impression Mopria à partir de la boutique d'applications Google Play™ et de l'activer dans le périphérique mobile.

1. Sur votre périphérique mobile Android, lancez une application compatible ou sélectionnez un document dans votre gestionnaire de fichiers.
2. Cliquez sur **Plus d'options** **Imprimer**.
3. Sélectionnez une imprimante, puis réglez les paramètres si nécessaire.
4. Cliquez sur **Imprimer**.

### Impression à partir d'un périphérique mobile à l'aide d'AirPrint®

 **Remarque :** Cette fonctionnalité n'est disponible que sur certains modèles d'imprimante.

La fonction logicielle AirPrint est une solution d'impression mobile qui vous permet d'imprimer directement à partir de périphériques Apple sur une imprimante certifiée AirPrint.

- Assurez-vous que le périphérique Apple et l'imprimante sont connectés au même réseau. Si le réseau compte plusieurs concentrateurs sans fil, assurez-vous que les deux périphériques sont connectés au même sous-réseau.
  - Cette application est uniquement prise en charge sur certains périphériques Apple.
1. Sur votre périphérique mobile, sélectionnez un document depuis votre gestionnaire de fichiers ou lancez une application compatible.
  2. Cliquez sur l'icône de  > **Imprimer**.
  3. Sélectionnez une imprimante, puis réglez les paramètres si nécessaire.
  4. Imprimez le document.



### Impression à partir d'un périphérique mobile à l'aide de Wi-Fi Direct®

 **Remarque :** Cette fonctionnalité n'est disponible que sur certains modèles d'imprimante.

Wi-Fi Direct est un service d'impression qui vous permet d'imprimer sur toute imprimante compatible Wi-Fi Direct.

 **Remarque :** Vérifiez que le périphérique mobile est connecté au réseau sans fil de l'imprimante. Pour plus d'informations, reportez-vous aux [Connexion d'un périphérique mobile à l'imprimante](#).

## Imprimer

1. Sur votre périphérique mobile, lancez une application compatible ou sélectionnez un document dans votre gestionnaire de fichiers.
2. En fonction de votre périphérique mobile, effectuez l'une des actions suivantes :
  - Cliquez sur l'icône du  > **Imprimer**.
  - Cliquez sur l'icône de  > **Imprimer**.
  - Cliquez sur l'icône du  > **Imprimer**.
3. Sélectionnez une imprimante, puis réglez les paramètres si nécessaire.
4. Imprimez le document.

## Impression d'une liste d'échantillons de polices

1. À partir du panneau de commande, accédez à : **Paramètres > Relevés > Impression > Impression polices.**

Pour les modèles d'imprimante sans écran tactile, appuyez sur **OK** pour parcourir les paramètres.

2. Sélectionnez un échantillon de police.

## Insertion de feuilles de repère entre les copies

1. Dans l'écran d'accueil, accédez à : **Paramètres > Impression > Mise en page > Feuilles de repère > Entre les copies.**

Pour les modèles d'imprimante sans écran tactile, appuyez sur **OK** pour parcourir les paramètres.

2. Imprimez le document.

## Annulation d'un travail d'impression

### Sur le panneau de commande de l'imprimante

Pour les modèles d'imprimantes avec écran tactile, procédez comme suit :

1. Sur l'écran d'accueil, appuyez sur **Annuler un travail**.
2. Sélectionnez le travail à annuler.

Pour les modèles d'imprimantes sans écran tactile, appuyez sur **Annuler**.

### À partir de l'ordinateur

1. Selon le système d'exploitation, effectuez l'une des opérations suivantes :
  - Ouvrez le dossier Imprimantes, puis sélectionnez votre imprimante.
  - Dans Préférences système du menu Apple, naviguez jusqu'à votre imprimante.
2. Sélectionnez le travail à annuler.

## Réglage de l'intensité du toner

1. À partir du panneau de commande, accédez à : **Paramètres > Imprimer > Qualité > Intensité toner.**

Pour les modèles d'imprimante sans écran tactile, appuyez sur **OK** pour parcourir les paramètres.

2. Réglez le paramètre.
3. Appliquez les modifications.

# 6

## Utilisation des menus de l'imprimante

Ce chapitre contient :

• Carte des menus.....	64
• Périphérique .....	65
• Imprimer.....	74
• Support.....	81
• Réseau/Ports .....	83
• Sécurité.....	98
• Relevés.....	102
• Dépannage .....	103

## Carte des menus

<b>Périphérique</b>	<ul style="list-style-type: none"> <li>• Préférences</li> <li>• Mode éco</li> <li>• Panneau de commande distant<sup>2</sup></li> <li>• Notifications</li> <li>• Gestion de l'alimentation</li> </ul>	<ul style="list-style-type: none"> <li>• Restaurer les paramètres usine</li> <li>• Maintenance</li> <li>• À propos de cette imprimante</li> </ul>
<b>Imprimer</b>	<ul style="list-style-type: none"> <li>• Mise en page</li> <li>• Configuration</li> <li>• Qualité</li> </ul>	<ul style="list-style-type: none"> <li>• PostScript</li> <li>• PCL</li> <li>• Image</li> </ul>
<b>Support</b>	<ul style="list-style-type: none"> <li>• Configuration des magasins</li> </ul>	<ul style="list-style-type: none"> <li>• Configuration du support</li> </ul>
<b>Réseau/Ports</b>	<ul style="list-style-type: none"> <li>• Informations réseau</li> <li>• Sans fil</li> <li>• Wi-Fi Direct</li> <li>• Ethernet</li> <li>• TCP/IP</li> <li>• SNMP</li> </ul>	<ul style="list-style-type: none"> <li>• IPSec</li> <li>• 802.1x</li> <li>• Configuration LPD</li> <li>• Paramètres HTTP/FTP</li> <li>• USB</li> <li>• Restreindre l'accès au réseau externe</li> </ul>
<b>Sécurité<sup>2</sup></b>	<ul style="list-style-type: none"> <li>• Méthodes de connexion</li> <li>• Gestion des certificats</li> <li>• Restriction de connexion</li> </ul>	<ul style="list-style-type: none"> <li>• Effacer les fichiers de données temporaires</li> <li>• Divers</li> </ul>
<b>Relevés</b>	<ul style="list-style-type: none"> <li>• Page des paramètres de menus</li> <li>• Périphérique</li> </ul>	<ul style="list-style-type: none"> <li>• Imprimer</li> <li>• Réseau</li> </ul>
<b>Dépannage</b>	Pages de test de qualité d'impression	
<p><sup>1</sup> Disponible uniquement sur certains modèles d'imprimante.</p> <p><sup>2</sup> Sur certains modèles d'imprimante, ce menu peut être configuré uniquement depuis le serveur Web intégré.</p>		



# Périphérique

## Préférences



Élément de menu	Description
<b>Afficher la langue</b> [Liste des langues]	Définir la langue du texte qui s'affiche à l'écran.
<b>Pays/région</b> [Liste des pays ou régions]	Identifier le pays ou la région où l'imprimante est configurée pour fonctionner.
<b>Exécuter config. initiale</b> <ul style="list-style-type: none"> <li>• Non*</li> <li>• Oui</li> </ul>	Exécuter l'assistant de configuration.
<b>Clavier</b> Type de clavier [Liste des langues]	Sélectionner une langue en tant que type de clavier. <ul style="list-style-type: none"> <li>• Toutes les valeurs du type de clavier peuvent ne pas apparaître, certaines d'entre elles pouvant nécessiter l'installation d'un matériel spécifique pour s'afficher.</li> <li>• Cette option de menu apparaît uniquement sur certains modèles d'imprimante.</li> </ul>
<b>Informations affichées</b> <ul style="list-style-type: none"> <li>• Texte affiché 1 (adresse IP*)</li> <li>• Texte affiché 2 (Date/Heure*)</li> <li>• Texte personnalisé 1</li> <li>• Texte personnalisé 2</li> </ul>	Spécifier les informations qui s'affichent sur l'écran d'accueil.
<b>Date et heure</b> <ul style="list-style-type: none"> <li>• Configurer               <ul style="list-style-type: none"> <li>– Date et heure actuelles</li> <li>– Définir heure/date manuellement</li> <li>– Format de date (MM-JJ-AAAA*)</li> <li>– Format d'heure(12 heures A.M./P.M.*)</li> <li>– Fuseau horaire [GMT*]</li> </ul> </li> </ul>	Configurer la date et l'heure de l'imprimante.
<b>Date et heure</b> <ul style="list-style-type: none"> <li>• Protocole NTP               <ul style="list-style-type: none"> <li>– Activer NTP (activée*)</li> <li>– Serveur NTP</li> <li>– Activer l'authentification (aucune*)</li> </ul> </li> </ul>	Configurez les paramètres du protocole NTP. <ul style="list-style-type: none"> <li>• Activer l'authentification apparaît uniquement dans certains modèles d'imprimante.</li> <li>• Lorsque l'option Activer l'authentification est définie sur la clé MD5, un identifiant de clé et un mot de passe s'affichent.</li> </ul>
<b>Formats papier</b> <ul style="list-style-type: none"> <li>• Valeurs impériales*</li> <li>• Métrique</li> </ul>	Préciser l'unité de mesure des formats de papier.  Le pays ou la région que vous avez sélectionné(e) dans l'assistant de configuration initial détermine le paramètre de format papier initial.
<b>Luminosité de l'écran</b>	Régler la luminosité de l'écran.

Élément de menu	Description
20 à 100 % (100*)	Cette option de menu apparaît uniquement sur certains modèles d'imprimante.
<b>Délai d'affichage</b> 10 à 300 (60*)	Définir la durée d'inactivité en secondes avant l'affichage de l'écran d'accueil ou avant que l'imprimante déconnecte automatiquement un compte utilisateur.
 <b>Remarque :</b> Si un astérisque (*) apparaît à côté d'une valeur, cela indique qu'il s'agit du paramètre usine par défaut.	



## Mode éco



Élément de menu	Description
<b>Imprimer</b> <ul style="list-style-type: none"> <li>• Faces               <ul style="list-style-type: none"> <li>– Recto*</li> <li>– Recto verso</li> </ul> </li> </ul>	Spécifier si l'impression s'effectue sur une face ou sur les deux faces du papier.
<b>Imprimer</b> <ul style="list-style-type: none"> <li>• Pages par face               <ul style="list-style-type: none"> <li>– Désactivé(e)*</li> <li>– 2 pages par face</li> <li>– 3 pages par face</li> <li>– 4 pages par face</li> <li>– 6 pages par face</li> <li>– 9 pages par face</li> <li>– 12 pages par face</li> <li>– 16 pages par face</li> </ul> </li> </ul>	Imprimer des images de plusieurs pages sur une seule face d'une feuille.
<b>Imprimer</b> <ul style="list-style-type: none"> <li>• Intensité toner               <ul style="list-style-type: none"> <li>– Claire</li> <li>– Normale*</li> <li>– Foncée</li> </ul> </li> </ul>	Déterminer la luminosité des images texte.
 <b>Remarque :</b> Si un astérisque (*) apparaît à côté d'une valeur, cela indique qu'il s'agit du paramètre usine par défaut.	



## Panneau de commande distant

Élément de menu	Description
<b>Connexion VNC externe</b> <ul style="list-style-type: none"> <li>• Ne pas autoriser*</li> <li>• Autoriser</li> </ul>	Connecter un client VNC (Virtual Network Computing) externe au panneau de commande à distance.
<b>Type d'authentification</b> <ul style="list-style-type: none"> <li>• Aucun(e)*</li> <li>• Authentification standard</li> </ul>	Définir le type d'authentification permettant d'accéder au serveur client VNC.
<b>Mot de passe VNC</b>	Spécifier le mot de passe pour se connecter au serveur client VNC.   <b>Remarque :</b> Cette option de menu s'affiche uniquement si le type d'authentification est défini sur Authentification standard.
 <b>Remarque :</b> Si un astérisque (*) apparaît à côté d'une valeur, cela indique qu'il s'agit du paramètre usine par défaut.	

## Notifications

Élément de menu	Description
<b>Consommables</b> <ul style="list-style-type: none"> <li>• Afficher estimations consommables               <ul style="list-style-type: none"> <li>– Afficher estimations*</li> <li>– Ne pas afficher estimations</li> </ul> </li> </ul>	Afficher l'estimation de l'état des consommables.
<b>Consommables</b> Notifications de consommables personnalisées	Configurer les paramètres de notification lorsque l'imprimante requiert l'intervention de l'utilisateur.   <b>Remarque :</b> Cette option de menu s'affiche uniquement dans le serveur Web intégré.
<b>Configuration des alertes par courrier électronique</b> <ul style="list-style-type: none"> <li>• Configuration de la messagerie               <ul style="list-style-type: none"> <li>– Passerelle SMTP principale</li> <li>– Port de passerelle SMTP principale (25*)</li> <li>– Passerelle SMTP secondaire</li> <li>– Port de passerelle SMTP secondaire (25*)</li> <li>– Délai SMTP (30 secondes*)</li> <li>– Adresse de réponse</li> <li>– Toujours utiliser l'adresse de réponse SMTP par défaut (désactivé(e)*)</li> <li>– Utiliser SSL/TLS (désactivé(e)*)</li> <li>– Exiger un certificat approuvé (activé(e)*)</li> <li>– Authentification du serveur SMTP (l'authentification n'est pas requise*)</li> </ul> </li> </ul>	Configurer les paramètres de courrier électronique de l'imprimante.   <b>Remarque :</b> Sur certains modèles d'imprimante, ce menu peut être configuré uniquement depuis le serveur Web intégré.

Élément de menu	Description
<ul style="list-style-type: none"> <li>- Courrier électronique envoyé par le périphérique (aucun*)</li> <li>- ID utilisateur du périphérique</li> <li>- Mot de passe du périphérique</li> <li>- Domaine NTLM</li> </ul>	
<p><b>Prévention des erreurs</b></p> <ul style="list-style-type: none"> <li>• Assistance incidents papier                             <ul style="list-style-type: none"> <li>- Désactivé(e)</li> <li>- Activé(e)*</li> </ul> </li> </ul>	<p>Configurer l'imprimante pour vérifier automatiquement les bourrages papier.</p>
<p><b>Prévention des erreurs</b></p> <ul style="list-style-type: none"> <li>• Auto continu                             <ul style="list-style-type: none"> <li>- Désactivé(e)</li> <li>5 à 255 (5*)</li> </ul> </li> <li>• Heure Auto continu</li> </ul>	<p>Laisser l'imprimante poursuivre automatiquement le traitement ou l'impression d'un travail après avoir effacé certaines conditions d'intervention.</p> <p> <b>Remarque :</b> Heure Auto continu n'est disponible que sur certains modèles d'imprimantes.</p>
<p><b>Prévention des erreurs</b></p> <ul style="list-style-type: none"> <li>• Redémarrage automatique                             <ul style="list-style-type: none"> <li>- Redémarrage automatique                                     <ul style="list-style-type: none"> <li>- Toujours redémarrer*</li> <li>- Ne jamais redémarrer</li> <li>- Redémarrer si inactif</li> </ul> </li> </ul> </li> </ul>	<p>Configurer l'imprimante pour redémarrer en cas d'erreur.</p>
<p><b>Prévention des erreurs</b></p> <ul style="list-style-type: none"> <li>• Redémarrage automatique                             <ul style="list-style-type: none"> <li>- Redémarrages automatiques max.</li> <li>1 à 20 (2*)</li> </ul> </li> </ul>	<p>Définir le nombre de redémarrages automatiques maximum de l'imprimante.</p>
<p><b>Prévention des erreurs</b></p> <ul style="list-style-type: none"> <li>• Redémarrage automatique                             <ul style="list-style-type: none"> <li>- Fenêtre de redémarrage automatique</li> <li>1 à 525 600 (720*)</li> </ul> </li> </ul>	<p>Définir le nombre de secondes avant que l'imprimante effectue un redémarrage automatique.</p>
<p><b>Prévention des erreurs</b></p> <ul style="list-style-type: none"> <li>• Redémarrage automatique                             <ul style="list-style-type: none"> <li>- Compteur de redémarrages automatiques</li> </ul> </li> </ul>	<p>Afficher les informations en lecture seule du compteur de redémarrages.</p>
<p><b>Prévention des erreurs</b></p> <ul style="list-style-type: none"> <li>• Afficher l'erreur papier trop court                             <ul style="list-style-type: none"> <li>- Effacer automatiquement*</li> <li>- Activé(e)</li> </ul> </li> </ul>	<p>Configurer l'imprimante pour afficher un message d'erreur en cas de papier trop court.</p> <p> <b>Remarque :</b> La notion Papier court fait référence au format du papier chargé.</p>
<p><b>Prévention des erreurs</b></p> <ul style="list-style-type: none"> <li>• Protection page                             <ul style="list-style-type: none"> <li>- Désactivé(e)*</li> <li>- Activé(e)</li> </ul> </li> </ul>	<p>Configurer l'imprimante pour traiter la page entière dans la mémoire avant de l'imprimer.</p>

Élément de menu	Description
<b>Récupération contenu bloqué</b> <ul style="list-style-type: none"> <li>• Correction incident <ul style="list-style-type: none"> <li>– Auto*</li> <li>– Désactivé(e)</li> <li>– Activé(e)</li> </ul> </li> </ul>	Configurer l'imprimante pour réimprimer les pages coincées suite à un incident.  <b>Remarque :</b> Sur certains modèles d'imprimantes, Arrêt est le paramètre par défaut.
 <b>Remarque :</b> Si un astérisque (*) apparaît à côté d'une valeur, cela indique qu'il s'agit du paramètre usine par défaut.	

## Gestion de l'alimentation

Élément de menu	Description
<b>Profil mode Veille</b> <ul style="list-style-type: none"> <li>• Imprimer en mode Veille <ul style="list-style-type: none"> <li>– Rester actif après l'impression</li> <li>– Activer le mode Veille après l'impression*</li> </ul> </li> </ul>	Configurer l'imprimante de sorte qu'elle reste en mode Prêt ou qu'elle revienne au mode Veille après l'impression.
<b>Délais</b> Mode veille 1 à 60 minutes (15*)	Définir le délai d'inactivité avant que l'imprimante se mette en mode Veille.
<b>Délais</b> <ul style="list-style-type: none"> <li>• Fin de veille prolongée <ul style="list-style-type: none"> <li>– Désactivé(e)</li> <li>– 1 heure</li> <li>– 2 heures</li> <li>– 3 heures</li> <li>– 6 heures</li> <li>– 1 jour</li> <li>– 2 jours</li> <li>– 3 jours</li> <li>– 1 semaine</li> <li>– 2 semaines</li> <li>– 1 mois</li> </ul> </li> </ul>	Définir le délai avant que l'imprimante ne se mette hors tension.
<b>Délais</b> <ul style="list-style-type: none"> <li>• Fin de veille prolongée lors d'une connexion <ul style="list-style-type: none"> <li>– Veille prolongée</li> <li>– Ne pas mettre en veille prolongée*</li> </ul> </li> </ul>	Définir le délai de veille prolongée de sorte que l'imprimante se mette hors tension quand il existe une connexion Ethernet active.
 <b>Remarque :</b> Si un astérisque (*) apparaît à côté d'une valeur, cela indique qu'il s'agit du paramètre usine par défaut.	

## Restaurer les paramètres usine



Élément de menu	Description
<b>Restaurer paramètres</b> <ul style="list-style-type: none"> <li>• Restaurer tous les paramètres</li> <li>• Restaurer le paramètre d'imprimante</li> <li>• Restaurer les paramètres réseau</li> </ul>	Restaurer les paramètres d'usine par défaut de l'imprimante.
 <b>Remarque</b> : Si un astérisque (*) apparaît à côté d'une valeur, cela indique qu'il s'agit du paramètre usine par défaut.	

## Maintenance

### Menu Config

Élément de menu	Description
<b>Configuration USB</b> <ul style="list-style-type: none"> <li>• PnP USB               <ul style="list-style-type: none"> <li>– 1*</li> <li>– 2</li> </ul> </li> </ul>	Modifier le mode de pilote USB de l'imprimante pour améliorer sa compatibilité avec un ordinateur personnel.
<b>Configuration USB</b> <ul style="list-style-type: none"> <li>• Vitesse USB               <ul style="list-style-type: none"> <li>– Plein</li> <li>– Auto*</li> </ul> </li> </ul>	Configurer le port USB pour un fonctionnement à pleine vitesse et désactiver ses fonctionnalités haute vitesse.
<b>Configuration des magasins</b> <ul style="list-style-type: none"> <li>• Afficher le message d'insertion du magasin               <ul style="list-style-type: none"> <li>– Désactivé(e)</li> <li>– Uniquement pour les formats inconnus*</li> <li>– Toujours</li> </ul> </li> </ul>	Afficher un magasin pour sélectionner un format et type de papier après insertion du magasin.
<b>Configuration des magasins</b> <ul style="list-style-type: none"> <li>• Chargement de papier A5               <ul style="list-style-type: none"> <li>– Petit côté</li> <li>– Grand côté*</li> </ul> </li> </ul>	Spécifier l'orientation de la page lors du chargement de papier au format A5.
<b>Configuration des magasins</b> <ul style="list-style-type: none"> <li>• Invites papier               <ul style="list-style-type: none"> <li>– Auto*</li> <li>– Papier manuel</li> </ul> </li> </ul>	Définir la source papier à utiliser lorsque vous êtes invité à charger du papier.
<b>Configuration des magasins</b> <ul style="list-style-type: none"> <li>• Invites enveloppes               <ul style="list-style-type: none"> <li>– Auto*</li> <li>– Enveloppe manuelle</li> </ul> </li> </ul>	Définir la source de papier à utiliser lorsque vous êtes invité à charger une enveloppe.

Élément de menu	Description
<b>Configuration des magasins</b> <ul style="list-style-type: none"> <li>• Action des invites <ul style="list-style-type: none"> <li>– Inviter l'utilisateur*</li> <li>– Continuer</li> <li>– Utiliser actuel</li> </ul> </li> </ul>	Configurer l'imprimante pour répondre aux invites de changement liées au papier ou aux enveloppes.
<b>Relevés</b> <ul style="list-style-type: none"> <li>• Page des paramètres de menus</li> <li>• Journal d'événements</li> <li>• Résumé du journal d'événements</li> </ul>	Imprimer les relevés relatifs aux paramètres du menu, à l'état et aux journaux d'événements de l'imprimante.
<b>Émulations de l'imprimante</b> <ul style="list-style-type: none"> <li>• Émulation PS <ul style="list-style-type: none"> <li>– Activé(e)*</li> <li>– Désactivé(e)</li> </ul> </li> </ul>	Configurer l'imprimante pour reconnaître et utiliser le flux de données PS.
<b>Émulations de l'imprimante</b> <ul style="list-style-type: none"> <li>• Sécurité de l'émulateur <ul style="list-style-type: none"> <li>– Délai de la page 0 à 60 (60*)</li> </ul> </li> </ul>	Configurer le délai de la page au cours de l'émulation.
<b>Émulations de l'imprimante</b> <ul style="list-style-type: none"> <li>• Sécurité de l'émulateur <ul style="list-style-type: none"> <li>– Réinitialiser l'émulateur après le travail <ul style="list-style-type: none"> <li>– Désactivé(e)*</li> <li>– Activé(e)</li> </ul> </li> </ul> </li> </ul>	Réinitialiser l'émulateur après un travail d'impression.
<b>Émulations de l'imprimante</b> <ul style="list-style-type: none"> <li>• Sécurité de l'émulateur <ul style="list-style-type: none"> <li>– Désactiver l'accès aux messages de l'imprimante <ul style="list-style-type: none"> <li>– Activé(e)*</li> <li>– Désactivé(e)</li> </ul> </li> </ul> </li> </ul>	Désactiver l'accès aux messages de l'imprimante au cours de l'émulation.
<b>Configuration de l'impression</b> <ul style="list-style-type: none"> <li>• Mode Noir uniquement <ul style="list-style-type: none"> <li>– Désactivé(e)*</li> <li>– Activé(e)</li> </ul> </li> </ul>	Imprimer du contenu couleur en échelle de gris.
<b>Configuration de l'impression</b> <ul style="list-style-type: none"> <li>• Recouvrement des couleurs <ul style="list-style-type: none"> <li>– Désactivé(e)</li> <li>– 1</li> <li>– 2*</li> <li>– 3</li> <li>– 4</li> <li>– 5</li> </ul> </li> </ul>	Améliorer l'impression pour compenser le défaut de cadrage de l'imprimante.

Élément de menu	Description
<p><b>Configuration de l'impression</b></p> <p>Amél. netteté polices</p> <p>0 à 150 (24*)</p>	<p>Définir une valeur de taille en points du texte en dessous de laquelle les écrans à haute fréquence sont utilisés lors de l'impression des données de police.</p> <p>Par exemple, si la valeur est de 24, toutes les polices de taille inférieure ou égale à 24 points utilisent les écrans à haute fréquence.</p>
<p><b>Fonctionnement périphérique</b></p> <ul style="list-style-type: none"> <li>• Mode silencieux <ul style="list-style-type: none"> <li>– Désactivé(e)*</li> <li>– Activé(e)</li> </ul> </li> </ul>	<p>Configurer l'imprimante pour fonctionner en mode silencieux.</p> <p> <b>Remarque :</b> L'activation de ce paramètre ralentit l'imprimante.</p>
<p><b>Fonctionnement périphérique</b></p> <ul style="list-style-type: none"> <li>• Menu panneau de commande <ul style="list-style-type: none"> <li>– Activer*</li> <li>– Désactiver</li> </ul> </li> </ul>	<p>Activer l'accès aux menus du panneau de commande.</p>
<p><b>Fonctionnement périphérique</b></p> <p>Effacer l'état personnalisé</p>	<p>Effacer les chaînes définies par l'utilisateur pour les messages par défaut personnalisés ou alternatifs.</p>
<p><b>Fonctionnement périphérique</b></p> <p>Supprimer tous les messages installés à distance</p>	<p>Effacer les messages qui ont été installés à distance.</p> <p> <b>Remarque :</b> Cette option de menu est disponible uniquement sur certains modèles d'imprimante.</p>
<p><b>Fonctionnement périphérique</b></p> <ul style="list-style-type: none"> <li>• Afficher auto. les écrans d'erreur <ul style="list-style-type: none"> <li>– Activé(e)*</li> <li>– Désactivé(e)</li> </ul> </li> </ul>	<p>Afficher les messages d'erreur existants sur l'écran lorsque l'imprimante reste inactive sur l'écran d'accueil pendant une durée égale à la valeur du paramètre Délai d'affichage.</p> <p> <b>Remarque :</b> Cette option de menu est disponible uniquement sur certains modèles d'imprimante.</p>
<p><b>Configuration du capteur de patch de toner</b></p> <ul style="list-style-type: none"> <li>• Fréquence d'étalonnage préférée <ul style="list-style-type: none"> <li>– Désactivé(e)</li> <li>– Paramètres couleur minimums</li> <li>– Moins de paramètres couleur</li> <li>– Normale*</li> <li>– Précision couleur sup.</li> <li>– Précision couleur max.</li> </ul> </li> </ul>	<p>Régler la fréquence d'étalonnage par défaut.</p>
<p><b>Configuration du capteur de patch de toner</b></p> <p>Étalonnage complet</p>	<p>Exécuter l'étalonnage complet des couleurs.</p>



Élément de menu	Description
<b>Configuration du capteur de patch de toner</b> Imprimer la page d'informations sur le capteur de patch de toner	Imprimer une page de diagnostic qui contient des informations sur l'étalonnage du capteur de patch de toner.
 <b>Remarque :</b> Si un astérisque (*) apparaît à côté d'une valeur, cela indique qu'il s'agit du paramètre usine par défaut.	

## Suppression hors service



Élément de menu	Description
<b>Effacer la mémoire de l'imprimante</b> <ul style="list-style-type: none"> <li>• Dernier effacement de la mémoire de l'imprimante</li> <li>• Effacer toutes les informations en mémoire non volatile</li> <li>• Effacer tous les paramètres de l'imprimante et réseau</li> <li>• Effacer tous les raccourcis et leurs paramètres</li> </ul>	Effacer tous les paramètres et toutes les applications qui sont stockés sur l'imprimante.
 <b>Remarque :</b> *Disponible uniquement sur certains modèles d'imprimante.	

## À propos de cette imprimante

Élément de menu	Description
<b>Étiquette inventaire Xerox</b>	La longueur maximale est de 32 caractères.
<b>Étiquette inventaire client</b>	Afficher le numéro de série de l'imprimante. La longueur maximale est de 32 caractères.
<b>Emplacement de l'imprimante</b>	Identifier l'emplacement de l'imprimante. La longueur maximale est de 63 caractères.
<b>Contact</b>	Personnaliser le nom de l'imprimante. La longueur maximale est de 63 caractères.

# Imprimer

## Mise en page

Élément de menu	Description
<b>Faces</b> <ul style="list-style-type: none"> <li>• Recto*</li> <li>• Recto verso</li> </ul>	Spécifier si l'impression s'effectue sur une face ou sur les deux faces du papier.
<b>Styles de rabat</b> <ul style="list-style-type: none"> <li>• Grand côté*</li> <li>• Petit côté</li> </ul>	Déterminer le côté du papier (bord long ou bord court) relié lors d'une impression recto verso.   <b>Remarque :</b> Selon l'option sélectionnée, l'imprimante décale automatiquement toutes les informations imprimées sur la page pour que le travail soit correctement relié.
<b>Pages vierges</b> <ul style="list-style-type: none"> <li>• Imprimer</li> <li>• Ne pas imprimer*</li> </ul>	Imprimer les pages vierges incluses dans un travail d'impression.
<b>Assemblage</b> <ul style="list-style-type: none"> <li>• Désactivé(e) [1,1,1,2,2,2]*</li> <li>• Activé(e) [1,2,1,2,1,2]</li> </ul>	Imprimer les pages d'un travail d'impression en respectant l'ordre défini, plus particulièrement lors de l'impression de plusieurs exemplaires.
<b>Séparateurs</b> <ul style="list-style-type: none"> <li>• Aucun(e)*</li> <li>• Entre copies</li> <li>• Entre travaux</li> <li>• Entre pages</li> </ul>	Insérer des séparateurs vierges lors de l'impression.
<b>Source séparateurs</b> Magasin [x] (1*)	Indiquer la source d'alimentation des séparateurs.
<b>Pages par face</b> <ul style="list-style-type: none"> <li>• Désactivé(e)*</li> <li>• 2 pages par face</li> <li>• 3 pages par face</li> <li>• 4 pages par face</li> <li>• 6 pages par face</li> <li>• 9 pages par face</li> <li>• 12 pages par face</li> <li>• 16 pages par face</li> </ul>	Imprimer des images de plusieurs pages sur une seule face d'une feuille.
<b>Ordre des pages sur chaque face</b> <ul style="list-style-type: none"> <li>• Horizontal*</li> <li>• Horizontal inversé</li> <li>• Vertical</li> <li>• Vertical inversé</li> </ul>	Déterminer la position des images de plusieurs pages lorsque l'option Pages par face est utilisée.   <b>Remarque :</b> Le positionnement dépend du nombre d'images de la page et de leur orientation.
<b>Orientation des pages sur chaque face</b> <ul style="list-style-type: none"> <li>• Auto*</li> <li>• Paysage</li> <li>• Portrait</li> </ul>	Déterminer l'orientation du document de plusieurs pages lorsque l'option Pages par face est utilisée.



Élément de menu	Description
<b>Bordure des pages par face</b> <ul style="list-style-type: none"> <li>• Aucun(e)*</li> <li>• Solide</li> </ul>	Imprimer une bordure autour de chaque image de page lorsque l'option Pages par face est utilisée.
<b>Exemplaires</b> 1 à 9999 (1*)	Indiquer le nombre de copies pour chaque impression.
<b>Zone d'impression</b> <ul style="list-style-type: none"> <li>• Normale*</li> <li>• Adapter à la page</li> <li>• Page entière</li> </ul>	Définir la zone imprimable d'une feuille de papier.
 <b>Remarque :</b> Si un astérisque (*) apparaît à côté d'une valeur, cela indique qu'il s'agit du paramètre usine par défaut.	

## Configuration

Élément de menu	Description
<b>Langue de l'imprimante</b> <ul style="list-style-type: none"> <li>• Émulation PCL</li> <li>• Émulation PS*</li> </ul>	Définir le langage de l'imprimante.   <b>Remarque :</b> Si vous sélectionnez un langage d'imprimante par défaut, le logiciel peut continuer à envoyer des travaux d'impression utilisant un autre langage.
<b>Utilisation imprimante</b> <ul style="list-style-type: none"> <li>• Vitesse maximale</li> <li>• Rendement maximal*</li> </ul>	Déterminer le fonctionnement des cartouches d'impression couleur pendant l'impression. <ul style="list-style-type: none"> <li>• Lorsqu'elles sont définies sur Rendement maximal, les cartouches d'impression couleur ralentissent ou s'arrêtent pendant l'impression de groupes de pages en noir et blanc uniquement.</li> <li>• Lorsqu'elles sont définies sur Vitesse maximale, les cartouches d'impression couleur continuent de fonctionner pendant l'impression, quel que soit le type de pages imprimées (couleur ou noir et blanc).</li> </ul>
<b>Économiser les ressources</b> <ul style="list-style-type: none"> <li>• Désactivé(e)*</li> <li>• Activé(e)</li> </ul>	Déterminer comment l'imprimante doit traiter les ressources téléchargées, notamment les polices et les macros, lorsqu'elle reçoit un travail nécessitant une capacité mémoire supérieure à celle disponible. <ul style="list-style-type: none"> <li>• Lorsque cette option est définie sur Désactivé(e), l'imprimante conserve les ressources téléchargées uniquement tant que la mémoire n'est pas requise pour d'autres travaux. Les ressources associées à la langue inactive de l'imprimante sont supprimées.</li> <li>• Lorsque cette option est définie sur Activé(e), l'imprimante conserve toutes les ressources téléchargées permanentes dans toutes les langues. Le cas échéant, l'imprimante affiche des messages de mémoire saturée au lieu de supprimer des ressources permanentes.</li> </ul>

Élément de menu	Description
<b>Ordre d'impression</b> <ul style="list-style-type: none"> <li>• Alphabétique*</li> <li>• Plus récent d'abord</li> <li>• Plus ancien d'abord</li> </ul>	Indiquer l'ordre d'impression des travaux suspendus ou confidentiels lorsque l'option Imprimer tout est activée.
 <b>Remarque :</b> Si un astérisque (*) apparaît à côté d'une valeur, cela indique qu'il s'agit du paramètre usine par défaut.	



## Qualité





Élément de menu	Description
<b>Mode d'impression</b> <ul style="list-style-type: none"> <li>• Noir et blanc</li> <li>• Couleur*</li> </ul>	Définir le mode d'impression.
<b>Résolution d'impression</b> 4 800 CQ*	Définir la résolution d'impression.   <b>Remarque :</b> La résolution 4 800 CQ permet des impressions de haute qualité en vitesse maximale.
<b>Intensité toner</b> <ul style="list-style-type: none"> <li>• Claire</li> <li>• Normale*</li> <li>• Foncée</li> </ul>	Déterminer la luminosité des images texte.
<b>Demi-teinte</b> <ul style="list-style-type: none"> <li>• Normale*</li> <li>• Détail</li> </ul>	Améliorer la qualité de l'impression pour des lignes plus lisses et des bords plus nets.
<b>Luminosité RVB</b> -6 à 6 (0*)	Régler la luminosité, le contraste et la saturation de l'impression couleur.   <b>Remarque :</b> Ce paramètre n'affecte pas les fichiers utilisant les spécifications de couleurs CMJN.
<b>Contraste RVB</b> 0 à 5 (0*)	
<b>Saturation RVB</b> 0 à 5 (0*)	
 <b>Remarque :</b> Si un astérisque (*) apparaît à côté d'une valeur, cela indique qu'il s'agit du paramètre usine par défaut.	

## Traitement avancé image



Élément de menu	Description
<b>Balance des couleurs</b> <ul style="list-style-type: none"> <li>• Cyan -5 à 5 (0*)</li> <li>• Magenta -5 à 5 (0*)</li> <li>• Jaune -5 à 5 (0*)</li> <li>• Noir -5 à 5 (0*)</li> <li>• Restaurer les valeurs par défaut</li> </ul>	Ajuster la quantité de toner utilisée pour chaque couleur.
<b>Correction des couleurs</b> <ul style="list-style-type: none"> <li>• Correction des couleurs <ul style="list-style-type: none"> <li>– Auto*</li> <li>– Désactivé(e)</li> <li>– Manuel(le)</li> </ul> </li> </ul> <b>Contenu de correction des couleurs</b>	Modifier les paramètres couleur utilisés pour imprimer des documents. <ul style="list-style-type: none"> <li>• Si l'option est désactivée, l'imprimante reçoit la correction des couleurs à partir du logiciel.</li> <li>• Si elle est définie sur Auto, l'imprimante applique différents profils de couleurs à chaque objet de la page imprimée.</li> <li>• Le mode Manuel permet de personnaliser les conversions des couleurs RVB ou CMJN appliquées à chaque objet de la page imprimée.</li> <li>• Le contenu de correction des couleurs est uniquement disponible lorsque la correction des couleurs est définie sur Manuel.</li> </ul>
<b>Réglage couleur</b>	Étalonne l'imprimante pour régler les variations de couleur des documents imprimés.
 <b>Remarque :</b> Si un astérisque (*) apparaît à côté d'une valeur, cela indique qu'il s'agit du paramètre usine par défaut.	





## PostScript

Élément de menu	Description
<b>Impression erreur PS</b> <ul style="list-style-type: none"> <li>• Activé(e)</li> <li>• Désactivé(e)*</li> </ul>	Imprimer une page décrivant l'erreur PostScript.  <b>Remarque :</b> Lorsqu'une erreur survient, le traitement du travail s'arrête, la presse imprime un message d'erreur et le reste du travail d'impression est éliminé.
<b>Épaisseur de ligne minimale</b> 1 à 30 (2*)	Définir la largeur minimale de trait.  <b>Remarque :</b> Les travaux imprimés en 4 800 CQ utilisent la moitié de la valeur.
<b>Lock PS Startup Mode (verrouiller le mode de démarrage PS)</b> <ul style="list-style-type: none"> <li>• Activé(e)*</li> </ul>	Désactiver le fichier SysStart.





Élément de menu	Description
<ul style="list-style-type: none"> <li>Désactivé(e)</li> </ul>	 <b>Remarque :</b> Le paramètre par défaut varie en fonction du modèle d'imprimante.
<b>Lissage d'image</b> <ul style="list-style-type: none"> <li>Activé(e)</li> <li>Désactivé(e)*</li> </ul>	Améliorer le contraste et la précision des images de basse résolution.  <b>Remarque :</b> Ce paramètre n'a aucun effet sur les images dont la résolution est supérieure ou égale à 300 ppp.
<b>Délai d'attente</b> <ul style="list-style-type: none"> <li>Désactivé(e)</li> <li>Activé(e)*</li> </ul>	Permettre à l'imprimante de recevoir davantage de données avant l'annulation d'un travail d'impression.
<b>Durée délai d'attente</b> 15 à 65535 (40*)	Définir la durée, en secondes, pendant laquelle l'imprimante peut recevoir davantage de données avant l'annulation d'une impression.  <b>Remarque :</b> Cette option de menu s'affiche uniquement lorsque Délai d'attente est activé.
 <b>Remarque :</b> Si un astérisque (*) apparaît à côté d'une valeur, cela indique qu'il s'agit du paramètre usine par défaut.	

## PCL

Élément de menu	Description
<b>Nom police</b> [Liste des polices disponibles] (Courier*)	Sélectionner une police dans la source de police spécifiée.
<b>Jeu de symboles</b> [Liste des jeux de symboles disponibles] (10U PC-8*)	Déterminer le jeu de symboles pour chaque nom de police.  <b>Remarque :</b> Un jeu de symboles est un ensemble de caractères alphanumériques, de signes de ponctuation et de symboles spéciaux. Les jeux de symboles prennent en charge les exigences propres à différentes langues ou programmes spécifiques, notamment les symboles mathématiques utilisés pour la notation scientifique.
<b>Pas</b> 0,08 à 100 (10*)	Spécifier l'espacement des polices fixes ou à espacement constant.  <b>Remarque :</b> Le Pas correspond au nombre de caractères à espacement fixe sur un pouce horizontal de texte.
<b>Orientation</b> <ul style="list-style-type: none"> <li>Portrait*</li> <li>Paysage</li> <li>Portrait inversé</li> <li>Paysage inversé</li> </ul>	Déterminer l'orientation du texte et des graphiques sur la page.

Élément de menu	Description
<b>Lignes par page</b> 1 à 255	Spécifier le nombre de lignes de texte pour chaque page imprimée par le biais du flot de données PCL. <ul style="list-style-type: none"> <li>• Cet élément de menu active l'échappement vertical entraînant l'impression du nombre sélectionné de lignes demandées entre les marges par défaut de la page.</li> <li>• 60 désigne le paramètre usine appliquée par défaut aux États-Unis. 64 correspond au paramètre usine utilisé à l'international.</li> </ul>
<b>Épaisseur de ligne minimale PCL5</b> 1 à 30 (2*)	Définir la largeur de trait minimale initiale.   <b>Remarque :</b> Les travaux imprimés en 4 800 CQ utilisent la moitié de la valeur.
<b>Épaisseur de ligne minimale PCLXL</b> 1 à 30 (2*)	
<b>Largeur A4</b> <ul style="list-style-type: none"> <li>• 198 mm</li> <li>• 203 mm</li> </ul>	Définir la largeur de page logique sur le format de papier A4.   <b>Remarque :</b> On appelle « Page logique » l'espace de la page physique sur lequel les données sont imprimées.
<b>CR Auto après LF</b> <ul style="list-style-type: none"> <li>• Désactivé(e)*</li> <li>• Activé(e)</li> </ul>	Régler l'imprimante pour insérer un retour chariot après avoir reçu une commande de saut de ligne.   <b>Remarque :</b> La fonction Retour chariot est un mécanisme permettant de commander l'imprimante pour déplacer la position du curseur sur la première position de la même ligne.
<b>LF Auto après CR</b> <ul style="list-style-type: none"> <li>• Désactivé(e)*</li> <li>• Activé(e)</li> </ul>	Régler l'imprimante pour insérer un saut de ligne après avoir reçu une commande de retour chariot.
<b>Délai d'impression</b> <ul style="list-style-type: none"> <li>• Désactivé(e)</li> <li>• Activé(e) *[90]</li> </ul>	Configurer l'imprimante afin qu'elle termine un travail d'impression après avoir été inactive pendant le délai spécifié (en secondes).
<b>Durée délai d'impression</b> 1 à 255 (90*)	 <b>Remarque :</b> La durée du délai d'impression apparaît uniquement sur certains modèles d'imprimante.
 <b>Remarque :</b> Si un astérisque (*) apparaît à côté d'une valeur, cela indique qu'il s'agit du paramètre usine par défaut.	

## Image

Élément de menu	Description
<p><b>Ajustement auto</b></p> <ul style="list-style-type: none"> <li>• Activé(e)</li> <li>• Désactivé(e)*</li> </ul>	<p>Sélectionner le format papier et l'orientation les mieux adaptés à l'image.</p> <p> <b>Remarque :</b> Lorsque cette option est activée, elle ignore les paramètres de mise à l'échelle et d'orientation définis pour l'image.</p>
<p><b>Inverser</b></p> <ul style="list-style-type: none"> <li>• Désactivé(e)*</li> <li>• Activé(e)</li> </ul>	<p>Inverser les images monochromes à deux tons.</p> <p> <b>Remarque :</b> Ce menu ne s'applique pas aux formats d'image GIF ou JPEG.</p>
<p><b>Mise à l'échelle</b></p> <ul style="list-style-type: none"> <li>• Ancrage supérieur gauche</li> <li>• Meilleur ajustement*</li> <li>• Ancrage au centre</li> <li>• Ajuster en hauteur/largeur</li> <li>• Ajuster en hauteur</li> <li>• Ajuster en largeur</li> </ul>	<p>Régler l'image pour l'adapter à la zone imprimable.</p> <p> <b>Remarque :</b> Lorsque le paramètre Réglage auto est activé, l'échelle est automatiquement définie sur Meilleure correspondance.</p>
<p><b>Orientation</b></p> <ul style="list-style-type: none"> <li>• Portrait*</li> <li>• Paysage</li> <li>• Portrait inversé</li> <li>• Paysage inversé</li> </ul>	<p>Déterminer l'orientation du texte et des graphiques sur la page.</p>
<p> <b>Remarque :</b> Si un astérisque (*) apparaît à côté d'une valeur, cela indique qu'il s'agit du paramètre usine par défaut.</p>	



# Support



## Configuration des magasins

Élément de menu	Description
<b>Source par défaut</b> <ul style="list-style-type: none"> <li>Magasin [x] (1*)</li> <li>Papier manuel</li> <li>Enveloppe manuelle</li> </ul>	Choisir la source de papier pour tous les travaux d'impression.
<b>Format/Type de papier</b> <ul style="list-style-type: none"> <li>Magasin [x] (1*)</li> <li>Papier manuel</li> <li>Enveloppe manuelle</li> </ul>	Spécifier le format ou le type de papier chargé dans chaque source de papier.
<b>Changer format</b> <ul style="list-style-type: none"> <li>Désactivé(e)</li> <li>Format 8,5 x 11/A4</li> <li>Liste complète*</li> </ul>	Configurer l'imprimante pour changer un format papier spécifié si le format demandé n'est pas chargé dans une source papier. <ul style="list-style-type: none"> <li>Sous l'option Désactivé(e), l'imprimante invite l'utilisateur à charger le format de papier demandé.</li> <li>Le format 8,5 x 11/A4 permet d'imprimer un document A4 au format 8,5 x 11 lorsque vous chargez un tel format et des travaux au format 8,5 x 11 sur du papier A4 lorsque vous chargez du papier A4.</li> <li>Liste complète des substitutions du format 8,5 x 11/A4.</li> </ul>
 <b>Remarque :</b> Si un astérisque (*) apparaît à côté d'une valeur, cela indique qu'il s'agit du paramètre usine par défaut.	

## Configuration du support

### Configuration générale

Élément de menu	Description
<b>Unités de mesure</b> <ul style="list-style-type: none"> <li>Pouces</li> <li>Millimètres</li> </ul>	Préciser l'unité de mesure du papier universel.  <b>Remarque :</b> L'unité par défaut pour les États-Unis est le pouce. Millimètres est le paramètre d'usine par défaut international.
<b>Largeur portrait</b> <ul style="list-style-type: none"> <li>3,00 à 14,17 pouces(8,50*)</li> <li>76 à 360 mm (216*)</li> </ul>	Définir la largeur portrait du papier universel.
<b>Hauteur portrait</b> <ul style="list-style-type: none"> <li>3,00 à 14,17 pouces(14*)</li> <li>76 à 360 mm (356*)</li> </ul>	Définir la hauteur portrait du papier universel.



Élément de menu	Description
<b>Sens départ</b> <ul style="list-style-type: none"> <li>• Petit côté*</li> <li>• Grand côté</li> </ul>	<p>Configurer l'imprimante pour saisir le papier par le petit ou par le grand côté.</p> <p> <b>Remarque :</b> Bord long s'affiche uniquement lorsque le bord le plus long est plus court que la largeur maximale prise en charge.</p>
<p> <b>Remarque :</b> Si un astérisque (*) apparaît à côté d'une valeur, cela indique qu'il s'agit du paramètre usine par défaut.</p>	

## Types de support



Élément de menu	Description
<ul style="list-style-type: none"> <li>• Papier ordinaire</li> <li>• Carte</li> <li>• Recyclé</li> <li>• Glacé</li> <li>• Étiquettes</li> <li>• Bond</li> <li>• Enveloppe</li> <li>• Papier à en-tête</li> <li>• Préimprimé</li> <li>• Papier coloré</li> <li>• Claire</li> <li>• Épais</li> <li>• Grené/Chiffon</li> <li>• Type personnalisé [x]</li> </ul>	<p>Indiquer la texture, le grammage et l'orientation du papier chargé.</p> <p> <b>Remarque :</b> Le type personnalisé n'est prise en charge que sur certains modèles d'imprimantes.</p>







## Réseau/Ports





### Informations réseau

Élément de menu	Description
<b>Adaptateur actif</b> <ul style="list-style-type: none"> <li>• Auto*</li> <li>• Réseau standard</li> <li>• Sans fil</li> </ul>	Indiquer comment un réseau est connecté.
<b>État du réseau</b>	Afficher l'état du réseau et les paramètres de connectivité de l'imprimante.
<b>Afficher l'état réseau sur l'imprimante</b> <ul style="list-style-type: none"> <li>• Désactivé(e)</li> <li>• Activé(e)*</li> </ul>	Afficher l'état du réseau sur l'écran.
<b>Vitesse, recto verso</b>	Afficher la vitesse de la carte réseau actuellement active.
<b>IPv4</b>	Afficher l'adresse IPv4.
<b>Toutes les adresses IPv6</b>	Afficher toutes les adresses IPv6.
<b>Réinitialiser le serveur d'impression</b> Démarrer	Réinitialiser toutes les connexions actives du réseau à l'imprimante.   <b>Remarque :</b> Ce paramètre supprime tous les paramètres de configuration réseau.
<b>Délai exécution réseau</b> <ul style="list-style-type: none"> <li>• Désactivé(e)</li> <li>• Activé(e)*</li> </ul>	Définir le délai avant que l'imprimante annule un travail d'impression réseau.   <b>Remarque :</b> La durée du délai d'exécution réseau n'apparaît que sur certains modèles d'imprimantes.
<b>Durée du délai d'exécution réseau</b> 10 à 255 secondes (90*)	
<b>Page de garde</b> <ul style="list-style-type: none"> <li>• Désactivé(e)*</li> <li>• Activé(e)</li> </ul>	Imprimer une page de garde.
<b>Activer les connexions réseau</b> <ul style="list-style-type: none"> <li>• Activé(e)*</li> <li>• Désactivé(e)</li> </ul>	Activer ou désactiver toutes les connexions réseau.
<b>Activer LLDP</b> <ul style="list-style-type: none"> <li>• Activé(e)</li> <li>• Désactivé(e)*</li> </ul>	Activer le protocole LLDP (Link Layer Discovery Protocol) sur l'imprimante.
 <b>Remarque :</b> Si un astérisque (*) apparaît à côté d'une valeur, cela indique qu'il s'agit du paramètre usine par défaut.	

## Sans fil



Élément de menu	Description
<p><b>Configuration à partir du panneau de commande de l'imprimante</b></p> <ul style="list-style-type: none"> <li>• Choisir un réseau</li> <li>• Ajouter un réseau Wi-Fi               <ul style="list-style-type: none"> <li>– Nom du réseau</li> <li>– Mode réseau                   <ul style="list-style-type: none"> <li>Infrastructure</li> </ul> </li> </ul> </li> <li>• Mode sécurité sans fil               <ul style="list-style-type: none"> <li>– Désactiver*</li> <li>– WEP</li> <li>– WPA2/WPA-Personnel</li> <li>– WPA2-Personnel</li> </ul> </li> </ul>	<p>Déterminer le réseau sans fil auquel l'imprimante est connectée.</p> <p> <b>Remarque :</b> Cette option de menu s'affiche en tant que <i>Configuration de la connexion sans fil</i> dans le serveur Web intégré.</p>
<p><b>WPS (Wi-Fi Protected Setup)</b></p> <ul style="list-style-type: none"> <li>• Méthode de démarrage par bouton de commande</li> <li>• Méthode de démarrage PIN</li> </ul>	<p>Configurez un réseau sans fil et activez la sécurité du réseau.</p> <ul style="list-style-type: none"> <li>• L'option Méthode de démarrage par bouton de commande permet de connecter l'imprimante à un réseau sans fil en appuyant simultanément sur des boutons de l'imprimante et du point d'accès (routeur sans fil) pendant un certain temps.</li> <li>• L'option Méthode de démarrage par PIN permet de connecter l'imprimante à un réseau sans fil en utilisant un code PIN sur l'imprimante et en le saisissant dans les paramètres sans fil du point d'accès.</li> </ul>
<p><b>Compatibilité</b></p> <ul style="list-style-type: none"> <li>• 802.11b/g/n (2,4 GHz)</li> <li>• 802.11a/b/g/n/ac (2,4 GHz/5 GHz)*</li> <li>• 802.11a/n/ac (5 GHz)</li> </ul>	<p>Définit la norme sans fil pour le réseau sans fil.</p>
<p><b>Mode sécurité sans fil</b></p> <ul style="list-style-type: none"> <li>• Désactiver*</li> <li>• WEP</li> <li>• WPA2/WPA-Personnel</li> <li>• WPA2-Personnel</li> <li>• 802.1x — RADIUS</li> </ul>	<p>Définir le type de sécurité pour la connexion de l'imprimante aux périphériques sans fil.</p>
<p><b>Mode d'authentification WEP</b></p> <ul style="list-style-type: none"> <li>• Auto*</li> <li>• Ouvrir</li> <li>• Partagé</li> </ul>	<p>Définir le type de protocole de chiffrement sans fil (WEP) utilisé par l'imprimante.</p> <p> <b>Remarque :</b> Cette option de menu s'affiche uniquement lorsque Mode sécurité sans fil est défini sur WEP.</p>
<p><b>Définir un mot de passe WEP</b></p>	<p>Spécifier un mot de passe WEP pour la connexion sans fil sécurisée.</p>

Élément de menu	Description
	 <b>Remarque :</b> Cette option de menu s'affiche uniquement lorsque Mode sécurité sans fil est défini sur WEP.
<b>WPA2-Personnel</b> AES*	Activer la sécurité sans fil via WPA2.  <b>Remarque :</b> Cette option de menu s'affiche uniquement lorsque Mode sécurité sans fil est défini sur WPA2-Personnel.
<b>Définir PSK</b>	Définir le mot de passe pour la connexion sans fil sécurisée.  <b>Remarque :</b> Cette option de menu s'affiche uniquement lorsque Mode sécurité sans fil est défini sur WPA2/WPA-Personnel ou WPA2-Personnel.
<b>WPA2/WPA-Personnel</b> AES*	Activer la sécurité sans fil via WPA2/WPA.  <b>Remarque :</b> Cette option de menu s'affiche uniquement lorsque Mode sécurité sans fil est défini sur WPA2/WPA-Personnel.
<b>Mode de chiffrement 802.1x</b> <ul style="list-style-type: none"> <li>• WPA+</li> <li>• WPA2*</li> </ul>	Activer la sécurité sans fil via la norme 802.1x.  <b>Remarque :</b> Cette option de menu s'affiche uniquement lorsque Mode sécurité sans fil est défini sur 802.1x — Radius.
<b>IPv4</b> <ul style="list-style-type: none"> <li>• Activer DHCP               <ul style="list-style-type: none"> <li>– Activé(e)*</li> <li>– Désactivé(e)</li> </ul> </li> </ul>	Activer le Protocole de configuration d'hôte dynamique (DHCP).  <b>Remarque :</b> Le protocole DHCP est un protocole standard qui permet à un serveur de distribuer aux clients des adresses IP et des informations de configuration de manière dynamique.
<b>IPv4</b> <ul style="list-style-type: none"> <li>• Configurer l'adresse IP statique               <ul style="list-style-type: none"> <li>– Adresse IP</li> <li>– Masque de réseau</li> <li>– Passerelle</li> </ul> </li> </ul>	Définir l'adresse IP statique de votre imprimante.
<b>IPv6</b> <ul style="list-style-type: none"> <li>• Activer IPv6               <ul style="list-style-type: none"> <li>– Activé(e)*</li> <li>– Désactivé(e)</li> </ul> </li> </ul>	Activer IPv6 sur l'imprimante.
<b>IPv6</b> <ul style="list-style-type: none"> <li>• Activer DHCPv6               <ul style="list-style-type: none"> <li>– Activé(e)</li> <li>– Désactivé(e)*</li> </ul> </li> </ul>	Activer DHCPv6 sur l'imprimante.

Élément de menu	Description
<b>IPv6</b> <ul style="list-style-type: none"> <li>• Configuration automatique d'adresse sans état                             <ul style="list-style-type: none"> <li>– Désactivé(e)</li> <li>– Activé(e)*</li> </ul> </li> </ul>	Configurer l'adaptateur réseau pour accepter les entrées de configuration de l'adresse IPv6 automatiques fournies par un routeur.
<b>IPv6</b> Adresse DNS	Spécifier l'adresse du serveur DNS.
<b>IPv6</b> Adresse IPv6 affectée manuellement	Attribuer l'adresse IPv6.   <b>Remarque :</b> Cette option de menu apparaît uniquement sur certains modèles d'imprimante.
<b>IPv6</b> Routeur IPV6 affecté manuellement	Attribuer l'adresse du routeur IPv6.   <b>Remarque :</b> Cette option de menu apparaît uniquement sur certains modèles d'imprimante.
<b>IPv6</b> Préfixe d'adresse 0 à 128 (64*)	Spécifier le préfixe d'adresse.
<b>IPv6</b> Toutes les adresses IPv6	Afficher toutes les adresses IPv6.
<b>IPv6</b> Toutes les adresses du routeur IPv6	Afficher toutes les adresses du routeur IPv6.
<b>Adresse réseau</b> <ul style="list-style-type: none"> <li>• UAA</li> <li>• LAA</li> </ul>	Afficher les adresses réseau.
<b>PCL SmartSwitch</b> <ul style="list-style-type: none"> <li>• Activé(e)*</li> <li>• Désactivé(e)</li> </ul>	Configurer l'imprimante afin qu'elle passe automatiquement en mode d'émulation PCL lorsqu'un travail d'impression le requiert, quel que soit le langage par défaut de l'imprimante.   <b>Remarque :</b> Si PCL SmartSwitch est désactivé, l'imprimante n'analyse pas les données entrantes et utilise le langage d'impression par défaut spécifié dans le menu Configuration.
<b>PS SmartSwitch</b> <ul style="list-style-type: none"> <li>• Activé(e)*</li> <li>• Désactivé(e)</li> </ul>	Configurer l'imprimante afin qu'elle passe automatiquement en mode d'émulation PS lorsqu'un travail d'impression le requiert, quel que soit le langage par défaut de l'imprimante.   <b>Remarque :</b> Si PS SmartSwitch est désactivé, l'imprimante n'analyse pas les données entrantes et utilise le langage d'impression par défaut spécifié dans le menu Configuration.



Élément de menu	Description
<b>PS binaire Mac</b> <ul style="list-style-type: none"> <li>• Auto*</li> <li>• Activé(e)</li> <li>• Désactivé(e)</li> </ul>	Configurez l'imprimante afin qu'elle traite les travaux d'impression PostScript binaire Macintosh. <ul style="list-style-type: none"> <li>• Si l'option est activée, l'imprimante traite les travaux d'impression PostScript binaire bruts.</li> <li>• Si l'option est désactivée, les travaux d'impression sont filtrés à l'aide d'un protocole standard.</li> </ul>
 <b>Remarque</b> : Si un astérisque (*) apparaît à côté d'une valeur, cela indique qu'il s'agit du paramètre usine par défaut.	

## Wi-Fi Direct





Élément de menu	Description
<b>Activer Wi-Fi Direct</b> <ul style="list-style-type: none"> <li>• Activé(e)</li> <li>• Désactivé(e)*</li> </ul>	Configurer l'imprimante pour une connexion directe aux périphériques Wi-Fi.
<b>Nom du Wi-Fi Direct</b>	Indiquez le nom du réseau Wi-Fi Direct.
<b>Mot de passe du Wi-Fi Direct</b>	Définir le mot de passe pour authentifier et autoriser l'accès des utilisateurs à une connexion Wi-Fi.
<b>Afficher le mot de passe sur la page de configuration</b> <ul style="list-style-type: none"> <li>• Désactivé(e)</li> <li>• Activé(e)*</li> </ul>	Afficher le mot de passe du Wi-Fi Direct sur la page de configuration du réseau.
<b>Numéro de canal préféré</b> <ul style="list-style-type: none"> <li>• 1 à 11</li> <li>• Auto*</li> </ul>	Définir le canal préféré du réseau Wi-Fi.
<b>Adresse IP du propriétaire du groupe</b>	Spécifier l'adresse IP du propriétaire du groupe.
<b>Accepter automatiquement les demandes du bouton de commande</b> <ul style="list-style-type: none"> <li>• Désactivé(e)*</li> <li>• Activé(e)</li> </ul>	Accepter automatiquement les demandes de connexion au réseau.  <b>Remarque</b> : L'autorisation automatique des clients n'est pas sécurisée.
 <b>Remarque</b> : Si un astérisque (*) apparaît à côté d'une valeur, cela indique qu'il s'agit du paramètre usine par défaut.	

## Ethernet

Élément de menu	Description
<b>Vitesse du réseau</b>	Afficher la vitesse de l'adaptateur réseau actif.
<b>IPv4</b> <ul style="list-style-type: none"> <li>• Activer DHCP</li> </ul>	Activer le Protocole de configuration d'hôte dynamique (DHCP).

Élément de menu	Description
<ul style="list-style-type: none"> <li>- Activé(e)*</li> <li>- Désactivé(e)</li> </ul>	<p> <b>Remarque :</b> Le protocole DHCP est un protocole standard qui permet à un serveur de distribuer aux clients des adresses IP et des informations de configuration de manière dynamique.</p>
<p><b>IPv4</b></p> <ul style="list-style-type: none"> <li>• Configurer l'adresse IP statique                             <ul style="list-style-type: none"> <li>- Adresse IP</li> <li>- Masque de réseau</li> <li>- Passerelle</li> </ul> </li> </ul>	<p>Définir l'adresse IP statique de votre imprimante.</p>
<p><b>IPv6</b></p> <ul style="list-style-type: none"> <li>• Activer IPv6                             <ul style="list-style-type: none"> <li>- Désactivé(e)</li> <li>- Activé(e)*</li> </ul> </li> </ul>	<p>Activer IPv6 sur l'imprimante.</p>
<p><b>IPv6</b></p> <ul style="list-style-type: none"> <li>• Activer DHCPv6                             <ul style="list-style-type: none"> <li>- Désactivé(e)*</li> <li>- Activé(e)</li> </ul> </li> </ul>	<p>Activer DHCPv6 sur l'imprimante.</p>
<p><b>IPv6</b></p> <ul style="list-style-type: none"> <li>• Configuration automatique d'adresse sans état                             <ul style="list-style-type: none"> <li>- Désactivé(e)</li> <li>- Activé(e)*</li> </ul> </li> </ul>	<p>Configurer l'adaptateur réseau pour accepter les entrées de configuration de l'adresse IPv6 automatiques fournies par un routeur.</p>
<p><b>IPv6</b></p> <p>Adresse DNS</p>	<p>Spécifier l'adresse du serveur DNS.</p>
<p><b>IPv6</b></p> <p>Adresse IPv6 affectée manuellement</p>	<p>Attribuer l'adresse IPv6.</p> <p> <b>Remarque :</b> Cette option de menu apparaît uniquement sur certains modèles d'imprimante.</p>
<p><b>IPv6</b></p> <p>Routeur IPv6 affecté manuellement</p>	<p>Attribuer l'adresse du routeur IPv6.</p> <p> <b>Remarque :</b> Cette option de menu apparaît uniquement sur certains modèles d'imprimante.</p>
<p><b>IPv6</b></p> <p>Préfixe d'adresse</p> <p>0 à 128 (64*)</p>	<p>Spécifier le préfixe d'adresse.</p>
<p><b>IPv6</b></p> <p>Toutes les adresses IPv6</p>	<p>Afficher toutes les adresses IPv6.</p>
<p><b>IPv6</b></p> <p>Toutes les adresses du routeur IPv6</p>	<p>Afficher toutes les adresses du routeur IPv6.</p>







Élément de menu	Description
<b>Adresse réseau</b> <ul style="list-style-type: none"> <li>• UAA</li> <li>• LAA</li> </ul>	<p>Afficher les adresses MAC (Media Access Control) de l'imprimante : Adresses LAA (adresse administrée localement) et UAA (Adresse administrée universellement).</p> <p> <b>Remarque :</b> Vous pouvez modifier manuellement l'adresse LAA de l'imprimante.</p>
<b>PCL SmartSwitch</b> <ul style="list-style-type: none"> <li>• Désactivé(e)</li> <li>• Activé(e)*</li> </ul>	<p>Configurer l'imprimante afin qu'elle passe automatiquement en mode d'émulation PCL lorsqu'un travail d'impression le requiert, quel que soit le langage par défaut de l'imprimante.</p> <p> <b>Remarque :</b> Si PCL SmartSwitch est désactivé, l'imprimante n'analyse pas les données entrantes et utilise le langage d'impression par défaut spécifié dans le menu Configuration.</p>
<b>PS SmartSwitch</b> <ul style="list-style-type: none"> <li>• Activé(e)*</li> <li>• Désactivé(e)</li> </ul>	<p>Configurer l'imprimante afin qu'elle passe automatiquement en mode d'émulation PS lorsqu'un travail d'impression le requiert, quel que soit le langage par défaut de l'imprimante.</p> <p> <b>Remarque :</b> Si PS SmartSwitch est désactivé, l'imprimante n'analyse pas les données entrantes et utilise le langage d'impression par défaut spécifié dans le menu Configuration.</p>
<b>PS binaire Mac</b> <ul style="list-style-type: none"> <li>• Auto*</li> <li>• Activé(e)</li> <li>• Désactivé(e)</li> </ul>	<p>Configurez l'imprimante afin qu'elle traite les travaux d'impression PostScript binaire Macintosh.</p> <ul style="list-style-type: none"> <li>• Si l'option est activée, l'imprimante traite les travaux d'impression PostScript binaire bruts.</li> <li>• Si l'option est désactivée, les travaux d'impression sont filtrés à l'aide d'un protocole standard.</li> </ul>
<b>Ethernet écoénergétique</b> <ul style="list-style-type: none"> <li>• Désactivé(e)</li> <li>• Activé(e)</li> <li>• Auto*</li> </ul>	<p>Réduire la consommation d'énergie lorsque l'imprimante ne reçoit pas de données du réseau Ethernet.</p>
<p> <b>Remarque :</b> Si un astérisque (*) apparaît à côté d'une valeur, cela indique qu'il s'agit du paramètre usine par défaut.</p>	

## TCP/IP

 **Remarque :** Ce menu s'affiche uniquement sur les imprimantes réseau ou les imprimantes connectées à des serveurs d'impression.

Élément de menu	Description
<b>Définir le nom d'hôte</b>	Définir le nom d'hôte TCP/IP actuel.
<b>Nom de domaine</b>	Définir le nom de domaine.

Élément de menu	Description
	 <b>Remarque :</b> Cette option de menu apparaît uniquement sur certains modèles d'imprimante.
<b>Autoriser le protocole DHCP/BOOTP à mettre à jour le serveur NTP</b> <ul style="list-style-type: none"> <li>• Activé(e)*</li> <li>• Désactivé(e)</li> </ul>	Permettre aux clients DHCP et BOOTP de mettre à jour les paramètres NTP de l'imprimante.
<b>Nom de configuration zéro</b>	Spécifier un nom de service pour le réseau de configuration zéro.   <b>Remarque :</b> Cette option de menu apparaît uniquement sur certains modèles d'imprimante.
<b>Activer IP auto</b> <ul style="list-style-type: none"> <li>• Activé(e)*</li> <li>• Désactivé(e)</li> </ul>	Attribuer une adresse IP automatiquement.
<b>Adresse DNS</b>	Spécifier l'adresse actuelle du serveur DNS (Domain Name System).
<b>Adresse de sauvegarde DNS</b>	Spécifier les adresses de sauvegarde du serveur DNS.
<b>Adresse de sauvegarde DNS 2</b>	
<b>Adresse de sauvegarde DNS 3</b>	
<b>Ordre de recherche de domaine</b>	Spécifier une liste de noms de domaine pour localiser l'imprimante et ses ressources qui résident dans différents domaines sur le réseau.   <b>Remarque :</b> Cette option de menu apparaît uniquement sur certains modèles d'imprimante.
<b>Activer DDNS</b> <ul style="list-style-type: none"> <li>• Activé(e)</li> <li>• Désactivé(e)*</li> </ul>	Mettre à jour les paramètres DNS dynamiques.
<b>TTL DDNS</b>	Spécifier les paramètres DDNS actuels.
<b>TTL par défaut</b>	
<b>Durée d'actualisation DDNS dynamique</b>	
<b>Activer mDNS</b> <ul style="list-style-type: none"> <li>• Désactivé(e)</li> <li>• Activé(e)*</li> </ul>	Mettre à jour les paramètres mDNS.
<b>Adresse WINS</b>	Indiquer une adresse de serveur pour Windows Internet Name Service (WINS).
<b>Activer BOOTP</b> <ul style="list-style-type: none"> <li>• Désactivé(e)*</li> <li>• Activé(e)</li> </ul>	Autoriser le BOOTP à attribuer une adresse IP d'imprimante.
<b>Liste de serveur restreinte</b>	Indiquer une adresse IP pour les connexions TCP.

Élément de menu	Description
	<ul style="list-style-type: none"> <li>• Cette option de menu apparaît uniquement sur certains modèles d'imprimante.</li> <li>• Séparer chaque adresse IP par une virgule.</li> <li>• Vous pouvez ajouter jusqu'à 50 adresses IP.</li> </ul>
<b>Options de liste de serveur restreinte</b> <ul style="list-style-type: none"> <li>• Bloquer tous les ports*</li> <li>• Bloquer l'impression seulement</li> <li>• Bloquer l'impression et HTTP seulement</li> </ul>	Indiquer comment les adresses IP de la liste peuvent accéder à l'imprimante.   <b>Remarque :</b> Cette option de menu apparaît uniquement sur certains modèles d'imprimante.
<b>MTU</b>	Spécifier un paramètre d'unité de transmission maximale (MTU) pour les connexions TCP.
<b>Port d'impression brute</b> 1 à 65535 (9100*)	Indiquer un numéro de port brut pour les imprimantes connectées à un réseau.
<b>Vitesse maximale de trafic sortant</b> <ul style="list-style-type: none"> <li>• Désactiver*</li> <li>• Activée</li> </ul>	Activer le taux de transfert maximum de l'imprimante.
<b>Activer TLSv1.0</b> <ul style="list-style-type: none"> <li>• Désactivé(e)</li> <li>• Activé(e)*</li> </ul>	Activer le protocole TLSv1.0.
<b>Activer TLSv1.1</b> <ul style="list-style-type: none"> <li>• Désactivé(e)</li> <li>• Activé(e)*</li> </ul>	Activer le protocole TLSv1.1.
<b>Liste de chiffrement SSL</b>	Spécifier les algorithmes de chiffrement à utiliser pour les connexions SSL ou TLS.
 <b>Remarque :</b> Si un astérisque (*) apparaît à côté d'une valeur, cela indique qu'il s'agit du paramètre usine par défaut.	



## SNMP



 **Remarque :** Ce menu s'affiche uniquement sur les imprimantes réseau ou les imprimantes connectées à des serveurs d'impression.

Élément de menu	Description
<p><b>Versions SNMP 1 et 2c</b></p> <ul style="list-style-type: none"> <li>• Activée                             <ul style="list-style-type: none"> <li>– Désactivé(e)</li> <li>– Activé(e)*</li> </ul> </li> <li>• Autoriser jeu SNMP                             <ul style="list-style-type: none"> <li>– Désactivé(e)</li> <li>– Activé(e)*</li> </ul> </li> <li>• Activer la base MIB du moniteur du port d'imprimante                             <ul style="list-style-type: none"> <li>– Désactivé(e)</li> <li>– Activé(e)*</li> </ul> </li> <li>• Communauté SNMP</li> </ul>	<p>Configurer les versions 1 et 2c de SNMP (Simple Network Management Protocol) pour installer les pilotes d'imprimante et les applications.</p>
<p><b>SNMP Version 3</b></p> <ul style="list-style-type: none"> <li>• Activée                             <ul style="list-style-type: none"> <li>– Désactivé(e)</li> <li>– Activé(e)*</li> </ul> </li> <li>• Configurer les identifiants de lecture et d'écriture                             <ul style="list-style-type: none"> <li>– Nom d'utilisateur</li> <li>– Mot de passe confidentiel</li> <li>– Mot de passe d'authentification</li> </ul> </li> <li>• Configurer les identifiants de lecture seule                             <ul style="list-style-type: none"> <li>– Nom d'utilisateur</li> <li>– Mot de passe confidentiel</li> <li>– Mot de passe d'authentification</li> </ul> </li> <li>• Hachage de l'authentification                             <ul style="list-style-type: none"> <li>– MD5</li> <li>– SHA1*</li> </ul> </li> <li>• Niveau d'authentification minimum                             <ul style="list-style-type: none"> <li>– Pas d'authentification, pas de confidentialité</li> <li>– Authentification, pas de confidentialité</li> <li>– Authentification, confidentialité*</li> </ul> </li> <li>• Algorithme de confidentialité                             <ul style="list-style-type: none"> <li>– DES</li> <li>– AES-128*</li> </ul> </li> </ul>	<p>Configurer le protocole SNMP version 3 pour installer et mettre à jour les fonctions de sécurité de l'imprimante.</p>
<p> <b>Remarque :</b> Si un astérisque (*) apparaît à côté d'une valeur, cela indique qu'il s'agit du paramètre usine par défaut.</p>	

# IPSec

 **Remarque :** Ce menu s'affiche uniquement sur les imprimantes réseau ou les imprimantes connectées à des serveurs d'impression.

Élément de menu	Description
<b>Activer IPSec</b> <ul style="list-style-type: none"> <li>• Désactivé(e)*</li> <li>• Activé(e)</li> </ul>	Activer le protocole IPSec (Internet Protocol Security).
<b>Configuration de base</b> <ul style="list-style-type: none"> <li>• Par défaut*</li> <li>• Compatibilité</li> <li>• Protégé(e)</li> </ul>	Définir la configuration de base IPSec.  <b>Remarque :</b> Ce menu s'affiche uniquement lorsque l'option Activer IPSec est activée.
<b>Proposition de groupe DH (Diffie-Hellman)</b> <ul style="list-style-type: none"> <li>• modp2048 (14)*</li> <li>• modp3072 (15)</li> <li>• modp4069 (16)</li> <li>• modp6144 (17)</li> </ul>	Définir le chiffrement IPSec. <ul style="list-style-type: none"> <li>• Proposition de groupe DH (Diffie-Hellman) s'affiche uniquement lorsque la configuration de base est définie sur Compatibilité.</li> <li>• Durée de vie SA IKE (heures) et Durée de vie SA IPSec (heures) s'affichent uniquement lorsque l'option Configuration de base est définie sur Sécurisé.</li> </ul>
<b>Durée de vie SA IKE (heures)</b> <ul style="list-style-type: none"> <li>• 1</li> <li>• 2</li> <li>• 4</li> <li>• 8</li> <li>• 24*</li> </ul>	
<b>Durée de vie SA IPSec (heures)</b> <ul style="list-style-type: none"> <li>• 1</li> <li>• 2</li> <li>• 4</li> <li>• 8</li> <li>• 24*</li> </ul>	
<b>Méthode de chiffrement proposée</b> <ul style="list-style-type: none"> <li>• 3DES</li> <li>• AES*</li> </ul>	Spécifier les méthodes de cryptage et d'authentification pour vous connecter à un réseau en toute sécurité.  <b>Remarque :</b> Ces éléments de menu s'affichent uniquement lorsque la configuration de base est définie sur Compatibilité.
<b>Méthode d'authentification proposée</b> <ul style="list-style-type: none"> <li>• SHA1</li> <li>• SHA256*</li> <li>• SHA512</li> </ul>	
<b>Certificat de périphérique IPSec</b>	Spécifier un certificat IPSec.  <b>Remarque :</b> Ce menu s'affiche uniquement lorsque l'option Activer IPSec est activée.

Élément de menu	Description
<b>Connexions authentifiées par clé pré-partagée</b> <ul style="list-style-type: none"> <li>• Hôte [x]</li> <li>• Adresse</li> <li>• Clé</li> </ul>	Configurer les connexions authentifiées de l'imprimante.   <b>Remarque :</b> Ce menu s'affiche uniquement lorsque l'option Activer IPSec est activée.
<b>Connexions authentifiées par certificat</b> <ul style="list-style-type: none"> <li>• Adresse de l'hôte [x]/[sous-réseau]</li> <li>• Adresse [/sous-réseau]</li> </ul>	
 <b>Remarque :</b> Si un astérisque (*) apparaît à côté d'une valeur, cela indique qu'il s'agit du paramètre usine par défaut.	



## 802.1x



 **Remarque :** Ce menu s'affiche uniquement sur les imprimantes réseau ou les imprimantes connectées à des serveurs d'impression.

Élément de menu	Description
<b>Actif</b> <ul style="list-style-type: none"> <li>• Désactivé(e)*</li> <li>• Activé(e)</li> </ul>	Permettre à l'imprimante de se connecter aux réseaux qui demandent une authentification avant d'autoriser l'accès.
 <b>Remarque :</b> Si un astérisque (*) apparaît à côté d'une valeur, cela indique qu'il s'agit du paramètre usine par défaut.	



## Configuration LPD

 **Remarque :** Ce menu s'affiche uniquement sur les imprimantes réseau ou les imprimantes connectées à des serveurs d'impression.

Élément de menu	Description
<b>Délai LPD</b> 0 à 65 535 secondes (90*)	Définir la valeur du délai d'attente maximal du serveur LPD pour les travaux d'impression suspendus ou non valides.
<b>Page de garde LPD</b> <ul style="list-style-type: none"> <li>• Désactivé(e)*</li> <li>• Activé(e)</li> </ul>	Imprimer une page de garde pour tous les travaux d'impression LPD.   <b>Remarque :</b> Une page d'en-tête désigne la première page d'un travail d'impression. Elle est utilisée comme séparateur des travaux d'impression et permet d'identifier l'expéditeur de la demande du travail d'impression.
<b>Page finale LPD</b> <ul style="list-style-type: none"> <li>• Désactivé(e)*</li> <li>• Activé(e)</li> </ul>	Imprimer une page finale pour tous les travaux d'impression LPD.   <b>Remarque :</b> Une page finale désigne la dernière page d'un travail d'impression.



Élément de menu	Description
<b>Conversion de retour chariot LPD</b> <ul style="list-style-type: none"> <li>• Désactivé(e)*</li> <li>• Activé(e)</li> </ul>	Activer la conversion de retour chariot.  <b>Remarque :</b> La fonction Retour chariot est un mécanisme permettant de commander l'imprimante pour déplacer la position du curseur sur la première position de la même ligne.
 <b>Remarque :</b> Si un astérisque (*) apparaît à côté d'une valeur, cela indique qu'il s'agit du paramètre usine par défaut.	

## Paramètres HTTP/FTP

Élément de menu	Description
<b>Activer le serveur HTTP</b> <ul style="list-style-type: none"> <li>• Désactivé(e)</li> <li>• Activé(e)*</li> </ul>	Accéder au serveur Web intégré pour le contrôle et la gestion de l'imprimante.
<b>HTTPS activé</b> <ul style="list-style-type: none"> <li>• Désactivé(e)</li> <li>• Activé(e)*</li> </ul>	Configurer les paramètres HTTPS (HyperText Transfer Protocol Secure).
<b>Forcer les connexions HTTPS</b> <ul style="list-style-type: none"> <li>• Activé(e)</li> <li>• Désactivé(e)*</li> </ul>	Forcer l'imprimante à utiliser les connexions HTTPS.
<b>Activer FTP/TFTP</b> <ul style="list-style-type: none"> <li>• Désactivé(e)</li> <li>• Activé(e)*</li> </ul>	Envoyer des fichiers via FTP.
<b>Domaines locaux</b>	Spécifier des noms de domaine pour les serveurs HTTP et FTP.  <b>Remarque :</b> Cette option de menu s'affiche uniquement dans le serveur Web intégré.
<b>Adresse IP du proxy HTTP</b>	Configurer les paramètres du serveur HTTP et FTP.  <b>Remarque :</b> Les adresses IP du proxy HTTP et FTP n'apparaissent que dans le serveur Web intégré.
<b>Adresse IP du proxy FTP</b>	
<b>Port IP par défaut HTTP</b> 1 à 65535 (80*)	
<b>Certificat de périphérique HTTPS</b>	
<b>Port IP par défaut FTP</b> 1 à 65535 (21*)	
<b>Délai des requêtes HTTP/FTP</b> 1 à 299 (30*)	Spécifier le délai avant l'arrêt de la connexion au serveur.

Élément de menu	Description
<b>Nombre d'essais des requêtes HTTP/FTP</b> 1 à 299 (3*)	Définir le nombre de tentatives de connexion au serveur HTTP/FTP.
 <b>Remarque :</b> Si un astérisque (*) apparaît à côté d'une valeur, cela indique qu'il s'agit du paramètre usine par défaut.	

## USB

Élément de menu	Description
<b>PCL SmartSwitch</b> <ul style="list-style-type: none"> <li>Désactivé(e)</li> <li>Activé(e)*</li> </ul>	Configurer l'imprimante afin qu'elle passe en mode d'émulation PCL lorsqu'un travail d'impression provenant du port USB le requiert, quel que soit le langage par défaut de l'imprimante.   <b>Remarque :</b> Si PS SmartSwitch est désactivé, l'imprimante n'analyse pas les données entrantes et utilise le langage d'impression par défaut spécifié dans le menu Configuration.
<b>PS SmartSwitch</b> <ul style="list-style-type: none"> <li>Désactivé(e)</li> <li>Activé(e)*</li> </ul>	Configurer l'imprimante afin qu'elle passe en mode d'émulation PS lorsqu'un travail d'impression provenant du port USB le requiert, quel que soit le langage par défaut de l'imprimante.   <b>Remarque :</b> Si PCL SmartSwitch est désactivé, l'imprimante n'analyse pas les données entrantes et utilise le langage d'impression par défaut spécifié dans le menu Configuration.
<b>PS binaire Mac</b> <ul style="list-style-type: none"> <li>Activé(e)</li> <li>Auto*</li> <li>Désactivé(e)</li> </ul>	Configurez l'imprimante afin qu'elle traite les travaux d'impression PostScript binaire Macintosh. <ul style="list-style-type: none"> <li>Lorsque cette option est activée, l'imprimante traite des travaux d'impression PostScript binaires bruts depuis des ordinateurs sous le système d'exploitation Macintosh.</li> <li>Lorsque cette option est réglée sur Auto, l'imprimante traite des travaux d'impression depuis des ordinateurs sous le système d'exploitation Macintosh ou Windows.</li> <li>Lorsque cette option est désactivée, l'imprimante filtre les travaux d'impression PostScript à l'aide d'un protocole standard.</li> </ul>
<b>Activer port USB</b> <ul style="list-style-type: none"> <li>Désactiver</li> <li>Activer*</li> </ul>	Activer le port USB standard.
 <b>Remarque :</b> Si un astérisque (*) apparaît à côté d'une valeur, cela indique qu'il s'agit du paramètre usine par défaut.	



## Restreindre l'accès au réseau externe

Élément de menu	Description
<b>Restreindre l'accès au réseau externe</b> <ul style="list-style-type: none"> <li>• Désactivé(e)*</li> <li>• Activé(e)</li> </ul>	Restreindre l'accès à des sites du réseau.
<b>Adresse réseau externe</b>	Spécifier les adresses réseau avec accès limité.
<b>Adresse électronique de notification</b>	Spécifier une adresse électronique à laquelle sera envoyée une notification des événements consignés.
<b>Fréquence de ping</b> 1 à 300 (10*)	Spécifier l'intervalle d'interrogation du réseau, en secondes.
<b>Objet</b>	Indiquez l'objet et le message du courrier électronique de notification.
<b>Message</b>	
 <b>Remarque</b> : Si un astérisque (*) apparaît à côté d'une valeur, cela indique qu'il s'agit du paramètre usine par défaut.	

## Sécurité

### Méthodes de connexion

#### Public

Élément de menu	Description
<b>Gérer les autorisations</b> <ul style="list-style-type: none"> <li>• Accès aux fonctions                             <ul style="list-style-type: none"> <li>– Gérer les signets</li> <li>– Accès travaux suspendus</li> <li>– Annuler travaux sur périphérique</li> <li>– Changer la langue</li> <li>– Protocole d'impression Internet (IPP)</li> <li>– Impression N et B</li> <li>– Impression couleur</li> </ul> </li> </ul>	Contrôler l'accès aux fonctions de l'imprimante.
<b>Gérer les autorisations</b> <ul style="list-style-type: none"> <li>• Menus administrateur                             <ul style="list-style-type: none"> <li>– Menu Sécurité</li> <li>– Menu Réseau et ports</li> <li>– Menu Papier</li> <li>– Menu Relevés</li> <li>– Menus de configuration des fonctions</li> <li>– Menu consommables</li> <li>– Menu SE</li> <li>– Menu du périphérique</li> </ul> </li> </ul>	Contrôler l'accès aux menus de l'imprimante.
<b>Gérer les autorisations</b> <ul style="list-style-type: none"> <li>• Gestion de périphériques                             <ul style="list-style-type: none"> <li>– Gestion à distance</li> <li>– Mises à jour du micrologiciel</li> <li>– Accès au serveur Web intégré</li> <li>– Importer/Exporter tous les paramètres</li> <li>– Suppression hors service</li> </ul> </li> </ul>	Contrôler l'accès aux options de gestion de l'imprimante.

## Comptes locaux

Élément de menu	Description
<b>Ajouter un utilisateur</b> <ul style="list-style-type: none"> <li>• Nom d'utilisateur/Mot de passe</li> <li>• Nom d'utilisateur</li> <li>• Mot de passe</li> <li>• Code PIN</li> </ul>	Créer des comptes locaux pour gérer l'accès aux fonctions de l'imprimante.
<b>Gérer les groupes/autorisations</b> <ul style="list-style-type: none"> <li>• Ajouter un groupe <ul style="list-style-type: none"> <li>– Importer les contrôles d'accès <ul style="list-style-type: none"> <li>– Accès aux fonctions</li> <li>– Menus administrateur</li> <li>– Gestion de périphériques</li> </ul> </li> </ul> </li> <li>• Tous les utilisateurs <ul style="list-style-type: none"> <li>– Importer les contrôles d'accès <ul style="list-style-type: none"> <li>– Accès aux fonctions</li> <li>– Menus administrateur</li> <li>– Gestion de périphériques</li> </ul> </li> </ul> </li> <li>• Admin <ul style="list-style-type: none"> <li>– Accès aux fonctions</li> <li>– Menus administrateur</li> <li>– Gestion de périphériques</li> </ul> </li> </ul>	Contrôler l'accès d'un utilisateur ou groupe aux fonctions de l'imprimante, ainsi qu'à ses applications et paramètres de sécurité.

## Gestion des certificats

Élément de menu	Description
<b>Configurer les valeurs par défaut de certificats</b> <ul style="list-style-type: none"> <li>• Nom courant</li> <li>• Nom de l'organisation</li> <li>• Nom de l'unité</li> <li>• Pays/région</li> <li>• Nom de la province</li> <li>• Ville</li> <li>• Autre nom d'objet</li> </ul>	Définir les valeurs par défaut des certificats générés.
Certificats de périphérique	Générer, supprimer ou afficher les certificats de périphérique.
Gestion des certificats d'autorité de certification	Charger, supprimer ou afficher les certificats d'autorité de certification.

## Restriction de connexion



Élément de menu	Description
<b>Échecs de connexion</b> 1 à 10 (3*)	Indiquer le nombre d'échecs de tentatives de connexion avant le verrouillage des utilisateurs.
<b>Délai avant échec</b> 1 à 60 minutes (5*)	Indiquer le délai entre les tentatives de connexion avant le verrouillage des utilisateurs.
<b>Délai de verrouillage</b> 1 à 60 minutes (5*)	Spécifier la durée du verrouillage.
<b>Délai de connexion Web</b> 1 à 120 minutes (10*)	Spécifier le délai précédant la déconnexion automatique d'un utilisateur lors d'une connexion à distance.
 <b>Remarque :</b> Si un astérisque (*) apparaît à côté d'une valeur, cela indique qu'il s'agit du paramètre usine par défaut.	

## Effacer les fichiers de données temporaires

Élément de menu	Description
<b>Stocké dans la mémoire interne</b> <ul style="list-style-type: none"> <li>Désactivé(e)*</li> <li>Activé(e)</li> </ul>	Supprimer tous les fichiers stockés dans la mémoire de l'imprimante.
 <b>Remarque :</b> Si un astérisque (*) apparaît à côté d'une valeur, cela indique qu'il s'agit du paramètre usine par défaut.	

## Divers

Élément de menu	Description
<b>Autorisation d'impression</b> <ul style="list-style-type: none"> <li>Désactivé(e)*</li> <li>Activé(e)</li> </ul>	Autoriser l'utilisateur à imprimer.
<b>Connexion Autorisation d'impression par défaut</b>	Indique l'autorisation par défaut utilisée par l'utilisateur pour imprimer.   <b>Remarque :</b> Ce paramètre s'affiche uniquement lorsqu'une ou plusieurs méthodes de connexion sont créées.
<b>Cavalier de sécurité pour la réinitialisation</b> <ul style="list-style-type: none"> <li>Autoriser accès « Invité »*</li> <li>Aucun effet</li> </ul>	Spécifier l'accès de l'utilisateur à l'imprimante. <ul style="list-style-type: none"> <li>Le cavalier est placé à côté d'une icône représentant un verrou sur la carte logique.</li> <li>Autoriser accès « Invité » permet à tout le monde d'accéder à tous les éléments de l'imprimante.</li> </ul>

Élément de menu	Description
	<ul style="list-style-type: none"> <li>Aucun effet ne peut empêcher l'accès à l'imprimante lorsque les informations de sécurité requises sont indisponibles.</li> </ul>
<b>Longueur minimale du mot de passe</b> 0 à 32	Spécifier la longueur du mot de passe.
<b>Activer l'affichage du mot de passe/code PIN</b>	Activer le mot de passe ou le code PIN.   <b>Remarque :</b> Cette option de menu est disponible uniquement sur certains modèles d'imprimante.
 <b>Remarque :</b> Si un astérisque (*) apparaît à côté d'une valeur, cela indique qu'il s'agit du paramètre usine par défaut.	

## Relevés

### Page des paramètres de menus

Élément de menu	Description
Page des paramètres de menus	Imprimer un relevé contenant les menus de l'imprimante.



### Périphérique

Élément de menu	Description
Informations sur le périphérique	Imprimer un relevé contenant des informations sur l'imprimante.
Statistiques du périphérique	Imprimer un relevé sur l'utilisation de l'imprimante et sur l'état des consommables.
Liste des profils	Imprimer la liste des profils stockés dans l'imprimante.
Relevé de ressources	Imprimer un relevé contenant le numéro de série et le nom de modèle de l'imprimante.

### Imprimer

Élément de menu	Description
<b>Imprimer polices</b> <ul style="list-style-type: none"> <li>• Polices PCL</li> <li>• Polices PostScript</li> </ul>	Exemples d'impression et informations sur les polices disponibles dans toutes les langues de l'imprimante.

### Réseau

Élément de menu	Description
Page de configuration du réseau	<p>Imprimer une page qui affiche les paramètres sans fil et réseau configurés sur l'imprimante.</p> <p> <b>Remarque :</b> Cette option est disponible uniquement sur les imprimantes réseau et celles connectées à des serveurs d'impression.</p>
Clients connectés au Wi-Fi Direct	<p>Imprimer une page qui affiche la liste des périphériques qui sont connectés à l'imprimante via Wi-Fi Direct.</p> <p> <b>Remarque :</b> Ce menu s'affiche uniquement lorsque l'option Activer Wi-Fi Direct est définie sur Activé.</p>

## Dépannage

Élément de menu	Description
<b>Pages de test de qualité d'impression</b>	Imprimer des épreuves pour identifier et corriger les problèmes de qualité d'impression.





# Entretien de l'imprimante

Ce chapitre contient :

- Vérification de l'état des consommables ..... 106
- Configuration des notifications de consommables ..... 107
- Configuration des alertes par courrier électronique ..... 108
- Affichage de relevés ..... 109
- Commande de consommables ..... 110
- Remplacement des consommables ..... 111
- Nettoyage des pièces de l'imprimante ..... 115
- Économie d'énergie et de papier ..... 116
- Déplacement de l'imprimante ..... 117

## Vérification de l'état des consommables

1. À partir du panneau de commande, accédez à : **Paramètres > Relevés > OK > Périphérique > OK > Statistiques périphérique > OK.**
2. À partir de la section Informations sur les consommables des pages imprimées, vérifiez l'état des consommables.

## Configuration des notifications de consommables

1. Ouvrez un navigateur Web et saisissez l'adresse IP de l'imprimante dans le champ d'adresse.
  - L'adresse IP de l'imprimante est affichée sur l'écran d'accueil. L'adresse IP apparaît sous la forme de quatre séries de chiffres séparées par des points, par exemple 123.123.123.123.
  - Si vous utilisez un serveur proxy, désactivez-le temporairement pour charger correctement la page Web.
2. Cliquez sur **Paramètres > OK > Périphérique > OK > Notifications > OK**.
3. Dans le menu Consommables, cliquez sur **Notifications conso. perso**.
4. Sélectionnez une notification pour chaque consommable.
5. Appliquez les modifications.

## Configuration des alertes par courrier électronique

Configurez l'imprimante pour envoyer des alertes par courrier électronique lorsque le niveau des consommables est faible ou lorsqu'il faut changer, ajouter ou résoudre un incident papier.

1. Ouvrez un navigateur Web et saisissez l'adresse IP de l'imprimante dans le champ d'adresse.
  - L'adresse IP de l'imprimante est affichée sur l'écran d'accueil. L'adresse IP apparaît sous la forme de quatre séries de chiffres séparées par des points, par exemple 123.123.123.123.
  - Si vous utilisez un serveur proxy, désactivez-le temporairement pour charger correctement la page Web.
2. Cliquez sur **Paramètres > Périphérique > Notifications > Configuration des alertes par courrier électronique**, puis configurez les paramètres.



**Remarque :** Pour plus d'informations sur les paramètres SMTP, contactez votre fournisseur de messagerie électronique.

3. Cliquez sur **Configuration des listes et alertes par courrier électronique**, puis configurez les paramètres.
4. Appliquez les modifications.

## Affichage de relevés

1. À partir du panneau de commande, accédez à : **Paramètres > Relevés**  
Pour les modèles d'imprimante sans écran tactile, appuyez sur **OK** pour parcourir les paramètres.
2. Sélectionnez le relevé à afficher.

## Commande de consommables

Pour consulter et commander des consommables pour votre imprimante, allez sur <https://www.xerox.com/supplies>, puis tapez votre produit dans le champ de recherche.

 **Remarque :** Toutes les estimations de durée de vie des consommables de l'imprimante supposent que vous utilisiez du papier ordinaire au format 8,5 x 11 ou A4.

 **Avertissement !** Le fait de ne pas entretenir l'imprimante ou d'en remplacer les pièces, le cas échéant, pourrait l'endommager.

## Utilisation de consommables authentiques Xerox

Votre imprimante Xerox est conçue pour fonctionner de manière optimale avec des consommables Xerox authentiques. L'utilisation de consommables tiers risque d'affecter les performances, la fiabilité ou la durée de vie de l'imprimante et de ses composants de traitement d'images. Elle peut également avoir des conséquences sur la couverture de la garantie. Les dommages causés par l'utilisation de consommables tiers ne sont pas couverts par la garantie.

Tous les indicateurs de longévité sont conçus pour fonctionner avec des consommables Xerox et risquent de fournir des résultats inattendus en cas d'utilisation de consommables tiers. Les composants d'impression utilisés au-delà de la durée de vie prévue risquent d'endommager votre imprimante Xerox ou ses pièces.

 **Avertissement !** Les consommables sans condition d'accord relatif au programme de retour peuvent être réinitialisés ou reconditionnés. Toutefois, la garantie du fabricant ne couvre pas les dommages causés par des consommables non authentiques. Réinitialiser les compteurs des consommables sans réusinage peut endommager votre imprimante. Après la réinitialisation des compteurs de consommables, votre imprimante pourrait afficher une erreur indiquant la présence de l'élément réinitialisé.

## Remplacement des consommables

### Remplacement d'une cartouche de toner

 **Remarque :** Si le magasin est déployé, retirez-le avant de remplacer une cartouche.

1. Ouvrez, puis poussez fermement la porte avant vers le bas.

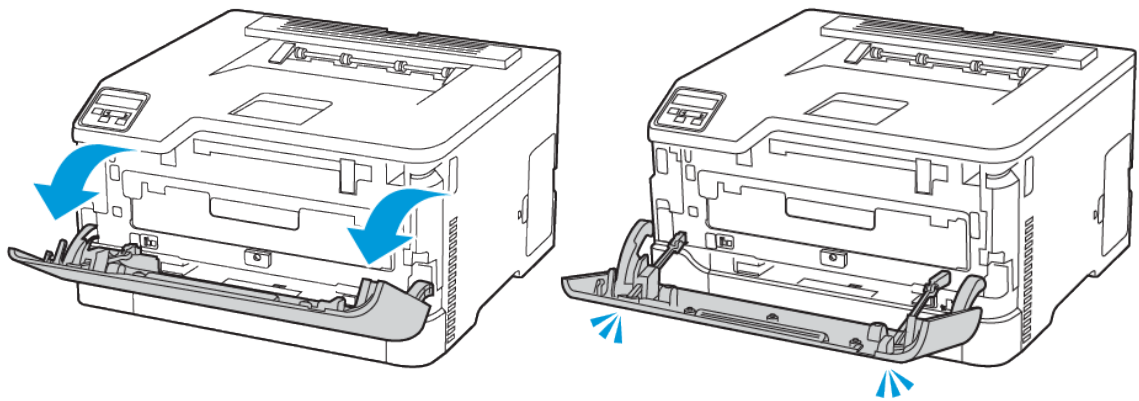

2. Retirez le magasin de cartouche de toner.

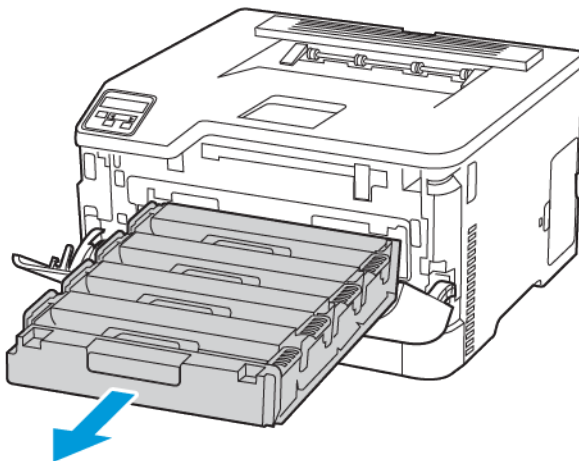

## Entretien de l'imprimante

3. Retirez la cartouche de toner usagée.

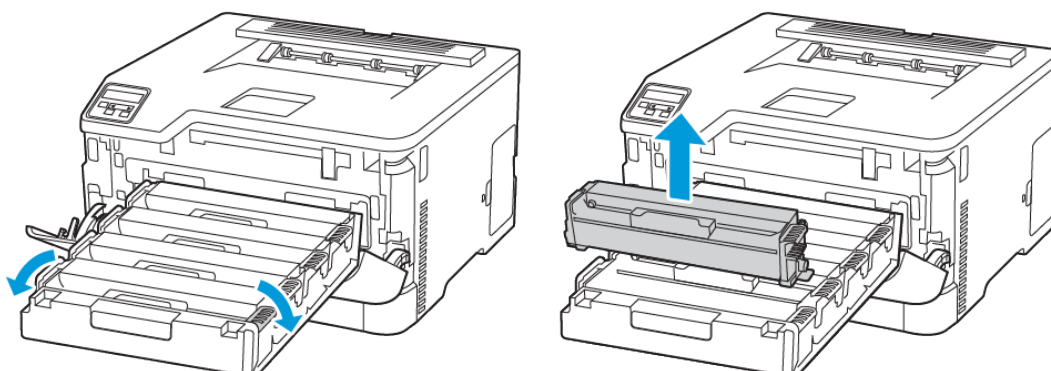

4. Déballez la nouvelle cartouche de toner.

**Avertissement—Domage potentiel :** N'exposez pas le bas de la cartouche de toner aux rayons du soleil. Une exposition prolongée à la lumière pourrait altérer la qualité d'impression.

**Avertissement—Domage potentiel :** Ne touchez pas le dessous de la cartouche de toner. Vous risqueriez d'altérer la qualité des prochains travaux d'impression.





5. Insérez la nouvelle cartouche de toner.

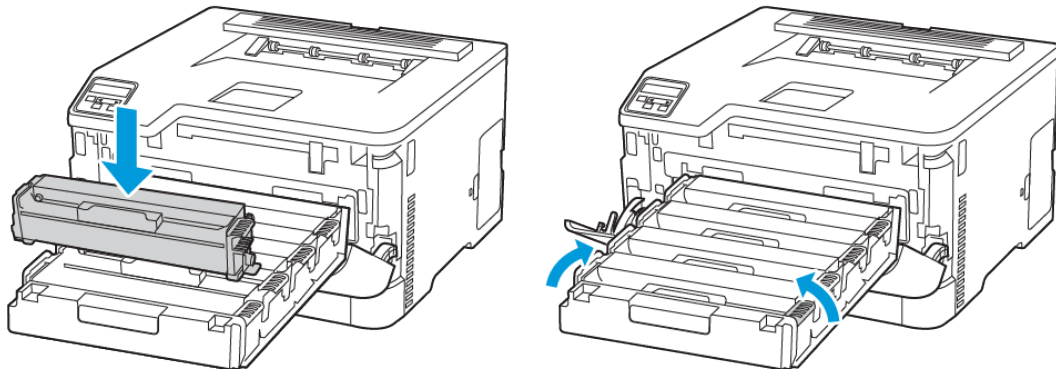

6. Insérez le magasin de cartouche de toner et fermez la porte.

## Remplacement du bac à déchets

1. Retirez le bac à déchets usagé.

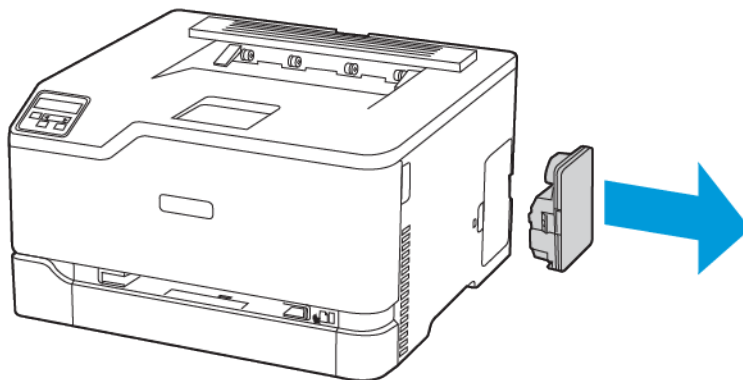

 **Remarque :** Pour éviter de renverser le toner, placez la bouteille en position verticale.

2. Déballez le nouveau bac.

## Entretien de l'imprimante

3. Insérez le nouveau bac à déchets.

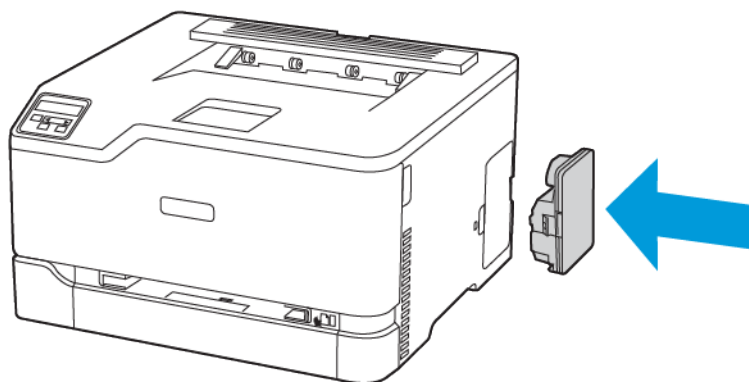

# Nettoyage des pièces de l'imprimante

## Nettoyage de l'imprimante

 **ATTENTION ! RISQUE D'ÉLECTROCUTION :** Pour éviter tout risque d'électrocution lors du nettoyage de l'extérieur de l'imprimante, débranchez le cordon d'alimentation de la prise et déconnectez tous les câbles de l'imprimante avant de continuer.

- Exécutez cette tâche après quelques mois d'utilisation.
  - Les dégâts sur l'imprimante provoqués par une mauvaise manipulation ne sont pas couverts par sa garantie.
1. Mettez l'imprimante hors tension, puis débranchez le câble d'alimentation de la prise électrique.
  2. Retirez le papier du bac récepteur standard.
  3. Nettoyez l'imprimante à l'aide d'une brosse souple ou d'un aspirateur pour retirer la poussière, les peluches et les bouts de papier.
  4. Essuyez l'extérieur de l'imprimante avec un chiffon doux et non pelucheux humide.
    - N'utilisez pas de nettoyeurs ni de détergents de ménage, car ils peuvent détériorer le fini de l'imprimante.
    - Assurez-vous que toutes les zones de l'imprimante sont sèches après le nettoyage.
  5. Branchez le cordon d'alimentation à la prise électrique, puis mettez l'imprimante sous tension.

 **Attention ! DOMMAGE POTENTIEL :** Pour éviter tout risque d'incendie et d'électrocution, branchez le cordon d'alimentation à une prise électrique répondant aux exigences requises, correctement mise à la terre, proche du produit et facile d'accès.

## Nettoyage du panneau de commande

 **ATTENTION ! RISQUE D'ÉLECTROCUTION :** Pour éviter tout risque d'électrocution lors du nettoyage de l'extérieur de l'imprimante, débranchez le cordon d'alimentation de la prise et déconnectez tous les câbles de l'imprimante avant de continuer.

1. Mettez l'imprimante hors tension, puis débranchez le câble d'alimentation de la prise électrique.
2. Nettoyez le panneau de commande à l'aide d'un chiffon doux, humide et non pelucheux.
  - N'utilisez pas de nettoyeurs ni de détergents de ménage, car ils peuvent détériorer l'écran du panneau de commande.
  - Assurez-vous que l'écran du panneau de commande soit sec après le nettoyage.
3. Branchez le cordon d'alimentation à la prise électrique, puis mettez l'imprimante sous tension.

 **Attention ! DOMMAGE POTENTIEL :** Pour éviter tout risque d'incendie et d'électrocution, branchez le cordon d'alimentation à une prise électrique répondant aux exigences requises, correctement mise à la terre, proche du produit et facile d'accès.

## Économie d'énergie et de papier

### Configuration des paramètres du mode économie d'énergie

#### Mode veille

1. À partir du panneau de commande, accédez à : **Paramètres > OK > Périphérique > OK > Gestion de l'alimentation > OK > Délais > OK > Mode veille > OK**
2. Entrez le délai d'attente avant la mise en veille de l'imprimante.

#### Mode Veille prolongée

1. À partir du panneau de commande, accédez à : **Paramètres > OK > Périphérique > OK > Gestion de l'alimentation > OK > Délais > OK > Mode veille prolongée > OK**
2. Sélectionnez le délai avant que l'imprimante n'entre en mode veille prolongée.
  - Assurez-vous de sortir l'imprimante du mode veille prolongée avant d'envoyer un nouveau travail d'impression.
  - Pour sortir l'imprimante du mode veille prolongée, appuyez sur le bouton Marche/Arrêt.
  - Le serveur Web intégré est désactivé lorsque l'imprimante est en mode veille prolongée.

### Conservation de consommables

- Vous pouvez imprimer sur les deux faces de chaque feuille.





**Remarque :** L'impression recto verso est le paramètre par défaut dans le pilote d'imprimante.

- Imprimez plusieurs pages sur une seule feuille de papier.
- Utilisez la fonction de prévisualisation pour visualiser le document avant de l'imprimer.
- Imprimez une copie du document pour en vérifier le contenu et le format.

## Déplacement de l'imprimante

 **Attention ! DOMMAGE POTENTIEL** : Si votre imprimante pèse plus de 20 kg (44 lb), l'intervention d'au moins deux personnes est nécessaire pour la soulever sans risque.

 **Attention ! DOMMAGE POTENTIEL** : Pour éviter tout risque d'incendie ou d'électrocution, utilisez uniquement le cordon d'alimentation fourni avec ce produit ou un câble de rechange autorisé par le fabricant.

 **Attention ! DOMMAGE POTENTIEL** : Avant de déplacer l'imprimante, suivez les instructions ci-dessous pour éviter de vous blesser ou d'endommager l'imprimante :

- Vérifiez que tous les magasins et portes sont correctement fermés.
- Mettez l'imprimante hors tension, puis débranchez le câble d'alimentation de la prise électrique.
- Débranchez tous les cordons et câbles de l'imprimante.
- Si l'imprimante dispose de bacs en option séparés au sol ou d'options de réception fixées, retirez-les avant de déplacer l'imprimante.
- Si l'imprimante est équipée d'un socle à roulettes, roulez-la avec précaution vers le nouvel emplacement. Manipulez l'ensemble avec précaution lors du passage sur des seuils et des différences de niveau du sol.
- Si l'imprimante ne dispose pas d'un socle à roulettes, mais est dotée de bacs en option ou d'options de réception, retirez-les et soulevez l'imprimante pour la séparer des bacs. N'essayez pas de soulever l'imprimante et les options en même temps.
- Utilisez toujours les poignées de l'imprimante pour la soulever.
- Si vous utilisez un chariot pour déplacer l'imprimante, veillez à ce que sa surface puisse accueillir toute la base de l'imprimante.
- Si vous utilisez un chariot pour déplacer les options matérielles, veillez à ce que sa surface puisse accueillir les dimensions de ces options.
- Maintenez l'imprimante en position verticale.
- Évitez tout mouvement brusque.
- Prenez garde de ne pas laisser vos doigts sous l'imprimante lorsque vous la posez.
- Assurez-vous qu'il y a suffisamment d'espace autour de l'imprimante.

 **Remarque** : Les dégâts sur l'imprimante provoqués par un déplacement incorrect ne sont pas couverts par sa garantie.



# Résolution d'un problème

Ce chapitre contient :

- Problèmes de qualité d'impression ..... 120
- Problèmes d'impression..... 121
- L'imprimante ne répond pas..... 154
- Problèmes de connexion réseau..... 156
- Problèmes liés aux consommables ..... 159
- Dégagement des incidents ..... 161
- Problèmes d'alimentation papier..... 170
- Problèmes de qualité des couleurs ..... 174
- Contacter le service client ..... 177

## Problèmes de qualité d'impression

Recherchez l'image qui ressemble au problème de qualité d'impression que vous rencontrez, puis cliquez sur le lien ci-dessous pour lire les étapes de résolution du problème.

- [Pages vierges ou blanches](#)
- [Impression sombre](#)
- [Images rémanentes](#)
- [Fond gris ou coloré](#)
- [Marges incorrectes](#)
- [Impression claire](#)
- [Couleurs manquantes](#)
- [Marbrures et points sur les impressions](#)
- [Papier recourbé](#)
- [Impression inclinée ou déformée](#)
- [Images noires ou de couleur unie](#)
- [Texte ou images coupé\(e\)s](#)
- [Le toner se décolle facilement](#)
- [Densité d'impression inégale](#)
- [Lignes foncées horizontales](#)
- [Lignes noires verticales](#)
- [Lignes blanches horizontales](#)
- [Lignes blanches verticales](#)
- [Défauts répétés](#)



# Problèmes d'impression

## Qualité d'impression médiocre

### Pages vierges ou blanches



 **Remarque :** Avant de résoudre le problème, imprimez les pages de test de qualité d'impression.

Pour imprimer des pages de test, reportez-vous aux informations suivantes :

1. À partir du panneau de commande, accédez à **Paramètres > Dépannage > Pages de test de qualité d'impression**.
2. Pour les modèles d'imprimantes sans écran tactile, pour naviguer dans les paramètres, appuyez sur le bouton **OK**.

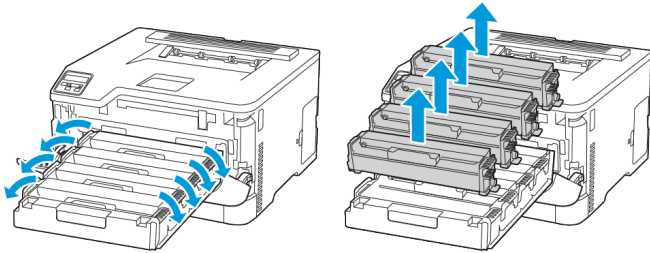
Action	Oui	Non
<ol style="list-style-type: none"> <li>1 Ouvrez, puis poussez fermement la porte avant vers le bas.</li> <li>2 Retirez le magasin de cartouche de toner.</li> <li>3 Retirez, puis réinsérez les cartouches de toner.</li> </ol>  <ol style="list-style-type: none"> <li>4 Insérez le magasin de cartouche de toner et fermez la porte.</li> <li>5 Imprimez le document.</li> </ol> <p>L'imprimante imprime-t-elle des pages vierges ou blanches ?</p>	Voir <a href="#">Contacter le service client</a> .	Le problème est résolu.

## Impression sombre

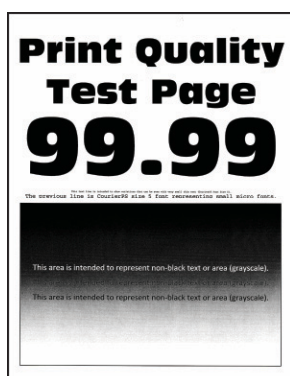

 **Remarque :** Avant de résoudre le problème, imprimez les pages de test de qualité d'impression. À partir du panneau de commande, accédez à **Paramètres > Dépannage > Pages de test de qualité d'impression**. Pour les modèles d'imprimante sans écran tactile, appuyez sur **OK** pour parcourir les paramètres.

Action	Oui	Non
<p><b>Étape 1</b></p> <p>a. Régler les couleurs.</p> <p>À partir du panneau de commande, accédez à : <b>Paramètres &gt; Imprimer &gt; Qualité &gt; Traitement avancé de l'image &gt; Réglage couleur</b>.</p> <p>b. Imprimez le document.</p> <p>L'impression est-elle trop sombre ?</p>	<p>Passer à l'étape 2.</p>	<p>Le problème est résolu.</p>
<p><b>Étape 2</b></p> <p>a. En fonction de votre système d'exploitation, réduisez l'intensité du toner à partir de la boîte de dialogue Préférences d'impression ou Imprimer.</p> <p> <b>Remarque :</b> Vous pouvez également modifier les paramètres à partir du panneau de commande de l'imprimante. Accédez à : <b>Paramètres &gt; Imprimer &gt; Qualité &gt; Intensité toner</b>.</p> <p>b. Imprimez le document.</p> <p>L'impression est-elle trop sombre ?</p>	<p>Passer à l'étape 3.</p>	<p>Le problème est résolu.</p>
<p><b>Étape 3</b></p>	<p>Passer à l'étape 4.</p>	<p>Le problème est résolu.</p>

Action	Oui	Non
<p>a. En fonction de votre système d'exploitation, définissez le type de papier à partir de la boîte de dialogue Préférences d'impression ou Imprimer.</p> <ul style="list-style-type: none"> <li>Assurez-vous que le paramètre correspond au papier chargé.</li> <li>Vous pouvez également modifier les paramètres à partir du panneau de commande de l'imprimante. Accédez à : <b>Paramètres &gt; Papier &gt; Configuration magasin &gt; Format/Type de papier.</b></li> </ul> <p>b. Imprimez le document.</p> <p>L'impression est-elle trop sombre ?</p>		
<p><b>Étape 4</b></p> <p>Vérifiez si le papier présente une surface texturée ou grenée.</p> <p>Imprimez-vous sur du papier texturé ou grené ?</p>	Passer à l'étape 5.	Passer à l'étape 6.
<p><b>Étape 5</b></p> <p>a. Remplacer le papier texturé ou grené par du papier standard.</p> <p>b. Imprimez le document.</p> <p>L'impression est-elle trop sombre ?</p>	Passer à l'étape 6.	Le problème est résolu.
<p><b>Étape 6</b></p> <p>a. Chargez du papier provenant d'une nouvelle rame.</p> <p> <b>Remarque :</b> Le papier a été exposé à un taux d'humidité élevé. Conservez le papier dans son emballage d'origine jusqu'à ce que vous soyez prêt à l'utiliser.</p> <p>b. Imprimez le document.</p> <p>L'impression est-elle trop sombre ?</p>	Voir <a href="#">Contacter le service client.</a>	Le problème est résolu.

## Images rémanentes



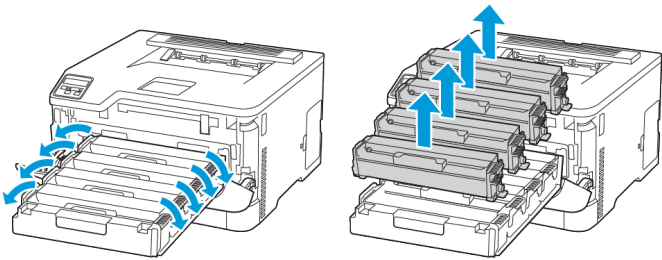

 **Remarque :** Avant de résoudre le problème, imprimez les pages de test de qualité d'impression. À partir du panneau de commande, accédez à **Paramètres > Dépannage > Pages de test de qualité d'impression**. Pour les modèles d'imprimante sans écran tactile, appuyez sur **OK** pour parcourir les paramètres.

Action	Oui	Non
<p><b>Étape 1</b></p> <p>a. Placez le type de papier approprié dans le magasin. b. Imprimez le document.</p> <p>Des images rémanentes apparaissent-elles sur les impressions ?</p>	Passer à l'étape 2.	Le problème est résolu.
<p><b>Étape 2</b></p> <p>a. En fonction de votre système d'exploitation, définissez le type de papier à partir de la boîte de dialogue Préférences d'impression ou Imprimer.</p> <ul style="list-style-type: none"> <li>Assurez-vous que le paramètre correspond au papier chargé.</li> <li>Vous pouvez également modifier les paramètres à partir du panneau de commande de l'imprimante. Accédez à <b>Paramètres &gt; Papier &gt; Configuration magasin &gt; Format/Type de papier</b>.</li> </ul> <p>b. Imprimez le document.</p> <p>Des images rémanentes apparaissent-elles sur les impressions ?</p>	Passer à l'étape 3.	Le problème est résolu.

Action	Oui	Non
<p><b>Étape 3</b></p> <p>a. Régler les couleurs.</p> <p>À partir du panneau de commande, accédez à : <b>Paramètres &gt; Imprimer &gt; Qualité &gt; Traitement avancé de l'image &gt; Réglage couleur.</b></p> <p>b. Imprimez le document.</p> <p>Des images rémanentes apparaissent-elles sur les impressions ?</p>	<p>Passer à l'étape 4.</p>	<p>Le problème est résolu.</p>
<p><b>Étape 4</b></p> <p>a. Ouvrez, puis poussez fermement la porte avant vers le bas.</p> <p>b. Retirez le magasin de cartouche de toner.</p> <p>c. Retirez, puis réinsérez les cartouches de toner.</p>  <p>d. Insérez le magasin de cartouche de toner et fermez la porte.</p> <p>e. Imprimez le document.</p> <p>Des images rémanentes apparaissent-elles sur les impressions ?</p>	<p>Voir <a href="#">Contacter le service client.</a></p>	<p>Le problème est résolu.</p>

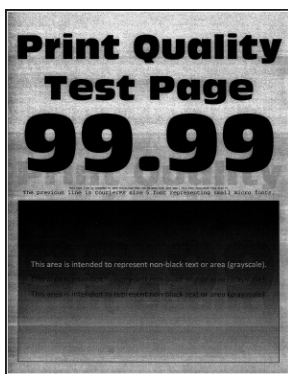
## Fond gris ou coloré

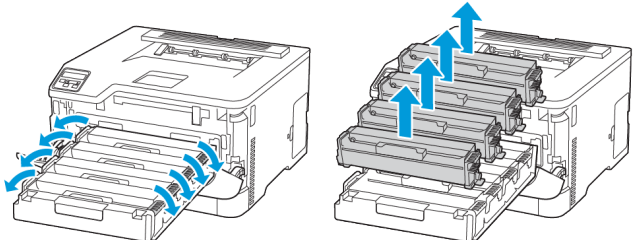

 **Remarque :** Avant de résoudre le problème, imprimez les pages de test de qualité d'impression. À partir du panneau de commande, accédez à **Paramètres > Dépannage > Pages de test de qualité d'impression**. Pour les modèles d'imprimante sans écran tactile, appuyez sur **OK** pour parcourir les paramètres.

Action	Oui	Non
<p><b>Étape 1</b></p> <p>a. Régler les couleurs.</p> <p>À partir du panneau de commande, accédez à : <b>Paramètres &gt; Imprimer &gt; Qualité &gt; Traitement avancé de l'image &gt; Réglage couleur.</b></p> <p>b. Imprimez le document.</p> <p>Un fond gris ou coloré apparaît-il sur les impressions ?</p>	Passer à l'étape 2.	Le problème est résolu.
<p><b>Étape 2</b></p> <p>a. Ouvrez, puis poussez fermement la porte avant vers le bas.</p> <p>b. Retirez le magasin de cartouche de toner.</p> <p>c. Retirez, puis réinsérez les cartouches de toner.</p>  <p>d. Insérez le magasin de cartouche de toner et fermez la porte.</p> <p>e. Imprimez le document.</p> <p>Un fond gris ou coloré apparaît-il sur les impressions ?</p>	Voir <a href="#">Contacter le service client.</a>	Le problème est résolu.

## Marges incorrectes





 **Remarque :** Avant de résoudre le problème, imprimez les pages de test de qualité d'impression. À partir du panneau de commande, accédez à **Paramètres > Dépannage > Pages de test de qualité d'impression.** Pour les modèles d'imprimante sans écran tactile, appuyez sur **OK** pour parcourir les paramètres.

Action	Oui	Non
<p><b>Étape 1</b></p> <p>a. Ajustez les guides au format du papier chargé dans le magasin.</p> <p>b. Imprimez le document.</p> <p>Les marges sont-elles correctes ?</p>	Le problème est résolu.	Passer à l'étape 2.
<p><b>Étape 2</b></p> <p>a. En fonction de votre système d'exploitation, définissez le format papier à partir de la boîte de dialogue Préférences d'impression ou Imprimer.</p> <ul style="list-style-type: none"> <li>Assurez-vous que le paramètre correspond au papier chargé.</li> <li>Vous pouvez également modifier ce paramètre à partir du panneau de commande de l'imprimante. Accédez à <b>Paramètres &gt; Papier &gt; Configuration magasin &gt; Format/Type de papier.</b></li> </ul> <p>b. Imprimez le document.</p> <p>Les marges sont-elles correctes ?</p>	Le problème est résolu.	Voir <a href="#">Contacter le service client.</a>

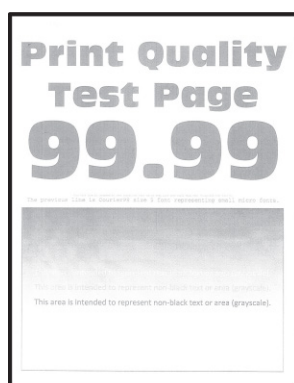
## Impression claire



-  **Remarque :** Avant de résoudre le problème, imprimez les pages de test de qualité d'impression. À partir du panneau de commande, accédez à **Paramètres > Dépannage > Pages de test de qualité d'impression**. Pour les modèles d'imprimante sans écran tactile, appuyez sur **OK** pour parcourir les paramètres.

Action	Oui	Non
<p><b>Étape 1</b></p> <p>a. Régler les couleurs.</p> <p>À partir du panneau de commande, accédez à : <b>Paramètres &gt; Imprimer &gt; Qualité &gt; Traitement avancé de l'image &gt; Réglage couleur.</b></p> <p>b. Imprimez le document.</p> <p>L'impression est-elle claire ?</p>	Passer à l'étape 2.	Le problème est résolu.
<p><b>Étape 2</b></p> <p>a. En fonction de votre système d'exploitation, augmentez l'intensité du toner à partir de la boîte de dialogue Préférences d'impression ou Imprimer.</p> <p> <b>Remarque :</b> Vous pouvez également modifier les paramètres à partir du panneau de commande de l'imprimante. Accédez à : <b>Paramètres &gt; Imprimer &gt; Qualité &gt; Intensité toner.</b></p> <p>b. Imprimez le document.</p> <p>L'impression est-elle claire ?</p>	Passer à l'étape 3.	Le problème est résolu.
<p><b>Étape 3</b></p> <p>a. En fonction de votre système d'exploitation, définissez le type de papier à partir de la boîte de dialogue Préférences d'impression ou Imprimer.</p> <ul style="list-style-type: none"> <li>• Assurez-vous que le paramètre correspond au papier chargé.</li> <li>• Vous pouvez également modifier les paramètres à partir du panneau de commande de l'imprimante. Accédez à <b>Paramètres &gt; Papier &gt; Configuration magasin &gt; Format/ Type de papier.</b></li> </ul> <p>b. Imprimez le document.</p> <p>L'impression est-elle claire ?</p>	Passer à l'étape 4.	Le problème est résolu.
<p><b>Étape 4</b></p> <p>Vérifier si le papier présente une surface texturée ou grenée.</p> <p>Imprimez-vous sur du papier texturé ou grené ?</p>	Passer à l'étape 5.	Passer à l'étape 7.
<p><b>Étape 5</b></p> <p>a. Remplacer le papier texturé ou grené par du papier standard.</p> <p>b. Imprimez le document.</p> <p>L'impression est-elle claire ?</p>	Passer à l'étape 7.	Le problème est résolu.



Action	Oui	Non
<p><b>Étape 6</b></p> <p>a. Chargez du papier provenant d'une nouvelle rame.</p> <p> <b>Remarque :</b> Le papier a été exposé à un taux d'humidité élevé. Conservez le papier dans son emballage d'origine jusqu'à ce que vous soyez prêt à l'utiliser.</p> <p>b. Imprimez le document.</p> <p>L'impression est-elle claire ?</p>	<p>Passer à l'étape 7.</p>	<p>Le problème est résolu.</p>
<p><b>Étape 7</b></p> <p>a. Ouvrez, puis poussez fermement la porte avant vers le bas.</p> <p>b. Retirez le magasin de cartouche de toner.</p> <p>c. Retirez, puis réinsérez les cartouches de toner.</p> <div data-bbox="263 884 694 1041" data-label="Image"> </div> <p>d. Insérez le magasin de cartouche de toner et fermez la porte.</p> <p>e. Imprimez le document.</p> <p>L'impression est-elle claire ?</p>	<p>Voir <a href="#">Contacter le service client</a>.</p>	<p>Le problème est résolu.</p>

## Couleurs manquantes

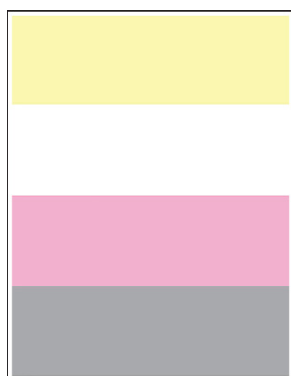

-  **Remarque :** Avant de résoudre le problème, imprimez les pages de test de qualité d'impression. À partir du panneau de commande, accédez à **Paramètres > Dépannage > Pages de test de qualité d'impression**. Pour les modèles d'imprimante sans écran tactile, appuyez sur **OK** pour parcourir les paramètres.

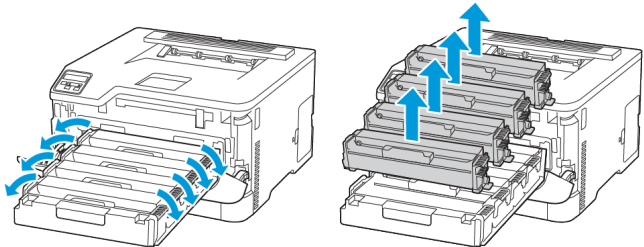

Action	Oui	Non
<ol style="list-style-type: none"> <li>Ouvrez, puis poussez fermement la porte avant vers le bas.</li> <li>Retirez le magasin de cartouche de toner.</li> <li>Retirez la cartouche de toner de la couleur manquante, puis remettez-la en place.</li> </ol>  <ol style="list-style-type: none"> <li>Insérez le magasin de cartouche de toner et fermez la porte.</li> <li>Imprimez le document.</li> </ol> <p>Y a-t-il des couleurs manquantes sur les impressions ?</p>	Voir <a href="#">Contacter le service client.</a>	Le problème est résolu.

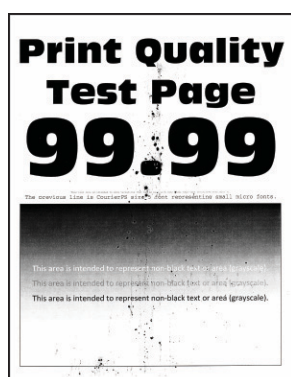
## Marbrures et points sur les impressions





**Remarque :** Avant de résoudre le problème, imprimez les pages de test de qualité d'impression. À partir du panneau de commande, accédez à **Paramètres > Dépannage > Pages de test de qualité d'impression**. Pour les modèles d'imprimante sans écran tactile, appuyez sur **OK** pour parcourir les paramètres.

Action	Oui	Non
<p><b>Étape 1</b></p> <p>Vérifiez que l'imprimante n'est entachée d'aucune fuite de toner.</p> <p>L'imprimante est-elle exempte de fuites de toner ?</p>	Passer à l'étape 2.	Voir <a href="#">Contacter le service client.</a>
<p><b>Étape 2</b></p> <ol style="list-style-type: none"> <li>À partir du panneau de commande, accédez à : <b>Paramètres &gt; Papier &gt; Configuration magasin &gt; Format/Type de papier.</b></li> <li>Vérifiez si les paramètres de format et de type de papier correspondent au papier chargé.</li> </ol>	Passer à l'étape 4.	Passer à l'étape 3.

Action	Oui	Non
<p> <b>Remarque :</b> Assurez-vous que le papier ne présente pas une surface texturée ou grenée.</p> <p>Les paramètres correspondent-ils ?</p>		
<p><b>Étape 3</b></p> <p>a. En fonction de votre système d'exploitation, définissez le type et le format de papier à partir de la boîte de dialogue Préférences d'impression ou Imprimer.</p> <p> <b>Remarque :</b> Assurez-vous que les paramètres correspondent au papier chargé.</p> <p>b. Imprimez le document.</p> <p>L'impression est-elle toujours marbrée ?</p>	<p>Passer à l'étape 4.</p>	<p>Le problème est résolu.</p>
<p><b>Étape 4</b></p> <p>a. Chargez du papier provenant d'une nouvelle rame.</p> <p> <b>Remarque :</b> Le papier a été exposé à un taux d'humidité élevé. Conservez le papier dans son emballage d'origine jusqu'à ce que vous soyez prêt à l'utiliser.</p> <p>b. Imprimez le document.</p> <p>L'impression est-elle toujours marbrée ?</p>	<p>Passer à l'étape 5.</p>	<p>Le problème est résolu.</p>
<p><b>Étape 5</b></p> <p>a. Ouvrez, puis poussez fermement la porte avant vers le bas.</p> <p>b. Retirez le magasin de cartouche de toner.</p> <p>c. Retirez, puis réinsérez les cartouches de toner.</p> <div data-bbox="272 1249 922 1496" data-label="Image"> </div> <p>d. Insérez le magasin de cartouche de toner et fermez la porte.</p> <p>e. Imprimez le document.</p> <p>L'impression est-elle toujours marbrée ?</p>	<p>Voir <a href="#">Contacter le service client</a>.</p>	<p>Le problème est résolu.</p>

## Papier recourbé





Action	Oui	Non
<p><b>Étape 1</b></p> <p>a. Vérifiez si le papier chargé est pris en charge.</p> <p> <b>Remarque :</b> Si le papier n'est pas pris en charge, chargez-en un qui le soit.</p> <p>b. Imprimez le document.</p> <p>Le papier est-il recourbé ?</p>	<p>Passer à l'étape 2.</p>	<p>Le problème est résolu.</p>
<p><b>Étape 2</b></p> <p>a. Vérifiez que l'imprimante est équipée d'une cartouche de toner Xerox authentique et prise en charge.</p> <p> <b>Remarque :</b> Si la cartouche n'est pas prise en charge, installez-en une qui le soit.</p> <p>b. Imprimez le document.</p> <p>Le papier est-il recourbé ?</p>	<p>Passer à l'étape 3.</p>	<p>Le problème est résolu.</p>
<p><b>Étape 3</b></p> <p>a. Ajustez les guides au format du papier chargé dans le magasin.</p> <p>b. Imprimez le document.</p> <p>Le papier est-il recourbé ?</p>	<p>Passer à l'étape 4.</p>	<p>Le problème est résolu.</p>
<p><b>Étape 4</b></p> <p>a. En fonction de votre système d'exploitation, définissez le type et le format de papier à partir de la boîte de dialogue Préférences d'impression ou Imprimer.</p>	<p>Passer à l'étape 5.</p>	<p>Le problème est résolu.</p>

Action	Oui	Non
<ul style="list-style-type: none"> <li>Assurez-vous que les paramètres correspondent au papier chargé.</li> <li>Vous pouvez également modifier les paramètres à partir du panneau de commande de l'imprimante. Accédez à <b>Paramètres &gt; Papier &gt; Configuration magasin &gt; Format/Type de papier</b>. Pour les modèles d'imprimante sans écran tactile, appuyez sur <b>OK</b> pour parcourir les paramètres.</li> </ul> <p>b. Imprimez le document.</p> <p>Le papier est-il recourbé ?</p>		
<p><b>Étape 5</b></p> <p>a. Retirez le papier, retournez, puis rechargez-le dans l'imprimante.</p> <p>b. Imprimez le document.</p> <p>Le papier est-il recourbé ?</p>	Passer à l'étape 6.	Le problème est résolu.
<p><b>Étape 6</b></p> <p>a. Chargez du papier provenant d'une nouvelle rame.</p> <p> <b>Remarque :</b> Le papier a été exposé à un taux d'humidité élevé. Conservez le papier dans son emballage d'origine jusqu'à ce que vous soyez prêt à l'utiliser.</p> <p>b. Imprimez le document.</p> <p>Le papier est-il recourbé ?</p>	Voir <a href="#">Contacter le service client</a> .	Le problème est résolu.

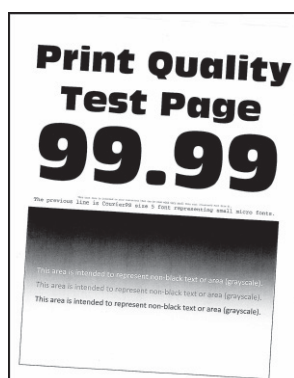
## Impression inclinée ou déformée



 **Remarque :** Avant de résoudre le problème, imprimez les pages de test de qualité d'impression. À partir du panneau de commande, accédez à **Paramètres > Dépannage > Pages de test de qualité d'impression**. Pour les modèles d'imprimante sans écran tactile, appuyez sur **OK** pour parcourir les paramètres.

Action	Oui	Non
<p><b>Étape 1</b></p> <p>a. Ajustez les guides au format du papier chargé dans le tiroir.</p> <p>b. Imprimez le document.</p> <p>L'impression est-elle inclinée ou déformée ?</p>	Passer à l'étape 2.	Le problème est résolu.
<p><b>Étape 2</b></p> <p>a. Chargez du papier provenant d'une nouvelle rame.</p> <p> <b>Remarque :</b> Le papier a été exposé à un taux d'humidité élevé. Conservez le papier dans son emballage d'origine jusqu'à ce que vous soyez prêt à l'utiliser.</p> <p>b. Imprimez le document.</p> <p>L'impression est-elle inclinée ou déformée ?</p>	Passer à l'étape 3.	Le problème est résolu.
<p><b>Étape 3</b></p> <p>a. Vérifiez si le papier chargé est pris en charge.</p> <p> <b>Remarque :</b> Si le papier n'est pas pris en charge, chargez-en un qui le soit.</p> <p>b. Imprimez le document.</p> <p>L'impression est-elle inclinée ou déformée ?</p>	Voir <a href="#">Contacter le service client</a> .	Le problème est résolu.

## Images noires ou de couleur unie

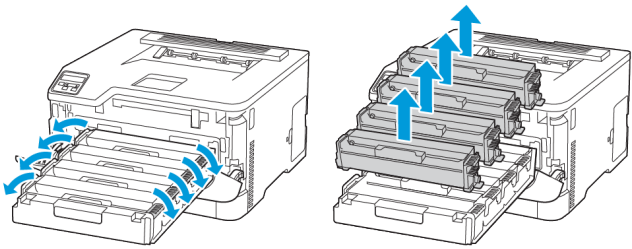

 **Remarque :** Avant de résoudre le problème, imprimez les pages de test de qualité d'impression. À partir du panneau de commande, accédez à **Paramètres > Dépannage > Pages de test de qualité d'impression**. Pour les modèles d'imprimante sans écran tactile, appuyez sur **OK** pour parcourir les paramètres.

Action	Oui	Non
<ol style="list-style-type: none"> <li>1 Ouvrez, puis poussez fermement la porte avant vers le bas.</li> <li>2 Retirez le magasin de cartouche de toner.</li> <li>3 Retirez, puis réinsérez les cartouches de toner.</li> </ol>  <ol style="list-style-type: none"> <li>4 Insérez le magasin de cartouche de toner et fermez la porte.</li> <li>5 Imprimez le document.</li> </ol> <p>L'imprimante imprime-t-elle des images noires ou de couleur unie ?</p>	<p>Voir <a href="#">Contacter le service client</a>.</p>	<p>Le problème est résolu.</p>

## Texte ou images coupé(e)s

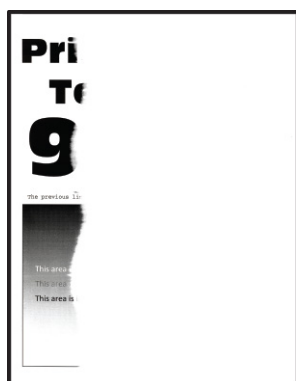

-  **Remarque :** Avant de résoudre le problème, imprimez les pages de test de qualité d'impression. À partir du panneau de commande, accédez à **Paramètres > Dépannage > Pages de test de qualité d'impression**. Pour les modèles d'imprimante sans écran tactile, appuyez sur **OK** pour parcourir les paramètres.





Action	Oui	Non
<p><b>Étape 1</b></p> <p>a. Ajustez les guides au format du papier chargé dans le tiroir.</p> <p>b. Imprimez le document.</p> <p>Le texte ou les images sont-ils coupés ?</p>	<p>Passer à l'étape 2.</p>	<p>Le problème est résolu.</p>
<p><b>Étape 2</b></p> <p>a. En fonction de votre système d'exploitation, définissez le format papier à partir de la boîte de dialogue Préférences d'impression ou Imprimer.</p> <ul style="list-style-type: none"> <li>• Assurez-vous que le paramètre correspond au papier chargé.</li> <li>• Vous pouvez également modifier les paramètres à partir du panneau de commande de l'imprimante. Accédez à <b>Paramètres &gt; Papier &gt; Configuration magasin &gt; Format/Type de papier.</b></li> </ul> <p>b. Imprimez le document.</p> <p>Le texte ou les images sont-ils coupés ?</p>	<p>Passer à l'étape 3.</p>	<p>Le problème est résolu.</p>
<p><b>Étape 3</b></p> <p>a. Ouvrez, puis poussez fermement la porte avant vers le bas.</p> <p>b. Retirez le magasin de cartouche de toner.</p> <p>c. Retirez, puis réinsérez les cartouches de toner.</p> <div data-bbox="268 1077 874 1310" data-label="Image"> </div> <p>d. Insérez le magasin de cartouche de toner et fermez la porte.</p> <p>e. Imprimez le document.</p> <p>Le texte ou les images sont-ils coupés ?</p>	<p>Voir <a href="#">Contacter le service client.</a></p>	<p>Le problème est résolu.</p>

## Le toner se décolle facilement



-  **Remarque :** Avant de résoudre le problème, imprimez les pages de test de qualité d'impression. À partir du panneau de commande, accédez à **Paramètres > Dépannage > Pages de test de qualité d'impression**. Pour les modèles d'imprimante sans écran tactile, appuyez sur **OK** pour parcourir les paramètres.

Action	Oui	Non
<p><b>Étape 1</b></p> <p>a. En fonction de votre système d'exploitation, définissez le type de papier à partir de la boîte de dialogue Préférences d'impression ou Imprimer.</p> <ul style="list-style-type: none"> <li>Assurez-vous que le paramètre correspond au papier chargé.</li> <li>Vous pouvez également modifier les paramètres à partir du panneau de commande de l'imprimante. Accédez à : <b>Paramètres &gt; Papier &gt; Configuration magasin &gt; Format/Type de papier.</b></li> </ul> <p>b. Imprimez le document.</p> <p>Le toner se décolle-t-il toujours ?</p>	Passer à l'étape 2.	Le problème est résolu.
<p><b>Étape 2</b></p> <p>a. Vérifiez si le grammage papier est pris en charge.</p> <p> <b>Remarque :</b> Si le grammage n'est pas pris en charge, chargez-en un qui le soit.</p> <p>b. Imprimez le document.</p> <p>Le toner se décolle-t-il toujours ?</p>	Passer à l'étape 3.	Le problème est résolu.
<p><b>Étape 3</b></p> <p>a. Chargez du papier provenant d'une nouvelle rame.</p> <p> <b>Remarque :</b> Le papier a été exposé à un taux d'humidité élevé. Conservez le papier dans son emballage d'origine jusqu'à ce que vous soyez prêt à l'utiliser.</p> <p>b. Imprimez le document.</p> <p>Le toner se décolle-t-il toujours ?</p>	Voir <a href="#">Contacter le service client.</a>	Le problème est résolu.

## Densité d'impression inégale

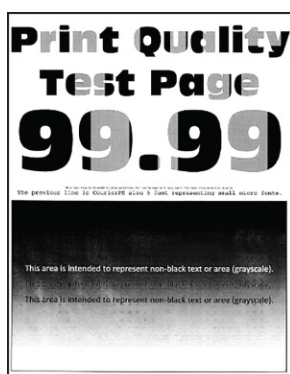

 **Remarque :** Avant de résoudre le problème, imprimez les pages de test de qualité d'impression. À partir du panneau de commande, accédez à **Paramètres > Dépannage > Pages de test de qualité d'impression**. Pour les modèles d'imprimante sans écran tactile, appuyez sur **OK** pour parcourir les paramètres.

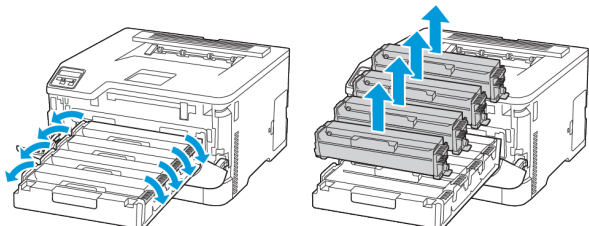
Action	Oui	Non
<ol style="list-style-type: none"> <li>1 Ouvrez, puis poussez fermement la porte avant vers le bas.</li> <li>2 Retirez le magasin de cartouche de toner.</li> <li>3 Retirez, puis réinsérez les cartouches de toner.</li> </ol>  <ol style="list-style-type: none"> <li>4 Insérez le magasin de cartouche de toner et fermez la porte.</li> <li>5 Imprimez le document.</li> </ol> <p>La densité d'impression est-elle inégale ?</p>	Voir <a href="#">Contacter le service client</a> .	Le problème est résolu.

## Lignes foncées horizontales

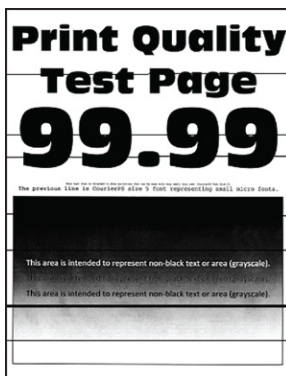

- Avant de résoudre le problème, imprimez les pages de test de qualité d'impression. À partir du panneau de commande, accédez à **Paramètres > Dépannage > Pages de test de qualité d'impression**. Pour les modèles d'imprimante sans écran tactile, appuyez sur **OK** pour parcourir les paramètres.
- Si des lignes foncées horizontales apparaissent toujours sur les impressions, reportez-vous à la rubrique Défaillances répétées.

Action	Oui	Non
<p><b>Étape 1</b></p> <p>a. En fonction de votre système d'exploitation, définissez le type de papier à partir de la boîte de dialogue Préférences d'impression ou Imprimer.</p> <ul style="list-style-type: none"> <li>• Assurez-vous que le paramètre correspond au papier chargé.</li> <li>• Vous pouvez également modifier les paramètres à partir du panneau de commande de l'imprimante. Accédez à <b>Paramètres &gt; Papier &gt; Configuration magasin &gt; Format/Type de papier</b>.</li> </ul> <p>b. Imprimez le document.</p> <p>Des lignes sombres apparaissent-elles sur les impressions ?</p>	<p>Passer à l'étape 2.</p>	<p>Le problème est résolu.</p>
<p><b>Étape 2</b></p> <p>a. Chargez du papier provenant d'une nouvelle rame.</p> <p> <b>Remarque :</b> Le papier a été exposé à un taux d'humidité élevé. Conservez le papier dans son emballage d'origine jusqu'à ce que vous soyez prêt à l'utiliser.</p> <p>b. Imprimez le document.</p> <p>Des lignes sombres apparaissent-elles sur les impressions ?</p>	<p>Passer à l'étape 3.</p>	<p>Le problème est résolu.</p>

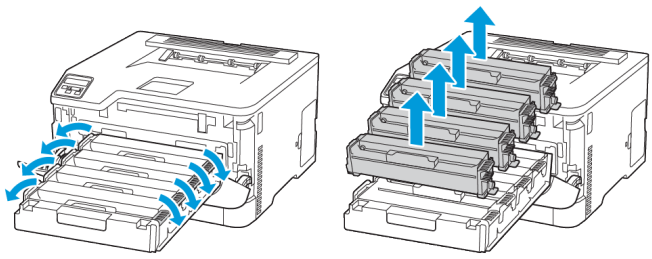
Action	Oui	Non
<p><b>Étape 3</b></p> <p>a. Ouvrez, puis poussez fermement la porte avant vers le bas.                      b. Retirez le magasin de cartouche de toner.                      c. Retirez, puis réinsérez les cartouches de toner.</p>  <p>d. Insérez le magasin de cartouche de toner et fermez la porte.                      e. Imprimez le document.</p> <p>Des lignes sombres apparaissent-elles sur les impressions ?</p>	<p>Passer à l'étape 4.</p>	<p>Le problème est résolu.</p>
<p><b>Étape 4</b></p> <p>a. Régler les couleurs.</p> <p>À partir du panneau de commande, accédez à : <b>Paramètres &gt; Imprimer &gt; Qualité &gt; Traitement avancé de l'image &gt; Réglage couleur.</b></p> <p>b. Imprimez le document.</p> <p>Des lignes sombres apparaissent-elles sur les impressions ?</p>	<p>Voir <a href="#">Contacter le service client</a>.</p>	<p>Le problème est résolu.</p>

## Lignes noires verticales



-  **Remarque :** Avant de résoudre le problème, imprimez les pages de test de qualité d'impression. À partir du panneau de commande, accédez à **Paramètres > Dépannage > Pages de test de qualité d'impression**. Pour les modèles d'imprimante sans écran tactile, appuyez sur **OK** pour parcourir les paramètres.

Action	Oui	Non
<p><b>Étape 1</b></p> <p>a. En fonction de votre système d'exploitation, définissez le type de papier à partir de la boîte de dialogue Préférences d'impression ou Imprimer.</p> <ul style="list-style-type: none"> <li>Assurez-vous que le paramètre correspond au papier chargé.</li> <li>Vous pouvez également modifier les paramètres à partir du panneau de commande de l'imprimante. Accédez à <b>Paramètres &gt; Papier &gt; Configuration magasin &gt; Format/Type de papier</b>.</li> </ul> <p>b. Imprimez le document.</p> <p>Des lignes verticales noires apparaissent-elles sur les impressions ?</p>	Passer à l'étape 2.	Le problème est résolu.
<p><b>Étape 2</b></p> <p>a. Chargez du papier provenant d'une nouvelle rame.</p> <p> <b>Remarque :</b> Le papier a été exposé à un taux d'humidité élevé. Conservez le papier dans son emballage d'origine jusqu'à ce que vous soyez prêt à l'utiliser.</p> <p>Le papier a été exposé à un taux d'humidité élevé. Conservez le papier dans son emballage d'origine jusqu'à utilisation.</p> <p>b. Imprimez le document.</p> <p>Des lignes verticales noires apparaissent-elles sur les impressions ?</p>	Passer à l'étape 3.	Le problème est résolu.
<p><b>Étape 3</b></p> <p>a. Ouvrez, puis poussez fermement la porte avant vers le bas.</p> <p>b. Retirez le magasin de cartouche de toner.</p> <p>c. Retirez, puis réinsérez les cartouches de toner.</p> <div data-bbox="268 1420 810 1630" data-label="Image"> </div> <p>d. Insérez le magasin de cartouche de toner et fermez la porte.</p> <p>e. Imprimez le document.</p> <p>Des lignes verticales noires apparaissent-elles sur les impressions ?</p>	Voir <a href="#">Contacter le service client</a> .	Le problème est résolu.

## Lignes blanches horizontales



- Avant de résoudre le problème, imprimez les pages de test de qualité d'impression. À partir du panneau de commande, accédez à **Paramètres > Dépannage > Pages de test de qualité d'impression**. Pour les modèles d'imprimante sans écran tactile, appuyez sur **OK** pour parcourir les paramètres.
- Si des lignes blanches horizontales apparaissent toujours sur vos impressions, reportez-vous à la rubrique Défaillances répétées.

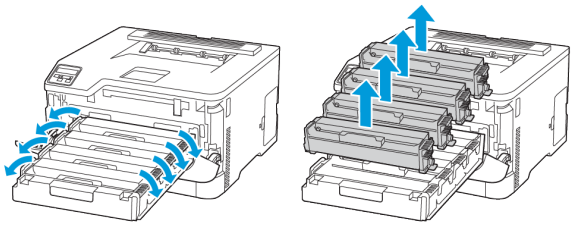

Action	Oui	Non
<p><b>Étape 1</b></p> <p>a. En fonction de votre système d'exploitation, définissez le type de papier à partir de la boîte de dialogue Préférences d'impression ou Imprimer.</p> <ul style="list-style-type: none"> <li>Assurez-vous que le paramètre correspond au papier chargé.</li> <li>Vous pouvez également modifier les paramètres à partir du panneau de commande de l'imprimante. Accédez à <b>Paramètres &gt; Papier &gt; Configuration magasin &gt; Format/Type de papier.</b></li> </ul> <p>b. Imprimez le document.</p> <p>Des lignes blanches horizontales apparaissent-elles sur les impressions ?</p>	Passer à l'étape 2.	Le problème est résolu.
<p><b>Étape 2</b></p> <p>a. Ouvrez, puis poussez fermement la porte avant vers le bas.</p> <p>b. Retirez le magasin de cartouche de toner.</p> <p>c. Retirez, puis réinsérez les cartouches de toner.</p>  <p>d. Insérez le magasin de cartouche de toner et fermez la porte.</p> <p>e. Imprimez le document.</p> <p>Des lignes blanches horizontales apparaissent-elles sur les impressions ?</p>	Passer à l'étape 3.	Le problème est résolu.
<p><b>Étape 3</b></p> <p>a. Régler les couleurs.</p> <p>À partir du panneau de commande, accédez à :</p> <p><b>Paramètres &gt; Imprimer &gt; Qualité &gt; Traitement avancé de l'image &gt; Réglage couleur</b></p> <p>b. Imprimez le document.</p> <p>Des lignes blanches horizontales apparaissent-elles sur les impressions ?</p>	Voir <a href="#">Contacter le service client.</a>	Le problème est résolu.

## Lignes blanches verticales



-  **Remarque :** Avant de résoudre le problème, imprimez les pages de test de qualité d'impression. À partir du panneau de commande, accédez à **Paramètres > Dépannage > Pages de test de qualité d'impression**. Pour les modèles d'imprimante sans écran tactile, appuyez sur **OK** pour parcourir les paramètres.

Action	Oui	Non
<p><b>Étape 1</b></p> <p>a. En fonction de votre système d'exploitation, définissez le type de papier à partir de la boîte de dialogue Préférences d'impression ou Imprimer.</p> <ul style="list-style-type: none"> <li>• Assurez-vous que le paramètre correspond au papier chargé.</li> <li>• Vous pouvez également modifier les paramètres à partir du panneau de commande de l'imprimante. Accédez à <b>Paramètres &gt; Papier &gt; Configuration magasin &gt; Format/Type de papier.</b></li> </ul> <p>b. Imprimez le document.</p> <p>Des lignes blanches verticales apparaissent-elles sur les impressions ?</p>	Passer à l'étape 2.	Le problème est résolu.
<p><b>Étape 2</b></p> <p>Assurez-vous d'utiliser le type de papier recommandé.</p> <p>a. Chargez la source du papier avec le type de papier recommandé.</p> <p>b. Imprimez le document.</p> <p>Des lignes blanches verticales apparaissent-elles sur les impressions ?</p>	Passer à l'étape 3.	Le problème est résolu.
<p><b>Étape 3</b></p> <p>a. Ouvrez, puis poussez fermement la porte avant vers le bas.</p> <p>b. Retirez le magasin de cartouche de toner.</p> <p>c. Retirez, puis réinsérez les cartouches de toner.</p> <div data-bbox="272 1198 877 1433" style="text-align: center;"> </div> <p>d. Insérez le magasin de cartouche de toner et fermez la porte.</p> <p>e. Imprimez le document.</p> <p>Des lignes blanches verticales apparaissent-elles sur les impressions ?</p>	Voir <a href="#">Contacter le service client.</a>	Le problème est résolu.

## Défauts répétés



 **Remarque :** Avant de résoudre le problème, imprimez les pages de test de qualité d'impression. À partir du panneau de commande, accédez à **Paramètres > Dépannage > Pages de test de qualité d'impression**. Pour les modèles d'imprimante sans écran tactile, appuyez sur **OK** pour parcourir les paramètres.

Action	Oui	Non
<p>1 À l'aide des pages de test de qualité d'impression, mesurez la distance entre les défauts répétés sur la page de la couleur affectée.</p> <p>2 Vérifiez si les défauts correspondent à l'une des mesures suivantes :</p> <p><b>Cartouche de toner</b></p> <ul style="list-style-type: none"> <li>• 25,70 mm (1,01 pouce)</li> <li>• 35,30 mm (1,39 pouce)</li> <li>• 75,6 mm (2,98 pouces)</li> <li>• 26,7 mm (1,05 pouce)</li> </ul> <p><b>Four</b></p> <ul style="list-style-type: none"> <li>• 56,5 mm (2,22 pouces)</li> </ul> <p><b>Module de transfert</b></p> <ul style="list-style-type: none"> <li>• 25,10 mm (0,99 pouce)</li> <li>• 59,70 mm (2,35 pouces)</li> <li>• 28,30 mm (1,11 pouce)</li> <li>• 65 mm (2,56 pouces)</li> <li>• 44 mm (1,73 pouce)</li> </ul> <p>Les défauts répétés correspondent-ils à l'une de ces mesures ?</p>	<p>Notez la distance, puis reportez-vous à <a href="#">Contacter le service client</a>.</p>	<p>Notez la distance, puis reportez-vous à <a href="#">Contacter le service client</a>.</p>

## Les travaux ne s'impriment pas

Action	Oui	Non
<p><b>Étape 1</b></p> <p>a. À partir du document que vous tentez d'imprimer, ouvrez la boîte de dialogue Imprimer et vérifiez que vous avez sélectionné l'imprimante appropriée.</p> <p>b. Imprimez le document.</p> <p>Le document s'imprime-t-il ?</p>	Le problème est résolu.	Passer à l'étape 2.
<p><b>Étape 2</b></p> <p>a. Vérifiez que l'imprimante est sous tension.</p> <p>b. Résolvez les éventuels messages d'erreur qui s'affichent à l'écran.</p> <p>c. Imprimez le document.</p> <p>Le document s'imprime-t-il ?</p>	Le problème est résolu.	Passer à l'étape 3.
<p><b>Étape 3</b></p> <p>a. Assurez-vous que les ports sont opérationnels et que les câbles sont correctement branchés à l'ordinateur et à l'imprimante.</p> <p>Pour plus d'informations, consultez la documentation d'installation fournie avec l'imprimante.</p> <p>b. Imprimez le document.</p> <p>Le document s'imprime-t-il ?</p>	Le problème est résolu.	Passer à l'étape 4.
<p><b>Étape 4</b></p> <p>a. Mettez l'imprimante hors tension et patientez environ 10 secondes avant de la remettre sous tension.</p> <p>b. Imprimez le document.</p> <p>Le document s'imprime-t-il ?</p>	Le problème est résolu.	Passer à l'étape 5.
<p><b>Étape 5</b></p> <p>a. Retirez les cartouches, puis réinstallez le pilote d'impression.</p> <p>b. Imprimez le document.</p> <p>Le document s'imprime-t-il ?</p>	Le problème est résolu.	Voir <a href="#">Contacter le service client</a> .

## L'impression est lente

Action	Oui	Non
<p><b>Étape 1</b></p> <p>Vérifiez si le câble de l'imprimante est correctement branché à la machine et à l'ordinateur, au serveur d'impression, à une option ou à tout autre périphérique réseau.</p> <p>L'impression est-elle lente ?</p>	Passer à l'étape 2.	Le problème est résolu.
<p><b>Étape 2</b></p> <p>a. Assurez-vous que l'imprimante n'est pas en mode Silencieux.</p> <ul style="list-style-type: none"> <li>À partir du panneau de commande, accédez à :  <b>Paramètres &gt; Périphérique &gt; Maintenance &gt; Menu Config &gt; Fonctionnement périphérique &gt; Mode Silencieux.</b></li> </ul> <p>Pour les modèles d'imprimante sans écran tactile, appuyez sur <b>OK</b> pour parcourir les paramètres.</p> <p>b. Imprimez le document.</p> <p>L'impression est-elle lente ?</p>	Passer à l'étape 3.	Le problème est résolu.
<p><b>Étape 3</b></p> <p>a. En fonction de votre système d'exploitation, définissez la résolution d'impression à partir de la boîte de dialogue Préférences d'impression ou Imprimer.</p> <p>b. Réglez la résolution sur 4 800 CQ.</p> <p>c. Imprimez le document.</p> <p>L'impression est-elle lente ?</p>	Passer à l'étape 4.	Le problème est résolu.
<p><b>Étape 4</b></p> <p>a. En fonction de votre système d'exploitation, définissez le type de papier à partir de la boîte de dialogue Préférences d'impression ou Imprimer.</p> <ul style="list-style-type: none"> <li>Assurez-vous que le paramètre correspond au papier chargé.</li> <li>Vous pouvez également modifier les paramètres à partir du panneau de commande de</li> </ul>	Passer à l'étape 5.	Le problème est résolu.

Action	Oui	Non
<p>l'imprimante. Accédez à <b>Paramètres &gt; Papier &gt; Configuration magasin &gt; Format/Type de papier</b>. Pour les modèles d'imprimante sans écran tactile, appuyez sur <b>OK</b> pour parcourir les paramètres.</p> <ul style="list-style-type: none"> <li>• L'impression sur du papier épais est plus lente.</li> <li>• L'impression sur du papier au format plus étroit que 8,5 x 11, A4 et 8,5 x 14 peut être plus lente.</li> </ul> <p>b. Imprimez le document. L'impression est-elle lente ?</p>		
<p><b>Étape 5</b></p> <p>a. Assurez-vous que les paramètres de l'imprimante relatifs à la texture et le grammage correspondent au papier chargé.</p> <p>À partir du panneau de commande, accédez à : <b>Paramètres &gt; Papier &gt; Configuration du support &gt; Types de support</b></p> <p>Pour les modèles d'imprimante sans écran tactile, appuyez sur <b>OK</b> pour parcourir les paramètres.</p> <p> <b>Remarque :</b> L'impression sur papier épais et à la texture rugueuse peut être plus lente.</p> <p>b. Imprimez le document. L'impression est-elle lente ?</p>	Passer à l'étape 6.	Le problème est résolu.

## Résolution d'un problème

Action	Oui	Non
<b>Étape 6</b> Supprimez les travaux suspendus. L'impression est-elle lente ?	Passer à l'étape 7.	Le problème est résolu.
<b>Étape 7</b> a. Assurez-vous que l'imprimante n'est pas en surchauffe. <ul style="list-style-type: none"><li>Après un long travail d'impression, laissez refroidir l'imprimante.</li><li>Respectez la température ambiante recommandée pour l'imprimante. Pour plus d'informations, reportez-vous à la section <a href="#">Choix d'un emplacement pour l'imprimante</a>.</li></ul> b. Imprimez le document. L'impression est-elle lente ?	Voir <a href="#">Contacter le service client</a> .	Le problème est résolu.



## Le travail est imprimé depuis un magasin inapproprié ou sur un papier inadéquat

Action	Oui	Non
<p><b>Étape 1</b></p> <p>a. Assurez-vous d'imprimer sur le papier approprié.</p> <p>b. Imprimez le document.</p> <p>Le document est-il imprimé sur le papier approprié ?</p>	Passer à l'étape 2.	Chargez le papier de format et de type appropriés.
<p><b>Étape 2</b></p> <p>a. En fonction de votre système d'exploitation, définissez le type et le format de papier à partir de la boîte de dialogue Préférences d'impression ou Imprimer.</p> <p> <b>Remarque :</b> Vous pouvez également modifier les paramètres à partir du panneau de commande de l'imprimante. Accédez à <b>Paramètres &gt; Papier &gt; Configuration magasin &gt; Format/Type de papier.</b></p> <p>Pour les modèles d'imprimante sans écran tactile, appuyez sur <b>OK</b> pour parcourir les paramètres.</p> <p>b. Assurez-vous que les paramètres correspondent au papier chargé.</p> <p>c. Imprimez le document.</p> <p>Le document est-il imprimé sur le papier approprié ?</p>	Le problème est résolu.	Voir <a href="#">Contacter le service client.</a>

## L'imprimante ne répond pas

Action	Oui	Non
<p><b>Étape 1</b></p> <p>Vérifiez que le cordon d'alimentation est branché sur la prise électrique.</p> <p> <b>Attention ! DOMMAGE POTENTIEL :</b> Pour éviter tout risque d'incendie et d'électrocution, branchez le cordon d'alimentation à une prise électrique répondant aux exigences requises, correctement mise à la terre, proche du produit et facile d'accès.</p> <p>L'imprimante répond-elle ?</p>	Le problème est résolu.	Passer à l'étape 2.
<p><b>Étape 2</b></p> <p>Vérifiez que l'alimentation électrique n'est pas coupée par un interrupteur ou coupe-circuit.</p> <p>L'alimentation électrique est-elle coupée par un interrupteur ou coupe-circuit ?</p>	Allumez l'interrupteur ou réinitialisez le coupe-circuit.	Passer à l'étape 3.
<p><b>Étape 3</b></p> <p>Vérifiez que l'imprimante est sous tension.</p> <p>L'imprimante est-elle sous tension ?</p>	Passer à l'étape 4.	Mettez l'imprimante sous tension.
<p><b>Étape 4</b></p> <p>Vérifiez si l'imprimante est en mode Veille ou Veille prolongée.</p> <p>L'imprimante est-elle en mode Veille ou Veille prolongée ?</p>	Appuyez sur le bouton Marche/ Arrêt pour sortir l'imprimante de ce mode.	Passer à l'étape 5.
<p><b>Étape 5</b></p> <p>Vérifiez si les câbles reliant l'imprimante et l'ordinateur sont insérés dans les ports appropriés.</p> <p>Les câbles sont-ils insérés dans les ports appropriés ?</p>	Passer à l'étape 6.	Insérez les câbles dans les ports appropriés.
<p><b>Étape 6</b></p> <p>Éteignez l'imprimante, installez les options matérielles, puis rallumez l'imprimante.</p>	Le problème est résolu.	Passer à l'étape 7.

Action	Oui	Non
Pour plus d'informations, consultez la documentation fournie avec l'option. L'imprimante répond-elle ?		
<b>Étape 7</b> Installez le pilote d'impression approprié. L'imprimante répond-elle ?	Le problème est résolu.	Passer à l'étape 8.
<b>Étape 8</b> Mettez l'imprimante hors tension et patientez environ 10 secondes avant de la remettre sous tension. L'imprimante répond-elle ?	Le problème est résolu.	Voir <a href="#">Contacter le service client.</a>

## Problèmes de connexion réseau

### Impossible d'ouvrir le serveur Web intégré

Action	Oui	Non
<p><b>Étape 1</b></p> <p>Vérifiez que l'imprimante est sous tension.</p> <p>L'imprimante est-elle sous tension ?</p>	Passer à l'étape 2.	Mettez l'imprimante sous tension.
<p><b>Étape 2</b></p> <p>Vérifiez que l'adresse IP de l'imprimante est correcte.</p> <ul style="list-style-type: none"> <li>• Affichez l'adresse IP sur l'écran d'accueil.</li> <li>• Une adresse IP apparaît sous la forme de quatre séries de chiffres séparées par des points, par exemple 123.123.123.123.</li> </ul> <p>L'adresse IP de l'imprimante est-elle correcte ?</p>	Passer à l'étape 3.	Saisissez l'adresse IP correcte de l'imprimante dans le champ d'adresse.
<p><b>Étape 3</b></p> <p>Vérifiez que vous utilisez un navigateur pris en charge :</p> <ul style="list-style-type: none"> <li>• Internet Explorer version 11 ou ultérieure</li> <li>• Microsoft Edge</li> <li>• Safari version 6 ou ultérieure</li> <li>• Google Chrome™ version 32 ou ultérieure</li> <li>• Mozilla Firefox version 24 ou ultérieure</li> </ul> <p>Votre navigateur est-il pris en charge ?</p>	Passer à l'étape 4.	Installez un navigateur pris en charge.
<p><b>Étape 4</b></p> <p>Vérifiez que votre connexion réseau est active.</p> <p>La connexion réseau est-elle active ?</p>	Passer à l'étape 5.	Contactez votre administrateur
<p><b>Étape 5</b></p> <p>Assurez-vous que les câbles reliant l'imprimante au serveur d'impression sont correctement branchés. Pour plus d'informations, reportez-vous à la documentation fournie avec l'imprimante.</p>	Passer à l'étape 6.	Assurez-vous que les câbles sont correctement branchés.

Action	Oui	Non
Les câbles sont-ils correctement branchés ?		
<b>Étape 6</b> Vérifiez si les serveurs proxy Web sont désactivés. Les serveurs proxy Web sont-ils désactivés ?	Passer à l'étape 7.	Contactez votre administrateur
<b>Étape 7</b> Accédez au serveur Web intégré. Le serveur Web intégré s'est-il ouvert ?	Le problème est résolu.	Voir <a href="#">Contacter le service client</a> .

## Impossible de connecter l'imprimante à un réseau Wi-Fi

 **Remarque :** Cette fonctionnalité n'est disponible que sur certains modèles d'imprimante.

Action	Oui	Non
<b>Étape 1</b> Assurez-vous que l'option Réseau actif est définie sur Auto. À partir du panneau de commande, accédez à : <b>Paramètres &gt; Réseau/Ports &gt; Informations réseau &gt; Réseau actif &gt; Auto</b> Pour les modèles d'imprimante sans écran tactile, appuyez sur <b>OK</b> pour parcourir les paramètres. L'imprimante peut-elle se connecter à un réseau Wi-Fi ?	Le problème est résolu.	Passer à l'étape 2.
<b>Étape 2</b> Vérifiez si le bon réseau Wi-Fi est activé.  <b>Remarque :</b> Certains routeurs peuvent partager le SSID par défaut. Êtes-vous connecté au bon réseau Wi-Fi ?	Passer à l'étape 4.	Passer à l'étape 3.
<b>Étape 3</b> Connectez-vous au bon réseau Wi-Fi. Pour plus d'informations, reportez-vous à la section <a href="#">Connexion de l'imprimante à un réseau Wi-Fi</a> .	Le problème est résolu.	Passer à l'étape 4.

## Résolution d'un problème

Action	Oui	Non
L'imprimante peut-elle se connecter à un réseau Wi-Fi ?		
<p><b>Étape 4</b></p> <p>Vérifiez le mode sécurité sans fil.</p> <p>À partir du panneau de commande, accédez à :  <b>Paramètres &gt; Réseau/Ports &gt; Sans fil &gt; Mode sécurité sans fil.</b></p> <p>Pour les modèles d'imprimante sans écran tactile, appuyez sur <b>OK</b> pour parcourir les paramètres.</p> <p>Le bon mode sécurité sans fil est-il activé ?</p>	Passer à l'étape 6.	Passer à l'étape 5.
<p><b>Étape 5</b></p> <p>Sélectionner le bon mode sécurité sans fil.</p> <p>L'imprimante peut-elle se connecter à un réseau Wi-Fi ?</p>	Le problème est résolu.	Passer à l'étape 6.
<p><b>Étape 6</b></p> <p>Assurez-vous que vous avez saisi le bon mot de passe réseau.</p> <p> <b>Remarque :</b> Prenez en considération les espaces, les chiffres et les majuscules dans le mot de passe.</p> <p>L'imprimante peut-elle se connecter à un réseau Wi-Fi ?</p>	Le problème est résolu.	Voir <a href="#">Contacter le service client.</a>

## Problèmes liés aux consommables

### Remplacer la cartouche, région d'impression inadaptée

Une erreur de correspondance entre la région de l'imprimante et de la cartouche s'est produite. Pour corriger ce problème, achetez une cartouche correspondant à la région de votre imprimante ou achetez une cartouche internationale.

Pour identifier les paramètres régionaux de l'imprimante et de la cartouche de toner, imprimez les pages de test de qualité d'impression. À partir du panneau de commande, accédez à : **Paramètres > Dépannage > Pages de test de qualité d'impression**.

- Le premier numéro apparaissant après le nombre 42 dans le message correspond à la région de l'imprimante.
- Le deuxième numéro apparaissant après le nombre 42 dans le message correspond à la région de la cartouche.

Zones des imprimantes et cartouches de toner	
Région	Code numérique
Région internationale ou non définie	0
Amérique du Nord (États-Unis, Canada)	1
Espace économique européen, Europe occidentale, pays scandinaves, Suisse	2
Asie-Pacifique	3
Amérique latine	4
Reste de l'Europe, du Moyen-Orient, de l'Afrique	5
Australie, Nouvelle-Zélande	6
Région non valide	9

## Consommables non Xerox

Un consommable non Xerox a été détecté dans l'imprimante.

Votre imprimante Xerox est conçue pour fonctionner de manière optimale avec des consommables Xerox authentiques. L'utilisation de consommables tiers risque d'affecter les performances, la fiabilité ou la durée de vie de l'imprimante et de ses composants de traitement d'images.

Tous les indicateurs de longévité sont conçus pour fonctionner avec des consommables Xerox et risquent de fournir des résultats inattendus en cas d'utilisation de consommables tiers. Les composants de traitement d'images utilisés au-delà de la durée de vie prévue risquent d'endommager votre imprimante Xerox ou ses composants.



**Avertissement !** L'utilisation de consommables ou de composants tiers peut avoir des conséquences sur la couverture de la garantie. Les dommages causés par l'utilisation de consommables ou de composants tiers risquent de ne pas être couverts par la garantie.

Pour accepter ces risques et continuer à utiliser des consommables non authentiques dans votre imprimante, appuyez simultanément sur les touches X et OK pendant 15 secondes.

Si vous n'acceptez pas ces risques, retirez le consommable ou le composant tiers de votre imprimante et installez un consommable ou un composant Xerox. Pour plus d'informations, reportez-vous à la section [Utilisation de consommables authentiques Xerox](#).



## Dégagement des incidents

### Réduction des risques d'incidents

#### Charger le papier correctement

- Assurez-vous que le papier est chargé bien à plat dans le magasin.

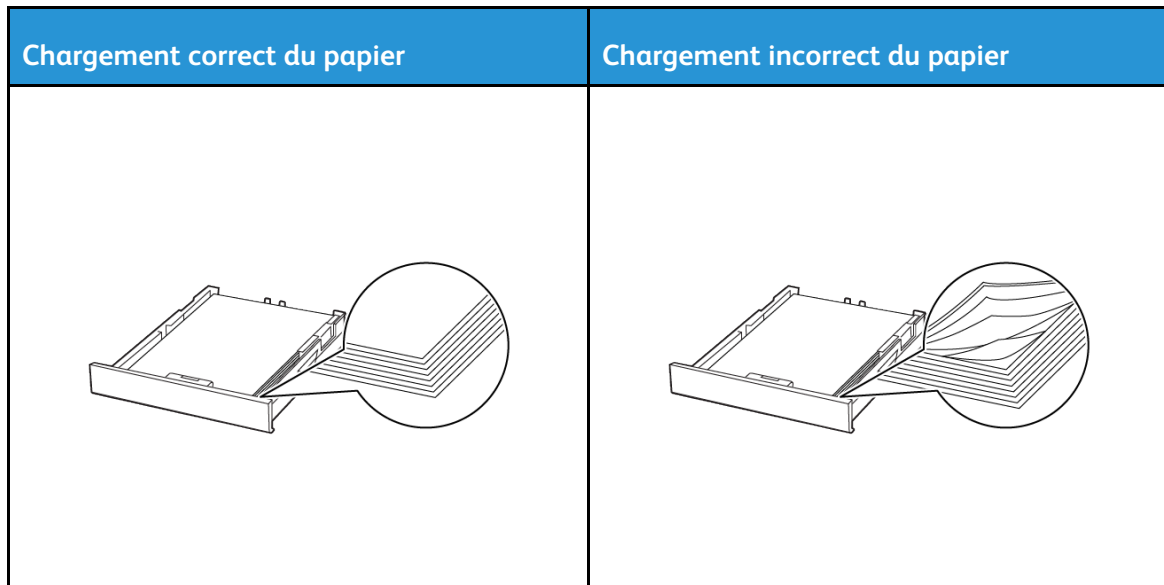

- Ne pas charger ou retirer du papier dans un magasin lorsqu'une impression est en cours.
- Ne pas charger du papier à l'excès. Assurez-vous que la hauteur de la pile est en dessous du repère de chargement maximal.
- Ne faites pas glisser le papier dans le magasin. Chargez le papier comme illustré.

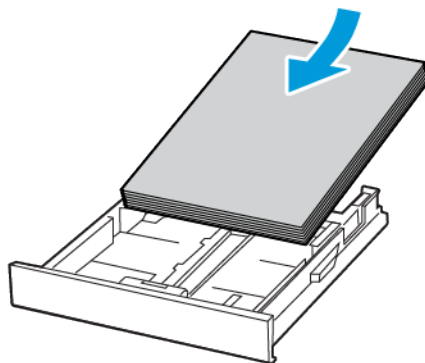

## Résolution d'un problème

- Assurez-vous que les guides papier sont correctement positionnés et qu'ils ne sont pas trop serrés contre le papier ou les enveloppes.
- Poussez fermement le magasin dans l'imprimante une fois le papier chargé.

### Utilisez le support recommandé.

- Utilisez uniquement les types de papier et de support spéciaux recommandés.
- Ne chargez pas de papier froissé, plié, humide, gondolé ou recourbé.
- Déramez, ventilez et alignez les bords du papier avant de le charger.



- N'utilisez pas de papier découpé ou rogné manuellement.
- Ne mélangez pas les formats, les grammages ou les types de papier dans un même magasin.
- Assurez-vous que le format et le type de papier sont définis correctement sur l'ordinateur ou sur le panneau de commande de l'imprimante.
- Stockez le papier conformément aux recommandations du fabricant.

## Identification des zones d'incidents

- Lorsque l'assistance incident papier est définie sur **Activé**, l'imprimante peut essayer d'éjecter les pages vierges ou les pages partiellement imprimées dès qu'une page coincée est dégagée. Vérifiez les pages vierges imprimées.
- Lorsque la correction d'incidents papier est définie sur **Activé** ou **Auto**, l'imprimante réimprime les pages coincées suite à un incident.

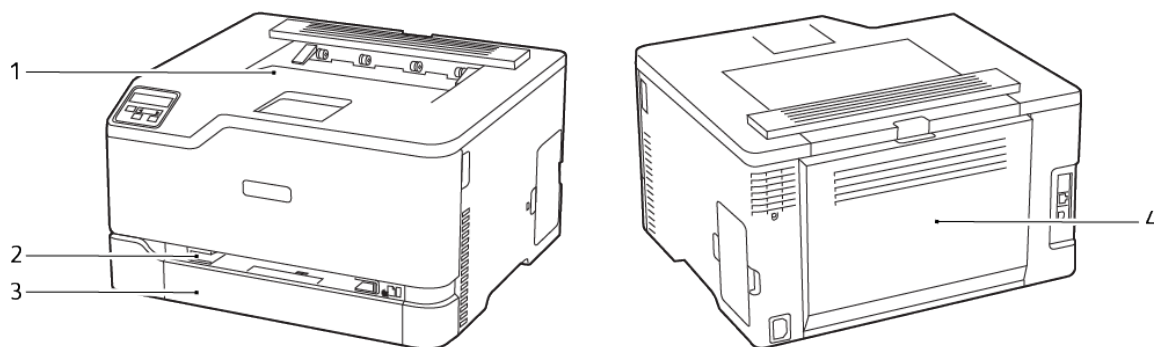

1. Bac récepteur standard
2. Chargeur manuel

3. Magasin standard
4. Porte B

## Incident papier dans le magasin standard

1. Ouvrez la porte B.

 **ATTENTION ! SURFACE CHAUDE :** L'intérieur de l'imprimante risque d'être brûlant. Pour réduire le risque de brûlure, laissez la surface ou le composant refroidir avant d'y toucher.

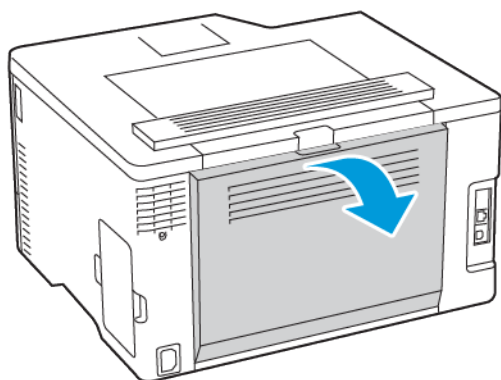

## Résolution d'un problème

2. Retirez le papier coincé.

 **Remarque :** Vérifiez qu'il n'en reste plus aucun morceau.

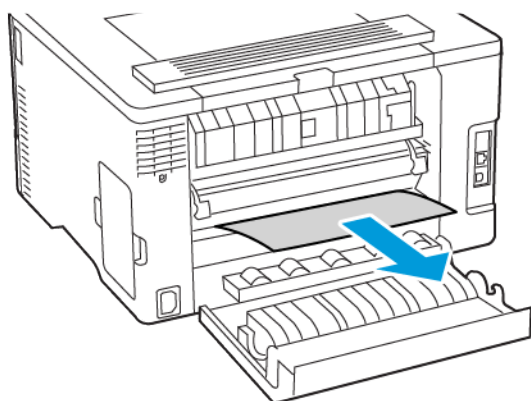

3. Fermez la porte.
4. Retirez le magasin et le module d'alimentation manuel.

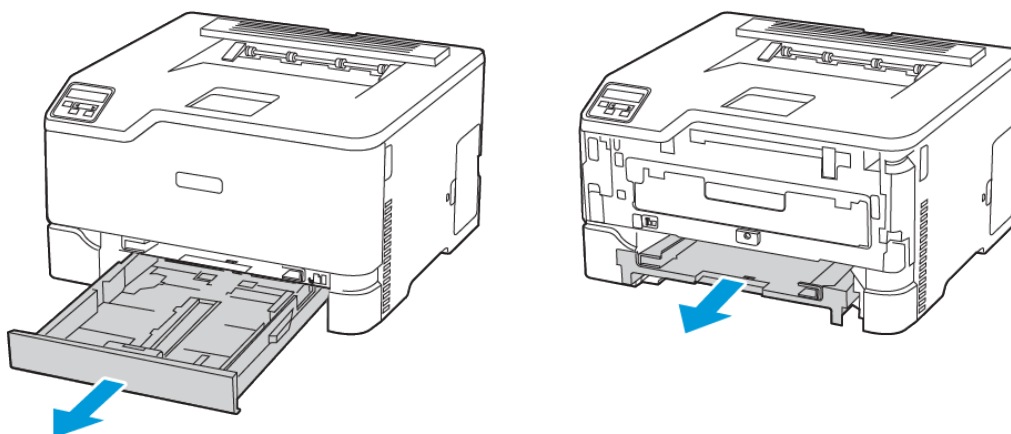

5. Retirez le papier coincé.

 **Remarque :** Vérifiez qu'il n'en reste plus aucun morceau.

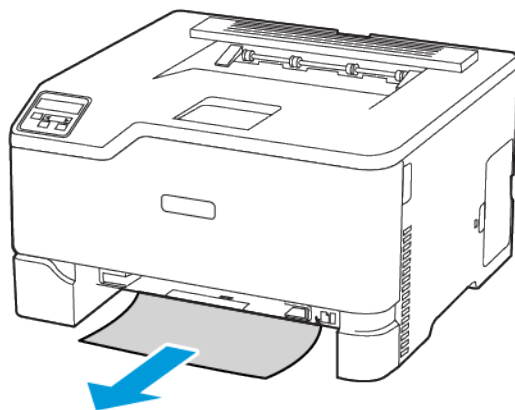

6. Insérez le module d'alimentation manuel et le magasin.

## Incident papier dans le bac récepteur standard

Retirez le papier coincé.

 **Remarque :** Vérifiez qu'il n'en reste plus aucun morceau.

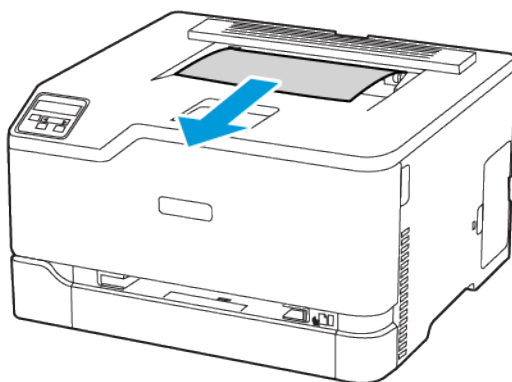

## Incident papier dans le chargeur manuel

1. Retirez le magasin et le module d'alimentation manuel.

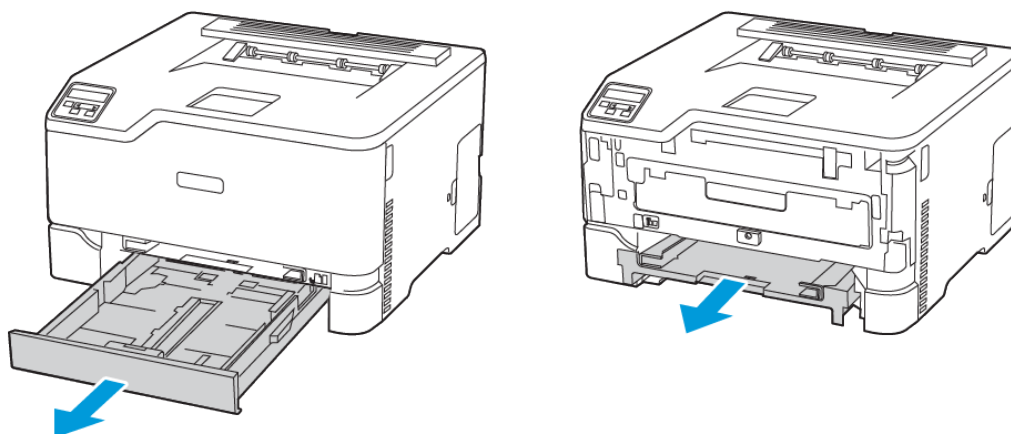

2. Retirez le papier coincé.

 **Remarque :** Vérifiez qu'il n'en reste plus aucun morceau.

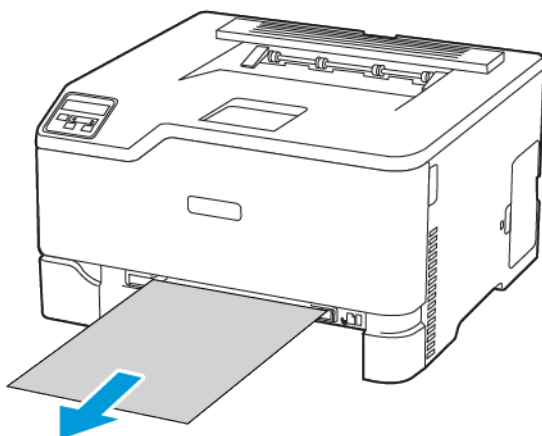

3. Insérez le module d'alimentation manuel et le magasin.

## Incident papier dans la porte B

1. Ouvrez la porte B.

 **ATTENTION ! SURFACE CHAUDE** : L'intérieur de l'imprimante risque d'être brûlant. Pour réduire le risque de brûlure, laissez la surface ou le composant refroidir avant d'y toucher.

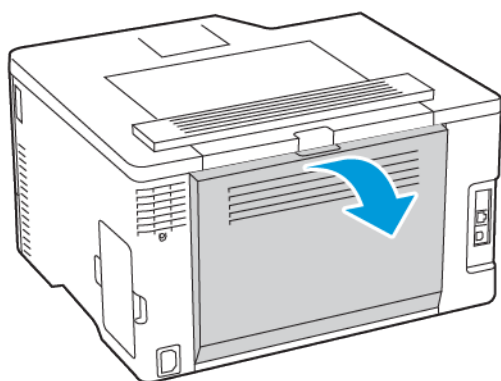

## Résolution d'un problème

2. Retirez les feuilles coincées dans les zones suivantes :

 **Remarque :** Vérifiez qu'il n'en reste plus aucun morceau.

- Zone du four

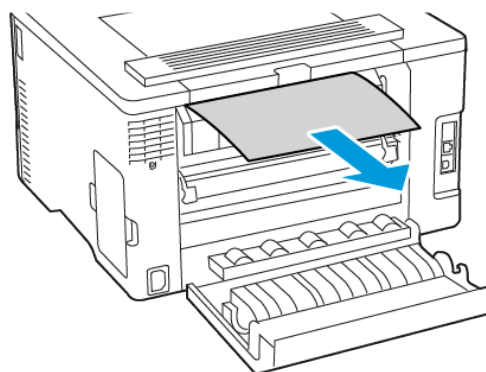
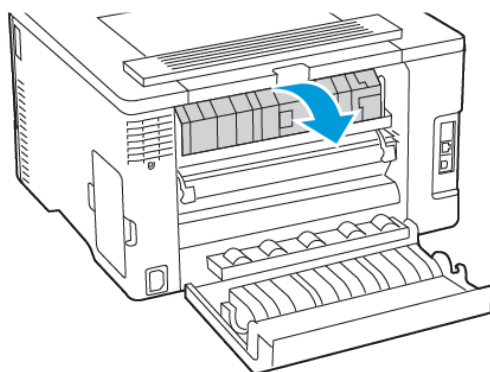

- Sous la zone du four

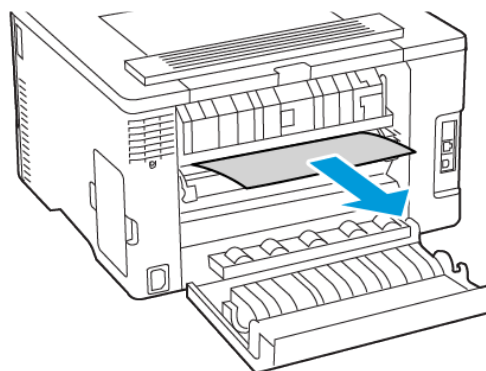
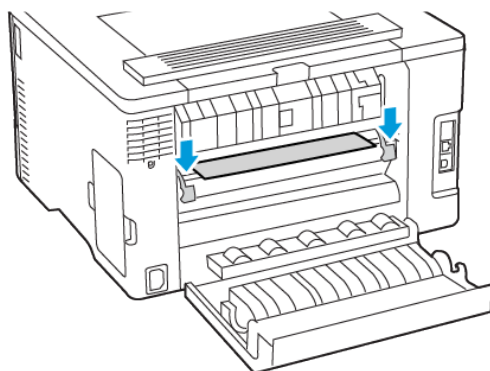



- Unité recto verso

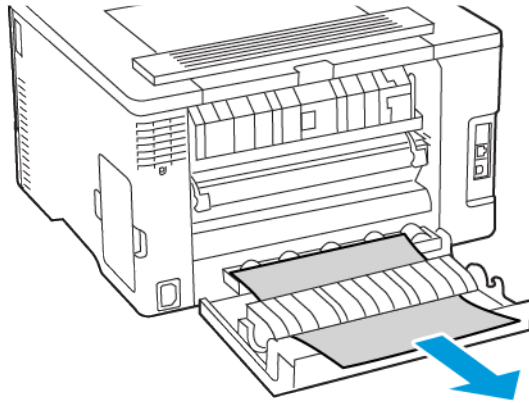

3. Fermez la porte.

## Problèmes d'alimentation papier

### Enveloppe collée pendant l'impression

Action	Oui	Non
<p><b>Étape 1</b></p> <p>a. Utilisez une enveloppe qui a été conservée dans un environnement sec.</p> <p> <b>Remarque :</b> L'impression sur des enveloppes à forte teneur en humidité peut affecter l'ouverture des rabats.</p> <p>b. Lancez le travail d'impression.</p> <p>L'enveloppe est-elle collée pendant l'impression ?</p>	<p>Passer à l'étape 2.</p>	<p>Le problème est résolu.</p>
<p><b>Étape 2</b></p> <p>a. Assurez-vous que le type de papier est défini sur Enveloppe.</p> <p>À partir du panneau de commande, accédez à : <b>Paramètres &gt; Papier &gt; Configuration magasin &gt; Format/Type de papier.</b></p> <p>Pour les modèles d'imprimante sans écran tactile, appuyez sur <b>OK</b> pour parcourir les paramètres.</p> <p>b. Lancez le travail d'impression.</p> <p>L'enveloppe est-elle collée pendant l'impression ?</p>	<p>Voir <a href="#">Contacter le service client.</a></p>	<p>Le problème est résolu.</p>

## L'impression assemblée ne fonctionne pas

Action	Oui	Non
<p><b>Étape 1</b></p> <p>a. À partir du panneau de commande, accédez à : <b>Paramètres &gt; Impression &gt; Mise en page &gt; Assemblage.</b></p> <p>Pour les modèles d'imprimante sans écran tactile, appuyez sur <b>OK</b> pour parcourir les paramètres.</p> <p>b. Sélectionnez <b>Activé [1,2,1,2,1,2].</b></p> <p>c. Imprimez le document.</p> <p>Le document s'est-il assemblé correctement ?</p>	Le problème est résolu.	Passer à l'étape 2.
<p><b>Étape 2</b></p> <p>a. Ouvrez la boîte de dialogue Imprimer à partir du document que vous souhaitez imprimer, puis sélectionnez <b>Assembler.</b></p> <p>b. Imprimez le document.</p> <p>Le document s'est-il assemblé correctement ?</p>	Le problème est résolu.	Passer à l'étape 3.
<p><b>Étape 3</b></p> <p>a. Réduisez le nombre de pages à imprimer.</p> <p>b. Imprimez le document.</p> <p>Les pages sont-elles assemblées correctement ?</p>	Le problème est résolu.	Voir <a href="#">Contacter le service client.</a>

## Incidents papier fréquents

Action	Oui	Non
<p><b>Étape 1</b></p> <p>a. Retirez le magasin.                      b. Vérifiez que le papier est correctement chargé.</p> <ul style="list-style-type: none"> <li>• Assurez-vous que les guides papier sont correctement positionnés.</li> <li>• Assurez-vous que la hauteur de la pile est en dessous du repère de chargement maximal.</li> <li>• Assurez-vous d'imprimer sur le format et le type de papier recommandés.</li> </ul> <p>c. Remettez le magasin en place.                      d. Imprimez le document.</p> <p>Des incidents papier surviennent-ils fréquemment ?</p>	<p>Passer à l'étape 2.</p>	<p>Le problème est résolu.</p>
<p><b>Étape 2</b></p> <p>a. À partir du panneau de commande, accédez à :  <b>Paramètres &gt; Papier &gt; Configuration magasin &gt; Format/Type de papier.</b></p> <p>Pour les modèles d'imprimante sans écran tactile, appuyez sur <b>OK</b> pour parcourir les paramètres.</p> <p>b. Définissez le type et le format de papier corrects.                      c. Imprimez le document.</p> <p>Des incidents papier surviennent-ils fréquemment ?</p>	<p>Passer à l'étape 3.</p>	<p>Le problème est résolu.</p>
<p><b>Étape 3</b></p> <p>a. Chargez du papier provenant d'une nouvelle rame.</p> <p> <b>Remarque :</b> Le papier a été exposé à un taux d'humidité élevé. Conservez le papier dans son emballage d'origine jusqu'à ce que vous soyez prêt à l'utiliser.</p> <p>b. Imprimez le document.</p> <p>Des incidents papier surviennent-ils fréquemment ?</p>	<p>Voir <a href="#">Contacter le service client.</a></p>	<p>Le problème est résolu.</p>

## Les pages bloquées ne sont pas réimprimées

Action	Oui	Non
<p>1 À partir du panneau de commande, accédez à : <b>Paramètres &gt; Périphérique &gt; Notifications &gt; Récupération contenu bourrage.</b></p> <p>Pour les modèles d'imprimante sans écran tactile, appuyez sur <b>OK</b> pour parcourir les paramètres.</p> <p>2 Dans le menu Correction bourrage, sélectionnez <b>Activé</b> ou <b>Auto</b>.</p> <p>3 Imprimez le document.</p> <p>Les pages bloquées sont-elles réimprimées ?</p>	Le problème est résolu.	Voir <a href="#">Contacter le service client</a> .

## Problèmes de qualité des couleurs

### Modification des couleurs des impressions

Pour les modèles d'imprimante sans écran tactile, appuyez sur **OK** pour parcourir les paramètres.

1. À partir du panneau de commande, accédez à :  
**Paramètres > Imprimer > Qualité > Traitement avancé de l'image > Correction des couleurs**
2. Dans le menu Correction des couleurs, sélectionnez **Manuel > Contenu de correction des couleurs**.
3. Choisissez les paramètres de conversion des couleurs appropriés.

Type d'objet	Tables de conversion des couleurs
Image RVB Texte RVB Graphiques RVB	<ul style="list-style-type: none"> <li>• Vif : génère des couleurs plus vives et plus saturées et peut être appliqué à tous les formats de couleurs entrants.</li> <li>• Affichage sRVB : permet d'obtenir une impression dont les couleurs s'approchent de celles du moniteur de l'ordinateur. L'utilisation du toner noir est optimisée pour l'impression des photos.</li> <li>• Affichage noir réel : permet d'obtenir une impression dont les couleurs s'approchent de celles du moniteur de l'ordinateur. Ce paramètre utilise uniquement le toner noir pour créer des niveaux de gris neutres.</li> <li>• Vif sRVB : permet d'augmenter la saturation des couleurs pour la correction des couleurs d'affichage sRVB. L'utilisation du toner noir est optimisée pour les impressions de graphiques commerciaux.</li> <li>• Désactivé(e)</li> </ul>
Image CMJN Texte CMJN Graphiques CMJN	<ul style="list-style-type: none"> <li>• CMJN US : applique la correction des couleurs pour tendre vers une impression couleur conforme à la norme SWOP (Specifications for Web Offset Publishing).</li> <li>• CMJN Euro : applique la correction des couleurs pour tendre vers une impression couleur conforme à la norme Euroscale.</li> <li>• CMJN vif : augmente la saturation des couleurs des paramètres de correction des couleurs CMJN.</li> <li>• Désactivé(e)</li> </ul>

## FAQ relatives à l'impression couleur

### Qu'est-ce que le modèle de couleurs RVB ?

Le modèle de couleurs RVB est une méthode qui décrit les couleurs en indiquant la quantité de rouge, de vert et de bleu utilisée pour produire une couleur donnée. Les couleurs rouge, verte et

bleue peuvent être additionnées selon diverses proportions pour produire un large éventail de couleurs observées dans la nature. Les écrans d'ordinateur, les scanners et les appareils photo numériques utilisent cette méthode pour afficher les couleurs.

### **Qu'est-ce que le modèle de couleurs CMJN ?**

Le modèle de couleurs CMJN est une méthode qui décrit les couleurs en indiquant la quantité de cyan, magenta, jaune et noir utilisée pour restituer une couleur donnée. Les encres ou toners cyan, magenta, jaune et noir peuvent être imprimés selon diverses proportions pour reproduire un large éventail de couleurs naturelles. Cette technique est utilisée pour créer les couleurs sur les presses d'imprimerie, les imprimantes jet d'encre et les imprimantes laser couleur.

### **Comment une couleur est-elle spécifiée dans un document à imprimer ?**

Des logiciels sont utilisés pour spécifier et modifier la couleur du document à l'aide des combinaisons de couleurs RVB ou CMJN. Pour plus d'informations, reportez-vous à la rubrique d'aide du programme logiciel.

### **Comment l'imprimante reconnaît-elle la couleur à imprimer ?**

Lorsqu'un document est imprimé, des informations décrivant le type et la couleur de chaque objet sont envoyées à l'imprimante et traitées par les tables de conversion des couleurs. Chaque couleur est convertie en une quantité appropriée de toners cyan, magenta, jaune et noir afin de produire la couleur voulue. Les informations relatives à l'objet déterminent l'application des tables de conversion des couleurs. Il est possible, par exemple, d'appliquer une table de conversion des couleurs au texte et une autre à des photos.

### **Qu'est-ce que la correction manuelle des couleurs ?**

Lorsque la correction manuelle des couleurs est activée, l'imprimante utilise les tables de conversion des couleurs sélectionnées par l'utilisateur pour traiter les objets. Les paramètres de correction manuelle des couleurs sont spécifiques au type d'objet imprimé (texte, graphique ou image). Ils dépendent également de la manière dont la couleur de l'objet est spécifiée dans le logiciel (combinaisons RVB ou CMJN). Pour appliquer une autre table de conversion des couleurs manuellement, voir [Modification des couleurs des impressions](#).

Si le logiciel ne spécifie pas les couleurs à l'aide des combinaisons RVB ou CMJN, la correction manuelle des couleurs est inutile. C'est également le cas lorsque le logiciel ou le système d'exploitation de l'ordinateur contrôle le réglage des couleurs. La plupart du temps, des couleurs préférées sont générées pour le document lorsque la correction des couleurs est définie sur Auto.

### **Comment établir une concordance pour une couleur déterminée (notamment pour la couleur du logo d'une société) ?**

Dans le menu Qualité, neuf types de jeux d'exemples couleur sont disponibles. Ils sont également disponibles à partir de la page Échantillons de couleurs du serveur Web intégré. La sélection d'un jeu échantillon génère l'impression de plusieurs pages constituées de centaines de cases colorées. Chaque case contient une combinaison CMJN ou RVB, selon la table choisie. La couleur de chaque case est obtenue grâce au traitement de la combinaison CMJN ou RVB (indiquée dans la case) par la table de conversion des couleurs sélectionnée.

Vous pouvez identifier la case dont la couleur est la plus proche de celle que vous désirez obtenir en examinant les jeux d'exemples de couleurs. La combinaison de couleurs indiquée sur la case permet ensuite de modifier la couleur de l'objet dans le logiciel. Pour plus d'informations,

## Résolution d'un problème

reportez-vous à la rubrique d'aide du programme logiciel. La correction manuelle des couleurs peut s'avérer nécessaire pour utiliser la table de conversion des couleurs sélectionnée pour cet objet précis.

Le choix du jeu échantillon de couleurs à utiliser pour un problème de correspondance de couleurs dépend des éléments suivants :

- le paramètre de correction des couleurs sélectionné (Auto, Désactivée ou Manuelle) ;
- le type d'objet imprimé (texte, graphique ou image) ;
- la manière dont la couleur de l'objet est spécifiée dans le logiciel (combinaisons RVB ou CMJN).

Si le logiciel ne spécifie pas les couleurs à l'aide de combinaisons RVB ou CMJN, les pages d'échantillons de couleurs sont inutiles. De plus, certains logiciels ajustent les combinaisons RVB ou CMJN spécifiées via la gestion des couleurs. Dans ce cas, il est possible que la couleur obtenue à l'impression ne corresponde pas exactement à la page d'échantillons de couleurs.

## L'impression présente une dominante de couleur

Action	Oui	Non
<p><b>Étape 1</b></p> <p>Régler les couleurs.</p> <p>a. À partir du panneau de commande, accédez à : <b>Paramètres &gt; Imprimer &gt; Qualité &gt; Traitement avancé de l'image &gt; Réglage couleur.</b></p> <p>Pour les modèles d'imprimante sans écran tactile, appuyez sur <b>OK</b> pour parcourir les paramètres.</p> <p>b. Imprimez le document.</p> <p>L'impression présente-t-elle une dominante de couleur ?</p>	<p>Passer à l'étape 2.</p>	<p>Le problème est résolu.</p>
<p><b>Étape 2</b></p> <p>a. À partir du panneau de commande, accédez à : <b>Paramètres &gt; Imprimer &gt; Qualité &gt; Traitement avancé de l'image &gt; Balance des couleurs.</b></p> <p>Pour les modèles d'imprimante sans écran tactile, appuyez sur <b>OK</b> pour parcourir les paramètres.</p> <p>b. Réglez les paramètres.</p> <p>c. Imprimez le document.</p> <p>L'impression présente-t-elle une dominante de couleur ?</p>	<p>Voir <a href="#">Contacter le service client.</a></p>	<p>Le problème est résolu.</p>



## Contactez le service client

Les numéros de téléphone du service d'assistance technique sont disponibles sur le site <https://www.xerox.com/office/worldcontacts>. Avant de contacter le service client, assurez-vous de disposer des informations suivantes :

- Problème de l'imprimante
- Message d'erreur
- Type, modèle et numéro de série de l'imprimante

Pour accéder au service client, effectuer des recherches dans l'assistant de support en ligne, parcourir la documentation utilisateur ou télécharger le logiciel de l'imprimante, rendez-vous sur <https://support.xerox.com> et saisissez votre produit dans le champ de recherche.



# A

## Réglmentationation

Cette annexe contient :

- Réglmentationations de base ..... 180
- Fiches de données de sécurité ..... 187

## Réglementations de base

### Niveaux d'émission sonore

Les mesures suivantes ont été effectuées conformément à la norme ISO 7779 et exprimées conformément à la norme ISO 9296.

 **Remarque :** Il est possible que certains modes ne s'appliquent pas à votre produit.

Pression sonore à un mètre en moyenne, dBA	
Impression	<ul style="list-style-type: none"><li>• Recto, mono : 51</li><li>• Recto, couleur : 52</li><li>• Recto verso, mono : 49</li><li>• Recto verso, couleur : 50</li></ul>
Prêt	14

### Avis relatif à l'électricité statique



Ce symbole identifie les pièces sensibles à l'électricité statique. Ne touchez pas les zones à proximité de ces symboles sans avoir d'abord touché une surface métallique à distance de ceux-ci.

Pour éviter les décharges électrostatiques lors de l'exécution de tâches de maintenance, notamment la résolution des incidents papier ou le remplacement de consommables, touchez les parties métalliques exposées du cadre de l'imprimante avant d'accéder ou de toucher aux parties intérieures de l'imprimante, même si le symbole n'est pas présent.

### ENERGY STAR



Tout produit Xerox portant l'étiquette ENERGY STAR (sur le produit ou sur un écran de démarrage) est certifié conforme aux exigences de la norme ENERGY STAR définie par l'EPA (Environmental Protection Agency) au moment de sa fabrication.

## Informations de température

Température de fonctionnement et humidité relative	10 à 32,2 °C (50 à 90 °F) et 8 à 80 % HR -40 à 40 °C (-40 à 104 °F) et 8 à 80 % HR
Stockage à long terme de l'imprimante, la cartouche et le module d'impression <sup>1</sup>	Température humide maximale <sup>2</sup> : 26,7 °C (80,1 °F) Environnement sans condensation
Expédition à court terme de l'imprimante, la cartouche ou le module d'impression	-40 à 43,3 °C (-40 à 110 °F)
<p><sup>1</sup> La durée de vie des consommables est d'environ 2 ans. Cette durée se base sur un stockage dans un environnement de bureau standard à une température de 22 °C (72 °F) et un taux d'humidité de 45 %.</p> <p><sup>2</sup> La température humide maximale est déterminée par la température de l'air et l'humidité relative.</p>	

## Información de la energía de México

- Consumo de energía en operación: 385 Wh
- Consumo de energía en modo de espera: 0,1 Wh
- Cantidad de producto por unidad de energía consumida: 3.74 páginas/Wh

## Bruits laser

Cette imprimante est certifiée conforme aux exigences de la réglementation des États-Unis relative aux produits laser de classe I (1) (DHHS 21 CFR, Chapitre I, Sous-chapitre J). Elle est également certifiée ailleurs comme un produit laser de classe I conforme aux exigences de la norme CEI 60825-1 : 2014.

Les produits laser de classe I ne sont pas considérés comme dangereux. Le système laser ainsi que l'imprimante ont été conçus de manière à ce que personne ne soit jamais exposé à des radiations laser dépassant le niveau de classe I dans le cadre d'un fonctionnement normal, de l'entretien par l'utilisateur ou de la maintenance. L'imprimante dispose d'un ensemble de têtes d'impression non réparable contenant un laser doté des caractéristiques suivantes :

- Classe : IIIb (3b) AlGaAs
- Puissance de sortie nominale (milliwatts) : 8
- Longueur d'onde (nanomètres) : 770 à 800

## Alimentation

### Consommation électrique du produit

Le tableau ci-dessous donne des détails sur les caractéristiques de consommation électrique du produit.

 **Remarque :** Il est possible que certains modes ne s'appliquent pas à votre produit.

Mode	Description	Consommation (Watts)
Impression	Le produit génère une impression sur papier à partir de documents électroniques.	Recto : 385 Recto verso : 260
Prêt	L'appareil est prêt à imprimer.	15,5
Mode veille	Le produit est en mode d'économie d'énergie élevé.	0,9
Veille prolongée	Le produit est en faible mode d'économie d'énergie.	S. O.
Désactivé	Le produit est branché à une prise électrique murale, mais il est éteint.	0,1

Les niveaux de consommation indiqués dans le tableau précédent représentent des mesures effectuées sur une durée d'utilisation moyenne. Une consommation électrique instantanée peut donner un résultat supérieur à la moyenne.

## Mode veille

Ce produit est doté d'un mode d'économie d'énergie appelé mode Veille. Ce mode économise l'énergie en réduisant la consommation électrique pendant de longues périodes d'inactivité. L'appareil passe automatiquement en mode veille lorsqu'il n'est pas utilisé pendant une certaine période appelée délai de mise en veille.

 **Remarque :** Le délai de mise en veille par défaut de ce produit est de 15 minutes.

Les menus de configuration de l'imprimante permettent de modifier le délai de mise en veille de 1 à 120 minutes. Si la vitesse d'impression est inférieure ou égale à 30 pages par minute, vous pouvez définir le délai jusqu'à 60 minutes uniquement. Attribuer une valeur basse au délai de mise en veille permet de réduire la consommation d'énergie, mais peut augmenter le temps de réponse de l'appareil. Par contre, si la valeur est élevée, le temps de réponse est rapide, mais la consommation d'énergie est plus élevée.

## Mode Veille prolongée

Ce produit est doté d'un mode de fonctionnement à très faible consommation d'énergie appelé mode Veille prolongée. Lorsque le mode Veille prolongée est activé, tous les autres systèmes et périphériques sont mis hors tension en toute sécurité.

Vous pouvez passer en mode Veille prolongée :

- à l'aide du délai de veille prolongée
- à l'aide des modes de programmation de l'alimentation

 **Remarque :** Le délai de veille prolongée par défaut de ce produit est de 3 jours dans tous les pays et régions.

La durée entre le traitement d'un travail d'impression et le passage de l'imprimante en mode Veille prolongée peut être réglée entre une heure et un mois.

## Mode de désactivation

Si ce produit dispose d'un mode de désactivation (consommation minimale de courant), vous pouvez complètement l'éteindre en débranchant le cordon d'alimentation de la prise de courant.

## Utilisation d'énergie totale

Il est parfois utile d'estimer la consommation totale d'énergie de votre imprimante. Étant donné que les mesures de consommation d'énergie électrique sont exprimées en Watts, la consommation d'électricité doit être multipliée par la durée que le produit passe dans chaque mode pour calculer l'utilisation d'énergie. L'utilisation d'énergie totale du produit est la somme de l'utilisation d'énergie de chaque mode.

## Avis réglementaires sur les produits sans fil

Cette section contient des informations réglementaires qui s'appliquent uniquement aux modèles sans fil.

En cas de doute quant à savoir si votre modèle est un modèle sans fil, rendez-vous sur <http://support.xerox.com>.

## Avis sur les composants modulaires

Les modèles sans fil comportent des composants modulaires. Pour déterminer quels composants modulaires sont installés dans votre produit, reportez-vous à l'étiquetage sur votre produit.

## Exposition aux radiations de fréquences radio

Le courant de sortie rayonné de cet appareil est bien inférieur aux limites d'exposition aux fréquences radio définies par la FCC et les autres organismes de réglementation. Au minimum 20 cm (8 pouces) doivent séparer l'antenne de toute personne pour que cet appareil réponde aux exigences d'exposition aux fréquences radio de la FCC et d'autres organismes de réglementation.

## Innovation, Sciences et Développement économique Canada

Cet appareil est conforme aux normes RSS exemptes de licence d'Innovation, Sciences et Développement économique Canada. Son utilisation est soumise aux deux conditions suivantes :

1. cet appareil ne doit pas causer d'interférences ; et
2. il doit accepter toutes les interférences, y compris celles qui peuvent entraîner un fonctionnement indésirable.

### Innovation, Sciences et Développement économique Canada

Cet appareil est conforme aux normes RSS exemptes de licence d'Innovation, Sciences et Développement économique Canada. Son fonctionnement est soumis aux deux conditions suivantes :

1. cet appareil ne doit pas causer d'interférences ; et
2. il doit accepter toutes les interférences, y compris celles qui peuvent entraîner un fonctionnement indésirable.

## L'Union européenne et l'Espace économique européen



L'étiquette CE apposée sur ce produit indique la conformité aux directives européennes applicables. Le texte intégral de la déclaration de conformité de l'UE est disponible à l'adresse <https://www.xerox.com/fr-fr/about/ehs>.

## Restrictions

Cet équipement radio est réservé à un usage en intérieur uniquement. Il est interdit de l'utiliser en externe. Cette restriction s'applique à tous les pays énumérés dans le tableau ci-dessous :

					
AT	BE	BG	CH	CY	CZ
DE	DK	EE	EL	ES	FI
FR	HR	HU	IE	IS	IT
LI	LT	LU	LV	MT	
NL	NO	PL	PT	RO	
SE	SI	SK	TR	R. U.	

### Déclaration de l'UE et des autres pays sur les bandes de fréquences opérationnelles des émetteurs radio et la puissance maximale des radiofréquences

Ce produit radio transmet soit dans les bandes 2.4 GHz (2.412 à 2.472 GHz dans l'UE) ou 5 GHz (5.15 à 5.35, 5.47 à 5.725 GHz dans l'UE). La puissance (EIRP) de sortie maximale de l'émetteur, incluant le gain de l'antenne, est  $\leq 20$  dBm pour les deux bandes.

## Avis de conformité à la réglementation FCC

Cet appareil a été testé et satisfait aux limites s'appliquant aux périphériques numériques de classe B, en vertu des dispositions de l'alinéa 15 de la réglementation FCC. Son utilisation est soumise aux deux conditions suivantes :

1. il ne peut pas provoquer d'interférences dangereuses, et
2. doit accepter toute interférence reçue, y compris les interférences pouvant causer un fonctionnement indésirable.

Les limites FCC de classe B visent à assurer une protection raisonnable contre les interférences lorsque le matériel est utilisé dans un bâtiment résidentiel. Cet appareil génère, utilise et peut émettre de l'énergie de radiofréquence et, s'il n'est pas installé et utilisé conformément aux instructions, il peut causer des interférences nuisibles aux communications radio. Toutefois, il n'y a aucune certitude qu'une interférence se produira sur une installation particulière. Si l'utilisateur constate des interférences lors de la réception d'émissions de radio ou de télévision (il lui suffit pour cela d'éteindre et d'allumer successivement l'appareil), il devra prendre les mesures nécessaires pour y remédier. Pour cela, il devra :

- réorienter ou déplacer l'antenne de réception ;
- éloigner le matériel du récepteur ;
- brancher le matériel sur un circuit autre que celui du récepteur.
- Consultez votre distributeur agréé ou technicien pour des suggestions supplémentaires.

Le fabricant n'est pas responsable des interférences radio ou télévision causées par l'utilisation de câbles autres que ceux recommandés ou par des changements ou modifications non autorisés de cet équipement. Les changements ou modifications non autorisés pourraient annuler le droit de l'utilisateur à utiliser cet appareil.



 **Remarque :** Pour assurer la conformité avec la réglementation FCC sur les interférences électromagnétiques d'un appareil informatique de classe B, utilisez un câble correctement blindé et mis à la terre. L'utilisation d'un câble de remplacement non correctement blindé et mis à la terre peut entraîner une violation de la réglementation FCC.

Pour obtenir davantage d'informations sur l'environnement, la santé et la sécurité concernant ce produit Xerox et ses consommables, contactez les services d'assistance aux adresses ci-après :

**Adresse Web :** <https://www.xerox.com/fr-fr/about/ehs>

**Tél. (E. U. et Canada uniquement) :** 1-800-ASK-XEROX (1-800-275-9376)

**Courrier électronique :** EHS-Europe@xerox.com

## Avis de conformité d'Innovation, Sciences et Développement économique Canada

Cet appareil numérique de classe B répond à toutes les exigences de la norme canadienne ICES-003 sur le matériel brouilleur.

### Avis de conformité aux normes de l'Innovation, Sciences et Développement économique Canada

Cet appareil numérique de classe B est conforme aux exigences de la norme canadienne relative aux équipements pouvant causer des interférences NMB-003.

## Allemagne

### Allemagne — Blue Angel



Le RAL, Institut allemand d'assurance qualité et de certification, a décerné l'écolabel Blue Angel à la configuration suivante de l'imprimante :

Imprimante réseau avec fonction d'impression recto verso automatique et connectivité USB ou réseau.

Cette étiquette indique que l'appareil répond aux critères Blue Angel relatifs à l'impact environnemental en termes de conception, de fabrication et d'utilisation. Pour plus d'informations, rendez-vous sur [www.blauer-engel.de](http://www.blauer-engel.de).

### Blendschutz

Das Gerät ist nicht für die Benutzung im unmittelbaren Gesichtsfeld am Bildschirmarbeitsplatz vorgesehen. Um störende Reflexionen am Bildschirmarbeitsplatz zu vermeiden, darf dieses Produkt nicht im unmittelbaren Gesichtsfeld platziert werden.

### Importeur

Xerox GmbH  
Hellersbergstraße 2-4  
41460 Neuss  
Deutschland

## Turquie - Réglementation RoHS

Conformément à l'article 7 (d), nous certifions par la présente la conformité du système avec la réglementation EEE.

« EEE yönetmeliğine uygundur ».

## Conformité de l'Ukraine à la directive RoHS

Обладнання відповідає вимогам Технічного регламенту щодо обмеження використання деяких небезпечних речовин в електричному та електронному обладнанні, затвердженого постановою Кабінету Міністрів України від 3 грудня 2008 № 1057.

(L'équipement est conforme aux exigences du règlement technique, approuvé par la résolution du Cabinet du ministère ukrainien en date du 3 décembre 2008, en termes de restrictions d'utilisation de certaines substances dangereuses dans les équipements électriques et électroniques).

## Fiches de données de sécurité

Pour obtenir les fiches de données de sécurité du matériel relatives à votre imprimante, consultez les pages Web suivantes :

- Adresse Web : <https://safetysheets.business.xerox.com/fr-fr/>
- États-Unis et Canada : 1-800-ASK-XEROX (1-800-275-9376)
- Pour d'autres régions, envoyez une demande par courrier électronique à [EHS-Europe@xerox.com](mailto:EHS-Europe@xerox.com)



# Recyclage et mise au rebut

Cette annexe contient :

- Mise au rebut et recyclage du produit..... 190
- Amérique du Nord..... 191
- Alliance pour un monde vert de Xerox..... 192
- Directive DEEE (déchets d'équipements électriques et électroniques) image de la poubelle. 193

## Mise au rebut et recyclage du produit

Ne mettez pas au rebut l'imprimante et les consommables de la même façon que les déchets ménagers habituels. Consultez vos autorités locales pour connaître les possibilités de mise au rebut et de recyclage.

## Amérique du Nord

Xerox a mis en place un programme international de reprise, de réutilisation et de recyclage des équipements. Contactez un représentant Xerox (1-800-ASK-XEROX) pour savoir si ce produit fait partie du programme. Pour plus d'informations sur les programmes écologiques de Xerox, rendez-vous sur go to <https://www.xerox.com/fr-fr/about/ehs>.

## Alliance pour un monde vert de Xerox

Le programme Alliance pour un monde vert de Xerox vous permet de retourner les fournitures qualifiées à Xerox pour réutilisation ou recyclage. 100 % des cartouches vides retournées à Xerox sont réutilisées ou recyclées. Les cartons utilisés pour le retour des cartouches sont également recyclés.

Pour retourner des cartouches Xerox pour réutilisation ou recyclage, procédez comme suit :

1. Rendez-vous sur <https://www.xerox.com/office/recycle>.
2. Cliquez sur **Recyclage**.
3. Sélectionnez une option de retour.



## Directive DEEE (déchets d'équipements électriques et électroniques) image de la poubelle.



Le logo DEEE indique des procédures et des programmes de recyclage spécifiques aux produits électroniques dans les pays de l'Union européenne. Nous encourageons le recyclage de nos produits.

Si vous avez d'autres questions sur les options de recyclage, contactez votre bureau de vente local.

## Avis sur les déchets électriques et électroniques en Inde



Ce produit, y compris les composants, les consommables, les pièces détachées et les pièces de rechange, est conforme à la « India E-Waste Rules » (règles sur les déchets électriques et électroniques en Inde) et interdit l'utilisation de plomb, de mercure, de chrome hexavalent, de biphényles polybromés ou d'éthers diphényliques polybromés à des concentrations supérieures à 0,1 % et à 0,01 % en grammage pour le cadmium, sauf pour l'exemption prévue par la règle.





