

# Guida di riferimento rapido della stampante a colori Xerox® C230



## Stampa

### Stampa da un computer

 **Nota:** Per etichette, cartoncini e buste, impostare il tipo e il formato della carta nella stampante prima di stampare il documento.

1. Dal documento che si sta tentando di stampare, aprire la finestra di dialogo Stampa.
2. Se necessario, regolare le impostazioni.
3. Stampare il documento.

### Stampa da un dispositivo mobile

#### Stampa da un dispositivo mobile con Mopria™ Print Service

 **Nota:** Questa funzione è disponibile solo per alcuni modelli di stampante.

Mopria Print Service è una soluzione di mobile printing per dispositivi mobili con Android™ 10,0 o versioni successive. Consente di stampare direttamente su qualsiasi stampante certificata Mopria.

 **Nota:** Scaricare l'applicazione Mopria Print Service da Google Play Store™ e abilitarla sul dispositivo mobile.

1. Dal dispositivo mobile Android, aprire un'app compatibile o selezionare un documento da Gestione file.
2. Toccare  > **Stampa.**

3. Selezionare una stampante, quindi, se necessario, modificare le impostazioni.

4. Toccare .

#### Stampa da un dispositivo mobile con AirPrint®

 **Nota:** Questa funzione è disponibile solo per alcuni modelli di stampante.

La funzione software AirPrint è una soluzione di stampa mobile che consente di stampare direttamente dai dispositivi su una stampante certificata AirPrint.

- Assicurarsi che il dispositivo Apple e la stampante siano collegati alla stessa rete. Se la rete è dotata di più hub wireless, accertarsi che entrambi i dispositivi siano connessi alla stessa subnet.

- Questa applicazione è supportata solo in alcuni dispositivi Apple.

1. Da un dispositivo mobile, selezionare un documento da File Manager o avviare un'applicazione compatibile.

2. Toccare  > **Stampa.**

3. Selezionare una stampante, quindi, se necessario, modificare le impostazioni.

4. Stampare il documento.

#### Stampa da un dispositivo mobile con Wi-Fi Direct®

 **Nota:** Questa funzione è disponibile solo per alcuni modelli di stampante.

Wi-Fi Direct è un servizio di stampa che consente di stampare su qualsiasi stampante abilitata a Wi-Fi Direct.

 **Nota:** Accertarsi che il dispositivo cellulare sia connesso alla rete wireless della stampante. Per ulteriori informazioni, fare riferimento a [Connessione di un dispositivo mobile alla stampante.](#)

1. Dal dispositivo mobile, avviare un'applicazione compatibile o selezionare un documento da Gestione file.

2. A seconda del dispositivo mobile in uso, effettuare una delle seguenti operazioni:

- Toccare  > **Stampa.**

- Toccare  > **Stampa.**

- Toccare  > **Stampa.**

3. Selezionare una stampante, quindi, se necessario, modificare le impostazioni.

4. Stampare il documento.

## Manutenzione della stampante

### Sostituzione di una cartuccia di stampa

 **Nota:** Se il vassoio è in posizione estesa, rimuoverlo prima di sostituire una cartuccia.

1. Aprire lo sportello anteriore e spingerlo con decisione in basso.

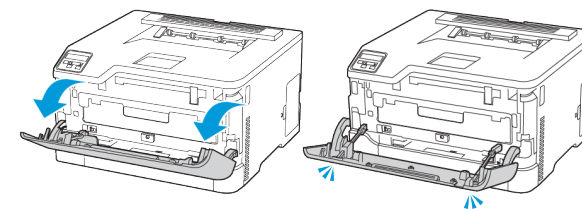

2. Estrarre il vassoio delle cartucce di stampa.

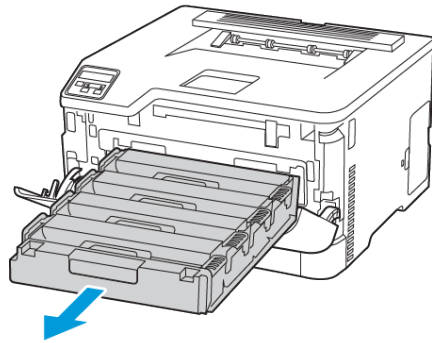

3. Rimuovere la cartuccia di stampa usata.

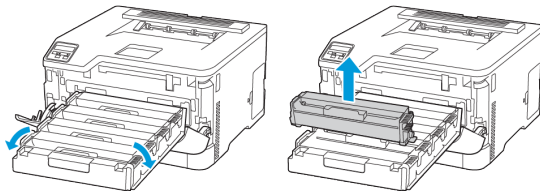

4. Estrarre la nuova cartuccia di stampa dalla confezione.

**Avvertenza – Potenziale danno:** Non esporre il lato posteriore della cartuccia di stampa alla luce diretta. L'eccessiva esposizione alla luce può compromettere la qualità di stampa.

**Avvertenza – Potenziale danno:** Non toccare il lato posteriore della cartuccia di stampa. Ciò potrebbe influire sulla qualità dei lavori di stampa futuri.



5. Inserire la nuova cartuccia di stampa .

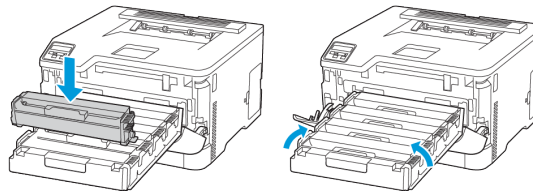

6. Inserire il vassoio delle cartucce di stampa e quindi chiudere lo sportello.

## Sostituzione del contenitore del toner di scarto

1. Rimuovere il contenitore del toner di scarto usato.

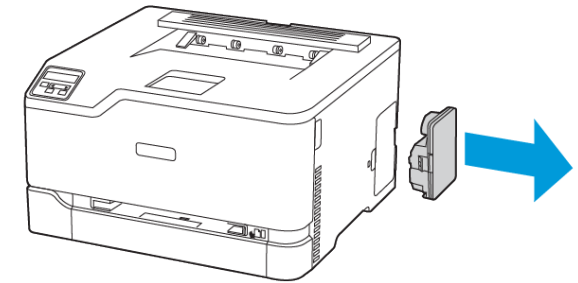

 **Nota:** Per evitare fuoriuscite di toner, tenere il contenitore in posizione verticale.

2. Estrarre dalla confezione il nuovo contenitore del toner di scarto.
3. Inserire un nuovo contenitore del toner di scarto.

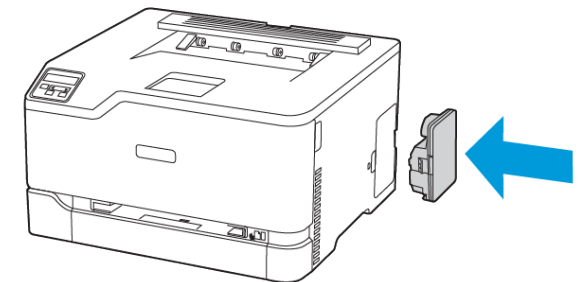

## Caricamento del vassoio

 **ATTENZIONE – PERICOLO DI RIBALTAMENTO:** Per ridurre il rischio di instabilità dell'apparecchiatura, tenere il vassoio chiuso quando non serve.

1. Rimuovere il vassoio.

 **Nota:** Per evitare inceppamenti, non rimuovere il vassoio quando la stampante è occupata.

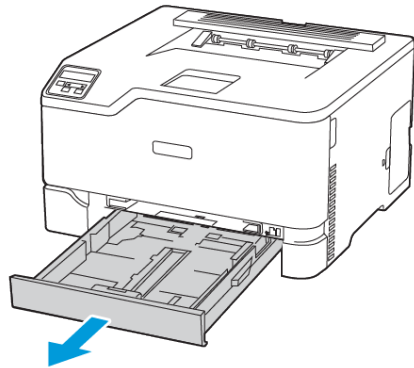

2. Flettere, aprire a ventaglio e allineare i bordi della carta prima di caricarla.

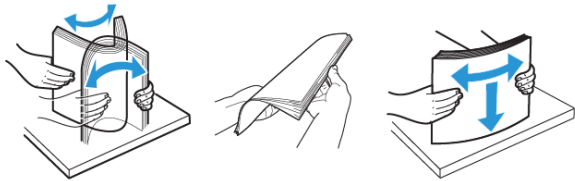

3. Caricare la pila di carta con il lato di stampa rivolto verso l'alto.

- Per la stampa solo fronte, caricare la carta intestata rivolta verso l'alto, con l'intestazione verso la parte posteriore del vassoio.
- Per la stampa fronte/retro, caricare la carta intestata rivolta verso il basso, con l'intestazione verso la parte anteriore del vassoio.
- Non far scivolare la carta nel vassoio.

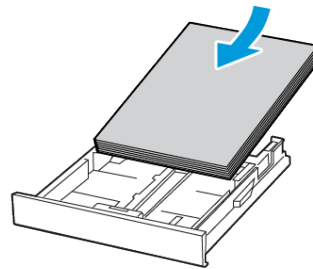

4. Per evitare inceppamenti della carta, accertarsi che l'altezza della pila di carta non superi l'indicatore di livello massimo della carta.

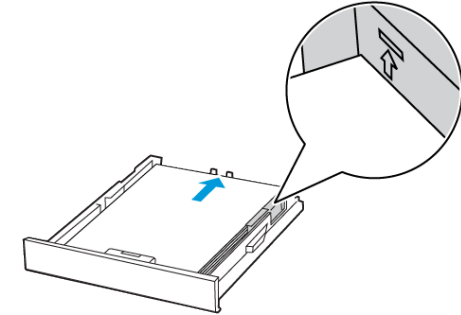

5. Regolare le guide in modo che corrispondano al formato della carta caricato.

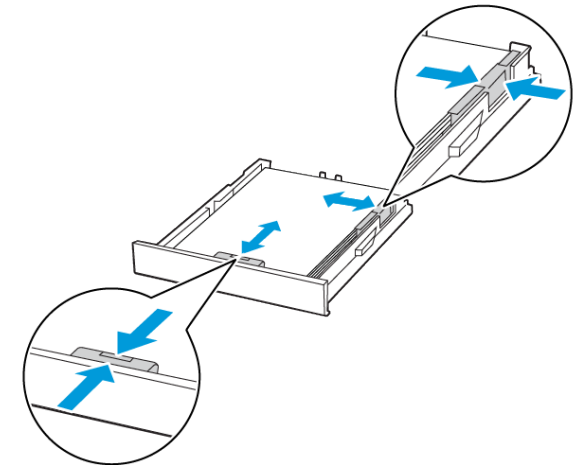

6. Inserire il vassoio.

7. Se necessario, impostare il tipo e il formato della carta nel pannello comandi in modo che corrispondano alla carta caricata.

## Caricamento dell'alimentatore manuale

1. Regolare le guide in modo che corrispondano al formato della carta caricato.

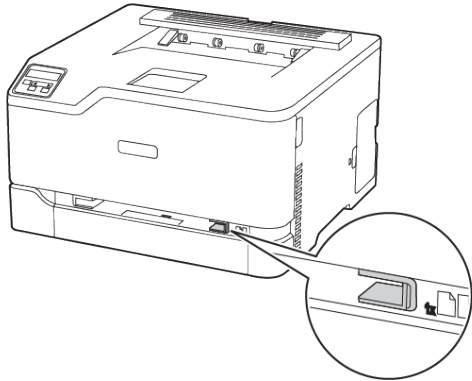

2. Caricare un foglio di carta con il lato di stampa rivolto verso l'alto.
  - Per la stampa solo fronte, caricare carta intestata con il lato di stampa rivolto verso l'alto e in modo che il bordo superiore entri per primo nella stampante.

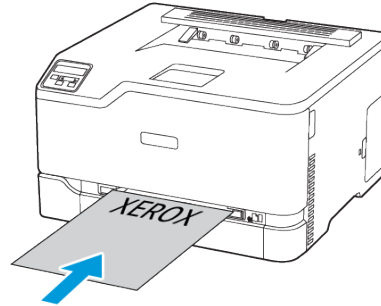

- Per la stampa fronte/retro, caricare la carta intestata con il lato di stampa rivolto verso il basso e in modo che il bordo superiore entri per ultimo nella stampante.

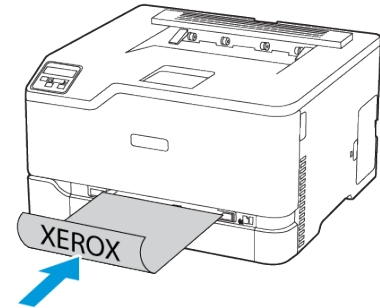

- Caricare la busta con il lembo rivolto verso il basso e contro il lato destro della guida della carta.

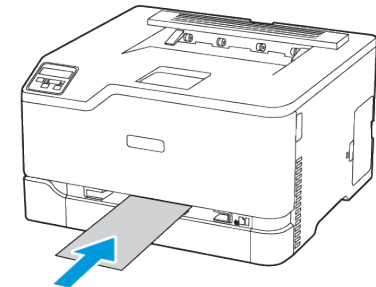

3. Inserire la carta finché il bordo di ingresso non viene intercettato e prelevato dalla stampante.
  - Per evitare inceppamenti della carta, non forzarla nell'alimentatore manuale.
  - Prima di caricare un altro foglio, attendere che sul display appaia un messaggio.

## Impostazione del tipo e del formato carta

1. Dal pannello comandi, andare a **Impostazioni > Vassoio carta > Configurazione > Formato/tipo carta**, quindi selezionare un'origine carta.

Per i modelli di stampante senza touch screen, premere  per scorrere le impostazioni.

2. Impostare il formato e il tipo di carta.

## Aggiornamento del firmware

Alcune applicazioni richiedono un livello minimo di firmware del dispositivo per funzionare correttamente.

Per ulteriori informazioni sull'aggiornamento del firmware del dispositivo, contattare il rappresentante locale.

1. Aprire un browser Web e immettere l'indirizzo IP della stampante nel relativo campo.
  - Visualizzare l'indirizzo IP della stampante nella schermata iniziale della stampante. L'indirizzo IP è composto da quattro serie di numeri separati da punti, ad esempio 123.123.123.123.
  - Se si utilizza un server proxy, disattivarlo temporaneamente per caricare correttamente la pagina Web.
2. Fare clic su **Impostazioni > Periferica > Aggiorna firmware**.
3. Effettuare una delle seguenti operazioni:
  - Fare clic su **Controlla aggiornamenti > Accetto, avvia l'aggiornamento**.
  - Caricare il file flash.
    1. Individuare il file flash.
    2. Fare clic su **Carica > Avvio**.

## Configurazione di Wi-Fi Direct

Wi-Fi Direct è una tecnologia peer-to-peer Wi-Fi che consente a dispositivi wireless di connettersi direttamente a una stampante abilitata a Wi-Fi Direct senza utilizzare un punto di accesso (router wireless).

1. Dal pannello comandi, andare a **Impostazioni > Rete/Porte > Wi-Fi Direct**.  
Per i modelli di stampante senza touch screen, premere **OK** per scorrere le impostazioni.

2. Configurare le impostazioni.
  - **Abilita Wi-Fi Direct:** Abilita la stampante a trasmettere la propria rete Wi-Fi Direct.
  - **Nome Wi-Fi Direct:** Assegna un nome alla rete Wi-Fi Direct.
  - **Password Wi-Fi Direct:** Assegna la password di negoziazione della sicurezza wireless quando si utilizza la connessione peer-to-peer.
  - **Mostra password nella pagina Impostazioni:** Mostra la password nella Pagina delle impostazioni di rete.
  - **Accetta automaticamente le richieste pulsante di comando:** Consente alla stampante di accettare automaticamente le richieste di connessione.

 **Nota:** Non è sicuro accettare automaticamente le richieste pulsante di comando.

- Per impostazione predefinita, la password della rete Wi-Fi Direct non è visibile sul display della stampante. Per mostrare la password, abilitare la password di visualizzazione password. Dal pannello comandi, andare a **Impostazioni > Protezione > Varie > Abilita visualizzazione password/PIN**.
- Per conoscere la password della rete Wi-Fi Direct senza che venga mostrata sul display della stampante, dal pannello comandi andare a **Impostazioni > Report > Rete > Pagina impostazioni rete**.

## Connessione di un dispositivo mobile alla stampante

Prima di connettere il proprio dispositivo mobile, assicurarsi che Wi-Fi Direct sia stato configurato. Per ulteriori informazioni, fare riferimento a [Configurazione di Wi-Fi Direct](#).

### Connessione mediante Wi-Fi Direct

 **Nota:** Queste istruzioni fanno riferimento soltanto ai dispositivi mobili Android.

1. Dal dispositivo mobile, andare al menu delle impostazioni.
2. Abilitare **Wi-Fi**, quindi toccare **Wi-Fi Direct**.
3. Selezionare il nome Wi-Fi Direct della stampante.
4. Confermare la connessione sul pannello comandi della stampante.

### Connessione tramite Wi-Fi

1. Dal dispositivo mobile, andare al menu delle impostazioni.

2. Toccare **Wi-Fi** e quindi selezionare il nome Wi-Fi Direct della stampante.

 **Nota:** La stringa DIRECT-xy, dove x e y sono due caratteri casuali, precede il nome Wi-Fi Direct.

3. Digitare la password Wi-Fi Direct.

## Connessione della stampante a una rete Wi-Fi

 **Nota:** Questa funzione è disponibile solo per alcuni modelli di stampante.

Prima di iniziare, accertarsi delle seguenti condizioni:

- **Adattatore attivo** è impostato su Automatico. Dal pannello comandi, andare a **Impostazioni > Rete/Porte > Panoramica sulla rete > Adattatore adattivo**.

Per i modelli di stampante senza touch screen, premere **OK** per scorrere le impostazioni.

- Il cavo Ethernet non è connesso alla stampante.

### Tramite la procedura guidata di configurazione

#### Wireless della stampante

- Queste istruzioni fanno riferimento soltanto a determinati modelli di stampante.
  - Prima di utilizzare la procedura guidata, assicurarsi che il firmware della stampante sia aggiornato.
1. Dalla schermata iniziale, toccare l'icona **Wi-Fi**, quindi toccare **Imposta ora**.
  2. Selezionare una rete Wi-Fi e digitare la password.
  3. Toccare **Fatto**.

### Utilizzo del pannello comandi della stampante

1. Dal pannello comandi, andare a **Impostazioni > Rete/Porte > Wireless > Configura su pannello stampante**.  
Per i modelli di stampante senza touch screen, premere **OK** per scorrere le impostazioni.
2. Selezionare una rete Wi-Fi e digitare la password.  
Per i modelli di stampante predisposti per la rete Wi-Fi, viene visualizzata una richiesta di configurazione della rete Wi-Fi durante l'installazione iniziale.

## Rimozione degli inceppamenti

### Come evitare gli inceppamenti

#### Caricare la carta correttamente

- Accertarsi che la carta sia ben distesa nel vassoio.

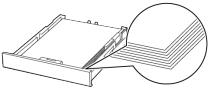
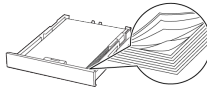
Caricamento corretto della carta	Caricamento non corretto della carta
	

- Non caricare o rimuovere un vassoio durante la stampa.
- Non caricare una quantità eccessiva di carta. Accertarsi che l'altezza della risma non superi l'indicatore di livello massimo della carta.
- Non far scivolare la carta nel vassoio. Caricare la carta come mostrato in figura.

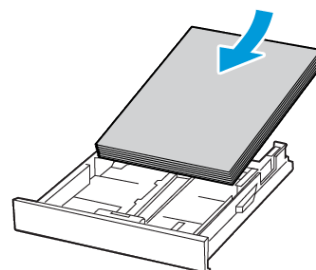

- Assicurarsi che le guide della carta siano posizionate correttamente e che non aderiscano eccessivamente alla carta o alle buste.
- Dopo aver caricato carta, inserire con decisione il vassoio nella stampante.

#### Utilizzare la carta consigliata

- Utilizzare solo carta o supporti speciali consigliati.
- Non caricare carta che sia piegata, sgualcita, umida, ripiegata o arricciata.
- Flettere, aprire a ventaglio e allineare i bordi della carta prima di caricarla.

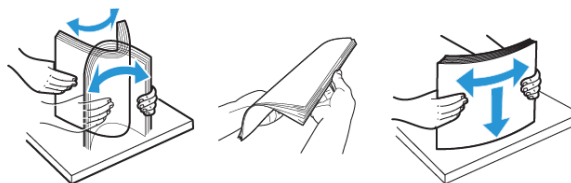

- Non utilizzare carta tagliata o rifilata a mano.
- Non mischiare tipi, grammature o formati di supporti diversi nello stesso vassoio.
- Accertarsi che il tipo e il formato della carta siano impostati correttamente sul computer o sul pannello comandi della stampante.

- Conservare la carta come consigliato dal produttore.

### Individuazione delle aree di inceppamento

- Quando l'opzione Assistenza inceppamento è impostata su **Attivato**, una volta rimossa la pagina inceppata, la stampante potrebbe tentare di espellere le pagine vuote o parzialmente stampate. Verificare se nell'output di stampa siano presenti pagine vuote.
- Se l'opzione Rimozione inceppamento è impostata su **Attivato** o su **Automatico**, le pagine inceppate vengono ristampate.

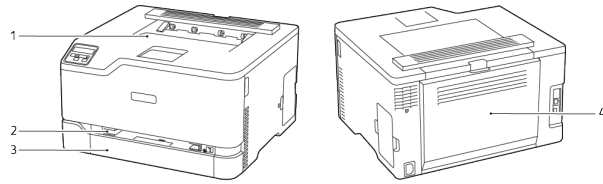

- 1. Vassoio di uscita standard
- 2. Alimentatore manuale
- 3. Vassoio standard
- 4. Sportello B

## Inceppamento della carta nel vassoio standard

1. Aprire lo sportello B.

 **ATTENZIONE – SUPERFICIE SURRISCALDATA:** L'area interna della stampante potrebbe surriscaldarsi. Per evitare infortuni, lasciare raffreddare la superficie dei componenti prima di toccarla.

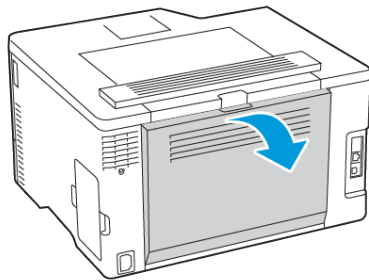

2. Rimuovere la carta inceppata.

 **Nota:** Accertarsi che siano stati rimossi tutti i frammenti di carta.

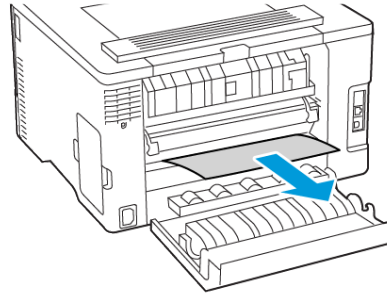

3. Chiudere lo sportello.
4. Rimuovere il vassoio e l'alimentatore manuale.

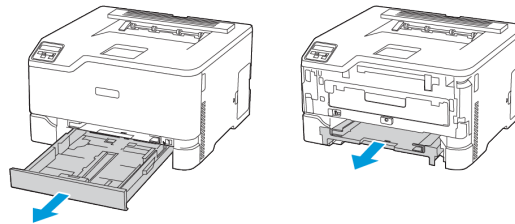

5. Rimuovere la carta inceppata.

 **Nota:** Accertarsi che siano stati rimossi tutti i frammenti di carta.

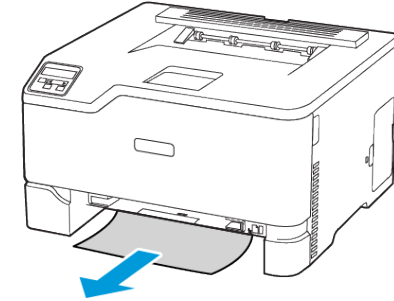

6. Inserire l'alimentatore manuale e il vassoio.



## Inceppamento della carta nel vassoio opzionale

1. Aprire lo sportello B.

 **ATTENZIONE – SUPERFICIE SURRISCALDATA:** L'area interna della stampante potrebbe surriscaldarsi. Per evitare infortuni, lasciare raffreddare la superficie dei componenti prima di toccarla.

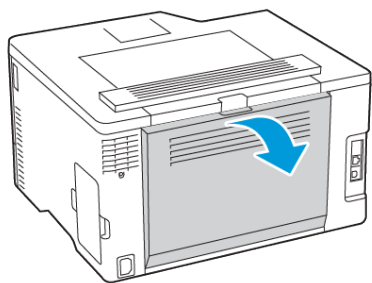

2. Rimuovere la carta inceppata.

 **Nota:** Accertarsi che siano stati rimossi tutti i frammenti di carta.

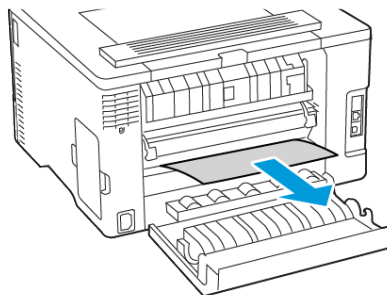

3. Chiudere lo sportello.
4. Aprire lo sportello E.

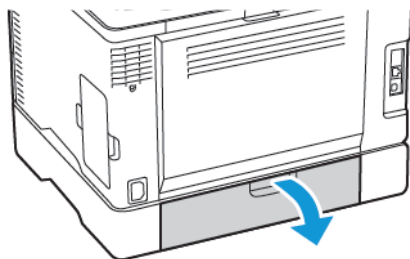

5. Rimuovere la carta inceppata.

 **Nota:** Accertarsi che siano stati rimossi tutti i frammenti di carta.

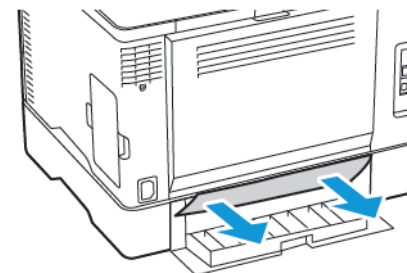

6. Chiudere lo sportello.
7. Rimuovere il vassoio opzionale.

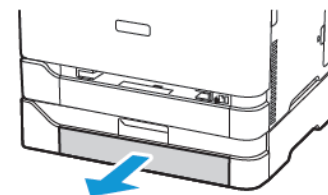

8. Rimuovere la carta inceppata.

 **Nota:** Accertarsi che siano stati rimossi tutti i frammenti di carta.

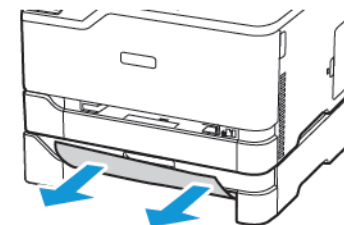

9. Inserire il vassoio.



## Inceppamento della carta nel vassoio di uscita standard

Rimuovere la carta inceppata.

 **Nota:** Accertarsi che siano stati rimossi tutti i frammenti di carta.

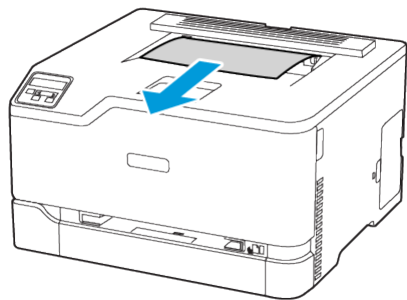

## Inceppamento della carta nell'alimentatore manuale

1. Rimuovere il vassoio e l'alimentatore manuale.

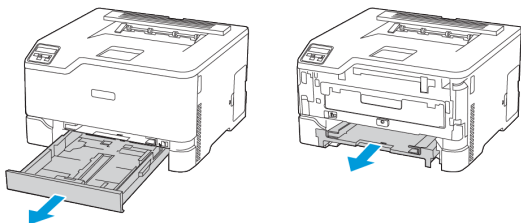

2. Rimuovere la carta inceppata.

 **Nota:** Accertarsi che siano stati rimossi tutti i frammenti di carta.

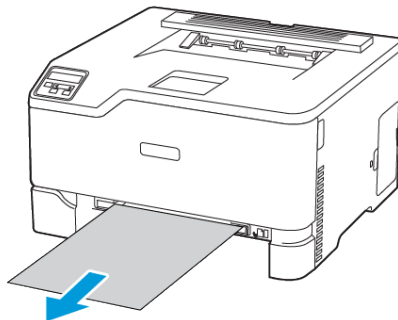

3. Inserire l'alimentatore manuale e il vassoio.

## Inceppamento carta nello sportello B

1. Aprire lo sportello B.

 **ATTENZIONE – SUPERFICIE SURRISCALDATA:** L'area interna della stampante potrebbe surriscaldarsi. Per evitare infortuni, lasciare raffreddare la superficie dei componenti prima di toccarla.

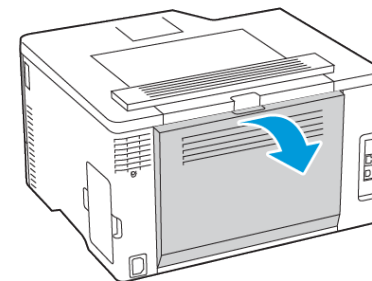

2. Rimuovere la carta inceppata da una qualsiasi delle seguenti aree:

 **Nota:** Accertarsi che siano stati rimossi tutti i frammenti di carta.

- Area del fusore

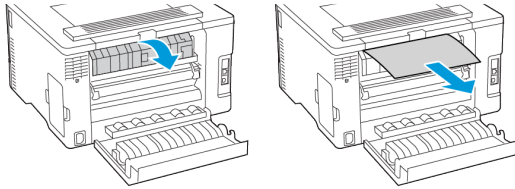

- Sotto l'area del fusore

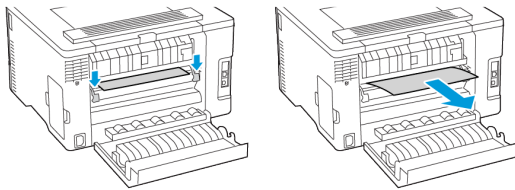

- Unità fronte/retro

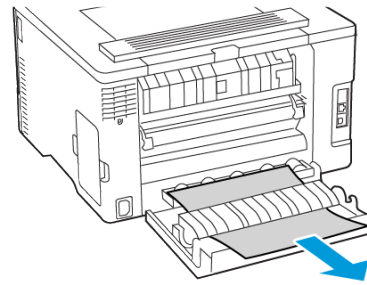

3. Chiudere lo sportello.



© 2021 Xerox Corporation. Tutti i diritti riservati. Xerox® è un marchio di Xerox Corporation negli Stati Uniti e in altri paesi.

Apple®, iPad®, iPhone®, iPod®, iPod touch®, AirPrint® e il logo AirPrint® sono marchi o marchi registrati di Apple Inc. negli Stati Uniti e in altri paesi. Il servizio di stampa web Google Cloud Print™, il servizio Web e-mail Gmail™ e la piattaforma di tecnologie mobili Android™ sono marchi di Google, Inc. Microsoft®, Windows Vista®, Windows®, Windows Server® e OneDrive® sono marchi registrati di Microsoft Corporation negli Stati Uniti e in altri paesi. Mopria è un marchio di Mopria Alliance. Wi-Fi CERTIFIED Wi-Fi Direct® è un marchio di Wi-Fi Alliance. Tutti gli altri marchi appartengono ai rispettivi proprietari. 702P08609

BR32747

607E39340