

Hurtig referencevejledning til Xerox® C230-farveprinter



Udskrivning

Udskrivning fra en computer

 **Bemærk:** For etiketter, karton og konvolutter skal du indstille papirformatet og -typen i printeren, før du udskriver dokumentet.

1. Åbn dialogboksen Udskriv fra dokumentet, som du forsøger at udskrive.
2. Juster om nødvendigt indstillingerne.
3. Udskriv dokumentet.

Udskrivning fra en mobil enhed

Udskrivning fra en mobil enhed vha. Mopria™-udskriftstjenesten

 **Bemærk:** Denne funktion er kun tilgængelig på visse printermodeller.

Mopria-udskriftstjenesten er en mobil udskrivningsløsning til mobile enheder, der anvender Android™ version 10,0 eller nyere. Den giver dig mulighed for at udskrive direkte til enhver Mopria-certificeret printer.

 **Bemærk:** Sørg for, at du downloader appen Mopria-udskriftstjeneste fra Google Play™ Store og aktiverer den i den mobile enhed.

1. Åbn en kompatibel app fra din mobile Android-enhed, eller vælg et dokument fra filhåndteringen.
2. Tryk på  > **Udskriv**.

3. Vælg en printer, og juster derefter indstillingerne, hvis det er nødvendigt.

4. Tryk på .

Udskrivning fra en mobil enhed vha. AirPrint®

 **Bemærk:** Denne funktion er kun tilgængelig på visse printermodeller.

AirPrint-softwarefunktionen er en Mobile Printing-løsning, der giver dig mulighed for at udskrive direkte fra Apple-enheder til en AirPrint-certificeret printer.

- Kontroller, at Apple-enheden og printeren er sluttet til det samme netværk. Hvis netværket har flere trådløse hubs, skal du sørge for, at begge enheder er tilsluttet det samme undernet.

- Dette program understøttes kun på nogle Apple-modeller.

1. Vælg et dokument fra din filhåndtering, eller start et kompatibelt program på din mobile enhed.

2. Tryk på  > **Udskriv**.

3. Vælg en printer, og juster derefter indstillingerne, hvis det er nødvendigt.

4. Udskriv dokumentet.

Udskrivning fra en mobil enhed vha. Wi-Fi Direct®

 **Bemærk:** Denne funktion er kun tilgængelig på visse printermodeller.

Wi-Fi Direct er en udskrivningstjeneste, der gør det muligt for dig at udskrive til enhver Wi-Fi Direct-kompatibel printer.

 **Bemærk:** Sørg for, at den mobile enhed er sluttet til printerens trådløse netværk. Se [Tilslutning af en mobil enhed til printeren](#) for flere oplysninger.

1. Åbn en kompatibel app fra den mobile enhed, eller vælg et dokument fra filhåndteringen.

2. Gør et af følgende, afhængigt af den mobile enhed:

- Tryk på  > **Udskriv**.

- Tryk på  > **Udskriv**.

- Tryk på  > **Udskriv**.

3. Vælg en printer, og juster derefter indstillingerne, hvis det er nødvendigt.

4. Udskriv dokumentet.

Vedligeholdelse af printeren

Udskiftning af en printerpatron

 **Bemærk:** Hvis skuffen er trukket ud, skal du fjerne den, inden du udskifter en patron.

1. Åbn frontlågen, og skub den helt i.

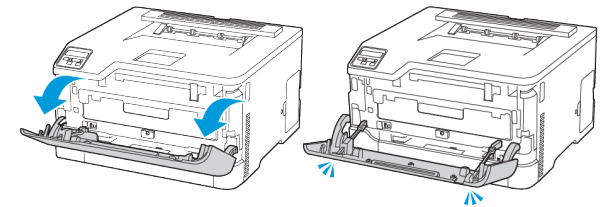

2. Træk skuffen med printpatroner ud.

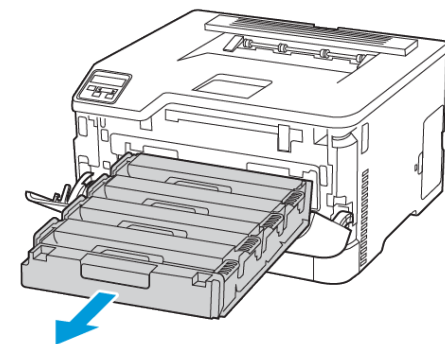

3. Fjern den brugte printpatron.

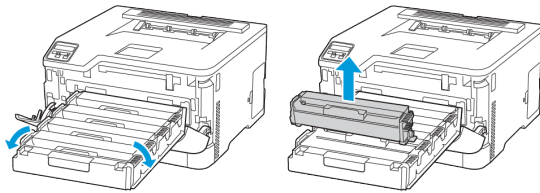

4. Pak den nye printerpatron ud.

Advarsel - mulig skade: Udsæt ikke undersiden af printpatronen for direkte lys. Hvis produktet udsættes for lys i længere tid, kan det skabe problemer med udskriftskvaliteten.

Advarsel - mulig skade: Rør ikke ved undersiden af printpatronen. Hvis du berører tromlen, kan det påvirke kvaliteten af fremtidige udskriftsopgaver.



5. Sæt den nye printerpatron i.

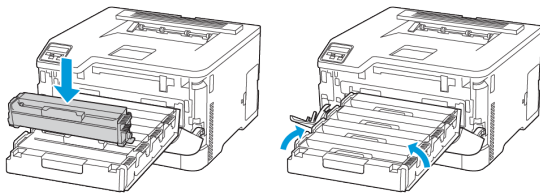

6. Skub skuffen med printpatroner ind på plads, og luk lågen.

Udskiftning af spildtonerbeholder

1. Fjern den brugte spildtonerbeholder.

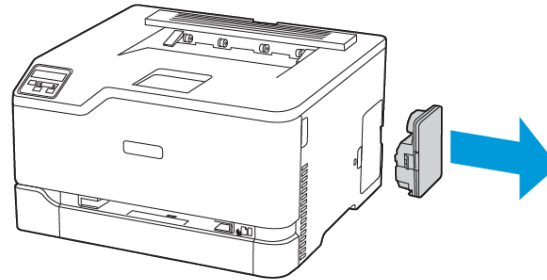

Bemærk: Anbring beholderen i oprejst position for at undgå at spilde toneren.

2. Pak den nye spildtonerbeholder ud.
3. Indsæt den nye spildtonerbeholder.

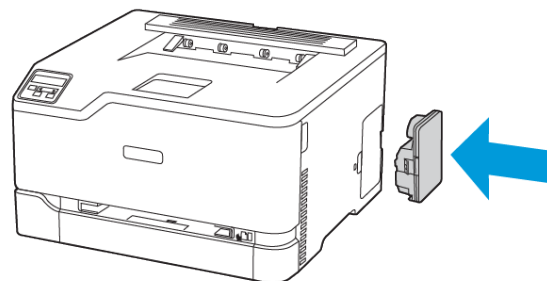

Ilægning af papir i magasin

ADVARSEL—VÆLTEFARE: Hold magasinet lukket, indtil det skal bruges, for at reducere risikoen for, at udstyret bliver ustabil.

1. Fjern magasinet.

Bemærk: For at undgå papirstop må du ikke fjerne magasinet, mens printerens udskriver.

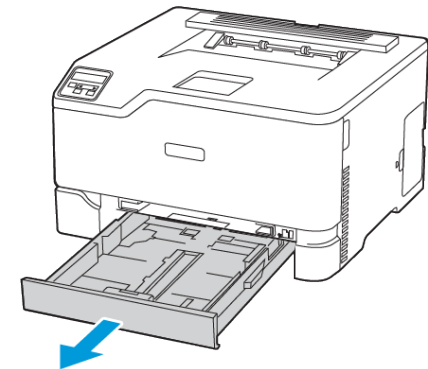

2. Bøj, luft og juster papirkanterne inden ilægning.

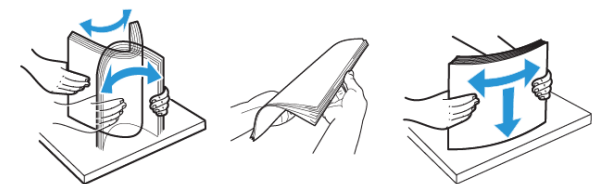

3. Ilæg papirstakken med udskriftssiden opad.

- Læg fortrykt papir med forsiden opad og sidehovedet mod fronten af papirmagasinet ved 1-sidet udskrivning.
- Læg fortrykt papir med forsiden nedad og sidehovedet mod fronten af papirmagasinet ved 2-sidet udskrivning.
- Skub ikke papiret ind i magasinet.

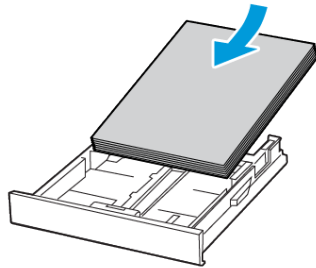

4. For at undgå papirstop skal du sørge for, at stakkens højde ikke når op til indikatoren for maksimal papiropfyldning.

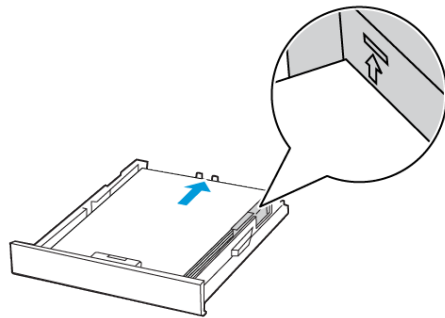

5. Juster styrene, så de passer til formatet på det papir, du lægger i.

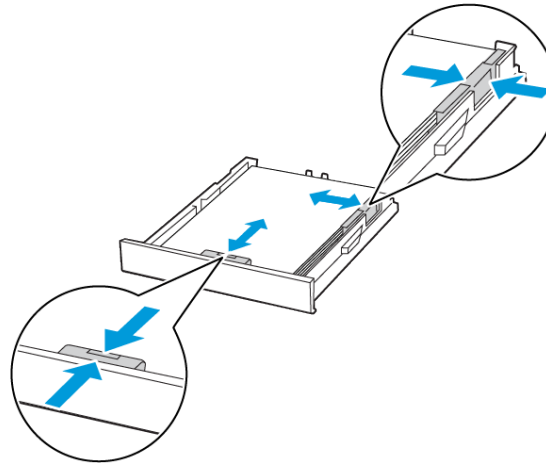

6. Isæt papirmagasinet.

7. Om nødvendigt skal du angive papirformat og papirtype fra betjeningspanelet, så det passer til det ilagte papir.

Ilægning af papir i den manuelle fremfører

1. Juster styret, så det passer til formatet på det papir, du lægger i.

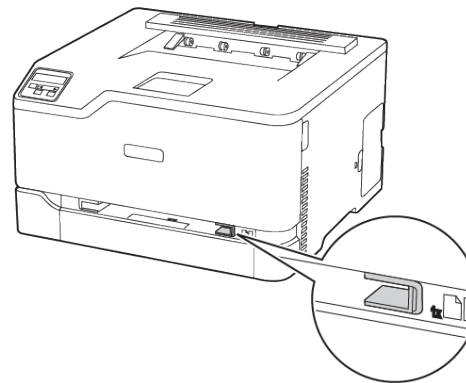

2. Ilæg et stykke papir med udskriftssiden opad.

- Ilæg trykt papir med udskriftssiden opad, og således at den øverste kant indføres først ved 1-sidet udskrivning.

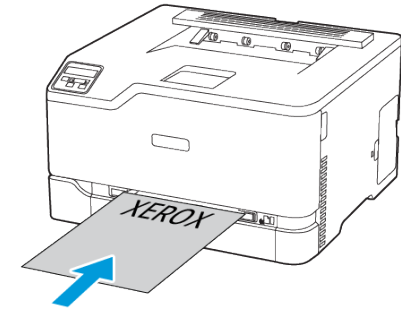

- Ilæg trykt papir med udskriftssiden nedad, og således at den øverste kant indføres sidst ved 2-sidet udskrivning.

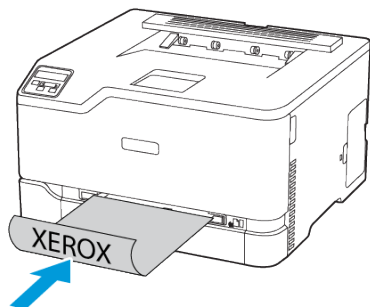

- Læg konvolut med flapsiden nedad og mod papirstyrets venstre side.

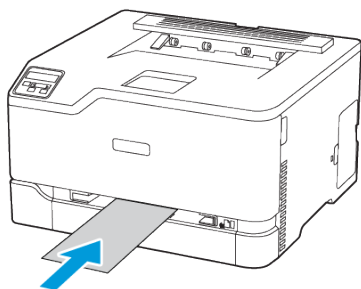

3. Indfør papiret, indtil forkanten bliver trukket ind.
 - Tving ikke papiret ind i den manuelle fremfører, hvis du vil undgå papirstop.
 - Vent til meddelelsen vises på skærmen, før du ilægger et nyt ark.

Angivelse af papirformat og -type

1. På betjeningspanelet skal du vælge **Indstillinger > Papir > Magasinkonfiguration > Papirformat/type**, og vælg derefter et papirmagasin.

På printermodeller uden berøringfølsom skærm skal du trykke på  for at navigere gennem indstillingerne.

2. Angiv papirformatet og -typen.

Opdatering af firmware

Visse programmer kræver et minimumsniveau af firmware på enheden for at fungere korrekt.

Du kan få flere oplysninger om opdatering af enhedens firmware ved at kontakte din repræsentant.

1. Åbn en webbrowser, og angiv derefter printerens IP-adresse i adressefeltet.
 - Vis printerens IP-adresse på printerens startskærm. IP-adressen vises som fire sæt tal, adskilt af punktummer, f.eks. 123.123.123.123.
 - Hvis du bruger en proxyserver, skal du deaktivere den midlertidigt for at indlæse websiden korrekt.
2. Klik på **Indstillinger > Enhed > Opdater firmware**.
3. Gør et af følgende:
 - Klik på **Se efter opdateringer > Jeg accepterer, start opdatering**.
 - Upload flash-filen.
 1. Gennemse til flash-filen.
 2. Klik på **Upload > Start**.

Sådan konfigureres Wi-Fi Direct

Wi-Fi Direct er en Wi-Fi-baseret peer-to-peer-teknologi, der giver trådløse enheder mulighed for at oprette forbindelse direkte til en Wi-Fi Direct-aktiveret printer uden brug af et adgangspunkt (trådløs router).

1. På betjeningspanelet skal du vælge **Indstillinger > Netværk/porte > Wi-Fi Direct**. På printermodeller uden berøringsskærm skal du trykke på **OK** for at navigere gennem indstillingerne.

2. Konfigurer indstillingerne.

- Aktivér Wi-Fi Direct: Gør det muligt for printeren at oprette sit eget Wi-Fi Direct-netværk.
- Wi-Fi Direct navn: Tildeler et navn til Wi-Fi Direct-netværket.
- Wi-Fi Direct adgangskode: Tildeler adgangskoden for den trådløse sikkerhed, når du bruger peer-to-peer-forbindelsen.
- Vis adgangskode på opsætnings siden: Vis adgangskoden på netværksopsætnings siden.
- Acceptér automatisk tryknapanmodninger: Gør det muligt for printeren at acceptere forbindelses anmodninger automatisk.

 **Bemærk:** Automatisk accept af tryknapanmodninger er ikke sikker.

- Wi-Fi Direct-netværksadgangskoden er som standard ikke synlig på printerskærmen. Hvis du ønsker at få vist adgangskoden, skal du aktivere ikonet for adgangskode. På betjeningspanelet skal du vælge **Indstillinger > Sikkerhed > Diverse > Aktiver adgangskode/Vis PIN-kode**.
- Vælg **Indstillinger > Rapporter > Netværk > Netværksopsætnings side** på betjeningspanelet, hvis du vil se adgangskoden til Wi-Fi Direct-netværket, uden at den vises på printerskærmen.

Tilslutning af en mobil enhed til printeren

Inden du tilslutter din mobilenhed, skal du sikre dig, at Wi-Fi Direct er konfigureret. Se [Sådan konfigureres Wi-Fi Direct](#) for flere oplysninger.

Tilslutning vha. Wi-Fi Direct

 **Bemærk:** Disse instruktioner gælder kun for Android-mobilenheder.

1. Gå til indstillingsmenuen fra den mobile enhed.
2. Aktivér **Wi-Fi**, og tryk derefter på **Wi-Fi Direct**.
3. Vælg printerens Wi-Fi Direct navn.
4. Kontroller forbindelsen på printerens betjeningspanel.

Tilslutning ved brug af Wi-Fi

1. Gå til indstillingsmenuen fra den mobile enhed.
2. Klik på **Wi-Fi**, og vælg derefter printerens Wi-Fi Direct-navn.

 **Bemærk:** Strengen DIRECT-xy, hvor x og y er to tilfældige tegn, tilføjes før Wi-Fi Direct-navnet.

3. Indtast Wi-Fi Direct adgangskoden.

Tilslutning af printeren til et Wi-Fi-netværk

 **Bemærk:** Denne funktion er kun tilgængelig på visse printermodeller.

Inden du begynder, skal du kontrollere at:

- Aktiv adapter er indstillet til Automatisk. På betjeningspanelet skal du vælge **Indstillinger > Netværk/porte > Netværksoversigt > Aktiv adapter**.

På printermodeller uden berøringsskærm skal du trykke på **OK** for at navigere gennem indstillingerne.

- Kontroller, at Ethernet-kablet er sat i printeren.

Brug af guiden Trådløs opsætning i printeren

- Disse instruktioner gælder kun for nogle printermodeller.
 - Inden du bruger guiden, skal du sørge for, at printerens firmware er opdateret.
1. På startside skal du trykke på ikonet **Wi-Fi** og derefter vælge **Opsæt nu**.
 2. Vælg et Wi-Fi-netværk, og indtast derefter adgangskoden til netværket.
 3. Tryk på **Udført**.

Brug af printerens betjeningspanel

1. På betjeningspanelet skal du vælge **Indstillinger > Netværk/porte > Trådløs > Opsætning på printerpanel**. På printermodeller uden berøringsskærm skal du trykke på **OK** for at navigere gennem indstillingerne.
2. Vælg et Wi-Fi-netværk, og indtast derefter adgangskoden til netværket. Til Wi-Fi-netværksparate printermodeller vises en prompt til opsætning af Wi-Fi-netværket under installation.

Udredning af papirstop

Forebyggelse af papirstop

Ilæg papiret korrekt

- Sørg for, at papiret ligger jævnt i magasinet.

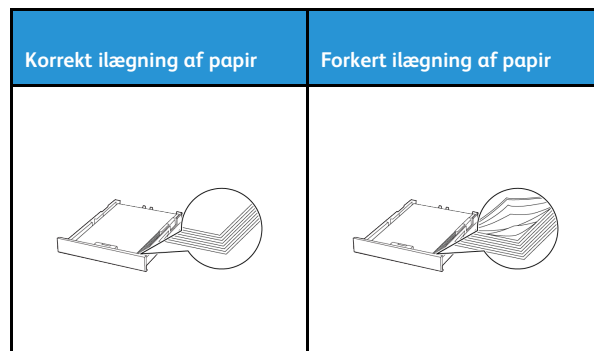

- Du må ikke lægge papir i et magasin, mens printeren udskriver.
- Du må ikke ilægge for meget papir. Sørg for, at stakkens højde ikke når op til indikatoren for maksimal papirfyldning.
- Skub ikke papiret ind i magasinet. Ilæg papiret som vist på billedet.

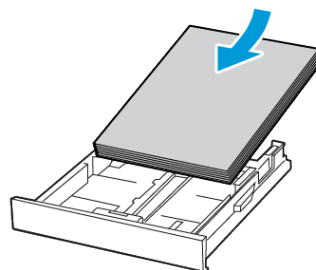

- Sørg for, at papirstyrene er placeret korrekt og ikke trykker hårdt mod papiret eller konvolutterne.
- Skub magasinet helt ind i printeren, når papiret er lagt i.

Anvend det anbefalede papir

- Brug kun det anbefalede papir eller specialmedie.
- Ilæg ikke papir, der er krøllet, fugtigt, bukket eller bølget.
- Bøj, luft og juster papirkanterne inden ilægning.

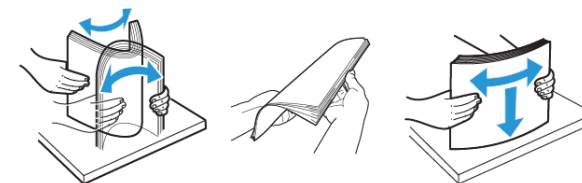

- Anvend ikke papir, der er klippet eller beskåret manuelt.
- Bland ikke papir af forskellige formater, vægt eller typer i det samme magasin.
- Kontroller, om papirformatet og -typen er angivet korrekt på computeren eller printerens betjeningspanel.
- Opbevar papiret i overensstemmelse med fabrikantens anbefalinger.

Identifikation af områder med papirstop

- Når der er valgt **Til** for Papirstophjælp, fjerner printeren tomme sider eller sider med delvise udskrifter, når fastklemte sider er blevet fjernet. Undersøg, om udskriften har tomme sider.
- Når der er valgt **Til** eller **Automatisk** for Gendan indhold ved papirstop, genudskriver printeren fastklemte sider.

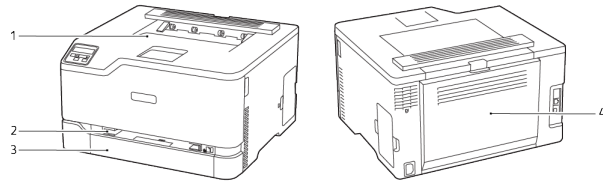

- 1. Standardudfaldsbakke
- 2. Manuel fremfører
- 3. Standardmagasin
- 4. Låge B

Papirstop i standardmagasin

1. Åbn låge B.

 **ADVARSEL—VARM OVERFLADE:** Printeren kan være varm indvendig. For at reducere risikoen for forbrændinger fra en varm komponent skal du lade overfladen køle af, inden du berører den.

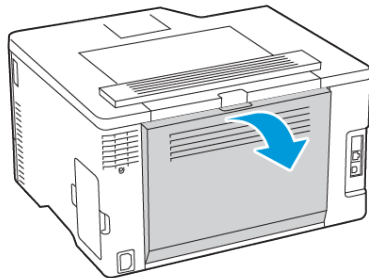

2. Fjern det fastsiddende papir.

 **Bemærk:** Sørg for at fjerne alle papirdele.

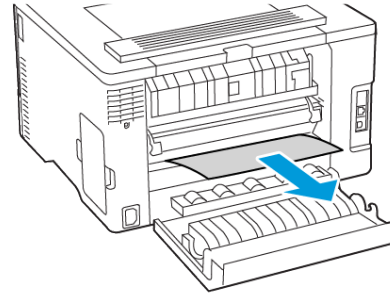

3. Luk lågen.
4. Fjern papirmagasinet og den manuelle fremfører.

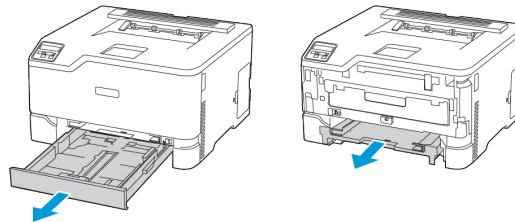

5. Fjern det fastsiddende papir.

 **Bemærk:** Sørg for at fjerne alle papirdele.

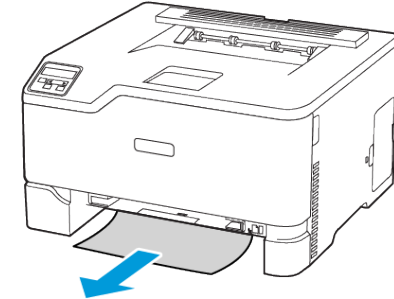

6. Sæt den manuelle fremfører og magasinet tilbage på plads.

Papirstop i det valgfrie magasin

1. Åbn låge B.



ADVARSEL—VARM OVERFLADE:Printeren kan være varm indvendig. For at reducere risikoen for forbrændinger fra en varm komponent skal du lade overfladen køle af, inden du berører den.

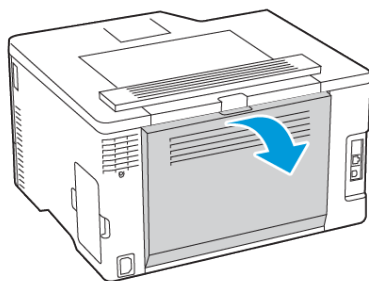

2. Fjern det fastsiddende papir.

 **Bemærk:** Sørg for at fjerne alle papirdele.

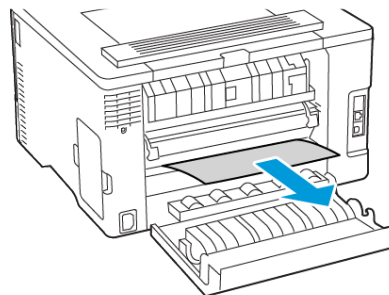

3. Luk lågen.

4. Åbn låge E.

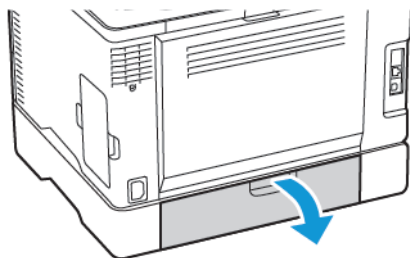

5. Fjern det fastsiddende papir.

 **Bemærk:** Sørg for at fjerne alle papirdele.

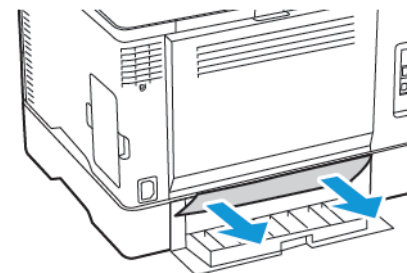

6. Luk lågen.

7. Fjern det valgfrie magasin.

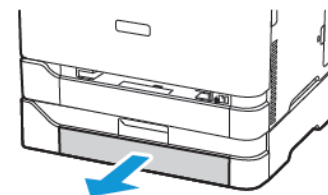

8. Fjern det fastsiddende papir.

 **Bemærk:** Sørg for at fjerne alle papirdele.

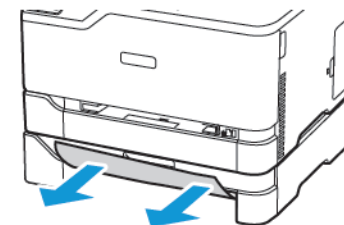

9. Isæt papirmagasinet.

Papirstop i standardudfaldsbakke

Fjern det fastsiddende papir.

 **Bemærk:** Sørg for at fjerne alle papirdele.

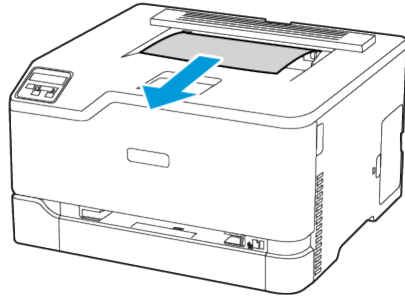

Papirstop i den manuelle fremfører

1. Fjern papirmagasinet og den manuelle fremfører.

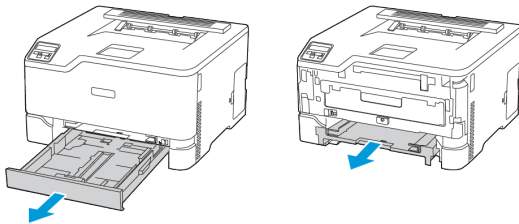

2. Fjern det fastsiddende papir.

 **Bemærk:** Sørg for at fjerne alle papirdele.

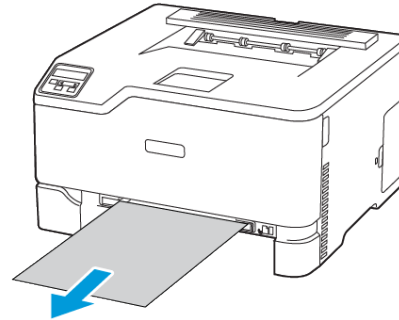

3. Sæt den manuelle fremfører og magasinet tilbage på plads.

Papirstop i låge B

1. Åbn låge B.

 **ADVARSEL—VARM OVERFLADE:** Printeren kan være varm indvendig. For at reducere risikoen for forbrændinger fra en varm komponent skal du lade overfladen køle af, inden du berører den.

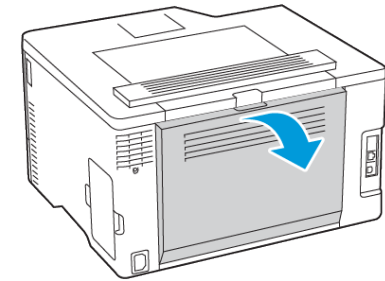

2. Fjern det fastsiddende papir fra de følgende områder:

 **Bemærk:** Sørg for at fjerne alle papirdele.

- Fuserområde

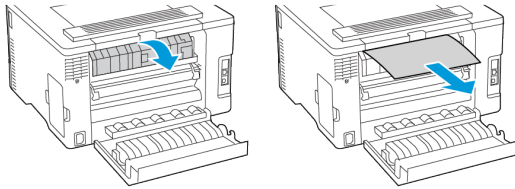

- Under fuserområdet

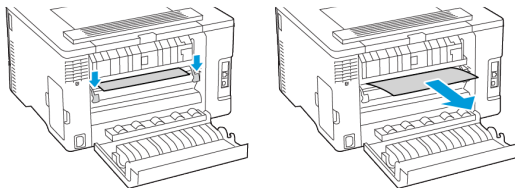

- Dupleksenhed

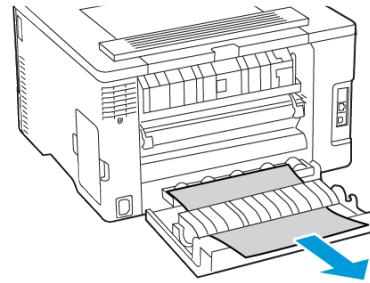

3. Luk lågen.

© 2021 Xerox Corporation. Alle rettigheder forbeholdes. Xerox® er et varemærke tilhørende Xerox Corporation i USA og andre lande.

Apple®, iPad®, iPhone®, iPod®, iPod touch®, AirPrint® og AirPrint Logo® er varemærker eller registrerede varemærker tilhørende Apple Inc., registreret i USA og andre lande. Google Cloud Print™-webudskrivningstjeneste, Gmail™-webmailtjeneste og Android™-mobilteknologiplatform er varemærker tilhørende Google, Inc. Microsoft®, Windows Vista®, Windows®, Windows Server® og OneDrive® er registrerede varemærker tilhørende Microsoft Corporation i USA og andre lande. Mopria er et varemærke, der tilhører Mopria Alliance. Wi-Fi CERTIFIED Wi-Fi Direct® er et varemærke tilhørende Wi-Fi Alliance. Alle andre varemærker tilhører deres respektive ejere.
702P08609

BR32747

607E39340