

# OptiPlex 3080 Tower

## Manual de servicio

## Notas, precauciones y advertencias

 **NOTA:** Una NOTA indica información importante que le ayuda a hacer un mejor uso de su producto.

 **PRECAUCIÓN:** Una PRECAUCIÓN indica la posibilidad de daños en el hardware o la pérdida de datos, y le explica cómo evitar el problema.

 **AVISO:** Un mensaje de AVISO indica el riesgo de daños materiales, lesiones corporales o incluso la muerte.

# Tabla de contenido

<b>Capítulo 1: Manipulación del equipo.....</b>	<b>6</b>
Instrucciones de seguridad.....	6
Antes de manipular el interior de la computadora.....	7
Precauciones de seguridad.....	7
Protección contra descargas electrostáticas (ESD).....	7
Juego de ESD de servicio en terreno.....	8
Después de manipular el interior de la computadora.....	9
<b>Capítulo 2: Componentes principales del sistema.....</b>	<b>10</b>
<b>Capítulo 3: Desmontaje y reensamblaje.....</b>	<b>13</b>
Herramientas recomendadas.....	13
Lista de tornillos.....	13
Cubierta lateral.....	14
Extracción de la cubierta lateral.....	14
Instalación de la cubierta lateral.....	16
Bisel frontal.....	17
Extracción del bisel frontal.....	17
Instalación del bisel frontal.....	18
Cubierta de ventilador.....	19
Extracción del conducto del ventilador.....	19
Instalación del conducto del ventilador.....	19
Ensamblaje de disco duro.....	20
Extracción del ensamblaje de unidad de disco duro de 2,5 pulgadas.....	20
Extracción del soporte para unidad de disco duro de 2,5 pulgadas.....	21
Instalación del soporte de unidad de disco duro de 2,5 pulgadas.....	22
Instalación del ensamblaje de unidad de disco duro de 2,5 pulgadas.....	24
Unidad de disco duro de 3,5 pulgadas.....	25
Extracción del disco duro de 3,5 pulgadas.....	25
Instalación del disco duro de 3,5 pulgadas.....	25
Unidad de estado sólido.....	26
Extracción de la unidad de estado sólido PCIe M.2 2230.....	26
Instalación de la unidad de estado sólido PCIe M.2 2230.....	27
Extracción de la unidad de estado sólido PCIe M.2 2280.....	28
Instalación de la unidad de estado sólido PCIe M.2 2280.....	29
Módulos de memoria.....	30
Extracción de los módulos de memoria.....	30
Instalación de los módulos de memoria.....	31
Ensamblaje del ventilador y el disipador de calor del procesador.....	32
Extracción del ensamblaje del disipador de calor y el ventilador del procesador.....	32
Instalación del ensamblaje del disipador de calor y el ventilador del procesador.....	33
Procesador.....	34
Extracción del procesador.....	34
Instalación del procesador.....	35

Tarjeta gráfica.....	37
Extracción de la tarjeta gráfica.....	37
Instalación de la tarjeta gráfica.....	38
Unidad de procesamiento de gráficos.....	39
Extracción de la GPU encendida.....	39
Instalación de la GPU encendida.....	40
Batería de tipo botón.....	41
Extracción de la batería de tipo botón.....	41
Instalación de la batería de tipo botón.....	42
Tarjeta WLAN.....	42
Extracción de la tarjeta WLAN.....	42
Instalación de la tarjeta WLAN.....	43
Unidad óptica delgada.....	45
Extracción de la unidad de disco óptico delgada.....	45
Instalación de la unidad de disco óptico delgada.....	46
Soporte de la unidad óptica delgada.....	46
Extracción del soporte para ODD delgada.....	46
Instalación del soporte para ODD delgada.....	47
Altavoz.....	48
Extracción del altavoz.....	48
Instalación del altavoz.....	49
Botón de encendido.....	49
Extracción del botón de encendido.....	49
Instalación del botón de encendido.....	50
Unidad de fuente de alimentación.....	51
Extracción de la fuente de alimentación.....	51
Instalación de la fuente de alimentación.....	53
Interruptor de intrusión.....	55
Extracción del interruptor de intrusiones.....	55
Instalación del interruptor de intrusiones.....	56
Módulos de I/O opcionales (de tipo C/HDMI/VGA/DP/Serial).....	57
Extracción de módulos de I/O opcionales (de tipo C/HDMI/VGA/DP/Serial).....	57
Instalación de módulos de I/O opcionales (de tipo C/HDMI/VGA/DP/Serial).....	58
Tarjeta madre.....	62
Extracción de la tarjeta madre.....	62
Instalación de la tarjeta madre.....	65

**Capítulo 4: Software..... 69**  
    Descarga de los controladores de Windows..... 69

**Capítulo 5: Configuración del BIOS..... 70**  
    Descripción general de BIOS..... 70  
    Acceso al programa de configuración del BIOS..... 70  
    Teclas de navegación..... 70  
    Menú de arranque por única vez..... 71  
    Opciones de configuración del sistema..... 71  
        Opciones generales..... 71  
        Información del sistema..... 72  
        Opciones de la pantalla Video (Vídeo)..... 73

Seguridad.....	73
Opciones de arranque seguro.....	74
Opciones de Intel Software Guard Extensions.....	75
Rendimiento.....	75
Administración de alimentación.....	76
Comportamiento durante la POST.....	77
Compatibilidad con virtualización.....	78
Opciones de modo inalámbrico.....	78
Mantenimiento.....	78
Registros del sistema.....	79
Configuración avanzada.....	79
Resolución del sistema de SupportAssist.....	79
Actualización de BIOS.....	79
Actualización del BIOS en Windows.....	79
Actualización del BIOS en Linux y Ubuntu.....	80
Actualización del BIOS mediante la unidad USB en Windows.....	80
Actualización del BIOS desde el menú de arranque por única vez F12.....	80
Contraseña del sistema y de configuración.....	81
Asignación de una contraseña de configuración del sistema.....	82
Eliminación o modificación de una contraseña de configuración del sistema existente.....	82
Borrado de la configuración de CMOS.....	83
Borrado de las contraseñas del sistema y del BIOS (configuración del sistema).....	83
<b>Capítulo 6: Solución de problemas.....</b>	<b>84</b>
Diagnóstico de verificación de rendimiento del sistema previo al inicio de Dell SupportAssist.....	84
Ejecución de la comprobación de rendimiento del sistema previa al arranque de SupportAssist.....	84
Comportamiento del LED de diagnóstico.....	85
Mensajes de error de diagnósticos.....	86
Mensajes de error del sistema.....	89
Recuperación del sistema operativo.....	90
Opciones de recuperación y medios de respaldo.....	90
Ciclo de apagado y encendido de wifi.....	90
<b>Capítulo 7: Obtención de ayuda.....</b>	<b>91</b>
Cómo ponerse en contacto con Dell.....	91











# Manipulación del equipo

## Temas:

- [Instrucciones de seguridad](#)

## Instrucciones de seguridad

Utilice las siguientes reglas de seguridad para proteger su computadora de posibles daños y garantizar su seguridad personal. A menos que se indique lo contrario, en cada procedimiento incluido en este documento se asume que ha leído la información de seguridad enviada con la computadora.

-  **AVISO:** Antes de trabajar dentro de la computadora, lea la información de seguridad enviada. Para obtener información adicional sobre prácticas de seguridad recomendadas, consulte la página principal de cumplimiento normativo en [www.dell.com/regulatory\\_compliance](http://www.dell.com/regulatory_compliance).
-  **AVISO:** Desconecte todas las fuentes de energía antes de abrir la cubierta o los paneles de la computadora. Una vez que termine de trabajar en el interior de la computadora, reemplace todas las cubiertas, los paneles y los tornillos antes de conectarla a una toma de corriente.
-  **PRECAUCIÓN:** Para evitar dañar la computadora, asegúrese de que la superficie de trabajo sea plana y esté limpia y seca.
-  **PRECAUCIÓN:** Para evitar dañar los componentes y las tarjetas, manipúlelos por los bordes y no toque los pins ni los contactos.
-  **PRECAUCIÓN:** Solo debe realizar la solución de problemas y las reparaciones según lo autorizado o señalado por el equipo de asistencia técnica de Dell. La garantía no cubre los daños por reparaciones no autorizadas por Dell. Consulte las instrucciones de seguridad enviadas con el producto o en [www.dell.com/regulatory\\_compliance](http://www.dell.com/regulatory_compliance).
-  **PRECAUCIÓN:** Antes de tocar los componentes del interior del equipo, descargue la electricidad estática de su cuerpo; para ello, toque una superficie metálica sin pintar, como el metal de la parte posterior del equipo. Mientras trabaja, toque periódicamente una superficie metálica sin pintar para disipar la electricidad estática, que podría dañar los componentes internos.
-  **PRECAUCIÓN:** Cuando desconecte un cable, tire de su conector o de su lengüeta de tiro, no directamente del cable. Algunos cables tienen conectores con lengüetas de bloqueo o tornillos mariposa que debe desenganchar antes de desconectar el cable. Cuando desconecte cables, manténgalos alineados de manera uniforme para evitar que los pins de conectores se doblen. Cuando conecte cables, asegúrese de que los puertos y conectores estén orientados y alineados correctamente.
-  **PRECAUCIÓN:** Presione y expulse las tarjetas que pueda haber instaladas en el lector de tarjetas multimedia.
-  **PRECAUCIÓN:** Tenga cuidado cuando maneje baterías de iones de litio en laptops. Las baterías hinchadas no se deben utilizar y se deben reemplazar y desechar correctamente.
-  **NOTA:** Es posible que el color del equipo y de determinados componentes tengan un aspecto distinto al que se muestra en este documento.

# Antes de manipular el interior de la computadora

## Sobre esta tarea

 **NOTA:** Las imágenes en este documento pueden ser diferentes de la computadora en función de la configuración que haya solicitado.

## Pasos

1. Guarde y cierre todos los archivos abiertos y salga de todas las aplicaciones abiertas.

2. Apague el equipo. Haga clic en **Inicio** >  **Alimentación** > **Apagar**.

 **NOTA:** Si utiliza otro sistema operativo, consulte la documentación de su sistema operativo para conocer las instrucciones de apagado.

3. Desconecte su equipo y todos los dispositivos conectados de las tomas de alimentación eléctrica.

4. Desconecte del equipo todos los dispositivos de red y periféricos conectados como el teclado, el mouse y el monitor.

 **PRECAUCIÓN:** Para desenchufar un cable de red, desconéctelo primero del equipo y, a continuación, del dispositivo de red.

5. Extraiga cualquier tarjeta de medios y disco óptico del equipo, si corresponde.

## Precauciones de seguridad

El capítulo de precauciones de seguridad detalla los pasos principales que se deben realizar antes de llevar a cabo cualquier instrucción de desensamblaje.

Antes de realizar cualquier procedimiento de instalación o reparación que implique ensamblaje o desensamblaje, tenga en cuenta las siguientes precauciones de seguridad:

- Apague el sistema y todos los periféricos conectados.
- Desconecte el sistema y todos los periféricos conectados de la alimentación de CA.
- Desconecte todos los cables de red, teléfono o líneas de telecomunicaciones del sistema.
- Utilice un kit de servicio de campo contra ESD cuando trabaje en el interior de cualquier equipo de escritorio para evitar daños por descarga electrostática (ESD).
- Después de quitar cualquier componente del sistema, colóquelo con cuidado encima de una alfombrilla antiestática.
- Utilice zapatos con suelas de goma no conductoras para reducir la posibilidad de electrocutarse.

## Alimentación en modo de espera

Debe desenchufar los productos Dell con alimentación en espera antes de abrir la carcasa. Los sistemas que incorporan energía en modo en espera están esencialmente encendidos durante el apagado. La alimentación interna permite encender el sistema de manera remota (wake on LAN) y suspenderlo en modo de reposo, y tiene otras funciones de administración de energía avanzadas.

Desenchufar el equipo y mantener presionado el botón de encendido durante 20 segundos debería descargar la energía residual en la tarjeta madre.

## Bonding (Enlaces)

El bonding es un método para conectar dos o más conductores de conexión a tierra a la misma toma potencial. Esto se lleva a cabo con un kit de descarga electrostática (ESD) de servicio de campo. Cuando conecte un cable en bonding, asegúrese siempre de que esté conectado directamente al metal y no a una superficie pintada o no metálica. La muñequera debe estar fija y en contacto total con la piel. Asegúrese de quitarse todos los accesorios, como relojes, brazaletes o anillos, antes de realizar bonding con el equipo.

## Protección contra descargas electrostáticas (ESD)

La ESD es una preocupación importante cuando se manipulan componentes electrónicos, especialmente componentes sensibles como tarjetas de expansión, procesadores, memorias DIMM y tarjetas madre del sistema. Cargas muy ligeras pueden dañar los circuitos de

maneras que tal vez no sean evidentes y causar, por ejemplo, problemas intermitentes o acortar la duración de los productos. Mientras la industria exige requisitos de menor alimentación y mayor densidad, la protección contra ESD es una preocupación que aumenta.

Debido a la mayor densidad de los semiconductores utilizados en los últimos productos Dell, la sensibilidad a daños estáticos es actualmente más alta que la de los productos Dell anteriores. Por este motivo, ya no se pueden aplicar algunos métodos previamente aprobados para la manipulación de piezas.

Dos tipos reconocidos de daños por ESD son catastróficos e intermitentes.

- **Catastróficos:** las fallas catastróficas representan aproximadamente un 20 por ciento de las fallas relacionadas con la ESD. El daño origina una pérdida total e inmediata de la funcionalidad del dispositivo. Un ejemplo de falla catastrófica es una memoria DIMM que ha recibido un golpe estático, lo que genera inmediatamente un síntoma "No POST/No Video" (No se ejecuta la autopruueba de encendido/no hay reproducción de video) con un código de sonido emitido por falta de memoria o memoria no funcional.
- **Intermitentes:** las fallas intermitentes representan aproximadamente un 80 por ciento de las fallas relacionadas con la ESD. La alta tasa de fallas intermitentes significa que la mayor parte del tiempo no es fácil reconocer cuando se producen daños. La DIMM recibe un golpe estático, pero el trazado tan solo se debilita y no refleja inmediatamente los síntomas relacionados con el daño. El seguimiento debilitado puede tardar semanas o meses en desaparecer y, mientras tanto, puede causar degradación en la integridad de la memoria, errores intermitentes en la memoria, etc.

El tipo de daño más difícil de reconocer y solucionar es una falla intermitente (también denominada latente).

Realice los siguientes pasos para evitar daños por ESD:

- Utilice una pulsera de descarga electrostática con cable que posea una conexión a tierra adecuada. Ya no se permite el uso de muñequeras antiestáticas inalámbricas porque no proporcionan protección adecuada. También, tocar el chasis antes de manipular las piezas no garantiza la adecuada protección contra ESD en piezas con mayor sensibilidad a daños por ESD.
- Manipule todos los componentes sensibles a la electricidad estática en un área segura. Si es posible, utilice almohadillas antiestáticas para el suelo y la mesa de trabajo.
- Cuando saque un componente sensible a la estática de la caja de envío, no saque el material antiestático del componente hasta que esté listo para instalarlo. Antes de abrir el embalaje antiestático, asegúrese de descargar la electricidad estática del cuerpo.
- Antes de transportar un componente sensible a la estática, colóquelo en un contenedor o un embalaje antiestático.

## Juego de ESD de servicio en terreno

El kit de servicio de campo no supervisado es el kit de servicio que más se utiliza habitualmente. Cada juego de servicio en terreno incluye tres componentes principales: un tapete antiestático, una pulsera antiestática y un cable de enlace.

## Componentes de un juego de servicio en terreno de ESD

Los componentes de un kit de servicio de campo de ESD son los siguientes:

- **Alfombrilla antiestática:** la alfombrilla antiestática es disipativa y las piezas se pueden colocar sobre esta durante los procedimientos de servicio. Cuando se utiliza una alfombrilla antiestática, se debe ajustar la muñequera y el cable de conexión se debe conectar a la alfombrilla y directamente a cualquier pieza de metal del sistema en el que se está trabajando. Cuando está todo correctamente dispuesto, se pueden sacar las piezas de servicio de la bolsa antiestática y colocar directamente en el tapete. Los elementos sensibles a ESD están seguros en la mano, en la alfombrilla antiestática, en el sistema o dentro de una bolsa.
- **Brazaletes y cable de conexión:** el brazaletes y el cable de conexión pueden estar conectados directamente entre la muñeca y metal descubierto en el hardware si no se necesita el tapete ESD, o se los puede conectar al tapete antiestático para proteger el hardware que se coloca temporalmente en el tapete. La conexión física de la pulsera y el cable de enlace entre la piel, el tapete contra ESD y el hardware se conoce como enlace. Utilice solo juegos de servicio en terreno con una pulsera, un tapete y un cable de enlace. Nunca use pulseras inalámbricas. Siempre tenga en cuenta que los cables internos de un brazaletes son propensos a dañarse por el desgaste normal, y deben verificarse con regularidad con un probador de brazaletes a fin de evitar dañar el hardware contra ESD de manera accidental. Se recomienda probar la muñequera y el cable de conexión al menos una vez por semana.
- **Probador de pulseras contra ESD:** los alambres dentro de una pulsera contra ESD son propensos a dañarse con el tiempo. Cuando se utiliza un kit no supervisado, es una mejor práctica probar periódicamente la correa antes de cada llamada de servicio y, como mínimo, realizar una prueba una vez por semana. Un probador de pulseras es el mejor método para realizar esta prueba. Si no tiene su propio probador de pulseras, consulte con su oficina regional para saber si tienen uno. Para realizar la prueba, conecte el cable de enlace de la pulsera al probador mientras está en la muñeca y presione el botón para probar. Un indicador LED verde se enciende si la prueba es satisfactoria; un indicador LED rojo se enciende y suena una alarma si la prueba falla.
- **Elementos aislantes:** es muy importante mantener los dispositivos sensibles a ESD, como las cajas de plástico de los disipadores de calor, alejados de las piezas internas que son aislantes y a menudo están muy cargadas.
- **Entorno de trabajo:** antes de implementar un juego de ESD de servicio en terreno, evalúe la situación en la ubicación del cliente. Por ejemplo, la implementación del kit para un entorno de servidor es diferente a la de un entorno de equipo de escritorio o portátil. Los servidores suelen instalarse en un bastidor dentro de un centro de datos; los equipos de escritorio o portátiles suelen colocarse en escritorios o cubículos de oficinas. Siempre busque una zona de trabajo grande, abierta, plana y ordenada con lugar suficiente como



para implementar el kit de ESD con espacio adicional para alojar el tipo de sistema que se está reparando. El área de trabajo también debe estar libre de materiales aislantes que puedan producir un evento de ESD. En el área de trabajo, los aislantes como poliestireno extruido y otros plásticos siempre deben alejarse, al menos, 30 cm o 12 pulg. de las piezas sensibles antes de manipular físicamente los componentes del hardware

- **Embalaje contra ESD:** todos los dispositivos sensibles a ESD deben enviarse y recibirse en embalajes antiestáticos. Es preferible usar bolsas de metal con protección contra la estática. Sin embargo, siempre debe devolver la pieza dañada utilizando la misma bolsa antiestática y el mismo embalaje contra ESD con los que se envía la pieza nueva. Se debe doblar y cerrar con cinta adhesiva la bolsa antiestática y se debe utilizar todo el mismo material embalaje de espuma en la caja original en que se entrega la pieza nueva. Los dispositivos sensibles a ESD se deben quitar del embalaje y se deben colocar solamente en una superficie de trabajo protegida contra ESD, y las piezas nunca se deben colocar sobre la bolsa antiestática porque solo la parte interior de la bolsa está protegida. Coloque siempre las piezas en la mano, en el tapete contra ESD, en el sistema o dentro de una bolsa antiestática.
- **Transporte de componentes sensibles:** cuando transporte componentes sensibles a ESD, como, piezas de reemplazo o piezas que hay que devolver a Dell, es muy importante que las coloque dentro de bolsas antiestáticas para garantizar un transporte seguro.

## Resumen sobre la protección contra descargas eléctricas

Se recomienda que todos los técnicos de servicio de campo utilicen la muñequera tradicional con conexión a tierra de ESD con cable y una alfombrilla antiestática protectora en todo momento cuando reparen productos Dell. Además, es importante que los técnicos mantengan las piezas sensibles separadas de todas las piezas aislantes mientras se realiza el servicio y que utilicen bolsas antiestáticas para transportar los componentes sensibles.

## Después de manipular el interior de la computadora

### Sobre esta tarea

 **PRECAUCIÓN:** Dejar tornillos sueltos o flojos en el interior de su equipo puede dañar gravemente su equipo.

### Pasos

1. Coloque todos los tornillos y asegúrese de que ninguno quede suelto en el interior de equipo.
2. Conecte todos los dispositivos externos, los periféricos y los cables que haya extraído antes de manipular el equipo.
3. Coloque las tarjetas multimedia, los discos y cualquier otra pieza que haya extraído antes de manipular el equipo.
4. Conecte el equipo y todos los dispositivos conectados a la toma eléctrica.
5. Encienda el equipo.



# Componentes principales del sistema

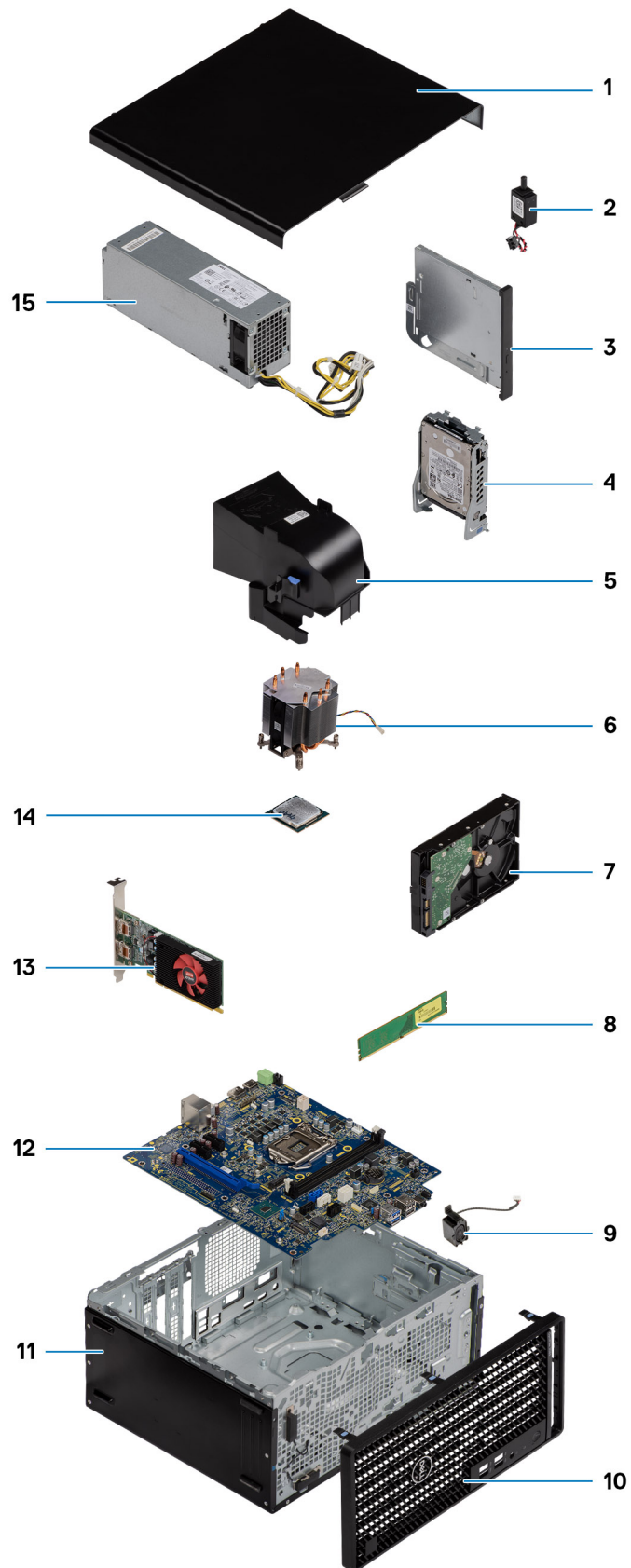

 **NOTA:** Dell proporciona una lista de componentes y sus números de referencia para la configuración del sistema original adquirida. Estas piezas están disponibles de acuerdo con la cobertura de la garantía adquirida por el cliente. Póngase en contacto con el representante de ventas de Dell para obtener las opciones de compra.

# Desmontaje y reensamblaje

**NOTA:** Las imágenes en este documento pueden ser diferentes de la computadora en función de la configuración que haya solicitado.

## Temas:

- Herramientas recomendadas
- Lista de tornillos
- Cubierta lateral
- Bisel frontal
- Cubierta de ventilador
- Ensamblaje de disco duro
- Unidad de disco duro de 3,5 pulgadas
- Unidad de estado sólido
- Módulos de memoria
- Ensamblaje del ventilador y el disipador de calor del procesador
- Procesador
- Tarjeta gráfica
- Unidad de procesamiento de gráficos
- Batería de tipo botón
- Tarjeta WLAN
- Unidad óptica delgada
- Soporte de la unidad óptica delgada
- Altavoz
- Botón de encendido
- Unidad de fuente de alimentación
- Interruptor de intrusión
- Módulos de I/O opcionales (de tipo C/HDMI/VGA/DP/Serial)
- Tarjeta madre

## Herramientas recomendadas

Los procedimientos de este documento podrían requerir el uso de las siguientes herramientas:

- Destornillador Phillips #0
- Destornillador Phillips n.º 1
- Instrumento de plástico acabado en punta: recomendado para el técnico de campo

## Lista de tornillos









En la tabla a continuación, se muestra la lista de tornillos y las imágenes para diferentes componentes.

**NOTA:** Cuando quite los tornillos de un componente, se recomienda que anote el tipo y la cantidad de tornillos, y que los coloque en una caja de almacenamiento de tornillos. Esto sirve para garantizar que se restaure el tipo y el número de tornillos correcto cuando se reemplace el componente.

**NOTA:** Algunas computadoras tienen superficies magnéticas. Asegúrese de que los tornillos no se queden pegados a esa superficie cuando reemplace un componente.

**NOTA:** El color de los tornillos puede variar según la configuración solicitada.

**Tabla 1. Lista de tornillos**

Componente	Tipo de tornillo	Cantidad	Imagen
Cubierta lateral	#6-32	2	
Soporte de E/S frontal	#6-32	2	
Unidad de estado sólido M.2 2230/2280	M2x3.5	1	
Tarjeta WLAN	M2x3.5	1	
Fuente de alimentación	#6-32	3	
Soporte para disco duro de 2,5 pulgadas	M3x3.5	4	
Disco duro de 3,5 pulgadas	#6-32	4	
Tarjeta madre	#6-32 M2x4	8 1	

## Cubierta lateral

### Extracción de la cubierta lateral

#### Requisitos previos

1. Siga el procedimiento que se describe en [Antes de manipular el interior de la computadora](#).

 **NOTA:** Asegúrese de quitar el cable de seguridad de la ranura para cable de seguridad (si corresponde).

#### Sobre esta tarea

En las imágenes a continuación, se indica la ubicación de la cubierta lateral y se proporciona una representación visual del procedimiento de extracción.



**Pasos**

1. Afloje el tornillo mariposa (#6x32) que asegura la cubierta lateral a la computadora.
2. Deslice la cubierta hacia la parte posterior de la computadora y levante la cubierta para quitarla de la computadora.

## Instalación de la cubierta lateral

### Requisitos previos

Si va a reemplazar un componente, quite el componente existente antes de realizar el procedimiento de instalación.

### Sobre esta tarea

En la imagen a continuación, se indica la ubicación de la cubierta lateral y se proporciona una representación visual del procedimiento de instalación.





### Pasos

1. Localice la ranura de la cubierta lateral en la computadora.
2. Alinee las pestañas de la cubierta lateral con las ranuras del chasis.
3. Deslice la cubierta lateral hacia la parte frontal de la computadora para instalarla.
4. Ajuste el tornillo mariposa (#6x32) para asegurar la cubierta lateral a la computadora.

### Siguientes pasos

1. Siga los procedimientos que se describen en [Después de manipular el interior de la computadora](#).

## Bisel frontal

### Extracción del bisel frontal

#### Requisitos previos

1. Siga el procedimiento que se describe en [Antes de manipular el interior de la computadora](#).
2. Quite la [cubierta lateral](#).

#### Sobre esta tarea

En las imágenes a continuación, se indica la ubicación del bisel frontal y se proporciona una representación visual del procedimiento de extracción.

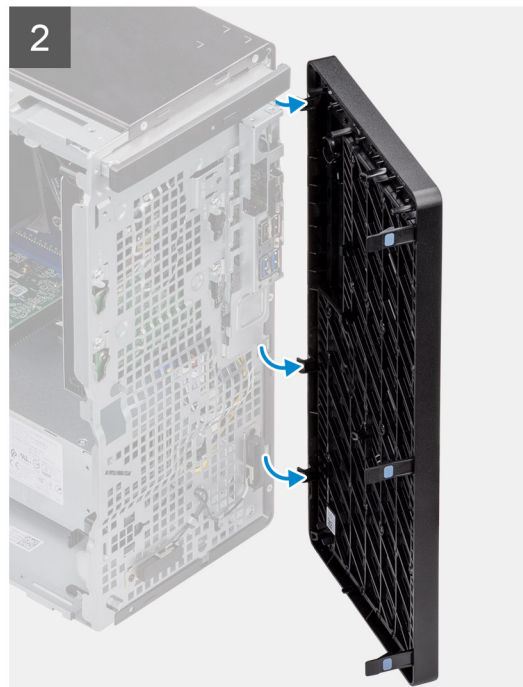

## Pasos

1. Haga palanca en las lengüetas de retención para soltar el bisel frontal de la computadora.
2. Tire ligeramente del bisel frontal y gire con cuidado para soltar las otras lengüetas del bisel de las ranuras en el chasis de la computadora.
3. Quite el bisel frontal de la computadora.

## Instalación del bisel frontal

### Requisitos previos

Si va a reemplazar un componente, quite el componente existente antes de realizar el procedimiento de instalación.

### Sobre esta tarea

En la imagen a continuación, se indica la ubicación del bisel frontal y se proporciona una representación visual del procedimiento de instalación.



## Pasos

1. Posicione el bisel frontal para alinear las lengüetas en el bisel con las ranuras del chasis.
2. Presione el embellecedor hasta que las lengüetas encajen en su lugar.

### Siguientes pasos

1. Instale la [cubierta lateral](#).
2. Siga los procedimientos que se describen en [Después de manipular el interior de la computadora](#).

# Cubierta de ventilador

## Extracción del conducto del ventilador

### Requisitos previos

1. Siga el procedimiento que se describe en [Antes de manipular el interior de la computadora](#).
2. Quite la [cubierta lateral](#).

### Sobre esta tarea

En las imágenes a continuación, se indica la ubicación del conducto del ventilador y se proporciona una representación visual del procedimiento de extracción.

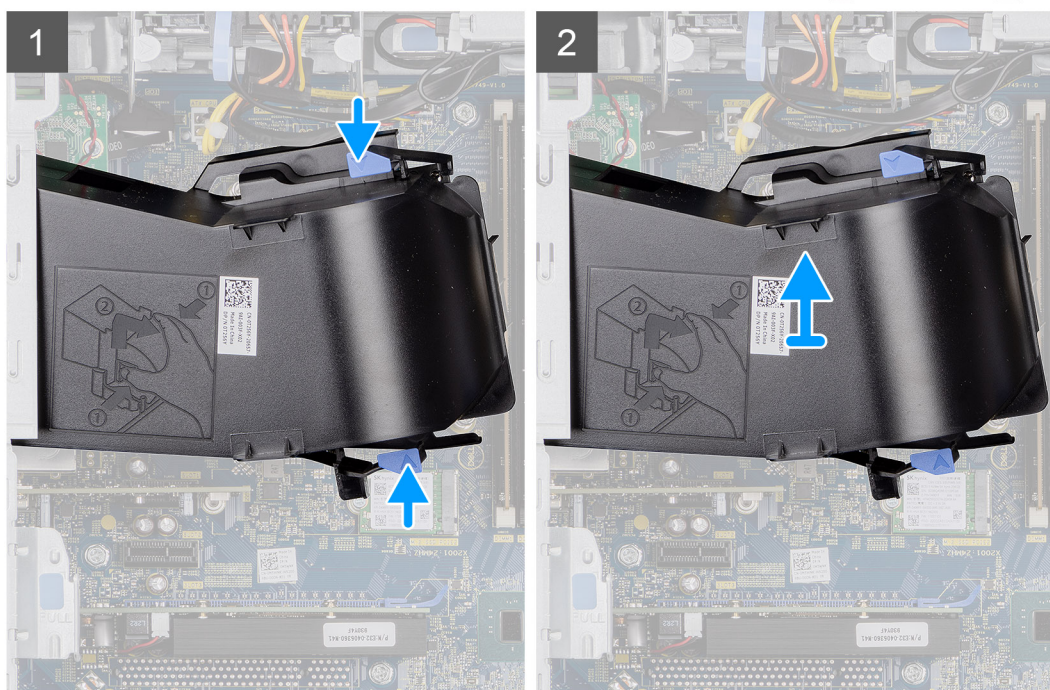

### Pasos

1. Presione las lengüetas de retención en ambos lados del conducto del ventilador para soltarlo.
2. Tire y quite el conducto del ventilador de la computadora.

## Instalación del conducto del ventilador

### Requisitos previos

Si va a reemplazar un componente, quite el componente existente antes de realizar el procedimiento de instalación.

### Sobre esta tarea

En la imagen a continuación, se indica la ubicación del conducto del ventilador y se proporciona una representación visual del procedimiento de instalación.

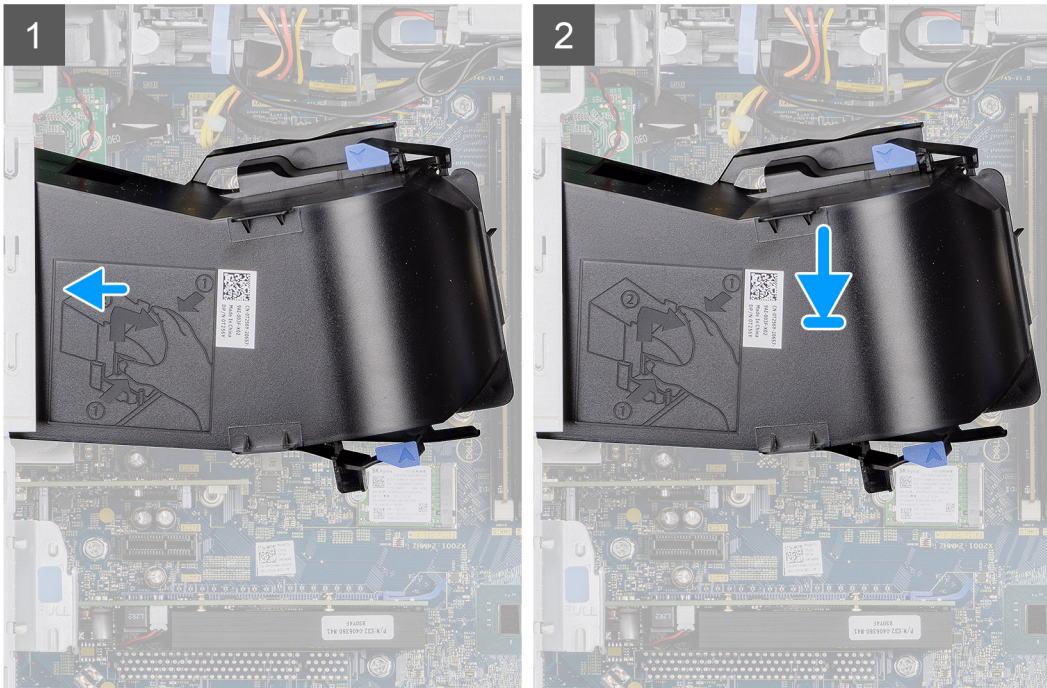
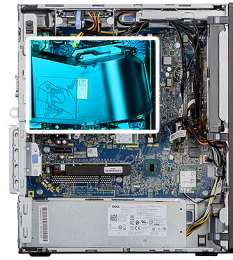

### Pasos

1. Posicione el conducto del ventilador para alinearlos con las ranuras del chasis de la computadora.
2. Presione el conducto del ventilador hasta que encaje en su lugar.

### Siguientes pasos

1. Instale la [cubierta lateral](#).
2. Siga los procedimientos que se describen en [Después de manipular el interior de la computadora](#).

## Ensamblaje de disco duro

### Extracción del ensamblaje de unidad de disco duro de 2,5 pulgadas

#### Requisitos previos

1. Siga el procedimiento que se describe en [Antes de manipular el interior de la computadora](#).
2. Quite la [cubierta lateral](#).
3. Quite el [conducto del ventilador](#).

### Sobre esta tarea

En las imágenes a continuación, se indica la ubicación del ensamblaje de unidad de disco duro de 2,5 pulgadas y se proporciona una representación visual del procedimiento de extracción.

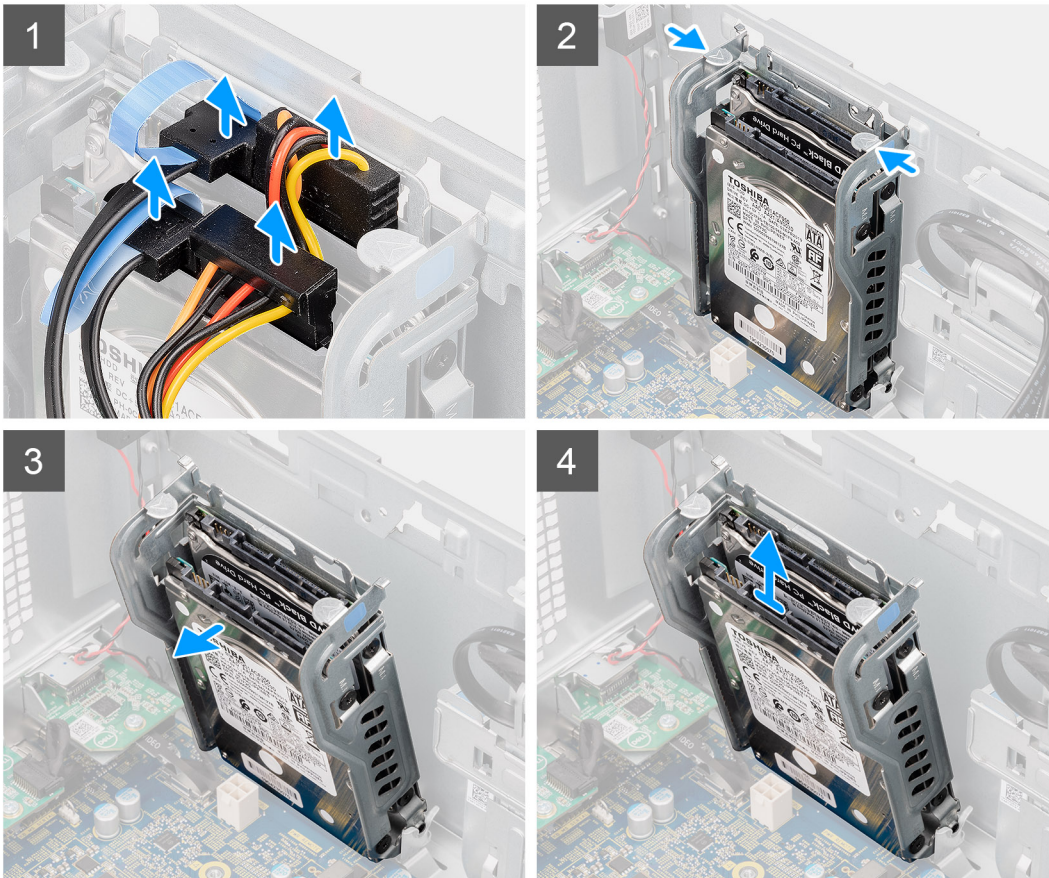
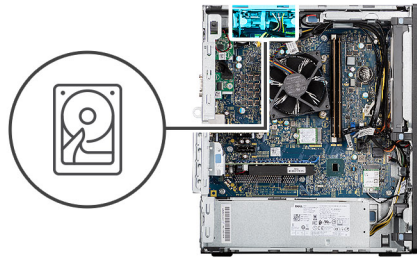

### Pasos

1. Desconecte los cables de datos y de alimentación del disco duro de los conectores en el módulo de unidad de disco duro de 2,5 pulgadas.
2. Presione las lengüetas de liberación en ambos lados del soporte para unidad de disco duro a fin de soltarlo de las ranuras del chasis de la computadora.
3. Incline el ensamblaje de unidad de disco duro ligeramente, formando un ángulo.
4. Levante el ensamblaje de unidad de disco duro para quitarlo de la computadora.

**NOTA:** Tenga en cuenta la orientación de la unidad de disco duro para poder reemplazarla correctamente.

## Extracción del soporte para unidad de disco duro de 2,5 pulgadas

### Requisitos previos

1. Siga el procedimiento que se describe en [Antes de manipular el interior de la computadora](#).
2. Quite la [cubierta lateral](#).

3. Quite el [conducto del ventilador](#).
4. Quite el [ensamblaje de disco duro de 2,5 pulgadas](#).

### Sobre esta tarea

En las imágenes a continuación, se indica la ubicación del soporte para unidad de disco duro de 2,5 pulgadas y se proporciona una representación visual del procedimiento de extracción.



**4x**  
M3x3.5

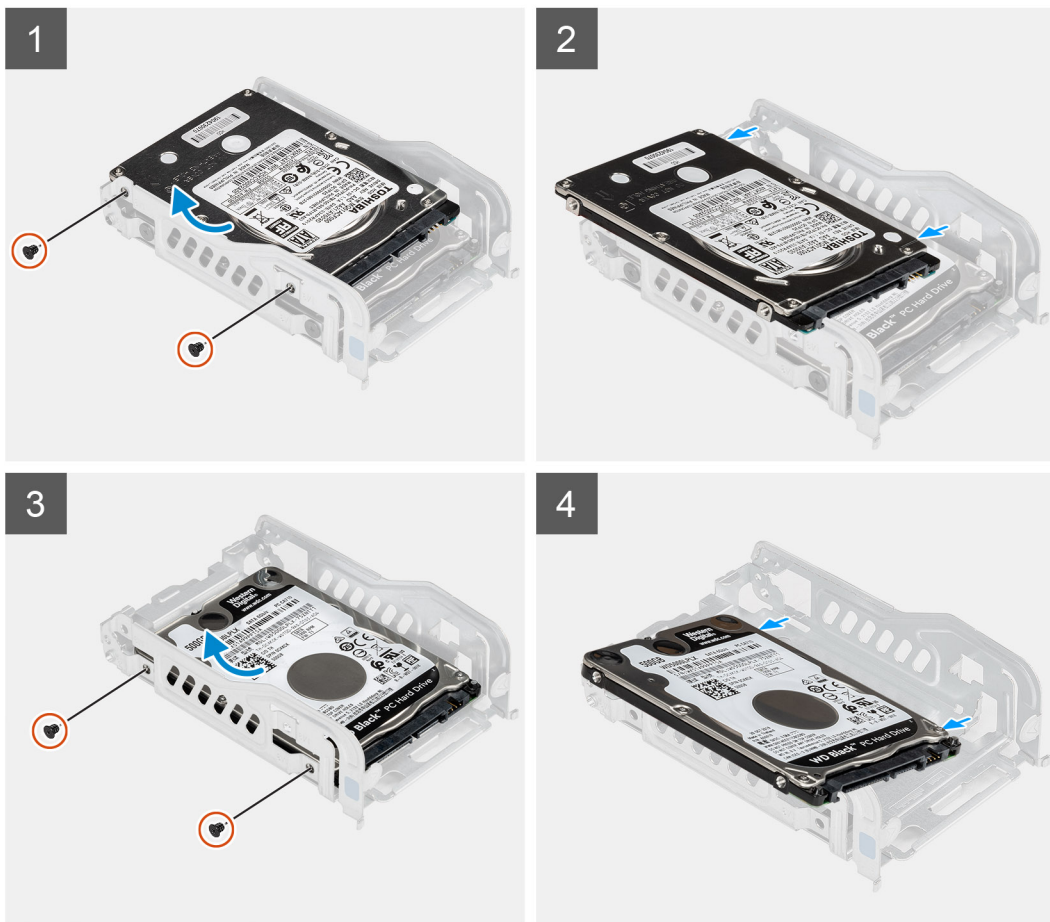

### Pasos

1. Quite los dos tornillos (M3x3.5) que aseguran la primera unidad de disco duro al soporte metálico para unidad de disco duro.
2. Deslice y levante el disco duro para quitarlo del soporte metálico.
3. Quite los dos tornillos (M3x3.5) que aseguran el segundo disco duro al soporte metálico para unidad de disco duro.
4. Deslice y levante la segunda unidad de disco duro para quitarla del soporte metálico.

## Instalación del soporte de unidad de disco duro de 2,5 pulgadas

### Requisitos previos

Si va a reemplazar un componente, quite el componente existente antes de realizar el procedimiento de instalación.

## Sobre esta tarea

En las imágenes a continuación, se indica la ubicación del soporte para unidad de disco duro de 2,5 pulgadas y se proporciona una representación visual del procedimiento de instalación.



4x  
M3x3.5

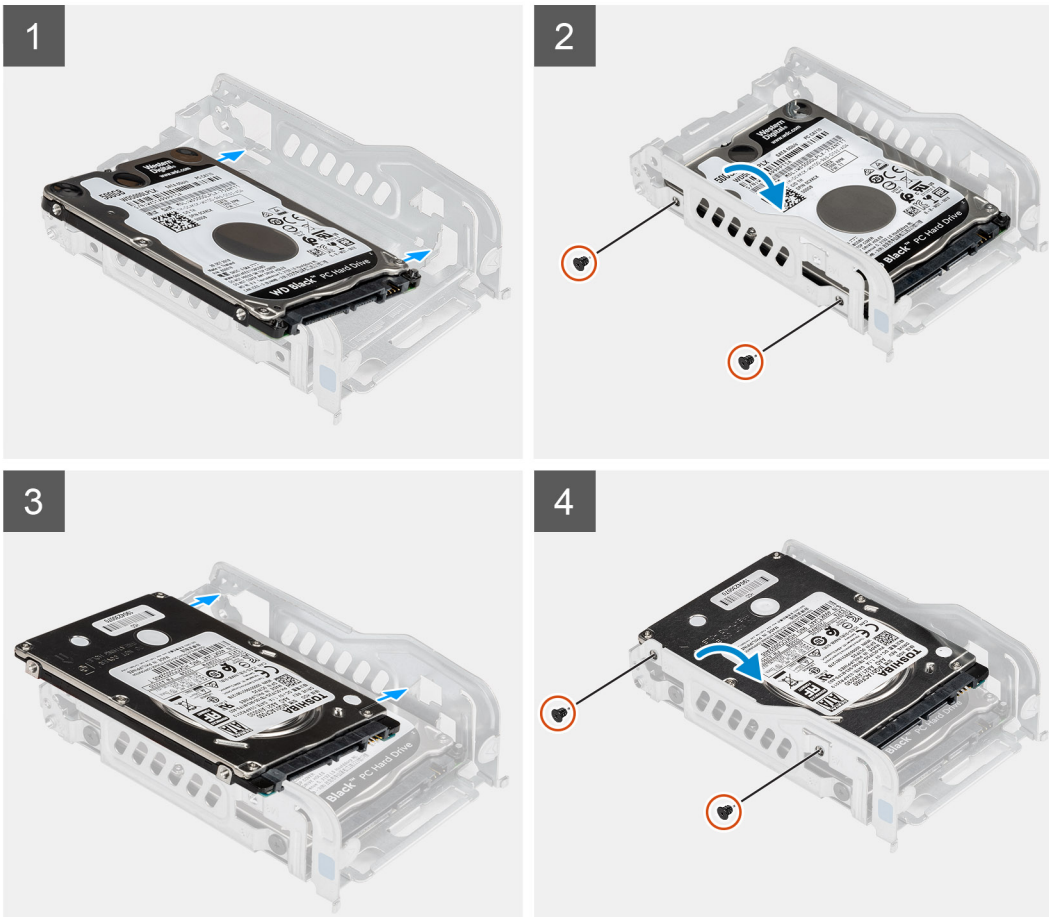

## Pasos

1. Coloque la primera unidad de disco duro en el soporte metálico para unidad de disco duro y alinee las ranuras del soporte con las ranuras en la unidad.
2. Reemplace los dos tornillos (M3x3.5) para asegurar la primera unidad de disco duro al soporte metálico para unidad de disco duro.
3. Coloque la segunda unidad de disco duro en el soporte metálico para unidad de disco duro y alinee las ranuras del soporte con las ranuras en la unidad.
4. Reemplace los dos tornillos (M3x3.5) para asegurar la segunda unidad de disco duro al soporte metálico para unidad de disco duro.

## Siguientes pasos

1. Instale el [ensamblaje de disco duro de 2,5 pulgadas](#).
2. Instale el [conducto del ventilador](#).
3. Instale la [cubierta lateral](#).
4. Siga los procedimientos que se describen en [Después de manipular el interior de la computadora](#).

# Instalación del ensamblaje de unidad de disco duro de 2,5 pulgadas

## Requisitos previos

Si va a reemplazar un componente, quite el componente existente antes de realizar el procedimiento de instalación.

## Sobre esta tarea

En la imagen a continuación, se indica la ubicación del ensamblaje de unidad de disco duro de 2,5 pulgadas y se proporciona una representación visual del procedimiento de instalación.

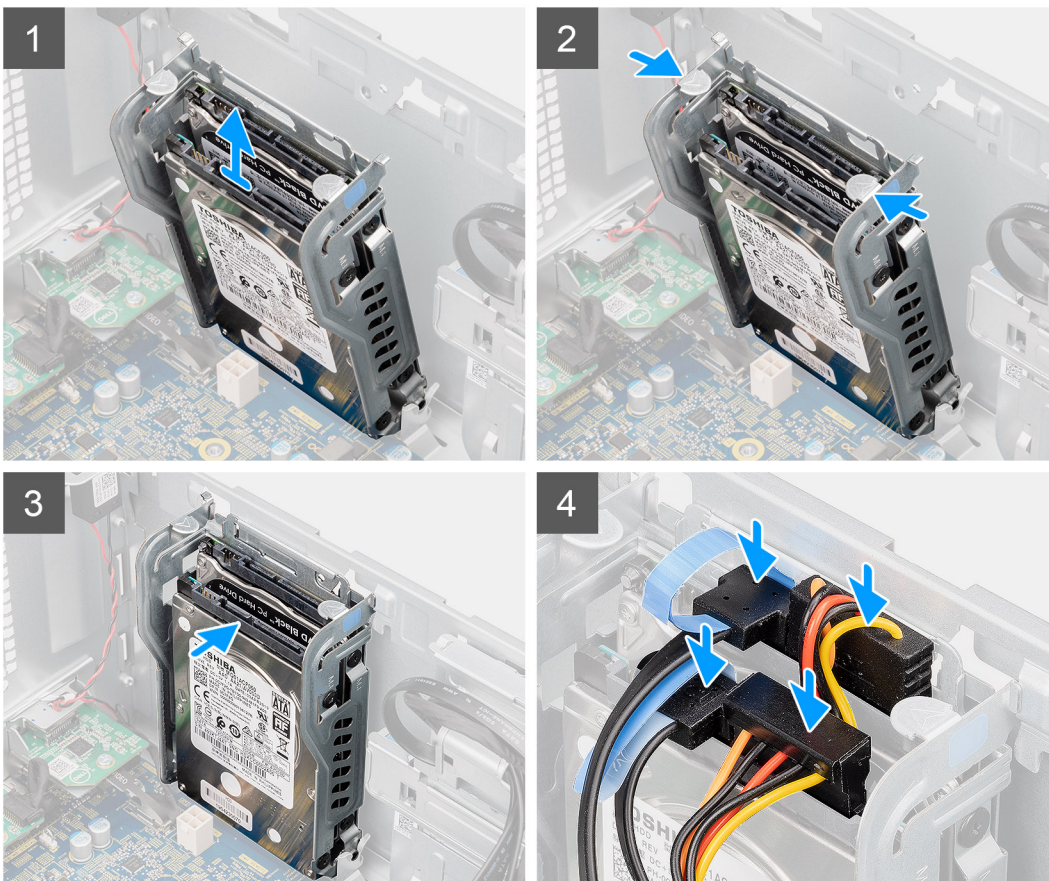
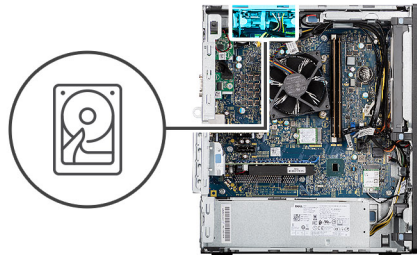

## Pasos

1. Alinee el ensamblaje de disco duro formando ángulo con la ranura de la computadora.
2. Presione las lengüetas de liberación en el soporte para disco duro y vuelva a alinear ligeramente para insertar el ensamblaje de disco duro en la ranura del chasis de la computadora.
3. Conecte los cables de datos y de alimentación del disco duro a los conectores en el módulo de unidad de disco duro de 2,5 pulgadas.

## Siguientes pasos

1. Instale el [conducto del ventilador](#).
2. Instale la [cubierta lateral](#).
3. Siga los procedimientos que se describen en [Después de manipular el interior de la computadora](#).



# Unidad de disco duro de 3,5 pulgadas

## Extracción del disco duro de 3,5 pulgadas

### Requisitos previos

1. Siga el procedimiento que se describe en [Antes de manipular el interior de la computadora](#).
2. Quite la [cubierta lateral](#).
3. Quite el [conducto del ventilador](#).

### Sobre esta tarea

En las imágenes a continuación, se indica la ubicación del disco duro de 3,5 pulgadas y se proporciona una representación visual del procedimiento de extracción.



4x  
#6-32

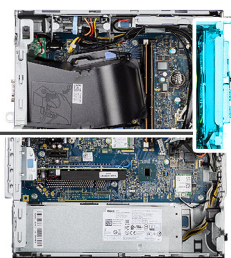

### Pasos

1. Desconecte los cables de alimentación y de datos del disco duro de 3,5 pulgadas.
2. Quite los cuatro tornillos (#6-32) de la parte frontal del chasis que aseguran el disco duro al chasis.
3. Quite el disco duro de 3,5 pulgadas del chasis.

## Instalación del disco duro de 3,5 pulgadas

### Requisitos previos

Si va a reemplazar un componente, quite el componente existente antes de realizar el procedimiento de instalación.

### Sobre esta tarea

En las imágenes a continuación, se indica la ubicación de la unidad de disco duro de 3,5 pulgadas y se proporciona una representación visual del procedimiento de instalación.



4x  
#6-32

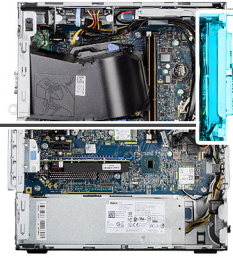

### Pasos

1. Alinee e inserte el disco duro de 3,5 pulgadas en la ranura del chasis.
2. Sujete el disco duro contra el chasis y reemplace los cuatro tornillos (#6-32) para asegurar el disco duro al chasis de la computadora.
3. Conecte el cable de alimentación y el cable de datos a la unidad de disco duro.

### Siguientes pasos

1. Instale el [conducto del ventilador](#).
2. Instale la [cubierta lateral](#).
3. Siga los procedimientos que se describen en [Después de manipular el interior de la computadora](#).

## Unidad de estado sólido

### Extracción de la unidad de estado sólido PCIe M.2 2230

#### Requisitos previos

1. Siga el procedimiento que se describe en [Antes de manipular el interior de la computadora](#).
2. Quite la [cubierta lateral](#).
3. Quite el [conducto del ventilador](#).

#### Sobre esta tarea

En las imágenes a continuación, se indica la ubicación de la unidad de estado sólido y se proporciona una representación visual del procedimiento de extracción.



1x  
M2x3.5

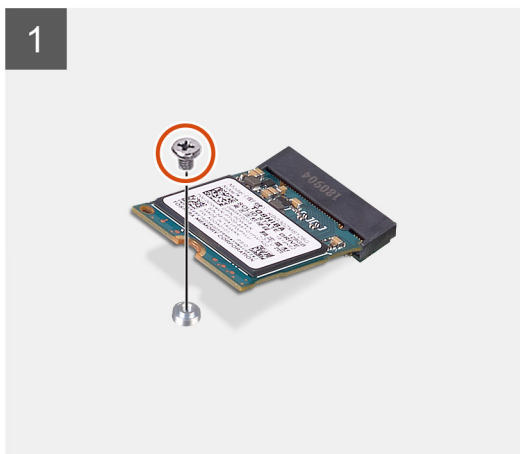
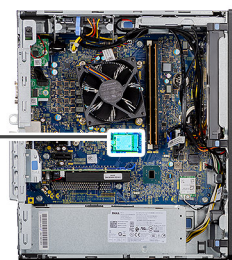

#### Pasos

1. Quite el tornillo (M2x3.5) que asegura la unidad de estado sólido a la tarjeta madre.
2. Deslice y levante la unidad de estado sólido para quitarla de la tarjeta madre.

## Instalación de la unidad de estado sólido PCIe M.2 2230

#### Requisitos previos

Si va a reemplazar un componente, quite el componente existente antes de realizar el procedimiento de instalación.

#### Sobre esta tarea

En la imagen a continuación, se indica la ubicación de la unidad de estado sólido y se proporciona una representación visual del procedimiento de instalación.



1x  
M2x3.5

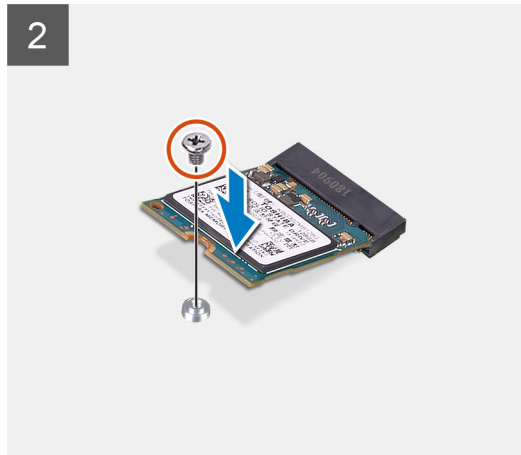
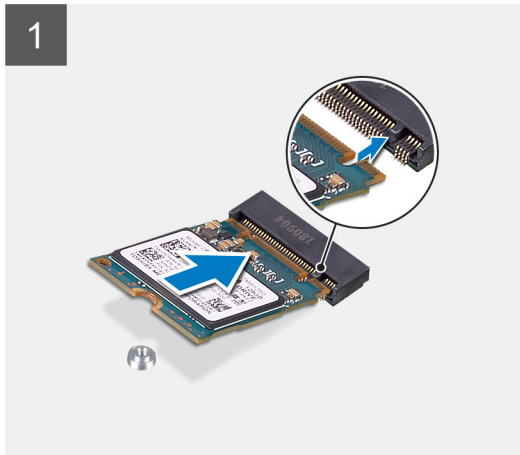
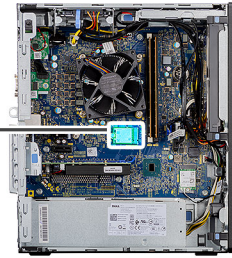

### Pasos

1. Alinee la muesca de la unidad de estado sólido con la lengüeta en el conector de la unidad de estado sólido.
2. Inserte la unidad de estado sólido en la ranura de la tarjeta madre formando un ángulo de 45 grados.
3. Reemplace el tornillo (M2x3.5) para asegurar la unidad de estado sólido M.2 2230 a la tarjeta madre.

### Siguientes pasos

1. Instale el [conducto del ventilador](#).
2. Instale la [cubierta lateral](#).
3. Siga los procedimientos que se describen en [Después de manipular el interior de la computadora](#).

## Extracción de la unidad de estado sólido PCIe M.2 2280

### Requisitos previos

1. Siga el procedimiento que se describe en [Antes de manipular el interior de la computadora](#).
2. Quite la [cubierta lateral](#).
3. Quite el [conducto del ventilador](#).

### Sobre esta tarea

En las imágenes a continuación, se indica la ubicación de la unidad de estado sólido y se proporciona una representación visual del procedimiento de extracción.



1x  
M2x3.5

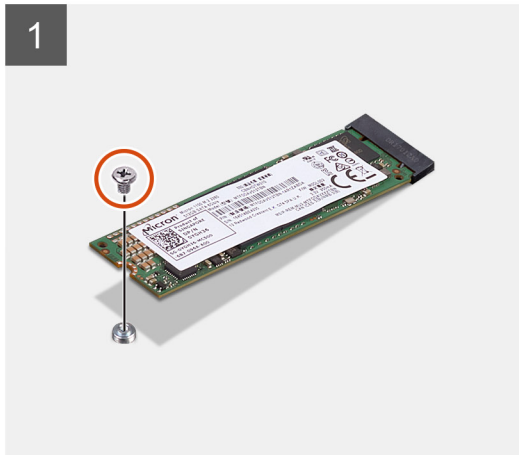
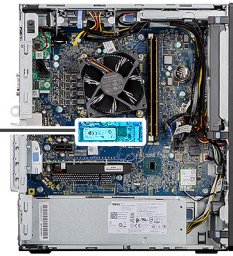

#### Pasos

1. Quite el tornillo (M2x3.5) que asegura la unidad de estado sólido a la tarjeta madre.
2. Deslice y levante la unidad de estado sólido para quitarla de la tarjeta madre.

## Instalación de la unidad de estado sólido PCIe M.2 2280

#### Requisitos previos

Si va a reemplazar un componente, quite el componente existente antes de realizar el procedimiento de instalación.

#### Sobre esta tarea

En la imagen a continuación, se indica la ubicación de la unidad de estado sólido y se proporciona una representación visual del procedimiento de instalación.



1x  
M2x3.5

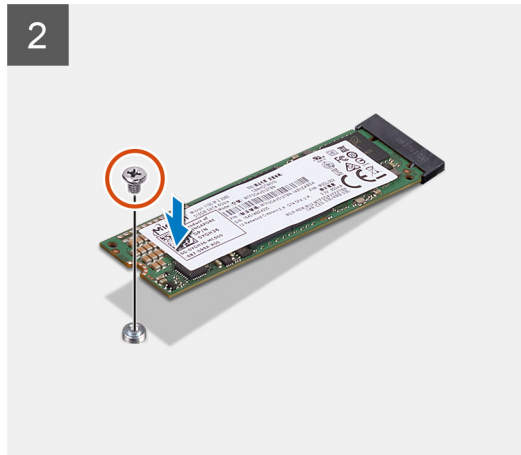
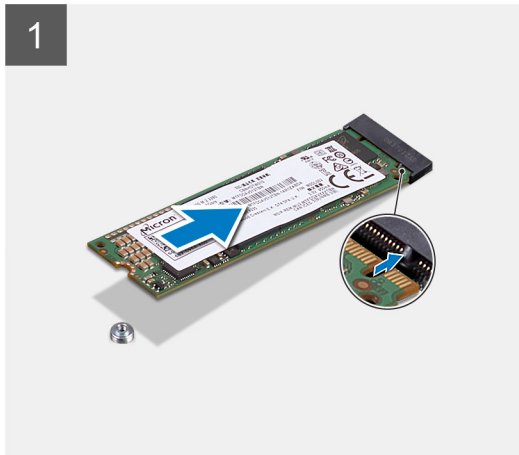
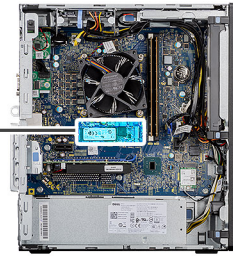

### Pasos

1. Alinee la muesca de la unidad de estado sólido con la lengüeta en el conector de la unidad de estado sólido.
2. Inserte la unidad de estado sólido en la ranura de la tarjeta madre formando un ángulo de 45 grados.
3. Reemplace el tornillo (M2x3.5) para asegurar la unidad de estado sólido M.2 2280 a la tarjeta madre.

### Siguientes pasos

1. Instale el [conducto del ventilador](#).
2. Instale la [cubierta lateral](#).
3. Siga los procedimientos que se describen en [Después de manipular el interior de la computadora](#).

## Módulos de memoria

### Extracción de los módulos de memoria

#### Requisitos previos

1. Siga el procedimiento que se describe en [Antes de manipular el interior de la computadora](#).
2. Quite la [cubierta lateral](#).
3. Quite el [conducto del ventilador](#).

#### Sobre esta tarea

En las imágenes a continuación, se indica la ubicación de los módulos de memoria y se proporciona una representación visual del procedimiento de extracción.

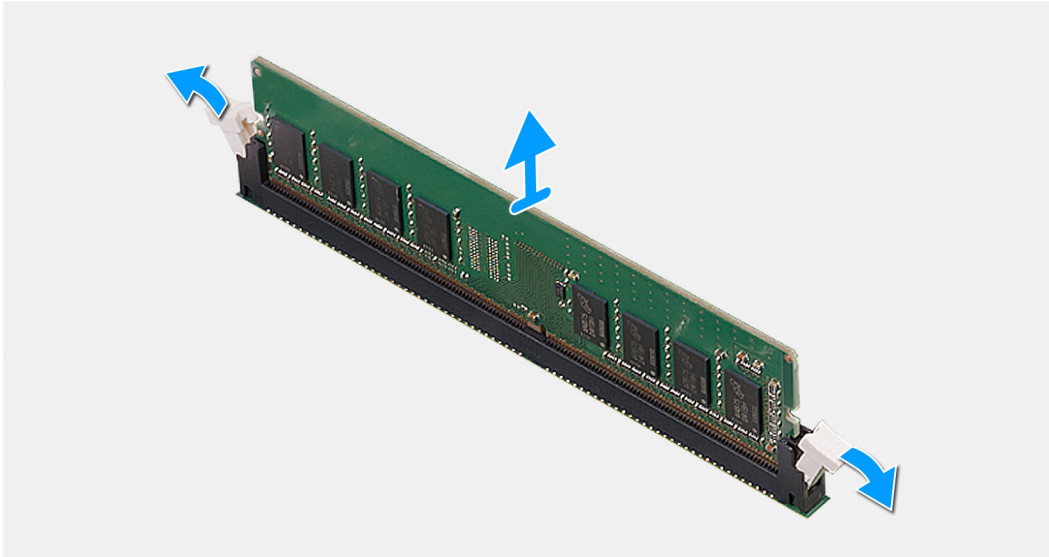
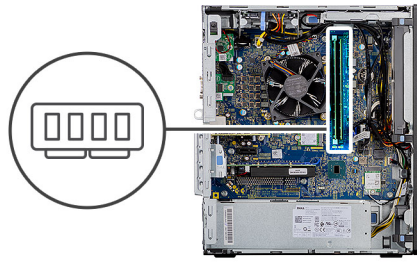

### Pasos

1. Tire de los ganchos de fijación en ambos lados del módulo de memoria hasta que el módulo salte.
2. Deslice y extraiga el módulo de memoria de su ranura.

## Instalación de los módulos de memoria

### Requisitos previos

Si va a reemplazar un componente, quite el componente existente antes de realizar el procedimiento de instalación.

### Sobre esta tarea

En la imagen a continuación, se indica la ubicación de los módulos de memoria y se proporciona una representación visual del procedimiento de instalación.

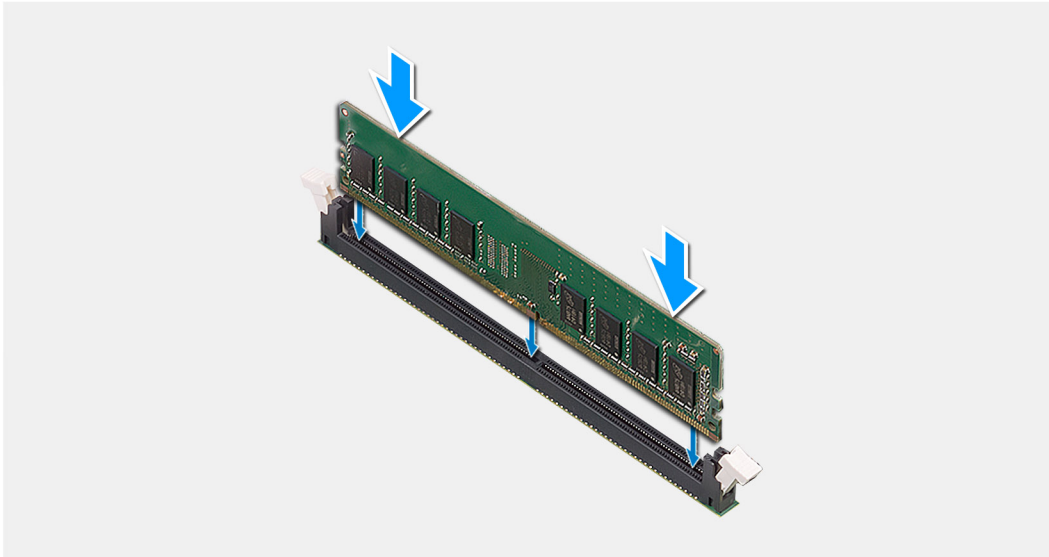
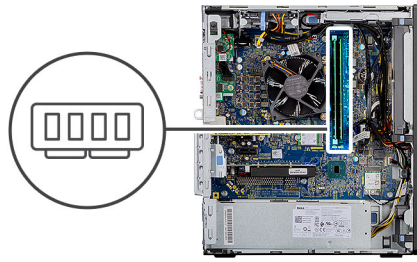

### Pasos

1. Alinee la muesca del módulo de memoria con la lengüeta de la ranura del módulo de memoria.
2. Deslice firmemente el módulo de memoria para introducirlo en la ranura en ángulo y presiónelo hasta que encaje en su sitio.

**NOTA:** Si no oye un clic, extraiga el módulo de memoria y vuelva a instalarlo.

### Siguientes pasos

1. Instale el [conducto del ventilador](#).
2. Instale la [cubierta lateral](#).
3. Siga los procedimientos que se describen en [Después de manipular el interior de la computadora](#).

## Ensamblaje del ventilador y el disipador de calor del procesador

## Extracción del ensamblaje del disipador de calor y el ventilador del procesador

### Requisitos previos

1. Siga el procedimiento que se describe en [Antes de manipular el interior de la computadora](#).

**AVISO:** El disipador de calor se puede calentar durante el funcionamiento normal. Permita que transcurra el tiempo suficiente para que el disipador de calor se enfríe antes de tocarlo.

**PRECAUCIÓN:** Para garantizar el máximo enfriamiento del procesador, no toque las zonas de transferencia del calor del disipador de calor. La grasa de su piel puede reducir la funcionalidad de transferencia de calor de la pasta térmica.

2. Quite la [cubierta lateral](#).



3. Quite el [conducto del ventilador](#).

### Sobre esta tarea

En las imágenes a continuación, se indica la ubicación del disipador de calor y el ventilador, y se proporciona una representación visual del procedimiento de extracción.

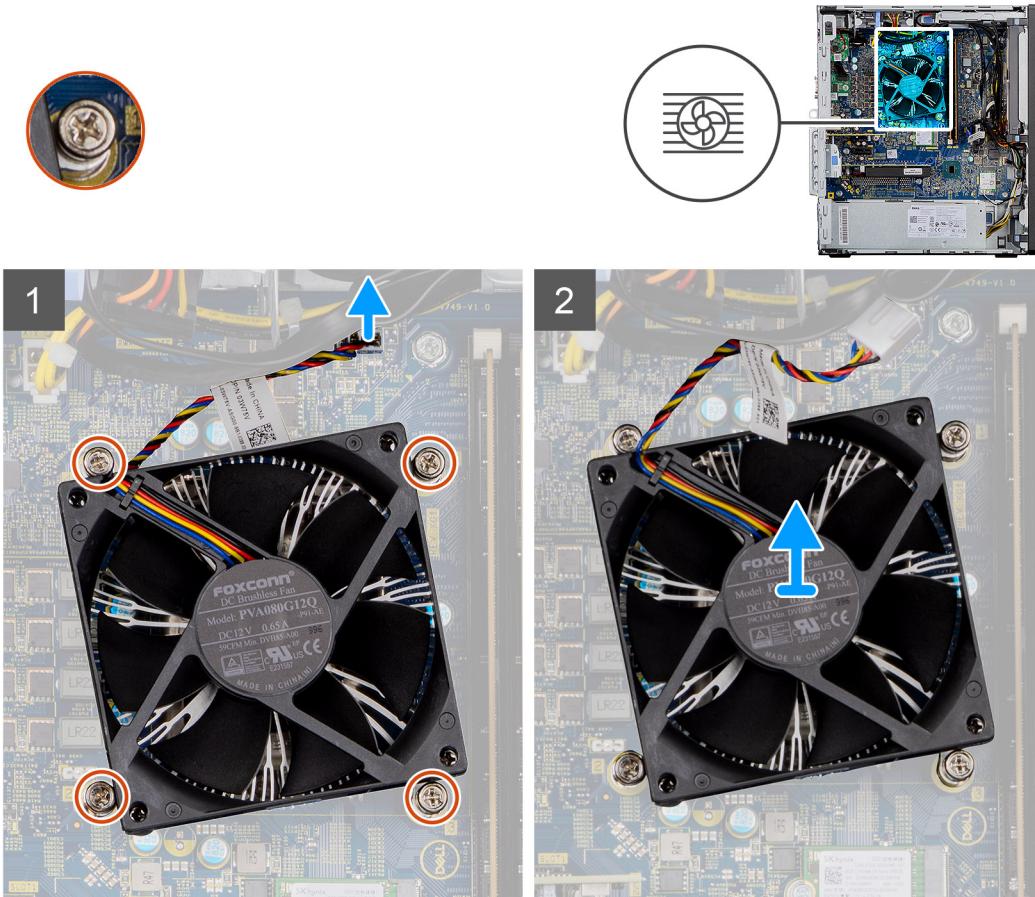

### Pasos

1. Desconecte el cable del ventilador del procesador del conector en la tarjeta madre.
2. Afloje los cuatro tornillos cautivos que fijan el ensamblaje del disipador de calor y el ventilador del procesador a la tarjeta madre.
3. Levante el ensamblaje del disipador de calor y del ventilador del procesador para sacarlo de la tarjeta madre.

## Instalación del ensamblaje del disipador de calor y el ventilador del procesador

### Requisitos previos

**NOTA:** Si sustituye el procesador o el disipador de calor, utilice la grasa térmica incluida en el kit para garantizar que se consigue la conductividad térmica.

### Sobre esta tarea

En la imagen a continuación, se indica la ubicación del ensamblaje del disipador de calor y el ventilador del procesador, y se proporciona una representación visual del procedimiento de instalación.

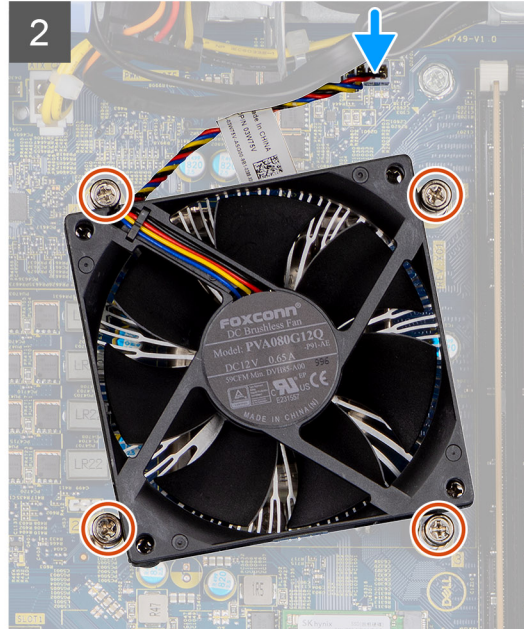
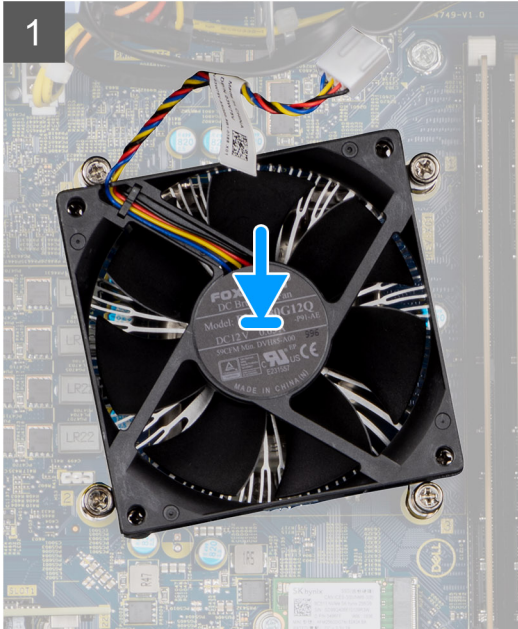
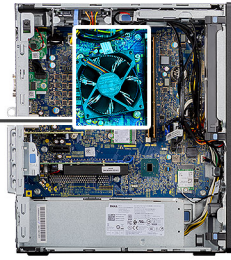

### Pasos

1. Alinee los orificios para tornillos del ensamblaje del disipador de calor y del ventilador del procesador con los orificios para tornillos de la tarjeta madre.
2. Apriete los cuatro tornillos cautivos que fijan el ensamblaje del disipador de calor y el ventilador del procesador a la tarjeta madre.
3. Conecte el cable del ventilador del procesador al conector en la tarjeta madre.

### Siguientes pasos

1. Instale el [conducto del ventilador](#).
2. Instale la [cubierta lateral](#).
3. Siga los procedimientos que se describen en [Después de manipular el interior de la computadora](#).

## Procesador

### Extracción del procesador

#### Requisitos previos

1. Siga el procedimiento que se describe en [Antes de manipular el interior de la computadora](#).
2. Quite la [cubierta lateral](#).
3. Quite el [conducto del ventilador](#).
4. Extraiga el [ensamblaje del disipador de calor y del ventilador del procesador](#).

 **NOTA:** Puede que el procesador continúe caliente después de apagar la computadora. Deje que el procesador se enfríe antes de quitarlo.

### Sobre esta tarea

En las imágenes a continuación, se indica la ubicación del procesador y se proporciona una representación visual del procedimiento de extracción.

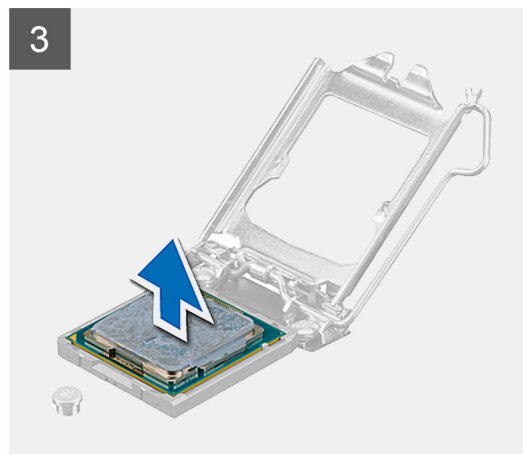
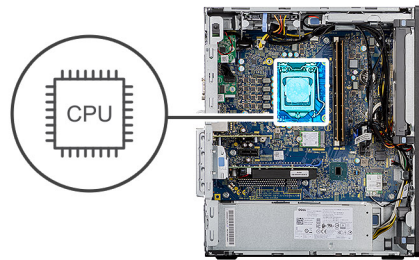

### Pasos

1. Presione y empuje la palanca de liberación para quitarla del procesador a fin de soltarla de la lengüeta de fijación.
2. Levante la palanca hacia arriba para levantar la cubierta del procesador.

**PRECAUCIÓN:** Cuando quite el procesador, no toque ninguna de las clavijas dentro del conector ni permita que los objetos caigan en las clavijas del conector.

3. Levante con cuidado el procesador para quitarlo del conector.

## Instalación del procesador

### Requisitos previos

Si va a reemplazar un componente, quite el componente existente antes de realizar el procedimiento de instalación.

## Sobre esta tarea

En la imagen a continuación, se indica la ubicación del procesador y se proporciona una representación visual del procedimiento de instalación.

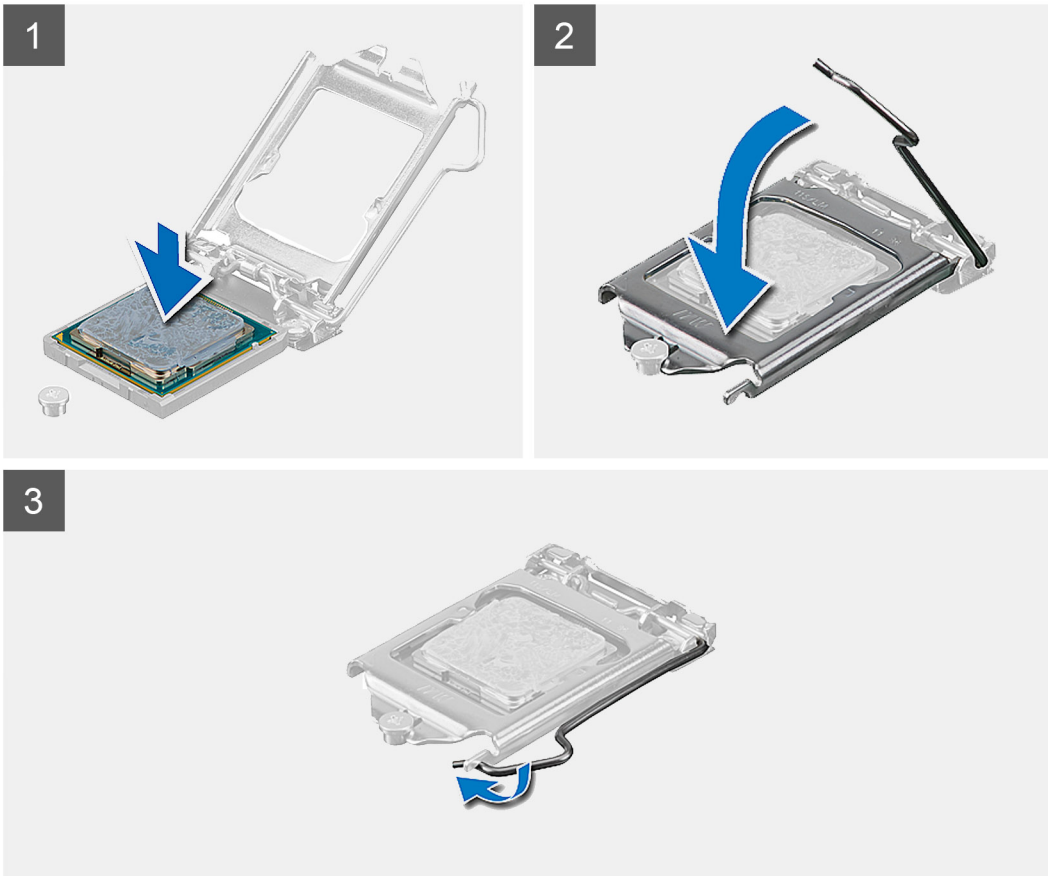
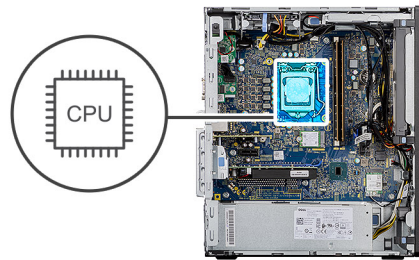

## Pasos

1. Asegúrese de que la palanca de liberación del conector del procesador esté en la posición abierta.
2. Alinee las muescas del procesador con las lengüetas del conector del procesador y, a continuación, coloque el procesador en el conector.

**NOTA:** La esquina de la clavija 1 del procesador tiene un triángulo que debe alinearse con el triángulo de la esquina de la clavija 1 del conector del procesador. Cuando el procesador se coloque correctamente, las cuatro esquinas estarán alineadas a la misma altura. Si una o más de las esquinas del procesador están más elevadas que las demás, significa que el procesador no se ha colocado correctamente.

3. Cuando el procesador esté completamente encajado en el conector, gire la palanca de liberación hacia abajo y colóquela bajo la lengüeta de la cubierta del procesador.

## Siguientes pasos

1. Instale el [ensamblaje del disipador de calor y el ventilador del procesador](#).
2. Instale el [conducto del ventilador](#).
3. Instale la [cubierta lateral](#).

4. Siga los procedimientos que se describen en [Después de manipular el interior de la computadora](#).

## Tarjeta gráfica

### Extracción de la tarjeta gráfica

#### Requisitos previos

1. Siga el procedimiento que se describe en [Antes de manipular el interior de la computadora](#).
2. Quite la [cubierta lateral](#).
3. Quite el [conducto del ventilador](#).

#### Sobre esta tarea

En las imágenes a continuación, se indica la ubicación de la tarjeta gráfica y se proporciona una representación visual del procedimiento de extracción.

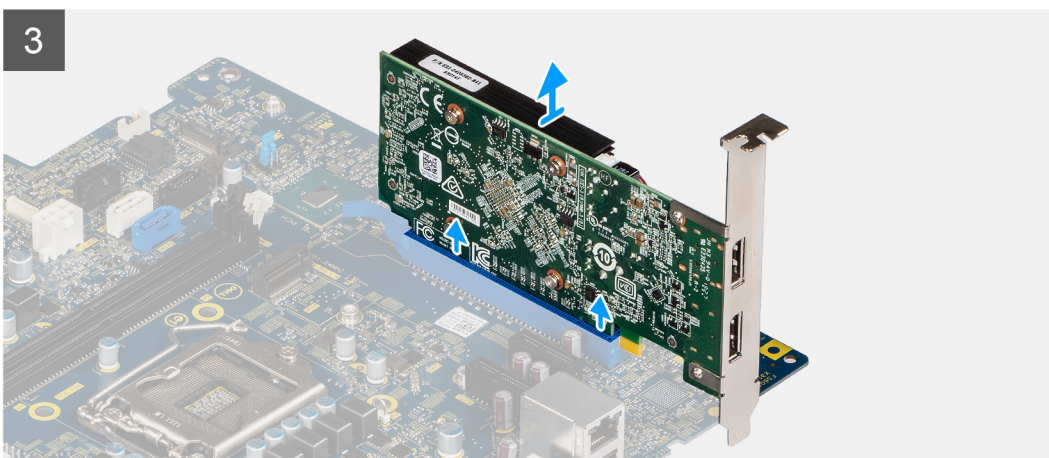
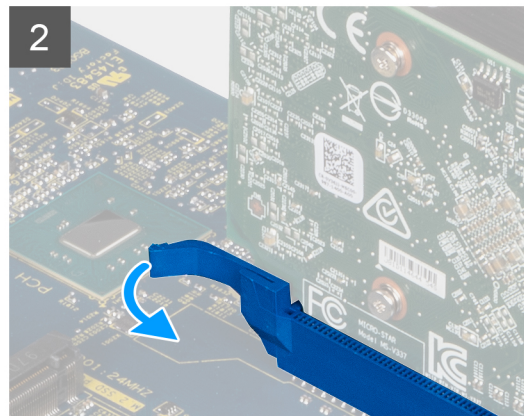
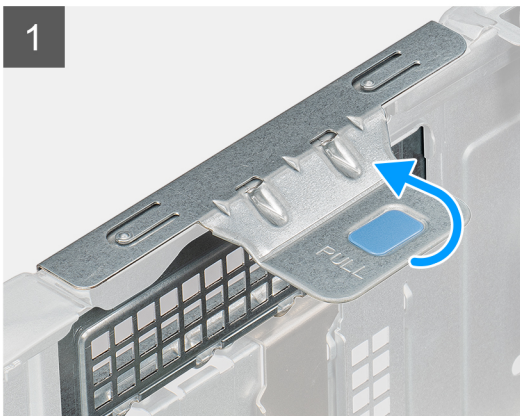
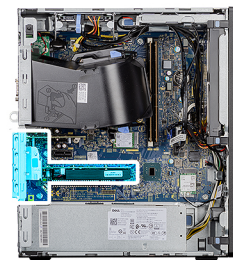

#### Pasos

1. Localice la tarjeta gráfica (PCI-Express).

2. Levante la pestaña de tiro para abrir la puerta de PCIe.
3. Mantenga presionada la pestaña de fijación en la ranura de tarjeta gráfica y levante la tarjeta para quitarla de la ranura.

## Instalación de la tarjeta gráfica

### Requisitos previos

Si va a reemplazar un componente, quite el componente existente antes de realizar el procedimiento de instalación.

### Sobre esta tarea

En las imágenes a continuación, se indica la ubicación de la tarjeta gráfica y se proporciona una representación visual del procedimiento de instalación.

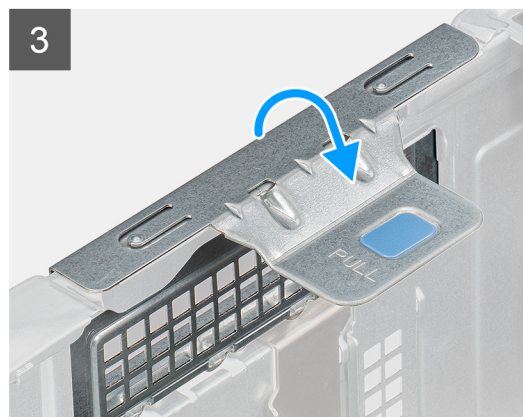
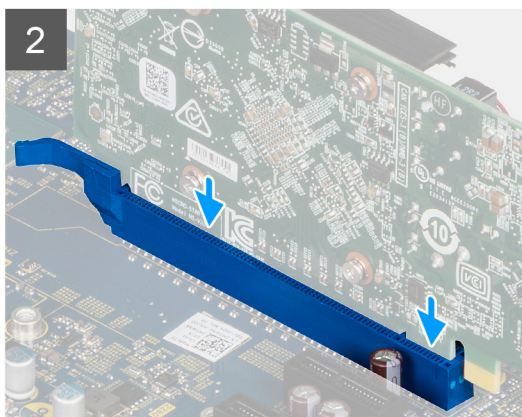
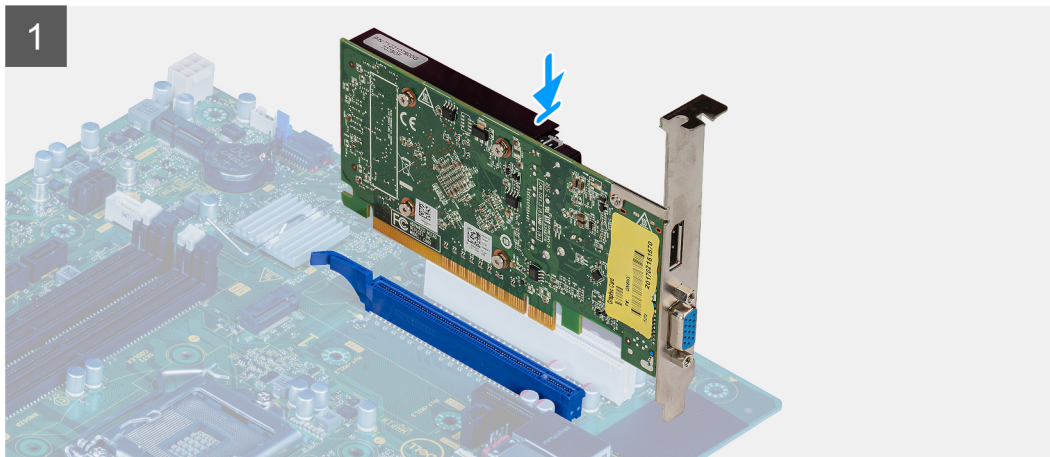
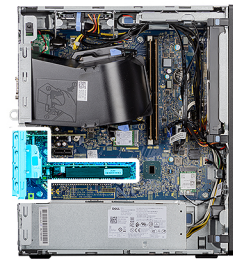

### Pasos

1. Alinee la tarjeta gráfica con el conector de la tarjeta PCI-Express en la tarjeta madre del sistema.
2. Mediante el poste de alineación, conecte la tarjeta gráfica en el conector y presione firmemente hacia abajo. Asegúrese de que la tarjeta esté firmemente encajada.
3. Levante la lengüeta de tiro para cerrar la puerta de PCIe.

### Siguientes pasos

1. Instale el [conducto del ventilador](#).
2. Instale la [cubierta lateral](#).
3. Siga los procedimientos que se describen en [Después de manipular el interior de la computadora](#).

## Unidad de procesamiento de gráficos

### Extracción de la GPU encendida

#### Requisitos previos

1. Siga el procedimiento que se describe en [Antes de manipular el interior de la computadora](#).
2. Quite la [cubierta lateral](#).
3. Quite el [conducto del ventilador](#).

#### Sobre esta tarea

En las imágenes a continuación, se indica la ubicación de la unidad de procesamiento de gráficos encendida y se proporciona una representación visual del procedimiento de extracción.

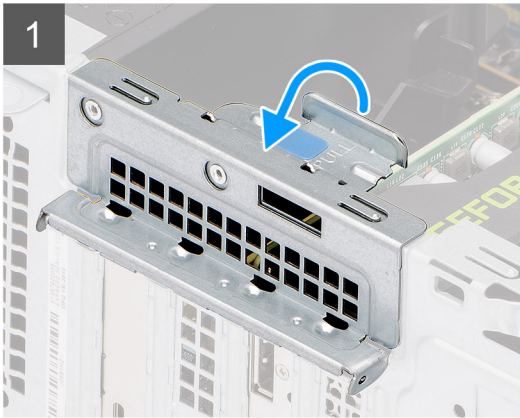

## Pasos

1. Levante la pestaña de tiro para abrir la puerta de PCIe.
2. Desconecte el cable de alimentación del conector en la GPU encendida.
3. Mantenga presionada la pestaña de fijación en la ranura de tarjeta gráfica y levante la GPU encendida para quitarla de la ranura.

## Instalación de la GPU encendida

### Requisitos previos

Si va a reemplazar un componente, quite el componente existente antes de realizar el procedimiento de instalación.

### Sobre esta tarea

En las imágenes a continuación, se indica la ubicación de la unidad de procesamiento de gráficos encendida y se proporciona una representación visual del procedimiento de instalación.

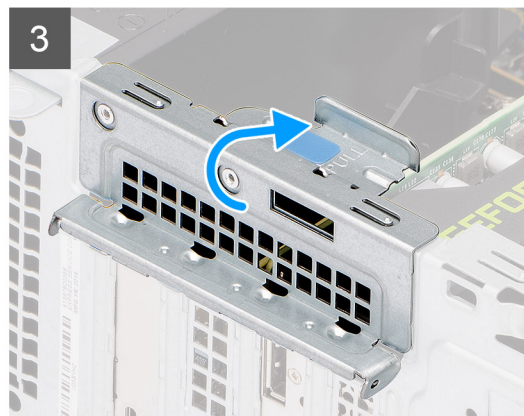

## Pasos

1. Alinee la GPU encendida con el conector de la tarjeta PCI-Express en la tarjeta madre.
2. Mediante el poste de alineación, conecte la GPU encendida en el conector y presione firmemente hacia abajo. Asegúrese de que la GPU encendida esté firmemente asentada.



3. Conecte el cable de alimentación al conector en la GPU encendida.
4. Levante la lengüeta de tiro para cerrar la puerta de PCIe.

#### Siguientes pasos

1. Instale el [conducto del ventilador](#).
2. Instale la [cubierta lateral](#).
3. Siga el procedimiento que se describe en [Después de manipular el interior de la computadora](#).

## Batería de tipo botón

### Extracción de la batería de tipo botón

#### Requisitos previos

1. Siga el procedimiento que se describe en [Antes de manipular el interior de la computadora](#).
2. Quite la [cubierta lateral](#).
3. Quite el [conducto del ventilador](#).
4. Quite la [GPU encendida](#).

 **NOTA:** Este paso solo es necesario si el sistema está configurado con GPU encendida.

#### Sobre esta tarea

En las imágenes a continuación, se indica la ubicación de la batería de tipo botón y se proporciona una representación visual del procedimiento de extracción.

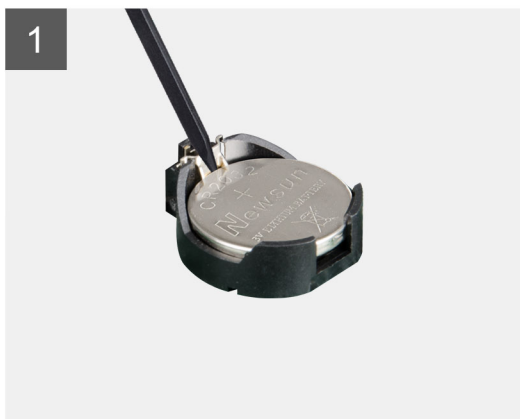
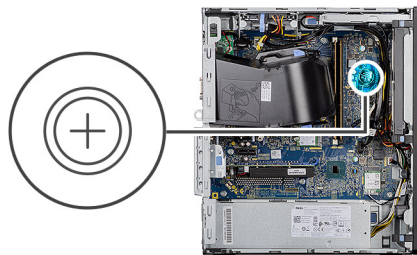

#### Pasos

1. Utilice un punzón de plástico y haga palanca con cuidado para quitar la batería de tipo botón de la ranura en la tarjeta madre.
2. Quite la batería de tipo botón de la computadora.

# Instalación de la batería de tipo botón

## Requisitos previos

Si va a reemplazar un componente, quite el componente existente antes de realizar el procedimiento de instalación.

## Sobre esta tarea

En la imagen a continuación, se indica la ubicación de la batería de tipo botón y se proporciona una representación visual del procedimiento de instalación.

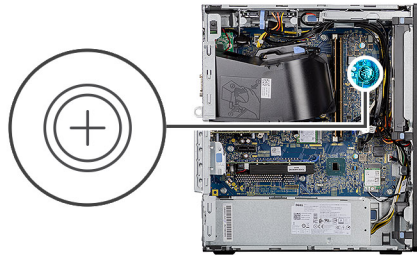

## Pasos

1. Inserte la batería de tipo botón con el signo "+" hacia arriba y deslícela debajo de las lengüetas de fijación situadas en el lado positivo del conector.
2. Presione la pila dentro del conector hasta que encaje en su lugar.

## Siguientes pasos

1. Instale la [GPU encendida](#).  
**(i) NOTA:** Este paso solo es necesario si el sistema está configurado con GPU encendida.
2. Instale el [conducto del ventilador](#).
3. Instale la [cubierta lateral](#).
4. Siga los procedimientos que se describen en [Después de manipular el interior de la computadora](#).

# Tarjeta WLAN

## Extracción de la tarjeta WLAN

### Requisitos previos

1. Siga el procedimiento que se describe en [Antes de manipular el interior de la computadora](#).
2. Quite la [cubierta lateral](#).
3. Quite el [conducto del ventilador](#).
4. Quite la [GPU encendida](#).

**NOTA:** Este paso solo es necesario si el sistema está configurado con GPU encendida.

### Sobre esta tarea

En las imágenes a continuación, se indica la ubicación de la tarjeta inalámbrica y se proporciona una representación visual del procedimiento de extracción.



**1x**  
M2x3.5

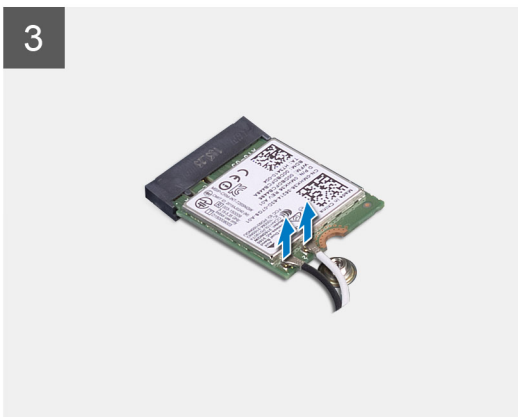
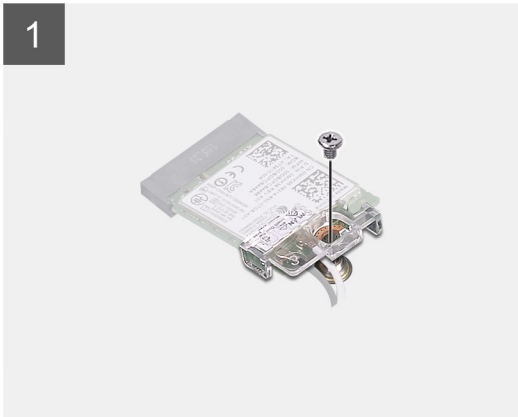
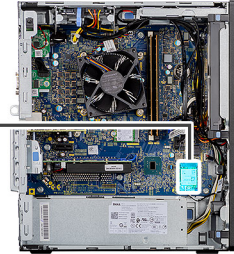

### Pasos

1. Quite el tornillo (M2x3.5) que asegura la tarjeta WLAN a la tarjeta madre.
2. Levante el soporte para tarjeta WLAN para quitarlo de la tarjeta.
3. Desconecte los cables de antena de la tarjeta WLAN.
4. Deslice y quite la tarjeta WLAN del conector en la tarjeta madre.

## Instalación de la tarjeta WLAN

### Requisitos previos

Si va a reemplazar un componente, quite el componente existente antes de realizar el procedimiento de instalación.

### Sobre esta tarea

En la imagen a continuación, se indica la ubicación de la tarjeta inalámbrica y se proporciona una representación visual del procedimiento de instalación.



1x  
M2x3.5

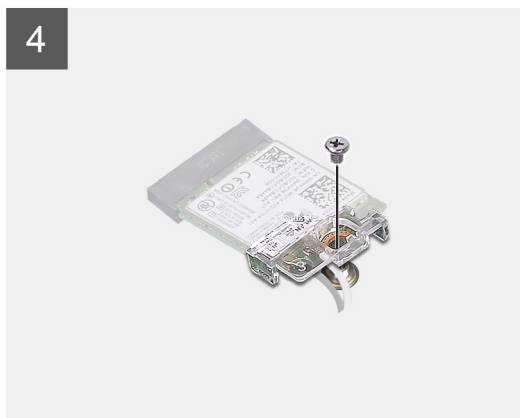
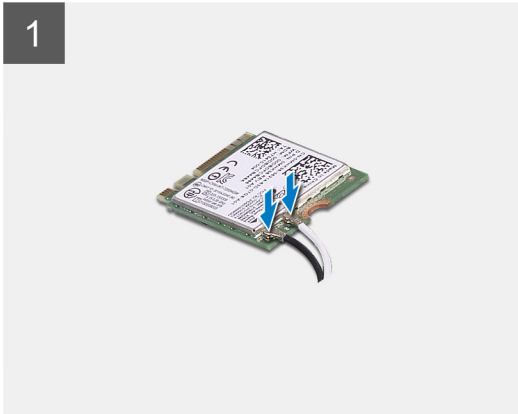
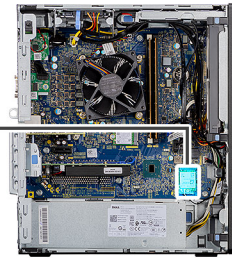

### Pasos

1. Conecte los cables de la antena a la tarjeta WLAN.  
En la tabla a continuación, se proporciona el esquema de colores de los cables de la antena para la tarjeta WLAN de la computadora.

**Tabla 2. Esquema de colores de los cables de la antena**

Conectores de la tarjeta inalámbrica	Colores de los cables de antena
Principal (triángulo blanco)	Blanco
Auxiliar (triángulo negro)	Negro

2. Coloque el soporte para tarjeta WLAN para asegurar los cables de la antena WLAN.
3. Inserte la tarjeta WLAN en el conector de la tarjeta madre.
4. Reemplace el tornillo (M2x3.5) para asegurar la lengüeta plástica a la tarjeta WLAN.

### Siguientes pasos

1. Instale la [GPU encendida](#).

**NOTA:** Este paso solo es necesario si el sistema está configurado con GPU encendida.

2. Instale el [conducto del ventilador](#).
3. Instale la [cubierta lateral](#).
4. Siga los procedimientos que se describen en [Después de manipular el interior de la computadora](#).

## Unidad óptica delgada

### Extracción de la unidad de disco óptico delgada

#### Requisitos previos

1. Siga el procedimiento que se describe en [Antes de manipular el interior de la computadora](#).
2. Quite la [cubierta lateral](#).
3. Quite el [conducto del ventilador](#).

#### Sobre esta tarea

En las imágenes a continuación, se indica la ubicación de la ODD delgada y se proporciona una representación visual del procedimiento de extracción.

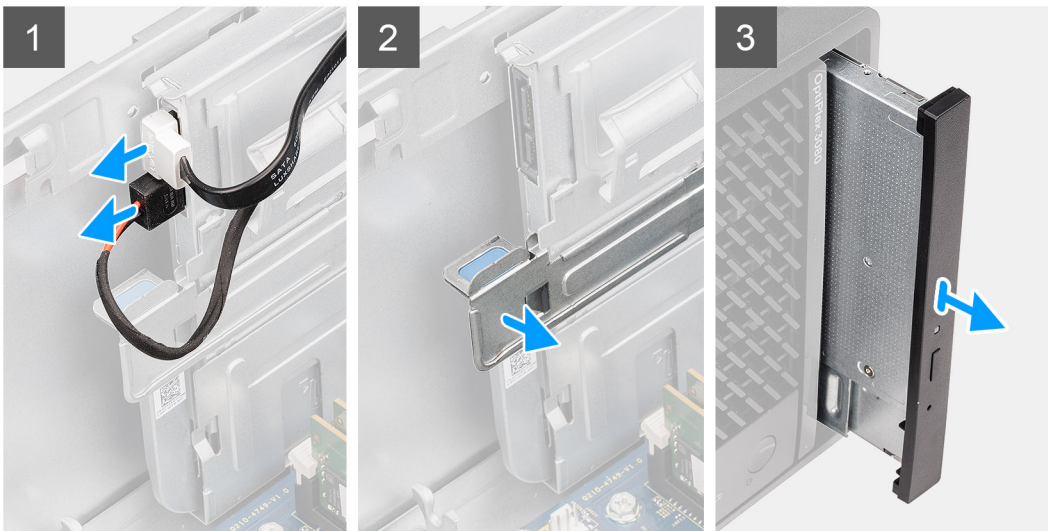

#### Pasos

1. Desconecte los cables de alimentación y de datos de la ODD delgada.
2. Tire de la lengüeta de seguridad para soltar la ODD delgada del chasis.
3. Deslice y quite la ODD delgada de la ranura de ODD.

## Instalación de la unidad de disco óptico delgada

### Requisitos previos

Si va a reemplazar un componente, quite el componente existente antes de realizar el procedimiento de instalación.

### Sobre esta tarea

En las imágenes a continuación, se indica la ubicación de la ODD delgada y se proporciona una representación visual del procedimiento de instalación.

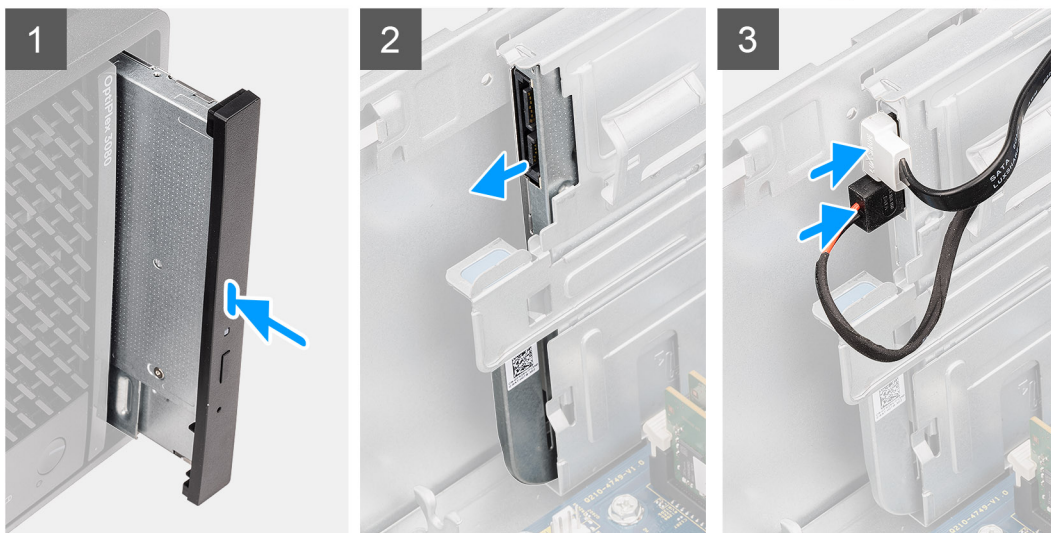

### Pasos

1. Inserte el ensamblaje de la ODD delgada en la ranura de la ODD.
2. Deslice el ensamblaje de la ODD delgada hasta que encaje en su lugar.
3. Pase el cable de alimentación y el cable de datos por las guías de enrutamiento y conecte los cables a la ODD delgada.

### Siguientes pasos

1. Instale el [conducto del ventilador](#).
2. Instale la [cubierta lateral](#).
3. Siga los procedimientos que se describen en [Después de manipular el interior de la computadora](#).

## Soporte de la unidad óptica delgada

### Extracción del soporte para ODD delgada

#### Requisitos previos

1. Siga el procedimiento que se describe en [Antes de manipular el interior de la computadora](#).
2. Quite la [cubierta lateral](#).

3. Quite el [conducto del ventilador](#).
4. Quite la [unidad de disco óptico delgada](#).

### Sobre esta tarea

En las imágenes a continuación, se indica la ubicación del soporte para ODD delgada y se proporciona una representación visual del procedimiento de extracción.

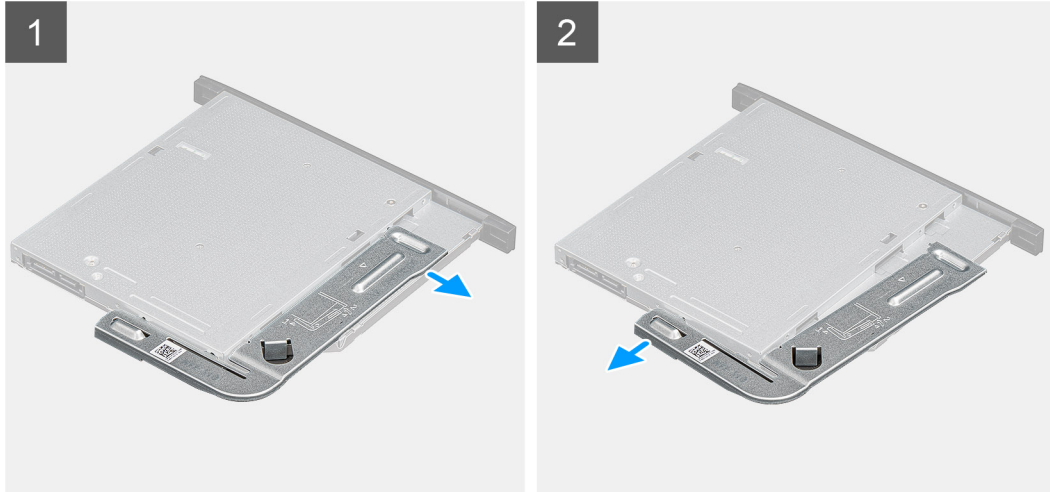

### Pasos

1. Haga palanca en el soporte para ODD delgada a fin de soltarlo de la ranura en la ODD.
2. Quite el soporte para ODD delgada de la ODD,

## Instalación del soporte para ODD delgada

### Requisitos previos

Si va a reemplazar un componente, quite el componente existente antes de realizar el procedimiento de instalación.

### Sobre esta tarea

En las imágenes a continuación, se indica la ubicación del soporte para ODD delgada y se proporciona una representación visual del procedimiento de instalación.

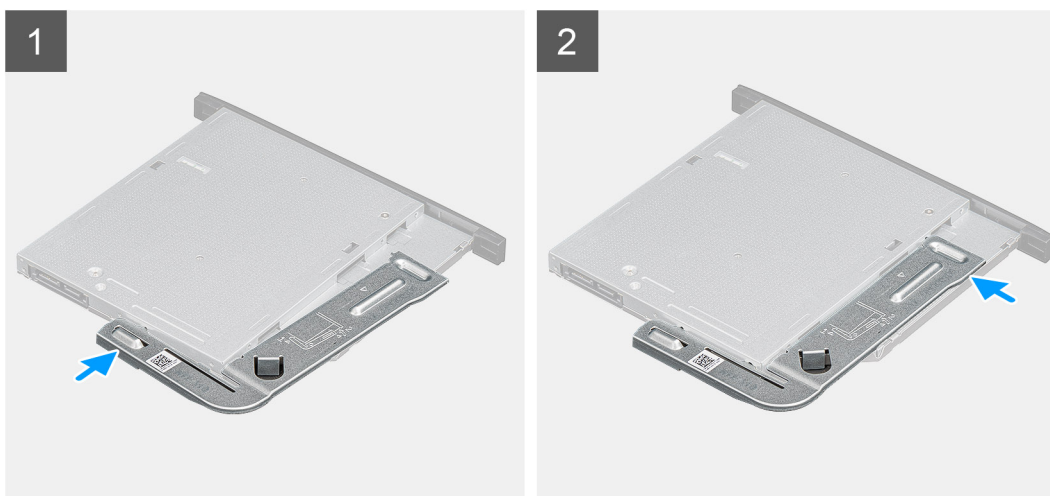

### Pasos

1. Alinee y coloque el soporte para ODD delgada en las ranuras de la ODD.

2. Encaje el soporte para ODD delgada en la ODD delgada.

#### Siguientes pasos

1. Instale la [unidad de disco óptico delgada](#).
2. Instale el [conducto del ventilador](#).
3. Instale la [cubierta lateral](#).
4. Siga los procedimientos que se describen en [Después de manipular el interior de la computadora](#).

## Altavoz

### Extracción del altavoz

#### Requisitos previos

1. Siga el procedimiento que se describe en [Antes de manipular el interior de la computadora](#).
2. Quite la [cubierta lateral](#).
3. Quite el [conducto del ventilador](#).

#### Sobre esta tarea

En las imágenes a continuación, se indica la ubicación de los altavoces y se proporciona una representación visual del procedimiento de extracción.

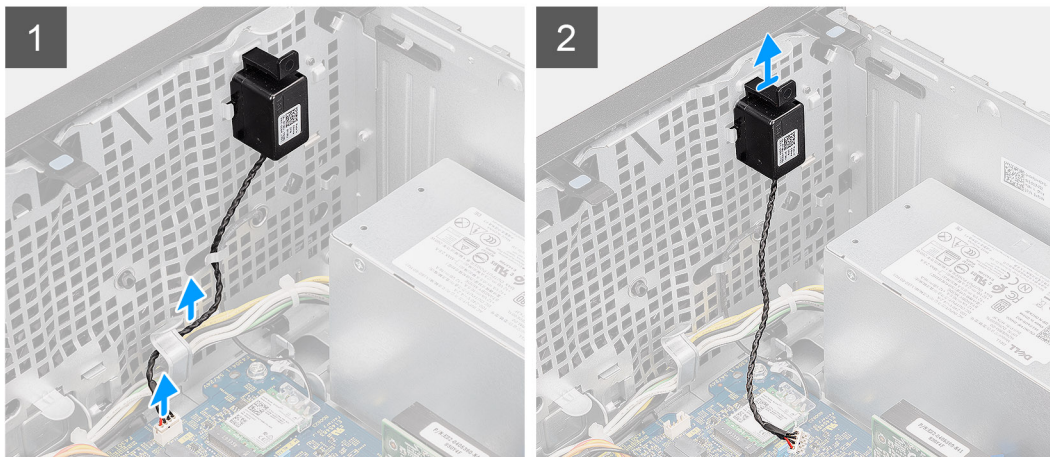

#### Pasos

1. Desconecte el cable del altavoz del conector en la tarjeta madre del sistema.
2. Quite el cable del altavoz de las guías de enrutamiento del chasis.
3. Presione la lengüeta y deslice el altavoz, junto con el cable, para quitarlo de la ranura del chasis.



## Instalación del altavoz

### Requisitos previos

Si va a reemplazar un componente, quite el componente existente antes de realizar el procedimiento de instalación.

### Sobre esta tarea

En la imagen a continuación, se indica la ubicación del altavoz y se proporciona una representación visual del procedimiento de instalación.

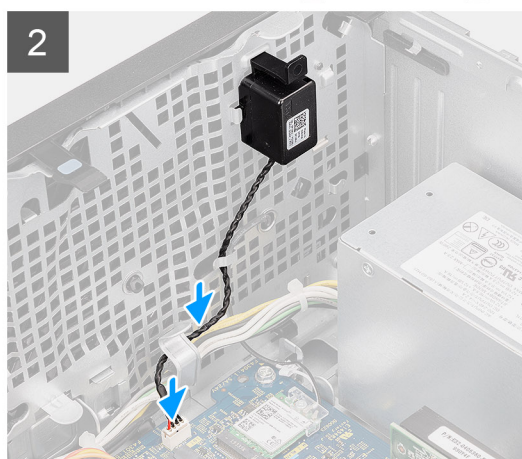
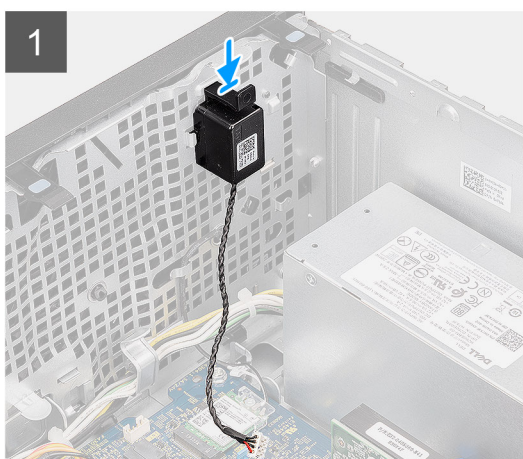

### Pasos

1. Presione y deslice el altavoz en la ranura del chasis hasta que encaje en su lugar.
2. Pase el cable del altavoz por la guía de enrutamiento del chasis.
3. Conecte el cable del altavoz al conector de la tarjeta madre.

### Siguientes pasos

1. Instale el [conducto del ventilador](#).
2. Instale la [cubierta lateral](#).
3. Siga los procedimientos que se describen en [Después de manipular el interior de la computadora](#).

## Botón de encendido

### Extracción del botón de encendido

#### Requisitos previos

1. Siga el procedimiento que se describe en [Antes de manipular el interior de la computadora](#).
2. Quite la [cubierta lateral](#).
3. Quite el [conducto del ventilador](#).
4. Quite el [bisel frontal](#).

### Sobre esta tarea

En las imágenes a continuación, se indica la ubicación del botón de encendido y se proporciona una representación visual del procedimiento de extracción.

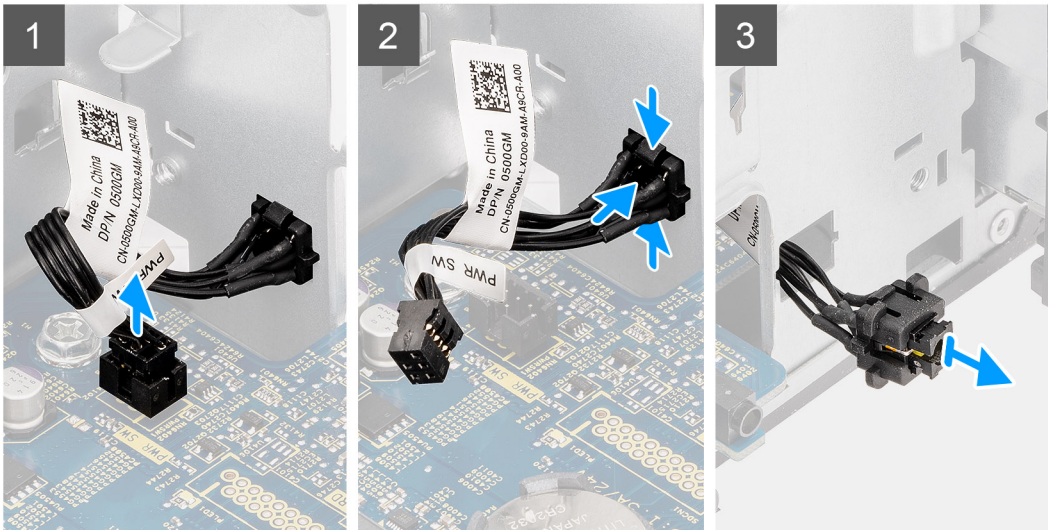

### Pasos

1. Desconecte el cable del botón de encendido del conector en la tarjeta madre.
2. Presione las pestañas de liberación en el cabezal del botón de encendido y deslice el cable del botón de encendido para quitarlo del chasis frontal de la computadora.
3. Tire del cable del botón de encendido para quitarlo de la computadora.

## Instalación del botón de encendido

### Requisitos previos

Si va a reemplazar un componente, quite el componente existente antes de realizar el procedimiento de instalación.

### Sobre esta tarea

En las imágenes a continuación, se indica la ubicación del interruptor del botón de encendido y se proporciona una representación visual del procedimiento de instalación.

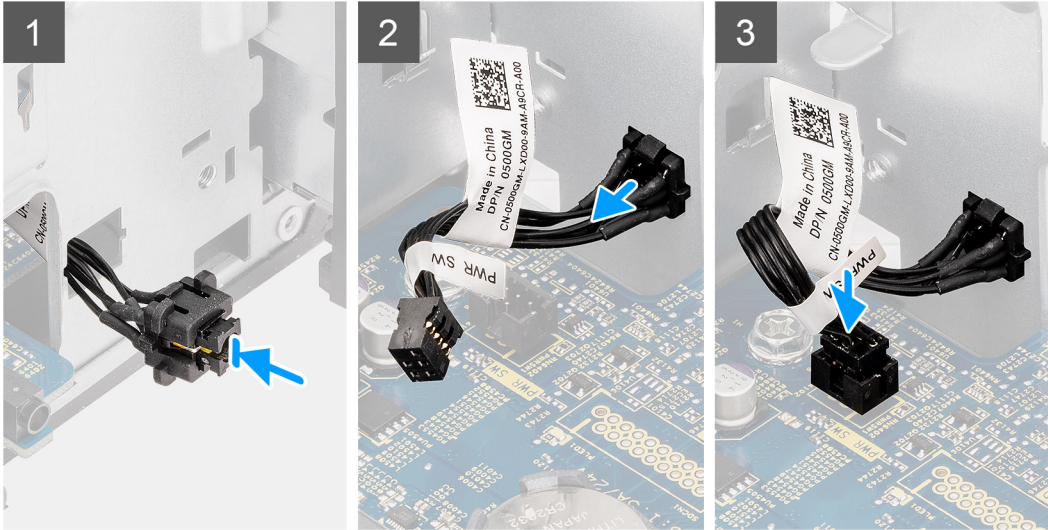
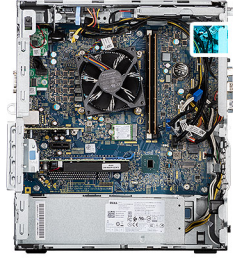

### Pasos

1. Inserte el cable del botón de encendido en la ranura desde la parte frontal de la computadora y presione el cabezal del botón de encendido hasta que encaje en su lugar en el chasis.
2. Alinee y conecte el cable del botón de encendido al conector en la tarjeta madre.

### Siguientes pasos

1. Instale el [bisel frontal](#).
2. Instale el [conducto del ventilador](#).
3. Instale la [cubierta lateral](#).
4. Siga los procedimientos que se describen en [Después de manipular el interior de la computadora](#).

## Unidad de fuente de alimentación

### Extracción de la fuente de alimentación

#### Requisitos previos

1. Siga el procedimiento que se describe en [Antes de manipular el interior de la computadora](#).
2. Quite la [cubierta lateral](#).
3. Quite el [conducto del ventilador](#).

**i** **NOTA:** Tenga en cuenta el enrutamiento de todos los cables a medida que los quita para poder colocarlos correctamente cuando reemplace la unidad de suministro de energía.

#### Sobre esta tarea

En las imágenes a continuación, se indica la ubicación de la unidad de suministro de energía y se proporciona una representación visual del procedimiento de extracción.



**3x**  
#6-32

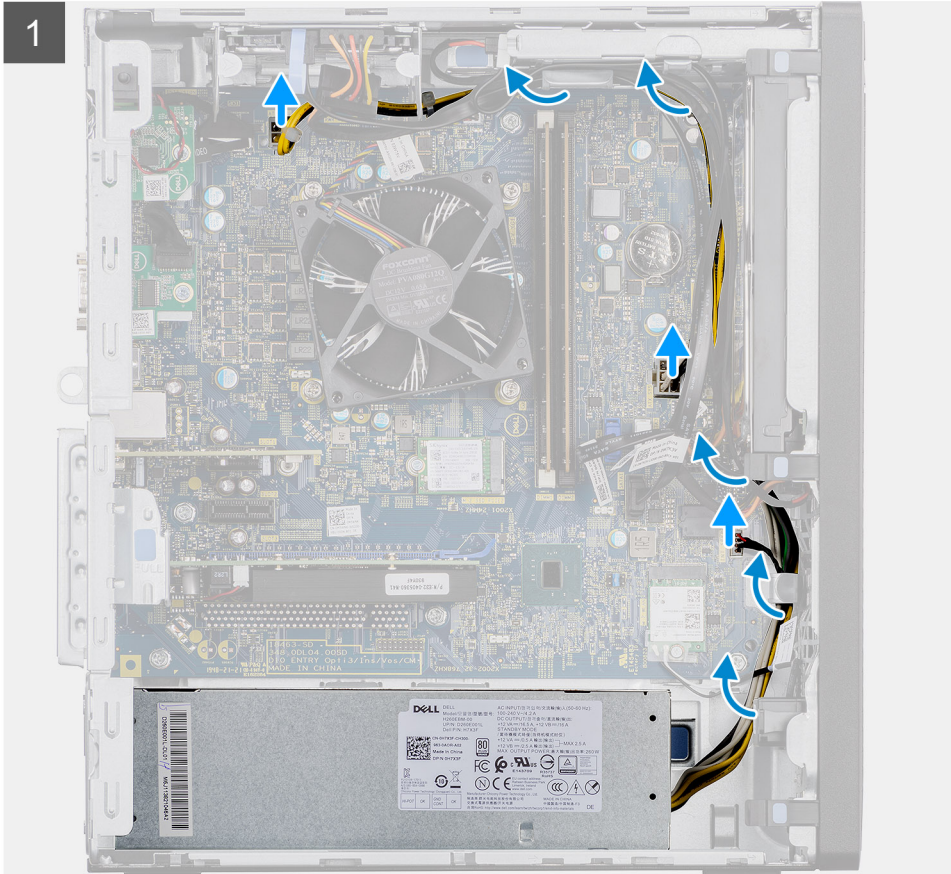
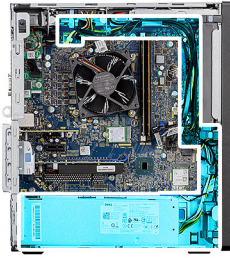

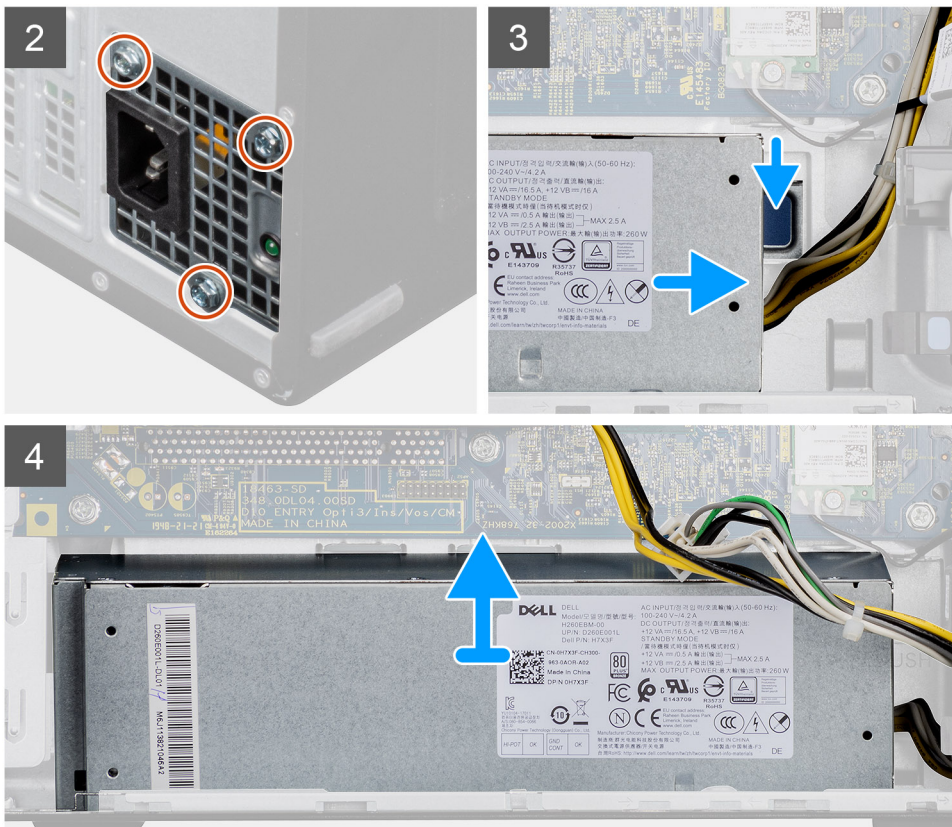

## Pasos

1. Coloque la computadora sobre el lado derecho.
2. Desconecte los cables de alimentación de la tarjeta madre y quítelos de las guías de enrutamiento del chasis.
3. Quite los tres tornillos (#6-32) que fijan la unidad de suministro de energía al chasis.
4. Presione el gancho de fijación y deslice la unidad de suministro de energía para quitarla de la parte posterior del chasis.
5. Levante la unidad de la fuente de alimentación para extraerla del chasis.

## Instalación de la fuente de alimentación

### Requisitos previos

Si va a reemplazar un componente, quite el componente existente antes de realizar el procedimiento de instalación.

**⚠ AVISO:** Los cables y los puertos en la parte posterior de la unidad de suministro de energía están codificados por colores para indicar los distintos voltajes de alimentación. Asegúrese de enchufar el cable al puerto correcto. De lo contrario, podría dañar la unidad de suministro de energía o los componentes del sistema.

### Sobre esta tarea

En las imágenes a continuación, se indica la ubicación de la unidad de suministro de energía y se proporciona una representación visual del procedimiento de instalación.



3x  
#6-32

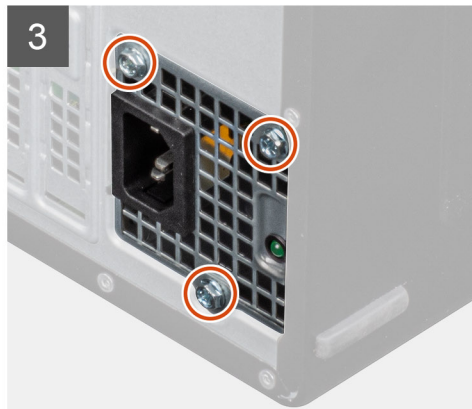
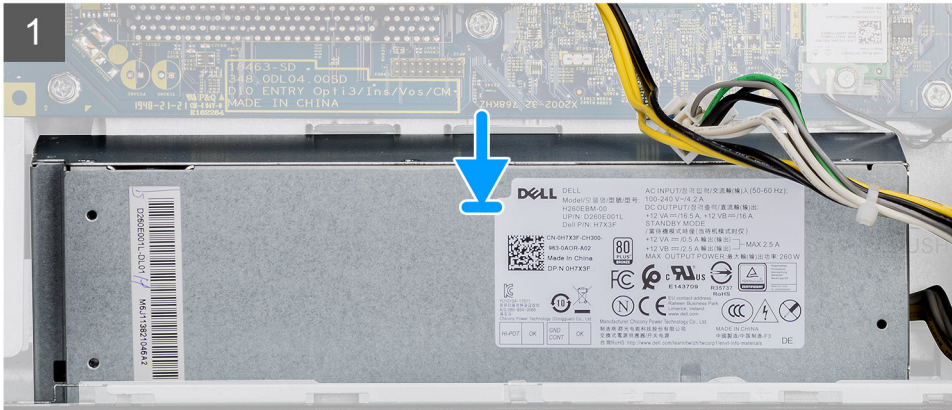
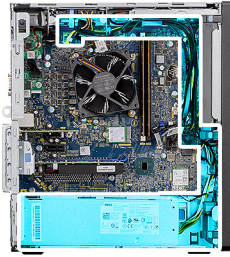

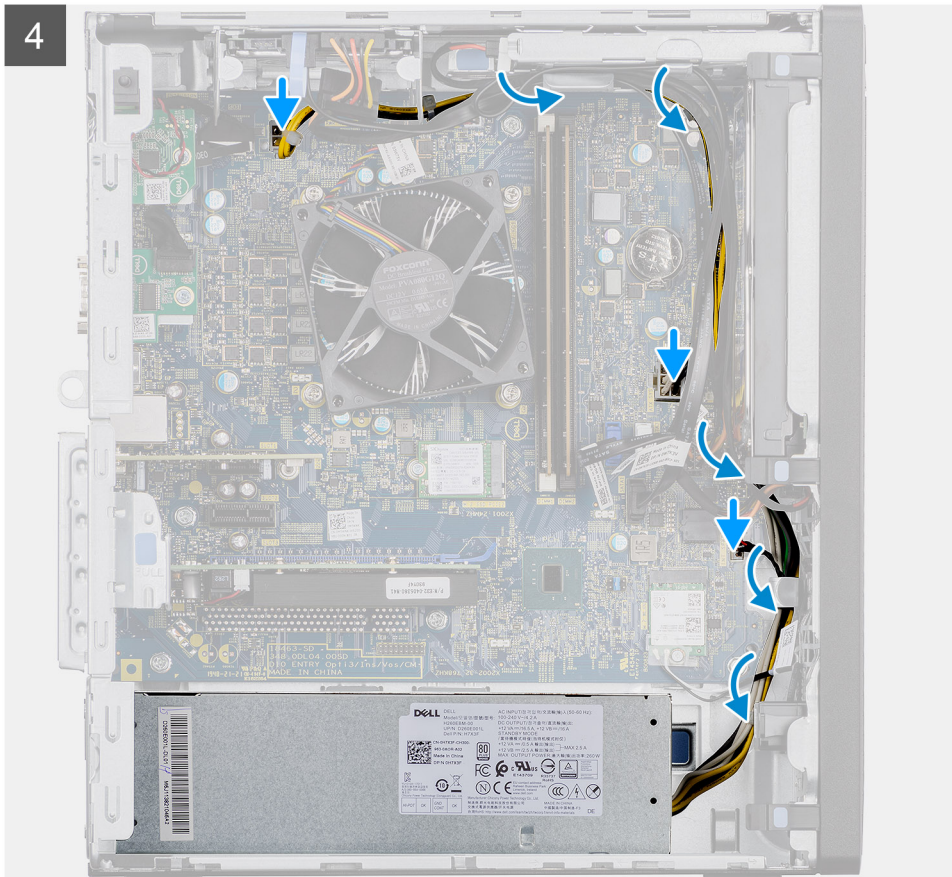

#### Pasos

1. Deslice la unidad de suministro de energía hacia el chasis hasta que la pestaña de fijación encaje en su lugar.
2. Reemplace los tres tornillos (#6-32) para asegurar la fuente de alimentación al chasis.
3. Pase el cable de alimentación por las guías de enrutamiento del chasis y conecte los cables de alimentación en sus respectivos conectores en la tarjeta madre del sistema.

#### Siguientes pasos

1. Instale el [conducto del ventilador](#).
2. Instale la [cubierta lateral](#).
3. Siga los procedimientos que se describen en [Después de manipular el interior de la computadora](#).

## Interruptor de intrusión

### Extracción del interruptor de intrusiones

#### Requisitos previos

1. Siga el procedimiento que se describe en [Antes de manipular el interior de la computadora](#).
2. Quite la [cubierta lateral](#).
3. Quite el [conducto del ventilador](#).

#### Sobre esta tarea

En las imágenes a continuación, se indica la ubicación del interruptor de intrusiones y se proporciona una representación visual del procedimiento de extracción.

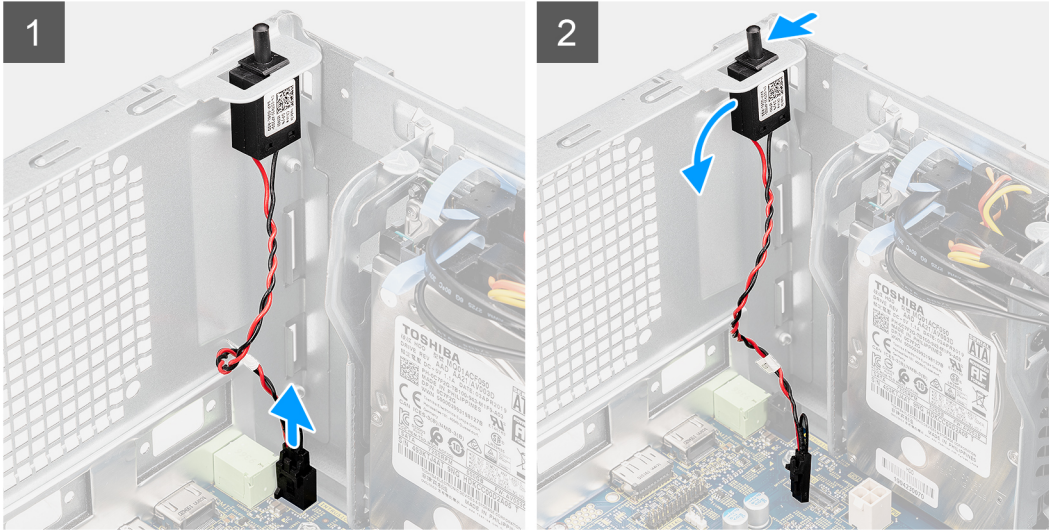
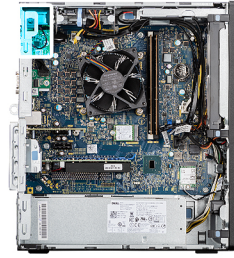

### Pasos

1. Desconecte el cable de intrusión del conector en la tarjeta madre.
2. Deslice y quite el interruptor de intrusiones del chasis.

## Instalación del interruptor de intrusiones

### Requisitos previos

Si va a reemplazar un componente, quite el componente existente antes de realizar el procedimiento de instalación.

### Sobre esta tarea

En las imágenes a continuación, se indica la ubicación del interruptor de intrusiones y se proporciona una representación visual del procedimiento de instalación.



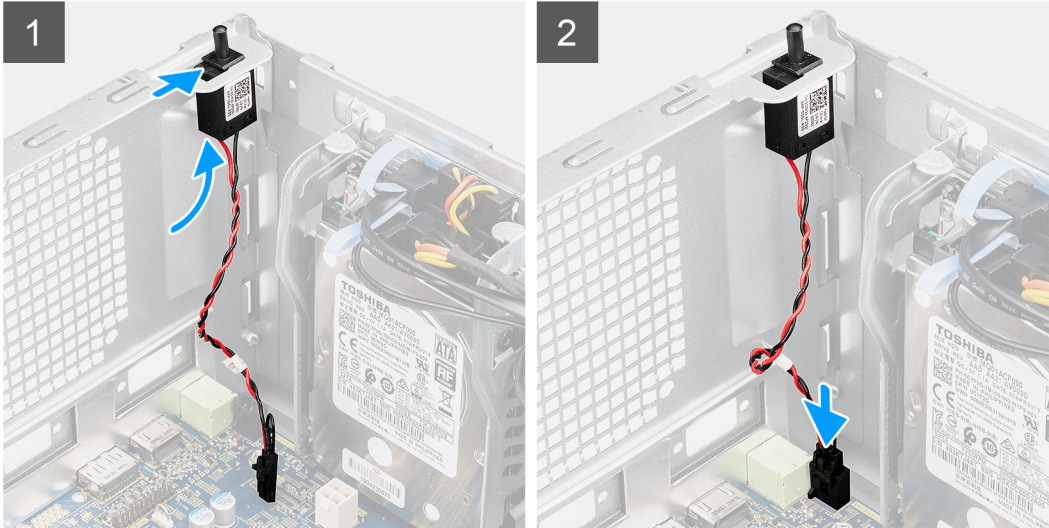
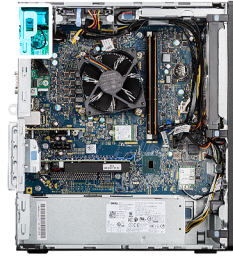

#### Pasos

1. Inserte el interruptor de intrusiones en la ranura y deslice el switch para asegurarlo en la ranura.
2. Conecte el cable intrusor al conector en la tarjeta madre.

#### Siguientes pasos

1. Instale el [conducto del ventilador](#).
2. Instale la [cubierta lateral](#).
3. Siga los procedimientos que se describen en [Después de manipular el interior de la computadora](#).

## Módulos de I/O opcionales (de tipo C/HDMI/VGA/DP/Serial)

### Extracción de módulos de I/O opcionales (de tipo C/HDMI/VGA/DP/Serial)

#### Requisitos previos

1. Siga el procedimiento que se describe en [Antes de manipular el interior de la computadora](#).
2. Quite la [cubierta lateral](#).
3. Quite el [bisel frontal](#).
4. Quite el [conducto del ventilador](#).

#### Sobre esta tarea

En las imágenes a continuación, se indica la ubicación de los módulos de I/O opcionales y se proporciona una representación visual del procedimiento de extracción.

## Pasos

1. Quite los dos tornillos (M3X3) que aseguran el módulo de I/O opcional al chasis de la computadora.
2. Desconecte el cable del módulo de I/O del conector en la tarjeta madre.
3. Quite el módulo de I/O de la computadora.

## Instalación de módulos de I/O opcionales (de tipo C/HDMI/VGA/DP/Serial)

### Requisitos previos

Si va a reemplazar un componente, quite el componente existente antes de realizar el procedimiento de instalación.

### Sobre esta tarea

En las imágenes a continuación, se indica la ubicación de la tarjeta madre del sistema y se proporciona una representación visual del procedimiento de instalación.

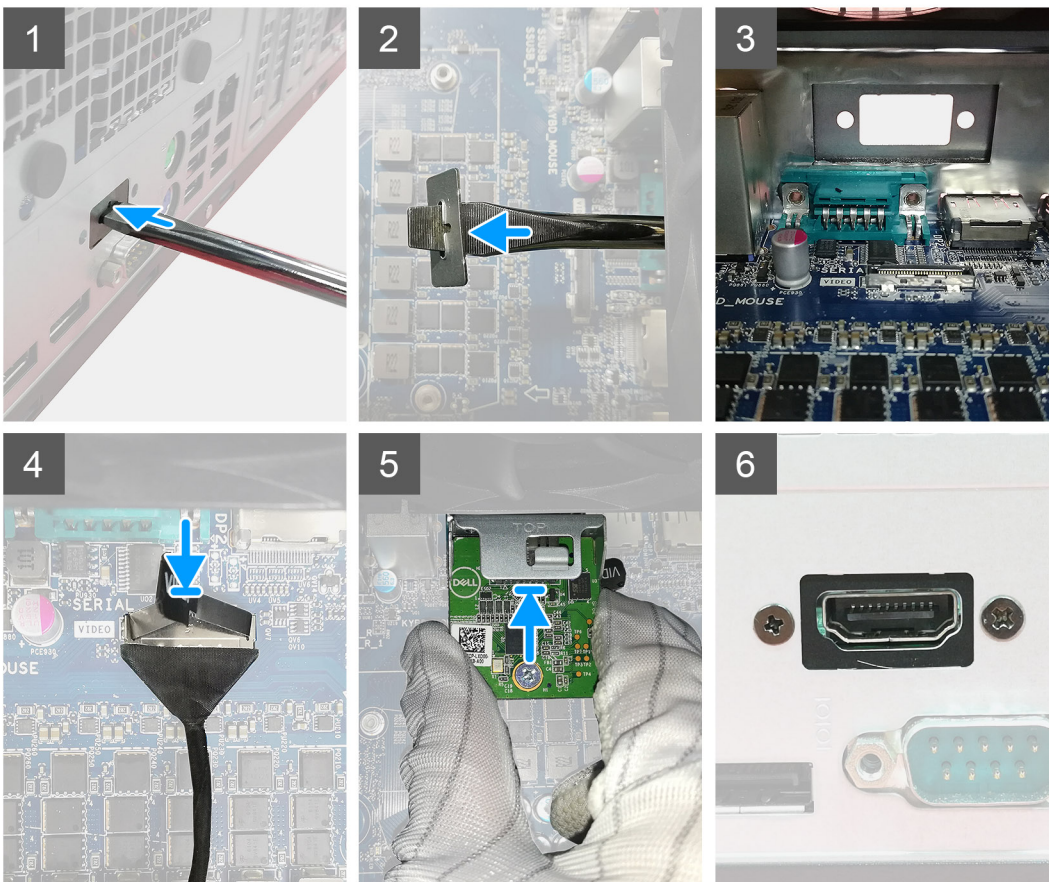

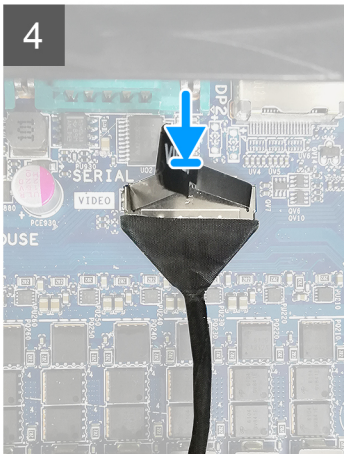
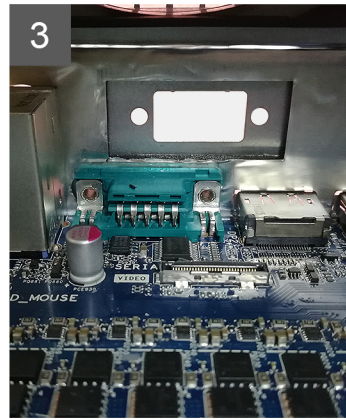
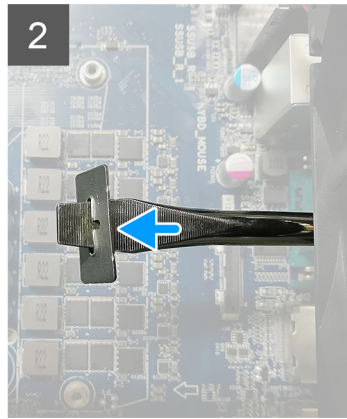
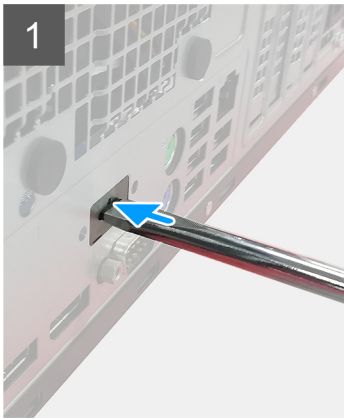

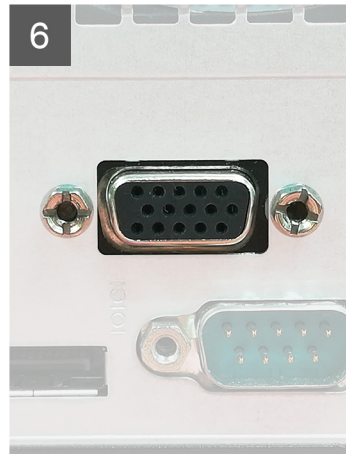
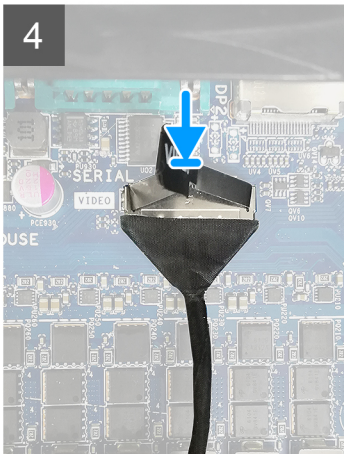
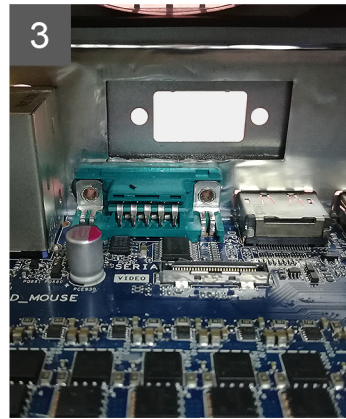
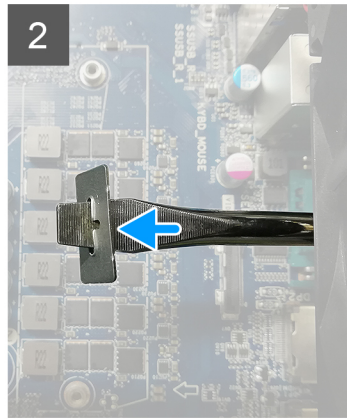
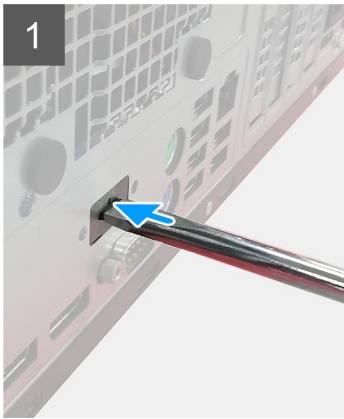

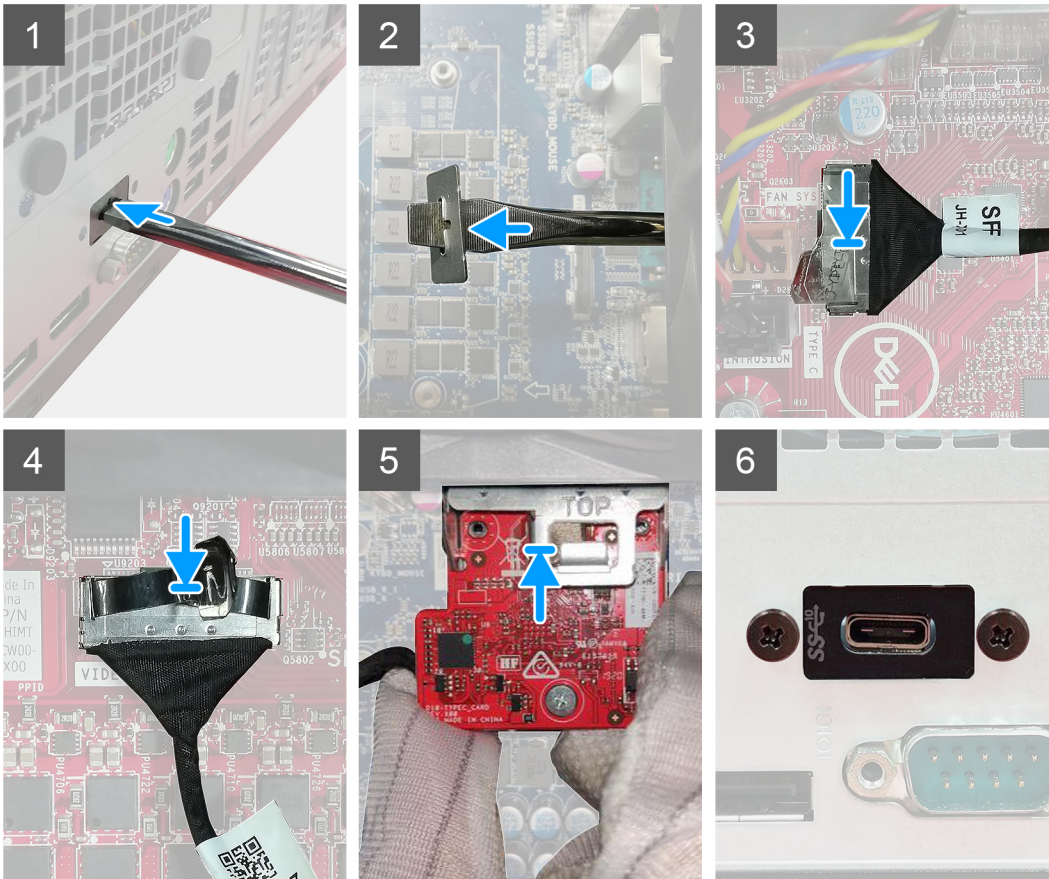

### Pasos

1. Para quitar el soporte metálico ficticio, inserte un destornillador de cabezal plano en el orificio del soporte, empuje el soporte para soltarlo y levante el soporte para quitarlo del sistema.
2. Inserte el módulo de I/O opcional (de Tipo C/HDMI/VGA/DP/Serial) en su ranura desde el interior de la computadora.
3. Conecte el cable de I/O al conector en la tarjeta madre.
4. Reemplace los dos tornillos (M3X3) para asegurar el módulo de I/O opcional al sistema.

### Siguientes pasos

1. Instale el [conducto del ventilador](#).
2. Instale el [bisel frontal](#).
3. Instale la [cubierta lateral](#).
4. Siga los procedimientos que se describen en [Después de manipular el interior de la computadora](#).

# Tarjeta madre

## Extracción de la tarjeta madre

### Requisitos previos

1. Siga el procedimiento que se describe en [Antes de manipular el interior de la computadora](#).

**i** **NOTA:** La etiqueta de servicio de la computadora se almacena en la tarjeta madre. Debe introducir la etiqueta de servicio en el programa de configuración del BIOS después de sustituir la tarjeta madre.

**i** **NOTA:** La sustitución de la tarjeta madre elimina los cambios realizados en el BIOS mediante el programa de configuración del BIOS. Debe realizar los cambios adecuados de nuevo después de reemplazar la tarjeta madre.

**i** **NOTA:** Antes de desconectar los cables de la tarjeta madre, observe la ubicación de los conectores. De esta manera, podrá volver a conectarlos de forma correcta una vez que coloque la tarjeta madre.

2. Quite la [cubierta lateral](#).
3. Quite el [bisel frontal](#).
4. Quite el [conducto del ventilador](#).
5. Extraiga el [módulo de memoria](#).
6. Quite la [pieza inalámbrica](#).
7. Quite la [SSD M.2 2230/SSD M.2 2280](#).
8. Extraiga la [batería de tipo botón](#).
9. Quite la [tarjeta gráfica/unidad de procesamiento de gráficos encendida](#).
10. Extraiga el [ensamblaje del disipador de calor y del ventilador del procesador](#).
11. Extraiga el [procesador](#).

### Sobre esta tarea

En las imágenes a continuación, se indica la ubicación de la tarjeta madre del sistema y se proporciona una representación visual del procedimiento de extracción.

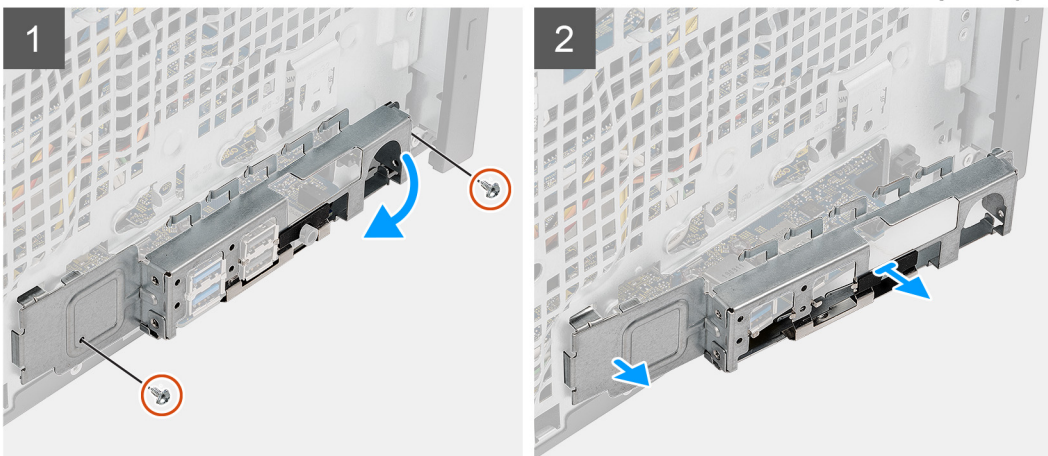
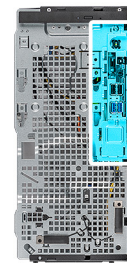



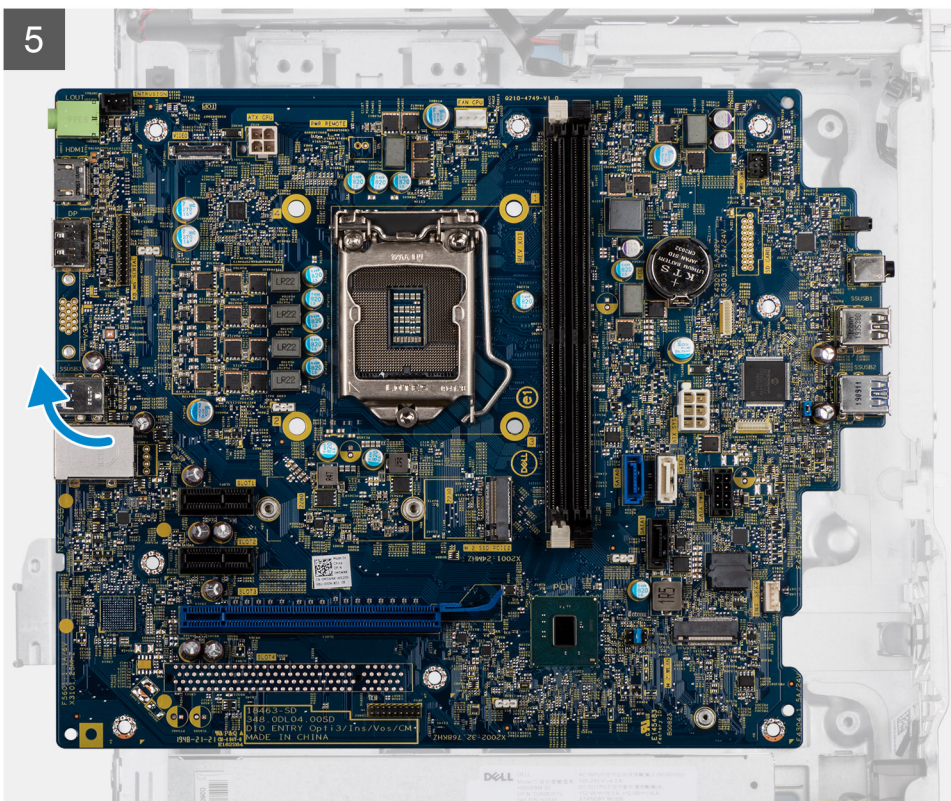
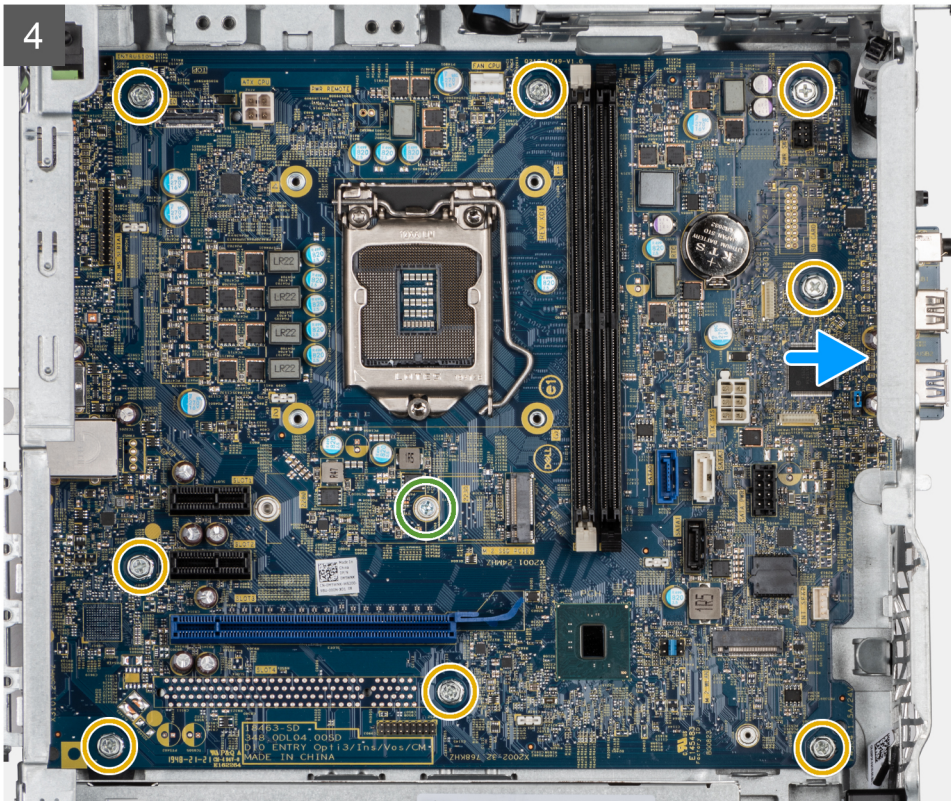

### Pasos

1. Quite los dos tornillos (#6-32) que aseguran el soporte de I/O frontal al chasis.
2. Deslice y quite el soporte de I/O frontal del chasis.
3. Desconecte los cables que están conectados a la tarjeta madre.
4. Quite el separador de tarjeta M.2 (#6-32) y los ocho tornillos (#6-32) que aseguran la tarjeta madre al chasis.



5. Levante la tarjeta madre del sistema formando un ángulo y quítela del chasis.

## Instalación de la tarjeta madre

### Requisitos previos

Si va a reemplazar un componente, quite el componente existente antes de realizar el procedimiento de instalación.

### Sobre esta tarea

En las imágenes a continuación, se indica la ubicación de la tarjeta madre del sistema y se proporciona una representación visual del procedimiento de instalación.

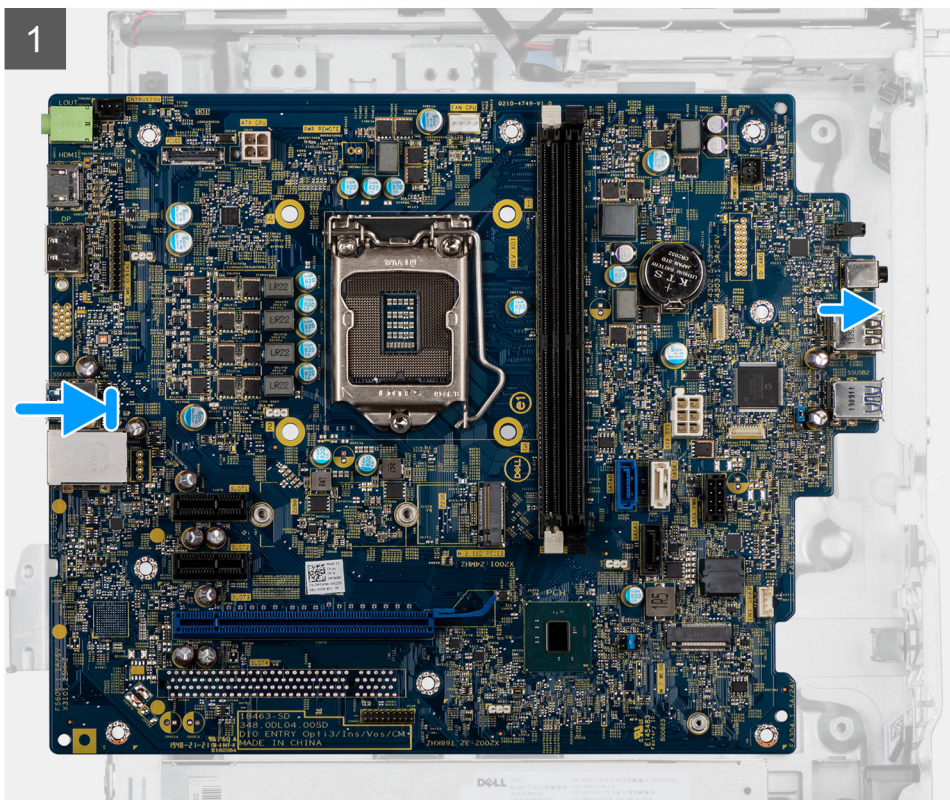
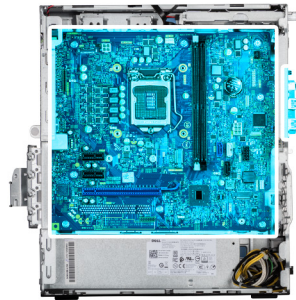
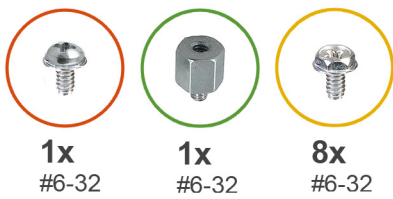

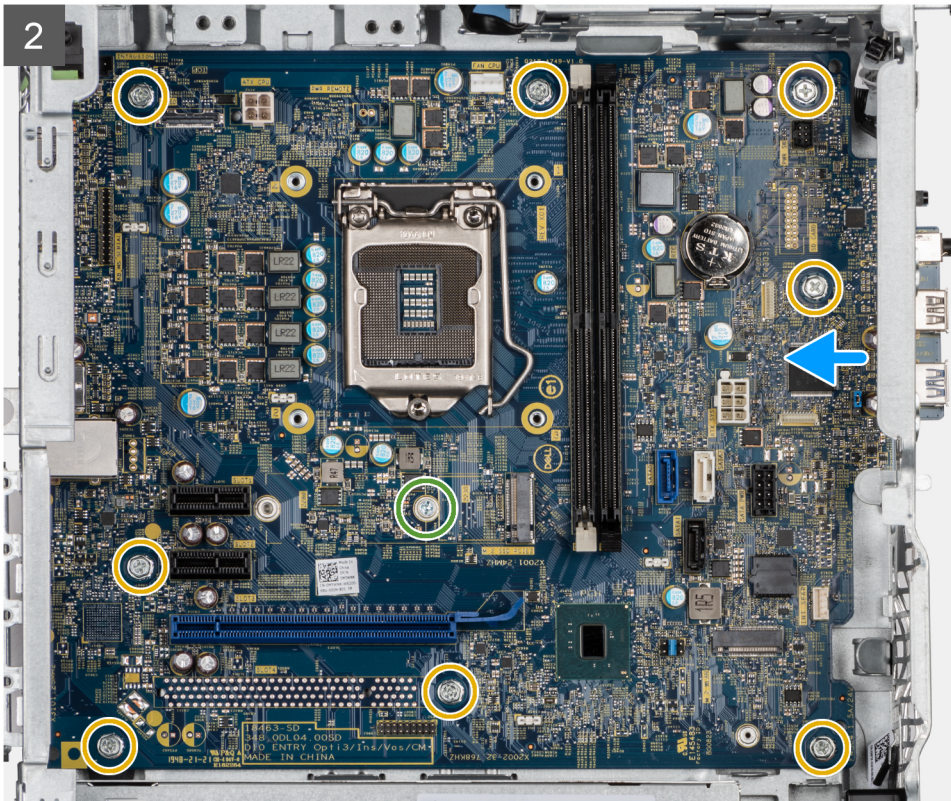

3



4

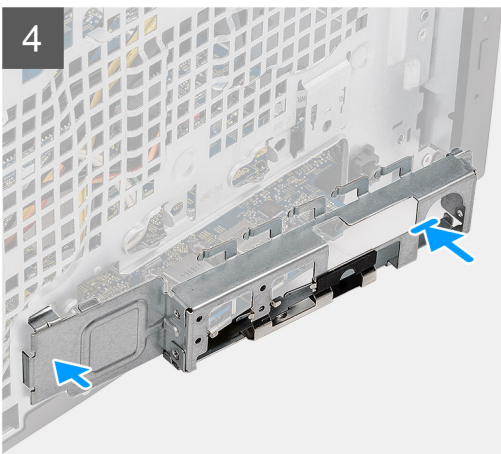

5

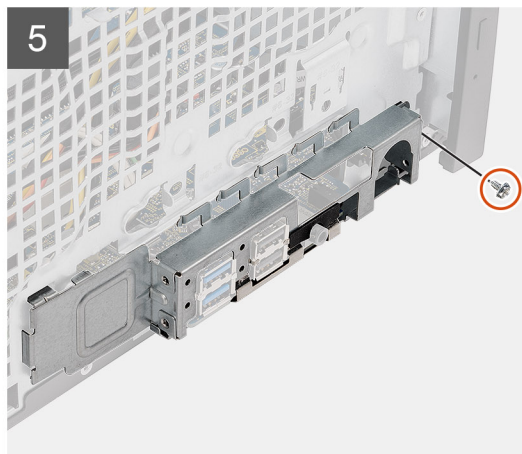



### Pasos

1. Deslice los puertos de I/O frontales en la tarjeta madre del sistema hacia las ranuras de I/O frontales en el chasis y alinee los orificios para tornillos de la tarjeta madre con los del chasis.
2. Reemplace el separador de tarjeta M.2 (#6-32) y los ocho tornillos (#6-32) que aseguran la tarjeta madre al chasis.
3. Coloque y conecte todos los cables a los conectores de la tarjeta madre.

4. Alinee el soporte de I/O frontal con las ranuras del chasis.
5. Reemplace los dos tornillos (#6-32) para asegurar el soporte de I/O frontal al chasis.

### Siguientes pasos

1. Instale el [procesador](#).
2. Instale el [ensamblaje del disipador de calor y el ventilador del procesador](#).
3. Instale la [batería de tipo botón](#).
4. Instale la [tarjeta gráfica/GPU encendida](#).
5. Instale la [SSD M.2 2230/SSD M.2 2280](#).
6. Instale la [pieza inalámbrica](#).
7. Instale el [módulo de memoria](#).
8. Instale el [conducto del ventilador](#).
9. Instale el [bisel frontal](#).
10. Instale la [cubierta lateral](#).
11. Siga los procedimientos que se describen en [Después de manipular el interior de la computadora](#).
  -  **NOTA:** La etiqueta de servicio de la computadora se almacena en la tarjeta madre. Debe introducir la etiqueta de servicio en el programa de configuración del BIOS después de sustituir la tarjeta madre.
  -  **NOTA:** La sustitución de la tarjeta madre elimina los cambios realizados en el BIOS mediante el programa de configuración del BIOS. Debe realizar los cambios adecuados de nuevo después de reemplazar la tarjeta madre.

# Software

En este capítulo, se detallan los sistemas operativos compatibles junto con las instrucciones sobre cómo instalar los controladores.

## Temas:

- [Descarga de los controladores de Windows](#)

## Descarga de los controladores de Windows

### Pasos

1. Encienda la .
2. Vaya a **Dell.com/support**.
3. Haga clic en **Soporte de producto**, introduzca la etiqueta de servicio de la y haga clic en **Enviar**.  
 **NOTA:** Si no tiene la etiqueta de servicio, utilice la función de detección automática o busque de forma manual el modelo de su .
4. Haga clic en **Drivers and Downloads (Controladores y descargas)**.
5. Seleccione el sistema operativo instalado en la .
6. Desplácese hacia abajo en la página y seleccione el controlador que desea instalar.
7. Haga clic en **Descargar archivo** para descargar el controlador de su .
8. Después de finalizar la descarga, vaya a la carpeta donde guardó el archivo del controlador.
9. Haga doble clic en el icono del archivo del controlador y siga las instrucciones que aparecen en pantalla.

# Configuración del BIOS

**PRECAUCIÓN:** A menos que sea un usuario experto, no cambie la configuración en el programa de configuración del BIOS. Algunos cambios pueden provocar que el equipo no funcione correctamente.

**NOTA:** Los elementos listados en esta sección aparecerán o no en función del equipo y de los dispositivos instalados.

**NOTA:** Antes de modificar el programa de configuración del BIOS, se recomienda anotar la información de la pantalla del programa de configuración del BIOS para que sirva de referencia posteriormente.

Utilice el programa de configuración del BIOS para los siguientes fines:

- Obtenga información sobre el hardware instalado en la computadora, por ejemplo, la cantidad de RAM y el tamaño de la unidad de disco duro.
- Cambiar la información de configuración del sistema.
- Establecer o cambiar una opción seleccionable por el usuario, como la contraseña de usuario, el tipo de disco duro instalado, activar o desactivar dispositivos básicos.

## Temas:

- [Descripción general de BIOS](#)
- [Acceso al programa de configuración del BIOS](#)
- [Teclas de navegación](#)
- [Menú de arranque por única vez](#)
- [Opciones de configuración del sistema](#)
- [Actualización de BIOS](#)
- [Contraseña del sistema y de configuración](#)
- [Borrado de la configuración de CMOS](#)
- [Borrado de las contraseñas del sistema y del BIOS \(configuración del sistema\)](#)

## Descripción general de BIOS

El BIOS administra el flujo de datos entre el sistema operativo del equipo y los dispositivos conectados, como por ejemplo, disco duro, adaptador de video, teclado, mouse e impresora.

## Acceso al programa de configuración del BIOS

### Pasos

1. Encienda el equipo.
2. Presione F2 inmediatamente para entrar al programa de configuración del BIOS.

**NOTA:** Si tarda demasiado y aparece el logotipo del sistema operativo, espere hasta que se muestre el escritorio. A continuación, apague la computadora y vuelva a intentarlo.

## Teclas de navegación

**NOTA:** Para la mayoría de las opciones de configuración del sistema, se registran los cambios efectuados, pero no se aplican hasta que se reinicia el sistema.

**Tabla 3. Teclas de navegación**

Teclas	Navegación
Flecha hacia arriba	Se desplaza al campo anterior.
Flecha hacia abajo	Se desplaza al campo siguiente.
Entrar	Permite introducir un valor en el campo seleccionado, si se puede, o seguir el vínculo del campo.
Barra espaciadora	Amplía o contrae una lista desplegable, si procede.
Lengüeta	Se desplaza a la siguiente área de enfoque.  <b>NOTA:</b> Solo para el explorador de gráficos estándar.
Esc	Se desplaza a la página anterior hasta que vea la pantalla principal. Presionar Esc en la pantalla principal muestra un mensaje de confirmación donde se le solicita que guarde los cambios y reinicie el sistema.

## Menú de arranque por única vez

Para ingresar al **Menú de arranque por única vez**, encienda la computadora y presione F12 inmediatamente.

 **NOTA:** Se recomienda apagar la computadora, si está encendida.

El menú de arranque de una vez muestra los dispositivos desde los que puede arrancar, incluida la opción de diagnóstico. Las opciones del menú de arranque son las siguientes:

- Unidad extraíble (si está disponible)
- Unidad STXXXX (si está disponible)  
 **NOTA:** XXX denota el número de la unidad SATA.
- Unidad óptica (si está disponible)
- Unidad de disco duro SATA (si está disponible)
- Diagnóstico

La pantalla de secuencia de arranque también muestra la opción de acceso a la pantalla de la configuración del sistema.

## Opciones de configuración del sistema

 **NOTA:** Según la computadora y los dispositivos instalados, los elementos enumerados en esta sección podrían aparecer o no.

### Opciones generales

**Tabla 4. General**

Opción	Descripción
Información del sistema	Muestra la siguiente información: <ul style="list-style-type: none"> <li>• Información del sistema: muestra la <b>versión del BIOS, la etiqueta de servicio, la etiqueta de activo, la etiqueta de propiedad, la fecha de propiedad, la fecha de fabricación y el código de servicio rápido.</b></li> <li>• Información de la memoria: muestra la <b>memoria instalada, la memoria disponible, la velocidad de memoria, el modo de canales de memoria, la tecnología de memoria, el tamaño de DIMM 1 y el tamaño de DIMM 2.</b></li> <li>• Información de la PCI: muestra las ranuras Slot1_M.2, Slot2_M.2</li> <li>• Información del procesador: muestra el <b>tipo de procesador, recuento de núcleo, ID del procesador, velocidad del reloj actual, velocidad de reloj mínima, velocidad de reloj</b></li> </ul>

**Tabla 4. General (continuación)**

Opción	Descripción
	<p><b>máxima, caché del procesador L2, caché del procesador L3, capacidad de HT y tecnología de 64 bits.</b></p> <ul style="list-style-type: none"> <li>Información del dispositivo: muestra <b>la SATA-0, la SSD PCIe M.2 2, la dirección MAC del LOM, la controladora de video, la controladora de audio, el dispositivo de Wi-Fi y el dispositivo de Bluetooth.</b></li> </ul>
Secuencia de arranque	Permite especificar el orden en el que el ordenador intenta encontrar un sistema operativo desde los dispositivos especificados en esta lista.
Seguridad de ruta de arranque de UEFI	Esta opción controla si el sistema le solicitará o no al usuario ingresar la contraseña de administrador cuando inicie una ruta de arranque de UEFI desde el menú de arranque F12.
Fecha/Hora	Le permite definir la configuración de la fecha y la hora. Los cambios en la fecha y hora del sistema surten efecto inmediatamente.

## Información del sistema

**Tabla 5. Configuración del sistema**

Opción	Descripción
NIC integrada	<p>Permite controlar la controladora LAN a bordo. La opción "Enable UEFI Network Stack (Activar pila de red UEFI)" no está seleccionada de manera predeterminada. Las opciones son:</p> <ul style="list-style-type: none"> <li>Desactivado</li> <li>Enabled (Activado)</li> <li>Habilitada con PXE (valor predeterminado)</li> </ul> <p><b>i</b> <b>NOTA:</b> Según la computadora y los dispositivos instalados, se pueden o no mostrar los elementos enumerados en esta sección.</p>
Funcionamiento de SATA	<p>Permite configurar el modo operativo de la controladora de unidad de disco duro integrada.</p> <ul style="list-style-type: none"> <li>Desactivado = los controladores SATA están ocultos</li> <li>AHCI = el SATA está configurado para el modo de AHCI</li> <li>RAID ON (RAID encendida): se configura SATA para permitir el modo RAID (esta opción está seleccionada de manera predeterminada).</li> </ul>
Unidades	<p>Permite activar o desactivar las diferentes unidades a bordo:</p> <ul style="list-style-type: none"> <li>SATA-0 (activado de forma predeterminada)</li> <li>SSD-0 M.2 PCIe (activado de forma predeterminada)</li> </ul>
Generación de informes de Smart	Este campo controla si se informan los errores de disco duro para unidades integradas durante el inicio del sistema. La opción <b>Habilitar la creación de informes inteligente</b> está deshabilitada de manera predeterminada.
Configuración de USB	<p>Permite activar o desactivar el controlador USB integrado para:</p> <ul style="list-style-type: none"> <li>Activar soporte de inicio USB</li> <li>Habilitar los puertos USB frontales</li> <li>Habilitar los puertos USB posteriores</li> </ul> <p>Todas las opciones están activadas de forma predeterminada.</p>
Configuración de USB frontal	Permite activar o desactivar los puertos USB frontales. Todos los puertos están activados de manera predeterminada.
Configuración de USB posterior	Le permite activar o desactivar los puertos USB posteriores. Todos los puertos están activados de manera predeterminada.
Audio	<p>Permite activar o desactivar el controlador de audio integrado. La opción <b>Enable Audio (Activar audio)</b> está seleccionada de manera predeterminada.</p> <ul style="list-style-type: none"> <li>Habilitar micrófono</li> </ul>



**Tabla 5. Configuración del sistema (continuación)**

Opción	Descripción
	<ul style="list-style-type: none"> <li>Habilitar altavoz interno</li> </ul> <p>Ambas opciones están seleccionadas de manera predeterminada.</p>
Mantenimiento del filtro antipolvo	<p>Permite activar o desactivar los mensajes del BIOS sobre el mantenimiento del filtro antipolvo opcional instalado en la computadora. La BIOS generará un recordatorio prearranque para limpiar o reemplazar el filtro antipolvo según el intervalo establecido. La opción <b>Desactivado</b> está seleccionada de manera predeterminada.</p> <ul style="list-style-type: none"> <li>Desactivado</li> <li>15 días</li> <li>30 días</li> <li>60 días</li> <li>90 días</li> <li>120 días</li> <li>150 días</li> <li>180 días</li> </ul>

## Opciones de la pantalla Video (Vídeo)

**Tabla 6. Vídeo**

Opción	Descripción
Primary Display	<p>Permite seleccionar la pantalla principal cuando hay varias controladoras disponibles en el sistema.</p> <ul style="list-style-type: none"> <li>Automático (valor predeterminado)</li> <li>Gráfica Intel HD</li> </ul> <p><b>i</b> <b>NOTA:</b> Si no selecciona Automático, el dispositivo de gráficos integrado estará presente y habilitado.</p>

## Seguridad

**Tabla 7. Seguridad**

Opción	Descripción
Contraseña de administrador	Permite establecer, cambiar o eliminar la contraseña de administrador.
Contraseña del sistema	Permite establecer, cambiar o eliminar la contraseña del sistema.
Contraseña de HDD-0 interno	Permite establecer, cambiar y eliminar la contraseña de disco duro interno de la computadora.
Configuración de contraseña	Permite controlar el número mínimo y máximo de caracteres permitidos para las contraseñas administrativas y del sistema. El rango de caracteres es de 4 a 32.
Omisión de contraseña	<p>Esta opción le permite omitir la contraseña de inicio del sistema (arranque) y las solicitudes de contraseña de disco duro durante el reinicio del sistema.</p> <ul style="list-style-type: none"> <li>Desactivada: siempre aparece la petición de la contraseña del sistema y la de HDD interno cuando está establecida. Esta opción está deshabilitada de manera predeterminada.</li> <li>Omitir reinicio: omite las solicitudes de contraseña en los reinicios (reinicios en caliente).</li> </ul> <p><b>i</b> <b>NOTA:</b> El sistema siempre mostrará la petición de contraseñas del sistema y la de HDD interno cuando se enciende el equipo desde un estado de desactivado (inicio en frío). El sistema también mostrará la petición de contraseñas en cualquier compartimiento de un HDD de bahía de módulo que es posible que esté presente.</p>
Cambio de contraseña	Esta opción permite determinar si los cambios en las contraseñas de sistema y de disco duro se permiten cuando hay establecida una contraseña de administrador.

**Tabla 7. Seguridad (continuación)**

Opción	Descripción
	<b>Permitir cambios en las contraseñas que no sean de administrador:</b> esta opción está activada de forma predeterminada.
Actualizaciones de firmware de cápsula de UEFI	Esta opción controla si el sistema permite las actualizaciones del BIOS a través de los paquetes de actualización de cápsula UEFI. Esta opción está seleccionada de forma predeterminada. Al desactivar esta opción se bloquearán las actualizaciones del BIOS desde servicios como, por ejemplo, Microsoft Windows Update y Linux Vendor Firmware Service (LVFS).
Seguridad del TPM 2.0	Permite controlar si el módulo de plataforma segura (TPM) es visible para el sistema operativo. <ul style="list-style-type: none"> <li>● TPM activado (valor predeterminado)</li> <li>● Desactivada</li> <li>● PPI Bypass for Enable Commands (Omisión PPI para los comandos activados)</li> <li>● PPI Bypass for Disable Commands (Omisión PPI para los comandos desactivados)</li> <li>● Omisión PPI para los comandos desactivados</li> <li>● Activar certificado (valor predeterminado)</li> <li>● Activar almacenamiento de claves (valor predeterminado)</li> <li>● SHA-256 (valor predeterminado)</li> </ul> Seleccione una opción: <ul style="list-style-type: none"> <li>● Desactivado</li> <li>● Activado (predeterminado)</li> </ul>
Absoluto	Este campo le permite activar, desactivar o desactivar permanentemente la interfaz del módulo del BIOS del servicio de módulo de persistencia absoluta opcional, desde el software Absolute. <ul style="list-style-type: none"> <li>● Activada: esta opción está seleccionada de manera predeterminada.</li> <li>● Deshabilitar</li> <li>● Desactivada permanentemente</li> </ul>
Intrusión del chasis	Este campo controla la función de intrusión en el chasis. Elija una de las siguientes opciones: <ul style="list-style-type: none"> <li>● Disabled (Desactivado) (valor predeterminado)</li> <li>● Enabled (Activado)</li> <li>● En silencio</li> </ul>
Bloqueo de configuración del administrador	Permite impedir que los usuarios entren en la configuración cuando hay establecida una contraseña de administrador. Esta opción no está establecida de forma predeterminada.
Bloqueo de contraseña maestra	Le permite desactivar el soporte de la contraseña maestra. Se deben borrar las contraseñas de disco duro para poder modificar la configuración. Esta opción no está establecida de forma predeterminada.
Mitigación de riesgos de SMM	Permite habilitar o deshabilitar las protecciones adicionales de la migración de seguridad de SMM de UEFI. Esta opción no está establecida de forma predeterminada.

## Opciones de arranque seguro

**Tabla 8. Inicio seguro**

Opción	Descripción
Secure Boot Enable	Permite habilitar o deshabilitar la función de inicio seguro. <ul style="list-style-type: none"> <li>● Secure Boot Enable</li> </ul> De forma predeterminada, esta opción no está definida.
Secure Boot Mode	Permite modificar el comportamiento de inicio seguro para permitir una evaluación o la ejecución de firmas de controlador UEFI. <ul style="list-style-type: none"> <li>● Deployed Mode (Modo implementado): valor predeterminado</li> <li>● Audit Mode (Modo de auditoría)</li> </ul>

**Tabla 8. Inicio seguro (continuación)**

Opción	Descripción
Expert key Management	<p>Le permite manipular las bases de datos con clave de seguridad solo si el sistema se encuentra en Custom Mode (Modo personalizado). La opción <b>Enable Custom Mode (Activar modo personalizado)</b> está desactivada de manera predeterminada. Las opciones son:</p> <ul style="list-style-type: none"> <li>• PK (valor predeterminado)</li> <li>• KEK</li> <li>• db</li> <li>• dbx</li> </ul> <p>Si activa <b>Custom Mode (Modo personalizado)</b>, aparecerán las opciones relevantes para <b>PK, KEK, db y dbx</b>. Las opciones son:</p> <ul style="list-style-type: none"> <li>• <b>Save to File (Guardar en archivo):</b> guarda la clave en un archivo seleccionado por el usuario.</li> <li>• <b>Replace from File (Reemplazar desde archivo):</b> reemplaza la clave actual con una clave del archivo seleccionado por el usuario.</li> <li>• <b>Append from File (Anexar desde archivo):</b> añade la clave a la base de datos actual desde el archivo seleccionado por el usuario.</li> <li>• <b>Delete (Eliminar):</b> elimina la clave seleccionada.</li> <li>• <b>Reset All Keys (Reestablecer todas las claves):</b> reestablece a la configuración predeterminada.</li> <li>• <b>Delete All Keys (Eliminar todas las claves):</b> elimina todas las claves.</li> </ul> <p> <b>NOTA:</b> Si desactiva Custom Mode (Modo personalizado), todos los cambios efectuados se eliminarán y las claves se restaurarán a la configuración predeterminada.</p>

## Opciones de Intel Software Guard Extensions

**Tabla 9. Extensiones de Intel Software Guard**

Opción	Descripción
Intel SGX Enable	<p>Este campo especifica que proporcione un entorno seguro para ejecutar código o guardar información confidencial en el contexto del sistema operativo principal.</p> <p>Seleccione una de las opciones siguientes:</p> <ul style="list-style-type: none"> <li>• <b>Disabled (Desactivado)</b></li> <li>• <b>Enabled (Activado)</b></li> <li>• <b>Software controlled (Controlado por software):</b> valor predeterminado</li> </ul>
Enclave Memory Size	<p>Esta opción configura <b>SGX Enclave Reserve Memory Size (Tamaño de la memoria de enclave de reserva SGX)</b>.</p> <p>Seleccione una de las opciones siguientes:</p> <ul style="list-style-type: none"> <li>• <b>32 MB</b></li> <li>• <b>64 MB</b></li> <li>• <b>128 MB:</b> valor predeterminado</li> </ul>

## Rendimiento

**Tabla 10. Rendimiento**

Opción	Descripción
Multi Core Support	<p>Este campo especifica si el proceso se produce con uno o todos los núcleos activados. El rendimiento de algunas aplicaciones mejora si se utilizan más núcleos.</p>

**Tabla 10. Rendimiento (continuación)**

Opción	Descripción
	<ul style="list-style-type: none"> <li>● <b>All (Todo)</b>: valor predeterminado</li> <li>● 1</li> <li>● 2</li> <li>● 3</li> </ul>
<b>Intel SpeedStep</b>	<p>Permite habilitar o deshabilitar el modo Intel SpeedStep del procesador.</p> <ul style="list-style-type: none"> <li>● <b>Enable Intel SpeedStep (Habilitar Intel SpeedStep)</b></li> </ul> <p>Esta opción está configurada de forma predeterminada.</p>
<b>C-States Control</b>	<p>Permite activar o desactivar los estados de reposo adicionales del procesador.</p> <ul style="list-style-type: none"> <li>● <b>C-States (Estados C)</b></li> </ul> <p>Esta opción está configurada de forma predeterminada.</p>
<b>Intel TurboBoost</b>	<p>Permite habilitar o deshabilitar el modo Intel TurboBoost del procesador.</p> <ul style="list-style-type: none"> <li>● <b>Enable Intel TurboBoost (Habilitar Intel TurboBoost)</b></li> </ul> <p>Esta opción está configurada de forma predeterminada.</p>
<b>Hyper-Thread Control</b>	<p>Permite activar o desactivar el controlador HyperThreading en el procesador.</p> <ul style="list-style-type: none"> <li>● <b>Disabled (Desactivado)</b></li> <li>● <b>Enabled (Activado)</b>: valor predeterminado</li> </ul>

## Administración de alimentación

**Tabla 11. Administración de alimentación**

Opción	Descripción
Recuperación de CA	<p>Determina cómo debe responder el sistema cuando se restablezca la alimentación de CA tras un corte del suministro eléctrico. Puede definir la recuperación de CA con los valores siguientes:</p> <ul style="list-style-type: none"> <li>● Apagado</li> <li>● Encendido</li> <li>● Último estado de alimentación</li> </ul> <p>Esta opción está establecida en Apagado de forma predeterminada.</p>
Activa la tecnología Intel Speed Shift.	<p>Permite habilitar o deshabilitar el soporte para la tecnología Intel Speed Shift. La opción <b>Enable Intel Speed Shift Technology (Habilitar tecnología Intel Speed Shift)</b> está configurada de forma predeterminada.</p>
Auto On Time	<p>Establece la hora a la que el ordenador debe encenderse automáticamente. La hora se expresa en formato estándar de 12 horas (horas: minutos: segundos). Para cambiar la hora de inicio debe escribir los valores en los campos de hora y AM/PM.</p> <p> <b>NOTA:</b> Esta función no funciona si apaga el equipo utilizando el interruptor en la tira de alimentación o protector de ondas, o si <b>Encendido automático está desactivado</b>.</p>
Control de reposo profundo	<p>Permite definir los controles cuando está activada la opción de reposo profundo.</p> <ul style="list-style-type: none"> <li>● Disabled (Desactivado)</li> <li>● Activado solo en S5</li> <li>● Activado en S4 y S5</li> </ul>

**Tabla 11. Administración de alimentación (continuación)**

Opción	Descripción
USB Wake Support	Esta opción permite que el equipo salga del estado de espera al conectar un dispositivo USB. La opción "Enable USB Wake Support (Activar compatibilidad para encendido de USB)" está seleccionada de manera predeterminada.
Wake on LAN/WWAN	Esta opción permite que la computadora se encienda desde el estado desactivado cuando se activa mediante una señal especial de la LAN. Esta característica solo funciona cuando la computadora está conectada a un suministro de energía de CA. <ul style="list-style-type: none"> <li>● <b>Deshabilitado:</b> no permite que el sistema se encienda cuando recibe una señal de activación de la LAN o de la LAN inalámbrica.</li> <li>● <b>LAN o WLAN:</b> permite al sistema encenderse mediante señales especiales de la LAN o la LAN inalámbrica.</li> <li>● <b>Solo LAN:</b> permite que el sistema se encienda mediante señales especiales de la LAN.</li> <li>● <b>LAN con inicio PXE:</b> un paquete de reactivación enviado al sistema en el estado S4 o S5 hará que el sistema se reactive e inmediatamente inicie para PXE.</li> <li>● <b>Solo WLAN:</b> permite que el sistema se encienda mediante señales especiales de la WLAN.</li> </ul> Esta opción está desactivada de forma predeterminada.
Block Sleep	Le permite bloquear la entrada en el modo de reposo (estado S3) del entorno del OS. Esta opción está desactivada de forma predeterminada.

## Comportamiento durante la POST

**Tabla 12. Comportamiento durante la POST**

Opción	Descripción
Advertencias del adaptador	Esta opción le permite elegir si el sistema mostrará mensajes de advertencia cuando utilice determinados adaptadores de alimentación. Esta opción está activada de forma predeterminada.
LED de Bloq Núm	Le permite activar o desactivar la característica Bloq Num cuando se inicia la computadora. Esta opción está activada de forma predeterminada.
Errores del teclado	Le permite activar o desactivar la notificación de errores del teclado cuando se inicia la computadora. La opción <b>Activar la detección de errores del teclado</b> está activada de manera predeterminada.
Arranque rápido	Esta opción puede acelerar el proceso de inicio omitiendo algunos pasos de la compatibilidad: <ul style="list-style-type: none"> <li>● <b>Mínimo:</b> inicio rápido a menos que se haya actualizado el BIOS, que se haya cambiado la memoria o que no se haya completado la POST anterior.</li> <li>● <b>Completo:</b> el sistema no omite ninguno de los pasos del proceso de inicio.</li> <li>● <b>Automático:</b> esto permite que el sistema operativo controle este ajuste (sólo funciona cuando el sistema operativo admite Simple Boot Flag).</li> </ul> Esta opción está establecida en <b>Completo</b> de forma predeterminada.
Ampliar tiempo de la POST del BIOS	Esta opción crea una demora previa al arranque adicional. <ul style="list-style-type: none"> <li>● 0 segundos (valor predeterminado)</li> <li>● 5 segundos</li> <li>● 10 segundos</li> </ul>
Full Screen Logo (Logotipo de la pantalla completa)	Esta opción mostrará el logotipo de pantalla completa si la imagen coincide con la resolución de pantalla. La opción <b>Enable Full Screen Logo</b> (Habilitar logotipo de pantalla completa) no está establecida de forma predeterminada.
Advertencias y errores	Esta opción hace que el proceso de arranque se detenga únicamente cuando se detectan advertencias o errores. Seleccione una de las siguientes opciones: <ul style="list-style-type: none"> <li>● Petición ante advertencias y errores: valor predeterminado</li> <li>● Continue on Warnings (Continuar ante advertencias)</li> <li>● Continue on Warnings and Errors (Continuar ante advertencias y errores)</li> </ul>

## Compatibilidad con virtualización

Tabla 13. Compatibilidad con virtualización

Opción	Descripción
Virtualización	<p>Esta opción especifica si un monitor de máquina virtual (VMM) puede utilizar las capacidades de hardware adicionales proporcionadas por la tecnología de virtualización Intel.</p> <ul style="list-style-type: none"> <li>● <b>Enable Intel Virtualization Technology (Habilitar tecnología de virtualización Intel)</b></li> </ul> <p>Esta opción está configurada de forma predeterminada.</p>
VT para E/S directa	<p>Habilita o deshabilita el monitor de máquina virtual (VMM) para el uso de las capacidades de hardware adicionales proporcionadas por la tecnología de virtualización Intel para E/S directa.</p> <ul style="list-style-type: none"> <li>● <b>Enable VT for Direct I/O (Habilitar tecnología de virtualización Intel para E/S directa)</b></li> </ul> <p>Esta opción está configurada de forma predeterminada.</p>

## Opciones de modo inalámbrico

Tabla 14. Inalámbrica

Opción	Descripción
Activar dispositivo inalámbrico	<p>Permite activar o desactivar los dispositivos inalámbricos internos:</p> <p>Las opciones son:</p> <ul style="list-style-type: none"> <li>● <b>WLAN/WiGig</b></li> <li>● <b>Bluetooth</b></li> </ul> <p>Todas las opciones están activadas de forma predeterminada.</p>

## Mantenimiento

Tabla 15. Mantenimiento

Opción	Descripción
Etiqueta de servicio	Muestra la etiqueta de servicio del equipo.
Etiqueta de activo	<p>Le permite crear una etiqueta de activo del sistema si todavía no hay ninguna establecida.</p> <p>Esta opción no está establecida de forma predeterminada.</p>
Mensajes de SERR	<p>Controla el mecanismo de mensajes SERR. Esta opción está configurada de forma predeterminada.</p> <p>Algunas tarjetas gráficas requieren que el mecanismo de mensajes SERR esté desactivado.</p>
Regreso a una versión anterior del BIOS	<p>Permite actualizar el flash de revisiones anteriores del firmware del sistema.</p> <ul style="list-style-type: none"> <li>● <b>Permitir degradación del BIOS</b></li> </ul> <p>Esta opción está configurada de forma predeterminada.</p>
Borrado de datos	<p>Permite borrar con seguridad los datos de todos los dispositivos de almacenamiento internos.</p> <ul style="list-style-type: none"> <li>● <b>Borrado durante el próximo arranque</b></li> </ul> <p>Esta opción no está establecida de forma predeterminada.</p>
Recuperación del BIOS	<p><b>Recuperación del BIOS desde el disco duro:</b> esta opción está establecida de manera predeterminada. Permite recuperar el BIOS dañado a partir de un archivo de recuperación en el HDD o en una unidad USB externa.</p>

**Tabla 15. Mantenimiento (continuación)**

Opción	Descripción
	 <b>NOTA:</b> El campo <b>Recuperación del BIOS desde el disco duro</b> debe estar activado. <b>Always Perform Integrity Check:</b> realiza una verificación de integridad en cada arranque.
Fecha inicial de encendido	Le permite establecer la fecha de propiedad. De manera predeterminada, la opción <b>Set Ownership Date (Establecer la fecha de propiedad)</b> no está establecida.

## Registros del sistema

**Tabla 16. Registros del sistema**

Opción	Descripción
BIOS events	Permite ver y borrar eventos de la POST del programa de configuración del sistema (BIOS).

## Configuración avanzada

**Tabla 17. Configuración avanzada**

Opción	Descripción
ASPM	Permite configurar el nivel de ASPM. <ul style="list-style-type: none"> <li>• Auto (Automático) (valor predeterminado): hay una conformidad de conexión entre el dispositivo y el concentrador PCI Express para determinar el mejor modo ASPM compatible con el dispositivo.</li> <li>• Disabled (Desactivado): la administración de energía de ASPM está apagada en todo momento.</li> <li>• L1 Only (L1 únicamente): la administración de energía de ASPM se configura para utilizar L1.</li> </ul>

## Resolución del sistema de SupportAssist

Opción	Descripción
<b>Umbral de recuperación automática del sistema operativo</b>	Permite controlar el flujo de arranque automático del sistema SupportAssist. Las opciones disponibles son: <ul style="list-style-type: none"> <li>• Apagado</li> <li>• 1</li> <li>• 2 (activado de forma predeterminada)</li> <li>• 3</li> </ul>
<b>Recuperación de sistema operativo de SupportAssist</b>	Permite recuperar la recuperación de SO de SupportAssist (activada de manera predeterminada).
<b>BIOSConnect</b>	BIOSConnect activa o desactiva el SO del servicio en la nube cuando no hay recuperación del SO local (activada de manera predeterminada).

## Actualización de BIOS

### Actualización del BIOS en Windows

#### Sobre esta tarea

 **PRECAUCIÓN:** Si BitLocker no se suspende antes de actualizar el BIOS, la próxima vez que reinicie, el sistema no reconocerá la clave de BitLocker. Se le pedirá que introduzca la clave de recuperación para continuar y el sistema

la solicitará en cada reinicio. Si no conoce la clave de recuperación, esto puede provocar la pérdida de datos o una reinstalación del sistema operativo innecesaria. Para obtener más información sobre este tema, consulte el artículo de la base de conocimientos: <https://www.dell.com/support/article/sln153694>

#### Pasos

1. Vaya a [www.dell.com/support](http://www.dell.com/support).
2. Haga clic en **Soporte de productos**. Haga clic en **Buscar soporte**, introduzca la etiqueta de servicio de la computadora y haga clic en **Buscar**.  
 **NOTA:** Si no tiene la etiqueta de servicio, utilice la función de SupportAssist para identificar la computadora de forma automática. También puede usar la ID del producto o buscar manualmente el modelo de la computadora.
3. Haga clic en **Drivers & Downloads (Controladores y descargas)**. Expanda **Buscar controladores**.
4. Seleccione el sistema operativo instalado en el equipo.
5. En la lista desplegable **Categoría**, seleccione **BIOS**.
6. Seleccione la versión más reciente del BIOS y haga clic en **Descargar** para descargar el archivo del BIOS para la computadora.
7. Después de finalizar la descarga, busque la carpeta donde guardó el archivo de actualización del BIOS.
8. Haga doble clic en el icono del archivo de actualización del BIOS y siga las instrucciones que aparecen en pantalla.  
Para obtener más información, consulte el artículo de la base de conocimientos [000124211](https://www.dell.com/support/article/000124211) en [www.dell.com/support](http://www.dell.com/support).

## Actualización del BIOS en Linux y Ubuntu

Para actualizar el BIOS del sistema en un equipo que se instala con Linux o Ubuntu, consulte el artículo de la base de conocimientos [000131486](https://www.dell.com/support/article/000131486) en [www.dell.com/support](http://www.dell.com/support).

## Actualización del BIOS mediante la unidad USB en Windows

#### Sobre esta tarea

 **PRECAUCIÓN:** Si BitLocker no se suspende antes de actualizar el BIOS, la próxima vez que reinicie, el sistema no reconocerá la clave de BitLocker. Se le pedirá que introduzca la clave de recuperación para continuar y el sistema la solicitará en cada reinicio. Si no conoce la clave de recuperación, esto puede provocar la pérdida de datos o una reinstalación del sistema operativo innecesaria. Para obtener más información sobre este tema, consulte el artículo de la base de conocimientos: <https://www.dell.com/support/article/sln153694>

#### Pasos

1. Siga el procedimiento del paso 1 al paso 6 en [Actualización del BIOS en Windows](#) para descargar el archivo del programa de configuración del BIOS más reciente.
2. Cree una unidad USB de arranque. Para obtener más información, consulte el artículo de la base de conocimientos [000145519](https://www.dell.com/support/article/000145519) en [www.dell.com/support](http://www.dell.com/support).
3. Copie el archivo del programa de configuración del BIOS en la unidad USB de arranque.
4. Conecte la unidad USB de arranque a la computadora que necesita la actualización del BIOS.
5. Reinicie la computadora y presione **F12**.
6. Seleccione la unidad USB desde el **Menú de arranque por única vez**.
7. Ingrese el nombre de archivo del programa de configuración del BIOS y presione **Entrar**. Aparece la **Utilidad de actualización del BIOS**.
8. Siga las instrucciones que aparecen en pantalla para completar la actualización del BIOS.

## Actualización del BIOS desde el menú de arranque por única vez F12

Para actualizar el BIOS de la computadora, use el archivo .exe de actualización del BIOS copiado en una unidad USB FAT32 e inicie desde el menú de arranque por única vez F12.



## Sobre esta tarea

**PRECAUCIÓN:** Si BitLocker no se suspende antes de actualizar el BIOS, la próxima vez que reinicie, el sistema no reconocerá la clave de BitLocker. Se le pedirá que introduzca la clave de recuperación para continuar y el sistema la solicitará en cada reinicio. Si no conoce la clave de recuperación, esto puede provocar la pérdida de datos o una reinstalación del sistema operativo innecesaria. Para obtener más información sobre este tema, consulte el artículo de la base de conocimientos: <https://www.dell.com/support/article/sln153694>

## Actualización del BIOS

Puede ejecutar el archivo de actualización del BIOS desde Windows mediante una unidad USB de arranque o puede actualizar el BIOS desde el menú de arranque por única vez F12 en la computadora.

La mayoría de las computadoras de Dell posteriores a 2012 tienen esta funcionalidad. Para confirmarlo, puede iniciar la computadora al menú de arranque por única vez F12 y ver si ACTUALIZACIÓN FLASH DEL BIOS está enumerada como opción de arranque para la computadora. Si la opción aparece, el BIOS es compatible con esta opción de actualización.

**NOTA:** Únicamente pueden usar esta función las computadoras con la opción de actualización flash del BIOS en el menú de arranque por única vez F12.

## Actualización desde el menú de arranque por única vez

Para actualizar el BIOS desde el menú de arranque por única vez F12, necesitará los siguientes elementos:

- Una unidad USB formateada en el sistema de archivos FAT32 (no es necesario que la unidad sea de arranque)
- El archivo ejecutable del BIOS descargado del sitio web de soporte de Dell y copiado en el directorio raíz de la unidad USB
- Un adaptador de alimentación de CA conectado a la computadora
- Una batería de computadora funcional para realizar un flash en el BIOS

Realice los siguientes pasos para realizar el proceso de actualización flash del BIOS desde el menú F12:

**PRECAUCIÓN:** No apague la computadora durante el proceso de actualización del BIOS. Si la apaga, es posible que la computadora no se inicie.

## Pasos

1. Desde un estado apagado, inserte la unidad USB donde copió el flash en un puerto USB de la computadora.
2. Encienda la computadora y presione F12 para acceder al menú de arranque por única vez. Seleccione Actualización del BIOS mediante el mouse o las teclas de flecha y presione Entrar.  
Aparece el menú de flash del BIOS.
3. Haga clic en **Realizar flash desde archivo**.
4. Seleccione el dispositivo USB externo.
5. Seleccione el archivo, haga doble clic en el archivo flash objetivo y haga clic en **Enviar**.
6. Haga clic en **Actualizar BIOS**. La computadora se reinicia para realizar el flash del BIOS.
7. La computadora se reiniciará después de que se complete la actualización del BIOS.

# Contraseña del sistema y de configuración

Tabla 18. Contraseña del sistema y de configuración

Tipo de contraseña	Descripción
Contraseña del sistema	Contraseña que debe introducir para iniciar sesión en el sistema.
Contraseña de configuración	Es la contraseña que debe introducir para acceder y realizar cambios a la configuración de BIOS del equipo.

Puede crear una contraseña del sistema y una contraseña de configuración para proteger su equipo.

**PRECAUCIÓN:** Las funciones de contraseña ofrecen un nivel básico de seguridad para los datos del equipo.

**PRECAUCIÓN:** Cualquier persona puede tener acceso a los datos almacenados en la computadora si no se bloquea y se deja desprotegida.

 **NOTA:** La función de contraseña de sistema y de configuración está desactivada.

## Asignación de una contraseña de configuración del sistema

### Requisitos previos

Puede asignar una nueva **Contraseña de administrador o de sistema** solo cuando el estado se encuentra en **No establecido**.

### Sobre esta tarea

Para ingresar a la configuración del sistema, presione F12 inmediatamente después de un encendido o reinicio.

### Pasos

1. En la pantalla **BIOS del sistema** o **Configuración del sistema**, seleccione **Seguridad** y presione Entrar.  
Aparece la pantalla **Seguridad**.
2. Seleccione **Contraseña de sistema/administrador** y cree una contraseña en el campo **Introduzca la nueva contraseña**.  
Utilice las siguientes pautas para asignar la contraseña del sistema:
  - Una contraseña puede tener hasta 32 caracteres.
  - Al menos un carácter especial: ! " # \$ % & ' ( ) \* + , - . / : ; < = > ? @ [ \ ] ^ \_ ` { | }
  - Números de 0 a 9
  - Letras mayúsculas de la A a la Z.
  - Letras minúsculas de la a a la z
3. Introduzca la contraseña del sistema que especificó anteriormente en el campo **Confirm new password (Confirmar nueva contraseña)** y haga clic en **OK (Aceptar)**.
4. Presione Esc y guarde los cambios como se indica en el mensaje emergente.
5. Presione Y para guardar los cambios.  
La computadora se reiniciará.

## Eliminación o modificación de una contraseña de configuración del sistema existente

### Requisitos previos

Asegúrese de que el **Estado de contraseña** esté desbloqueado (en la configuración del sistema) antes de intentar eliminar o cambiar la contraseña del sistema y de configuración existente. No se puede eliminar ni modificar una contraseña existente de sistema o de configuración si **Estado de la contraseña** está bloqueado.

### Sobre esta tarea

Para ingresar a la configuración del sistema, presione F12 inmediatamente después de un encendido o reinicio.

### Pasos

1. En la pantalla **BIOS del sistema** o **Configuración del sistema**, seleccione **Seguridad del sistema** y presione Entrar.  
Aparece la pantalla **System Security (Seguridad del sistema)**.
2. En la pantalla **System Security (Seguridad del sistema)**, compruebe que la opción **Password Status (Estado de la contraseña)** está en modo **Unlocked (Desbloqueado)**.
3. Seleccione **Contraseña del sistema**, actualice o elimine la contraseña del sistema existente y presione Entrar o Tab.
4. Seleccione **Contraseña de configuración**, actualice o elimine la contraseña de configuración existente y presione Entrar o Tab.  
 **NOTA:** Si cambia la contraseña del sistema o de configuración, vuelva a ingresar la nueva contraseña cuando se le solicite. Si borra la contraseña del sistema o de configuración, confirme cuando se le solicite.
5. Presione Esc y aparecerá un mensaje para que guarde los cambios.
6. Presione "Y" para guardar los cambios y salir de System Setup (Configuración del sistema).  
La computadora se reiniciará.

# Borrado de la configuración de CMOS

## Sobre esta tarea

 **PRECAUCIÓN:** El borrado de la configuración de CMOS restablecerá la configuración del BIOS en la computadora.

## Pasos

1. Quite la [cubierta lateral](#).
2. Desconecte el cable de la batería de la placa base.
3. Extraiga la [batería de tipo botón](#).
4. Espere un minuto.
5. Coloque la [batería de celda tipo botón](#).
6. Conecte el cable de la batería a la placa base.
7. Coloque la [cubierta de la base](#).

# Borrado de las contraseñas del sistema y del BIOS (configuración del sistema)

## Sobre esta tarea

Para borrar las contraseñas del BIOS o del sistema, comuníquese con el soporte técnico de Dell, como se describe en [www.dell.com/contactdell](http://www.dell.com/contactdell).

 **NOTA:** Para obtener información sobre cómo restablecer las contraseñas de aplicaciones o Windows, consulte la documentación incluida con Windows o la aplicación en particular.

# Solución de problemas

## Temas:

- Diagnóstico de verificación de rendimiento del sistema previo al inicio de Dell SupportAssist
- Comportamiento del LED de diagnóstico
- Mensajes de error de diagnósticos
- Mensajes de error del sistema
- Recuperación del sistema operativo
- Opciones de recuperación y medios de respaldo
- Ciclo de apagado y encendido de wifi

## Diagnóstico de verificación de rendimiento del sistema previo al inicio de Dell SupportAssist

### Sobre esta tarea

Los diagnósticos de SupportAssist (también llamados diagnósticos del sistema) realizan una revisión completa del hardware. Los diagnósticos de verificación de rendimiento del sistema previo al arranque de Dell SupportAssist están integrados con el BIOS y el BIOS los ejecuta internamente. Los diagnósticos incorporados del sistema ofrecen un conjunto de opciones para determinados dispositivos o grupos de dispositivos, permitiendo las siguientes acciones:

- Ejecutar pruebas automáticamente o en modo interactivo
- Repetir las pruebas
- Visualizar o guardar los resultados de las pruebas
- Ejecutar pruebas exhaustivas para introducir pruebas adicionales que ofrezcan más información sobre los dispositivos que han presentado errores
- Ver mensajes de estado que indican si las pruebas se han completado correctamente
- Ver mensajes de error que informan de los problemas que se han encontrado durante las pruebas

 **NOTA:** Algunas pruebas para dispositivos específicos requieren la intervención del usuario. Asegúrese siempre de estar en la terminal de la computadora cuando las pruebas de diagnóstico se ejecuten.

Para obtener más información, consulte <https://www.dell.com/support/kbdoc/000180971>.

## Ejecución de la comprobación de rendimiento del sistema previa al arranque de SupportAssist

### Pasos

1. Encienda el equipo.
2. Cuando la computadora esté iniciando, presione la tecla F12 cuando aparezca el logotipo de Dell.
3. En la pantalla del menú de inicio, seleccione la opción **Diagnostics (Diagnósticos)**.
4. Haga clic en la flecha de la esquina inferior izquierda.  
Se muestra la página frontal de diagnósticos.
5. Presione la flecha de la esquina inferior derecha para ir a la lista de la página.  
Se enumeran los elementos detectados.
6. Si desea ejecutar una prueba de diagnóstico en un dispositivo específico, presione Esc y haga clic en **Sí** para detener la prueba de diagnóstico.
7. Seleccione el dispositivo del panel izquierdo y haga clic en **Run Tests (Ejecutar pruebas)**.
8. Si hay algún problema, aparecerán los códigos de error.  
Anote el código de error y el número de validación, y contáctese con Dell.

# Comportamiento del LED de diagnóstico

Tabla 19. Comportamiento del LED de diagnóstico

Patrón de parpadeo		Descripción del problema	Solución recomendada
Ámbar	Blanco		
1	2	Falla de flash de SPI irrecuperable	
2	1	Error de la CPU	<ul style="list-style-type: none"> <li>• Ejecute Dell Support Assist/herramienta de diagnóstico Dell.</li> <li>• Si el problema persiste, reemplace la tarjeta madre.</li> </ul>
2	2	Error de la tarjeta madre (incluido un error del BIOS o de ROM)	<ul style="list-style-type: none"> <li>• Realice un flash en la última versión del BIOS.</li> <li>• Si el problema persiste, reemplace la tarjeta madre.</li> </ul>
2	3	No se detecta la memoria/RAM	<ul style="list-style-type: none"> <li>• Confirme que el módulo de memoria esté instalado correctamente.</li> <li>• Si el problema persiste, reemplace el módulo de memoria.</li> </ul>
2	4	Fallo de memoria/RAM	<ul style="list-style-type: none"> <li>• Reinicie el módulo de memoria.</li> <li>• Si el problema persiste, reemplace el módulo de memoria.</li> </ul>
2	5	Memoria instalada no válida	<ul style="list-style-type: none"> <li>• Reinicie el módulo de memoria.</li> <li>• Si el problema persiste, reemplace el módulo de memoria.</li> </ul>
2	6	Error del chipset/la tarjeta madre/falla del reloj/falla de la puerta A20/falla de súper I/O/falla de la controladora del teclado	<ul style="list-style-type: none"> <li>• Realice un flash en la última versión del BIOS.</li> <li>• Si el problema persiste, reemplace la tarjeta madre.</li> </ul>
3	1	Error de la batería CMOS	<ul style="list-style-type: none"> <li>• Restablezca la conexión de la batería de CMOS.</li> <li>• Si el problema persiste, reemplace la batería de RTS.</li> </ul>
3	2	Falla del chip/la tarjeta de video o PCI	Reemplace la tarjeta madre.
3	3	No se encontró la imagen de recuperación del BIOS	<ul style="list-style-type: none"> <li>• Realice un flash en la última versión del BIOS.</li> <li>• Si el problema persiste, reemplace la tarjeta madre.</li> </ul>
3	4	Se encontró la imagen de recuperación del BIOS, pero no es válida	<ul style="list-style-type: none"> <li>• Realice un flash en la última versión del BIOS.</li> <li>• Si el problema persiste, reemplace la tarjeta madre.</li> </ul>

**Tabla 19. Comportamiento del LED de diagnóstico (continuación)**

Patrón de parpadeo		Descripción del problema	Solución recomendada
Ámbar	Blanco		
3	5	Falla del riel de alimentación	<ul style="list-style-type: none"> <li>• EC se encontró con una falla de secuencia de alimentación.</li> <li>• Si el problema persiste, reemplace la tarjeta madre.</li> </ul>
3	6	Corrupción en el flash del SBIOS	<ul style="list-style-type: none"> <li>• Corrupción en el flash detectada por SBIOS</li> <li>• Si el problema persiste, reemplace la tarjeta madre.</li> </ul>
3	7	Error de Intel ME (motor de administración)	<ul style="list-style-type: none"> <li>• Tiempo de espera agotado para que ME responda al mensaje de HECI</li> <li>• Si el problema persiste, reemplace la tarjeta madre.</li> </ul>
4	2	Problema de conexión del cable de alimentación de la CPU	

## Mensajes de error de diagnósticos

**Tabla 20. Mensajes de error de diagnósticos**

Mensajes de error	Descripción
AUXILIARY DEVICE FAILURE	La superficie táctil o el mouse externo pueden estar defectuosos. Si el ratón es externo, compruebe la conexión del cable. Active la opción <b>Pointing Device (Dispositivo apuntador)</b> en el programa de configuración del sistema.
BAD COMMAND OR FILE NAME	Asegúrese de que ha escrito el comando correctamente, ha colocado los espacios en la posición correcta y ha utilizado el nombre de ruta correcto.
CACHE DISABLED DUE TO FAILURE	Error de la memoria caché primaria interna del microprocesador. <b>Póngase en contacto con Dell.</b>
CD DRIVE CONTROLLER FAILURE	La unidad óptica no responde a los comandos del equipo.
DATA ERROR	La unidad de disco duro no puede leer los datos.
DECREASING AVAILABLE MEMORY	Uno o más módulos de memoria pueden ser defectuosos o estar asentados incorrectamente. Vuelva a instalar los módulos de memoria y, si es necesario, reemplácelos.
DISK C: FAILED INITIALIZATION	Falló el inicio de la unidad de disco duro. Ejecute las pruebas de disco duro en <b>Dell Diagnostics (Diagnósticos Dell)</b> .
DRIVE NOT READY	Para que se lleve a cabo la operación, es necesario que haya una unidad de disco duro en el compartimento antes de que pueda continuar. Instale una unidad de disco duro en el compartimento de la unidad de disco duro.
ERROR READING PCMCIA CARD	El equipo no puede identificar la tarjeta ExpressCard. Vuelva a insertar la tarjeta o pruebe con otra tarjeta.
EXTENDED MEMORY SIZE HAS CHANGED	La cantidad de memoria registrada en la memoria no volátil (NVRAM) no coincide con el módulo de memoria instalado en el equipo. Reinicie la computadora. Si vuelve a aparecer el error, <b>comuníquese con Dell.</b>

**Tabla 20. Mensajes de error de diagnósticos (continuación)**

Mensajes de error	Descripción
THE FILE BEING COPIED IS TOO LARGE FOR THE DESTINATION DRIVE	El archivo que está intentando copiar es demasiado grande y no cabe en el disco, o el disco está lleno. Pruebe a copiar el archivo en otro disco o en un disco con mayor capacidad.
A FILENAME CANNOT CONTAIN ANY OF THE FOLLOWING CHARACTERS: \ / : * ? " < >   -	No utilice estos caracteres en nombres de archivo.
GATE A20 FAILURE	Puede que uno de los módulos de memoria esté suelto. Vuelva a instalar el módulo de memoria y, si es necesario, reemplácelo.
GENERAL FAILURE	El sistema operativo no puede ejecutar el comando. El mensaje suele aparecer seguido de información específica. Por ejemplo: Printer out of paper. Take the appropriate action.
HARD-DISK DRIVE CONFIGURATION ERROR	El ordenador no puede identificar el tipo de unidad. Apague el equipo, extraiga la unidad de disco duro e inicie el equipo desde una unidad óptica. Después apague el equipo, vuelva a instalar la unidad de disco duro y reinicielo. Ejecute las pruebas <b>de disco duro</b> en <b>Dell Diagnostics (Diagnósticos Dell)</b> .
HARD-DISK DRIVE CONTROLLER FAILURE 0	La unidad de disco duro no responde a los comandos del ordenador. Apague el equipo, extraiga la unidad de disco duro e inicie el equipo desde una unidad óptica. Después apague el equipo, vuelva a instalar la unidad de disco duro y reinicielo. Si el problema persiste, utilice otra unidad. Ejecute las pruebas <b>de disco duro</b> en <b>Dell Diagnostics (Diagnósticos Dell)</b> .
HARD-DISK DRIVE FAILURE	La unidad de disco duro no responde a los comandos del ordenador. Apague el equipo, extraiga la unidad de disco duro e inicie el equipo desde una unidad óptica. Después apague el equipo, vuelva a instalar la unidad de disco duro y reinicielo. Si el problema persiste, utilice otra unidad. Ejecute las pruebas <b>de disco duro</b> en <b>Dell Diagnostics (Diagnósticos Dell)</b> .
HARD-DISK DRIVE READ FAILURE	La unidad de disco duro puede estar defectuosa. Apague el equipo, extraiga la unidad de disco duro e inicie el equipo desde una unidad óptica. Después apague el equipo, vuelva a instalar la unidad de disco duro y reinicielo. Si el problema persiste, utilice otra unidad. Ejecute las pruebas <b>de disco duro</b> en <b>Dell Diagnostics (Diagnósticos Dell)</b> .
INSERT BOOTABLE MEDIA	El sistema operativo está intentando iniciar un soporte multimedia que no es de inicio, como una unidad óptica. Insert bootable media (Introduzca un medio de arranque).
INVALID CONFIGURATION INFORMATION-PLEASE RUN SYSTEM SETUP PROGRAM	La información de configuración del sistema no coincide con la configuración de hardware. Es más probable que el mensaje aparezca tras instalar un módulo de memoria. Corrija las opciones adecuadas en el programa Configuración del sistema.
KEYBOARD CLOCK LINE FAILURE	Para teclados externos, compruebe la conexión del cable. Ejecute la prueba <b>de controladora del teclado</b> en <b>Dell Diagnostics (Diagnósticos Dell)</b> .
KEYBOARD CONTROLLER FAILURE	Para teclados externos, compruebe la conexión del cable. Reinicie el ordenador y evite tocar el teclado o el ratón durante la rutina de inicio. Ejecute la prueba <b>de controladora del teclado</b> en <b>Dell Diagnostics (Diagnósticos Dell)</b> .
KEYBOARD DATA LINE FAILURE	Para teclados externos, compruebe la conexión del cable. Ejecute la prueba <b>de controladora del teclado</b> en <b>Dell Diagnostics (Diagnósticos Dell)</b> .
KEYBOARD STUCK KEY FAILURE	Para teclados externos, compruebe la conexión del cable. Reinicie el ordenador y evite tocar el teclado o las teclas durante la

**Tabla 20. Mensajes de error de diagnósticos (continuación)**

Mensajes de error	Descripción
	rutina de inicio. Ejecute la prueba <b>de tecla bloqueada</b> en <b>Dell Diagnostics (Diagnósticos Dell)</b> .
LICENSED CONTENT IS NOT ACCESSIBLE IN MEDIADIRECT	Dell MediaDirect no puede comprobar las restricciones de la Gestión de derechos digitales (DRM por sus siglas en inglés) en el archivo, por lo que el archivo no puede reproducirse.
MEMORY ADDRESS LINE FAILURE AT ADDRESS, READ VALUE EXPECTING VALUE	Puede que haya un módulo de memoria dañado o insertado incorrectamente. Vuelva a instalar el módulo de memoria y, si es necesario, reemplácelo.
MEMORY ALLOCATION ERROR	El software que intenta ejecutar está en conflicto con el sistema operativo, con otro programa de aplicación o con una utilidad. Apague el equipo, espere 30 segundos y reinicielo. Vuelva a ejecutar el programa. Si sigue apareciendo el mensaje de error, consulte la documentación del software.
MEMORY DOUBLE WORD LOGIC FAILURE AT ADDRESS, READ VALUE EXPECTING VALUE	Puede que haya un módulo de memoria dañado o insertado incorrectamente. Vuelva a instalar el módulo de memoria y, si es necesario, reemplácelo.
MEMORY ODD/EVEN LOGIC FAILURE AT ADDRESS, READ VALUE EXPECTING VALUE	Puede que haya un módulo de memoria dañado o insertado incorrectamente. Vuelva a instalar el módulo de memoria y, si es necesario, reemplácelo.
MEMORY WRITE/READ FAILURE AT ADDRESS, READ VALUE EXPECTING VALUE	Puede que haya un módulo de memoria dañado o insertado incorrectamente. Vuelva a instalar el módulo de memoria y, si es necesario, reemplácelo.
NO BOOT DEVICE AVAILABLE	El ordenador no puede encontrar la unidad de disco duro. Si el dispositivo de inicio es la unidad de disco duro, asegúrese de que la unidad está instalada, insertada correctamente y dividida en particiones como dispositivo de inicio.
NO BOOT SECTOR ON HARD DRIVE	El sistema operativo podría estar dañado. <b>Póngase en contacto con Dell.</b>
NO TIMER TICK INTERRUPT	Un chip de la placa base puede estar defectuoso. Ejecute las pruebas de <b>Ajuste del sistema</b> en <b>Dell Diagnostics (Diagnósticos Dell)</b> .
NOT ENOUGH MEMORY OR RESOURCES. EXIT SOME PROGRAMS AND TRY AGAIN	Tiene demasiados programas abiertos. Cierre todas las ventanas y abra el programa que desea utilizar.
OPERATING SYSTEM NOT FOUND	Reinstalar el sistema operativo. Si el problema persiste, <b>comuníquese con Dell.</b>
OPTIONAL ROM BAD CHECKSUM	La ROM opcional ha fallado. <b>Comuníquese con Dell.</b>
SECTOR NOT FOUND	El sistema operativo no puede encontrar un sector de la unidad de disco duro. Probablemente la unidad de disco duro tenga una tabla de asignación de archivos (FAT) o un sector dañado. Ejecute la utilidad de comprobación de errores de Windows para comprobar la estructura de archivos de la unidad de disco duro. Consulte <b>Windows Help and Support (Ayuda y soporte técnico de Windows)</b> para obtener instrucciones (haga clic en <b>Start [Inicio] &gt; Help and Support [Ayuda y soporte técnico]</b> ). Si hay un gran número de sectores defectuosos, haga una copia de seguridad de los datos (si es posible) y después vuelva a formatear la unidad de disco duro.
SEEK ERROR	El sistema operativo no puede encontrar una pista específica en la unidad de disco duro.
SHUTDOWN FAILURE	Un chip de la placa base puede estar defectuoso. Ejecute las pruebas de <b>Ajuste del sistema</b> en <b>Dell Diagnostics</b>



**Tabla 20. Mensajes de error de diagnósticos (continuación)**

Mensajes de error	Descripción
	<b>(Diagnósticos Dell)</b> . Si vuelve a aparecer el mensaje, <b>comuníquese con Dell</b> .
TIME-OF-DAY CLOCK LOST POWER	Los valores de configuración del sistema están dañados. Conecte el ordenador a una toma de alimentación eléctrica para cargar la batería. Si el problema continúa, trate de restaurar los datos entrando en el programa de configuración del sistema y saliendo inmediatamente. Si vuelve a aparecer el mensaje, <b>comuníquese con Dell</b> .
TIME-OF-DAY CLOCK STOPPED	Puede que haya que recargar la batería de reserva que resguarda los valores de configuración del sistema. Conecte el ordenador a una toma de alimentación eléctrica para cargar la batería. Si el problema persiste, <b>comuníquese con Dell</b> .
TIME-OF-DAY NOT SET-PLEASE RUN THE SYSTEM SETUP PROGRAM	La hora o la fecha en la información de configuración del sistema no coinciden con el reloj del sistema. Corrija los valores de las opciones <b>Data and Time (Fecha y hora)</b> .
TIMER CHIP COUNTER 2 FAILED	Un chip de la placa base puede estar defectuoso. Ejecute las pruebas de <b>Ajuste del sistema</b> en <b>Dell Diagnostics (Diagnósticos Dell)</b> .
UNEXPECTED INTERRUPT IN PROTECTED MODE	La controladora del teclado puede ser defectuosa o el módulo de memoria puede estar suelto. Ejecute las pruebas de <b>memoria del sistema</b> y la prueba de <b>controladora del teclado</b> en <b>Dell Diagnostics (Diagnóstico Dell)</b> o <b>comuníquese con Dell</b> .
X:\ IS NOT ACCESSIBLE. THE DEVICE IS NOT READY	Inserte un disco en la unidad y vuelva a intentarlo.

## Mensajes de error del sistema

**Tabla 21. Mensajes de error del sistema**

Mensaje de sistema	Descripción
Alert! Previous attempts at booting this system have failed at checkpoint [nnnn]. For help in resolving this problem, please note this checkpoint and contact Dell Technical Support	El equipo no pudo completar la rutina de inicio tres veces consecutivas a causa del mismo error.
CMOS checksum error	RTC se ha restablecido, se ha cargado la <b>configuración del BIOS</b> predeterminada.
CPU fan failure	El ventilador de la CPU presenta una anomalía.
System fan failure	El ventilador del sistema presenta una anomalía.
Hard-disk drive failure	Posible fallo de la unidad de disco duro durante la POST.
Keyboard failure	Error de teclado o cable suelto. Si retirar y volver a insertar el cable no resuelve el problema, reemplace el teclado.
No boot device available	No existe ninguna partición de inicio en la unidad de disco duro, el cable de la unidad de disco duro está suelto o bien no existe ningún dispositivo de inicio. <ul style="list-style-type: none"> <li>Si la unidad de disco duro es el dispositivo de inicio, asegúrese de que los cables están conectados y de que la unidad está instalada correctamente y dividida en particiones como dispositivo de inicio.</li> <li>Entre en el programa Configuración del sistema y asegúrese de que la información de la secuencia de inicio es correcta.</li> </ul>

**Tabla 21. Mensajes de error del sistema (continuación)**

Mensaje de sistema	Descripción
No timer tick interrupt	Puede que haya un error de funcionamiento de un chip de la placa base o un fallo en la placa base.
NOTICE - Hard Drive SELF MONITORING SYSTEM has reported that a parameter has exceeded its normal operating range. Dell recommends that you back up your data regularly. A parameter out of range may or may not indicate a potential hard drive problem	Error de S.M.A.R.T., posible error de la unidad de disco duro

## Recuperación del sistema operativo

Cuando la computadora no puede iniciar al sistema operativo incluso después de varios intentos, el proceso de recuperación del sistema operativo de Dell SupportAssist se inicia automáticamente.

Dell SupportAssist OS Recovery es una herramienta independiente preinstalada en todas las computadoras de Dell instaladas con sistema operativo Windows. Se compone de herramientas para diagnosticar y solucionar problemas que pueden suceder antes de que la computadora se inicie al sistema operativo. Permite diagnosticar problemas de hardware, reparar la computadora, respaldar archivos o restaurar la computadora al estado de fábrica.

También puede descargarla desde el sitio web de soporte de Dell para solucionar problemas y reparar la computadora cuando falla el arranque al sistema operativo principal debido a fallas de software o hardware.

Para obtener más información sobre Dell SupportAssist OS Recovery, consulte la *Guía del usuario de Dell SupportAssist OS Recovery* en [www.dell.com/serviceabilitytools](http://www.dell.com/serviceabilitytools). Haga clic en **SupportAssist** y, a continuación, haga clic en **SupportAssist OS Recovery**.

## Opciones de recuperación y medios de respaldo

Se recomienda crear una unidad de recuperación para solucionar los problemas que pueden producirse con Windows. Dell propone múltiples opciones para recuperar el sistema operativo Windows en su PC de Dell. Para obtener más información, consulte [Opciones de recuperación y medios de respaldo de Windows de Dell](#).

## Ciclo de apagado y encendido de wifi

### Sobre esta tarea

Si la computadora no puede acceder a Internet debido a problemas de conectividad de wifi, se puede realizar un procedimiento de ciclo de apagado y encendido de wifi. El siguiente procedimiento ofrece las instrucciones sobre cómo realizar un ciclo de apagado y encendido de wifi:

 **NOTA:** Algunos proveedores de servicios de Internet (ISP) proporcionan un dispositivo combinado de módem/enrutador.

### Pasos

1. Apague el equipo.
2. Apague el módem.
3. Apague el enrutador inalámbrico.
4. Espere 30 segundos.
5. Encienda el enrutador inalámbrico.
6. Encienda el módem.
7. Encienda la computadora.

# Obtención de ayuda

## Temas:

- [Cómo ponerse en contacto con Dell](#)

## Cómo ponerse en contacto con Dell

### Requisitos previos

 **NOTA:** Si no tiene una conexión a Internet activa, puede encontrar información de contacto en su factura de compra, en su albarán de entrega, en su recibo o en el catálogo de productos Dell.

### Sobre esta tarea

Dell proporciona varias opciones de servicio y asistencia en línea y por teléfono. La disponibilidad varía según el país y el producto y es posible que algunos de los servicios no estén disponibles en su área. Si desea ponerse en contacto con Dell para tratar cuestiones relacionadas con las ventas, el soporte técnico o el servicio al cliente, realice lo siguiente:

### Pasos

1. Vaya a **Dell.com/support**.
2. Seleccione la categoría de soporte.
3. Seleccione su país o región en la lista desplegable **Elija un país o región** que aparece al final de la página.
4. Seleccione el enlace de servicio o asistencia apropiado en función de sus necesidades.