

OptiPlex 3080 con factor de forma pequeño

Manual de servicio

Notas, precauciones y advertencias

 **NOTA:** Una NOTA indica información importante que le ayuda a hacer un mejor uso de su producto.

 **PRECAUCIÓN:** Una PRECAUCIÓN indica la posibilidad de daños en el hardware o la pérdida de datos, y le explica cómo evitar el problema.

 **AVISO:** Un mensaje de AVISO indica el riesgo de daños materiales, lesiones corporales o incluso la muerte.

Tabla de contenido

| | |
|---|-----------|
| Capítulo 1: Manipulación del equipo | 6 |
| Instrucciones de seguridad | 6 |
| Antes de manipular el interior de la computadora | 6 |
| Precauciones de seguridad | 7 |
| Protección contra descargas electrostáticas (ESD) | 7 |
| Juego de ESD de servicio en terreno | 8 |
| Después de manipular el interior de la computadora | 9 |
| Capítulo 2: Tecnología y componentes | 10 |
| Opciones gráficas | 10 |
| Intel UHD 610 Graphics | 10 |
| Intel UHD 630 Graphics | 10 |
| NVIDIA GeForce GT 730 | 11 |
| AMD Radeon RX 640 | 12 |
| AMD Radeon R5 430 | 13 |
| Funciones de administración de sistema | 13 |
| Dell Client Command Suite para la administración de sistemas en banda | 14 |
| Capítulo 3: Información del servicio sobre el terreno | 15 |
| Herramientas recomendadas | 15 |
| Lista de tornillos | 15 |
| Cubierta lateral | 16 |
| Extracción de la cubierta lateral | 16 |
| Instalación de la cubierta lateral | 17 |
| Bisel frontal | 19 |
| Extracción del bisel frontal | 19 |
| Instalación del bisel frontal | 19 |
| Ensamblaje de disco duro de 2,5 pulgadas | 20 |
| Extracción del ensamblaje de disco duro de 2,5 pulgadas | 20 |
| Extracción del soporte de la unidad de disco duro | 21 |
| Instalación del ensamblaje de disco duro de 2,5 pulgadas | 22 |
| Instalación del soporte de la unidad de disco duro | 23 |
| Ensamblaje de disco duro de 3,5 pulgadas | 24 |
| Extracción de la unidad de disco duro de 3,5 pulgadas | 24 |
| Instalación de la unidad de disco duro de 3,5 pulgadas | 26 |
| Módulo de unidad óptica y disco duro | 28 |
| Extracción del módulo de la unidad de disco óptico y la unidad de disco duro | 28 |
| Instalación del módulo de la unidad de disco óptico y la unidad de disco duro | 30 |
| Unidad de estado sólido | 33 |
| Extracción de la unidad de estado sólido PCIe M.2 2230 | 33 |
| Instalación de la unidad de estado sólido PCIe M.2 2230 | 33 |
| Extracción de la unidad de estado sólido PCIe M.2 2280 | 34 |
| Instalación de la unidad de estado sólido PCIe M.2 2280 | 35 |
| Unidad óptica | 36 |

| | |
|--|-----------|
| Extracción de la unidad óptica delgada..... | 36 |
| Instalación de la unidad óptica delgada..... | 37 |
| Tarjeta WLAN..... | 39 |
| Extracción de la tarjeta WLAN..... | 39 |
| Instalación de la tarjeta WLAN..... | 40 |
| Disipador de calor..... | 41 |
| Extracción del disipador de calor..... | 41 |
| Instalación del disipador de calor..... | 42 |
| Batería de tipo botón..... | 42 |
| Extracción de la batería de tipo botón..... | 42 |
| Instalación de la batería de tipo botón..... | 43 |
| Tarjeta de expansión..... | 44 |
| Extracción de la tarjeta de expansión..... | 44 |
| Instalación de la tarjeta gráfica..... | 45 |
| Módulos de memoria..... | 46 |
| Extracción de los módulos de memoria..... | 46 |
| Instalación de los módulos de memoria..... | 47 |
| Procesador..... | 48 |
| Extracción del procesador..... | 48 |
| Instalación del procesador..... | 49 |
| Fuente de alimentación..... | 51 |
| Extracción de la fuente de alimentación..... | 51 |
| Instalación de la fuente de alimentación..... | 54 |
| Interruptor de intrusión..... | 58 |
| Extracción del switch de intrusión..... | 58 |
| Instalación del interruptor de intrusiones..... | 59 |
| Módulos de I/O opcionales (de tipo C/HDMI/VGA/DP/Serial)..... | 60 |
| Extracción de módulos de I/O opcionales (de tipo C/HDMI/VGA/DP/Serial)..... | 60 |
| Instalación de módulos de I/O opcionales (de tipo C/HDMI/VGA/DP/Serial)..... | 60 |
| Placa base..... | 65 |
| Extracción de la tarjeta madre..... | 65 |
| Instalación de la tarjeta madre..... | 67 |
| Capítulo 4: Configuración del BIOS..... | 72 |
| Descripción general de BIOS..... | 72 |
| Acceso al programa de configuración del BIOS..... | 72 |
| Teclas de navegación..... | 72 |
| Menú de arranque por única vez..... | 73 |
| Opciones de configuración del sistema..... | 73 |
| Opciones generales..... | 73 |
| Información del sistema..... | 74 |
| Opciones de la pantalla Video (Video)..... | 75 |
| Seguridad..... | 75 |
| Opciones de arranque seguro..... | 76 |
| Opciones de Intel Software Guard Extensions..... | 77 |
| Rendimiento..... | 77 |
| Administración de alimentación..... | 78 |
| Comportamiento durante la POST..... | 79 |
| Compatibilidad con virtualización..... | 80 |
| Opciones de modo inalámbrico..... | 80 |

| | |
|--|-----------|
| Mantenimiento..... | 80 |
| Registros del sistema..... | 81 |
| Configuración avanzada..... | 81 |
| Resolución del sistema de SupportAssist..... | 81 |
| Actualización de BIOS..... | 81 |
| Actualización del BIOS en Windows..... | 81 |
| Actualización del BIOS en Linux y Ubuntu..... | 82 |
| Actualización del BIOS mediante la unidad USB en Windows..... | 82 |
| Actualización del BIOS desde el menú de arranque por única vez F12..... | 82 |
| Contraseña del sistema y de configuración..... | 83 |
| Asignación de una contraseña de configuración del sistema..... | 84 |
| Eliminación o modificación de una contraseña de configuración del sistema existente..... | 84 |
| Borrado de la configuración de CMOS..... | 85 |
| Borrado de las contraseñas del sistema y del BIOS (configuración del sistema)..... | 85 |
| Capítulo 5: Solución de problemas..... | 86 |
| Diagnóstico de verificación de rendimiento del sistema previo al inicio de Dell SupportAssist..... | 86 |
| Ejecución de la comprobación de rendimiento del sistema previa al arranque de SupportAssist..... | 86 |
| Diagnóstico..... | 87 |
| Mensajes de error de diagnósticos..... | 89 |
| Mensajes de error del sistema..... | 92 |
| Recuperación del sistema operativo..... | 93 |
| Opciones de recuperación y medios de respaldo..... | 93 |
| Ciclo de apagado y encendido de wifi..... | 93 |
| Capítulo 6: Obtención de ayuda..... | 94 |
| Cómo ponerse en contacto con Dell..... | 94 |









Manipulación del equipo

Temas:

- [Instrucciones de seguridad](#)

Instrucciones de seguridad

Utilice las siguientes reglas de seguridad para proteger su computadora de posibles daños y garantizar su seguridad personal. A menos que se indique lo contrario, en cada procedimiento incluido en este documento se asume que ha leído la información de seguridad enviada con la computadora.

-  **AVISO:** Antes de trabajar dentro de la computadora, lea la información de seguridad enviada. Para obtener información adicional sobre prácticas de seguridad recomendadas, consulte la página principal de cumplimiento normativo en www.dell.com/regulatory_compliance.
-  **AVISO:** Desconecte todas las fuentes de energía antes de abrir la cubierta o los paneles de la computadora. Una vez que termine de trabajar en el interior de la computadora, reemplace todas las cubiertas, los paneles y los tornillos antes de conectarla a una toma de corriente.
-  **PRECAUCIÓN:** Para evitar dañar la computadora, asegúrese de que la superficie de trabajo sea plana y esté limpia y seca.
-  **PRECAUCIÓN:** Para evitar dañar los componentes y las tarjetas, manipúlelos por los bordes y no toque los pins ni los contactos.
-  **PRECAUCIÓN:** Solo debe realizar la solución de problemas y las reparaciones según lo autorizado o señalado por el equipo de asistencia técnica de Dell. La garantía no cubre los daños por reparaciones no autorizadas por Dell. Consulte las instrucciones de seguridad enviadas con el producto o en www.dell.com/regulatory_compliance.
-  **PRECAUCIÓN:** Antes de tocar los componentes del interior del equipo, descargue la electricidad estática de su cuerpo; para ello, toque una superficie metálica sin pintar, como el metal de la parte posterior del equipo. Mientras trabaja, toque periódicamente una superficie metálica sin pintar para disipar la electricidad estática, que podría dañar los componentes internos.
-  **PRECAUCIÓN:** Cuando desconecte un cable, tire de su conector o de su lengüeta de tiro, no directamente del cable. Algunos cables poseen conectores con lengüetas de bloqueo o tornillos de apriete manual que debe desenganchar antes de desconectar el cable. Cuando desconecte cables, manténgalos alineados de manera uniforme para evitar que los pins de conectores se doblen. Cuando conecte cables, asegúrese de que los puertos y conectores estén orientados y alineados correctamente.
-  **PRECAUCIÓN:** Presione y expulse las tarjetas que pueda haber instaladas en el lector de tarjetas multimedia.
-  **NOTA:** Es posible que el color del equipo y de determinados componentes tengan un aspecto distinto al que se muestra en este documento.

Antes de manipular el interior de la computadora

Sobre esta tarea

-  **NOTA:** Las imágenes en este documento pueden ser diferentes de la computadora en función de la configuración que haya solicitado.

Pasos

1. Guarde y cierre todos los archivos abiertos y salga de todas las aplicaciones abiertas.

2. Apague el equipo. Haga clic en **Inicio** >  **Alimentación** > **Apagar**.



NOTA: Si utiliza otro sistema operativo, consulte la documentación de su sistema operativo para conocer las instrucciones de apagado.

3. Desconecte su equipo y todos los dispositivos conectados de las tomas de alimentación eléctrica.

4. Desconecte del equipo todos los dispositivos de red y periféricos conectados como el teclado, el mouse y el monitor.



PRECAUCIÓN: Para desenchufar un cable de red, desconéctelo primero del equipo y, a continuación, del dispositivo de red.

5. Extraiga cualquier tarjeta de medios y disco óptico del equipo, si corresponde.

Precauciones de seguridad

El capítulo de precauciones de seguridad detalla los pasos principales que se deben realizar antes de llevar a cabo cualquier instrucción de desensamblaje.

Antes de realizar cualquier procedimiento de instalación o reparación que implique ensamblaje o desensamblaje, tenga en cuenta las siguientes precauciones de seguridad:

- Apague el sistema y todos los periféricos conectados.
- Desconecte el sistema y todos los periféricos conectados de la alimentación de CA.
- Desconecte todos los cables de red, teléfono o líneas de telecomunicaciones del sistema.
- Utilice un kit de servicio de campo contra ESD cuando trabaje en el interior de cualquier equipo de escritorio para evitar daños por descarga electrostática (ESD).
- Después de quitar cualquier componente del sistema, colóquelo con cuidado encima de una alfombrilla antiestática.
- Utilice zapatos con suelas de goma no conductora para reducir la posibilidad de electrocutarse.

Alimentación en modo en espera

Debe desenchufar los productos Dell con alimentación en espera antes de abrir la carcasa. Los sistemas que incorporan energía en modo en espera están esencialmente encendidos durante el apagado. La alimentación interna permite encender el sistema de manera remota (wake on LAN) y suspenderlo en modo de reposo, y tiene otras funciones de administración de energía avanzadas.

Desenchufar el equipo y mantener presionado el botón de encendido durante 15 segundos debería descargar la energía residual en la tarjeta madre.

Bonding (Enlaces)

El bonding es un método para conectar dos o más conductores de conexión a tierra a la misma toma potencial. Esto se lleva a cabo con un kit de descarga electrostática (ESD) de servicio de campo. Cuando conecte un cable en bonding, asegúrese siempre de que esté conectado directamente al metal y no a una superficie pintada o no metálica. La muñequera debe estar fija y en contacto total con la piel. Asegúrese de quitarse todos los accesorios, como relojes, brazaletes o anillos, antes de realizar bonding con el equipo.

Protección contra descargas electrostáticas (ESD)

La ESD es una preocupación importante cuando se manipulan componentes electrónicos, especialmente componentes sensibles como tarjetas de expansión, procesadores, memorias DIMM y tarjetas madre del sistema. Cargas muy ligeras pueden dañar los circuitos de maneras que tal vez no sean evidentes y causar, por ejemplo, problemas intermitentes o acortar la duración de los productos. Mientras la industria exige requisitos de menor alimentación y mayor densidad, la protección contra ESD es una preocupación que aumenta.

Debido a la mayor densidad de los semiconductores utilizados en los últimos productos Dell, la sensibilidad a daños estáticos es actualmente más alta que la de los productos Dell anteriores. Por este motivo, ya no se pueden aplicar algunos métodos previamente aprobados para la manipulación de piezas.

Dos tipos reconocidos de daños por ESD son catastróficos e intermitentes.

- **Catastróficos:** las fallas catastróficas representan aproximadamente un 20 por ciento de las fallas relacionadas con la ESD. El daño origina una pérdida total e inmediata de la funcionalidad del dispositivo. Un ejemplo de falla catastrófica es una memoria DIMM que

ha recibido un golpe estático, lo que genera inmediatamente un síntoma "No POST/No Video" (No se ejecuta la autoprueba de encendido/no hay reproducción de video) con un código de sonido emitido por falta de memoria o memoria no funcional.

- **Intermitentes:** las fallas intermitentes representan aproximadamente un 80 por ciento de las fallas relacionadas con la ESD. La alta tasa de fallas intermitentes significa que la mayor parte del tiempo no es fácil reconocer cuando se producen daños. La DIMM recibe un golpe estático, pero el trazado tan solo se debilita y no refleja inmediatamente los síntomas relacionados con el daño. El seguimiento debilitado puede tardar semanas o meses en desaparecer y, mientras tanto, puede causar degradación en la integridad de la memoria, errores intermitentes en la memoria, etc.

El tipo de daño más difícil de reconocer y solucionar es una falla intermitente (también denominada latente).

Realice los siguientes pasos para evitar daños por ESD:

- Utilice una pulsera de descarga electrostática con cable que posea una conexión a tierra adecuada. Ya no se permite el uso de muñequeras antiestáticas inalámbricas porque no proporcionan protección adecuada. También, tocar el chasis antes de manipular las piezas no garantiza la adecuada protección contra ESD en piezas con mayor sensibilidad a daños por ESD.
- Manipule todos los componentes sensibles a la electricidad estática en un área segura. Si es posible, utilice almohadillas antiestáticas para el suelo y la mesa de trabajo.
- Cuando saque un componente sensible a la estática de la caja de envío, no saque el material antiestático del componente hasta que esté listo para instalarlo. Antes de abrir el embalaje antiestático, asegúrese de descargar la electricidad estática del cuerpo.
- Antes de transportar un componente sensible a la estática, colóquelo en un contenedor o un embalaje antiestático.

Juego de ESD de servicio en terreno

El kit de servicio de campo no supervisado es el kit de servicio que más se utiliza habitualmente. Cada juego de servicio en terreno incluye tres componentes principales: un tapete antiestático, una pulsera antiestática y un cable de enlace.

Componentes de un juego de servicio en terreno de ESD

Los componentes de un kit de servicio de campo de ESD son los siguientes:

- **Alfombra antiestática:** la alfombra antiestática es disipativa y las piezas se pueden colocar sobre esta durante los procedimientos de servicio. Cuando se utiliza una alfombra antiestática, se debe ajustar la muñequera y el cable de conexión se debe conectar a la alfombra y directamente a cualquier pieza de metal del sistema en el que se está trabajando. Cuando está todo correctamente dispuesto, se pueden sacar las piezas de servicio de la bolsa antiestática y colocar directamente en el tapete. Los elementos sensibles a ESD están seguros en la mano, en la alfombra antiestática, en el sistema o dentro de una bolsa.
- **Brazalete y cable de conexión:** el brazalete y el cable de conexión pueden estar conectados directamente entre la muñeca y metal descubierto en el hardware si no se necesita el tapete ESD, o se los puede conectar al tapete antiestático para proteger el hardware que se coloca temporalmente en el tapete. La conexión física de la pulsera y el cable de enlace entre la piel, el tapete contra ESD y el hardware se conoce como enlace. Utilice solo juegos de servicio en terreno con una pulsera, un tapete y un cable de enlace. Nunca use pulseras inalámbricas. Siempre tenga en cuenta que los cables internos de un brazalete son propensos a dañarse por el desgaste normal, y deben verificarse con regularidad con un probador de brazalete a fin de evitar dañar el hardware contra ESD de manera accidental. Se recomienda probar la muñequera y el cable de conexión al menos una vez por semana.
- **Probador de pulseras contra ESD:** los alambres dentro de una pulsera contra ESD son propensos a dañarse con el tiempo. Cuando se utiliza un kit no supervisado, es una mejor práctica probar periódicamente la correa antes de cada llamada de servicio y, como mínimo, realizar una prueba una vez por semana. Un probador de pulseras es el mejor método para realizar esta prueba. Si no tiene su propio probador de pulseras, consulte con su oficina regional para saber si tienen uno. Para realizar la prueba, conecte el cable de enlace de la pulsera al probador mientras está en la muñeca y presione el botón para probar. Un indicador LED verde se enciende si la prueba es satisfactoria; un indicador LED rojo se enciende y suena una alarma si la prueba falla.
- **Elementos aislantes:** es muy importante mantener los dispositivos sensibles a ESD, como las cajas de plástico de los disipadores de calor, alejados de las piezas internas que son aislantes y a menudo están muy cargadas.
- **Entorno de trabajo:** antes de implementar un juego de ESD de servicio en terreno, evalúe la situación en la ubicación del cliente. Por ejemplo, la implementación del kit para un entorno de servidor es diferente a la de un entorno de equipo de escritorio o portátil. Los servidores suelen instalarse en un bastidor dentro de un centro de datos; los equipos de escritorio o portátiles suelen colocarse en escritorios o cubículos de oficinas. Siempre busque una zona de trabajo grande, abierta, plana y ordenada con lugar suficiente como para implementar el kit de ESD con espacio adicional para alojar el tipo de sistema que se está reparando. El área de trabajo también debe estar libre de materiales aislantes que puedan producir un evento de ESD. En el área de trabajo, los aislantes como poliestireno extruido y otros plásticos siempre deben alejarse, al menos, 30 cm o 12 pulg. de las piezas sensibles antes de manipular físicamente los componentes del hardware
- **Embalaje contra ESD:** todos los dispositivos sensibles a ESD deben enviarse y recibirse en embalajes antiestáticos. Es preferible usar bolsas de metal con protección contra la estática. Sin embargo, siempre debe devolver la pieza dañada utilizando la misma bolsa antiestática y el mismo embalaje contra ESD con los que se envía la pieza nueva. Se debe doblar y cerrar con cinta adhesiva la bolsa antiestática y se debe utilizar todo el mismo material embalaje de espuma en la caja original en que se entrega la pieza nueva. Los dispositivos sensibles a ESD se deben quitar del embalaje y se deben colocar solamente en una superficie de trabajo protegida contra

ESD, y las piezas nunca se deben colocar sobre la bolsa antiestática porque solo la parte interior de la bolsa está protegida. Coloque siempre las piezas en la mano, en el tapete contra ESD, en el sistema o dentro de una bolsa antiestática.

- **Transporte de componentes sensibles:** cuando transporte componentes sensibles a ESD, como, piezas de reemplazo o piezas que hay que devolver a Dell, es muy importante que las coloque dentro de bolsas antiestáticas para garantizar un transporte seguro.

Resumen sobre la protección contra descargas eléctricas

Se recomienda que todos los técnicos de servicio de campo utilicen la muñequera tradicional con conexión a tierra de ESD con cable y una alfombrilla antiestática protectora en todo momento cuando reparen productos Dell. Además, es importante que los técnicos mantengan las piezas sensibles separadas de todas las piezas aislantes mientras se realiza el servicio y que utilicen bolsas antiestáticas para transportar los componentes sensibles.

Después de manipular el interior de la computadora

Sobre esta tarea

 **PRECAUCIÓN:** Dejar tornillos sueltos o flojos en el interior de su equipo puede dañar gravemente su equipo.

Pasos

1. Coloque todos los tornillos y asegúrese de que ninguno quede suelto en el interior de equipo.
2. Conecte todos los dispositivos externos, los periféricos y los cables que haya extraído antes de manipular el equipo.
3. Coloque las tarjetas multimedia, los discos y cualquier otra pieza que haya extraído antes de manipular el equipo.
4. Conecte el equipo y todos los dispositivos conectados a la toma eléctrica.
5. Encienda el equipo.

Tecnología y componentes

En este capítulo, se ofrece información detallada de la tecnología y los componentes disponibles en el sistema.

Temas:

- [Opciones gráficas](#)
- [Funciones de administración de sistema](#)

Opciones gráficas

Intel UHD 610 Graphics

Tabla 1. Especificaciones de Intel UHD 610 Graphics

| Intel UHD 610 Graphics | |
|--|---|
| Tipo de bus | Integrada |
| Tipo de memoria | UMA |
| Nivel de gráficos | Celeron/Pentium Gold: GT2 (UHD) |
| Planos en superposición | Sí |
| Compatibilidad con API de gráficos/video del sistema operativo | DirectX 12, OpenGL (4.5 desde Intel CML POR) |
| Soporta la resolución máxima | <ul style="list-style-type: none"> • DP: 4096 x 2304 a 60 Hz, 24 bpp • DP opcional: 4096 x 2304 a 60 Hz • Modo alternativo de USB de tipo C opcional: 4096 x 2304 a 60 Hz • VGA opcional: 1920 x 1200 a 60 Hz • HDMI 2.0 opcional: 4096 x 2160 a 60 Hz |
| Número de pantallas compatibles | Hasta tres pantallas soportadas |
| Compatibilidad con múltiples pantallas | <ul style="list-style-type: none"> • Dos DP 1.4 HBR2 integrados en la placa base + una opción de video (VGA/DP 1.4 HBR2/HDMI 2.0/USB 3.2 de 2.ª generación y tipo C, modo alternativo) |
| Conectores externos | Dos DP 1.4 HBR2 integrados en la MB + una opción de video (VGA/DP 1.4 HBR2/HDMI 2.0/USB 3.2 de 2.ª generación y tipo C, modo alternativo) |

Intel UHD 630 Graphics

Tabla 2. Especificaciones de Intel UHD 630 Graphics

| Intel UHD 630 Graphics | |
|-------------------------|-----------|
| Tipo de bus | Integrada |
| Tipo de memoria | UMA |
| Nivel de gráficos | |
| Planos en superposición | Sí |

Tabla 2. Especificaciones de Intel UHD 630 Graphics (continuación)

| Intel UHD 630 Graphics | |
|--|---|
| Compatibilidad con API de gráficos/video del sistema operativo | DirectX 12, OpenGL (4.5 desde Intel CML POR) |
| Soporta la resolución máxima | <ul style="list-style-type: none"> ● DP: 4096 x 2304 a 60 Hz, 24 bpp ● DP opcional: 4096 x 2304 a 60 Hz ● Modo alternativo de USB de tipo C opcional: 4096 x 2304 a 60 Hz ● VGA opcional: 1920 x 1200 a 60 Hz ● HDMI 2.0 opcional: 4096 x 2160 a 60 Hz |
| Número de pantallas compatibles | Hasta tres pantallas soportadas |
| Compatibilidad con múltiples pantallas | <ul style="list-style-type: none"> ● Dos DP 1.4 HBR2 integrados en la placa base + una opción de video (VGA/DP 1.4 HBR2/HDMI 2.0/USB 3.2 de 2.ª generación y tipo C, modo alternativo) |
| Conectores externos | Dos DP 1.4 HBR2 integrados en la MB + una opción de video (VGA/DP 1.4 HBR2/HDMI 2.0/USB 3.2 de 2.ª generación y tipo C, modo alternativo) |

NVIDIA GeForce GT 730

Tabla 3. Especificaciones de NVIDIA GeForce GT 730

| Función | Valores |
|--|---|
| Frecuencia de GPU | 902 MHz |
| DirectX | 12.0 |
| Modelo de sombreador | 5.0 |
| Open CL | 1.1 |
| Open GL | 4.5 |
| Interfaz de memoria de la GPU | 64 bits |
| bus de PCIE | PCIe 3.0 x8 |
| Compatibilidad de pantalla | Un DisplayPort 1.2 |
| Configuración de memoria gráfica | 2 GB, GDDR5 |
| Velocidad de reloj de la memoria gráfica | 2.5 GHz |
| Disipador de ventilador activo | Controladora de ventilador excluido de 2 pins |
| Número de ranura | Ranura única |
| Factor de forma de PCB | Perfil bajo |
| Capa de PCB | 4 capas |
| Máscara de soldadura de PCB | Verde |
| Factor de forma del soporte | Perfil bajo |

Tabla 3. Especificaciones de NVIDIA GeForce GT 730 (continuación)

| Función | Valores |
|-------------------------|--|
| Resolución máxima | 3840 x 2160 |
| Consumo de energía | u <ul style="list-style-type: none"> • TDP de 20 W • TGP de 30 W |
| Rendimiento de marca 3D | <ul style="list-style-type: none"> • 3DMark 11 (P): E4131 • 3Dmark Vantage(P): |

AMD Radeon RX 640

Tabla 4. Especificaciones AMD Radeon RX 640

| Función | Valores |
|--|--|
| Frecuencia de GPU | 1,2 GHz |
| DirectX | 12 |
| Modelo de sombreador | 5.0 |
| Open CL | 2,0 |
| Open GL | 4.5 |
| Interfaz de memoria de la GPU | 128 bits |
| bus de PCIE | PCIe 3.0 x8 |
| Compatibilidad de pantalla | <ul style="list-style-type: none"> • Dos miniDisplayPorts • Un DisplayPort |
| Configuración de memoria gráfica | 4 GB, GDDR5 |
| Velocidad de reloj de la memoria gráfica | 7 Gbps |
| Disipador de ventilador activo | Controladora del ventilador integrado de 4 pins |
| Número de ranura | Ranura única |
| Factor de forma de PCB | Perfil bajo |
| Capa de PCB | 6 capas |
| Máscara de soldadura de PCB | Verde |
| Factor de forma del soporte | Perfil bajo |
| Resolución máxima | 5120x2880 |
| Consumo de energía | 50 W |
| Rendimiento de marca 3D | 3DMark 11 (P): 5315 |

AMD Radeon R5 430

Tabla 5. Especificaciones de AMD Radeon R5 430

| Función | Valores |
|--|---|
| Frecuencia de GPU | 780 MHz |
| DirectX | 11,2 |
| Modelo de sombreador | 5.0 |
| Open CL | 1,2 |
| Open GL | 4,2 |
| Interfaz de memoria de la GPU | 64 bits |
| bus de PCIE | PCIe 3.0 x8 |
| Compatibilidad de pantalla | Dos DisplayPort |
| Configuración de memoria gráfica | GDDR5, 2 GB |
| Velocidad de reloj de la memoria gráfica | 1.5 GHz |
| Disipador de ventilador activo | Controladora de ventilador excluido de 2 pins |
| Número de ranura | Ranura única |
| Factor de forma de PCB | Perfil bajo |
| Capa de PCB | 6 capas |
| Máscara de soldadura de PCB | Verde |
| Factor de forma del soporte | <ul style="list-style-type: none">• Altura completa• Perfil bajo |
| Resolución máxima | 4096x2160 |
| Consumo de energía | <ul style="list-style-type: none">• TDP de 25 W• TGP de 35 W |
| Rendimiento de marca 3D | <ul style="list-style-type: none">• 3DMark 11 (P)• 3Dmark Vantage(P) |

Funciones de administración de sistema

Los sistemas comerciales de Dell incluyen varias opciones de administración de sistemas de manera predeterminada para la administración dentro de banda, con Dell Client Command Suite. La administración dentro de banda ocurre cuando el sistema operativo funciona y que el dispositivo está conectado a una red, de modo que se puede administrar. La suite de herramientas Dell Client Command se puede aprovechar individualmente o con una consola de administración de sistemas, como SCCM, LANDESK, KACE, etc.

También ofrecemos administración fuera de banda como una opción. La administración fuera de banda sirve cuando el sistema no tiene un sistema operativo funcional o está apagado, pero aún desea poder administrar el sistema en ese estado.

Dell Client Command Suite para la administración de sistemas en banda

Dell Client Command Suite es un kit de herramientas gratuito disponible para su descarga para todas las tabletas Latitude Rugged en dell.com/support. Automatiza y optimiza tareas de administración de sistemas y ahorra tiempo, dinero y recursos. Se compone de los siguientes módulos que se pueden usar independientemente o con una variedad de consolas de administración de sistemas como SCCM.

La integración de la suite de comando del cliente de Dell con VMware Workspace ONE accionado por AirWatch ahora permite que los clientes administren el hardware de cliente de Dell desde la nube, mediante una única consola Workspace ONE.

Comando | Implementación de Dell habilita la implementación sencilla del sistema operativo (OS) en todas las metodologías de implementación de sistema operativo importantes y proporciona varios controladores específicos del sistema que se extrajeron y redujeron a un estado consumible por el sistema operativo.

Comando | Configuración de Dell es una herramienta de administrador de interfaz gráfica de usuario (GUI) para configurar e implementar ajustes de hardware en un ambiente previo o posterior al sistema operativo, funciona de manera fluida con SCCM y Airwatch, y se puede integrar automáticamente en LANDesk y KACE. Sencillamente, todo se trata del BIOS. Comando | Configurar le permite automatizar y configurar más de 150 ajustes de BIOS de manera remota, para obtener una experiencia de usuario personalizada.

El proveedor de Comando | PowerShell de Dell puede hacer lo mismo que Comando | Configurar, pero con otro método. PowerShell es un lenguaje de scripting que permite que los clientes creen un proceso de configuración dinámico y personalizado.

Comando | Supervisión de Dell es un agente de instrumentación de administración de Windows (WMI) que proporciona un inventario extenso de hardware y datos de estado para los administradores de TI. Los administradores también pueden configurar el hardware de manera remota mediante el scripting y las líneas de comandos.

Dell Command | Power Manager (herramienta para el usuario final) es una herramienta de administración de baterías instalada de fábrica y basada en GUI que permite a los usuarios finales elegir los métodos de administración de batería que satisfagan sus preferencias personales o su horario de trabajo, sin sacrificar la funcionalidad de TI que controla esa configuración con la política de grupos.

La herramienta **Comando | Actualización de Dell (herramienta del usuario final)** está instalada de fábrica y permite que los administradores administren individualmente, presenten e instalen automáticamente las actualizaciones de Dell al BIOS, los controladores y el software. Comando | Actualización elimina el proceso de búsqueda y detalles para la instalación de actualizaciones, que consume mucho tiempo.

El **Catálogo de Comando | Actualización de Dell** proporciona metadatos de búsqueda que permiten que la consola de administración recupere las actualizaciones específicas del sistema más recientes (controlador, firmware o BIOS). A continuación, las actualizaciones se envían de manera fluida a los usuarios finales mediante la infraestructura de administración de sistemas del cliente que consume el catálogo (como SCCM).

La consola **Comando | vPro fuera de banda de Dell** extiende la administración de hardware a sistemas que están offline o tienen un sistema operativo inalcanzable (características exclusivas de Dell).

Comando | Suite de integración para el centro del sistema: esta suite integra todos los componentes clave de la suite de comando del cliente en el Administrador de configuración de centro de sistema de Microsoft 2012 y las versiones de sucursal actuales.

Información del servicio sobre el terreno

Temas:

- Herramientas recomendadas
- Lista de tornillos
- Cubierta lateral
- Bisel frontal
- Ensamblaje de disco duro de 2,5 pulgadas
- Ensamblaje de disco duro de 3,5 pulgadas
- Módulo de unidad óptica y disco duro
- Unidad de estado sólido
- Unidad óptica
- Tarjeta WLAN
- Disipador de calor
- Batería de tipo botón
- Tarjeta de expansión
- Módulos de memoria
- Procesador
- Fuente de alimentación
- Interruptor de intrusión
- Módulos de I/O opcionales (de tipo C/HDMI/VGA/DP/Serial)
- Placa base

Herramientas recomendadas

Los procedimientos de este documento requieren el uso de las siguientes herramientas:

- Destornillador Phillips #0
- Destornillador Phillips n.º 1
- Instrumento de plástico acabado en punta: recomendado para el técnico de campo

Lista de tornillos

En la tabla a continuación, se muestra la lista de tornillos y las imágenes para diferentes componentes.

Tabla 6. Lista de tornillos





| Componente | Tipo de tornillo | Cantidad | Imagen |
|---------------------------------------|------------------|----------|---|
| Soporte de FIO | 6-32 | 2 |  |
| Unidad de estado sólido M.2 2230/2280 | M2x3 | 1 |  |
| tarjeta WLAN | M2x3 | 1 |  |
| Fuente de alimentación | #6-32 | 3 |  |

Tabla 6. Lista de tornillos (continuación)

| Componente | Tipo de tornillo | Cantidad | Imagen |
|---------------|------------------|----------|---|
| Tarjeta madre | #6-32 | 8 |  |

Cubierta lateral

Extracción de la cubierta lateral

Requisitos previos

1. Siga el procedimiento que se describe en Antes de manipular el interior de la computadora.

 **NOTA:** Asegúrese de quitar el cable de seguridad de la ranura para cable de seguridad (si corresponde).

Sobre esta tarea

En las imágenes a continuación, se indica la ubicación de los paneles laterales y se proporciona una representación visual del procedimiento de extracción.

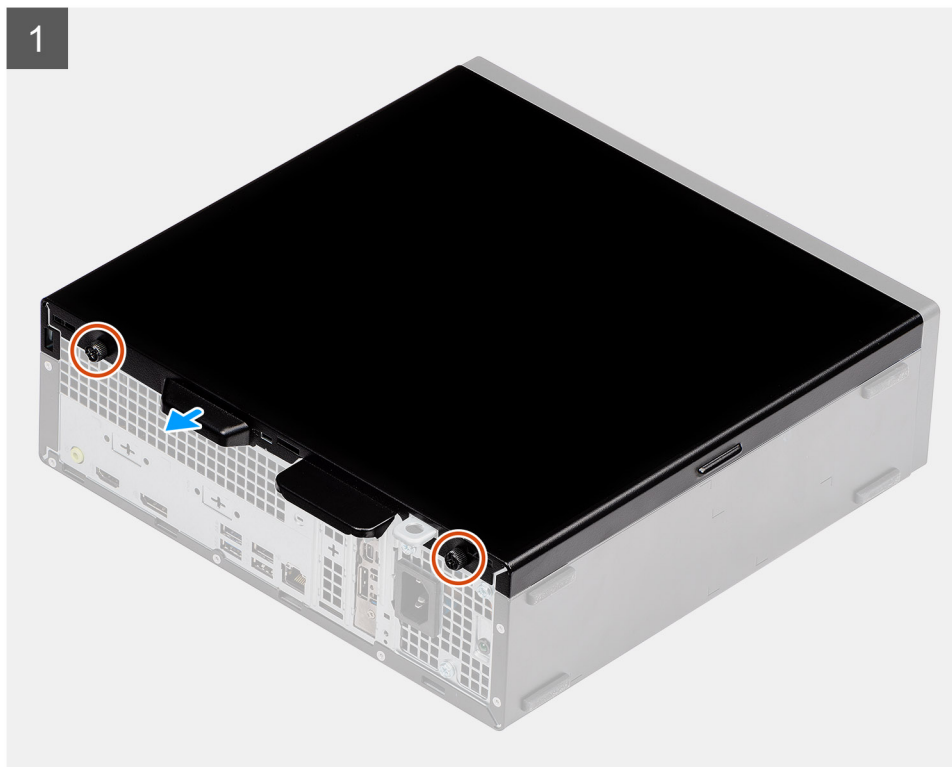

2

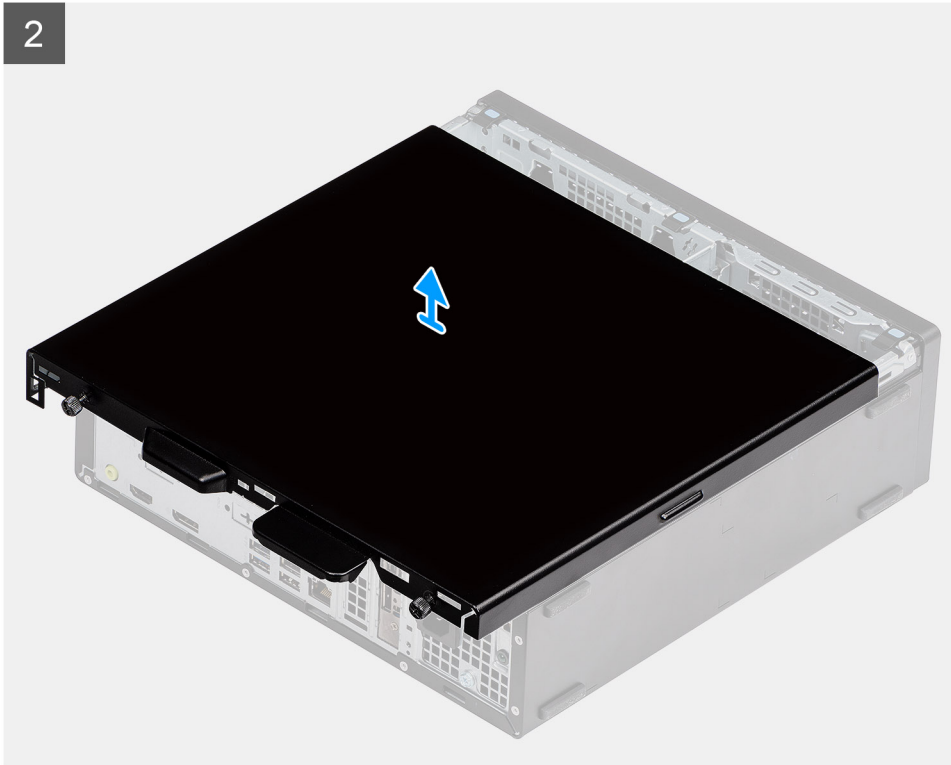

Pasos

1. Presione el pestillo de liberación hacia abajo hasta que oiga un clic.
2. Deslice la cubierta lateral hacia la parte posterior del sistema.
3. Levante la cubierta lateral para quitarla del sistema.

Instalación de la cubierta lateral

Requisitos previos

Si va a reemplazar un componente, quite el componente existente antes de realizar el procedimiento de instalación.

Sobre esta tarea

En la imagen a continuación, se indica la ubicación de los paneles laterales y se proporciona una representación visual del procedimiento de instalación.

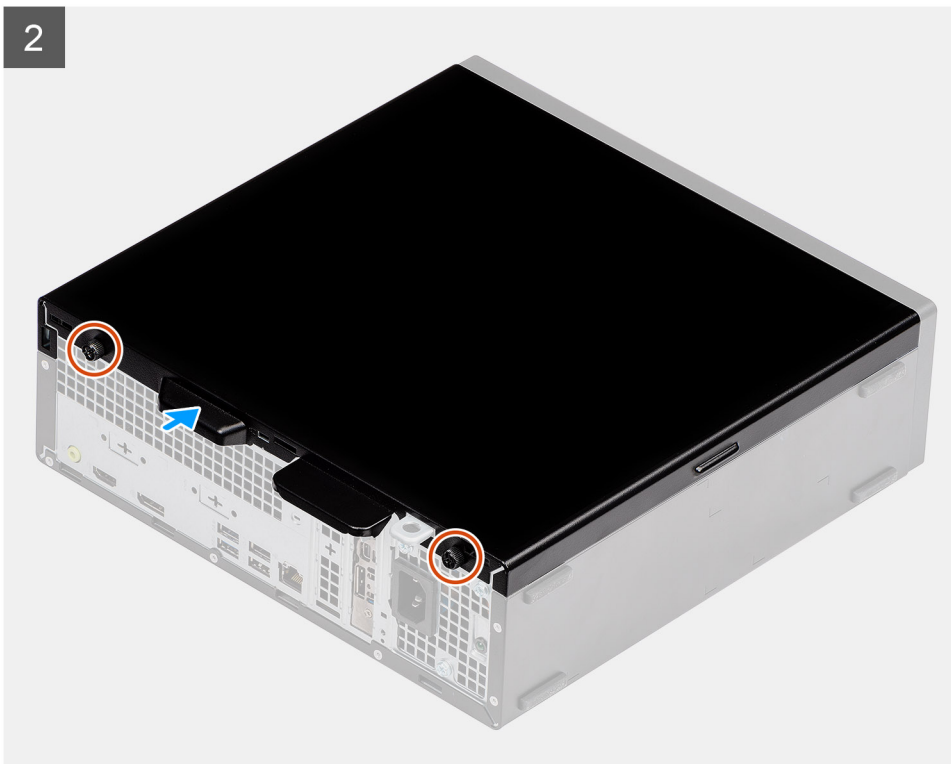
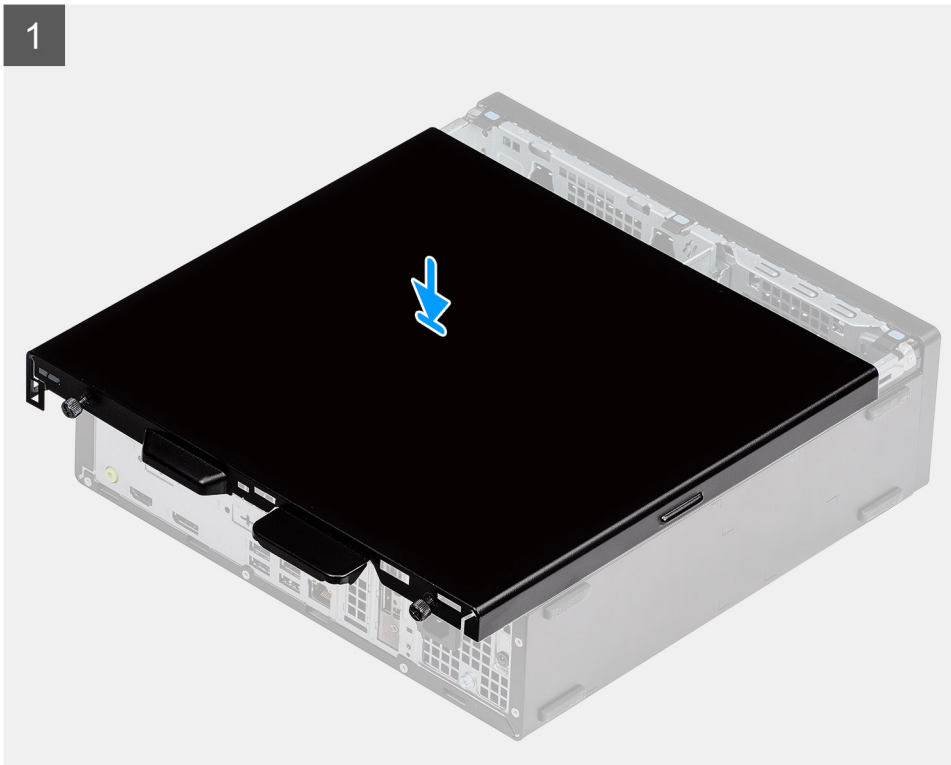

Pasos

1. Localice la ranura de la cubierta lateral en la computadora.
2. Deslice la cubierta lateral hacia la parte frontal del sistema hasta que oiga un clic desde el pestillo de liberación.

Siguientes pasos

1. Siga el procedimiento que se describe en Después de manipular el interior de la computadora.

Bisel frontal

Extracción del bisel frontal

Requisitos previos

1. Siga el procedimiento que se describe en Antes de manipular el interior de la computadora.
2. Quite la cubierta lateral.

Sobre esta tarea

En las imágenes a continuación, se indica la ubicación del bisel frontal y se proporciona una representación visual del procedimiento de extracción.

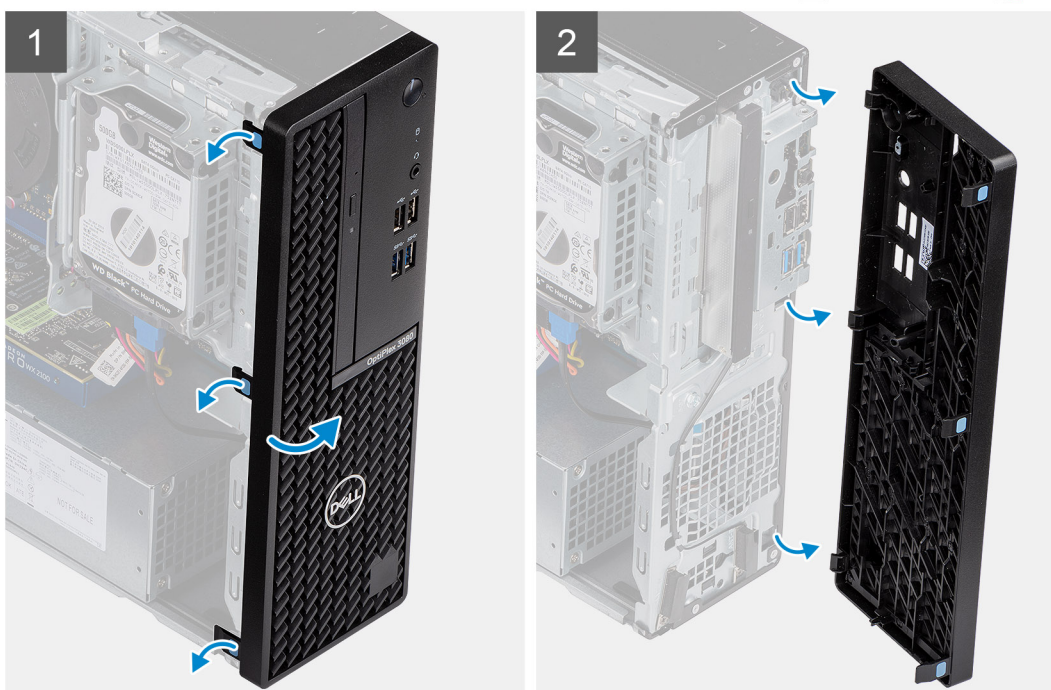

Pasos

1. Haga palanca en las lengüetas de retención para soltar el bisel frontal del sistema.
2. Quite el bisel frontal del sistema.

Instalación del bisel frontal

Requisitos previos

Si va a reemplazar un componente, quite el componente existente antes de realizar el procedimiento de instalación.

Sobre esta tarea

En la imagen a continuación, se indica la ubicación del bisel frontal y se proporciona una representación visual del procedimiento de instalación.

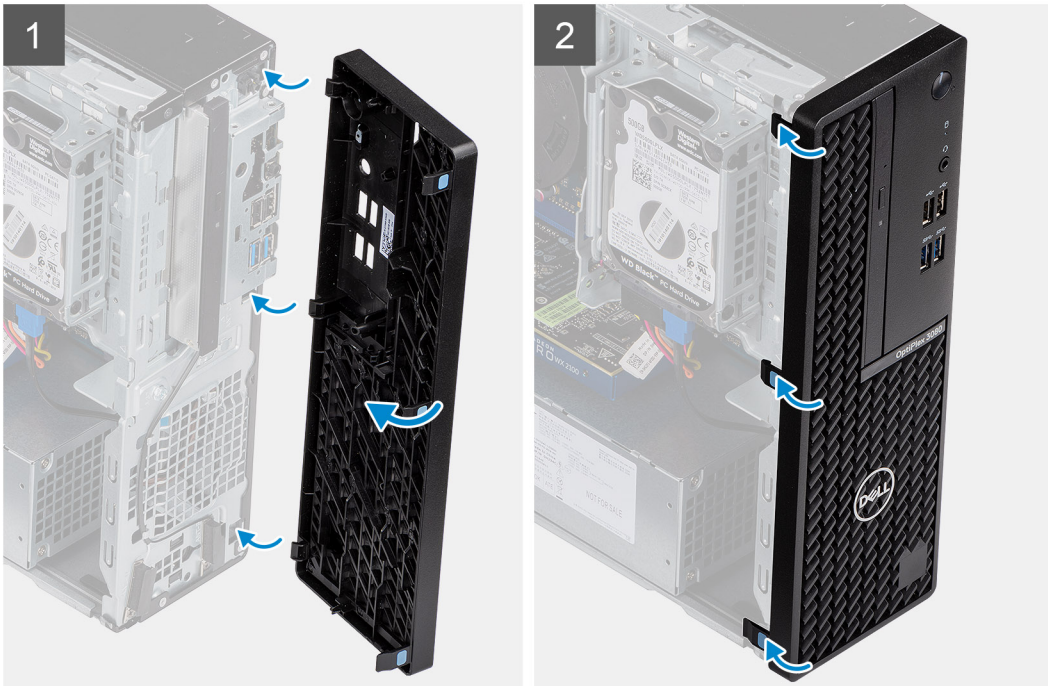
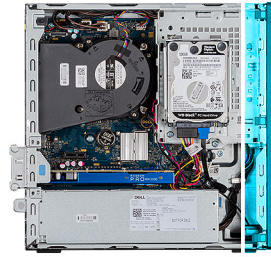

Pasos

1. Coloque el bisel para alinear los soportes de la lengüeta con las ranuras del chasis del sistema.
2. Presione el bisel hasta que las lengüetas encajen en su lugar.

Siguientes pasos

1. Instale la cubierta lateral.
2. Siga el procedimiento que se describe en Después de manipular el interior de la computadora.

Ensamblaje de disco duro de 2,5 pulgadas

Extracción del ensamblaje de disco duro de 2,5 pulgadas

Requisitos previos

1. Siga el procedimiento que se describe en Antes de manipular el interior de la computadora.
2. Quite la cubierta lateral.
3. Quite el bisel frontal.

Sobre esta tarea

En las siguientes imágenes, se indica la ubicación del disco duro de 2,5 pulgadas y se proporciona una representación visual del procedimiento de extracción.



1x
6-32

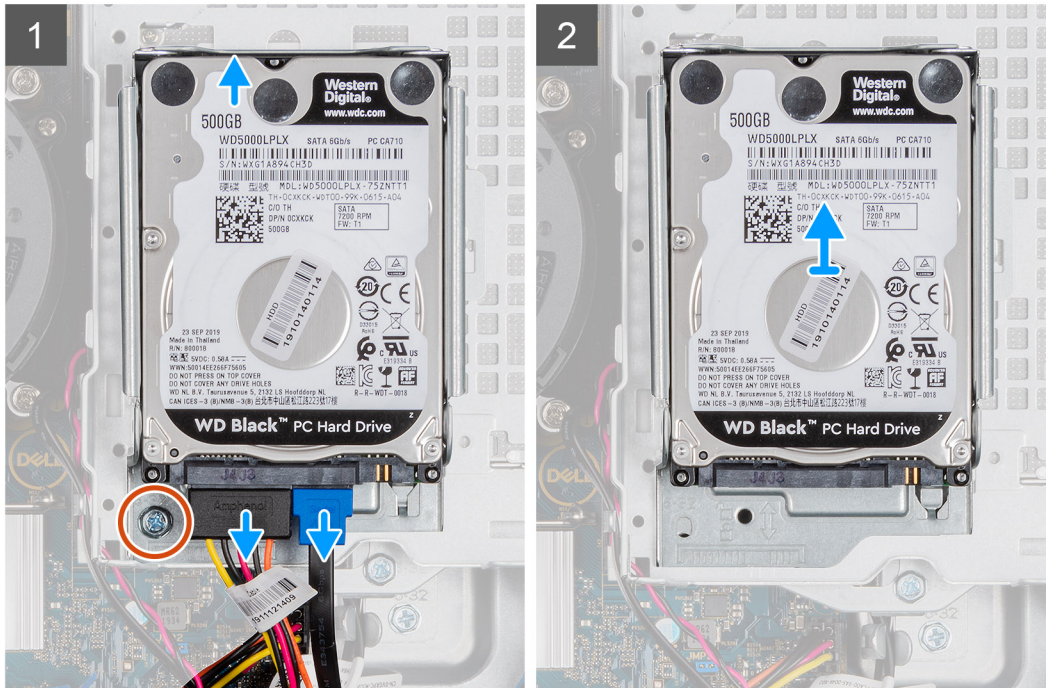

Pasos

1. Desconecte el cable de alimentación y el cable de datos del disco duro de los conectores en el disco duro.
2. Quite el tornillo 6-32.
3. Suelte el ensamblaje del disco duro de la muesca y deslice el ensamblaje de disco duro hacia afuera.

NOTA: Tenga en cuenta la orientación del disco duro, de manera que pueda volver a colocarlo correctamente.

Extracción del soporte de la unidad de disco duro

Requisitos previos

1. Siga el procedimiento que se describe en Antes de manipular el interior de la computadora.
2. Quite la cubierta lateral.
3. Quite el bisel frontal.
4. Quite el ensamblaje de disco duro de 2,5 pulgadas.

Sobre esta tarea

En las imágenes a continuación, se indica la ubicación de la canastilla para disco duro y se proporciona una representación visual del procedimiento de extracción.



8x
M3x3

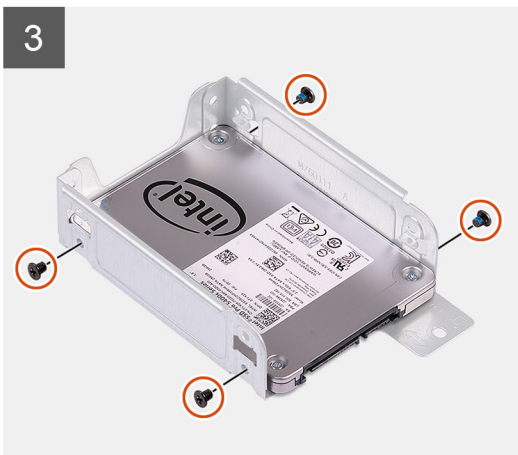
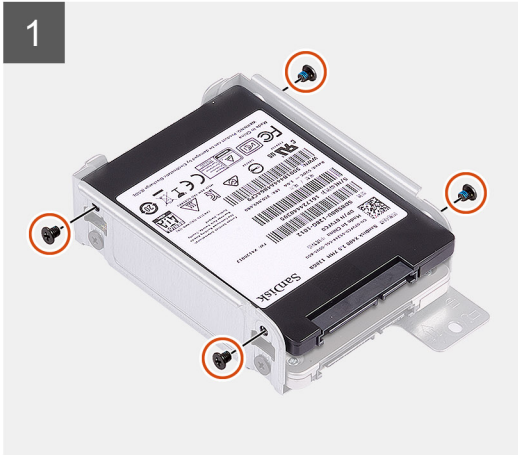

Pasos

1. Localice el soporte para disco duro en la computadora.
2. Quite los ocho tornillos M3x3 del soporte para disco duro.

Instalación del ensamblaje de disco duro de 2,5 pulgadas

Requisitos previos

Si va a reemplazar un componente, quite el componente existente antes de realizar el procedimiento de instalación.

Sobre esta tarea

En las siguientes imágenes, se indica la ubicación del disco duro de 2,5 pulgadas y se proporciona una representación visual del procedimiento de instalación.



1x
6-32

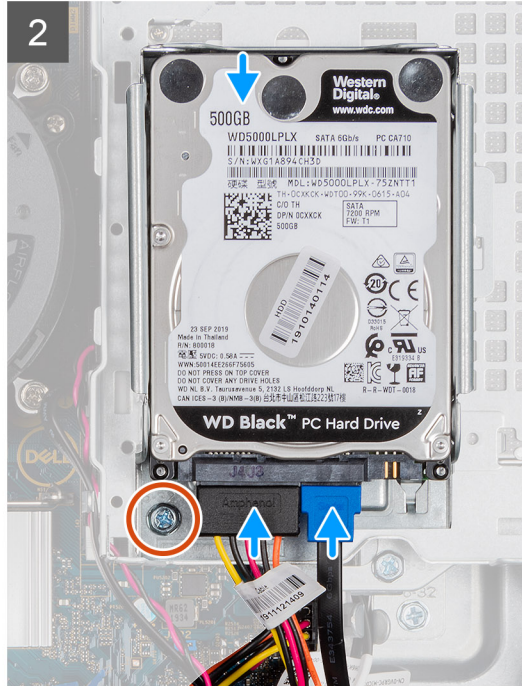
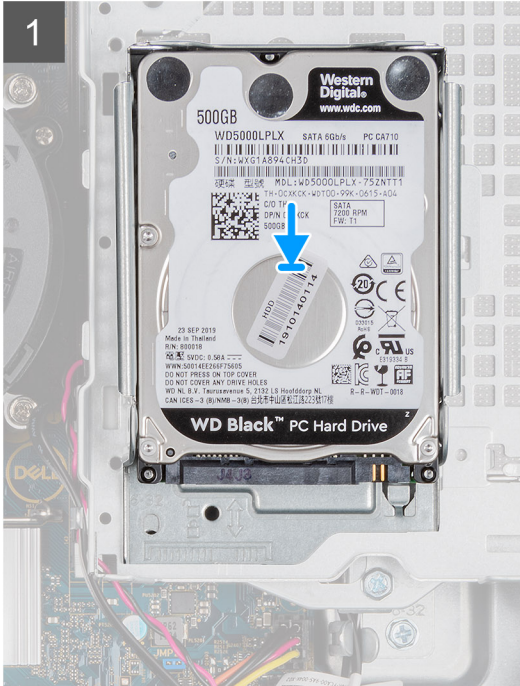

Pasos

1. Inserte el ensamblaje de disco duro en la ranura del sistema y deslice el ensamblaje de disco duro hacia abajo.
2. Presione el ensamblaje de disco duro hacia abajo hasta que encaje en su lugar.
3. Reemplace el tornillo 6-32 para fijar el ensamblaje de disco duro.
4. Conecte el cable de alimentación y el cable de disco duro a los conectores en el disco duro.

Siguientes pasos

1. Instale el bisel frontal.
2. Instale la cubierta lateral.
3. Siga el procedimiento que se describe en Después de manipular el interior de la computadora.

Instalación del soporte de la unidad de disco duro

Requisitos previos

Si va a reemplazar un componente, quite el componente existente antes de realizar el procedimiento de instalación.

Sobre esta tarea

En la imagen a continuación, se indica la ubicación del compartimiento para disco duro y se proporciona una representación visual del procedimiento de instalación.



8x
M3x3

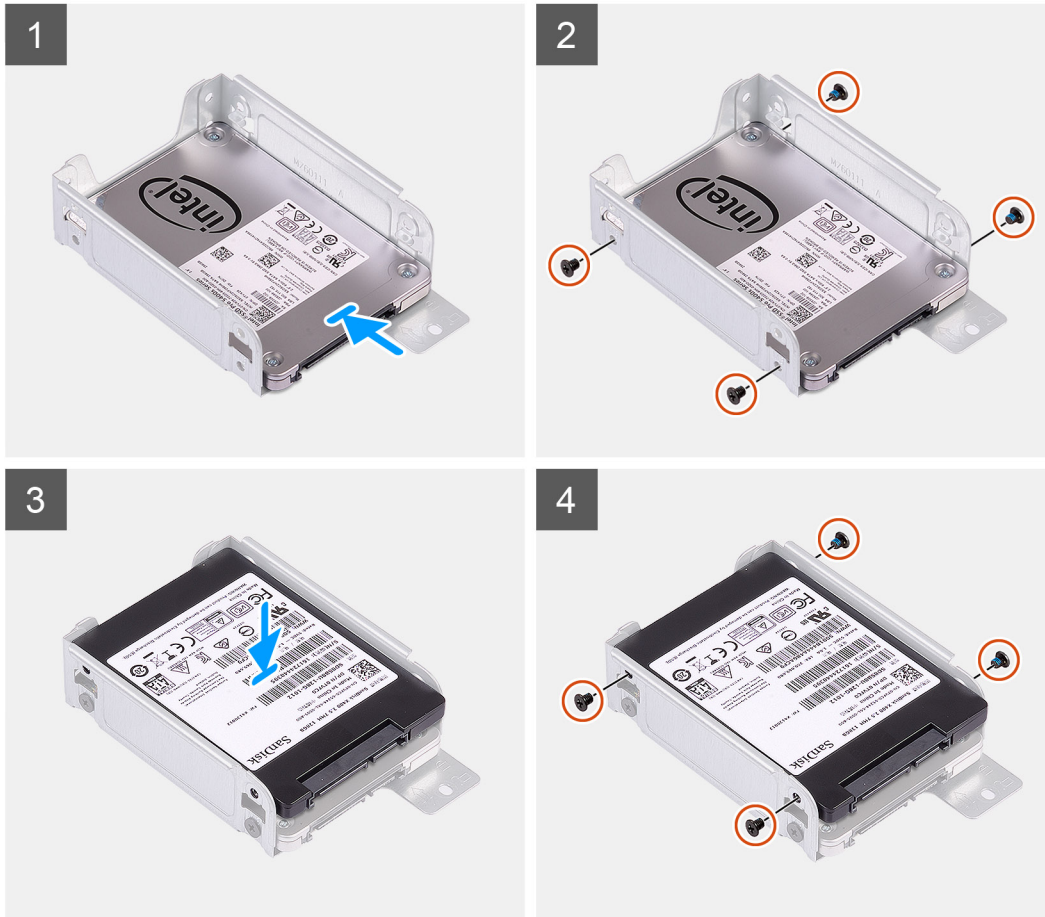

Pasos

1. Reemplace los ocho tornillos M3x3 para asegurar el soporte del disco duro.
2. Alinee e inserte el soporte para unidad con las ranuras de la unidad.

Siguientes pasos

1. Instale el ensamblaje de disco duro de 2,5 pulgadas.
2. Instale el bisel frontal.
3. Instale la cubierta lateral.
4. Siga el procedimiento que se describe en Después de manipular el interior de la computadora.

Ensamblaje de disco duro de 3,5 pulgadas

Extracción de la unidad de disco duro de 3,5 pulgadas

Requisitos previos

1. Siga el procedimiento que se describe en [Antes de trabajar en el interior de la computadora](#).
2. Quite la [cubierta lateral](#).

3. Extraiga el bisel frontal.

Sobre esta tarea

En las imágenes a continuación, se indica la ubicación de la unidad de disco duro de 3,5 pulgadas y se proporciona una representación visual del procedimiento de extracción.



2x
6-32

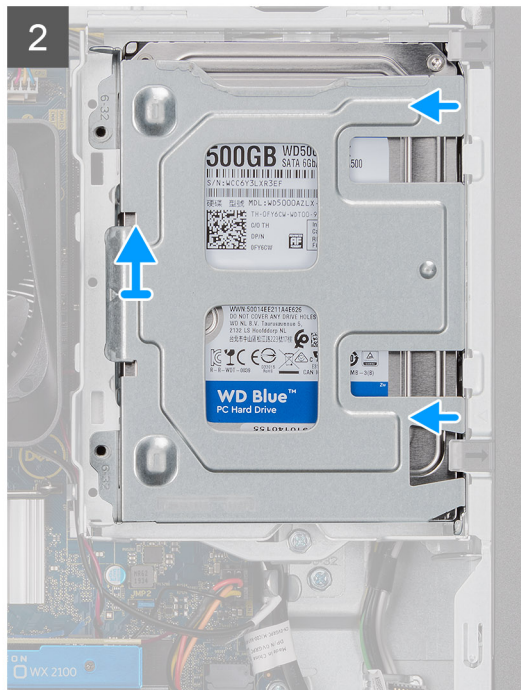
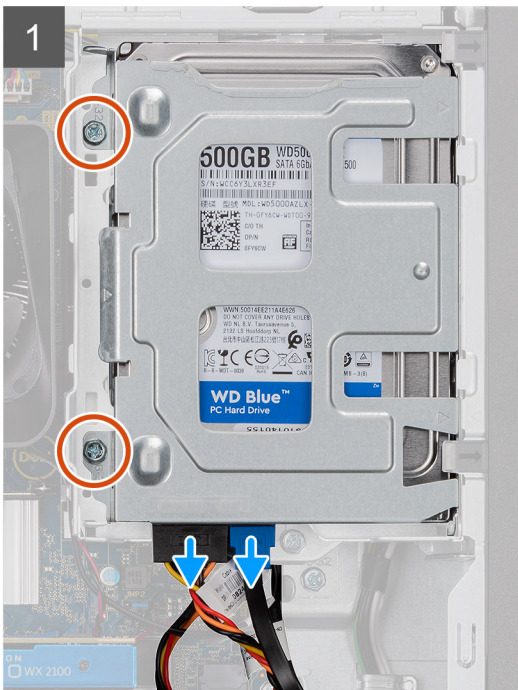
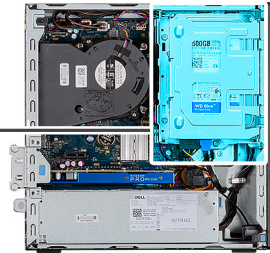



2x
6-32

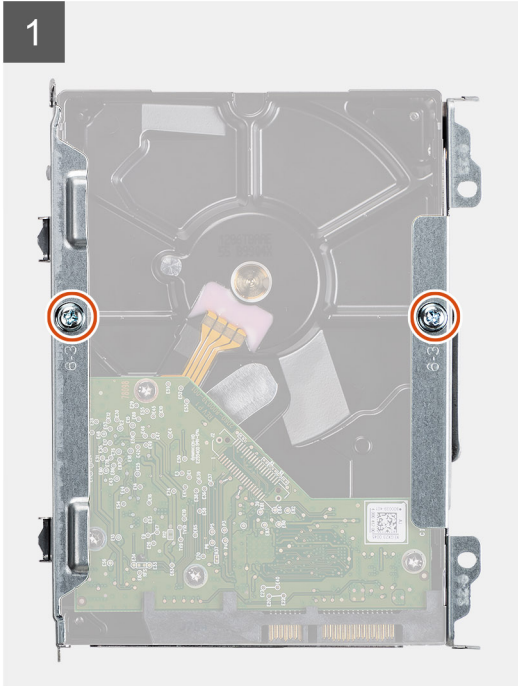

Pasos

1. Quite los dos tornillos (6x32) que aseguran el portaunidades del disco duro al compartimento para la unidad óptica y el disco duro.
2. Deslice el disco duro hacia la derecha para liberarlo de los puntos de montaje en el portaunidades y extraerlo del sistema.
3. Quite los dos tornillos (6x32) que aseguran el disco duro al portaunidades.
4. Deslice y extraiga el disco duro del portaunidades.

Instalación de la unidad de disco duro de 3,5 pulgadas

Requisitos previos

Si va a reemplazar un componente, quite el componente existente antes de realizar el procedimiento de instalación.

Sobre esta tarea

En las imágenes a continuación, se indica la ubicación de la unidad de disco duro de 3,5 pulgadas y se proporciona una representación visual del procedimiento de instalación.



2x
6-32

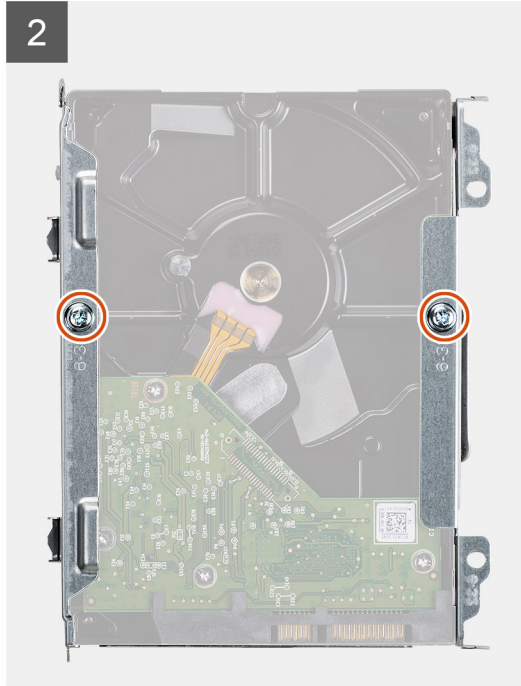
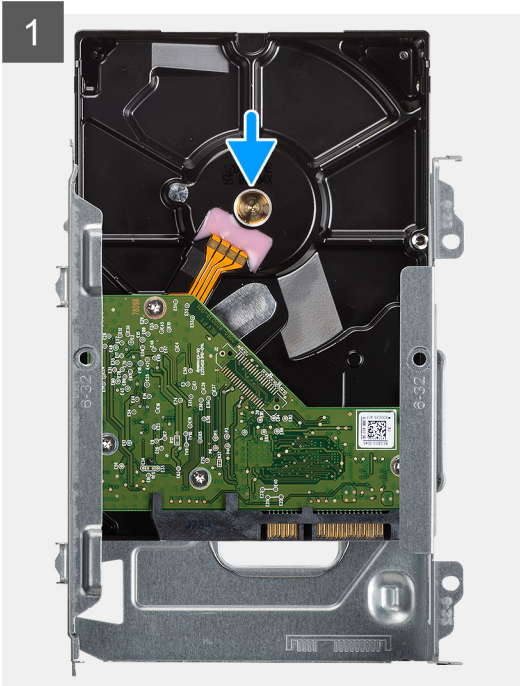



2x
6-32

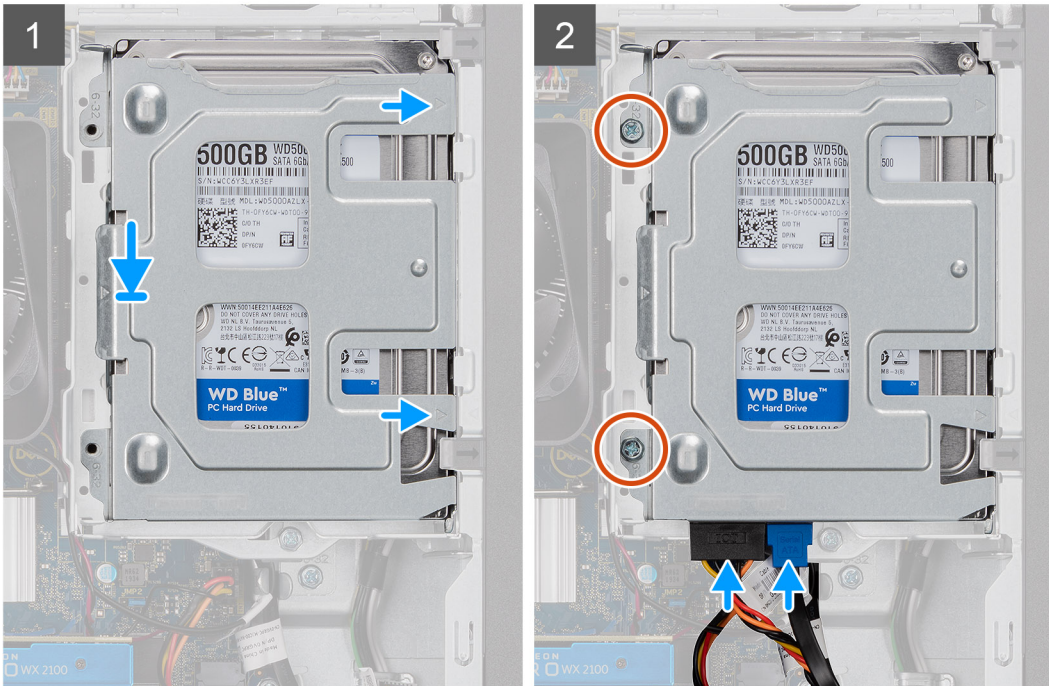
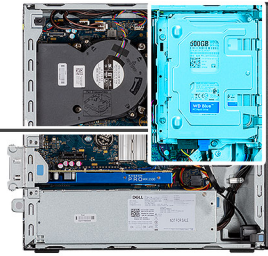

Pasos

1. Deslice el disco duro en el portaunidades del disco duro.
2. Coloque los dos tornillos (6x32) para asegurar el disco duro al portaunidades del disco duro.
3. Coloque las lengüetas en el lado derecho del portaunidades del disco duro en los soportes del chasis y presione hacia abajo el lado izquierdo del portaunidades.
i **NOTA:** Utilice las flechas que se muestran en el portaunidades como guías para identificar las lengüetas de la bandeja.
4. Instale los dos tornillos (6x32) para asegurar el portaunidades del disco duro al compartimento para la unidad óptica y el disco duro.

Siguientes pasos

1. Instale el [bisel frontal](#).
2. Instale la [cubierta lateral](#).
3. Siga el procedimiento que se describe en [Después de manipular el interior de la computadora](#).

Módulo de unidad óptica y disco duro

Extracción del módulo de la unidad de disco óptico y la unidad de disco duro

Requisitos previos

1. Siga el procedimiento que se describe en [Antes de manipular el interior de la computadora](#).
2. Quite la cubierta lateral

3. Quite el bisel frontal

Sobre esta tarea

En las imágenes a continuación, se indica la ubicación del módulo de la unidad de disco óptico y la unidad de disco duro y se proporciona una representación visual del procedimiento de extracción.



1x
6-32

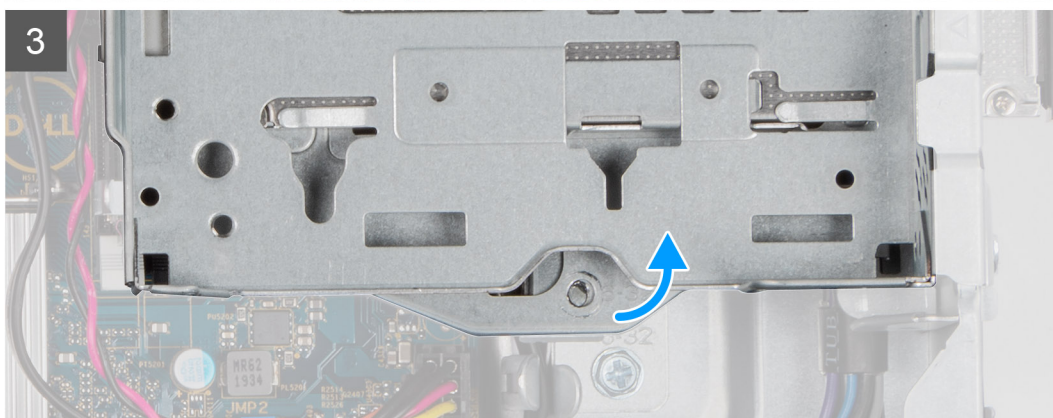
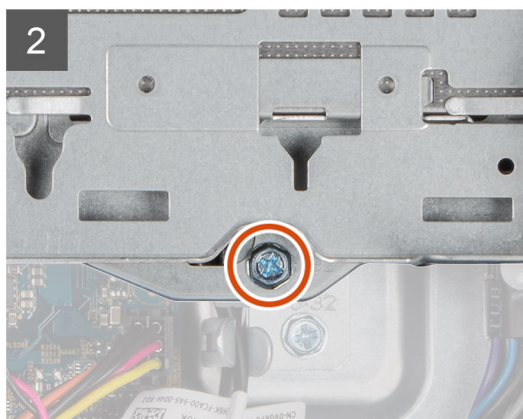
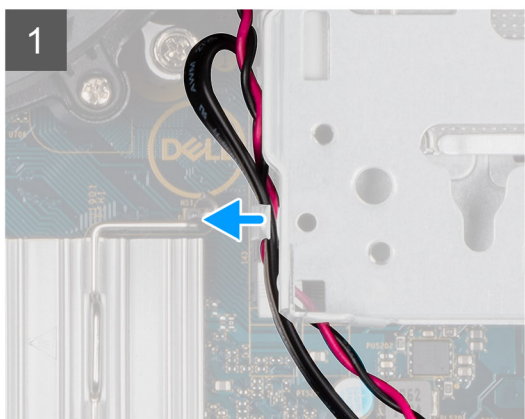
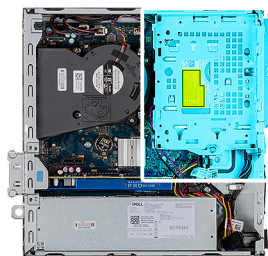

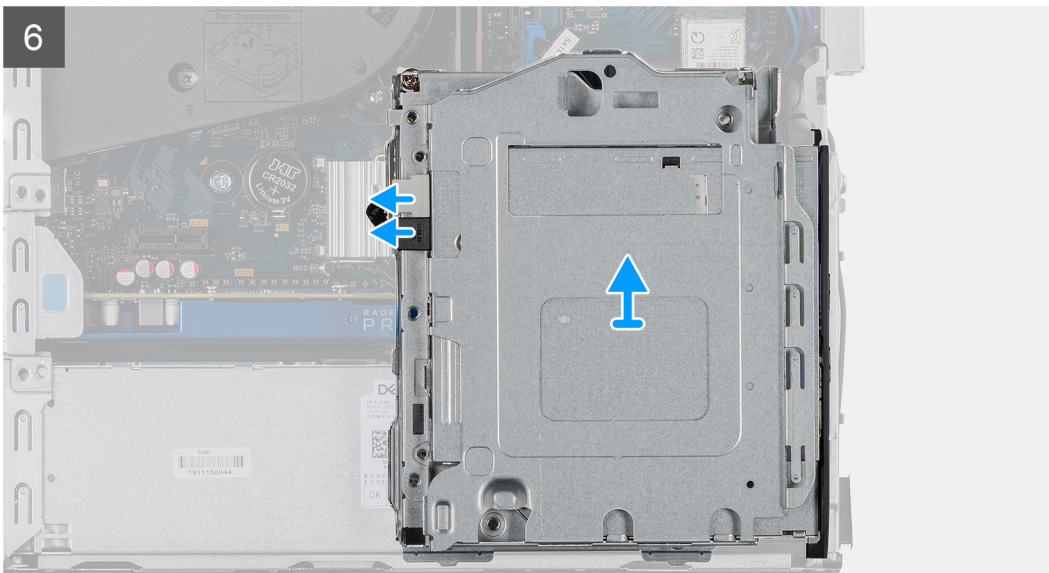
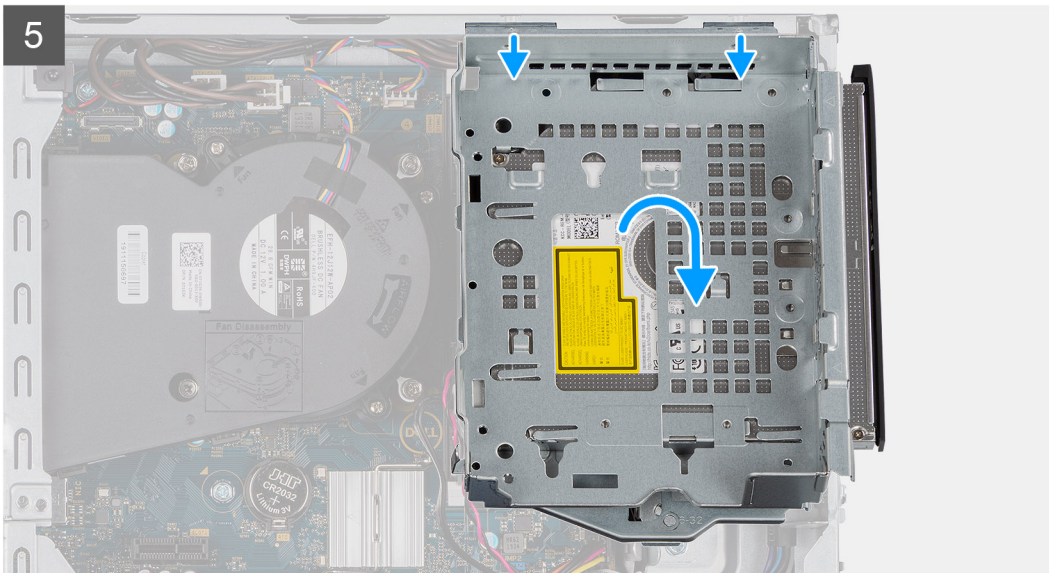

Extracción de la unidad de disco

óptico

Pasos

1. Quite el cable de alimentación de la unidad de disco duro y el cable de SATA por el orificio en el pestillo de liberación.
2. Quite el cable de la unidad óptica y el cable de la unidad de disco duro del gancho de retención en el módulo de la unidad de disco óptico y la unidad de disco duro.
3. Deslice el pestillo de liberación para desbloquear el módulo.
4. Sujetando el pestillo de liberación, levante el módulo de la unidad de disco óptico y la unidad de disco duro.
5. Levante el módulo y deslícelo para quitarlo de la ranura.
6. Voltee el módulo de la unidad de disco óptico y la unidad de disco duro para desconectar los cables de alimentación y de datos de la unidad de disco óptico.

Instalación del módulo de la unidad de disco óptico y la unidad de disco duro

Requisitos previos

Sobre esta tarea

En la imagen a continuación, se indica la ubicación del módulo de la unidad de disco óptico y la unidad de disco duro y se proporciona una representación visual del procedimiento de instalación.

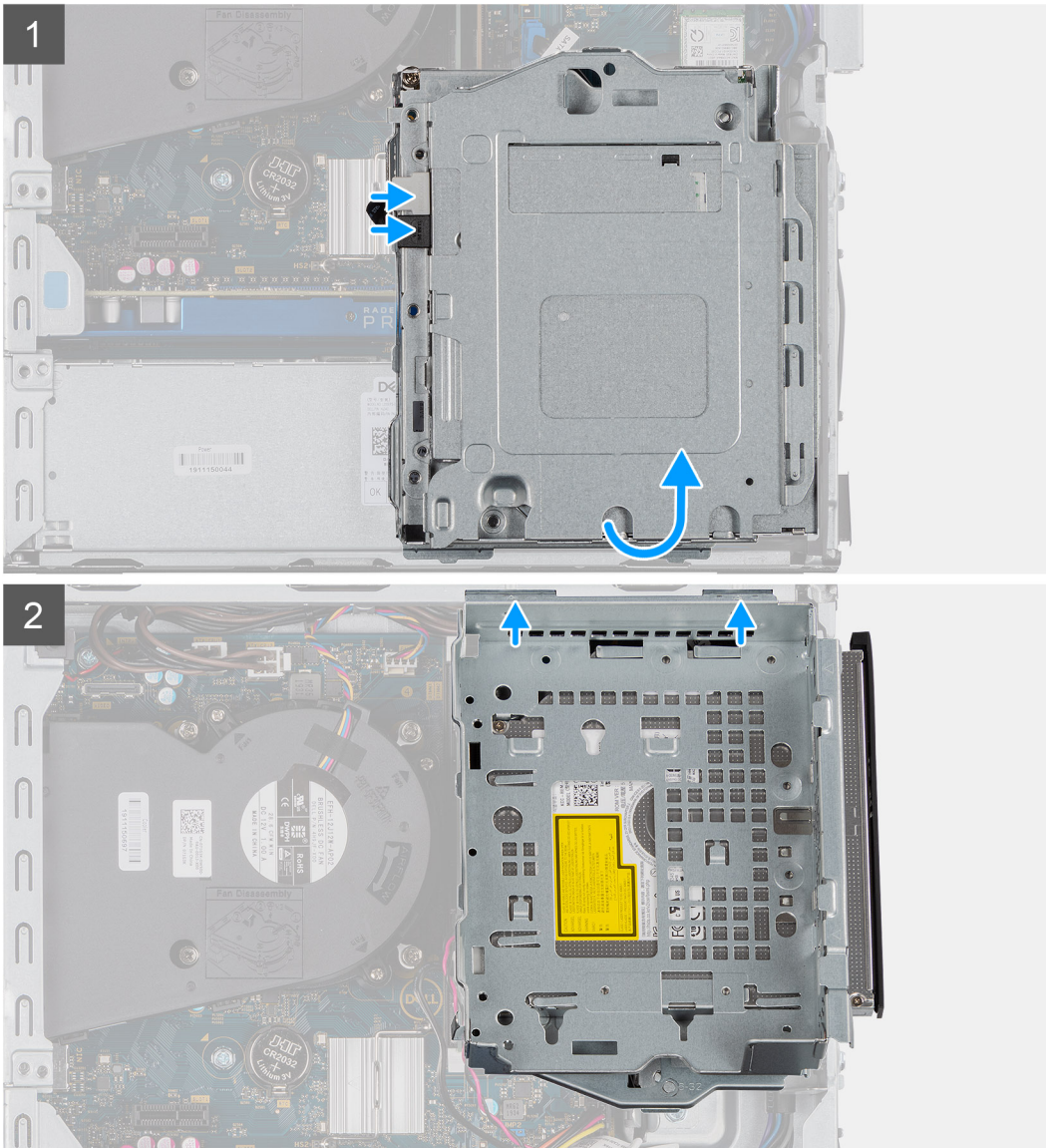



1x
6-32

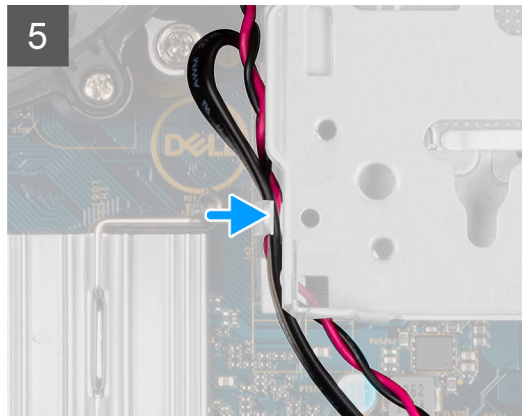
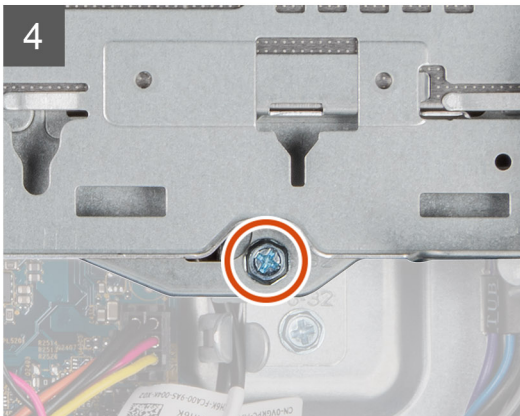
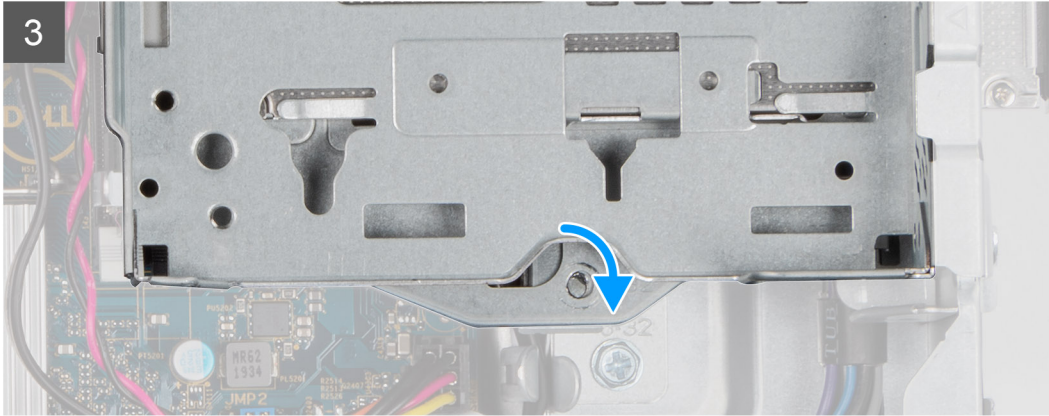
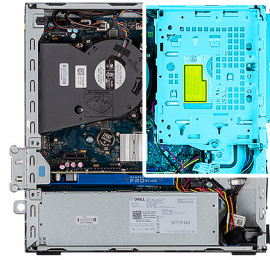

Pasos

1. Conecte el cable de alimentación y el cable de datos de la unidad óptica a los conectores en la unidad óptica, y voltee el módulo de la unidad de disco óptico y la unidad de disco duro.
2. Inserte las lengüetas del módulo en la ranura del sistema, formando un ángulo.
3. Baje el módulo de la unidad de disco óptico y la unidad de disco duro hacia el interior de la ranura.
4. Deslice el pestillo de liberación para bloquear el módulo.
5. Vuelva a colocar el cable de alimentación de la unidad de disco duro y el cable de SATA por los ganchos de retención en el módulo de la unidad de disco óptico y la unidad de disco duro.
6. Vuelva a colocar el cable de alimentación de la unidad de disco duro y el cable de SATA por el orificio en la lengüeta de liberación.

Siguientes pasos

1. Instale el bisel frontal
2. Instale la cubierta lateral
3. Siga el procedimiento que se describe en Después de manipular el interior de la computadora.

Unidad de estado sólido

Extracción de la unidad de estado sólido PCIe M.2 2230

Requisitos previos

1. Siga el procedimiento que se describe en Antes de manipular el interior de la computadora.
2. Quite la cubierta lateral.
3. Quite el bisel frontal.
4. Quite el ensamblaje de disco duro de 2,5 pulgadas.

Sobre esta tarea

En las imágenes a continuación, se indica la ubicación de la unidad de estado sólido y se proporciona una representación visual del procedimiento de extracción.

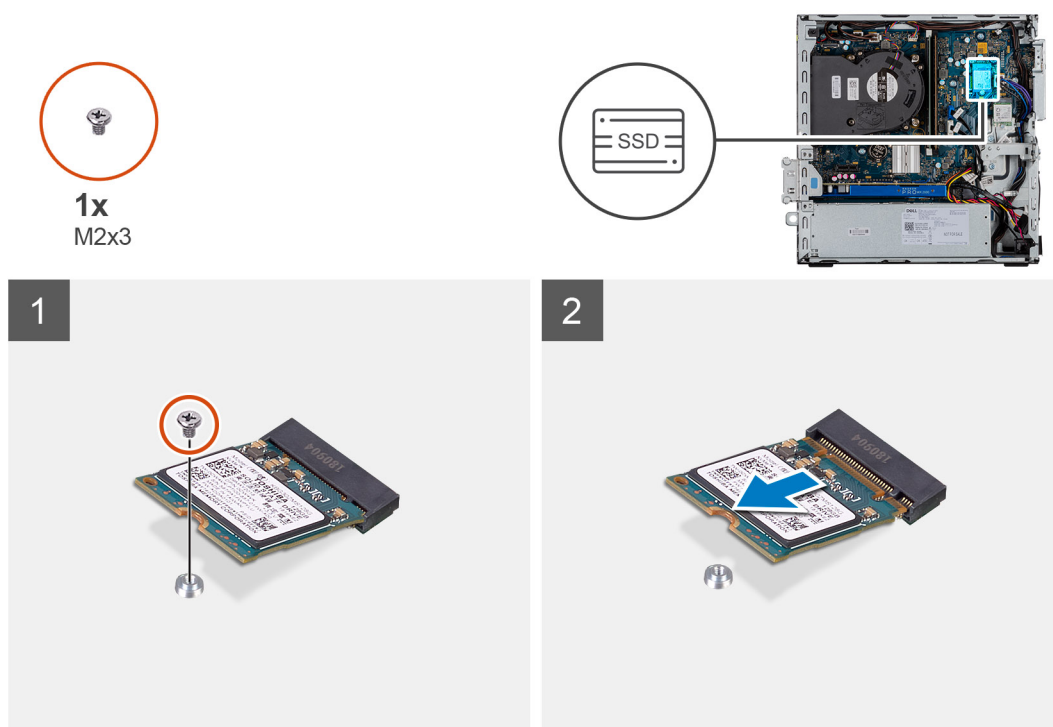

Pasos

1. Extraiga el tornillo (M2x3) que fija la unidad de estado sólido a la tarjeta madre.
2. Deslice y levante la unidad de estado sólido para quitarla de la tarjeta madre.

Instalación de la unidad de estado sólido PCIe M.2 2230

Requisitos previos

Si va a reemplazar un componente, quite el componente existente antes de realizar el procedimiento de instalación.

Sobre esta tarea

En la imagen a continuación, se indica la ubicación de la unidad de estado sólido y se proporciona una representación visual del procedimiento de instalación.



1x
M2x3

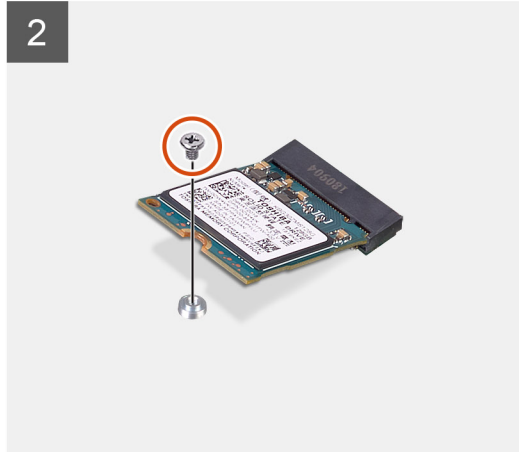
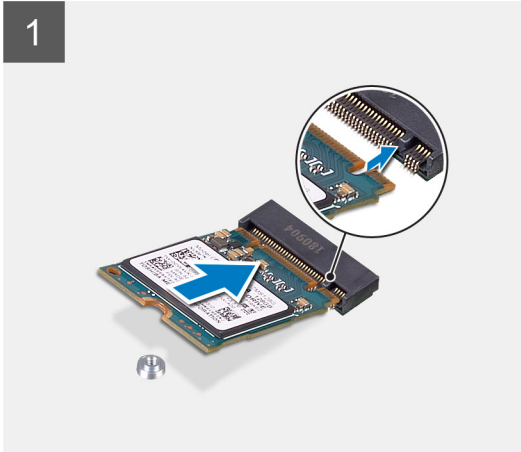

Pasos

1. Alinee la muesca de la unidad de estado sólido con la lengüeta en la ranura de la unidad de estado sólido.
2. Introduzca la unidad de estado sólido en la tarjeta madre formando un ángulo de 45 grados.
3. Reemplace el tornillo (M2X3) que asegura la unidad de estado sólido PCIe M.2 a la tarjeta madre.

Siguientes pasos

1. Instale el ensamblaje de disco duro de 2,5 pulgadas.
2. Instale el bisel frontal.
3. Instale la cubierta lateral.
4. Siga el procedimiento que se describe en Después de manipular el interior de la computadora.

Extracción de la unidad de estado sólido PCIe M.2 2280

Requisitos previos

1. Siga el procedimiento que se describe en Antes de manipular el interior de la computadora.
2. Quite la cubierta lateral.
3. Quite el bisel frontal.
4. Quite el ensamblaje de disco duro de 2,5 pulgadas.

Sobre esta tarea

En las imágenes a continuación, se indica la ubicación de la unidad de estado sólido y se proporciona una representación visual del procedimiento de extracción.



1x
M2x3

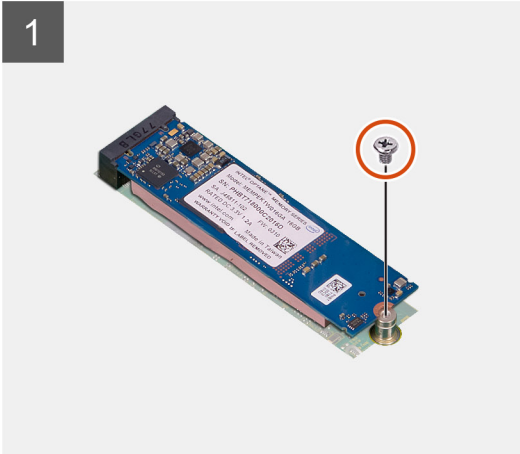

Pasos

1. Extraiga el tornillo (M2x3) que fija la unidad de estado sólido a la tarjeta madre.
2. Deslice y levante la unidad de estado sólido para quitarla de la tarjeta madre.

Instalación de la unidad de estado sólido PCIe M.2 2280

Requisitos previos

Si va a reemplazar un componente, quite el componente existente antes de realizar el procedimiento de instalación.

Sobre esta tarea

En la imagen a continuación, se indica la ubicación de la unidad de estado sólido y se proporciona una representación visual del procedimiento de instalación.



1x
M2x3

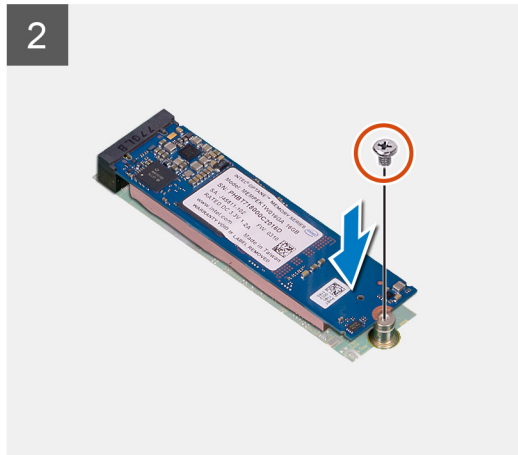
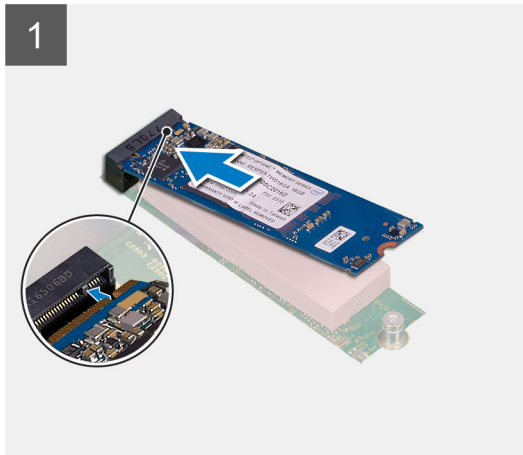
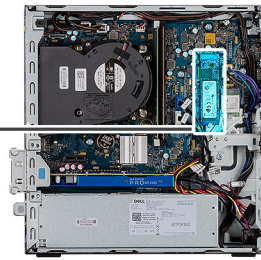

Pasos

1. Alinee la muesca de la unidad de estado sólido con la lengüeta en la ranura de la unidad de estado sólido.
2. Introduzca la unidad de estado sólido en la tarjeta madre formando un ángulo de 45 grados.
3. Reemplace el tornillo (M2X3) que asegura la unidad de estado sólido PCIe M.2 a la tarjeta madre.

Siguientes pasos

1. Instale el ensamblaje de disco duro de 2,5 pulgadas.
2. Instale el bisel frontal.
3. Instale la cubierta lateral.
4. Siga el procedimiento que se describe en Después de manipular el interior de la computadora.

Unidad óptica

Extracción de la unidad óptica delgada

Requisitos previos

1. Siga el procedimiento que se describe en Antes de manipular el interior de la computadora.
2. Quite la cubierta lateral
3. Quite el bisel frontal

Sobre esta tarea

En las imágenes a continuación, se indica la ubicación de la unidad óptica delgada y se proporciona una representación visual del procedimiento de extracción.



1x
M2x3

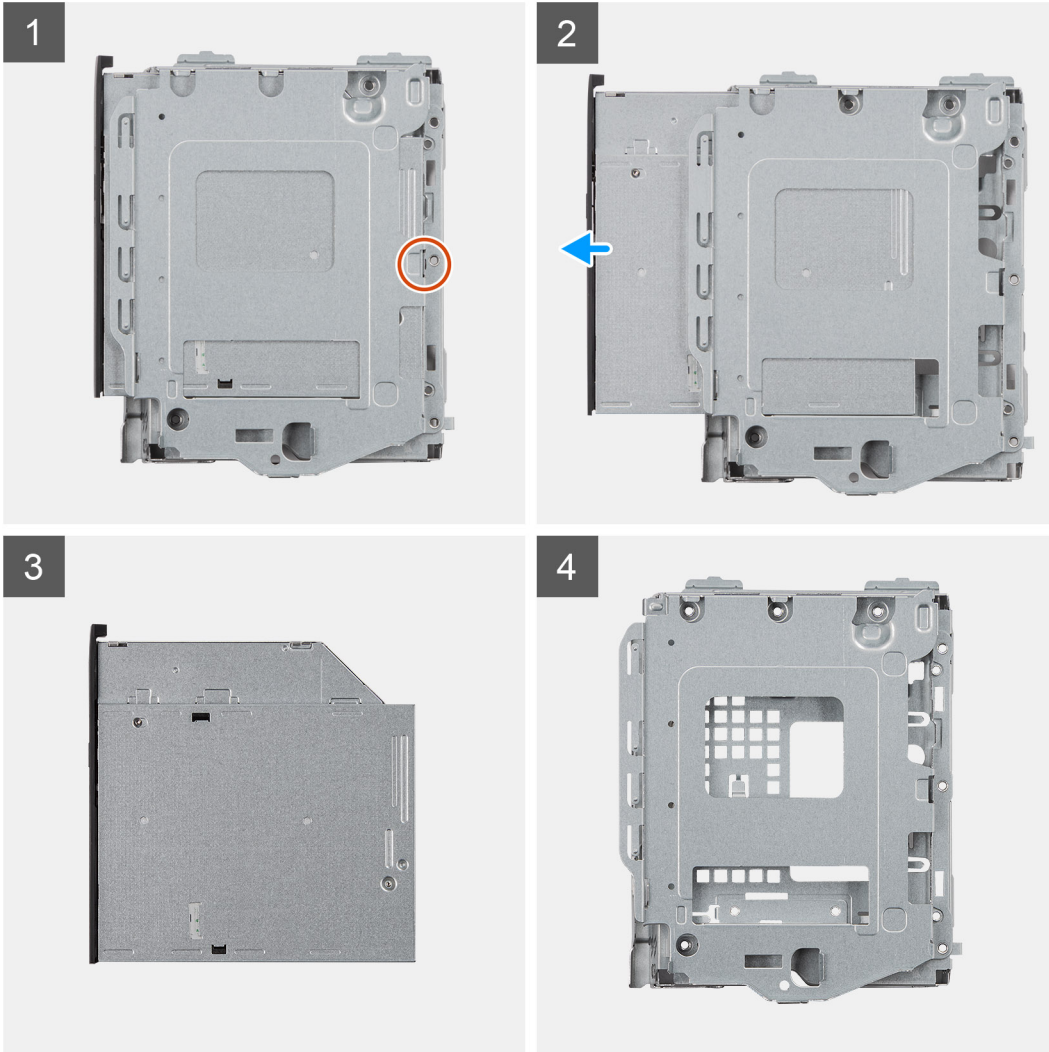

Pasos

1. Presione la lengüeta de liberación del módulo de disco duro/unidad óptica.
2. Deslice la unidad óptica para quitarla del módulo de disco duro/unidad óptica.
3. Unidad óptica.
4. Módulo de disco duro/unidad óptica.

Instalación de la unidad óptica delgada

Requisitos previos

Si va a reemplazar un componente, quite el componente existente antes de realizar el procedimiento de instalación.

Sobre esta tarea

En la imagen a continuación, se indica la ubicación de la unidad óptica delgada y se proporciona una representación visual del procedimiento de instalación.



1x
M2x3

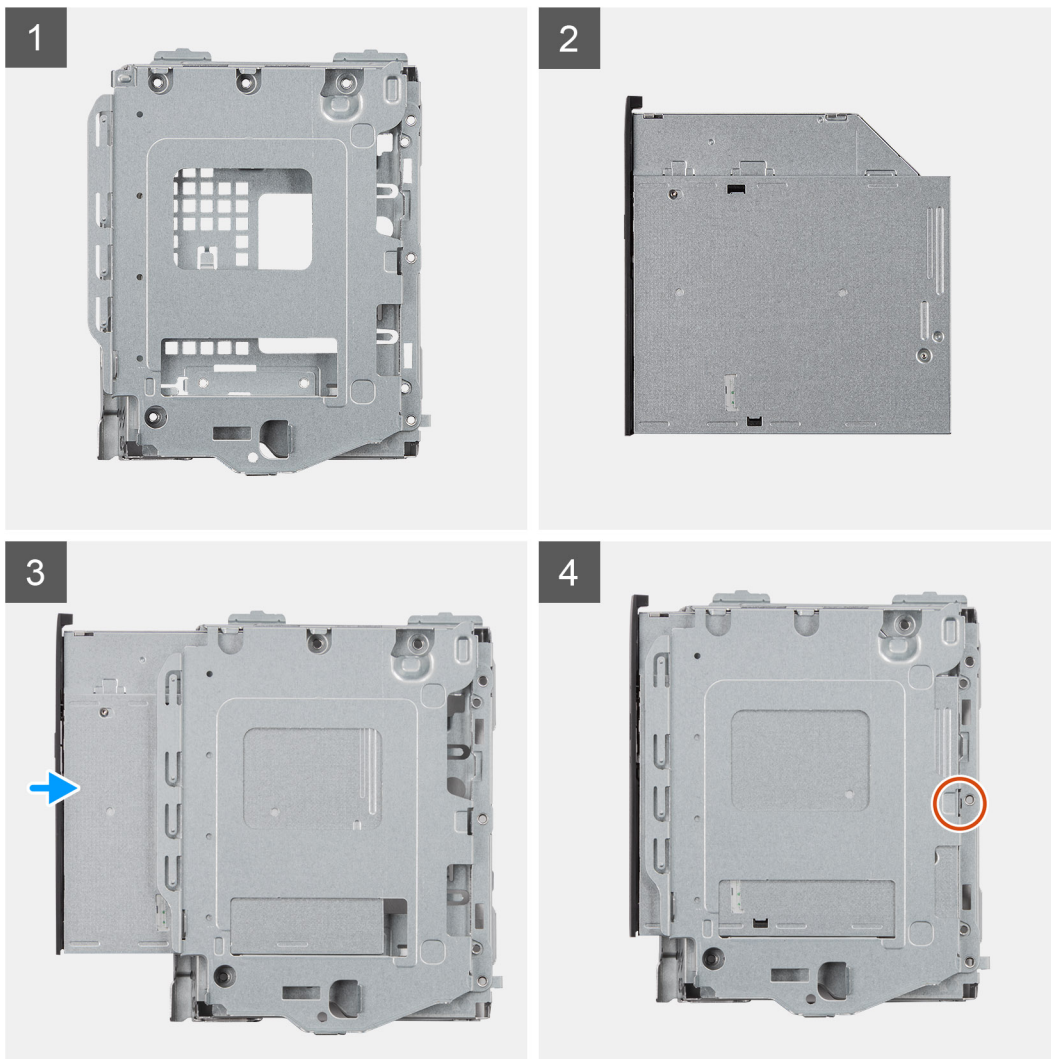

Pasos

1. Módulo de disco duro/unidad óptica.
2. Unidad óptica.
3. Inserte la unidad óptica en el módulo de disco duro/unidad óptica.
4. Presione la unidad óptica hasta que encaje en su lugar.

Siguientes pasos

1. Instale la cubierta lateral
2. Instale el bisel frontal
3. Siga el procedimiento que se describe en Después de manipular el interior de la computadora.

Tarjeta WLAN

Extracción de la tarjeta WLAN

Requisitos previos

1. Siga el procedimiento que se describe en Antes de manipular el interior de la computadora.
2. Quite la cubierta lateral.
3. Quite el bisel frontal.
4. Quite el ensamblaje de disco duro de 2,5 pulgadas.

Sobre esta tarea

En las imágenes a continuación, se indica la ubicación de la tarjeta inalámbrica y se proporciona una representación visual del procedimiento de extracción.



1x
M2x3

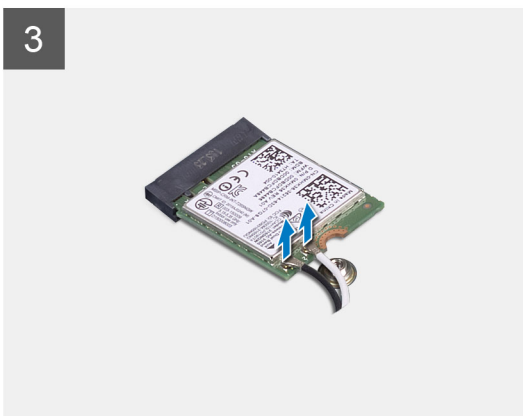
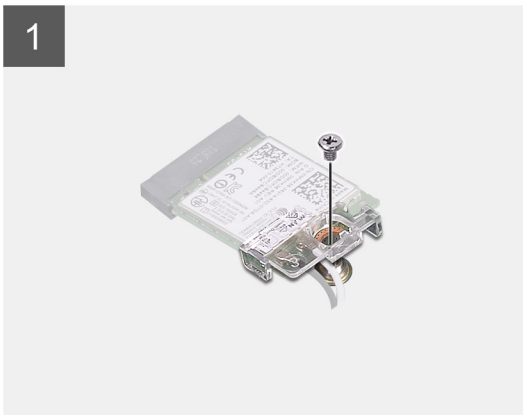
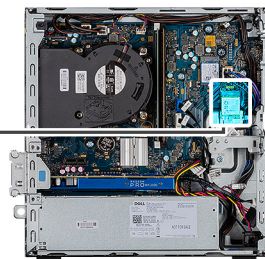

Pasos

1. Quite el tornillo (M2x3) que asegura la tarjeta WLAN a la tarjeta madre.
2. Levante el soporte para tarjeta WLAN para quitarlo de la tarjeta.
3. Desconecte los cables de antena de la tarjeta WLAN.
4. Deslice y quite la tarjeta WLAN del conector en la tarjeta madre.

Instalación de la tarjeta WLAN

Requisitos previos

Si va a reemplazar un componente, quite el componente existente antes de realizar el procedimiento de instalación.

Sobre esta tarea

En la imagen a continuación, se indica la ubicación de la tarjeta inalámbrica y se proporciona una representación visual del procedimiento de instalación.



1x
M2x3

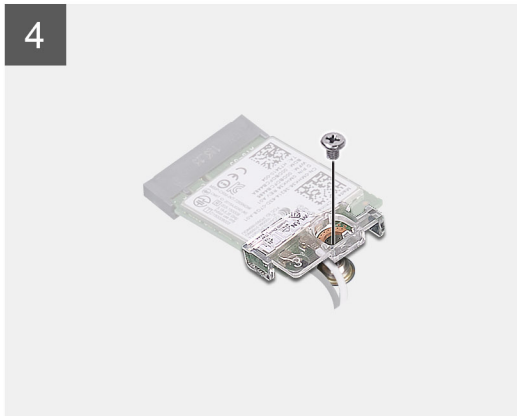

Pasos

1. Conecte los cables de la antena a la tarjeta WLAN.
En la tabla a continuación, se proporciona el esquema de colores de los cables de la antena para la tarjeta WLAN de la computadora.

Tabla 7. Esquema de colores de los cables de la antena

| Conectores de la tarjeta inalámbrica | Colores de los cables de antena |
|--------------------------------------|---------------------------------|
| Principal (triángulo blanco) | Blanco |
| Auxiliar (triángulo negro) | Negro |

2. Coloque el soporte de la tarjeta WLAN para asegurar los cables de WLAN.

3. Inserte la tarjeta WLAN en el conector de la tarjeta madre.
4. Reemplace el tornillo (M2x3) para asegurar la lengüeta plástica a la tarjeta WLAN.

Siguientes pasos

1. Instale el ensamblaje de disco duro de 2,5 pulgadas.
2. Instale el bisel frontal.
3. Instale la cubierta lateral.
4. Siga el procedimiento que se describe en Después de manipular el interior de la computadora.

Disipador de calor

Extracción del disipador de calor

Requisitos previos

1. Siga el procedimiento que se describe en Antes de manipular el interior de la computadora.
2. Quite la cubierta lateral.
3. Quite el bisel frontal.

Sobre esta tarea

En las imágenes a continuación, se indica la ubicación del disipador de calor y se proporciona una representación visual del procedimiento de extracción.

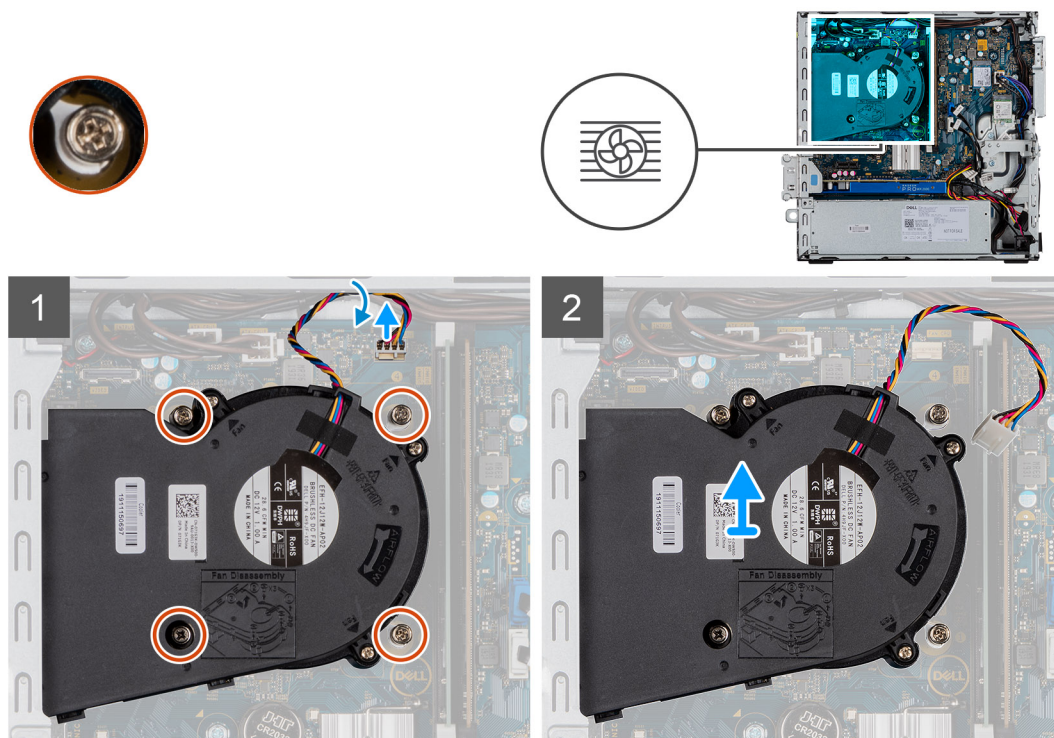

Pasos

1. Desconecte el cable del ventilador del disipador de calor y afloje los cuatro tornillos cautivos que fijan el disipador de calor al sistema.
2. Levante el disipador de calor para quitarlo de la tarjeta madre.

Instalación del disipador de calor

Requisitos previos

Si va a reemplazar un componente, quite el componente existente antes de realizar el procedimiento de instalación.

Sobre esta tarea

En la imagen a continuación, se indica la ubicación del disipador de calor de VR y se proporciona una representación visual del procedimiento de instalación.

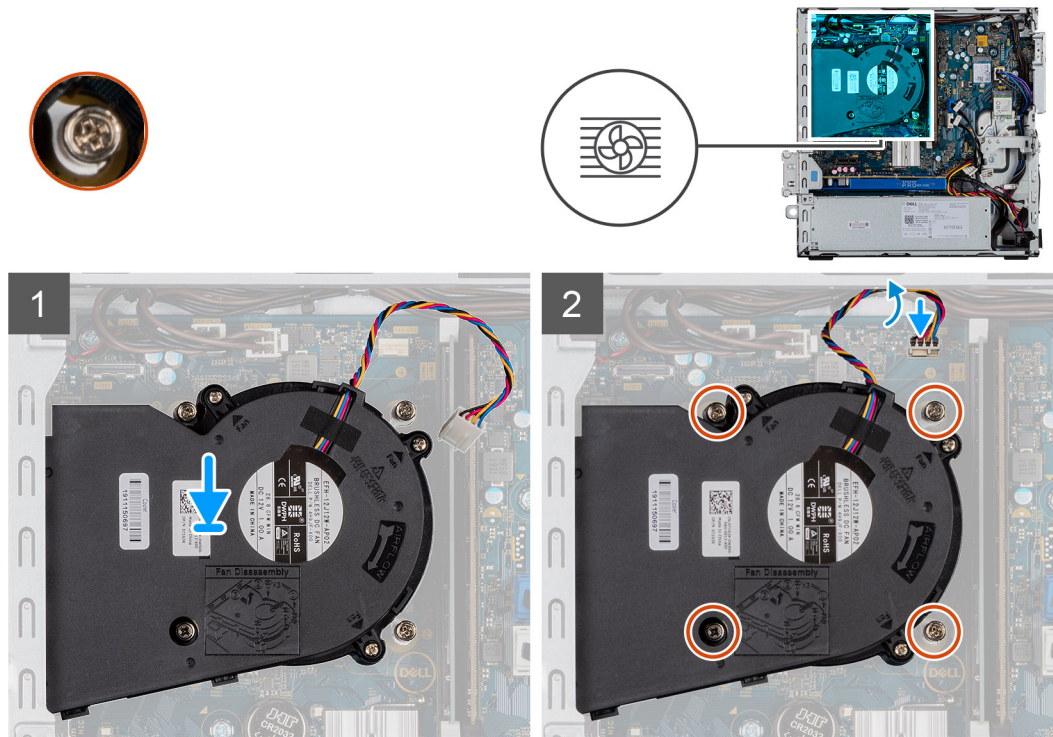

Pasos

1. Coloque el disipador de calor sobre el procesador.
2. Ajuste los tornillos cautivos que aseguran el disipador de calor a la tarjeta madre y conecte el cable del ventilador del disipador de calor a la tarjeta madre.

Siguientes pasos

1. Instale el bisel frontal.
2. Instale la cubierta lateral.
3. Siga el procedimiento que se describe en Después de manipular el interior de la computadora.

Batería de tipo botón

Extracción de la batería de tipo botón

Requisitos previos

1. Siga el procedimiento que se describe en Antes de manipular el interior de la computadora.
2. Quite la cubierta lateral.
3. Quite el bisel frontal.

Sobre esta tarea

En las imágenes a continuación, se indica la ubicación de la batería de tipo botón y se proporciona una representación visual del procedimiento de extracción.

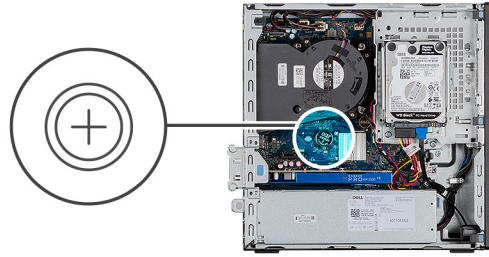

Pasos

1. Utilice un instrumento de plástico acabado en punta y haga palanca con cuidado para quitar la batería de tipo botón de la ranura en la tarjeta madre.
2. Quite la batería de tipo botón del sistema.

Instalación de la batería de tipo botón

Requisitos previos

Si va a reemplazar un componente, quite el componente existente antes de realizar el procedimiento de instalación.

Sobre esta tarea

En la imagen a continuación, se indica la ubicación de la batería de tipo botón y se proporciona una representación visual del procedimiento de instalación.

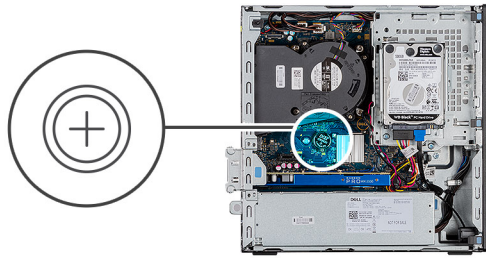

Pasos

1. Inserte la batería de tipo botón con el signo "+" hacia arriba y deslícela debajo de las lengüetas de fijación situadas en el lado positivo del conector.
2. Presione la pila dentro del conector hasta que encaje en su lugar.

Siguientes pasos

1. Instale el bisel frontal.
2. Instale la cubierta lateral.
3. Siga el procedimiento que se describe en Después de manipular el interior de la computadora.

Tarjeta de expansión

Extracción de la tarjeta de expansión

Requisitos previos

1. Siga el procedimiento que se describe en Antes de manipular el interior de la computadora.
2. Quite la cubierta lateral

Sobre esta tarea

En las imágenes a continuación, se indica la ubicación de la tarjeta gráfica y se proporciona una representación visual del procedimiento de extracción.

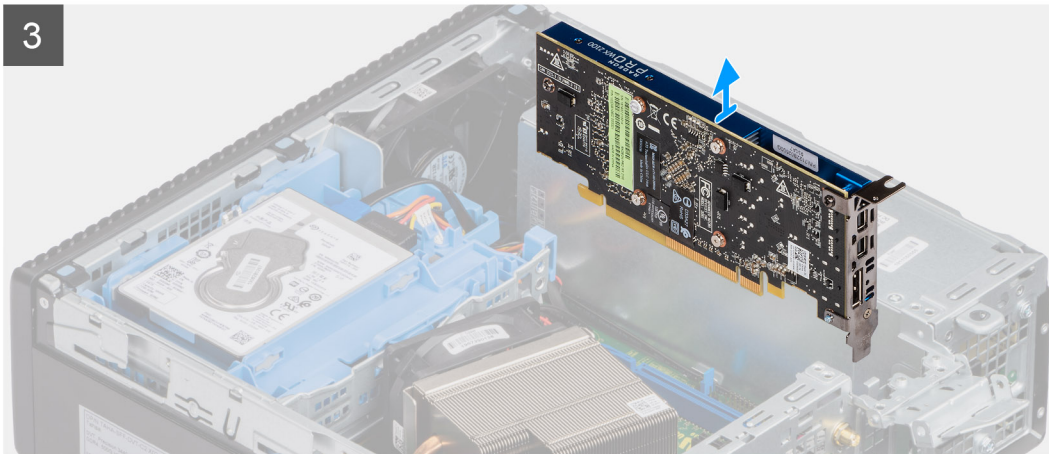
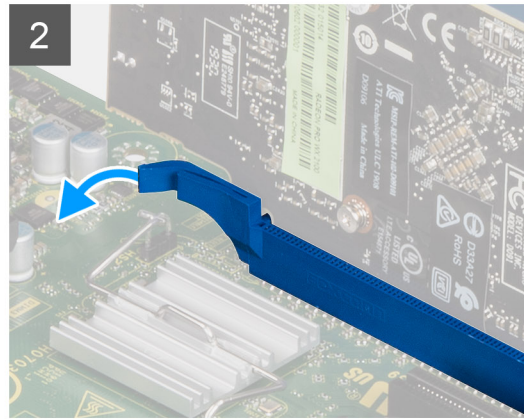
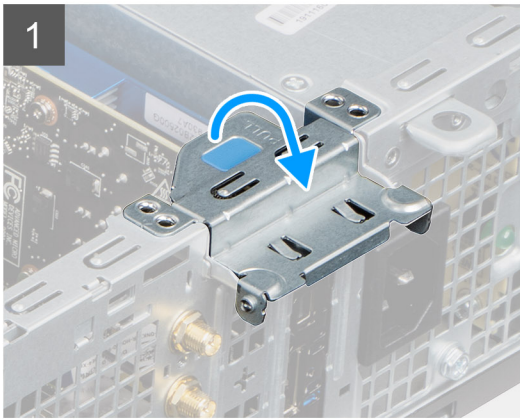

Pasos

1. Tire de la lengüeta metálica para abrir el pestillo de la tarjeta de expansión.
2. Tire de la pestaña de liberación en la base de la tarjeta de expansión.
3. Levante la tarjeta de expansión para quitarla del conector en la tarjeta madre.

Instalación de la tarjeta gráfica

Requisitos previos

Si va a reemplazar un componente, quite el componente existente antes de realizar el procedimiento de instalación.

Sobre esta tarea

En la imagen a continuación, se indica la ubicación de la tarjeta gráfica y se proporciona una representación visual del procedimiento de instalación.

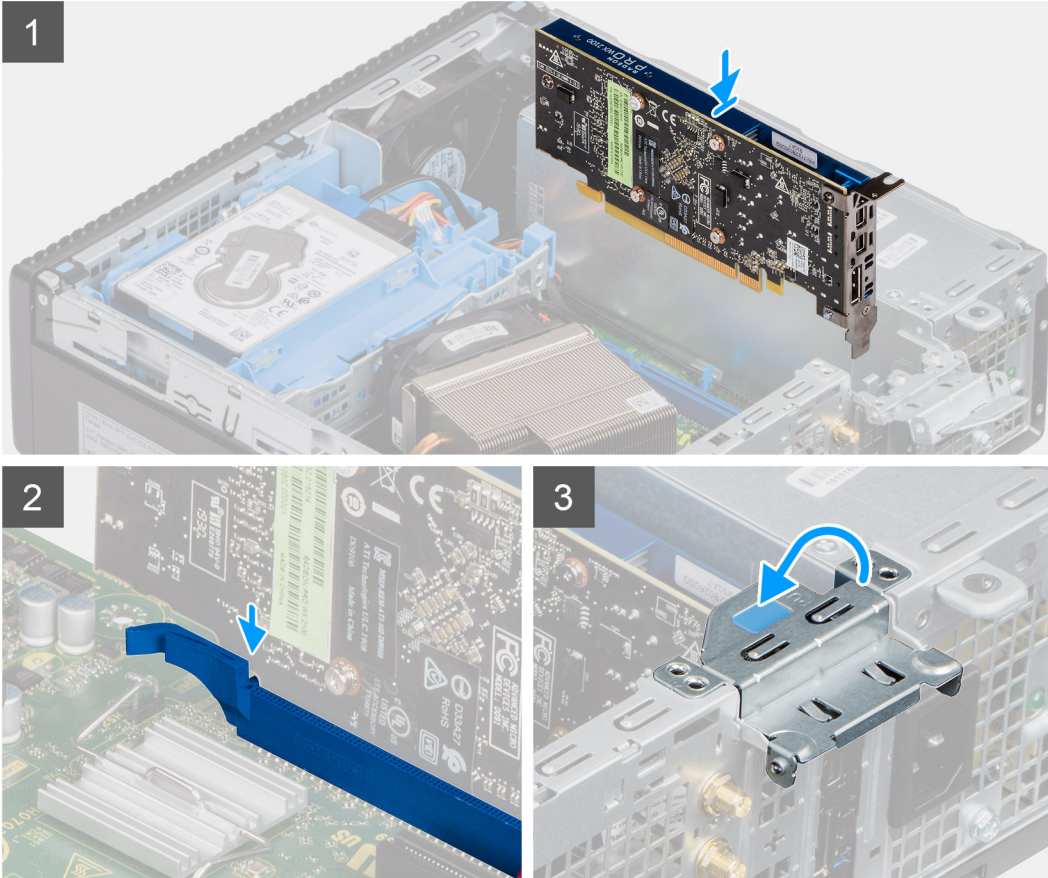

Pasos

1. Alinee la tarjeta de expansión con el conector en la tarjeta madre.
2. Coloque la tarjeta en el conector y presiónela hacia abajo firmemente. Asegúrese de que la tarjeta esté firmemente encajada.
3. Cierre la lengüeta de la tarjeta de expansión y presiónelo hasta que encaje en su lugar.

Siguientes pasos

1. Instale la cubierta lateral
2. Siga el procedimiento que se describe en Después de manipular el interior de la computadora.

Módulos de memoria

Extracción de los módulos de memoria

Requisitos previos

1. Siga el procedimiento que se describe en Antes de manipular el interior de la computadora.
2. Quite la cubierta lateral.

3. Quite el bisel frontal.
4. Quite el ensamblaje de disco duro de 2,5 pulgadas.

Sobre esta tarea

En las imágenes a continuación, se indica la ubicación de los módulos de memoria y se proporciona una representación visual del procedimiento de extracción.

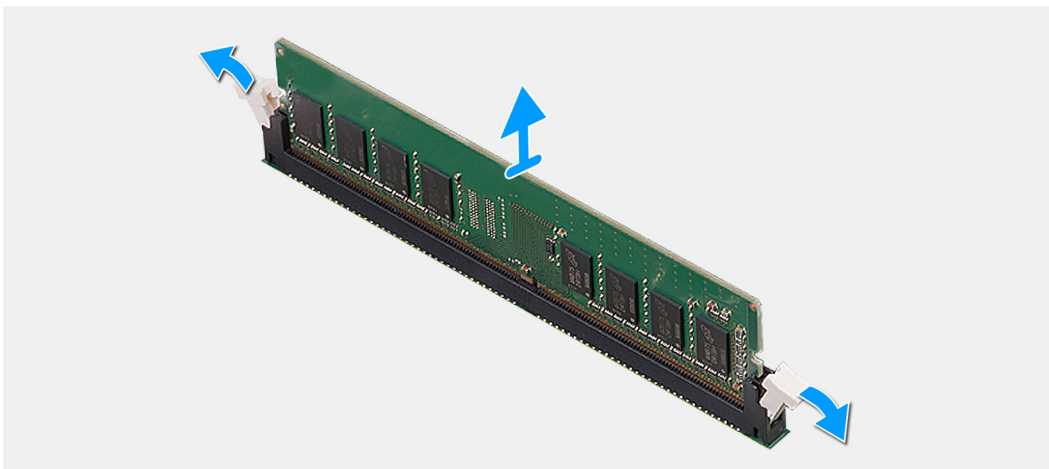
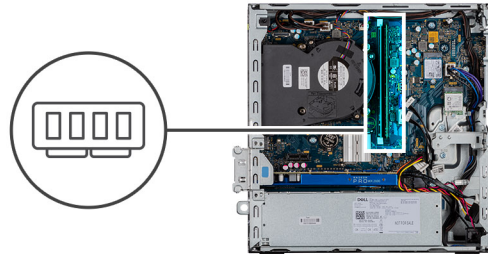

Pasos

1. Tire los ganchos de fijación del módulo de memoria hasta que el módulo de memoria salte.
2. Deslice y extraiga el módulo de memoria de su ranura.

Instalación de los módulos de memoria

Requisitos previos

Si va a reemplazar un componente, quite el componente existente antes de realizar el procedimiento de instalación.

Sobre esta tarea

En la imagen a continuación, se indica la ubicación de los módulos de memoria y se proporciona una representación visual del procedimiento de instalación.

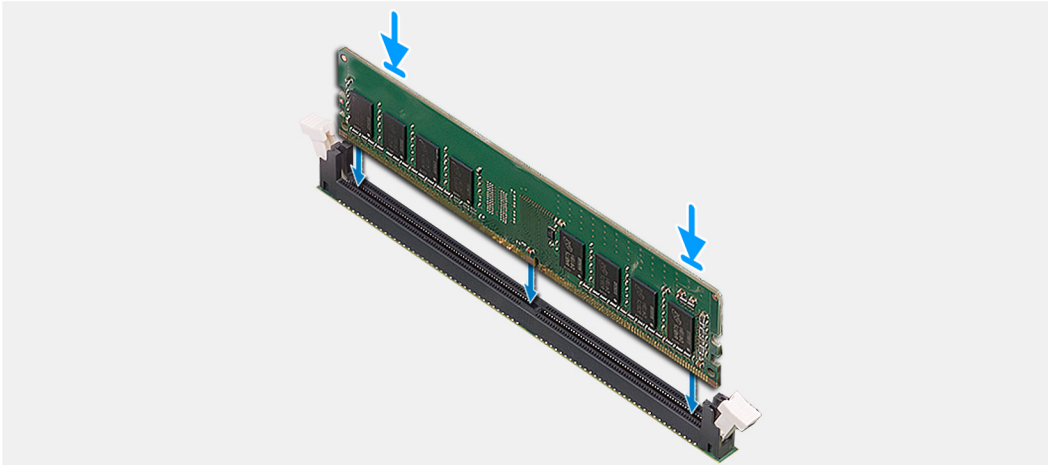
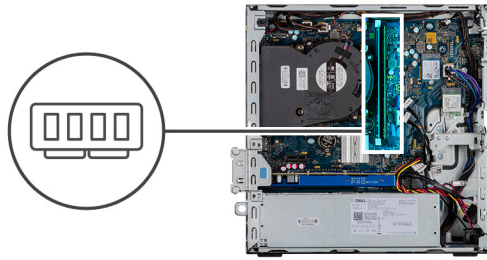

Pasos

1. Alinee la muesca del módulo de memoria con la lengüeta de la ranura del módulo de memoria.
2. Deslice firmemente el módulo de memoria para introducirlo en la ranura en ángulo y presiónelo hasta que encaje en su sitio.

i **NOTA:** Si no oye un clic, extraiga el módulo de memoria y vuelva a instalarlo.

Siguientes pasos

1. Instale el ensamblaje de disco duro de 2,5 pulgadas.
2. Instale el bisel frontal.
3. Instale la cubierta lateral.
4. Siga el procedimiento que se describe en Después de manipular el interior de la computadora.

Procesador

Extracción del procesador

Requisitos previos

1. Siga el procedimiento que se describe en **Antes de manipular el interior de la computadora.**
2. Quite la cubierta lateral.
3. Quite el bisel frontal.
4. Quite el disipador de calor.

i **NOTA:** Puede que el procesador continúe caliente después de apagar la computadora. Deje que el procesador se enfríe antes de quitarlo.

Sobre esta tarea

En las imágenes a continuación, se indica la ubicación del procesador y se proporciona una representación visual del procedimiento de extracción.

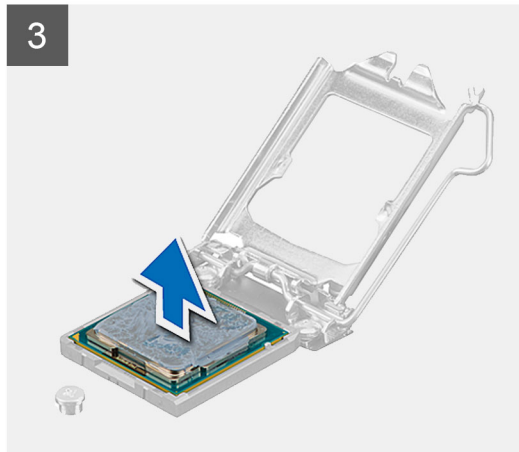
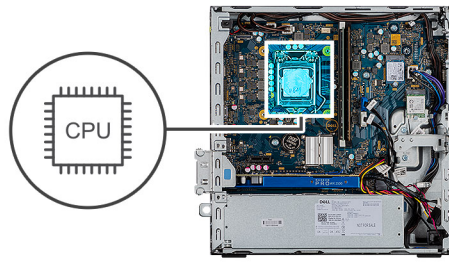

Pasos

1. Presione y empuje la palanca de liberación para quitarla del procesador a fin de soltarla de la lengüeta de fijación.
2. Levante la palanca hacia arriba para levantar la cubierta del procesador.

 **PRECAUCIÓN:** Cuando quite el procesador, no toque ninguna de las clavijas dentro del conector ni permita que los objetos caigan en las clavijas del conector.

3. Levante con cuidado el procesador para quitarlo del conector.

Instalación del procesador

Requisitos previos

Si va a reemplazar un componente, quite el componente existente antes de realizar el procedimiento de instalación.

Sobre esta tarea

En la imagen a continuación, se indica la ubicación del procesador y se proporciona una representación visual del procedimiento de instalación.

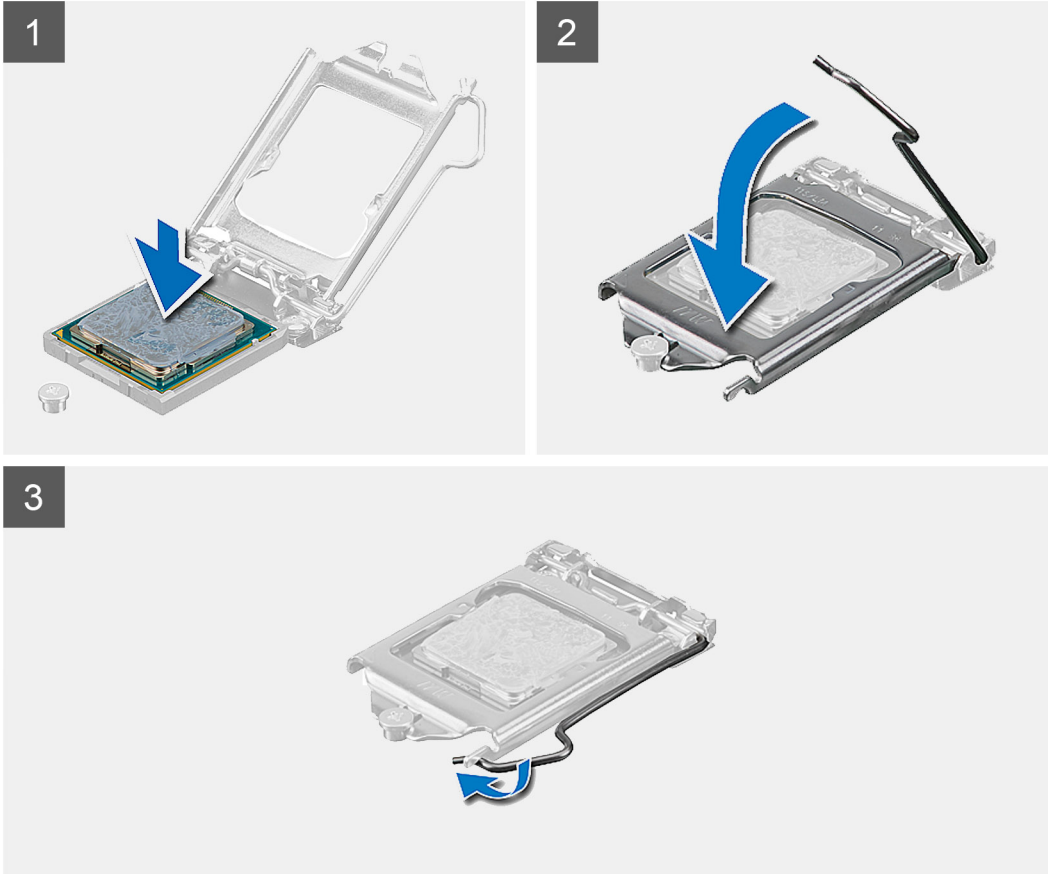
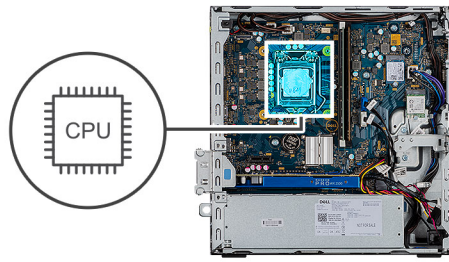

Pasos

1. Alinee la esquina del pin 1 del procesador con la esquina del pin 1 del conector del procesador y, a continuación, coloque el procesador en el conector.

i **NOTA:** La esquina de la clavija 1 del procesador tiene un triángulo que debe alinearse con el triángulo de la esquina de la clavija 1 del conector del procesador. Cuando el procesador se coloque correctamente, las cuatro esquinas estarán alineadas a la misma altura. Si una o más de las esquinas del procesador están más elevadas que las demás, significa que el procesador no se ha colocado correctamente.

2. Cuando el procesador esté completamente asentado en el conector, cierre la cubierta del procesador.
3. Presione hacia abajo y empuje la palanca de liberación bajo la lengüeta para bloquearla.

Siguientes pasos

1. Instale el disipador de calor.
2. Instale el bisel frontal.
3. Instale la cubierta lateral.
4. Siga el procedimiento que se describe en Después de manipular el interior de la computadora.

Fuente de alimentación

Extracción de la fuente de alimentación

Requisitos previos

1. Siga el procedimiento que se describe en Antes de manipular el interior de la computadora.
2. Quite la cubierta lateral
3. Quite el bisel frontal
4. Quite el módulo de unidad óptica y disco duro

 **NOTA:** Observe el enrutamiento de los cables, ya que deberá colocarlos nuevamente luego de completar la tarea.

Sobre esta tarea

En las imágenes a continuación, se indica la ubicación de la unidad de suministro de energía y se proporciona una representación visual del procedimiento de extracción.



5x
6x32

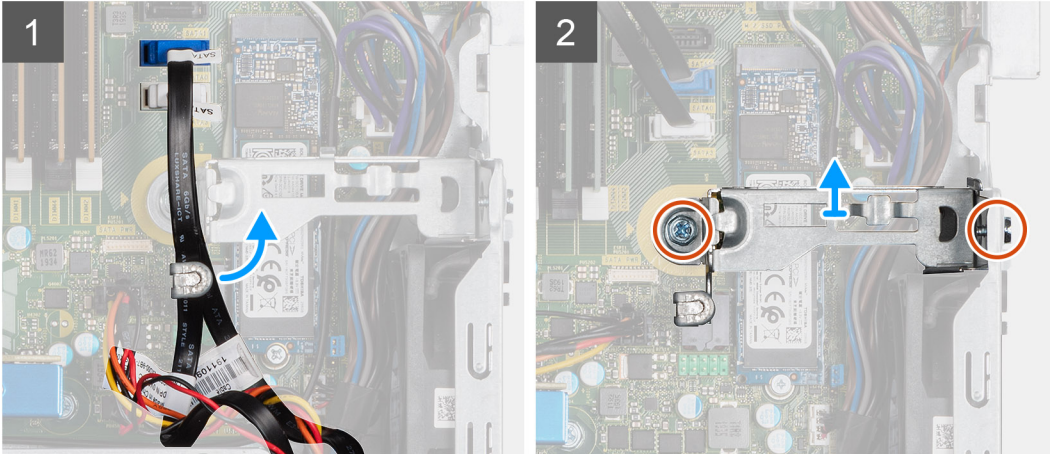
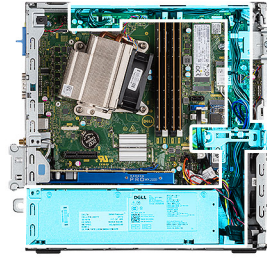



6x
6x32

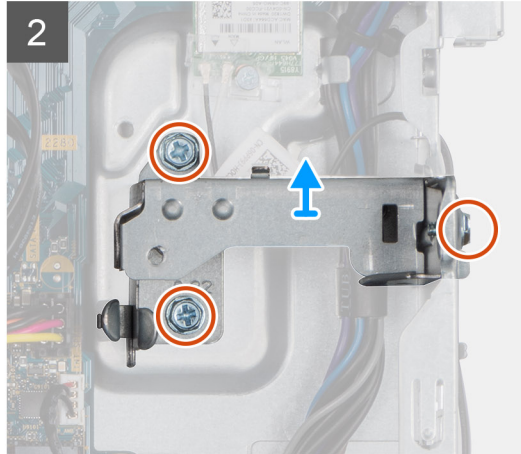



Pasos

1. Quite los cables de SATA del gancho de retención en el soporte de apoyo.
2. Quite los dos tornillos (M6X32) y deslice el soporte hacia afuera para quitarlo de la ranura.
3. Quite el cable de la fuente de alimentación del gancho de retención del chasis.
4. Quite los tres tornillos (M6X32) que aseguran la fuente de alimentación a la parte posterior del chasis.
5. Presione el pestillo de liberación de la fuente de alimentación y deslice la unidad en el chasis.
6. Quite la fuente de alimentación del chasis.

Instalación de la fuente de alimentación

Requisitos previos

Reemplace los componentes existentes antes de comenzar el procedimiento de instalación.

Sobre esta tarea

En la imagen a continuación, se indica la ubicación de la fuente de alimentación y se proporciona una representación visual del procedimiento de instalación.

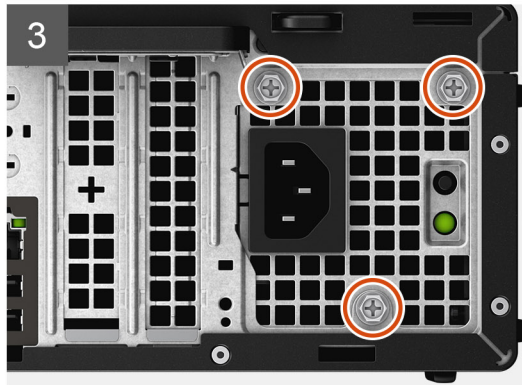





6x
6x32

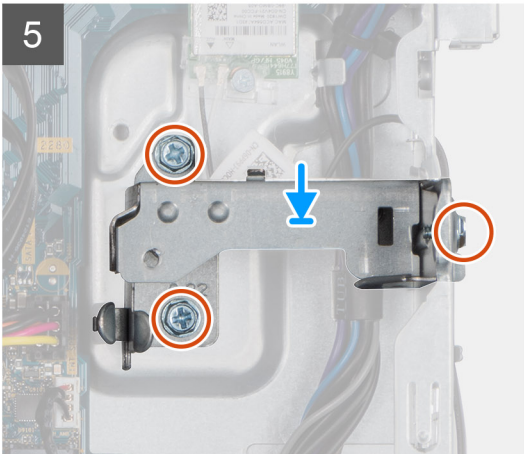
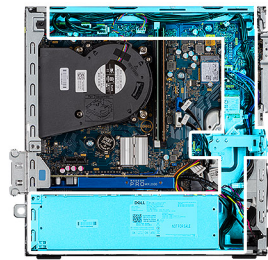

Pasos

1. Alinee y coloque la fuente de alimentación en la ranura del chasis.
2. Deslice la fuente de alimentación en la ranura hasta que encaje en su lugar.
3. Reemplace los tres tornillos (M6X32) para asegurar la fuente de alimentación al chasis.
4. Vuelva a colocar los cables de la fuente de alimentación a través de los ganchos de retención y conéctelos a los conectores en la tarjeta madre.
5. Coloque el soporte de apoyo en la ranura y asegúrelo con los dos tornillos (M6X32).
6. Vuelva a colocar los cables de SATA a través del gancho de retención en el soporte de apoyo.

Siguientes pasos

1. Instale el módulo de unidad óptica y disco duro.
2. Instale el bisel frontal
3. Instale la cubierta lateral
4. Siga el procedimiento que se describe en Después de manipular el interior de la computadora.

Interruptor de intrusión

Extracción del switch de intrusión

Requisitos previos

1. Siga el procedimiento que se describe en Antes de manipular el interior de la computadora.
2. Quite la cubierta lateral.
3. Quite el conducto del ventilador.

Sobre esta tarea

En las imágenes a continuación, se indica la ubicación del interruptor de intrusiones y se proporciona una representación visual del procedimiento de extracción.

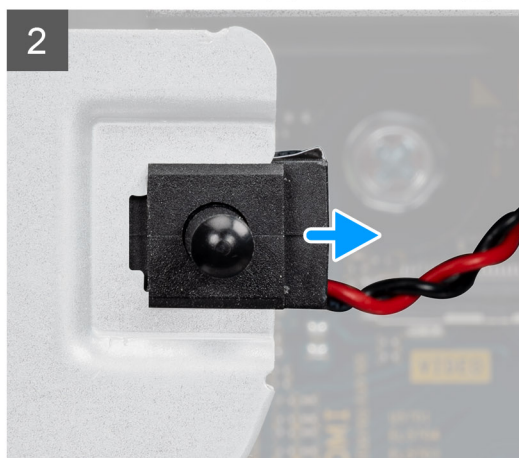
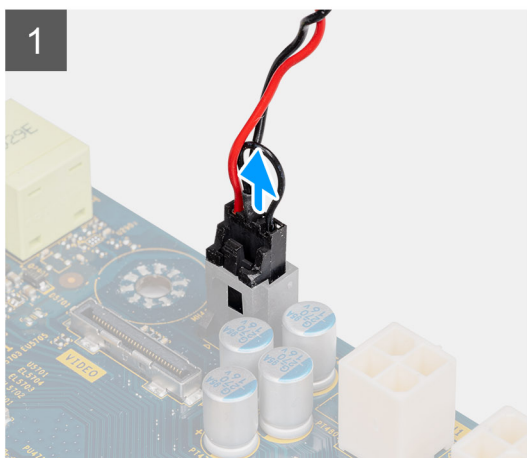

Pasos

1. Desconecte el cable de intrusión del conector en la tarjeta madre.
2. Deslice y quite el interruptor de intrusiones del chasis.

Instalación del interruptor de intrusiones

Requisitos previos

Si va a reemplazar un componente, quite el componente existente antes de realizar el procedimiento de instalación.

Sobre esta tarea

En las imágenes a continuación, se indica la ubicación del interruptor de intrusiones y se proporciona una representación visual del procedimiento de instalación.

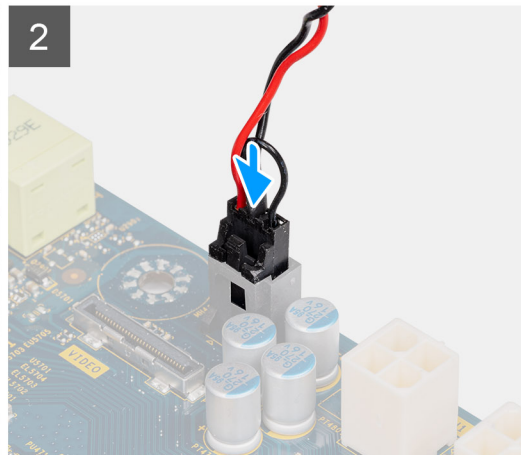
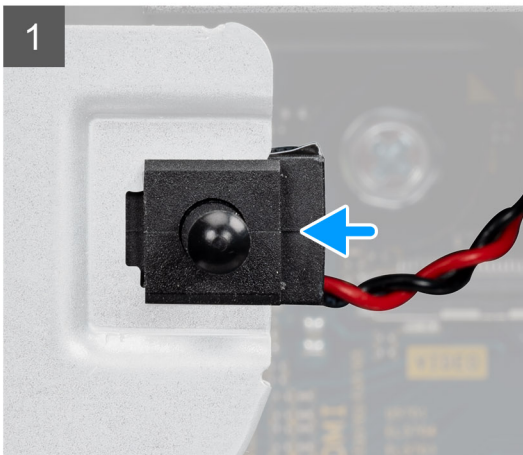

Pasos

1. Inserte el interruptor de intrusiones en la ranura y deslícelo para asegurarlo en la ranura.
2. Conecte el cable de intrusión al conector en la tarjeta madre.

Siguientes pasos

1. Instale el conducto del ventilador.
2. Instale la cubierta lateral.
3. Siga el procedimiento que se describe en Después de manipular el interior de la computadora.

Módulos de I/O opcionales (de tipo C/HDMI/VGA/DP/Serial)

Extracción de módulos de I/O opcionales (de tipo C/HDMI/VGA/DP/Serial)

Requisitos previos

1. Siga el procedimiento que se describe en Antes de manipular el interior de la computadora.
2. Quite la cubierta lateral.
3. Quite el bisel frontal.
4. Extraiga el ventilador del chasis.
5. Quite el conducto del ventilador.

Sobre esta tarea

En las imágenes a continuación, se indica la ubicación de los módulos de I/O opcionales y se proporciona una representación visual del procedimiento de extracción.

Pasos

1. Quite los dos tornillos (M3X3) que aseguran el módulo de I/O opcional al chasis de la computadora.
2. Desconecte el cable del módulo de I/O del conector en la tarjeta madre.
3. Quite el módulo de I/O de la computadora.

Instalación de módulos de I/O opcionales (de tipo C/HDMI/VGA/DP/Serial)

Requisitos previos

Si va a reemplazar un componente, quite el componente existente antes de realizar el procedimiento de instalación.

Sobre esta tarea

En las imágenes a continuación, se indica la ubicación de la tarjeta madre del sistema y se proporciona una representación visual del procedimiento de instalación.

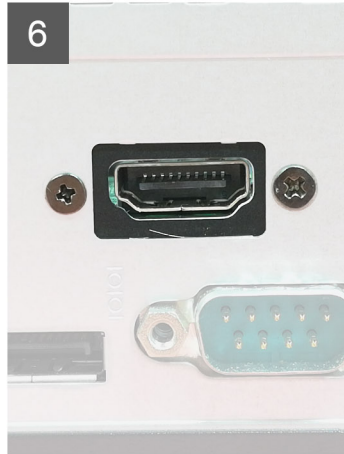
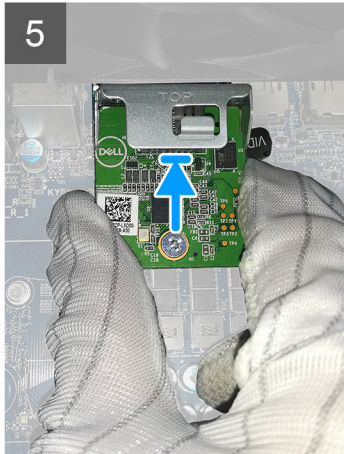
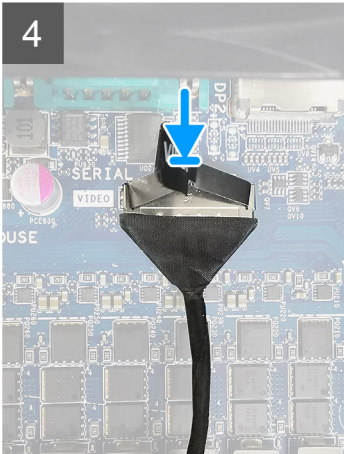
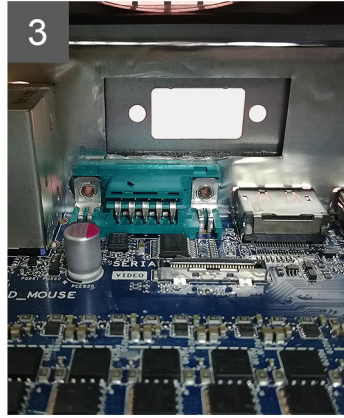
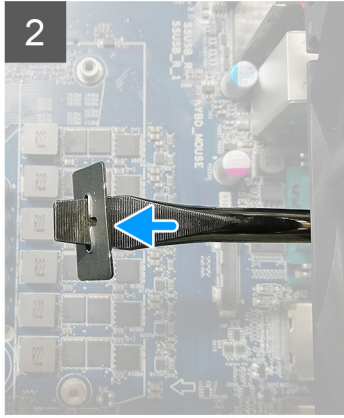
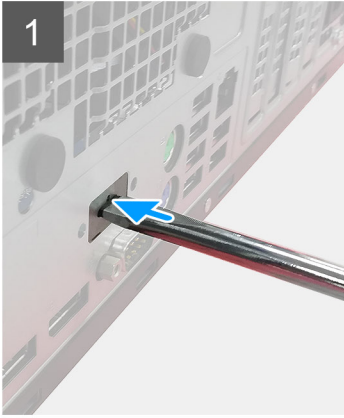

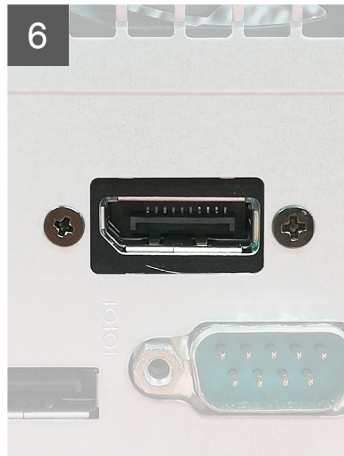
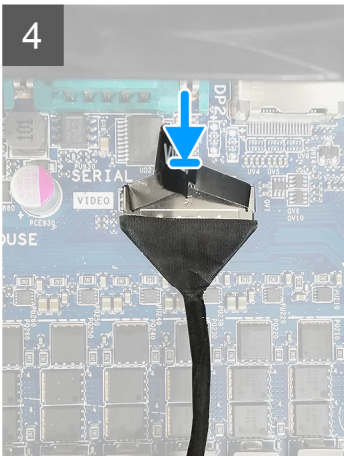
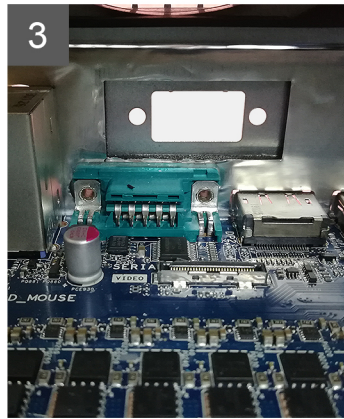
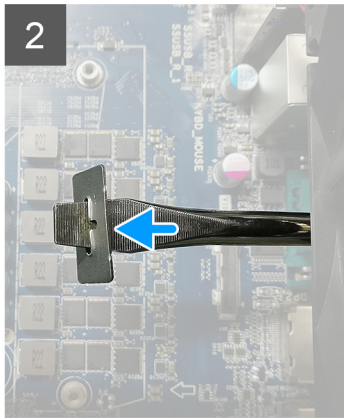
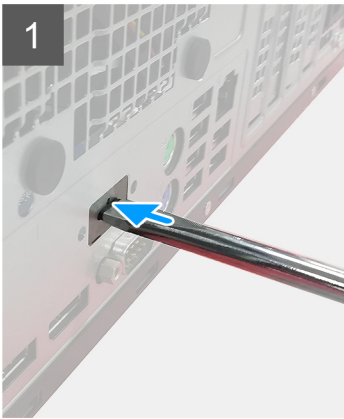

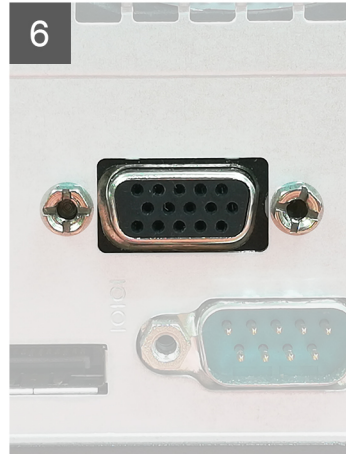
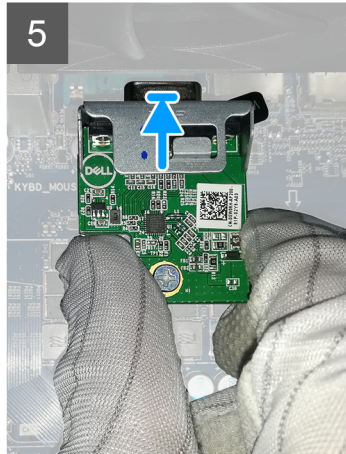
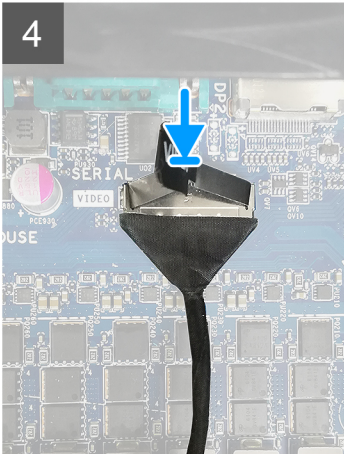
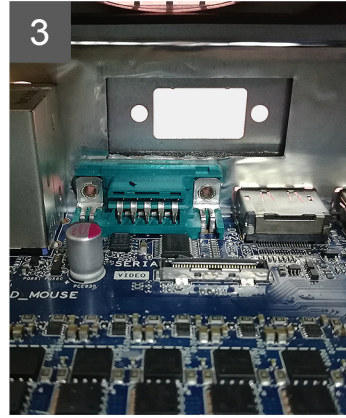
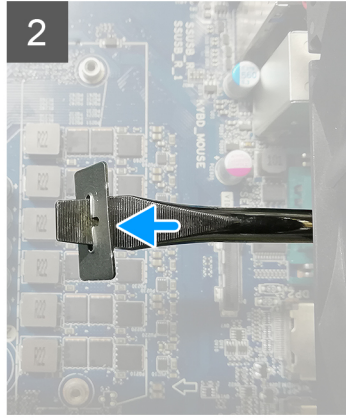
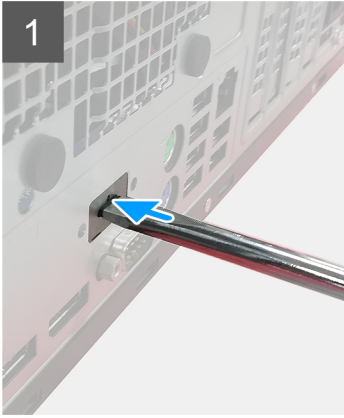

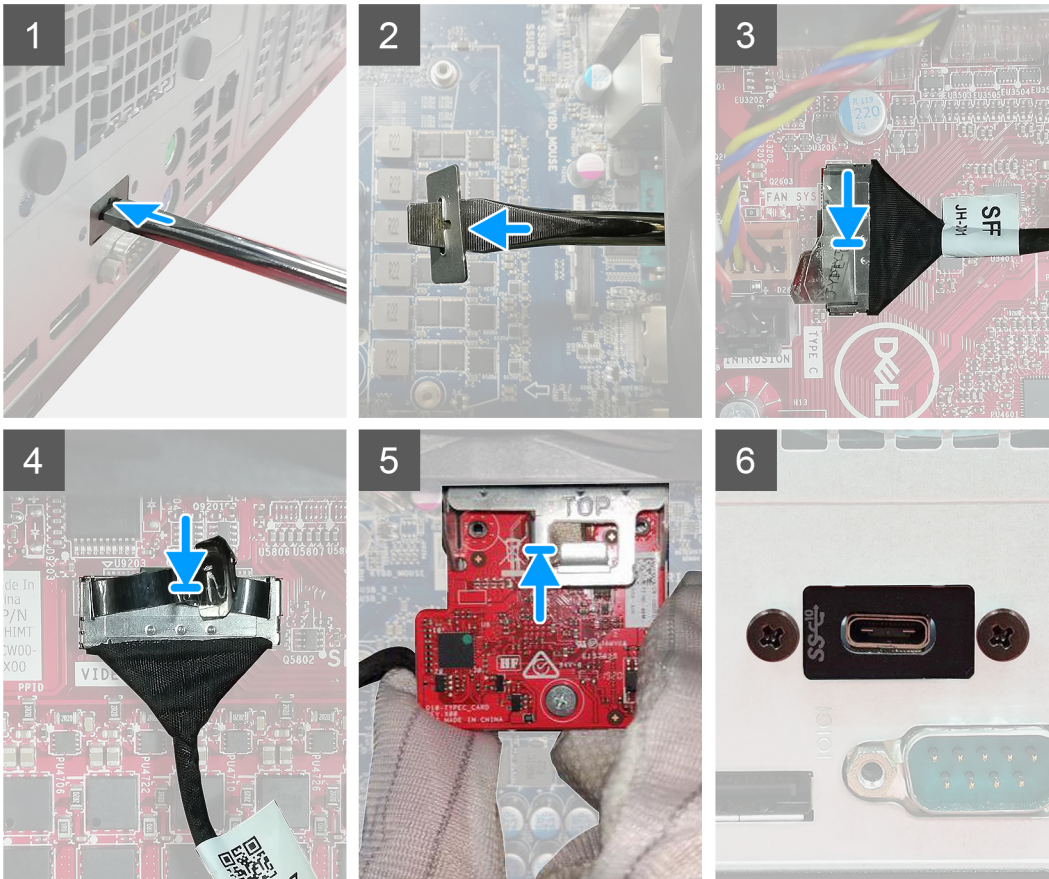

Pasos

1. Para quitar el soporte metálico ficticio, inserte un destornillador de cabezal plano en el orificio del soporte, empuje el soporte para soltarlo y levante el soporte para quitarlo del sistema.
2. Inserte el módulo de I/O opcional en su ranura desde el interior de la computadora.
3. Conecte el cable de I/O al conector en la tarjeta madre.
4. Reemplace los dos tornillos (M3X3) para asegurar el módulo de I/O opcional al sistema.

Siguientes pasos

1. Instale el ventilador del chasis.
2. Instale el conducto del ventilador
3. Instale el bisel frontal.
4. Instale la cubierta lateral.
5. Siga el procedimiento que se describe en Después de manipular el interior de la computadora.

Placa base

Extracción de la tarjeta madre

Requisitos previos

1. Quite la cubierta lateral.
2. Quite el bisel frontal.
3. Quite el ensamblaje de disco duro.
4. Extraiga la unidad de estado sólido.
5. Extraiga la tarjeta WLAN.
6. Quite el disipador de calor.
7. Extraiga los módulos de memoria.
8. Extraiga el procesador.

Sobre esta tarea

En las imágenes a continuación, se indica la ubicación de la tarjeta madre del sistema y se proporciona una representación visual del procedimiento de extracción.



8x
6-32



1x
M2x4

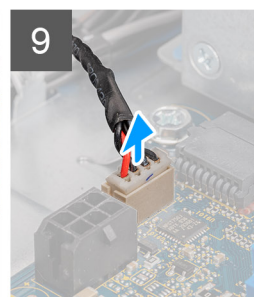
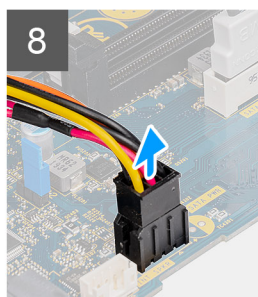
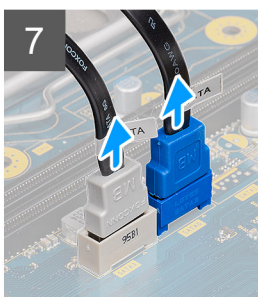
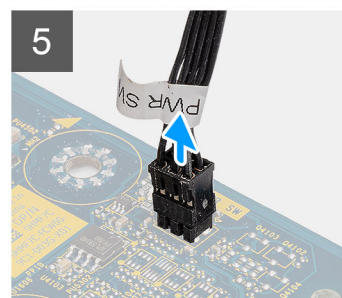
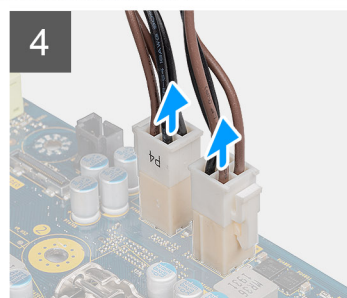
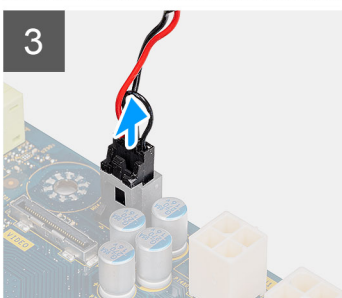
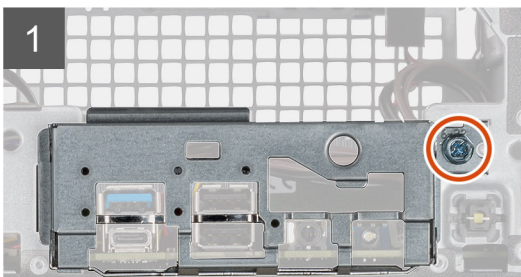

10



12

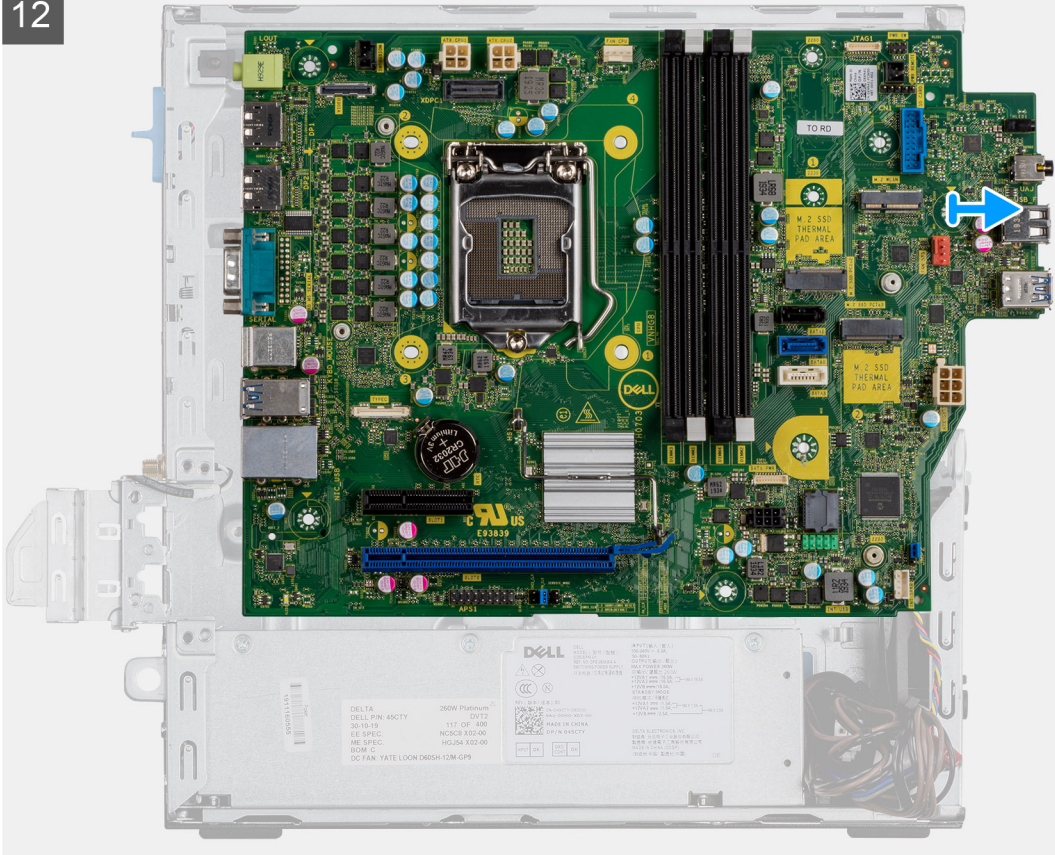



Pasos

1. Quite el tornillo (6-32) que asegura el panel de I/O.
2. Levante el panel de I/O para quitarlo de la tarjeta madre.
3. Desconecte el cable del switch de intrusiones.
4. Desconecte los cables de fuente de alimentación de la tarjeta madre.
5. Desconecte el cable del switch del botón de encendido.
6. Desconecte el cable del ventilador del sistema.
7. Desconecte el cable de la fuente de alimentación del procesador.
8. Desconecte los cables de SATA.
9. Desconecte el cable de alimentación de SATA.
10. Desconecte el cable del altavoz interno.
11. Quite los cuatro tornillos (6-32) y el tornillo separador único (M2X4).
12. Levante y deslice la tarjeta madre hacia afuera.

Instalación de la tarjeta madre

Requisitos previos

Si va a reemplazar un componente, quite el componente existente antes de realizar el procedimiento de instalación.

Sobre esta tarea

En la imagen a continuación, se indica la ubicación de la tarjeta madre del sistema y se proporciona una representación visual del procedimiento de instalación.

1



2



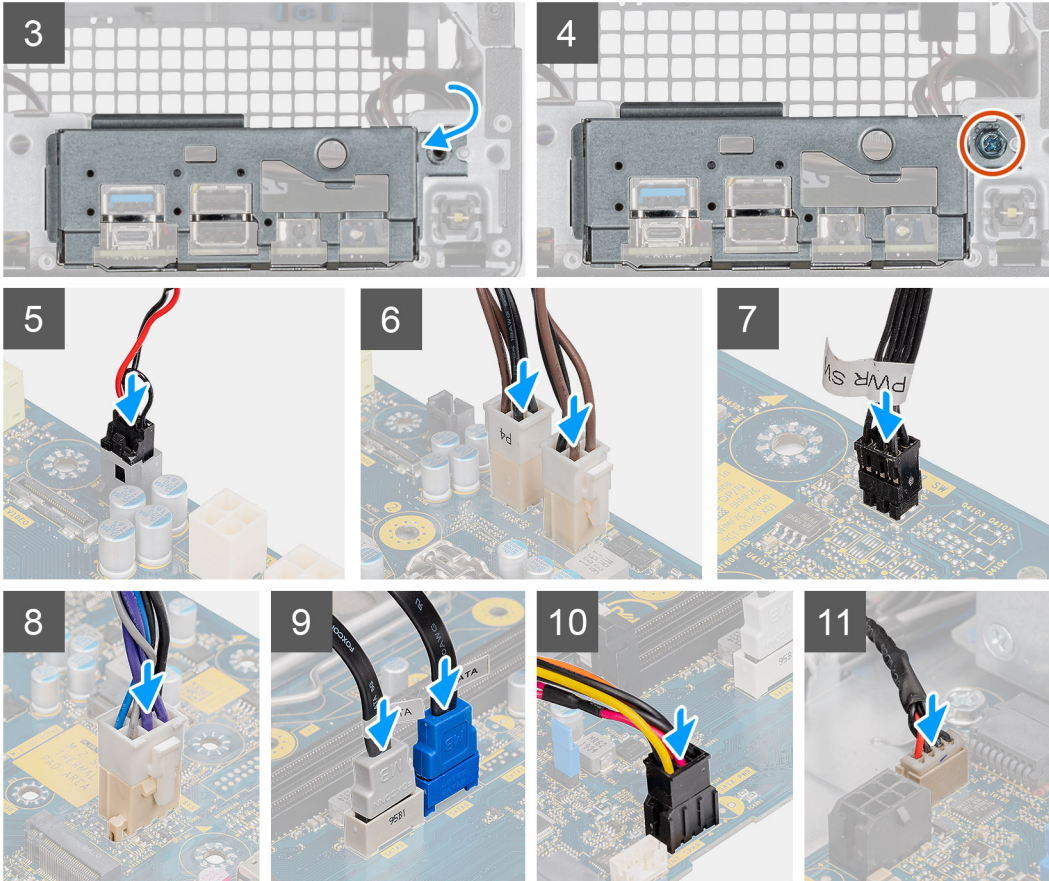
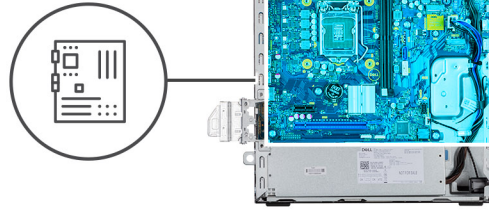
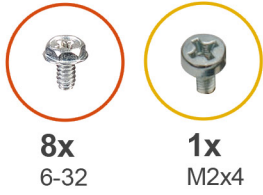

Pasos

1. Alinee y baje la tarjeta madre hacia el sistema, hasta que los conectores en la parte posterior de la tarjeta madre se alineen con las ranuras del chasis y los orificios para tornillos de la tarjeta madre se alineen con los separadores del sistema.
2. Reemplace los cuatro tornillos (6-32) y el tornillo separador único (M2X4) para asegurar la tarjeta madre al chasis.
3. Alinee y baje el panel de I/O a la ranura del chasis.
4. Reemplace los tornillos (6-32) para asegurar el panel de I/O al chasis.
5. Vuelva a conectar el cable del switch de intrusiones.
6. Vuelva a conectar los cables de la fuente de alimentación de la tarjeta madre.
7. Vuelva a conectar el cable del switch del botón de encendido.
8. Vuelva a conectar el cable del ventilador del sistema.
9. Vuelva a conectar el cable de la fuente de alimentación del procesador.
10. Vuelva a conectar los cables de SATA.
11. Vuelva a conectar el cable de alimentación de SATA.
12. Vuelva a conectar los cables del altavoz interno.

Siguientes pasos

1. Instale los **módulos de memoria**.
2. Instale el **disipador de calor**.

3. Instale la **tarjeta WLAN**.
4. Instale la **unidad de estado sólido**.
5. Instale el **ensamblaje de disco duro**.
6. Instale el **bisel frontal**.
7. Instale la **cubierta lateral**.
8. Siga el procedimiento que se describe en **Después de manipular el interior de la computadora**.

Configuración del BIOS

PRECAUCIÓN: A menos que sea un usuario experto, no cambie la configuración en el programa de configuración del BIOS. Algunos cambios pueden provocar que el equipo no funcione correctamente.

NOTA: Los elementos listados en esta sección aparecerán o no en función del equipo y de los dispositivos instalados.

NOTA: Antes de modificar el programa de configuración del BIOS, se recomienda anotar la información de la pantalla del programa de configuración del BIOS para que sirva de referencia posteriormente.

Utilice el programa de configuración del BIOS para los siguientes fines:

- Obtenga información sobre el hardware instalado en la computadora, por ejemplo, la cantidad de RAM y el tamaño de la unidad de disco duro.
- Cambiar la información de configuración del sistema.
- Establecer o cambiar una opción seleccionable por el usuario, como la contraseña de usuario, el tipo de disco duro instalado, activar o desactivar dispositivos básicos.

Temas:

- [Descripción general de BIOS](#)
- [Acceso al programa de configuración del BIOS](#)
- [Teclas de navegación](#)
- [Menú de arranque por única vez](#)
- [Opciones de configuración del sistema](#)
- [Actualización de BIOS](#)
- [Contraseña del sistema y de configuración](#)
- [Borrado de la configuración de CMOS](#)
- [Borrado de las contraseñas del sistema y del BIOS \(configuración del sistema\)](#)

Descripción general de BIOS

El BIOS administra el flujo de datos entre el sistema operativo del equipo y los dispositivos conectados, como por ejemplo, disco duro, adaptador de video, teclado, mouse e impresora.

Acceso al programa de configuración del BIOS

Pasos

1. Encienda el equipo.
2. Presione F2 inmediatamente para entrar al programa de configuración del BIOS.

NOTA: Si tarda demasiado y aparece el logotipo del sistema operativo, espere hasta que se muestre el escritorio. A continuación, apague la computadora y vuelva a intentarlo.

Teclas de navegación

NOTA: Para la mayoría de las opciones de configuración del sistema, se registran los cambios efectuados, pero no se aplican hasta que se reinicia el sistema.

Tabla 8. Teclas de navegación

| Teclas | Navegación |
|---------------------|--|
| Flecha hacia arriba | Se desplaza al campo anterior. |
| Flecha hacia abajo | Se desplaza al campo siguiente. |
| Entrar | Permite introducir un valor en el campo seleccionado, si se puede, o seguir el vínculo del campo. |
| Barra espaciadora | Amplía o contrae una lista desplegable, si procede. |
| Lengüeta | Se desplaza a la siguiente área de enfoque.  NOTA: Solo para el explorador de gráficos estándar. |
| Esc | Se desplaza a la página anterior hasta que vea la pantalla principal. Presionar Esc en la pantalla principal muestra un mensaje de confirmación donde se le solicita que guarde los cambios y reinicie el sistema. |

Menú de arranque por única vez

Para ingresar al **Menú de arranque por única vez**, encienda la computadora y presione F12 inmediatamente.

 **NOTA:** Se recomienda apagar la computadora, si está encendida.

El menú de arranque de una vez muestra los dispositivos desde los que puede arrancar, incluida la opción de diagnóstico. Las opciones del menú de arranque son las siguientes:

- Unidad extraíble (si está disponible)
- Unidad STXXXX (si está disponible)
 **NOTA:** XXX denota el número de la unidad SATA.
- Unidad óptica (si está disponible)
- Unidad de disco duro SATA (si está disponible)
- Diagnóstico

La pantalla de secuencia de arranque también muestra la opción de acceso a la pantalla de la configuración del sistema.

Opciones de configuración del sistema

 **NOTA:** Según la computadora y los dispositivos instalados, los elementos enumerados en esta sección podrían aparecer o no.

Opciones generales

Tabla 9. General

| Opción | Descripción |
|-------------------------|---|
| Información del sistema | Muestra la siguiente información: <ul style="list-style-type: none"> • Información del sistema: muestra la versión del BIOS, la etiqueta de servicio, la etiqueta de activo, la etiqueta de propiedad, la fecha de propiedad, la fecha de fabricación y el código de servicio rápido. • Información de la memoria: muestra la memoria instalada, la memoria disponible, la velocidad de memoria, el modo de canales de memoria, la tecnología de memoria, el tamaño de DIMM 1 y el tamaño de DIMM 2. • Información de la PCI: muestra las ranuras Slot1_M.2, Slot2_M.2 • Información del procesador: muestra el tipo de procesador, recuento de núcleo, ID del procesador, velocidad del reloj actual, velocidad de reloj mínima, velocidad de reloj |

Tabla 9. General (continuación)

| Opción | Descripción |
|---------------------------------------|---|
| | <p>máxima, caché del procesador L2, caché del procesador L3, capacidad de HT y tecnología de 64 bits.</p> <ul style="list-style-type: none"> Información del dispositivo: muestra la SATA-0, la SSD PCIe M.2 2, la dirección MAC del LOM, la controladora de video, la controladora de audio, el dispositivo de Wi-Fi y el dispositivo de Bluetooth. |
| Secuencia de arranque | Permite especificar el orden en el que el ordenador intenta encontrar un sistema operativo desde los dispositivos especificados en esta lista. |
| Seguridad de ruta de arranque de UEFI | Esta opción controla si el sistema le solicitará o no al usuario ingresar la contraseña de administrador cuando inicie una ruta de arranque de UEFI desde el menú de arranque F12. |
| Fecha/Hora | Le permite definir la configuración de la fecha y la hora. Los cambios en la fecha y hora del sistema surten efecto inmediatamente. |

Información del sistema

Tabla 10. Configuración del sistema

| Opción | Descripción |
|---------------------------------|--|
| NIC integrada | <p>Permite controlar la controladora LAN a bordo. La opción "Enable UEFI Network Stack (Activar pila de red UEFI)" no está seleccionada de manera predeterminada. Las opciones son:</p> <ul style="list-style-type: none"> Desactivado Enabled (Activado) Habilitada con PXE (valor predeterminado) <p>i NOTA: Según la computadora y los dispositivos instalados, se pueden o no mostrar los elementos enumerados en esta sección.</p> |
| Funcionamiento de SATA | <p>Permite configurar el modo operativo de la controladora de unidad de disco duro integrada.</p> <ul style="list-style-type: none"> Desactivado = los controladores SATA están ocultos AHCI = el SATA está configurado para el modo de AHCI RAID ON (RAID encendida): se configura SATA para permitir el modo RAID (esta opción está seleccionada de manera predeterminada). |
| Unidades | <p>Permite activar o desactivar las diferentes unidades a bordo:</p> <ul style="list-style-type: none"> SATA-0 (activado de forma predeterminada) SSD-0 M.2 PCIe (activado de forma predeterminada) |
| Generación de informes de Smart | Este campo controla si se informan los errores de disco duro para unidades integradas durante el inicio del sistema. La opción Habilitar la creación de informes inteligente está deshabilitada de manera predeterminada. |
| Configuración de USB | <p>Permite activar o desactivar el controlador USB integrado para:</p> <ul style="list-style-type: none"> Activar soporte de inicio USB Habilitar los puertos USB frontales Habilitar los puertos USB posteriores <p>Todas las opciones están activadas de forma predeterminada.</p> |
| Configuración de USB frontal | Permite activar o desactivar los puertos USB frontales. Todos los puertos están activados de manera predeterminada. |
| Configuración de USB posterior | Le permite activar o desactivar los puertos USB posteriores. Todos los puertos están activados de manera predeterminada. |
| Audio | <p>Permite activar o desactivar el controlador de audio integrado. La opción Enable Audio (Activar audio) está seleccionada de manera predeterminada.</p> <ul style="list-style-type: none"> Habilitar micrófono |

Tabla 10. Configuración del sistema (continuación)

| Opción | Descripción |
|------------------------------------|---|
| | <ul style="list-style-type: none"> Habilitar altavoz interno <p>Ambas opciones están seleccionadas de manera predeterminada.</p> |
| Mantenimiento del filtro antipolvo | <p>Permite activar o desactivar los mensajes del BIOS sobre el mantenimiento del filtro antipolvo opcional instalado en la computadora. La BIOS generará un recordatorio prearranque para limpiar o reemplazar el filtro antipolvo según el intervalo establecido. La opción Desactivado está seleccionada de manera predeterminada.</p> <ul style="list-style-type: none"> Desactivado 15 días 30 días 60 días 90 días 120 días 150 días 180 días |

Opciones de la pantalla Video (Vídeo)

Tabla 11. Vídeo

| Opción | Descripción |
|-----------------|--|
| Primary Display | <p>Permite seleccionar la pantalla principal cuando hay varias controladoras disponibles en el sistema.</p> <ul style="list-style-type: none"> Automático (valor predeterminado) Gráfica Intel HD <p>i NOTA: Si no selecciona Automático, el dispositivo de gráficos integrado estará presente y habilitado.</p> |

Seguridad

Tabla 12. Seguridad

| Opción | Descripción |
|-----------------------------|--|
| Contraseña de administrador | Permite establecer, cambiar o eliminar la contraseña de administrador. |
| Contraseña del sistema | Permite establecer, cambiar o eliminar la contraseña del sistema. |
| Contraseña de HDD-0 interno | Permite establecer, cambiar y eliminar la contraseña de disco duro interno de la computadora. |
| Configuración de contraseña | Permite controlar el número mínimo y máximo de caracteres permitidos para las contraseñas administrativas y del sistema. El rango de caracteres es de 4 a 32. |
| Omisión de contraseña | <p>Esta opción le permite omitir la contraseña de inicio del sistema (arranque) y las solicitudes de contraseña de disco duro durante el reinicio del sistema.</p> <ul style="list-style-type: none"> Desactivada: siempre aparece la petición de la contraseña del sistema y la de HDD interno cuando está establecida. Esta opción está deshabilitada de manera predeterminada. Omitir reinicio: omite las solicitudes de contraseña en los reinicios (reinicios en caliente). <p>i NOTA: El sistema siempre mostrará la petición de contraseñas del sistema y la de HDD interno cuando se enciende el equipo desde un estado de desactivado (inicio en frío). El sistema también mostrará la petición de contraseñas en cualquier compartimiento de un HDD de bahía de módulo que es posible que esté presente.</p> |
| Cambio de contraseña | Esta opción permite determinar si los cambios en las contraseñas de sistema y de disco duro se permiten cuando hay establecida una contraseña de administrador. |

Tabla 12. Seguridad (continuación)

| Opción | Descripción |
|--|---|
| | Permitir cambios en las contraseñas que no sean de administrador: esta opción está activada de forma predeterminada. |
| Actualizaciones de firmware de cápsula de UEFI | Esta opción controla si el sistema permite las actualizaciones del BIOS a través de los paquetes de actualización de cápsula UEFI. Esta opción está seleccionada de forma predeterminada. Al desactivar esta opción se bloquearán las actualizaciones del BIOS desde servicios como, por ejemplo, Microsoft Windows Update y Linux Vendor Firmware Service (LVFS). |
| Seguridad del TPM 2.0 | Permite controlar si el módulo de plataforma segura (TPM) es visible para el sistema operativo. <ul style="list-style-type: none"> ● TPM activado (valor predeterminado) ● Desactivada ● PPI Bypass for Enable Commands (Omisión PPI para los comandos activados) ● PPI Bypass for Disable Commands (Omisión PPI para los comandos desactivados) ● Omisión PPI para los comandos desactivados ● Activar certificado (valor predeterminado) ● Activar almacenamiento de claves (valor predeterminado) ● SHA-256 (valor predeterminado) Seleccione una opción: <ul style="list-style-type: none"> ● Desactivado ● Activado (predeterminado) |
| Absoluto | Este campo le permite activar, desactivar o desactivar permanentemente la interfaz del módulo del BIOS del servicio de módulo de persistencia absoluta opcional, desde el software Absolute. <ul style="list-style-type: none"> ● Activada: esta opción está seleccionada de manera predeterminada. ● Deshabilitar ● Desactivada permanentemente |
| Intrusión del chasis | Este campo controla la función de intrusión en el chasis. Elija una de las siguientes opciones: <ul style="list-style-type: none"> ● Disabled (Desactivado) (valor predeterminado) ● Enabled (Activado) ● En silencio |
| Bloqueo de configuración del administrador | Permite impedir que los usuarios entren en la configuración cuando hay establecida una contraseña de administrador. Esta opción no está establecida de forma predeterminada. |
| Bloqueo de contraseña maestra | Le permite desactivar el soporte de la contraseña maestra. Se deben borrar las contraseñas de disco duro para poder modificar la configuración. Esta opción no está establecida de forma predeterminada. |
| Mitigación de riesgos de SMM | Permite habilitar o deshabilitar las protecciones adicionales de la migración de seguridad de SMM de UEFI. Esta opción no está establecida de forma predeterminada. |

Opciones de arranque seguro

Tabla 13. Inicio seguro

| Opción | Descripción |
|--------------------|---|
| Secure Boot Enable | Permite habilitar o deshabilitar la función de inicio seguro. <ul style="list-style-type: none"> ● Secure Boot Enable De forma predeterminada, esta opción no está definida. |
| Secure Boot Mode | Permite modificar el comportamiento de inicio seguro para permitir una evaluación o la ejecución de firmas de controlador UEFI. <ul style="list-style-type: none"> ● Deployed Mode (Modo implementado): valor predeterminado ● Audit Mode (Modo de auditoría) |

Tabla 13. Inicio seguro (continuación)

| Opción | Descripción |
|-----------------------|---|
| Expert key Management | <p>Le permite manipular las bases de datos con clave de seguridad solo si el sistema se encuentra en Custom Mode (Modo personalizado). La opción Enable Custom Mode (Activar modo personalizado) está desactivada de manera predeterminada. Las opciones son:</p> <ul style="list-style-type: none"> • PK (valor predeterminado) • KEK • db • dbx <p>Si activa Custom Mode (Modo personalizado), aparecerán las opciones relevantes para PK, KEK, db y dbx. Las opciones son:</p> <ul style="list-style-type: none"> • Save to File (Guardar en archivo): guarda la clave en un archivo seleccionado por el usuario. • Replace from File (Reemplazar desde archivo): reemplaza la clave actual con una clave del archivo seleccionado por el usuario. • Append from File (Anexar desde archivo): añade la clave a la base de datos actual desde el archivo seleccionado por el usuario. • Delete (Eliminar): elimina la clave seleccionada. • Reset All Keys (Reestablecer todas las claves): reestablece a la configuración predeterminada. • Delete All Keys (Eliminar todas las claves): elimina todas las claves. <p>NOTA: Si desactiva Custom Mode (Modo personalizado), todos los cambios efectuados se eliminarán y las claves se restaurarán a la configuración predeterminada.</p> |

Opciones de Intel Software Guard Extensions

Tabla 14. Extensiones de Intel Software Guard

| Opción | Descripción |
|---------------------|---|
| Intel SGX Enable | <p>Este campo especifica que proporcione un entorno seguro para ejecutar código o guardar información confidencial en el contexto del sistema operativo principal.</p> <p>Seleccione una de las opciones siguientes:</p> <ul style="list-style-type: none"> • Disabled (Desactivado) • Enabled (Activado) • Software controlled (Controlado por software): valor predeterminado |
| Enclave Memory Size | <p>Esta opción configura SGX Enclave Reserve Memory Size (Tamaño de la memoria de enclave de reserva SGX).</p> <p>Seleccione una de las opciones siguientes:</p> <ul style="list-style-type: none"> • 32 MB • 64 MB • 128 MB: valor predeterminado |

Rendimiento

Tabla 15. Rendimiento

| Opción | Descripción |
|--------------------|--|
| Multi Core Support | <p>Este campo especifica si el proceso se produce con uno o todos los núcleos activados. El rendimiento de algunas aplicaciones mejora si se utilizan más núcleos.</p> |

Tabla 15. Rendimiento (continuación)

| Opción | Descripción |
|-----------------------------|---|
| | <ul style="list-style-type: none"> ● All (Todo): valor predeterminado ● 1 ● 2 ● 3 |
| Intel SpeedStep | <p>Permite habilitar o deshabilitar el modo Intel SpeedStep del procesador.</p> <ul style="list-style-type: none"> ● Enable Intel SpeedStep (Habilitar Intel SpeedStep) <p>Esta opción está configurada de forma predeterminada.</p> |
| C-States Control | <p>Permite activar o desactivar los estados de reposo adicionales del procesador.</p> <ul style="list-style-type: none"> ● C-States (Estados C) <p>Esta opción está configurada de forma predeterminada.</p> |
| Intel TurboBoost | <p>Permite habilitar o deshabilitar el modo Intel TurboBoost del procesador.</p> <ul style="list-style-type: none"> ● Enable Intel TurboBoost (Habilitar Intel TurboBoost) <p>Esta opción está configurada de forma predeterminada.</p> |
| Hyper-Thread Control | <p>Permite activar o desactivar el controlador HyperThreading en el procesador.</p> <ul style="list-style-type: none"> ● Disabled (Desactivado) ● Enabled (Activado): valor predeterminado |

Administración de alimentación

Tabla 16. Administración de alimentación

| Opción | Descripción |
|---|--|
| Recuperación de CA | <p>Determina cómo debe responder el sistema cuando se restablezca la alimentación de CA tras un corte del suministro eléctrico. Puede definir la recuperación de CA con los valores siguientes:</p> <ul style="list-style-type: none"> ● Apagado ● Encendido ● Último estado de alimentación <p>Esta opción está establecida en Apagado de forma predeterminada.</p> |
| Activa la tecnología Intel Speed Shift. | <p>Permite habilitar o deshabilitar el soporte para la tecnología Intel Speed Shift. La opción Enable Intel Speed Shift Technology (Habilitar tecnología Intel Speed Shift) está configurada de forma predeterminada.</p> |
| Auto On Time | <p>Establece la hora a la que el ordenador debe encenderse automáticamente. La hora se expresa en formato estándar de 12 horas (horas: minutos: segundos). Para cambiar la hora de inicio debe escribir los valores en los campos de hora y AM/PM.</p> <p> NOTA: Esta función no funciona si apaga el equipo utilizando el interruptor en la tira de alimentación o protector de ondas, o si Encendido automático está desactivado.</p> |
| Control de reposo profundo | <p>Permite definir los controles cuando está activada la opción de reposo profundo.</p> <ul style="list-style-type: none"> ● Disabled (Desactivado) ● Activado solo en S5 ● Activado en S4 y S5 |

Tabla 16. Administración de alimentación (continuación)

| Opción | Descripción |
|------------------|---|
| USB Wake Support | Esta opción permite que el equipo salga del estado de espera al conectar un dispositivo USB. La opción "Enable USB Wake Support (Activar compatibilidad para encendido de USB)" está seleccionada de manera predeterminada. |
| Wake on LAN/WWAN | Esta opción permite que la computadora se encienda desde el estado desactivado cuando se activa mediante una señal especial de la LAN. Esta característica solo funciona cuando la computadora está conectada a un suministro de energía de CA. <ul style="list-style-type: none"> ● Deshabilitado: no permite que el sistema se encienda cuando recibe una señal de activación de la LAN o de la LAN inalámbrica. ● LAN o WLAN: permite al sistema encenderse mediante señales especiales de la LAN o la LAN inalámbrica. ● Solo LAN: permite que el sistema se encienda mediante señales especiales de la LAN. ● LAN con inicio PXE: un paquete de reactivación enviado al sistema en el estado S4 o S5 hará que el sistema se reactive e inmediatamente inicie para PXE. ● Solo WLAN: permite que el sistema se encienda mediante señales especiales de la WLAN. Esta opción está desactivada de forma predeterminada. |
| Block Sleep | Le permite bloquear la entrada en el modo de reposo (estado S3) del entorno del OS. Esta opción está desactivada de forma predeterminada. |

Comportamiento durante la POST

Tabla 17. Comportamiento durante la POST

| Opción | Descripción |
|---|--|
| Advertencias del adaptador | Esta opción le permite elegir si el sistema mostrará mensajes de advertencia cuando utilice determinados adaptadores de alimentación. Esta opción está activada de forma predeterminada. |
| LED de Bloq Núm | Le permite activar o desactivar la característica Bloq Num cuando se inicia la computadora. Esta opción está activada de forma predeterminada. |
| Errores del teclado | Le permite activar o desactivar la notificación de errores del teclado cuando se inicia la computadora. La opción Activar la detección de errores del teclado está activada de manera predeterminada. |
| Arranque rápido | Esta opción puede acelerar el proceso de inicio omitiendo algunos pasos de la compatibilidad: <ul style="list-style-type: none"> ● Mínimo: inicio rápido a menos que se haya actualizado el BIOS, que se haya cambiado la memoria o que no se haya completado la POST anterior. ● Completo: el sistema no omite ninguno de los pasos del proceso de inicio. ● Automático: esto permite que el sistema operativo controle este ajuste (sólo funciona cuando el sistema operativo admite Simple Boot Flag). Esta opción está establecida en Completo de forma predeterminada. |
| Ampliar tiempo de la POST del BIOS | Esta opción crea una demora previa al arranque adicional. <ul style="list-style-type: none"> ● 0 segundos (valor predeterminado) ● 5 segundos ● 10 segundos |
| Full Screen Logo (Logotipo de la pantalla completa) | Esta opción mostrará el logotipo de pantalla completa si la imagen coincide con la resolución de pantalla. La opción Enable Full Screen Logo (Habilitar logotipo de pantalla completa) no está establecida de forma predeterminada. |
| Advertencias y errores | Esta opción hace que el proceso de arranque se detenga únicamente cuando se detectan advertencias o errores. Seleccione una de las siguientes opciones: <ul style="list-style-type: none"> ● Petición ante advertencias y errores: valor predeterminado ● Continue on Warnings (Continuar ante advertencias) ● Continue on Warnings and Errors (Continuar ante advertencias y errores) |

Compatibilidad con virtualización

Tabla 18. Compatibilidad con virtualización

| Opción | Descripción |
|---------------------|--|
| Virtualización | Esta opción especifica si un monitor de máquina virtual (VMM) puede utilizar las capacidades de hardware adicionales proporcionadas por la tecnología de virtualización Intel. <ul style="list-style-type: none">● Enable Intel Virtualization Technology (Habilitar tecnología de virtualización Intel) Esta opción está configurada de forma predeterminada. |
| VT para E/S directa | Habilita o deshabilita el monitor de máquina virtual (VMM) para el uso de las capacidades de hardware adicionales proporcionadas por la tecnología de virtualización Intel para E/S directa. <ul style="list-style-type: none">● Enable VT for Direct I/O (Habilitar tecnología de virtualización Intel para E/S directa) Esta opción está configurada de forma predeterminada. |

Opciones de modo inalámbrico

Tabla 19. Inalámbrica

| Opción | Descripción |
|---------------------------------|--|
| Activar dispositivo inalámbrico | Permite activar o desactivar los dispositivos inalámbricos internos: Las opciones son: <ul style="list-style-type: none">● WLAN/WiGig● Bluetooth Todas las opciones están activadas de forma predeterminada. |

Mantenimiento

Tabla 20. Mantenimiento

| Opción | Descripción |
|---|--|
| Etiqueta de servicio | Muestra la etiqueta de servicio del equipo. |
| Etiqueta de activo | Le permite crear una etiqueta de activo del sistema si todavía no hay ninguna establecida. Esta opción no está establecida de forma predeterminada. |
| Mensajes de SERR | Controla el mecanismo de mensajes SERR. Esta opción está configurada de forma predeterminada. Algunas tarjetas gráficas requieren que el mecanismo de mensajes SERR esté desactivado. |
| Regreso a una versión anterior del BIOS | Permite actualizar el flash de revisiones anteriores del firmware del sistema. <ul style="list-style-type: none">● Permitir degradación del BIOS Esta opción está configurada de forma predeterminada. |
| Borrado de datos | Permite borrar con seguridad los datos de todos los dispositivos de almacenamiento internos. <ul style="list-style-type: none">● Borrado durante el próximo arranque Esta opción no está establecida de forma predeterminada. |
| Recuperación del BIOS | Recuperación del BIOS desde el disco duro: esta opción está establecida de manera predeterminada. Permite recuperar el BIOS dañado a partir de un archivo de recuperación en el HDD o en una unidad USB externa. |

Tabla 20. Mantenimiento (continuación)

| Opción | Descripción |
|----------------------------|--|
| |  NOTA: El campo Recuperación del BIOS desde el disco duro debe estar activado. Always Perform Integrity Check: realiza una verificación de integridad en cada arranque. |
| Fecha inicial de encendido | Le permite establecer la fecha de propiedad. De manera predeterminada, la opción Set Ownership Date (Establecer la fecha de propiedad) no está establecida. |

Registros del sistema

Tabla 21. Registros del sistema

| Opción | Descripción |
|-------------|---|
| BIOS events | Permite ver y borrar eventos de la POST del programa de configuración del sistema (BIOS). |

Configuración avanzada

Tabla 22. Configuración avanzada

| Opción | Descripción |
|--------|---|
| ASPM | Permite configurar el nivel de ASPM. <ul style="list-style-type: none"> • Auto (Automático) (valor predeterminado): hay una conformidad de conexión entre el dispositivo y el concentrador PCI Express para determinar el mejor modo ASPM compatible con el dispositivo. • Disabled (Desactivado): la administración de energía de ASPM está apagada en todo momento. • L1 Only (L1 únicamente): la administración de energía de ASPM se configura para utilizar L1. |

Resolución del sistema de SupportAssist

| Opción | Descripción |
|--|--|
| Umbral de recuperación automática del sistema operativo | Permite controlar el flujo de arranque automático del sistema SupportAssist. Las opciones disponibles son: <ul style="list-style-type: none"> • Apagado • 1 • 2 (activado de forma predeterminada) • 3 |
| Recuperación de sistema operativo de SupportAssist | Permite recuperar la recuperación de SO de SupportAssist (activada de manera predeterminada). |
| BIOSConnect | BIOSConnect activa o desactiva el SO del servicio en la nube cuando no hay recuperación del SO local (activada de manera predeterminada). |

Actualización de BIOS

Actualización del BIOS en Windows

Sobre esta tarea

 **PRECAUCIÓN:** Si BitLocker no se suspende antes de actualizar el BIOS, la próxima vez que reinicie, el sistema no reconocerá la clave de BitLocker. Se le pedirá que introduzca la clave de recuperación para continuar y el sistema

la solicitará en cada reinicio. Si no conoce la clave de recuperación, esto puede provocar la pérdida de datos o una reinstalación del sistema operativo innecesaria. Para obtener más información sobre este tema, consulte el artículo de la base de conocimientos: <https://www.dell.com/support/article/sln153694>

Pasos

1. Vaya a www.dell.com/support.
2. Haga clic en **Soporte de productos**. Haga clic en **Buscar soporte**, introduzca la etiqueta de servicio de la computadora y haga clic en **Buscar**.
 **NOTA:** Si no tiene la etiqueta de servicio, utilice la función de SupportAssist para identificar la computadora de forma automática. También puede usar la ID del producto o buscar manualmente el modelo de la computadora.
3. Haga clic en **Drivers & Downloads (Controladores y descargas)**. Expanda **Buscar controladores**.
4. Seleccione el sistema operativo instalado en el equipo.
5. En la lista desplegable **Categoría**, seleccione **BIOS**.
6. Seleccione la versión más reciente del BIOS y haga clic en **Descargar** para descargar el archivo del BIOS para la computadora.
7. Después de finalizar la descarga, busque la carpeta donde guardó el archivo de actualización del BIOS.
8. Haga doble clic en el icono del archivo de actualización del BIOS y siga las instrucciones que aparecen en pantalla.
Para obtener más información, consulte el artículo de la base de conocimientos [000124211](https://www.dell.com/support/article/sln153694) en www.dell.com/support.

Actualización del BIOS en Linux y Ubuntu

Para actualizar el BIOS del sistema en un equipo que se instala con Linux o Ubuntu, consulte el artículo de la base de conocimientos [000131486](https://www.dell.com/support/article/sln153694) en www.dell.com/support.

Actualización del BIOS mediante la unidad USB en Windows

Sobre esta tarea

 **PRECAUCIÓN:** Si BitLocker no se suspende antes de actualizar el BIOS, la próxima vez que reinicie, el sistema no reconocerá la clave de BitLocker. Se le pedirá que introduzca la clave de recuperación para continuar y el sistema la solicitará en cada reinicio. Si no conoce la clave de recuperación, esto puede provocar la pérdida de datos o una reinstalación del sistema operativo innecesaria. Para obtener más información sobre este tema, consulte el artículo de la base de conocimientos: <https://www.dell.com/support/article/sln153694>

Pasos

1. Siga el procedimiento del paso 1 al paso 6 en [Actualización del BIOS en Windows](https://www.dell.com/support/article/sln153694) para descargar el archivo del programa de configuración del BIOS más reciente.
2. Cree una unidad USB de arranque. Para obtener más información, consulte el artículo de la base de conocimientos [000145519](https://www.dell.com/support/article/sln153694) en www.dell.com/support.
3. Copie el archivo del programa de configuración del BIOS en la unidad USB de arranque.
4. Conecte la unidad USB de arranque a la computadora que necesita la actualización del BIOS.
5. Reinicie la computadora y presione **F12**.
6. Seleccione la unidad USB desde el **Menú de arranque por única vez**.
7. Ingrese el nombre de archivo del programa de configuración del BIOS y presione **Entrar**. Aparece la **Utilidad de actualización del BIOS**.
8. Siga las instrucciones que aparecen en pantalla para completar la actualización del BIOS.

Actualización del BIOS desde el menú de arranque por única vez F12

Para actualizar el BIOS de la computadora, use el archivo .exe de actualización del BIOS copiado en una unidad USB FAT32 e inicie desde el menú de arranque por única vez F12.

Sobre esta tarea

PRECAUCIÓN: Si BitLocker no se suspende antes de actualizar el BIOS, la próxima vez que reinicie, el sistema no reconocerá la clave de BitLocker. Se le pedirá que introduzca la clave de recuperación para continuar y el sistema la solicitará en cada reinicio. Si no conoce la clave de recuperación, esto puede provocar la pérdida de datos o una reinstalación del sistema operativo innecesaria. Para obtener más información sobre este tema, consulte el artículo de la base de conocimientos: <https://www.dell.com/support/article/sln153694>

Actualización del BIOS

Puede ejecutar el archivo de actualización del BIOS desde Windows mediante una unidad USB de arranque o puede actualizar el BIOS desde el menú de arranque por única vez F12 en la computadora.

La mayoría de las computadoras de Dell posteriores a 2012 tienen esta funcionalidad. Para confirmarlo, puede iniciar la computadora al menú de arranque por única vez F12 y ver si ACTUALIZACIÓN FLASH DEL BIOS está enumerada como opción de arranque para la computadora. Si la opción aparece, el BIOS es compatible con esta opción de actualización.

NOTA: Únicamente pueden usar esta función las computadoras con la opción de actualización flash del BIOS en el menú de arranque por única vez F12.

Actualización desde el menú de arranque por única vez

Para actualizar el BIOS desde el menú de arranque por única vez F12, necesitará los siguientes elementos:

- Una unidad USB formateada en el sistema de archivos FAT32 (no es necesario que la unidad sea de arranque)
- El archivo ejecutable del BIOS descargado del sitio web de soporte de Dell y copiado en el directorio raíz de la unidad USB
- Un adaptador de alimentación de CA conectado a la computadora
- Una batería de computadora funcional para realizar un flash en el BIOS

Realice los siguientes pasos para realizar el proceso de actualización flash del BIOS desde el menú F12:

PRECAUCIÓN: No apague la computadora durante el proceso de actualización del BIOS. Si la apaga, es posible que la computadora no se inicie.

Pasos

1. Desde un estado apagado, inserte la unidad USB donde copió el flash en un puerto USB de la computadora.
2. Encienda la computadora y presione F12 para acceder al menú de arranque por única vez. Seleccione Actualización del BIOS mediante el mouse o las teclas de flecha y presione Entrar.
Aparece el menú de flash del BIOS.
3. Haga clic en **Realizar flash desde archivo**.
4. Seleccione el dispositivo USB externo.
5. Seleccione el archivo, haga doble clic en el archivo flash objetivo y haga clic en **Enviar**.
6. Haga clic en **Actualizar BIOS**. La computadora se reinicia para realizar el flash del BIOS.
7. La computadora se reiniciará después de que se complete la actualización del BIOS.

Contraseña del sistema y de configuración

Tabla 23. Contraseña del sistema y de configuración

| Tipo de contraseña | Descripción |
|-----------------------------|---|
| Contraseña del sistema | Contraseña que debe introducir para iniciar sesión en el sistema. |
| Contraseña de configuración | Es la contraseña que debe introducir para acceder y realizar cambios a la configuración de BIOS del equipo. |

Puede crear una contraseña del sistema y una contraseña de configuración para proteger su equipo.

PRECAUCIÓN: Las funciones de contraseña ofrecen un nivel básico de seguridad para los datos del equipo.

PRECAUCIÓN: Cualquier persona puede tener acceso a los datos almacenados en la computadora si no se bloquea y se deja desprotegida.

 **NOTA:** La función de contraseña de sistema y de configuración está desactivada.

Asignación de una contraseña de configuración del sistema

Requisitos previos

Puede asignar una nueva **Contraseña de administrador o de sistema** solo cuando el estado se encuentra en **No establecido**.

Sobre esta tarea

Para ingresar a la configuración del sistema, presione F12 inmediatamente después de un encendido o reinicio.

Pasos

1. En la pantalla **BIOS del sistema** o **Configuración del sistema**, seleccione **Seguridad** y presione Entrar.
Aparece la pantalla **Seguridad**.
2. Seleccione **Contraseña de sistema/administrador** y cree una contraseña en el campo **Introduzca la nueva contraseña**.
Utilice las siguientes pautas para asignar la contraseña del sistema:
 - Una contraseña puede tener hasta 32 caracteres.
 - Al menos un carácter especial: ! " # \$ % & ' () * + , - . / : ; < = > ? @ [\] ^ _ ` { | }
 - Números de 0 a 9
 - Letras mayúsculas de la A a la Z.
 - Letras minúsculas de la a a la z
3. Introduzca la contraseña del sistema que especificó anteriormente en el campo **Confirm new password (Confirmar nueva contraseña)** y haga clic en **OK (Aceptar)**.
4. Presione Esc y guarde los cambios como se indica en el mensaje emergente.
5. Presione Y para guardar los cambios.
La computadora se reiniciará.

Eliminación o modificación de una contraseña de configuración del sistema existente

Requisitos previos

Asegúrese de que el **Estado de contraseña** esté desbloqueado (en la configuración del sistema) antes de intentar eliminar o cambiar la contraseña del sistema y de configuración existente. No se puede eliminar ni modificar una contraseña existente de sistema o de configuración si **Estado de la contraseña** está bloqueado.

Sobre esta tarea

Para ingresar a la configuración del sistema, presione F12 inmediatamente después de un encendido o reinicio.

Pasos

1. En la pantalla **BIOS del sistema** o **Configuración del sistema**, seleccione **Seguridad del sistema** y presione Entrar.
Aparece la pantalla **System Security (Seguridad del sistema)**.
2. En la pantalla **System Security (Seguridad del sistema)**, compruebe que la opción **Password Status (Estado de la contraseña)** está en modo **Unlocked (Desbloqueado)**.
3. Seleccione **Contraseña del sistema**, actualice o elimine la contraseña del sistema existente y presione Entrar o Tab.
4. Seleccione **Contraseña de configuración**, actualice o elimine la contraseña de configuración existente y presione Entrar o Tab.
 **NOTA:** Si cambia la contraseña del sistema o de configuración, vuelva a ingresar la nueva contraseña cuando se le solicite. Si borra la contraseña del sistema o de configuración, confirme cuando se le solicite.
5. Presione Esc y aparecerá un mensaje para que guarde los cambios.
6. Presione "Y" para guardar los cambios y salir de System Setup (Configuración del sistema).
La computadora se reiniciará.

Borrado de la configuración de CMOS

Sobre esta tarea

 **PRECAUCIÓN:** El borrado de la configuración de CMOS restablecerá la configuración del BIOS en la computadora.

Pasos

1. Quite la [cubierta lateral](#).
2. Desconecte el cable de la batería de la tarjeta madre.
3. Extraiga la [batería de tipo botón](#).
4. Espere un minuto.
5. Coloque la [batería de celda tipo botón](#).
6. Conecte el cable de la batería a la tarjeta madre.
7. Coloque la [cubierta lateral](#).

Borrado de las contraseñas del sistema y del BIOS (configuración del sistema)

Sobre esta tarea

Para borrar las contraseñas del BIOS o del sistema, comuníquese con el soporte técnico de Dell, como se describe en www.dell.com/contactdell.

 **NOTA:** Para obtener información sobre cómo restablecer las contraseñas de aplicaciones o Windows, consulte la documentación incluida con Windows o la aplicación en particular.

Solución de problemas

Temas:

- Diagnóstico de verificación de rendimiento del sistema previo al inicio de Dell SupportAssist
- Diagnóstico
- Mensajes de error de diagnósticos
- Mensajes de error del sistema
- Recuperación del sistema operativo
- Opciones de recuperación y medios de respaldo
- Ciclo de apagado y encendido de wifi

Diagnóstico de verificación de rendimiento del sistema previo al inicio de Dell SupportAssist

Sobre esta tarea

Los diagnósticos de SupportAssist (también llamados diagnósticos del sistema) realizan una revisión completa del hardware. Los diagnósticos de verificación de rendimiento del sistema previo al arranque de Dell SupportAssist están integrados con el BIOS y el BIOS los ejecuta internamente. Los diagnósticos incorporados del sistema ofrecen un conjunto de opciones para determinados dispositivos o grupos de dispositivos, permitiendo las siguientes acciones:

- Ejecutar pruebas automáticamente o en modo interactivo
- Repetir las pruebas
- Visualizar o guardar los resultados de las pruebas
- Ejecutar pruebas exhaustivas para introducir pruebas adicionales que ofrezcan más información sobre los dispositivos que han presentado errores
- Ver mensajes de estado que indican si las pruebas se han completado correctamente
- Ver mensajes de error que informan de los problemas que se han encontrado durante las pruebas

 **NOTA:** Algunas pruebas para dispositivos específicos requieren la intervención del usuario. Asegúrese siempre de estar en la terminal de la computadora cuando las pruebas de diagnóstico se ejecuten.

Para obtener más información, consulte <https://www.dell.com/support/kbdoc/000180971>.

Ejecución de la comprobación de rendimiento del sistema previa al arranque de SupportAssist

Pasos

1. Encienda el equipo.
2. Cuando la computadora esté iniciando, presione la tecla F12 cuando aparezca el logotipo de Dell.
3. En la pantalla del menú de inicio, seleccione la opción **Diagnostics (Diagnósticos)**.
4. Haga clic en la flecha de la esquina inferior izquierda.
Se muestra la página frontal de diagnósticos.
5. Presione la flecha de la esquina inferior derecha para ir a la lista de la página.
Se enumeran los elementos detectados.
6. Si desea ejecutar una prueba de diagnóstico en un dispositivo específico, presione Esc y haga clic en **Sí** para detener la prueba de diagnóstico.
7. Seleccione el dispositivo del panel izquierdo y haga clic en **Run Tests (Ejecutar pruebas)**.
8. Si hay algún problema, aparecerán los códigos de error.
Anote el código de error y el número de validación, y contáctese con Dell.

Diagnóstico

La POST (autoprueba de encendido) del equipo garantiza que se cumplen los requisitos informáticos básicos y que el hardware funciona adecuadamente antes de que comience el proceso de inicio. Si el ordenador pasa la POST, se iniciará de forma normal. Sin embargo, si el equipo falla la POST, emitirá una serie de códigos LED durante el inicio. El LED del sistema está integrado en el botón de encendido.

La siguiente tabla muestra los diferentes patrones de luces y lo que indican.

Tabla 24. Resumen de los indicadores LED de alimentación

| Estado de LED ámbar | Estado de LED blanco | Estado del sistema | Notas |
|---------------------|----------------------|-----------------------------|---|
| Off (Apagado) | Off (Apagado) | S4, S5 | <ul style="list-style-type: none"> Hibernación o suspensión en disco (S4) La alimentación está apagada (S5) |
| Off (Apagado) | Parpadeando | S1, S3 | El sistema está en estado de bajo consumo, S1 o S3. Esto no indica una condición de falla. |
| Estado anterior | Estado anterior | S3, no PWRGD_PS | Esta entrada proporciona la posibilidad de que se produzca un retraso de SLP_S3# activo a PWRGD_PS inactivo. |
| Parpadeando | Off (Apagado) | S0, no PWRGD_PS | Falla de arranque: la computadora recibe alimentación eléctrica y la alimentación suministrada por la fuente de alimentación es normal. Es posible que un dispositivo no funcione correctamente o se haya instalado incorrectamente. Consulte la tabla a continuación para ver las posibles fallas y las sugerencias de diagnósticos de patrones con luz ámbar parpadeante. |
| Luz verde | Off (Apagado) | S0, no PWRGD_PS, código = 0 | Falla de arranque: es una condición de falla del sistema, incluida la fuente de alimentación. Solo el riel +5VSB de la fuente de alimentación funciona correctamente. |
| Off (Apagado) | Luz verde | S0, no PWRGD_PS, código = 1 | Esto indica que la BIOS del host ha comenzado a ejecutarse y el registro de LED ahora se puede escribir. |

Tabla 25. Errores del indicador LED ámbar parpadeante

| Estado de LED ámbar | Estado de LED blanco | Estado del sistema | Notas |
|---------------------|----------------------|--------------------------|--|
| 2 | 1 | MBD dañados | MBD dañados: filas A, G, H y J de la tabla 12.4 de especificación de SIO: indicadores Pre-POST [40] |
| 2 | 2 | MB, PSU o cables dañados | MBD, PSU o cables de la PSU dañados: las filas B, C y D de la tabla 12.4 de especificación de SIO [40] |

Tabla 25. Errores del indicador LED ámbar parpadeante (continuación)

| Estado de LED ámbar | Estado de LED blanco | Estado del sistema | Notas |
|---------------------|----------------------|---------------------------------|---|
| 2 | 3 | MBD, módulos DIMM o CPU dañados | MBD, módulos DIMM o CPU dañados: las filas F y K de la tabla 12.4 de espec. de SIO [40] |
| 2 | 4 | Batería de tipo botón dañada | Batería de tipo botón dañada: fila M de la tabla 12.4 de espec. de SIO [40] |

Tabla 26. Estados de control del BIOS host

| Estado de LED ámbar | Estado de LED blanco | Estado del sistema | Notas |
|---------------------|----------------------|--------------------|---|
| 2 | 5 | Estado del BIOS 1 | Código de la POST del BIOS (patrón LED anterior 0001): BIOS dañado. |
| 2 | 6 | Estado del BIOS 2 | Código de la POST del BIOS (patrón LED anterior 0010): Config. de CPU o falla de CPU. |
| 2 | 7 | Estado del BIOS 3 | Código de la POST del BIOS (patrón LED anterior 0011): Config. MEM en proceso. Se han detectado módulos mem adecuados pero se ha producido un error |
| 3 | 1 | Estado del BIOS 4 | Código de la POST del BIOS (patrón LED anterior 0100): combinar la config. o error del dispositivo PCI con config. o error de subsistema de video. EL BIOS eliminará el código 0101 de video. |
| 3 | 2 | Estado del BIOS 5 | Código de la POST del BIOS (patrón LED anterior 0110): combinar config. o error de almacenamiento y USB. EL BIOS eliminará el código 0111 de USB. |
| 3 | 3 | Estado del BIOS 6 | Código de la POST del BIOS (patrón LED anterior 1000): config. MEM, no se detectó la memoria. |
| 3 | 4 | Estado del BIOS 7 | Código de la POST del BIOS (patrón LED anterior 1001): error irrecuperable de la placa madre. |
| 3 | 5 | Estado del BIOS 8 | Código de la POST del BIOS (patrón LED anterior 1010): config. mem., módulos incompatibles o config. no válida. |
| 3 | 6 | Estado del BIOS 9 | Código de la POST del BIOS (patrón LED anterior 1011): combinación de "Otra actividad previa al video y códigos configuración de recursos". EL BIOS eliminará el código 1100. |
| 3 | 7 | Estado del BIOS 10 | Código de la POST del BIOS (patrón LED anterior 1110): otras |

Tabla 26. Estados de control del BIOS host (continuación)

| Estado de LED ámbar | Estado de LED blanco | Estado del sistema | Notas |
|---------------------|----------------------|--------------------|---|
| | | | actividades previas a la POST, rutina subsiguiente al inicio del video. |

Mensajes de error de diagnósticos

Tabla 27. Mensajes de error de diagnósticos

| Mensajes de error | Descripción |
|--|---|
| AUXILIARY DEVICE FAILURE | La superficie táctil o el mouse externo pueden estar defectuosos. Si el ratón es externo, compruebe la conexión del cable. Active la opción Pointing Device (Dispositivo apuntador) en el programa de configuración del sistema. |
| BAD COMMAND OR FILE NAME | Asegúrese de que ha escrito el comando correctamente, ha colocado los espacios en la posición correcta y ha utilizado el nombre de ruta correcto. |
| CACHE DISABLED DUE TO FAILURE | Error de la memoria caché primaria interna del microprocesador. Póngase en contacto con Dell. |
| CD DRIVE CONTROLLER FAILURE | La unidad óptica no responde a los comandos del equipo. |
| DATA ERROR | La unidad de disco duro no puede leer los datos. |
| DECREASING AVAILABLE MEMORY | Uno o más módulos de memoria pueden ser defectuosos o estar asentados incorrectamente. Vuelva a instalar los módulos de memoria y, si es necesario, reemplácelos. |
| DISK C: FAILED INITIALIZATION | Falló el inicio de la unidad de disco duro. Ejecute las pruebas de disco duro en Dell Diagnostics (Diagnósticos Dell) . |
| DRIVE NOT READY | Para que se lleve a cabo la operación, es necesario que haya una unidad de disco duro en el compartimento antes de que pueda continuar. Instale una unidad de disco duro en el compartimento de la unidad de disco duro. |
| ERROR READING PCMCIA CARD | El equipo no puede identificar la tarjeta ExpressCard. Vuelva a insertar la tarjeta o pruebe con otra tarjeta. |
| EXTENDED MEMORY SIZE HAS CHANGED | La cantidad de memoria registrada en la memoria no volátil (NVRAM) no coincide con el módulo de memoria instalado en el equipo. Reinicie la computadora. Si vuelve a aparecer el error, comuníquese con Dell. |
| THE FILE BEING COPIED IS TOO LARGE FOR THE DESTINATION DRIVE | El archivo que está intentando copiar es demasiado grande y no cabe en el disco, o el disco está lleno. Pruebe a copiar el archivo en otro disco o en un disco con mayor capacidad. |
| A FILENAME CANNOT CONTAIN ANY OF THE FOLLOWING CHARACTERS: \ / : * ? " < > - | No utilice estos caracteres en nombres de archivo. |
| GATE A20 FAILURE | Puede que uno de los módulos de memoria esté suelto. Vuelva a instalar el módulo de memoria y, si es necesario, reemplácelo. |
| GENERAL FAILURE | El sistema operativo no puede ejecutar el comando. El mensaje suele aparecer seguido de información específica. Por ejemplo: Printer out of paper. Take the appropriate action. |
| HARD-DISK DRIVE CONFIGURATION ERROR | El ordenador no puede identificar el tipo de unidad. Apague el equipo, extraiga la unidad de disco duro e inicie el equipo desde una unidad óptica. Después apague el equipo, vuelva a instalar la unidad |

Tabla 27. Mensajes de error de diagnósticos (continuación)

| Mensajes de error | Descripción |
|--|---|
| | de disco duro y reinícelo. Ejecute las pruebas de disco duro en Dell Diagnostics (Diagnósticos Dell) . |
| HARD-DISK DRIVE CONTROLLER FAILURE 0 | La unidad de disco duro no responde a los comandos del ordenador. Apague el equipo, extraiga la unidad de disco duro e inicie el equipo desde una unidad óptica. Después apague el equipo, vuelva a instalar la unidad de disco duro y reinícelo. Si el problema persiste, utilice otra unidad. Ejecute las pruebas de disco duro en Dell Diagnostics (Diagnósticos Dell) . |
| HARD-DISK DRIVE FAILURE | La unidad de disco duro no responde a los comandos del ordenador. Apague el equipo, extraiga la unidad de disco duro e inicie el equipo desde una unidad óptica. Después apague el equipo, vuelva a instalar la unidad de disco duro y reinícelo. Si el problema persiste, utilice otra unidad. Ejecute las pruebas de disco duro en Dell Diagnostics (Diagnósticos Dell) . |
| HARD-DISK DRIVE READ FAILURE | La unidad de disco duro puede estar defectuosa. Apague el equipo, extraiga la unidad de disco duro e inicie el equipo desde una unidad óptica. Después apague el equipo, vuelva a instalar la unidad de disco duro y reinícelo. Si el problema persiste, utilice otra unidad. Ejecute las pruebas de disco duro en Dell Diagnostics (Diagnósticos Dell) . |
| INSERT BOOTABLE MEDIA | El sistema operativo está intentando iniciar un soporte multimedia que no es de inicio, como una unidad óptica. Insert bootable media (Introduzca un medio de arranque). |
| INVALID CONFIGURATION INFORMATION-PLEASE RUN SYSTEM SETUP PROGRAM | La información de configuración del sistema no coincide con la configuración de hardware. Es más probable que el mensaje aparezca tras instalar un módulo de memoria. Corrija las opciones adecuadas en el programa Configuración del sistema. |
| KEYBOARD CLOCK LINE FAILURE | Para teclados externos, compruebe la conexión del cable. Ejecute la prueba de controladora del teclado en Dell Diagnostics (Diagnósticos Dell) . |
| KEYBOARD CONTROLLER FAILURE | Para teclados externos, compruebe la conexión del cable. Reinicie el ordenador y evite tocar el teclado o el ratón durante la rutina de inicio. Ejecute la prueba de controladora del teclado en Dell Diagnostics (Diagnósticos Dell) . |
| KEYBOARD DATA LINE FAILURE | Para teclados externos, compruebe la conexión del cable. Ejecute la prueba de controladora del teclado en Dell Diagnostics (Diagnósticos Dell) . |
| KEYBOARD STUCK KEY FAILURE | Para teclados externos, compruebe la conexión del cable. Reinicie el ordenador y evite tocar el teclado o las teclas durante la rutina de inicio. Ejecute la prueba de tecla bloqueada en Dell Diagnostics (Diagnósticos Dell) . |
| LICENSED CONTENT IS NOT ACCESSIBLE IN MEDIADIRECT | Dell MediaDirect no puede comprobar las restricciones de la Gestión de derechos digitales (DRM por sus siglas en inglés) en el archivo, por lo que el archivo no puede reproducirse. |
| MEMORY ADDRESS LINE FAILURE AT ADDRESS, READ VALUE EXPECTING VALUE | Puede que haya un módulo de memoria dañado o insertado incorrectamente. Vuelva a instalar el módulo de memoria y, si es necesario, reemplácelo. |
| MEMORY ALLOCATION ERROR | El software que intenta ejecutar está en conflicto con el sistema operativo, con otro programa de aplicación o con una utilidad. Apague el equipo, espere 30 segundos y reinícelo. Vuelva a ejecutar el programa. Si sigue apareciendo el mensaje de error, consulte la documentación del software. |

Tabla 27. Mensajes de error de diagnósticos (continuación)

| Mensajes de error | Descripción |
|---|--|
| MEMORY DOUBLE WORD LOGIC FAILURE AT ADDRESS, READ VALUE EXPECTING VALUE | Puede que haya un módulo de memoria dañado o insertado incorrectamente. Vuelva a instalar el módulo de memoria y, si es necesario, reemplácelo. |
| MEMORY ODD/EVEN LOGIC FAILURE AT ADDRESS, READ VALUE EXPECTING VALUE | Puede que haya un módulo de memoria dañado o insertado incorrectamente. Vuelva a instalar el módulo de memoria y, si es necesario, reemplácelo. |
| MEMORY WRITE/READ FAILURE AT ADDRESS, READ VALUE EXPECTING VALUE | Puede que haya un módulo de memoria dañado o insertado incorrectamente. Vuelva a instalar el módulo de memoria y, si es necesario, reemplácelo. |
| NO BOOT DEVICE AVAILABLE | El ordenador no puede encontrar la unidad de disco duro. Si el dispositivo de inicio es la unidad de disco duro, asegúrese de que la unidad está instalada, insertada correctamente y dividida en particiones como dispositivo de inicio. |
| NO BOOT SECTOR ON HARD DRIVE | El sistema operativo podría estar dañado. Póngase en contacto con Dell. |
| NO TIMER TICK INTERRUPT | Un chip de la placa base puede estar defectuoso. Ejecute las pruebas de Ajuste del sistema en Dell Diagnostics (Diagnósticos Dell) . |
| NOT ENOUGH MEMORY OR RESOURCES. EXIT SOME PROGRAMS AND TRY AGAIN | Tiene demasiados programas abiertos. Cierre todas las ventanas y abra el programa que desea utilizar. |
| OPERATING SYSTEM NOT FOUND | Reinstalar el sistema operativo. Si el problema persiste, comuníquese con Dell. |
| OPTIONAL ROM BAD CHECKSUM | La ROM opcional ha fallado. Comuníquese con Dell. |
| SECTOR NOT FOUND | El sistema operativo no puede encontrar un sector de la unidad de disco duro. Probablemente la unidad de disco duro tenga una tabla de asignación de archivos (FAT) o un sector dañado. Ejecute la utilidad de comprobación de errores de Windows para comprobar la estructura de archivos de la unidad de disco duro. Consulte Windows Help and Support (Ayuda y soporte técnico de Windows) para obtener instrucciones (haga clic en Start [Inicio] > Help and Support [Ayuda y soporte técnico]). Si hay un gran número de sectores defectuosos, haga una copia de seguridad de los datos (si es posible) y después vuelva a formatear la unidad de disco duro. |
| SEEK ERROR | El sistema operativo no puede encontrar una pista específica en la unidad de disco duro. |
| SHUTDOWN FAILURE | Un chip de la placa base puede estar defectuoso. Ejecute las pruebas de Ajuste del sistema en Dell Diagnostics (Diagnósticos Dell) . Si vuelve a aparecer el mensaje, comuníquese con Dell. |
| TIME-OF-DAY CLOCK LOST POWER | Los valores de configuración del sistema están dañados. Conecte el ordenador a una toma de alimentación eléctrica para cargar la batería. Si el problema continúa, trate de restaurar los datos entrando en el programa de configuración del sistema y saliendo inmediatamente. Si vuelve a aparecer el mensaje, comuníquese con Dell. |
| TIME-OF-DAY CLOCK STOPPED | Puede que haya que recargar la batería de reserva que resguarda los valores de configuración del sistema. Conecte el ordenador a una toma de alimentación eléctrica para cargar la batería. Si el problema persiste, comuníquese con Dell. |

Tabla 27. Mensajes de error de diagnósticos (continuación)

| Mensajes de error | Descripción |
|---|--|
| TIME-OF-DAY NOT SET-PLEASE RUN THE SYSTEM SETUP PROGRAM | La hora o la fecha en la información de configuración del sistema no coinciden con el reloj del sistema. Corrija los valores de las opciones Data and Time (Fecha y hora) . |
| TIMER CHIP COUNTER 2 FAILED | Un chip de la placa base puede estar defectuoso. Ejecute las pruebas de Ajuste del sistema en Dell Diagnostics (Diagnósticos Dell) . |
| UNEXPECTED INTERRUPT IN PROTECTED MODE | La controladora del teclado puede ser defectuosa o el módulo de memoria puede estar suelto. Ejecute las pruebas de memoria del sistema y la prueba de controladora del teclado en Dell Diagnostics (Diagnóstico Dell) o comuníquese con Dell . |
| X:\ IS NOT ACCESSIBLE. THE DEVICE IS NOT READY | Inserte un disco en la unidad y vuelva a intentarlo. |

Mensajes de error del sistema

Tabla 28. Mensajes de error del sistema

| Mensaje de sistema | Descripción |
|---|--|
| Alert! Previous attempts at booting this system have failed at checkpoint [nnnn]. For help in resolving this problem, please note this checkpoint and contact Dell Technical Support | El equipo no pudo completar la rutina de inicio tres veces consecutivas a causa del mismo error. |
| CMOS checksum error | RTC se ha restablecido, se ha cargado la configuración del BIOS predeterminada. |
| CPU fan failure | El ventilador de la CPU presenta una anomalía. |
| System fan failure | El ventilador del sistema presenta una anomalía. |
| Hard-disk drive failure | Posible fallo de la unidad de disco duro durante la POST. |
| Keyboard failure | Error de teclado o cable suelto. Si retirar y volver a insertar el cable no resuelve el problema, reemplace el teclado. |
| No boot device available | No existe ninguna partición de inicio en la unidad de disco duro, el cable de la unidad de disco duro está suelto o bien no existe ningún dispositivo de inicio. <ul style="list-style-type: none"> Si la unidad de disco duro es el dispositivo de inicio, asegúrese de que los cables están conectados y de que la unidad está instalada correctamente y dividida en particiones como dispositivo de inicio. Entre en el programa Configuración del sistema y asegúrese de que la información de la secuencia de inicio es correcta. |
| No timer tick interrupt | Puede que haya un error de funcionamiento de un chip de la placa base o un fallo en la placa base. |
| NOTICE - Hard Drive SELF MONITORING SYSTEM has reported that a parameter has exceeded its normal operating range. Dell recommends that you back up your data regularly. A parameter out of range may or may not indicate a potential hard drive problem | Error de S.M.A.R.T., posible error de la unidad de disco duro |

Recuperación del sistema operativo

Cuando la computadora no puede iniciar al sistema operativo incluso después de varios intentos, el proceso de recuperación del sistema operativo de Dell SupportAssist se inicia automáticamente.

Dell SupportAssist OS Recovery es una herramienta independiente preinstalada en todas las computadoras de Dell instaladas con sistema operativo Windows. Se compone de herramientas para diagnosticar y solucionar problemas que pueden suceder antes de que la computadora se inicie al sistema operativo. Permite diagnosticar problemas de hardware, reparar la computadora, respaldar archivos o restaurar la computadora al estado de fábrica.

También puede descargarla desde el sitio web de soporte de Dell para solucionar problemas y reparar la computadora cuando falla el arranque al sistema operativo principal debido a fallas de software o hardware.

Para obtener más información sobre Dell SupportAssist OS Recovery, consulte la *Guía del usuario de Dell SupportAssist OS Recovery* en www.dell.com/serviceabilitytools. Haga clic en **SupportAssist** y, a continuación, haga clic en **SupportAssist OS Recovery**.

Opciones de recuperación y medios de respaldo

Se recomienda crear una unidad de recuperación para solucionar los problemas que pueden producirse con Windows. Dell propone múltiples opciones para recuperar el sistema operativo Windows en su PC de Dell. Para obtener más información, consulte [Opciones de recuperación y medios de respaldo de Windows de Dell](#).

Ciclo de apagado y encendido de wifi

Sobre esta tarea

Si la computadora no puede acceder a Internet debido a problemas de conectividad de wifi, se puede realizar un procedimiento de ciclo de apagado y encendido de wifi. El siguiente procedimiento ofrece las instrucciones sobre cómo realizar un ciclo de apagado y encendido de wifi:

 **NOTA:** Algunos proveedores de servicios de Internet (ISP) proporcionan un dispositivo combinado de módem/enrutador.

Pasos

1. Apague el equipo.
2. Apague el módem.
3. Apague el enrutador inalámbrico.
4. Espere 30 segundos.
5. Encienda el enrutador inalámbrico.
6. Encienda el módem.
7. Encienda la computadora.

Obtención de ayuda

Temas:

- [Cómo ponerse en contacto con Dell](#)

Cómo ponerse en contacto con Dell

Requisitos previos

 **NOTA:** Si no tiene una conexión a Internet activa, puede encontrar información de contacto en su factura de compra, en su albarán de entrega, en su recibo o en el catálogo de productos Dell.

Sobre esta tarea

Dell proporciona varias opciones de servicio y asistencia en línea y por teléfono. La disponibilidad varía según el país y el producto y es posible que algunos de los servicios no estén disponibles en su área. Si desea ponerse en contacto con Dell para tratar cuestiones relacionadas con las ventas, la asistencia técnica o el servicio de atención al cliente:

Pasos

1. Vaya a **Dell.com/support**.
2. Seleccione la categoría de soporte.
3. Seleccione su país o región en la lista desplegable **Elija un país o región** que aparece al final de la página.
4. Seleccione el enlace de servicio o asistencia apropiado en función de sus necesidades.