

SAMSUNG

LAVATRICE A TAMBURO

Il codice del modello si trova nella
pagina successiva.

SERVIZIO *Manuale di* **GUIDA ALLA RIPARAZIONE**

LAVATRICE (A TAMBURO)



WD90T654DBH WD10T734DBH



WD90T984DSH WD80T534DBN WD70T4046EW

INDICE

1. Istruzioni di sicurezza
2. Caratteristiche e specifiche
3. Smontaggio e rimontaggio
4. Risoluzione di problemi
5. Diagramma cablaggio
6. Riferimento

CODICE DEL MODELLO

WD1*T*****	WD7*T*****	WD8*T*****		WD9*T*****
WD10T534ABW	WD70T4046CH	WD80T4046CE	WD85T4046CH	WD90T4046EH
WD10T534DBN	WD70T4046EE	WD80T4046CW	WD85T534DBE	WD90T534ABE
WD10T534DBT	WD70T4046EW	WD80T4046CX	WD85T554DBW	WD90T534ABW
WD10T534DBW	WD70T4047CE	WD80T4046EE	WD85T654DBH	WD90T534DBN
WD10T554DBN	WD70T4049CE	WD80T4046EW	WD85T984DSH	WD90T534DBW
WD10T634DBH	WD70T554DBE	WD80T4047CH	WD8ET4049CE	WD90T534DBX
WD10T634DBN	WD70T654DBN	WD80T4047EE	WD8ET554ABW	WD90T554DBN
WD10T654ABH	WD70TA046BE	WD80T4049CE	WD8ETA049BX	WD90T554DBT
WD10T654CBH	WD70TA046BH	WD80T534ABE	WD8FT4049EE	WD90T554DBW
WD10T654CBX	WD70TA046BN	WD80T534DBN	WD8TT534ABE	WD90T634ABH
WD10T654DBE	WD70TA049BE	WD80T534DBT	WD8XT554ABE	WD90T634CBN
WD10T654DBH	WD71TA049BE	WD80T534DBW	WD8XT754AWH	WD90T634DBE
WD10T654DBN	WD75T4046CE	WD80T554ABE		WD90T634DBH
WD10T704DBX	WD75T534DBE	WD80T554ABT		WD90T634DBN
WD10T734DBH	WD75T554DBE	WD80T554CBT		WD90T654ABE
WD10T734DBX	WD7ETA049BE	WD80T554CBX		WD90T654ABH
WD10T754ABT		WD80T554DBE		WD90T654DBE
WD10T754CBH		WD80T554DBT		WD90T654DBH
WD10T754CBX		WD80T554DBW		WD90T654DBN
WD10T754DBH		WD80T554DBX		WD90T654DBX
WD10T754DBN		WD80T604DBX		WD90T734ABH
WD10T754DBX		WD80T634ABH		WD90T734DBH
WD10TA046B*		WD80T634DBE		WD90T734DBX
WD1*T504D**		WD80T634DBH		WD90T754ABH
WD10TP34DSH		WD80T634DBN		WD90T754ABT
WD10TP34DSX		WD80T654ABH		WD90T754DBH
WD10TP54DSX		WD80T654AWH		WD90T754DBN
WD11T4046CH		WD80T654CBE		WD90T754DBX
WD11T554AWW		WD80T654DBE		WD90T954ASH
WD11T554DWW		WD80T654DBH		WD90T954ASX
WD11T604DBE		WD80T654DBN		WD90T954DSH
WD11T604DBN		WD80T754ABH		WD90T984ASE
WD11T704DBX		WD80T754ABN		WD90T984ASH
WD11T734DBN		WD80T754DWH		WD90T984DSH
WD11T734DWT		WD80T954DSH		WD90T984DSX
WD11T754AWH		WD80TA046BE		WD90TA046BE
WD11T754DBX		WD80TA046BH		WD90TA046BX
WD11TA046BE		WD80TA046BN		WD91T984ASH
WD11TA046BN		WD80TA046BX		WD91TA049BE
WD11TA046BX		WD80TA047BT		WD92T654CBE
WD12T654DBH		WD80TA049BE		WD92T734CBT
WD12T654DBN		WD81T4049CE		WD94T754CBT
WD12T754DBN		WD81T534ABW		WD95T4046CE
WD13T604DBN		WD81T554ABW		WD95T534CBE
WD13T704DBH		WD81T754ABH		WD95T634CBH
WD13T704DBX		WD81TA049BE		WD95T634DBH
WD13T734DBN		WD82T4047CE		WD95T754DBH
WD13T754DBN		WD83T734CBH		WD95T754DBN
WD13T784DBX		WD83TA047BH		WD95T954ASE
WD13T784DSX		WD84T634CBE		WD95T984DSX
WD15T634CBH		WD85T4046CE		WD95TA047BE

INDICE

1. Istruzioni Di Sicurezza	1
1-1. Istruzioni di sicurezza	1
2. Caratteristiche E Specifiche	4
2-1. Specifiche	4
2-2. Confronto Delle Specifiche Con I Modelli Esistenti	5
2-3. Specifiche Delle Opzioni	6
3. Smontaggio E Rimontaggio	7
3-1. Strumenti Per Smontaggio E Rimontaggio	7
3-2. Disegni Di Smontaggio Standard	8
4. Risoluzione Dei Problemi	30
4-1. Codice Dell'informazione	30
4-2. Punto Di Controllo Del Problema	35
5. Diagramma Del Cablaggio	36
5-1. Diagramma Del Cablaggio (Semplice)	36
5-2. Diagramma Del Cablaggio (LED)	37
5-3. Diagramma Del Cablaggio (Q-Drive)	38
6. Riferimento	39
6-1. Nome Del Progetto WD6000T	39
6-2. Terminologia	40

1. ISTRUZIONI DI SICUREZZA

1-1. ISTRUZIONI DI SICUREZZA

- ▶ Assicurarsi di osservare le seguenti istruzioni per utilizzare il prodotto in modo corretto e sicuro e per prevenire possibili incidenti e pericoli durante la manutenzione.
- ▶ Nelle istruzioni di sicurezza vengono utilizzati due tipi di simboli di sicurezza, Avvertenza e Precauzione.



Pratiche rischiose o non sicure che potrebbero provocare gravi lesioni personali o morte.

AVVERTENZA



Pericoli o pratiche non sicure che possono causare lesioni personali minori o danni alla proprietà.

PRECAUZIONE

- ▶ In seguito alla riparazione del prodotto da parte di un fornitore di servizi non autorizzato, riparazione automatica o non professionale del prodotto, Samsung non è responsabile per eventuali danni al prodotto, lesioni o altri problemi di sicurezza del prodotto causati da qualsiasi tentativo di riparazione prodotto che non segue attentamente queste istruzioni di riparazione e manutenzione. Eventuali danni al prodotto causati da un tentativo di riparazione del prodotto da parte di persone diverse da un fornitore di servizi certificato Samsung non saranno coperti dalla garanzia.



AVVERTENZA

PRIMA DI MANUTENZIONE/RIPARAZIONE

- (Durante la riparazione/manutenzione di parti elettriche o cablaggi) Assicurarsi di scollegare la spina di alimentazione prima di eseguire la manutenzione.
 - ✓ Il mancato rispetto di questa precauzione può comportare il rischio di scosse elettriche.

- Consigliare ai consumatori di non collegare più apparecchi a una singola presa di corrente contemporaneamente.
 - ✓ Esiste il rischio di incendio a causa del surriscaldamento.

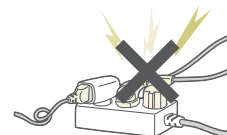

- Quando si rimuove il cavo di alimentazione, assicurarsi di afferrare la spina quando si estrae la spina dalla presa.
 - ✓ Il mancato rispetto di questa precauzione può danneggiare la spina o la presa di corrente e provocare incendi o scosse elettriche.

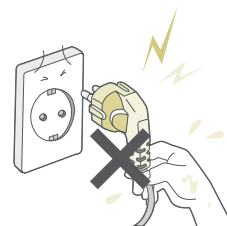

- Quando la lavatrice non viene utilizzata, assicurarsi di scollegare la spina di alimentazione dalla presa di corrente.
 - ✓ La mancata osservanza di questa precauzione può provocare il funzionamento accidentale della lavatrice.

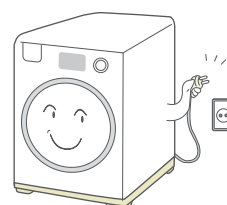

- Non posizionare o utilizzare benzina, diluenti, alcol o altre sostanze infiammabili o esplosive vicino alla lavatrice.
 - ✓ Esiste il rischio di esplosione e incendio causato da scintille elettriche.

**AVVERTENZA****DURANTE LA RIPARAZIONE/MANUTENZIONE**

- Controllare se la spina e la presa di alimentazione sono danneggiate, appiattite, tagliate o altrimenti degradate.
 - ✓ Se difettoso, sostituirlo immediatamente. In caso contrario, potrebbero verificarsi scosse elettriche o incendi.
 - Rimuovere completamente polvere o materiale estraneo dall'alloggiamento, dal cablaggio e dalle parti di collegamento.
 - ✓ Ciò eviterà il rischio di incendio dovuto al monitoraggio e ai cortocircuiti in anticipo.
 - Quando si collegano i cavi, assicurarsi di collegarli utilizzando gli appositi connettori e verificare che siano collegati correttamente.
 - ✓ Non utilizzare nastro al posto dei connettori, potrebbe causare un incendio a causa del tracciamento.
 - Assicurarsi di scaricare i morsetti di alimentazione PBA prima di iniziare i lavori di manutenzione/riparazione.
 - ✓ Il mancato rispetto di questa precauzione può provocare una scossa elettrica ad alta tensione.
 - Quando si sostituisce la resistenza, assicurarsi di serrare il dado dopo essersi accertati che sia inserito nella staffa della resistenza.
 - ✓ Se non inserito nella staffa della resistenza, toccare il tamburo e provocare rumore e dispersione elettrica.
 - Non riparare la lavatrice senza guanti di protezione.
 - ✓ Ciò può causare lesioni.
-

**AVVERTENZA****DOPO LA RIPARAZIONE/MANUTENZIONE**

- Controllare il cablaggio.
 - ✓ Assicurarsi che il cablaggio non possa essere danneggiato da spigoli vivi o parti in movimento.
- Verificare la presenza di perdite d'acqua.
 - ✓ Eseguire una prova di funzionamento della lavatrice seguendo il percorso standard e verificare se vi sono perdite d'acqua attraverso la sezione del pavimento o le tubazioni.
- ai consumatori di non riparare o sottoporre a manutenzione alcuna parte della lavatrice da soli.
 - ✓ Ciò potrebbe provocare lesioni personali e ridurre la durata del prodotto.





PRECAUZIONE

PRIMA DELLA RIPARAZIONE/MANUTENZIONE

- Non spruzzare acqua direttamente sulla lavatrice durante la pulizia.
 - ✓ Ciò potrebbe causare scosse elettriche o incendi e ridurre la durata del prodotto.



- Non collocare contenitori con acqua o altri liquidi sulla lavatrice.
 - ✓ Se l'acqua viene versata, potrebbero verificarsi scosse elettriche o incendi. Ciò ridurrà anche la durata del prodotto.

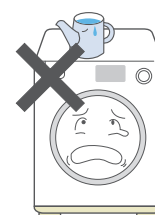

- Non installare la lavatrice in un luogo esposto a neve o pioggia.
 - ✓ Ciò potrebbe causare scosse elettriche o incendi e ridurre la durata del prodotto.



- Non premere un tasto di controllo utilizzando uno strumento o un oggetto appuntito.
 - ✓ Ciò potrebbe provocare scosse elettriche o danni al prodotto.

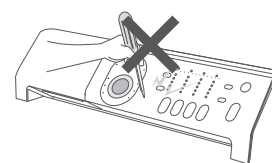

PRECAUZIONE

DURANTE LA RIPARAZIONE/MANUTENZIONE

- Quando si collega un cablaggio, assicurarsi di sigillarlo completamente in modo che non possa entrare liquido.
 - ✓ Fare attenzione quando si scollegano i connettori, non esercitare una forza eccessiva in quanto ciò potrebbe danneggiare il connettore.



- Controllare se sono presenti residui che mostrano che il liquido è entrato nelle parti elettriche o nei cablaggi.
 - ✓ Se del liquido è entrato in una parte, sostituirla o rimuovere completamente l'umidità residua da essa.

- Se è necessario posizionare la lavatrice sul retro per la manutenzione, posizionare uno o più supporti sul pavimento e adagiarla con cura in modo che il suo lato sia sul pavimento.
 - ✓ Non appoggiarlo sulla parte anteriore. Ciò potrebbe causare danni alle parti interne della vasca.

- Almeno due persone dovrebbero lavorare quando si lavora con prodotti pesanti.

2. CARATTERISTICHE E SPECIFICHE

2-1. SPECIFICHE





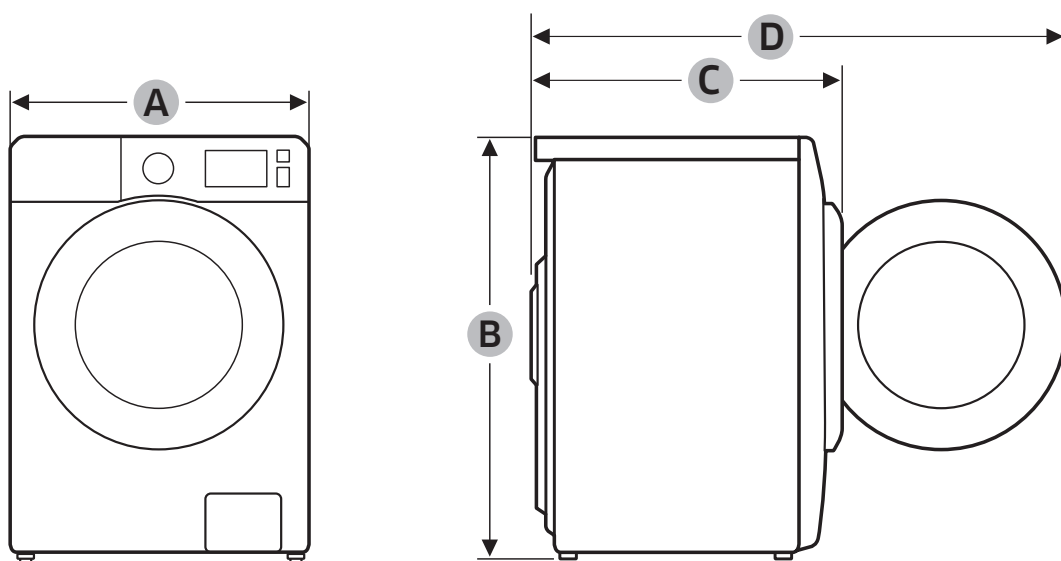

MODELLO			WD90T654DBH	WD10T734DBH	WD90T984DSH	WD80T534DBN	WD70T4046EW
Nome del modello			Lavatrice a carica frontale				
Pressione dell'acqua			50kPa-800kPa				
Peso netto (kg)			68	80	86	68	63
Capacità di lavaggio e centrifuga			9	10.5	9	8	7
secco Capienza			6	6	6	5	4
Consumo di energia	Lavaggio	220V	150W				
		240V	150W				
	Lavaggio e riscaldamento	220V	2000W				
		240V	2400W				
	Essiccazione	220V	1600W				
		240V	1600W				
	Giri	220~240V	550W	600W	600W	550W	550W
POMPAGGIO			30W				
Giri			1400	1400	1400	1400	1400

- Visitare Il Sito Web Ufficiale Samsung Per Ricevere Le Informazioni Più Aggiornate Sul Software E Sulla Manutenzione Del Prodotto.







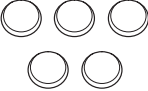

Modello	WD90T654DBH	WD10T734DBH	WD90T984DSH	WD80T534DBN	WD70T4046EW
Larghezza (A)	600mm				
Altezza complessiva (B)	850mm				
Profondità (C)	650mm	600mm	600mm	600mm	550mm
Profondità con porta aperta a 90° (D)	1160mm	1110mm	1110mm	1110mm	1060mm

2-2. CONFRONTO DELLE SPECIFICHE CON I MODELLI ESISTENTI

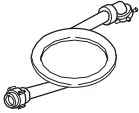
Nome del modello		WD90T654DBH	WD10T734DBH	WD90T984DSH	WD80T534DBN	WD70T4046EW	WD10K64****
Immagine							
Capienza		9	10.5	9	8	7	10.2
secco Capienza		6	6	6	5	4	6
Specifiche principali	Volume del tamburo	63	70.5	65.9	58	60.1	63
	Max giri/min	1400	1400	1400	1400	1400	1400
	Motore	DD	DIT	DIT	DD	DD	DD
	Alimentazione d'acqua	Solo fredda	Solo fredda	Solo fredda	Solo fredda	Solo fredda	Solo fredda
	Scarico	Pompa	Pompa	Pompa	Pompa	Pompa	Pompa
USP	ECO BUBBLE	●	●	●	●	●	●
	Add Wash	●	●	●	●	X	●
	Vapore	●	●	●	●	●	X
	AOW/AD	X/X	X/●	●/●	X/●	X/X	X
	Ammollo con bollicine	●	●	●	●	●	●
	Superveloce	●	●	●	X	X	●
	Wifi	●	●	●	●	X	●
	Q-DRIVE	●	●	X	X	X	X
Design	PORTA	Buono	Sportello della tinta (Migliore)	Sportello della tinta (Il migliore)	Base	Base	Crystal gloss
	Tamburo	2nd Diamond	Swirl+	Swirl+	2nd Diamond	2nd Diamond	Diamond
	DISPLAY	Semplice	Semplice	Semplice	Semplice	LED	LED
Dimensione		600x850x650	600x850x600	600x850x600	600x850x600	600x850x550	600x850x650

2-3. SPECIFICHE DELLE OPZIONI

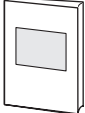

NO	Figura		Codice della parte	Quantità
1		Chiave per bulloni	DC60-00104A	1
2		Fissatore per il tappo	DC67-00307A	4 (8kg modello) 5 (9kg modello)
3		Fissatore per il tappo	DC67-00208B	1
4		Assieme del tubo d'acqua	DC97-16921A	★
5		Tubo d'acqua (Acqua-Stop)	DC62-00079A	★
6		Gancio per tubo flessibile	DC62-10278A	1
7		Guida per il liquido	DC61-03510A	1
8		Manuali dell'utente	DC68-03745* series	1

Note

- (★) viene fornito solo per modelli specifici tra quelli senza tubi di alimentazione dell'acqua.
- Il cliente può acquistare ulteriori tubi di alimentazione dell'acqua e di scarico presso un centro di assistenza.
- Per i modelli da incasso, la chiave, i tubi di alimentazione dell'acqua e di scarico non sono a corredo del dispositivo. Sia il tubo di alimentazione dell'acqua che quello di scarico vengono forniti durante l'installazione.

3. SMONTAGGIO E RIMONTAGGIO

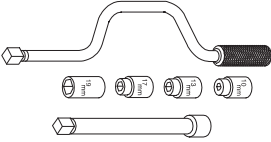
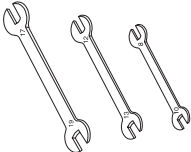
3-1. STRUMENTI PER SMONTAGGIO E RIMONTAGGIO

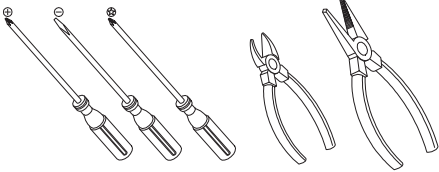
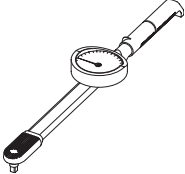
Strumento	Tipo	Note
	10mm 13mm 19mm	Resistenza (1), Vasca (12), Vite di fissaggio (5), Motore (2), Bilanciamento (9) Ammortizzatore (2 fori ciascuno a sinistra / destra), Ammortizzatore (2), Ammortizzatore (attrito 2) Carrucola (1)
	10mm 13mm 19mm	Sostituito da box driver Gamba
	Pinze per morsa	Uno strumento per prevenire la rotazione a vuoto del bullone o l'abrasione dall'uso del driver della scatola Per lo smontaggio della centrifuga
	Altri (cacciavite, pinza, pinza a becchi lunghi)	Strumenti comuni per la manutenzione
	Chiave dinamometrica	Lo strumento per il montaggio della resistenza e della vasca





- Per informazioni sull'acquisto di Parti e strumenti, visitare il sito <http://www.samsung.com/support>

- Per le informazioni sul codice della Parte, fare riferimento al file allegato "Vista esplosa".



3-2. DISEGNI DI SMONTAGGIO STANDARD

- Questo è uno schema di smontaggio standard e può differire dal prodotto reale.
Utilizzare questo materiale come riferimento durante lo smontaggio e il rimontaggio del prodotto.



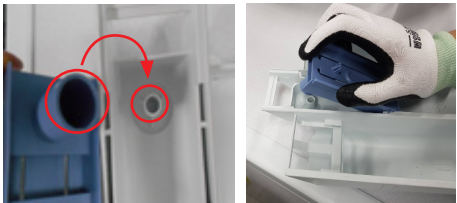

■ Smontaggio

Parte	Figura	Descrizione
Pannello superiore del mobile		1. Rimuovere le 2 viti che fissano la parte superiore del coperchio sul retro dell'unità utilizzando il cacciavite (+).
		2. Rimuovere il coperchio superiore sollevandolo dopo averlo tirato indietro di circa 15 mm.
Tramoggia e cassetto		1. Aprire manualmente il cassetto.
		2. Tenendo premuta la leva di rilascio all'interno del cassetto (riquadro rosso), far scorrere il cassetto per aprirlo.
		3. Sollevare il tappo di risciacquo per rimuoverlo.

■ Rimontaggio

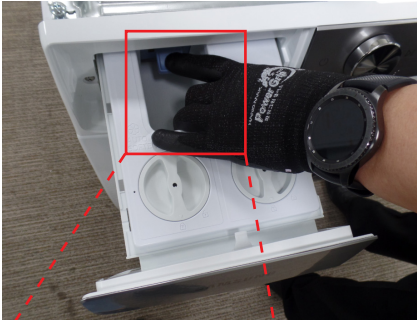
Parte	Figura	Descrizione
Tramoggia e cassetto		<p>1. Posizionare il foro e premere il tappo di risciacquo in modo che possa essere assemblato.</p>
		<p>2. Accertarsi di montare la guida quando si rimonta il cassetto dell'assieme.</p>
		<p>3. Posizionare il cassetto nella giusta direzione.</p>





■ Smontaggio

Parte	Figura	Descrizione
<p>Tramoggia e cassetto (con erogazione automatica)</p>		<p>1. Tirare per aprire manualmente il cassetto.</p>
	 	<p>2. Tenendo premuta la leva di rilascio all'interno del cassetto (riquadro rosso), far scorrere il cassetto per aprirlo.</p>
	 	<p>3. Smontare manualmente il cassetto del coperchio. 4. Sollevare il tappo di risciacquo per rimuoverlo.</p>



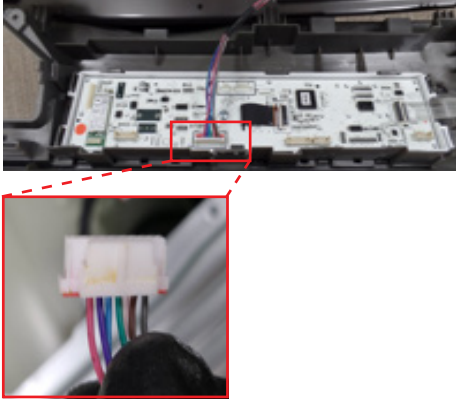

■ Rimontaggio

Parte	Figura	Descrizione
<p>Tramoggia e cassetto (con erogazione automatica)</p>		<ol style="list-style-type: none"> 1. Posizionare il foro e premere il tappo di risciacquo in modo che possa essere assemblato. 2. Montare manualmente il cassetto del coperchio.
		
		
		<ol style="list-style-type: none"> 3. Accertarsi di montare la guida quando si rimonta il cassetto dell'insieme.
		<ol style="list-style-type: none"> 4. Posizionare il cassetto nella giusta direzione.



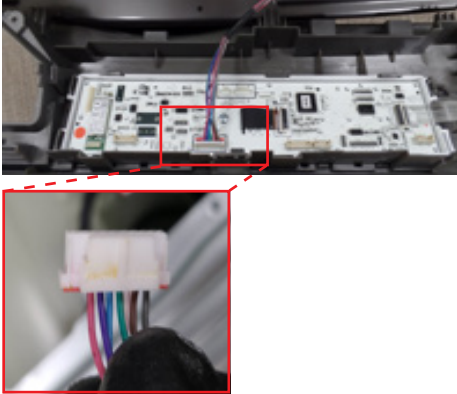

■ Smontaggio

Parte	Figura	Descrizione
<p data-bbox="213 846 357 900">Scheda madre (primaria)</p> 		<p data-bbox="922 398 1385 454">- Prima di procedere, smontare la Pannello superiore del mobile, il Tramoggia e cassetto.</p> <p data-bbox="922 465 1401 521">1. Rimuovere le 2 viti che fissano il cassetto e il pannello utilizzando il cacciavite (+).</p>
		<p data-bbox="922 667 1385 745">2. Rimuovere le viti nella parte superiore del PANNELLO DI CONTROLLO DELL'ASSIEME, usando il cacciavite (+). (3ea)</p>
		<p data-bbox="922 875 1425 976">3. Afferrare il pannello e spingere leggermente il cassetto della custodia per rimuovere il gancio e tirare il pannello verso l'alto per smontarlo con il corpo.</p> <p data-bbox="962 1003 1393 1037">☑ Fare attenzione a non rompere il gancio.</p>
		<p data-bbox="922 1249 1433 1361">4. Tenere il PANNELLO DI CONTROLLO DELL'ASSIEME mentre lo si tira verso l'alto e smontare il morsetto per rimuoverlo. Premere il gancio durante la rimozione del morsetto.</p>

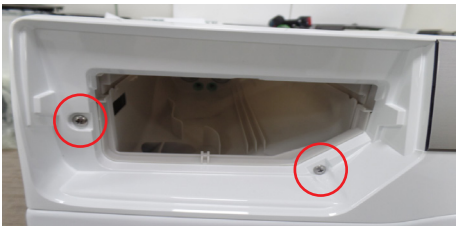

■ Rimontaggio

Parte	Figura	Descrizione
		<ol style="list-style-type: none"> 1. Collegare il morsetto a mano. Dare un'occhiata al gancio e metterlo nel posto giusto. <ul style="list-style-type: none"> ☑ Fare attenzione a non rompere il gancio. ☑ Assicurarsi che il cablaggio non rimanga bloccato in altre parti.
<p>Scheda madre (primaria)</p> 		<ol style="list-style-type: none"> 2. Montare il gancio del cassetto della custodia e assemblare le viti nella parte superiore del PANNELLO DI CONTROLLO DELL'ASSIEME con un cacciavite (+).
		<ol style="list-style-type: none"> 3. Assemblare 2 viti che fissano il cassetto e il pannello con il cacciavite (+).



■ Smontaggio

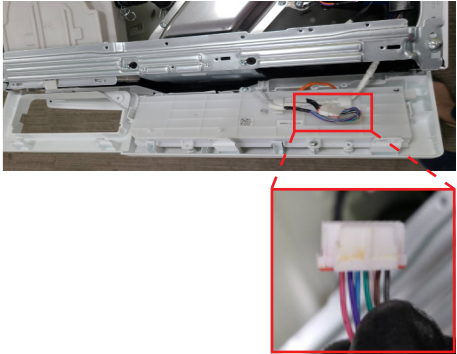

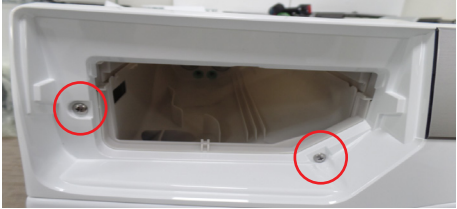
Parte	Figura	Descrizione
<p>Scheda display (LED)</p> 		<p>- Prima di procedere, smontare la Pannello superiore del mobile, il Tramoggia e cassetto.</p> <p>1. Rimuovere le 2 viti che fissano il cassetto e il pannello utilizzando il cacciavite (+).</p>
		<p>2. Rimuovere le viti nella parte superiore del PANNELLO DI CONTROLLO DELL'ASSIEME, usando il cacciavite (+). (3ea)</p>
		<p>3. Afferrare il pannello e spingere leggermente il cassetto della custodia per rimuovere il gancio e tirare il pannello verso l'alto per smontarlo con il corpo.</p> <p> Fare attenzione a non rompere il gancio.</p>
		<p>4. Tenere il PANNELLO DI CONTROLLO DELL'ASSIEME mentre lo si tira verso l'alto e smontare il morsetto per rimuoverlo. Premere il gancio durante la rimozione del morsetto.</p>

■ Rimontaggio

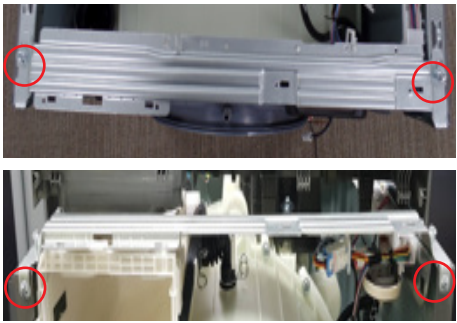
Parte	Figura	Descrizione
<p>Scheda display (LED)</p> 		<p>1. Collegare il morsetto a mano. Dare un'occhiata al gancio e metterlo nel posto giusto.</p> <p><input checked="" type="checkbox"/> Assicurarsi che il cablaggio non rimanga bloccato in altre parti.</p>
		<p>2. Montare il gancio del cassetto della custodia e assemblare le viti nella parte superiore del PANNELLO DI CONTROLLO DELL'ASSIEME con un cacciavite (+).</p> <p><input checked="" type="checkbox"/> Fare attenzione a non rompere il gancio.</p>
		<p>3. Assemblare 2 viti che fissano il cassetto e il pannello con il cacciavite (+).</p>

■ Smontaggio

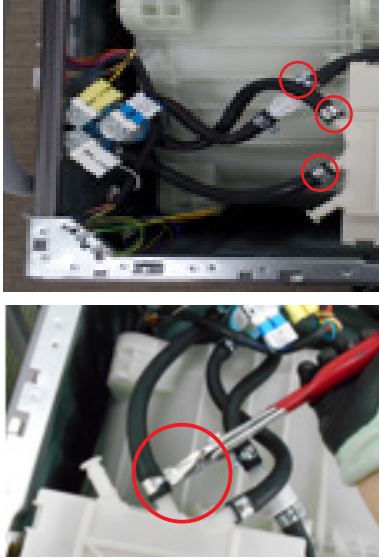
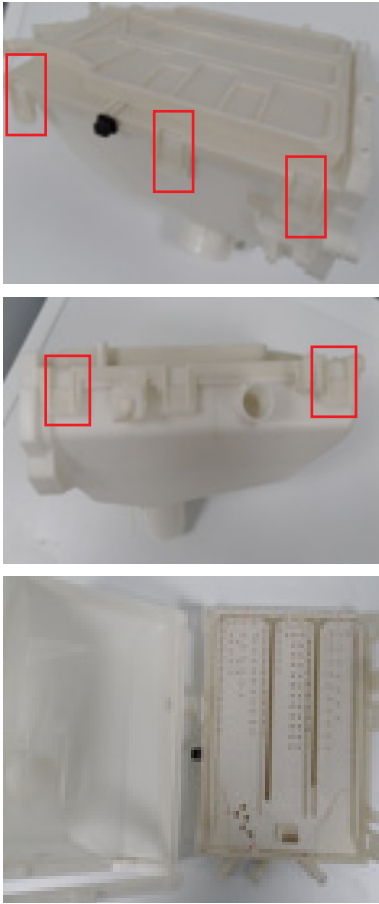
Parte	Figura	Descrizione
		<p>Prima di procedere, smontare la Pannello superiore del mobile, Tramoggia e cassetto, il Scheda display.</p> <ol style="list-style-type: none"> 1. Rimuovere le 4 viti per smontare la piastra del telaio usando il cacciavite (+).
Tramoggia		<ol style="list-style-type: none"> 2. Rimuovere l'anello a fascia. (2ea) <ul style="list-style-type: none"> <input checked="" type="checkbox"/> Fare attenzione a non rompere il tubo flessibile.



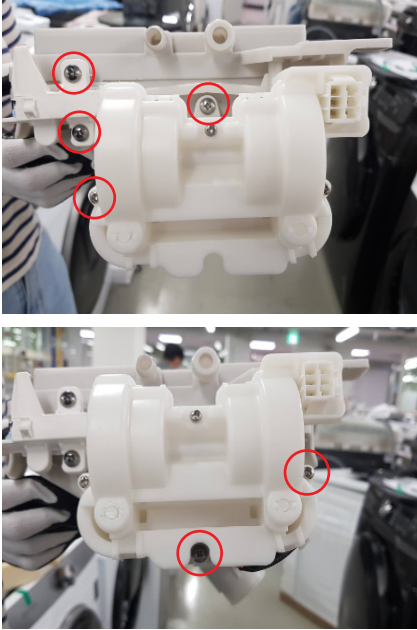
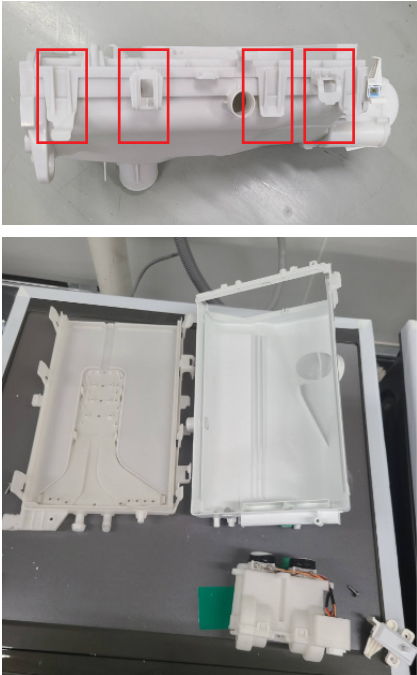

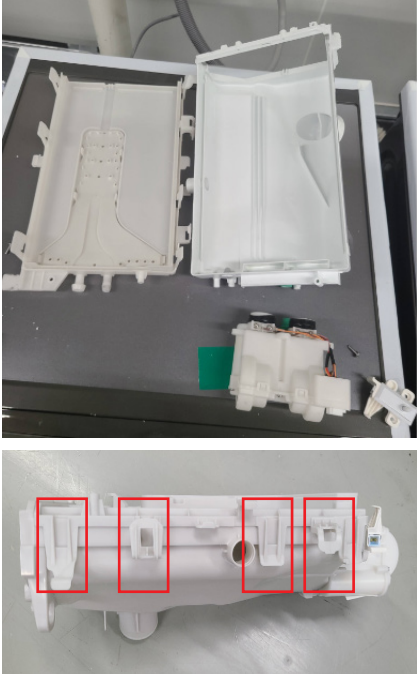
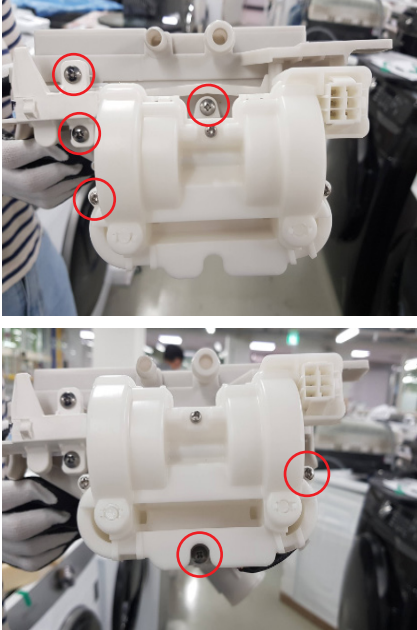
Parte	Figura	Descrizione
		<p>3. Separare il tubo della valvola dell'acqua con una pinza a becchi lunghi.</p>
Tramoggia		<p>4. Separare il cassetto della custodia in basso premendo manualmente i ganci su entrambi i lati. Per separarlo completamente, smontare la valvola dell'acqua.</p> <p> Fare attenzione a non rompere il gancio.</p>

Parte	Figura	Descrizione
Tramoggia (con erogazione automatica)		<ol style="list-style-type: none"> 1. Smontare le 6 viti che fissano la pompa con il cacciavite (+). Per separarlo completamente, smontare la valvola dell'acqua.
		<ol style="list-style-type: none"> 2. Separare il cassetto della custodia in basso premendo manualmente i ganci su entrambi i lati. Per separarlo completamente, smontare la valvola dell'acqua.

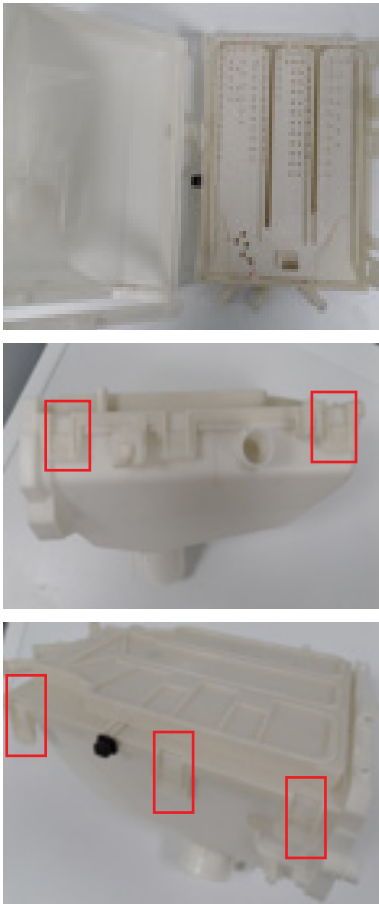
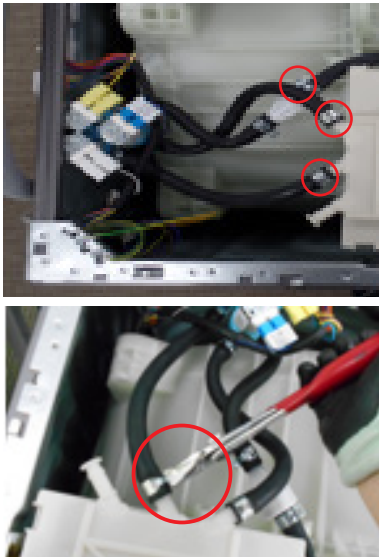



Parte	Figura	Descrizione
Tramoggia (con erogazione automatica)		<ol style="list-style-type: none"> 1. Separare il cassetto della custodia in basso premendo manualmente i ganci su entrambi i lati.
		<ol style="list-style-type: none"> 2. Montare le 6 viti che fissano la pompa con il cacciavite (+).

■ Rimontaggio

Parte	Figura	Descrizione
Tramoggia		<ol style="list-style-type: none"> 1. Separare il cassetto della custodia in basso premendo manualmente i ganci su entrambi i lati. <ul style="list-style-type: none"> <input checked="" type="checkbox"/> Fare attenzione a non rompere il tubo flessibile.
		<ol style="list-style-type: none"> 2. Montare il tubo flessibile della valvola dell'acqua con una pinza a becchi lunghi. <ul style="list-style-type: none"> <input checked="" type="checkbox"/> Fare attenzione a non rompere il gancio. <input checked="" type="checkbox"/> Assicurarsi di inserire i tubi flessibili e montare correttamente il morsetto e gli anelli a fascia. Ci sono rischi di perdite o prestazioni scadenti quando l'assemblaggio non è corretto.

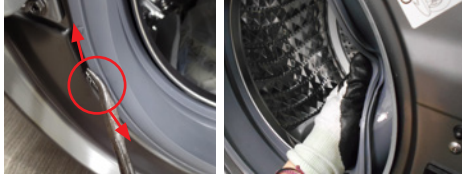

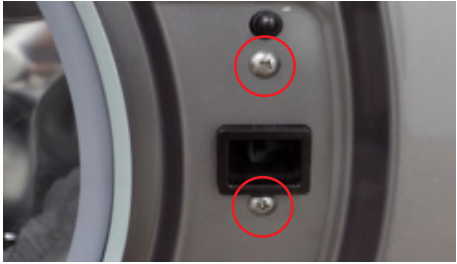
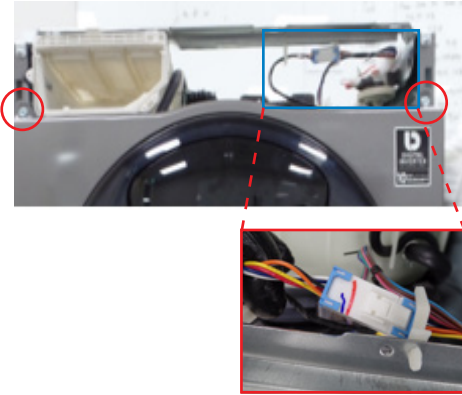
Parte	Figura	Descrizione
Tramoggia		<p>3. Assemblare gli anelli della fascia. (2ea)</p> <p><input checked="" type="checkbox"/> Assicurarsi di inserire i tubi flessibili e montare correttamente il morsetto e gli anelli a fascia. Ci sono rischi di perdite o prestazioni scadenti quando l'assemblaggio non è corretto.</p>
		
		
Tramoggia		<p>4. Rimuovere le 4 viti per smontare la piastra del telaio usando il cacciavite (+).</p>
		

■ Smontaggio



Parte	Figura	Descrizione
Pannello frontale del mobile		<p>Prima di procedere, smontare la Pannello superiore del mobile, Tramoggia e cassetto, il Scheda display.</p> <p> Fare attenzione a non strappare il diaframma.</p> <ol style="list-style-type: none"> 1. Utilizzando una pinza a becchi lunghi, prendere uno degli anelli sul filo-diaframma che collega la molla e le estremità del filo. Quindi, separare il filo-diaframma dalla PARTE ANTERIORE DEL TELAIO e scollegare il diaframma.
		<ol style="list-style-type: none"> 2. Rimuovere le 2 viti che fissano l'interruttore della SERRATURA DELLA PORTA con il cacciavite (+).
		<ol style="list-style-type: none"> 3. Smontare il morsetto (la scatola blu è la posizione del morsetto) premendo la parte del cerchio blu e rimuovere le 2 viti che fissano la parte anteriore del telaio con un cacciavite (+).
		<ol style="list-style-type: none"> 4. Premere il punto cerchiato per aprire il filtro del coperchio.
		<ol style="list-style-type: none"> 5. Rimuovere le 3 viti che fissano la parte inferiore del TELAIO ANTERIORE con il cacciavite (+).

Parte	Figura	Descrizione
Pannello frontale del mobile		<p>6. Rimuovere manualmente il filtro del coperchio.</p> <p>7. Premere il gancio per rimuovere il filtro del coperchio della guida utilizzando un cacciavite (-).</p> <p> Fare attenzione a non rompere il gancio.</p>
		<p>8. Tirare il filtro guida verso di sé.</p>
		<p>9. Sollevare la parte anteriore del telaio per smontarla.</p>
Coperchio posteriore		<p>Svitare 6 (a seconda del modello, possono esserci 4 viti) viti che fissano il coperchio in posizione con un cacciavite (+).</p> <p>Rimuovere il coperchio posteriore facendolo scorrere verso l'alto.</p> <p>(Durante il montaggio, far scorrere il coperchio posteriore verso il basso.)</p>

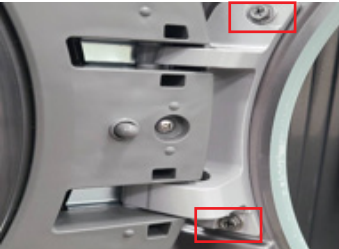
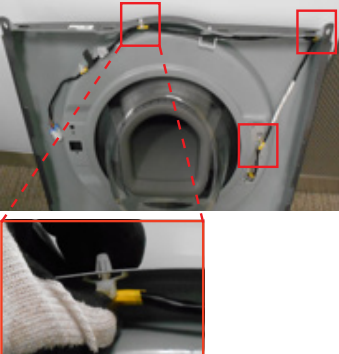

■ Smontaggio

Parte	Figura	Descrizione
		<p>Prima di procedere, smontare la Pannello superiore del mobile, Tramoggia e cassetto, Scheda display, il Pannello frontale del mobile.</p> <ol style="list-style-type: none"> 1. Rimuovere il filo smontando i 3 ganci utilizzando una pinza a becchi lunghi.
Oblò		<ol style="list-style-type: none"> 2. Smontare il morsetto e rimuovere i supporti utilizzando una pinza a becchi lunghi.
		<ol style="list-style-type: none"> 3. Rimuovere le 2 viti che fissano la porta dell'assieme. 4. Rimuovere la porta sollevandola leggermente.



■ Rimontaggio

Parte	Figura	Descrizione
	 <p>LATO POSTERIORE LATO ANTERIORE</p>	<p>1. Mettere il morsetto attraverso il foro più grande e montare i 3 ganci come mostrato nelle immagini.</p>
		<p>2. Assemblare la porta con la parte anteriore del telaio, montando i due ganci e assemblare 2 viti che fissano la porta dell'assieme con un cacciavite (+).</p>
Oblò		<p>3. Assemblare manualmente 3 ganci.</p>
		<p>4. Assemblare il morsetto e i supporti.</p> <p><input checked="" type="checkbox"/> Assicurarsi che il cablaggio non rimanga bloccato in altre parti.</p>

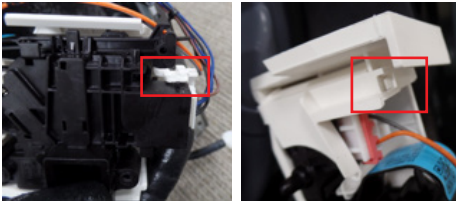
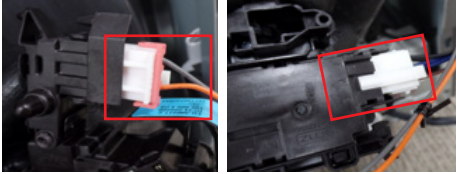
■ Smontaggio

Parte	Figura	Descrizione
<p data-bbox="220 972 347 999">Blocco porta</p>		<p data-bbox="922 472 1430 528">Prima di procedere, smontare la Pannello superiore del mobile, Tramoggia e cassetto, il Scheda display.</p> <p data-bbox="922 539 1430 595">1. Aprire la porta. Rimuovere il diaframma del filo e rimuovere la parte anteriore del telaio.</p>
		<p data-bbox="922 920 1302 947">2. Rimuovere 2 viti con (+) cacciavite.</p>
		<p data-bbox="922 1223 1401 1312">3. Rimuovere l'interruttore dello sportello del coperchio, premendo delicatamente la parte rossa della scatola con un cacciavite (-).</p>
		<p data-bbox="922 1503 1222 1529">4. Smontare i morsetti. (2ea)</p>

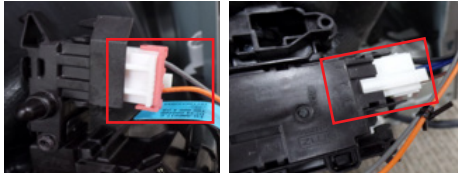

■ Rimontaggio

Parte	Figura	Descrizione
Blocco porta		<ol style="list-style-type: none"> Assemblare i morsetti. (2ea) <input checked="" type="checkbox"/> Assicurarsi che il cablaggio non rimanga bloccato in altre parti.
		<ol style="list-style-type: none"> Assemblare l'interruttore dello sportello del coperchio, premendo delicatamente con la mano la parte rossa della scatola. <input checked="" type="checkbox"/> Assicurarsi che il cablaggio non rimanga bloccato in altre parti.
		<ol style="list-style-type: none"> Assemblare le viti con il cacciavite (+). (2ea) Assemblare il diaframma del filo e la parte anteriore del telaio. Se il diaframma del filo è allentato dopo il montaggio o non è montato correttamente nella posizione corretta (ore 5 o ore 7), potrebbero verificarsi perdite d'acqua.





■ Come forzare l'apertura della porta bloccata

Parte	Figura	Descrizione
Blocco porta		<p>Prima di procedere, smontare la Pannello superiore del mobile.</p> <ol style="list-style-type: none"> Mettere la mano per premere l'interruttore della serratura della porta. (La posizione che si deve premere è mostrata nell'immagine con la freccia)

■ Smontaggio

Parte	Figura	Descrizione
		<p>Prima di procedere, smontare la Pannello superiore del mobile, Tramoggia e cassetto, Scheda display, il Pannello frontale del mobile.</p> <ol style="list-style-type: none"> 1. Allentare la vite con il cacciavite (+) sul diaframma di giunzione e sul diaframma del filo.
Guarnizione		<ol style="list-style-type: none"> 2. Rimuovere manualmente il diaframma del giunto. 3. Rimuovere il tubo e il morsetto con una pinza a becchi lunghi.
		<ol style="list-style-type: none"> 4. Tirare il Guarnizione verso di sé. <p><input checked="" type="checkbox"/> Fare attenzione a non strappare il diaframma.</p>

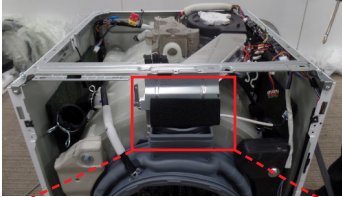
■ Rimontaggio

Parte	Figura	Descrizione
Guarnizione		<p>1. Assemblare manualmente il Guarnizione con la vasca. Il Guarnizione e la vasca hanno una parte triangolare, assicurarsi di adattarli correttamente.</p>
	 	<p>2. Assemblare il tubo e il morsetto con una pinza a becchi lunghi e serrare la vite con un cacciavite (+).</p>
	 	<p>3. Assemblare il diaframma del giunto e serrare la vite con il cacciavite (+).</p>

4. RISOLUZIONE DEI PROBLEMI

4-1. CODICE DELL'INFORMAZIONE

- Quando si verifica una condizione anomala, viene emesso un segnale acustico e vengono visualizzate le informazioni. indicazioni del codice come mostrato nelle seguenti Info. i codici vengono visualizzati finché lo stato non sarà ripristinato.

No.	Tipo di informazione	Codice dell'informazione	Cause	Azioni correttive
1	Livello d'acqua	1C	<ul style="list-style-type: none"> - La parte del tubo in cui si trova il sensore di livello dell'acqua è danneggiata (forata). - Il tubo è ostruito da materiale estraneo. - Il tubo è piegato. - È stato applicato troppo lubrificante alla parte di inserimento del tubo dell'aria. - Errore di innesto del tubo (disinnestato). - Parte difettosa (saldatura interna difettosa). - Il morsetto del sensore di livello dell'acqua è scollegato. - Guasto alla PBA principale. 	<ul style="list-style-type: none"> • Guasto al sensore di livello dell'acqua. • Il morsetto del sensore di livello dell'acqua è scollegato. • La parte del tubo in cui è piegato il sensore del livello dell'acqua. • Guasto alla scheda PCB principale.
2	Motore	3C	<ul style="list-style-type: none"> - Il morsetto del connettore PBA non è collegato. - Spin Net del motore non è innestata. - La bobina interna del motore è danneggiata. (cortocircuito o tagliato) - Materiale estraneo (una vite) è entrato nel motore. 	<ul style="list-style-type: none"> • Guasto al motore di lavaggio. • Controllare il connettore del motore di lavaggio. • Guasto rotore / statore del motore di lavaggio. • Guasto alla scheda PCB principale.
		3C1	<ul style="list-style-type: none"> - Motore sovraccaricato a causa di una quantità eccessiva di bucato. (senza rilevamento) - Guasto alla PBA principale. 	
		3C2	<ul style="list-style-type: none"> - L'errore di guida del motore dalla PBA è debole: funzionamento instabile del relè, ecc. 	
		3C3	<ul style="list-style-type: none"> - Il morsetto IPM della PBA principale non è collegato. - Il coperchio del motore DD è fuori posto. 	
		3C4	<ul style="list-style-type: none"> - Il morsetto della custodia del PCB non è collegato. - Guasto alla PBA principale. - Guasto motore DD. 	
3	Alimentazione dell'acqua	4C	<ul style="list-style-type: none"> - Materiale estraneo sta entrando nella valvola di alimentazione dell'acqua. - Il morsetto della valvola di alimentazione dell'acqua non è collegato. (Filo scollegato) - I connettori dell'acqua calda e del risciacquo sono collegati in modo errato tra loro. - Ciò si verifica se il morsetto PCB dal tubo di scarico al cassetto del detersivo non è collegato. Verificare se il tubo trasparente è piegato o strappato. - Ciò si verifica quando la pressione dell'acqua è debole, con un certo ritardo. - Ciò si verifica quando la valvola dell'acqua è congelata nella stagione invernale. 	<ul style="list-style-type: none"> • Guasto alla valvola di alimentazione dell'acqua. • Guasto alla scheda PCB principale. • Congelamento nella stagione invernale.
		4C2	<ul style="list-style-type: none"> - La temperatura dell'acqua viene rilevata come superiore a 50 °C nei cicli previsti per lana o biancheria intima 	-

No.	Tipo di informazione	Codice dell'informazione	Cause	Azioni correttive
4	Scarico	5C	<ul style="list-style-type: none"> - La girante del motore della pompa è danneggiata internamente. - Ai componenti viene fornita una tensione errata (220 V → 110 V). - Parte difettosa - Ciò si verifica a causa del congelamento nella stagione invernale. - Il tubo di scarico è ostruito (Errore di iniezione, materiale estraneo) - Intasato da materiale estraneo. - Il morsetto della pompa dell'acqua non è collegato: elastico, banconote, cotone, forcine, monete. 	<ul style="list-style-type: none"> • Guasto alla pompa di scarico. • Congelamento nella stagione invernale. • Controllare il materiale estraneo all'interno della pompa di scarico. • Guasto alla scheda PCB principale
5	Comunicazione	AC	<ul style="list-style-type: none"> - I segnali tra le PBA secondari e principali non vengono rilevati a causa di un errore di comunicazione. - Controllare attentamente le connessioni del connettore tra la PBA secondaria e la PBA principale. → Verificare la presenza di collegamenti errati o allentati, ecc. - Rimuovere la PBA secondaria C / pannello e controllare eventuali saldature difettose. 	<ul style="list-style-type: none"> • Errore di rilevamento del segnale della PCB principale e della PCB secondaria. • Guasto di collegamento del cavo della PCB principale e della PCB secondaria.
6	INTERRUTTORE (Relè principale)	BC2	<ul style="list-style-type: none"> - Viene premuto continuamente (per più di 30 secondi) un tasto diverso dal tasto di alimentazione. - Deformazione di una parte di iniezione plastica interna. - Una vite per l'assemblaggio della PBA secondaria è troppo serrata. 	<ul style="list-style-type: none"> • Quando viene premuto il tasto di alimentazione. • Quando viene premuto il tasto ad eccezione del tasto di alimentazione. • Guasto al relè PCB principale.
7	RAFFREDDAMENTO	CC	<ul style="list-style-type: none"> - Quando la temperatura dell'acqua è maggiore o uguale a 55 °C, questo codice appare quando la macchina non scarica. (motivo: non è sicuro scaricare l'acqua calda perché in caso di contatto potrebbe provocare ustioni). - Guasto al sensore di temperatura o uso scorretto. 	<ul style="list-style-type: none"> • Controllo del sensore di temperatura di lavaggio. • Descrizione PL Prevenzione degli infortuni.
8	PORTA	dC	<ul style="list-style-type: none"> - Un errore di contatto dell'interruttore a causa di una deformazione del gancio della porta. - Quando la porta viene tirata con la forza. - Ciò si verifica nei lavaggi a caldo perché la porta viene spinta a causa di una differenza di pressione dovuta a sbalzi di temperatura interna. - Contatto dell'interruttore guasto a causa della trasformazione LID TC "L". 	<ul style="list-style-type: none"> • Guasto all'interruttore della serratura della porta. • Guasto alla pompa di scarico. • Guasto al motore del ventilatore del condotto dell'asciugatura. • Guasto alla scheda PCB principale.
		dC1	<ul style="list-style-type: none"> - Il morsetto dell'interruttore della serratura della porta non è collegato correttamente. - Il morsetto dell'interruttore della serratura della porta è rotto. - Ciò si verifica a causa dello scarso isolamento del gruppo di cablaggio - Guasto alla scheda PCB principale 	
		dC2	<ul style="list-style-type: none"> - Ciò si verifica se l'interruttore di alimentazione viene continuamente acceso / spento e viene generato troppo calore (questo errore è difficile da riprodurre). 	

No.	Tipo di informazione	Codice dell'informazione	Cause	Azioni correttive
9	RESISTENZA	HC	- La resistenza di lavaggio è in cortocircuito o ha un filo scollegato.	<ul style="list-style-type: none"> • Errore della resistenza. • Sensore di temperatura rosso al centro della resistenza di asciugatura. • Guasto alla funzione vapore. • Congelamento nella stagione invernale.
		HC1	- La resistenza di lavaggio nella vasca ha un errore. (Errore di contatto, guasto al sensore di temperatura) - Se il sensore di livello dell'acqua funziona senza acqua perché l'acqua è congelata o per qualsiasi altro motivo e il sensore di temperatura inserito nella parte inferiore per evitare il surriscaldamento della resistenza di lavaggio rileva una temperatura da 100 a 150 °C, la lavatrice spegne l'alimentazione in ingresso.	
		HC2	- Questo errore si verifica quando il sensore di temperatura rosso al centro della resistenza di asciugatura funziona (a una temperatura superiore a 145 °C) Azione correttiva - Premere leggermente il tasto al centro. La lavatrice funzionerà normalmente. In alternativa, sostituire il sensore di temperatura se il rilevamento della temperatura è instabile a causa del degrado funzionale.	
10	Perdita d'acqua	LC LC1	<ul style="list-style-type: none"> - Difetto di innesto della resistenza. (fuori posto) - Il tubo dell'aria è fuori posto e si verificano perdite d'acqua durante la centrifuga. - La parte posteriore della vasca nella parte di fissaggio dei bulloni di sicurezza è rotta. - La perdita d'acqua si verifica nella parte anteriore con formazione di schiuma a causa di troppo detersivo. - Si verificano perdite d'acqua perché il tubo di collegamento al cassetto del detersivo non è collegato correttamente. - Il coperchio del filtro della pompa di scarico non è inserito correttamente. - Si verifica una perdita d'acqua nel tubo di scarico. - Le viti di tenuta della condensa del condotto sono usurate. - Il diaframma dell'ugello è innestato nella direzione opposta o è stata omessa la guarnizione in gomma. - Si verificano perdite d'acqua perché le viti che fissano la parte posteriore e anteriore della vasca sono fissate in modo errato. - Il sensore di perdite è difettoso. 	<ul style="list-style-type: none"> • Controllare la perdita d'acqua. • Presenza di corpi estranei nel DVCASE. • Problema di perdita del prodotto all'interno del tubo e delle parti stampate.
11	TRABOCCO	OC OF	<ul style="list-style-type: none"> - L'acqua viene fornita continuamente perché il rilevamento del livello dell'acqua non funziona. - Poiché il tubo di scarico è ostruito e c'è un errore di iniezione (in una sezione stretta), il rilevamento del livello dell'acqua non funziona e l'acqua viene erogata continuamente. - L'acqua viene fornita continuamente a causa del congelamento o perché c'è materiale estraneo nella valvola di alimentazione dell'acqua. - Ciò può verificarsi quando il sensore è difettoso o il tubo della pressione è bloccato o danneggiato. 	<ul style="list-style-type: none"> • Guasto al sensore di livello dell'acqua. • Congelamento nella stagione invernale.

No.	Tipo di informazione	Codice dell'informazione	Cause	Azioni correttive
12	Sensore di temperatura	TC1	<ul style="list-style-type: none"> - Si è verificato un errore nella resistenza di lavaggio nella vasca. (Errore di contatto, guasto al sensore di temperatura) - Il connettore è collegato in modo errato o è scollegato. - Se il sensore di livello dell'acqua funziona senza acqua perché l'acqua è congelata o per qualsiasi altro motivo e il sensore di temperatura inserito nella parte inferiore per evitare il surriscaldamento della resistenza di lavaggio rileva una temperatura da 100 a 150 °C, la lavatrice spegne l'alimentazione in ingresso. 	<ul style="list-style-type: none"> • Controllo del sensore di temperatura di lavaggio. • Controllo del sensore di temperatura di asciugatura. • Controllo del sensore temperatura di condensazione di asciugatura. • Problemi causati dal guasto alla scheda PCB principale. • Problemi causati dal congelamento invernale.
		TC2	<ul style="list-style-type: none"> - Il sensore di temperatura per l'alloggiamento della ventola del gruppo condotto è difettoso. (Un guasto al sensore come un cortocircuito interno o una disconnessione del cavo) - Il connettore è fuori posto o ha un errore di contatto. 	
		TC3	<ul style="list-style-type: none"> - Ciò si verifica quando il sensore di temperatura di condensazione del condotto è aperto. - Ciò si verifica quando il sensore di temperatura di condensazione del condotto ha un filo scollegato o è in cortocircuito. 	
13	SBILANCIAMENTO	UB	<ul style="list-style-type: none"> - Poiché il bucato causa questo errore, controllare il bucato. - Trovare il motivo dello squilibrio e risolverlo come indicato nel manuale utente. 	<ul style="list-style-type: none"> • Questo problema è causato dal bucato.
14	Alimentazione	UC (9C)	<ul style="list-style-type: none"> - Errore condizione di alimentazione. - Questo problema si verifica in caso di sottotensione o sovratensione. - È in uso una prolunga o un adattatore per spina. - Errore della scheda PBA principale (a volte) 	<ul style="list-style-type: none"> • Verificare l'alimentazione, la polarità e la tensione. • Selezionare un ciclo di lavaggio o asciugatura a caldo (solo wd), misurare la tensione fornita durante il riscaldamento. (Si verifica un errore quando viene rilevata una sottotensione.) * Sicurezza: Garantire pratiche di lavoro sicure osservate durante il test dell'apparecchio sotto tensione. • Verificare se viene utilizzato un adattatore per presa di corrente. • guasto alla scheda PCB principale (a volte)
15	Mems PBA	8C	<ul style="list-style-type: none"> - Errore rilevato nella PBA Mems o errore dei dati. 	<ul style="list-style-type: none"> • Controllare i collegamenti dei fili. All'occorrenza sostituire. <ol style="list-style-type: none"> 1. Controllare i collegamenti dei fili. 2. Sostituire la PBA Mems. 3. Errore di connessione del cavo della PBA principale o malfunzionamento della parte nano argento della PBA. All'occorrenza sostituire.

No.	Tipo di informazione	Codice dell'informazione	Cause	Azioni correttive
16	Add Door	DDC	<ul style="list-style-type: none"> - Un errore di contatto dell'interruttore a causa di un danneggiamento dell'interruttore Add Door. - Quando l'interruttore Add Door viene tirato con la forza. - Ciò si verifica nei lavaggi a caldo perché l'interruttore Add Door viene premuto a causa di una differenza di pressione dovuta a sbalzi di temperatura interna. - Contatto dell'interruttore guasto a causa della trasformazione LID TC "L". 	<ul style="list-style-type: none"> • Guasto all'interruttore di apertura / chiusura della porta Add Door. • Guasto alla scheda PCB principale.
		DC3	<ul style="list-style-type: none"> - Il morsetto dell'interruttore della serratura della porta Add Door non è collegato correttamente. - Il morsetto dell'interruttore della serratura della porta Add Door è rotto. - Ciò si verifica a causa dello scarso isolamento del gruppo di cablaggio. - Guasto alla scheda PCB principale. 	<ul style="list-style-type: none"> • Guasto all'interruttore della serratura della porta Add Door. • Guasto alla scheda PCB principale.
17	Detergente Motore del cassetto	6C	<ul style="list-style-type: none"> - Motore di erogazione automatica del detersivo. - Cablaggio del motore di erogazione automatica del detersivo. - Il motore di erogazione automatica del detersivo non funziona. 	<ul style="list-style-type: none"> • Controllare il funzionamento del motore premendo il bucato quando si entra nell'erogatore automatico del detersivo. • Se non funziona, sostituire l'ASSIEME SCARICO-POMPA.
18	Erogazione automatica	6C1	- Viene rilevato l'arresto dell'ingresso del motore del detersivo.	<p>Controllare il filo e all'occorrenza sostituirlo.</p> <p>1. Controllare il collegamento dei fili. 2. Sostituire la pompa dell'assieme.</p>
		6C2	- Viene rilevato il mancato funzionamento del motore del detersivo.	
		6C3	- Viene rilevato l'arresto dell'ingresso del motore dell'ammorbidente.	
		6C4	- Viene rilevato il mancato funzionamento del motore dell'ammorbidente.	
		6C5	- Guasto al sensore di percezione del movimento del motore.	
		6C6	- Guasto al sensore di percezione del livello del detersivo.	
		6C7	- Guasto al sensore di percezione del livello dell'ammorbidente.	

4-2. PUNTO DI CONTROLLO DEL PROBLEMA

PROBLEMA	SOLUZIONE
La lavatrice non si avvia.	<ul style="list-style-type: none"> • Assicurarsi che la lavatrice sia collegata alla presa di corrente. • Accertarsi che la porta sia chiusa in modo corretto. • Assicurarsi che il rubinetto dell'acqua sia aperto. • Sfiurare il tasto Start o premere nuovamente il tasto Start / Pausa.
L'alimentazione dell'acqua è insufficiente o non viene fornita acqua.	<ul style="list-style-type: none"> • Assicurarsi che la lavatrice sia collegata alla presa di corrente. • Accertarsi che la porta sia chiusa in modo corretto. • Assicurarsi che il rubinetto dell'acqua sia aperto. • Sfiurare il tasto Start o premere nuovamente il tasto Start / Pausa.
La lavatrice vibra molto o fa rumore.	<ul style="list-style-type: none"> • Assicurarsi che la lavatrice sia installata su un pavimento a livello. Se il pavimento non è a livello, utilizzare i piedini di livellamento per regolare il livello. • Assicurarsi che i bulloni di spedizione siano stati rimossi. • Assicurarsi che la lavatrice non tocchi altri oggetti. • Assicurarsi che il carico di bucato sia bilanciato.
La lavatrice non scarica acqua e / o non centrifuga.	<ul style="list-style-type: none"> • Assicurarsi che il tubo di scarico sia raddrizzato fino al sistema di scarico. • Assicurarsi che il filtro detriti non sia ostruito.
La porta non si apre.	<ul style="list-style-type: none"> • Premere il tasto Start / Pausa per arrestare la lavatrice. • La porta rimane bloccata finché la lavatrice è ancora calda all'interno dopo un'operazione di riscaldamento. • Potrebbero essere necessari diversi secondi per sbloccare il meccanismo di blocco della porta.
Controllo tasti	<ul style="list-style-type: none"> • Si verifica l'errore bC. Fare riferimento alla risoluzione dei problemi bC
Posso aprire la Add Door in qualsiasi momento?	<ul style="list-style-type: none"> • L'interruttore Add Door può essere aperto solo quando appare l'indicatore. Tuttavia, non si apre nei seguenti casi: <ul style="list-style-type: none"> - Quando la temperatura dell'acqua è superiore a 55 gradi o il processo di asciugatura è in corso, quando il tamburo sta ruotando, in qualsiasi momento del ciclo di pulizia del cestello ECO. - Se si imposta il blocco bambini per motivi di sicurezza. - Quando è in corso il ciclo di lavaggio o asciugatura del tamburo che non richiede un ulteriore carico di bucato.

5. DIAGRAMMA DEL CABLAGGIO

5-1. DIAGRAMMA DEL CABLAGGIO (SEMPLICE)

► Questo documento non può essere utilizzato senza l'autorizzazione di Samsung.



INFORMAZIONI DI RIFERIMENTO

BLK	BLACK
BLU	BLUE
GRN	GREEN
GRY	GRAY
NTR	NATURAL
ORG	ORANGE
PNK	PINK
RED	RED
SKYBLU	SKYBLUE
VIO	VIOLET
WHT	WHITE
YEL	YELLOW

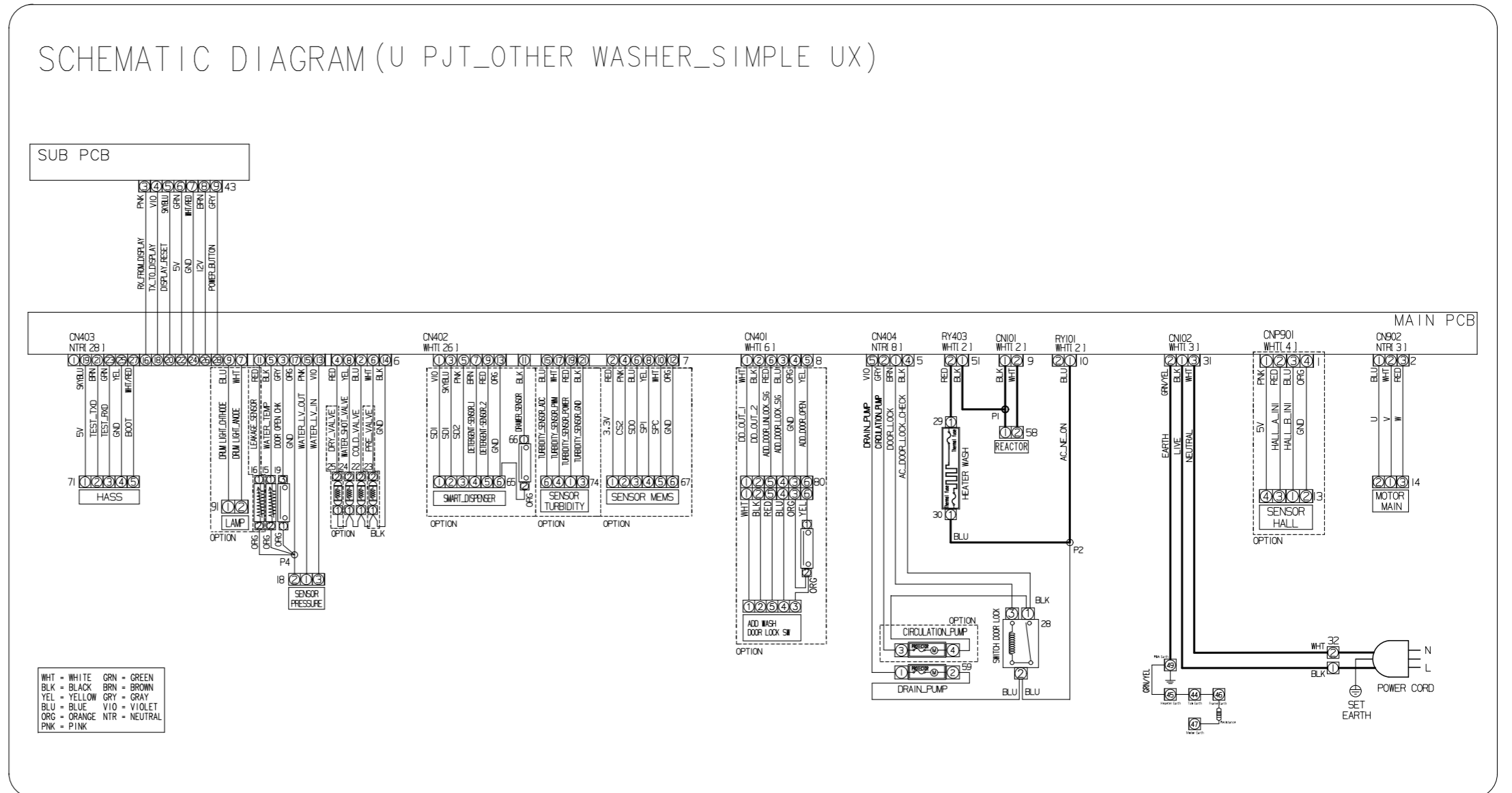

5-2. DIAGRAMMA DEL CABLAGGIO (LED)

► Questo documento non può essere utilizzato senza l'autorizzazione di Samsung.



INFORMAZIONI DI RIFERIMENTO

BLK	BLACK
BLU	BLUE
GRN	GREEN
GRY	GRAY
NTR	NATURAL
ORG	ORANGE
PNK	PINK
RED	RED
SKYBLU	SKYBLUE
VIO	VIOLET
WHT	WHITE
YEL	YELLOW

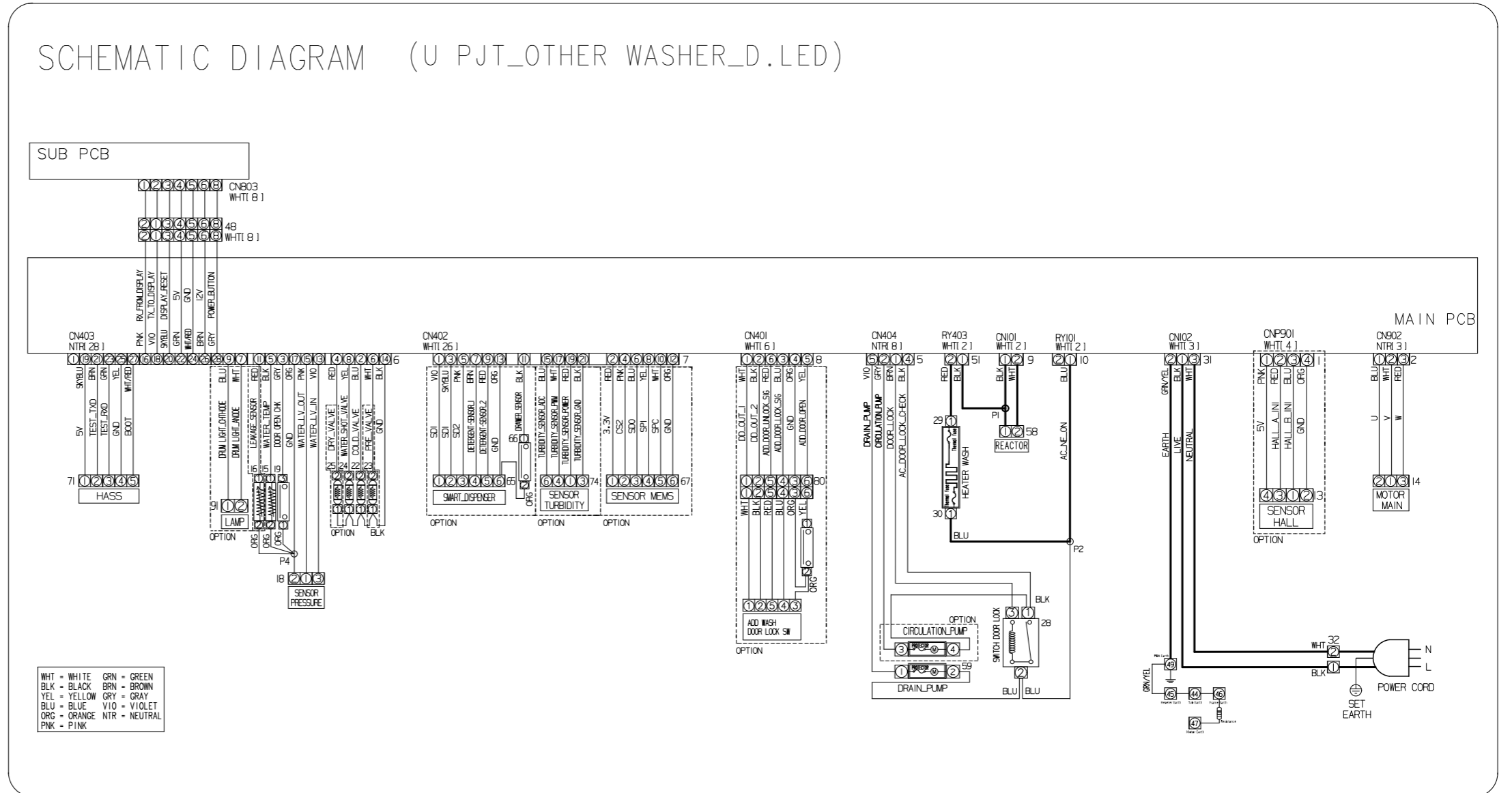

5-3. DIAGRAMMA DEL CABLAGGIO (Q-DRIVE)

► Questo documento non può essere utilizzato senza l'autorizzazione di Samsung.



INFORMAZIONI DI RIFERIMENTO

BLK	BLACK
BLU	BLUE
GRN	GREEN
GRY	GRAY
NTR	NATURAL
ORG	ORANGE
PNK	PINK
RED	RED
SKYBLU	SKYBLUE
VIO	VIOLET
WHT	WHITE
YEL	YELLOW

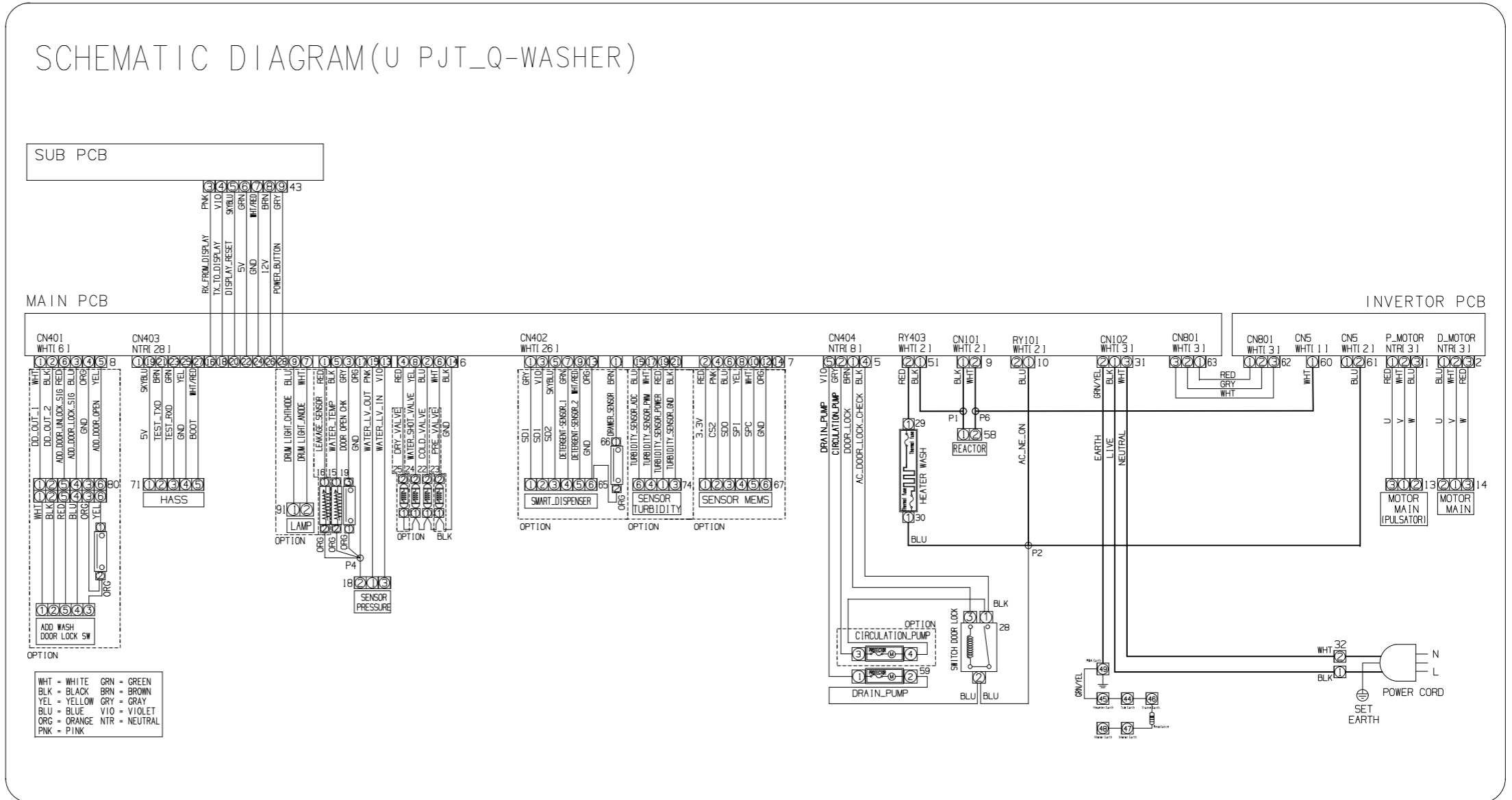

6. RIFERIMENTO

6-1. NOME DEL PROGETTO WD6000T

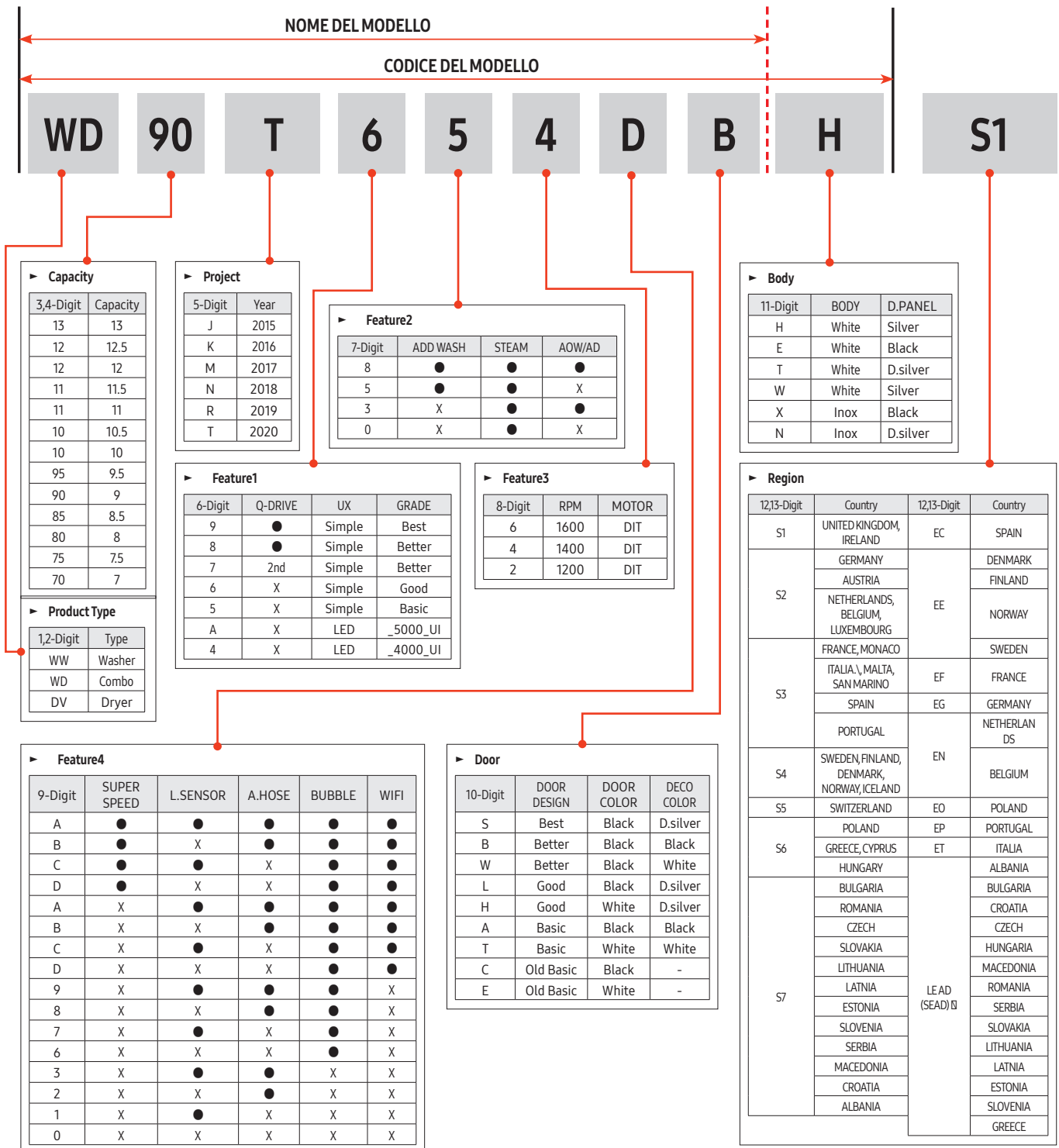

6-2. TERMINOLOGIA

1. Pompa di scarico	La pompa che scarica l'acqua della lavatrice generata mentre la lavatrice è in funzione
2. Resistenza	La resistenza si trova sulla vasca all'interno della lavatrice. Riscalda l'acqua per aumentare l'efficienza del lavaggio.
3. Interruttore del blocco porta	Rileva se la porta della lavatrice è aperta o chiusa; se la porta è aperta mentre la lavatrice è in funzione, il ciclo si interrompe temporaneamente.



GSPN (RETE GLOBALE DEI PARTNER DI SERVIZIO)

Area	Sito web
Europa, CSI, Medio Oriente e Africa	gspn1.samsungcsportal.com
Asia	gspn2.samsungcsportal.com
America del Nord e America Latina	gspn3.samsungcsportal.com
Cina	china.samsungportal.com

Questo manuale di servizio è una proprietà di Samsung Electronics Co., Ltd.
Qualsiasi uso non autorizzato del manuale è soggetto a sanzioni ai sensi della legislazione internazionale e/o nazionale applicabile.

© 2020 Samsung Electronics Co.,Ltd. Tutti i diritti riservati.

Stampato in Corea