



# AORUS 17X

QUICK START GUIDE

## CONTENTS

---

<b>EN</b>	English	003
<b>DE</b>	Deutsch	009
<b>ES</b>	Español	015
<b>FR</b>	Français	021
<b>JA</b>	日本語	027
<b>KO</b>	한국어	033
<b>SC</b>	简体中文	039
<b>TC</b>	繁體中文	045

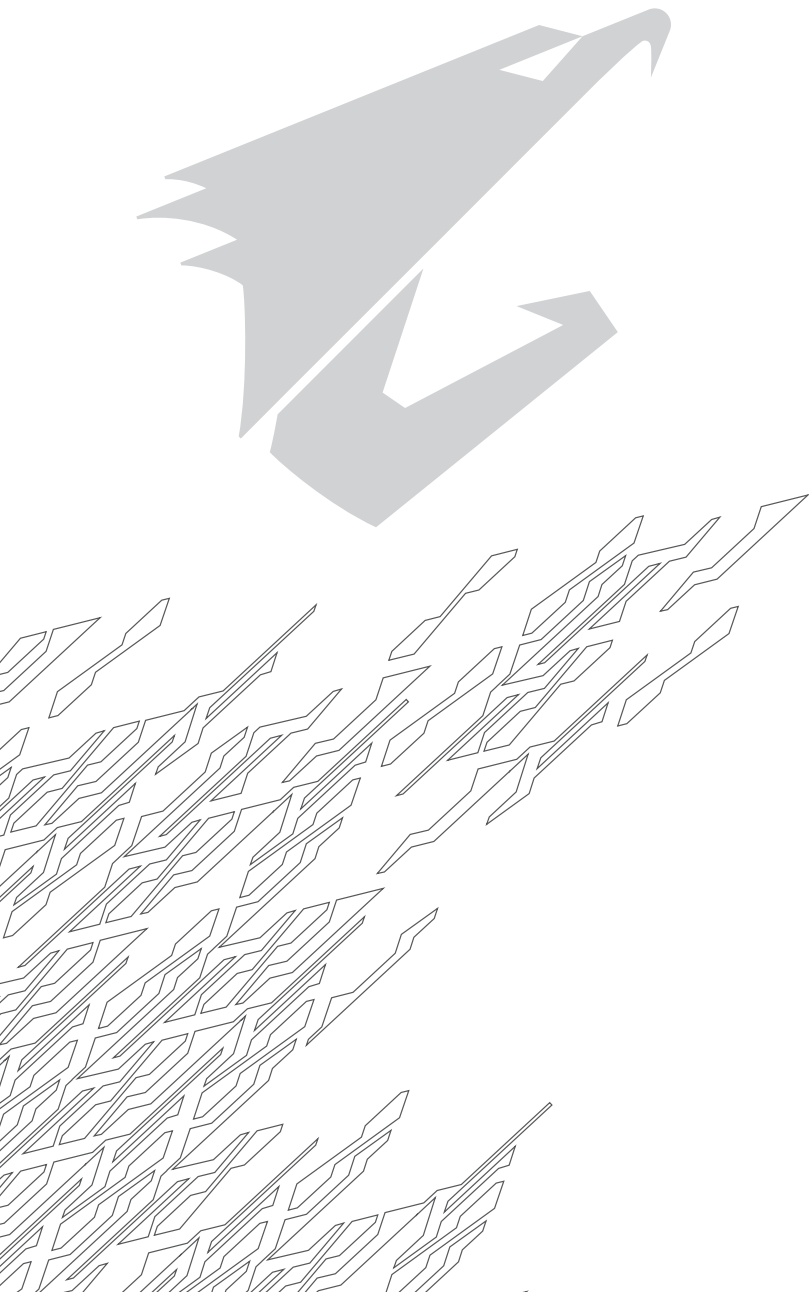

## Using AORUS Notebook for the First Time

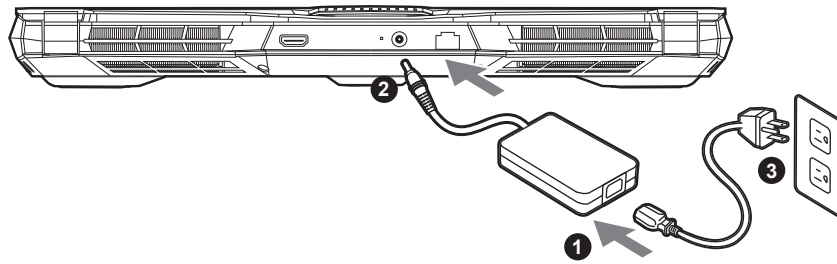

- 1 Connect the power cord to the AC adapter.
- 2 Connect the AC adapter to the DC-in jack on the back side of the notebook.
- 3 Connect the power cord to the power outlet.

### Switching on the Power

After you turn on the notebook for the very first time, do not turn it off until the operating system has been configured. Please note that the volume for the audio will not function until Windows® Setup has completed.

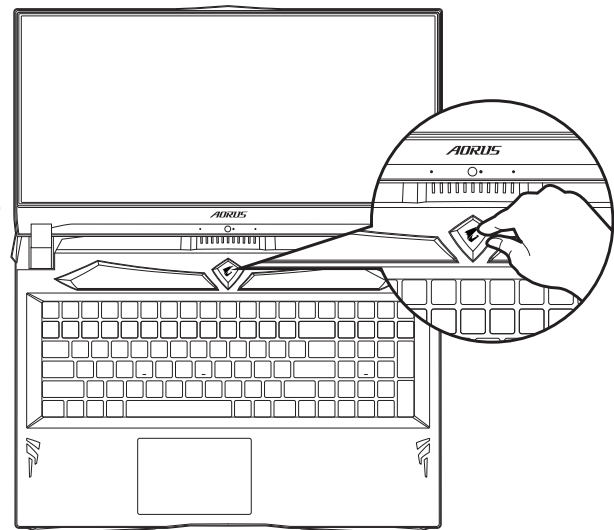

#### IMPORTANT :

- Ensure that your Notebook PC is connected to a grounded power adapter before turning it on for the first time.
- When using your Notebook PC on power adapter mode, the socket outlet must be near to the unit and easily accessible.
- Locate the input/output mark on your Notebook PC and ensure that it matches the input/output rating information on your power adapter. Some Notebook PC models may have multiple rating output currents based on the available SKU.
- Power adapter information:
  - Input voltage: 100-240Vac
  - Input frequency: 50-60Hz
  - Rating output voltage: 19.5V, 16.9A

### Full User Manual

For more user guide and software instruction, please refer to the below link :  
<https://www.gigabyte.com/Support>

\* Product specifications and product appearance may differ from country to country. We recommend that you check with your local dealers for the specifications and appearance of the products available in your country.

\* Although we endeavor to present the most accurate and comprehensive information at the time of publication, we reserve the right to make changes without prior notice.

## AORUS Notebook Tour

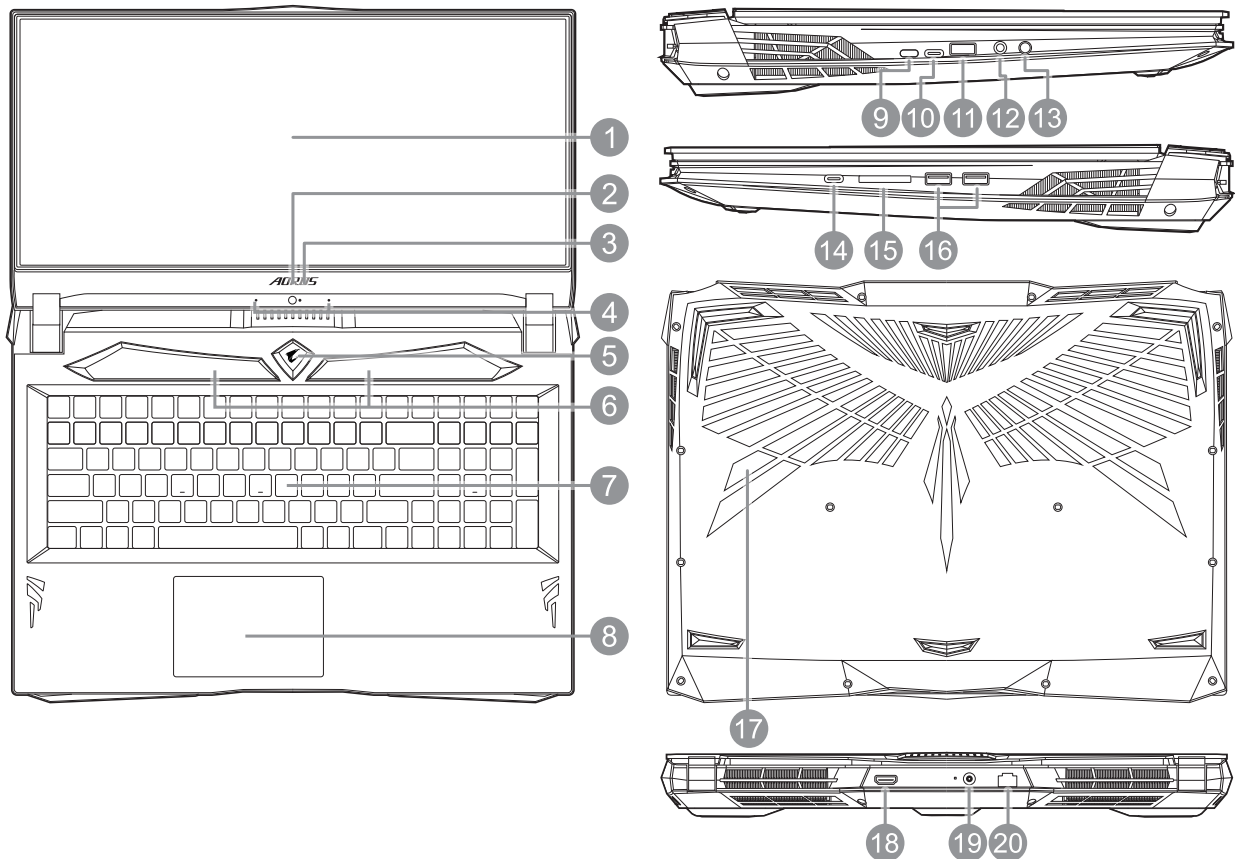

- |  |   |
|--|---|
| <b>1</b> Display Panel                     | <b>11</b> USB 3.2 Port (USB type-A)   |
| <b>2</b> Webcam                            | <b>12</b> Microphone Input Jack Port  |
| <b>3</b> Webcam Indicator                  | <b>13</b> Headphone Output Jack Port  |
| <b>4</b> Microphone                        | <b>14</b> USB 3.2 Port (USB type-C)   |
| <b>5</b> Power Button                      | <b>15</b> SD Card Reader (UHS-II)   |
| <b>6</b> Speaker                           | <b>16</b> USB 3.2 Port (USB type-A)   |
| <b>7</b> Keyboard                          | <b>17</b> Subwoofer   |
| <b>8</b> Touchpad                          | <b>18</b> HDMI 2.1 Port  |
| <b>9</b> USB 3.2 Port (USB type-C)         | <b>19</b> Power Input Port (DC)   |
| <b>10</b> Thunderbolt™ 4 Port (USB type-C) | <b>20</b> Ethernet Port (LAN)   |















### IMPORTANT :

- Do not remove the built-in lithium battery. For any service needs, please contact your local GIGABYTE Authorized Service Center.
- Do not install the Notebook PC on a slant or a place prone to vibrations, or avoid using the Notebook PC in that location for a long time. This increases the risk that a malfunction or damage to the product will occur.
- Do not store and use Notebook PC in direct sunlight or the location where temperatures exceed 112°F (45°C) such as inside a vehicle. There is a danger of Lithium-ion battery expansion and aging.
- Do not use the Notebook PC in a badly ventilated location such as on bedding, on a pillow or cushion, etc, and do not use it in a location such as room with floor heating as it may cause the computer to overheat. Take care that the Notebook PC vents (on the side or the bottom) are not blocked especially in these environments. If the vents are blocked, it may be dangerous and cause the Notebook PC to overheat.

# Hotkeys

The computer employs hotkeys or key combinations to access most of the computer's controls like screen brightness and volume output. To activate hotkeys, press and hold the <Fn> key before pressing the other key in the hotkey combination.

Hotkey	Function	Description
<b>Fn+ESC</b>	 Maximize Fan Speed	To increase the fan speed to 100%
<b>Fn+F1</b>	 Sleep	Put the computer in Sleep mode.
<b>Fn+F2</b>	 Wireless LAN	Enables/disable the Wireless LAN function.
<b>Fn+F3</b>	 Brightness Down	Decrease the screen brightness.
<b>Fn+F4</b>	 Brightness Up	Increase the screen brightness.
<b>Fn+F5</b>	 Display Toggle	Switches display output between the display screen, external monitor (if connected) and both.
<b>Fn+F6</b>	 Screen Display Toggle	Turn the screen display on and off
<b>Fn+F7</b>	 Speaker Toggle	Turn the speaker on and off.
<b>Fn+F8</b>	 Volume Down	Decrease the sound volume.
<b>Fn+F9</b>	 Volume Up	Increase the sound volume.
<b>Fn+F10</b>	 Touchpad Toggle	Turn the internal touchpad on and off.
<b>Fn+F11</b>	 Airplane Mode	Enable/disable the Airplane Mode function.
<b>Fn+Space</b>	 Keyboard Backlight Toggle	Turn the keyboard backlight on and off.

# Recovery Guide

---

## System recovery ( Restore your laptop operating system )

When something is going wrong with the laptop operating system, the storage of the laptop has a hidden partition containing a full back up image of the operating system that can be used to restore the system to factory default settings.



### Note

- If the storage has been switched or the partition deleted, the recovery option will no longer be available and a recovery service will be needed.
- The recovery function is only available on devices with O/S preinstalled. Devices with EFI SHELL do not have the recovery function.

## Launch system recovery

The system recovery feature is preinstalled before the laptop is shipped from the factory. The option menu allows you to launch the Windows recovery tool to reinstall the operating system to factory default.

The brief introduction below will show you how to start the recovery tool and restore your system.



### All ready to go

Make sure your PC is plugged in. This will take a few minutes.

# Windows 10 Recovery Guide

**1** Turn off and restart the laptop.

**2**

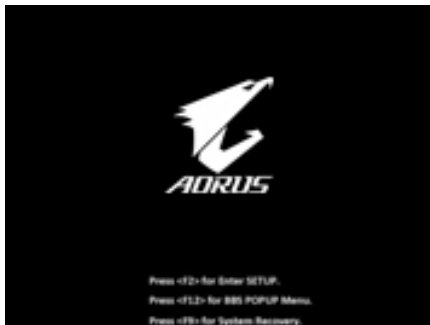

During the laptop turn on process, press and hold F9 key to launch the tool.

**3**



Choose "Troubleshoot" to enter the recovery settings.

( Also you can choose "Continue" to exit recovery system and continue to Windows 10 for files or data backup. )



**There are two options for system recovery**

- Reset this PC -  
You can choose to keep or remove your files and then reinstalls Windows without losing your files.
- AORUS Smart Recovery -  
Your PC settings will be restored to factory default settings.  
Caution: All personal data and files will be lost.

**4**



AORUS Smart Recovery



The recovery will be activated and you will see the option buttons on the window. Click on "Yes" to start it.



**Caution**

- Once the "Recovery" is selected, your personal data and files will be deleted after the laptop starts restoring, and the operating system will be reset to factory default settings.
- A progress indicator bar will show on the window when the recovery process is running. Please make sure the AC-adapter is plugged in and do not turn off the laptop.

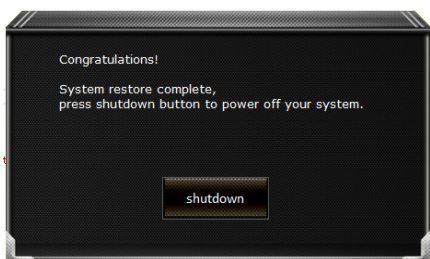

After the system recovery is completed, you will see the option button on the window, please click on "Shutdown".

## 5



## Advanced options



## System Restore

Use a restore point recorded on your PC to restore Windows.



## System Image Recovery

Recover Windows using a specific system image file.



## Startup Repair

Fix problems that keep Windows from loading.



## Command Prompt

Use the Command Prompt for advanced troubleshooting.



## UEFI Firmware Settings

Change settings in your PC's UEFI firmware.



## Startup Settings

Change Windows Startup behavior.

## Appendix

---

### ■ Warranty & Service:

Warranty and service and related information please refer to the warranty card or GIGABYTE service website as the below link:

<https://www.gigabyte.com/Support/Laptop>

### ■ FAQ:

FAQ (Frequent Asked Questions) please refer to the below link:

<https://www.gigabyte.com/Support/Faq>



## Erste Inbetriebnahme Ihres AORUS Notebooks

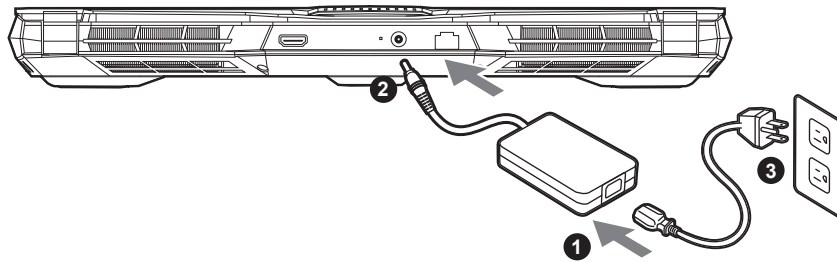

- 1 Verbinden Sie das Stromkabel mit dem Netzteil.
- 2 Verbinden Sie anschließend das AC-Netzteil mit dem DC-Eingang an der zurück Seite des Notebooks.
- 3 Stecken Sie den Stecker in die Steckdose.

### Einschalten des Notebooks

Wenn Sie das Notebook zum ersten Mal einschalten, dürfen Sie das Notebook nicht ausschalten bis die Konfiguration des Betriebssystems abgeschlossen wurde. Bitte beachten Sie, dass die Lautstärkeregelung erst mit dem Abschluß der Windows® Einrichtung funktionsfähig ist.

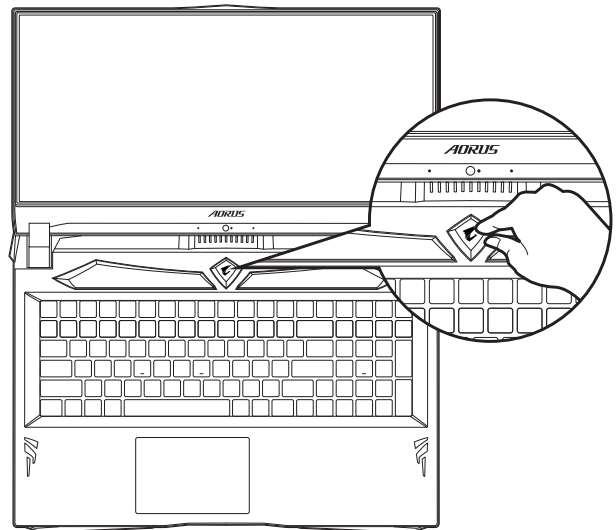

#### ⚠ WICHTIG :

- Stellen Sie sicher, dass das Notebook mit Ihrem Netzteil verbunden und dieses an der Steckdose angeschlossen ist, wenn Sie das Notebook zum ersten mal einschalten.
- Wenn Sie Ihr Notebook im Netzteil-Modus betreiben, stellen Sie sicher, dass die Steckdose nahe am Notebook und leicht zu erreichen ist.
- Schauen Sie auf das Input/Output-Label ihres Notebooks und stellen Sie sicher, dass die Werte mit denen auf dem Netzteil übereinstimmen.
- Netzadapter Informationen:
  - Eingangsspannung: 100-240 Vac
  - Eingangsfrequenz: 50-60 Hz
  - Bewertung Ausgangsspannung: 19.5V,16.9A

### Vollständige Anleitungen

Für mehr Bedien- und Softwareanleitungen nutzen Sie bitte folgenden Link:  
<https://www.gigabyte.com/de/Support>

\* Produktspezifikationen können sich lokal unterscheiden. Bitte kontaktieren Sie ihren ansässigen Händler um die verfügbaren Ausstattungen zu erfahren.

\* Obwohl wir bemüht sind umfangreiche und präzise Informationen zu veröffentlichen, behalten wir uns das Recht vor jeder Zeit Änderungen vorzunehmen.

## AORUS Notebook Tour

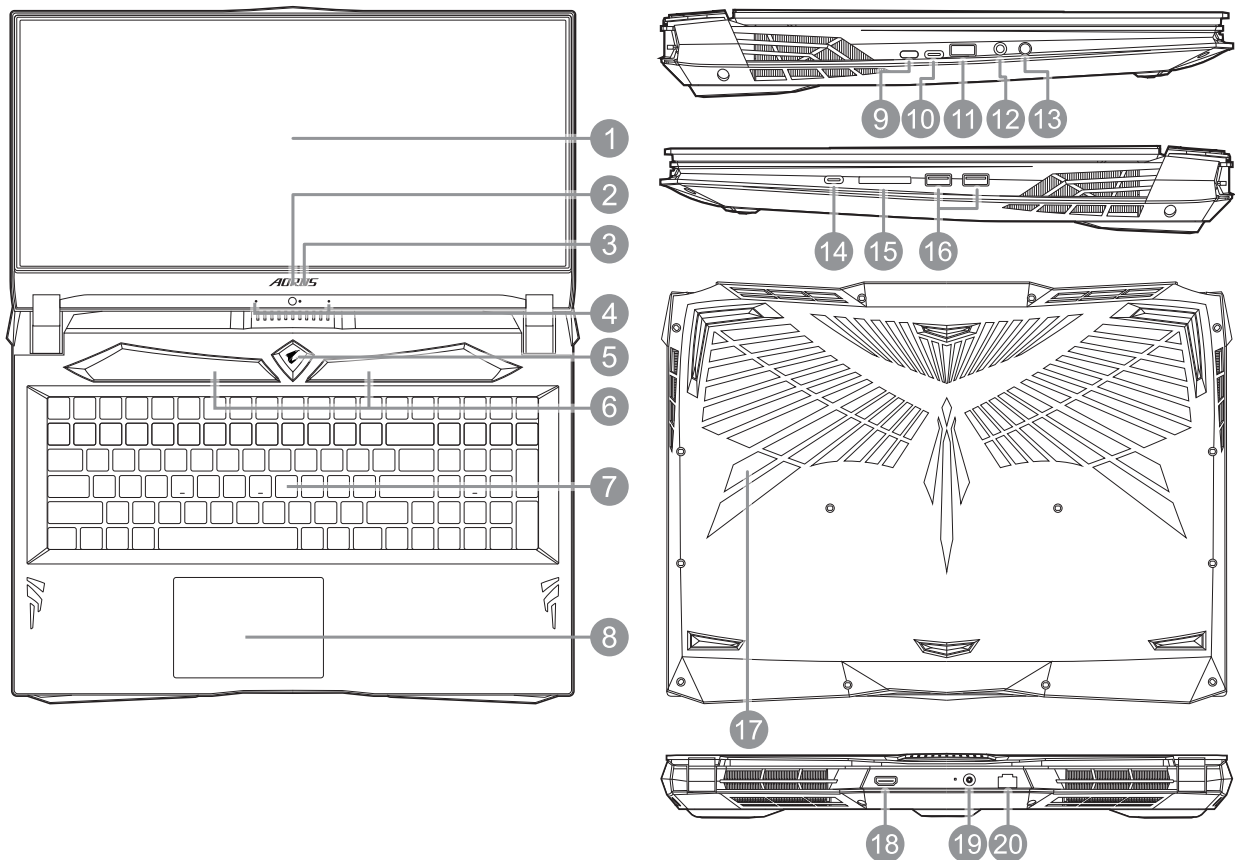

**1** Display

**2** Webcam

**3** Webcam-Anzeige

**4** Mikrofon

**5** Einschalter

**6** Lautsprecher

**7** Tastatur

**8** Touchpad

**9** USB 3.2 Port (USB Typ-C)

**10** Thunderbolt™ 4 Port (USB Typ-C)

**11** USB 3.2 Port (USB Typ-A)

**12** Mikrofon-Eingang

**13** Kopfhörer Anschluss

**14** USB 3.2 Port (USB Typ-C)

**15** SD Kartenleser (UHS-II)

**16** USB 3.2 Port (USB Typ-A)

**17** Subwoofer

**18** HDMI 2.1 Port 

**19** Power Eingangsanschluss (DC)

**20** Netzwerk Port (LAN)















### WICHTIG :

- Entfernen Sie NICHT den eingebauten Lithium-Akku. Für jegliche Wartung kontaktieren Sie Ihre, von GIGABYTE autorisierte, Service-Stelle.
- Nutzen Sie das Notebook nicht auf schrägen Flächen oder Plätzen, die anfällig für Vibrationen sind oder vermeiden sie zumindest die längere Nutzung an solchen Plätzen, da sich sonst die Gefahr von Beschädigungen oder von Fehlfunktionen erhöht.
- Setzen Sie ihr Notebook nicht dauerhaft Temperaturen von über 45°, wie z.B. im parkenden Auto aus, sonst besteht die Gefahr der frühzeitigen Alterung oder Vergrößerung des Lithium-Ionen-Akkus.
- Nutzen Sie Ihr Notebook nicht auf schlecht zu belüftenden Oberflächen wie Bettwäsche, Kissen oder Polstern und vermeiden Sie die Nutzung auf dem Boden eines Raumes mit Fußbodenheizung, um Überhitzungen vorzubeugen. Achten Sie darauf, dass die Lüftungseinlässe am Boden und den Seiten ihres Gerätes niemals verdeckt werden. Wenn die Lüftungsöffnungen blockiert sind führt dies zur Überhitzung ihres Gerätes.

## Hotkeys

Das Notebook hat Hotkeys oder Tastatur Kombinationen für die meisten Funktionen wie Bildschirmhelligkeit und Lautstärke. Um einen Hotkey zu aktivieren halten Sie die <Fn> Taste gedrückt und drücken eine weitere Taste der Hotkey Kombination.

Hotkey	Function	Description
<b>Fn+ESC</b>	 Maximale Lüftergeschwindigkeit	Setzt die Lüfterdrehzahl auf 100%
<b>Fn+F1</b>	 Ruhezustand	Versetzt das Notebook in den Ruhezustand
<b>Fn+F2</b>	 W-LAN	Ei- und Ausschalten der WLAN-Funktion.
<b>Fn+F3</b>	 Bildschirmhelligkeit verringern	Verringert die Helligkeit des Bildschirms
<b>Fn+F4</b>	 Bildschirmhelligkeit erhöhen	Erhöht die Helligkeit des Bildschirms
<b>Fn+F5</b>	 Ausgabebildschirm ändern	Umschalten zwischen internem und externem Bildschirm
<b>Fn+F6</b>	 Bildschirm umschalten	Schaltet das Display ein oder aus
<b>Fn+F7</b>	 Lautsprecher	Schaltet die Lautsprecher ein und aus
<b>Fn+F8</b>	 Lautstärke verringern	Verringert die Lautstärke
<b>Fn+F9</b>	 Lautstärke erhöhen	Erhöht die Lautstärke
<b>Fn+F10</b>	 Touchpad	Schaltet das Touchpad ein und aus
<b>Fn+F11</b>	 Flugmodus	Aktivieren/Deaktivieren des Flugmodus
<b>Fn+Space</b>	 Tastaturbeleuchtung	Schaltet die Tastaturbeleuchtung ein und aus

# Anleitung zur Systemwiederherstellung

---

## Systemwiederherstellung

Das Notebook hat eine versteckte Partition mit einer Kopie des Betriebssystems. Sollten Sie Probleme mit dem Betriebssystem haben, können Sie jederzeit das Gerät auf Werkseinstellungen zurücksetzen.



### Bitte beachten

- Falls die Festplatte gewechselt wurde oder die Partition gelöscht wurde, ist die Wiederherstellungsoption nicht mehr verfügbar und das Gerät muß neu installiert werden.
- Die Wiederherstellungsfunktion ist nur verfügbar wenn bereits bei der Auslieferung ein Betriebssystem installiert ist. Geräte ohne Betriebssystem haben keine Wiederherstellungsfunktion.

## Systemwiederherstellung starten

Die Systemwiederherstellung ist bereits vorinstalliert wenn das Gerät ausgeliefert wird. Im Auswahlmenü können Sie die Systemwiederherstellung starten und das Gerät auf Werkseinstellungen zurücksetzen.

Die folgende kurze Einführung zeigt Ihnen, wie Sie das Recovery-Tool starten und Ihr System wiederherstellen.



### Achtung

Der PC ist jetzt betriebsbereit. Stellen Sie sicher das Ihr PC am Stromnetz ist. Der Vorgang wird einige Minuten dauern.

# Windows 10 Systemwiederherstellung

1

Notebook abschalten und neu starten.

2

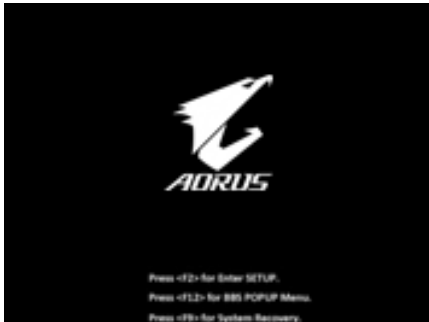

Halten Sie während der Einschaltung des Notebooks zum Starten des Werkzeugs die F9-Taste gedrückt.

3



Wählen Sie zum Aufrufen der Wiederherstellungseinstellungen "Problemlösung"

( Zudem können Sie zum Verlassen des Wiederherstellungssystems und zum Fortfahren von Windows 10 zur Datei- oder Datensicherung „Fortfahren“ wählen. )



### Es gibt zwei Optionen zur Systemwiederherstellung

- Reset this PC -
- Sie können festlegen, ob Sie die Dateien aufbewahren oder entfernen möchten; installieren Sie Windows dann neu, ohne Ihre Dateien zu verlieren.
- AORUS Smart Recovery - Ihre PC-Einstellungen werden auf die werkseitigen Standardeinstellungen rückgesetzt.

Achtung: Alle persönlichen Daten und Dateien gehen verloren.

4



AORUS Smart Recovery



Die Wiederherstellung wird aktiviert und Sie sehen die Optionsschaltflächen im Fenster. Klicken Sie zum Starten auf "Ja".



### Achtung

- "Sobald „Wiederherstellung“ ausgewählt ist, werden Ihre persönlichen Daten und Dateien gelöscht, nachdem das Notebook die Wiederherstellung begonnen hat; das Betriebssystem setzt die werkseitigen Standardeinstellungen zurück.
- Eine Fortschrittsleiste erscheint im Fenster, wenn die Wiederherstellung im Gange ist. Bitte stellen Sie sicher, dass das Netzteil angeschlossen ist; schalten Sie das Notebook nicht aus.

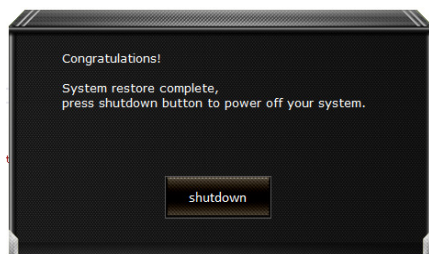

Nach Abschluss der Systemwiederherstellung sehen Sie die Optionsschaltfläche im Fenster; bitte klicken Sie auf "Herunterfahren".

## 5



## Erweiterte Optionen



## Systemwiederherstellung

Verwenden Sie einen auf Ihrem PC aufgezeichneten Wiederherstellungspunkt zur Windows-Wiederherstellung.



## Systemabbildwiederherstellung

Stellen Sie Windows mit einer spezifischen Systemabbilddatei wieder her.



## Startvorgang-Reparatur

Beheben Sie Probleme, die Windows am Laden hindern.



## Befehlseingabe

Nutzen Sie die Befehlseingabe für erweiterte Problemlösung.



## UEFI-Firmware-Einstellungen

Ändern Sie Einstellungen in der UEFI-Firmware Ihres PCs.



## Startvorgang-Einstellungen

Ändern Sie das Startverhalten von Windows.

## Anhang

---

### ■ Garantie und Kundendienst:

Garantie- und Kundendiensthinweise sowie weitere Informationen finden Sie auf der Garantiekarte oder den GIGABYTE-Kundendienstseiten:

<https://www.gigabyte.com/de/Support/Laptop>

### ■ Häufig gestellte Fragen:

Häufig gestellte Fragen finden Sie hier:

<https://www.gigabyte.com/de/Support/Faq>

## Primer contacto con el portátil AORUS

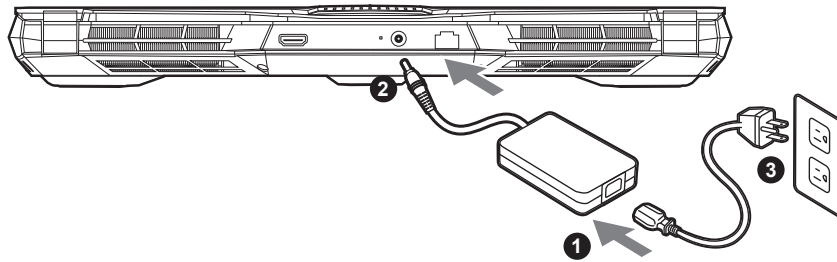

- 1 Conecta el cable de alimentación al adaptador de CA.
- 2 Conecte el adaptador de CA a la toma de entrada de CC en el parte posterior de la notebook.
- 3 Conecta el cable de alimentación a la toma de corriente.

### Activar el equipo

Después de encender el ordenador portátil por primera vez, no lo apague hasta que el sistema operativo haya sido configurado. Tenga en cuenta que el volumen del audio no funcionará hasta que el programa de instalación Windows® haya finalizado.

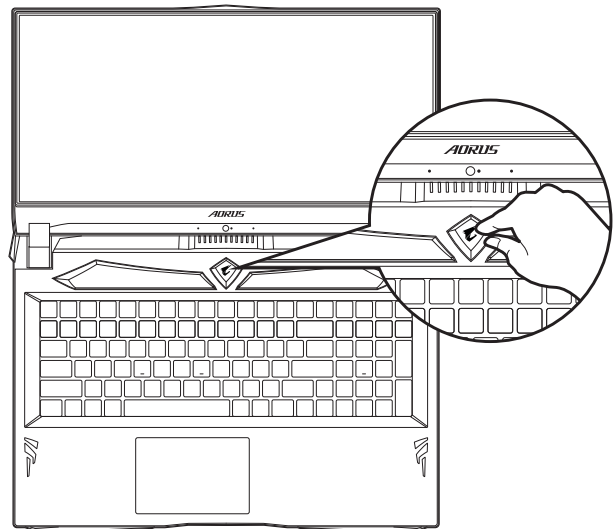

### ⚠ IMPORTANTE :

- Asegúrese de que su PC portátil está conectado a un adaptador de corriente con conexión antes de encenderlo por primera vez.
- Cuando utilice su portátil en modo de adaptador, la toma de corriente debe estar cerca de la unidad y con fácil acceso.
- Busque la etiqueta de entrada / salida en su PC portátil y asegúrese de que coincide con la información de clasificación de entrada / salida en su adaptador de corriente. Algunos modelos de PC portátil pueden tener múltiples corrientes de salida de clasificación basado en el SKU disponible.
- Información de adaptador de corriente:
  - Voltaje de entrada: 100-240 Vac
  - Frecuencia de entrada: 50-60 Hz
  - Tensión de salida de los huéspedes : 19.5V,16.9A

### Manual de usuario completa

Para obtener más información y las instrucciones del software consulte el siguiente enlace:  
<https://www.gigabyte.com/es/Support>

\* Las especificaciones del producto y su apariencia pueden ser diferentes de un país a otro. Te recomendamos que compruebes las especificaciones y apariencia disponibles en tu país con tu proveedor local.

\* Aunque nos esforzamos por ofrecer la información más exacta y detallada en el momento de su publicación, nos reservamos el derecho de realizar cambios sin notificación previa.

## Presentación del portátil AORUS

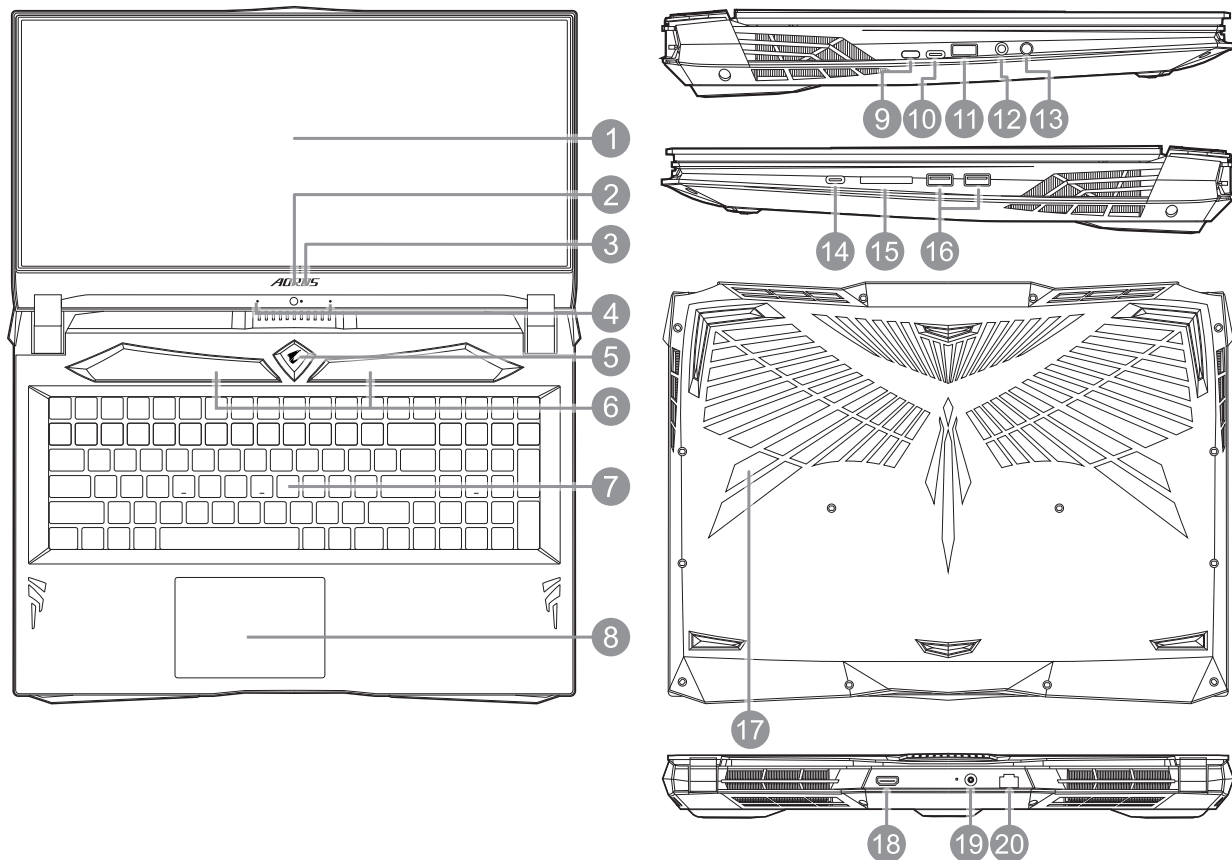

1 Panel de visualización

2 Cámara web

3 Indicador de cámara web

4 Micrófono

5 Botón de encendido

6 Altavoz

7 Teclado

8 Touchpad

9 Puerto USB 3.2 (tipo USB-C)

10 Puerto Thunderbolt™ 4 (tipo USB-C)

11 Puerto USB 3.2 (tipo USB-A)

12 Puerto de entrada de micrófono

13 Puerto de salida de auriculares

14 Puerto USB 3.2 (tipo USB-C)

15 Lector de tarjetas SD (UHS-II)

16 Puerto USB 3.2 (tipo USB-A)

17 Subwoofer

18 Puerto HDMI 2.1



19 Puerto de entrada de alimentación (CC)

20 Puerto Ethernet (LAN)















### IMPORTANTE :

- No retire la batería de litio por sí mismo. En caso necesario, por favor, póngase en contacto con el centro de reparación GIGABYTE más cercano.
- No instale el equipo portátil en una inclinación o en un lugar propenso a las vibraciones, o evite el uso del portátil por mucho tiempo. Esto aumenta el riesgo de que se produzca un fallo de funcionamiento o daños en el producto.
- No almacene ni utilice el portátil de luz directa del sol o del lugar donde la temperatura exceda los 112 °F (45 °C) como el interior de un vehículo. Existe el peligro de la expansión de la batería de iones de litio y su deterioro.
- Le recomendamos no emplear el portátil en un lugar mal ventilado y tampoco en lugares como una habitación con calefacción en el suelo ya que puede hacer que el equipo se sobrecaliente. Tenga cuidado de que los orificios de ventilación del PC portátil (en el lado o la parte inferior) puesto que tienen que estar desbloqueados en cualquier entorno. Si los orificios de ventilación están bloqueados, puede ser peligroso y provocar que el portátil se sobrecaliente.



## Teclas de acceso rápido

El ordenador utiliza teclas de acceso directo o combinaciones de teclas para acceder a los controles más utilizados como el brillo de la pantalla y la salida de volumen. Para activar teclas de acceso rápido, mantenga pulsada la tecla <Fn> antes de pulsar la tecla de la combinación de teclas rápidas.

Hotkey	función	descripción
<b>Fn+ESC</b>	 Maximizar la velocidad del ventilador	Aumentar la velocidad del ventilador al 100%
<b>Fn+F1</b>	 dormir	Ponga el ordenador en modo de suspensión.
<b>Fn+F2</b>	 LAN inalámbrico	Activa / desactiva la función LAN inalámbrica.
<b>Fn+F3</b>	 Brillo de Down	Disminuya el brillo de la pantalla.
<b>Fn+F4</b>	 Brillo Hasta	Aumenta el brillo de la pantalla.
<b>Fn+F5</b>	 Cambio de pantalla	Salida de la pantalla entre Switche la pantalla de visualización, externa seguimiento (si está conectado) o ambos.
<b>Fn+F6</b>	 Pantalla de visualización	Gire visualizar la pantalla de encendido y apagado
<b>Fn+F7</b>	 Alternar altavoces Activa	Encienda el altavoz encendido y apagado.
<b>Fn+F8</b>	 Bajar volumen	Disminuya el volumen del sonido.
<b>Fn+F9</b>	 Subir volumen	Aumenta el volumen del sonido.
<b>Fn+F10</b>	 Panel táctil Activa	Gire el panel táctil interno y apagado.
<b>Fn+F11</b>	 Modo avión	Activar/desactivar modo avión
<b>Fn+Space</b>	 Luz de fondo del teclado TOGGLE	Encienda la luz de fondo del teclado y se apaga.

## Guía de recuperación

---

### Recuperación del sistema (Restaurar el sistema operativo)

Cuando algo va mal con el sistema operativo de la computadora portátil, el almacenamiento de la computadora portátil tiene una partición oculta que contiene una copia de seguridad completa imagen del sistema operativo que se puede utilizar para restaurar el sistema a los valores predeterminados de fábrica.

**Note**

- Si el almacenamiento se ha cambiado o eliminado la partición, la opción de recuperación ya no estará disponible y un servicio de recuperación será necesario.
- La función de recuperación sólo está disponible en dispositivos con O/S preinstalado. Los dispositivos con EFI SHELL no tienen la función de recuperación.

### La función de recuperación del sistema está preinstala

La función de recuperación del sistema está preinstalado antes de que el ordenador portátil se suministra de fábrica. El menú de opciones permite iniciar la herramienta de recuperación de Windows para reinstalar el sistema operativo por defecto de fábrica . La introducción breve a continuación le mostrará cómo iniciar la herramienta de recuperación y restaurar el sistema.

**Todo listo para ir**

Asegúrese de que su PC está conectado , Esto tomará unos minutos.

# Windows 10 Guía de recuperación

**1** Apague y reinicie el equipo portátil.

**2**

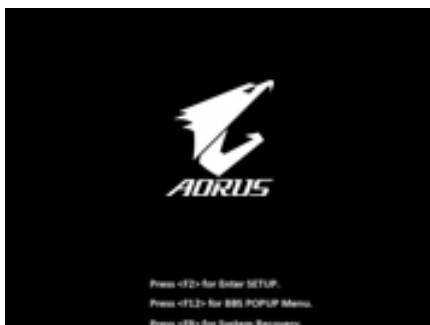

Durante el proceso de encendido del equipo portátil, presione sin soltar la tecla F9 para iniciar la herramienta.

**3**



Elija "Solucionar problemas" para entrar en la configuración de recuperación.

(También puede elegir "Continuar" para salir del sistema de recuperación y continuar con Windows 10 para copia de seguridad de archivos o datos.)



**Hay dos opciones para la recuperación del sistema:**

- Restablecer este PC -  
Puede optar por mantener o quitar los archivos y, a continuación, reinstalar Windows sin perder los archivos.
- Utilidad AORUS -  
Se restaurará la configuración predeterminada de fábrica para la configuración de su PC.  
Precaución: Todos los datos personales y archivos se perderán.

**4**



Elegir Utilidad AORUS

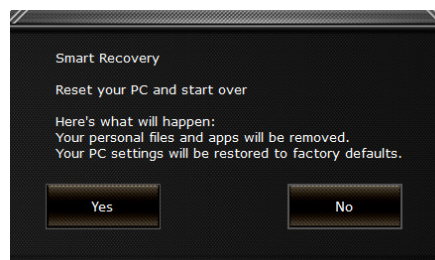

La recuperación se activará y verá los botones de opción en la ventana. Haga clic en "Sí" para iniciarla.



**Precaución**

- Si selecciona "Recuperación", los datos y archivos personales se eliminarán después de que el equipo portátil inicie la restauración y se restablecerá la configuración predeterminada de fábrica del sistema operativo.
- Una barra de indicación de progreso se mostrará en la ventana cuando el proceso de recuperación se esté ejecutando. Asegúrese de que el adaptador de CA está enchufado y no apague el equipo portátil.

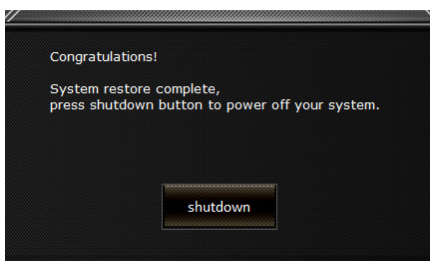

Una vez completada la recuperación del sistema, verá el botón de opción en la ventana. Haga clic en "Apagar".

## 5



## Opciones avanzadas



## Restauración del sistema

Utilice un punto de restauración grabado en su PC para restaurar Windows.



## Recuperación a partir de una imagen del sistema

Recupere Windows mediante un archivo de imagen del sistema específico.



## Reparación de inicio

Solucione problemas que impiden que Windows se cargue.



## Símbolo del sistema

Utilice el símbolo del sistema para solución avanzada de problemas.



## Configuración del firmware UEFI

Cambie la configuración del firmware UEFI de su PC.



## Configuración de inicio

Cambiar comportamiento de inicio de Windows.

## Apéndice

---

### ■ Garantía y servicio :

Garantía y servicio y de información relacionados, por favor consulte la tarjeta de garantía o sitio web de GIGABYTE servicio como el siguiente enlace:  
<https://www.gigabyte.com/Support/Laptop>

### ■ Preguntas frecuentes:

FAQ (Preguntas Frecuentes) por favor consulte el siguiente enlace:  
<https://www.gigabyte.com/Support/Faq>

## Vous utilisez ce portable AORUS pour la première fois

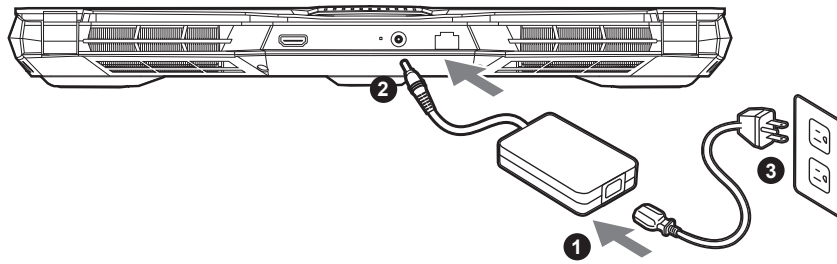

- 1 Branchez le cordon d'alimentation sur l'adaptateur secteur.
- 2 Branchez l'adaptateur secteur sur la prise d'alimentation qui se situe à l'arrière de l'ordinateur portable.
- 3 Branchez le cordon d'alimentation sur une prise de courant.

### Mise en marche

Lorsque vous allumez l'ordinateur pour la première fois, ne l'éteignez pas avant que le système d'exploitation ait été complètement configuré. Veuillez noter que le système audio ne fonctionnera pas avant que l'installation de Windows® soit terminée.

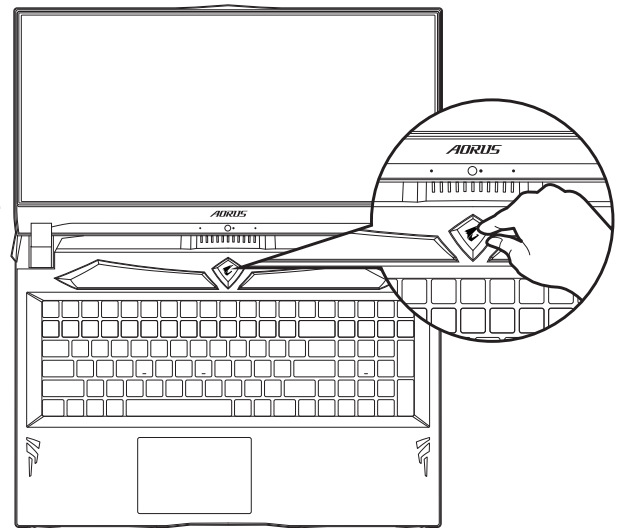

#### IMPORTANT :

- Assurez-vous que votre PC portable est connecté à une prise branchée à la terre avant de l'allumer pour la première fois.
- Lorsque vous utilisez votre ordinateur portable branché à l'adaptateur secteur, la prise de courant doit être à proximité de l'appareil et facilement accessible.
- Repérez l'étiquette signalétique d'entrée / sortie sur votre PC portable et assurez-vous qu'il corresponde aux informations de note d'entrée / sortie de votre adaptateur secteur. Certains modèles de portables, peuvent avoir de multiples prises d'entrées/ sorties en fonction des modèles.
- informations de l'adaptateur secteur:
  - tension d'entrée: 100-240 Vac
  - fréquence d'entrée: 50-60 Hz
  - tension nominale de sortie: 19.5V,16.9A

### Manuel de l'utilisateur complet

Pour plus d'informations sur l'utilisation de ce produit, veuillez télécharger guides et manuels ici : <https://www.gigabyte.com/fr/Support>

\* Les spécifications et l'aspect du produit peuvent varier d'un pays à l'autre. Nous vous recommandons de contacter votre revendeur local pour connaître les spécifications et l'apparence des produits disponibles dans votre pays.

\* Bien que nous nous efforçons de présenter des informations précises et complètes au moment de la publication, nous nous réservons le droit d'apporter des modifications sans préavis.

## Présentation de votre ordinateur portable AORUS

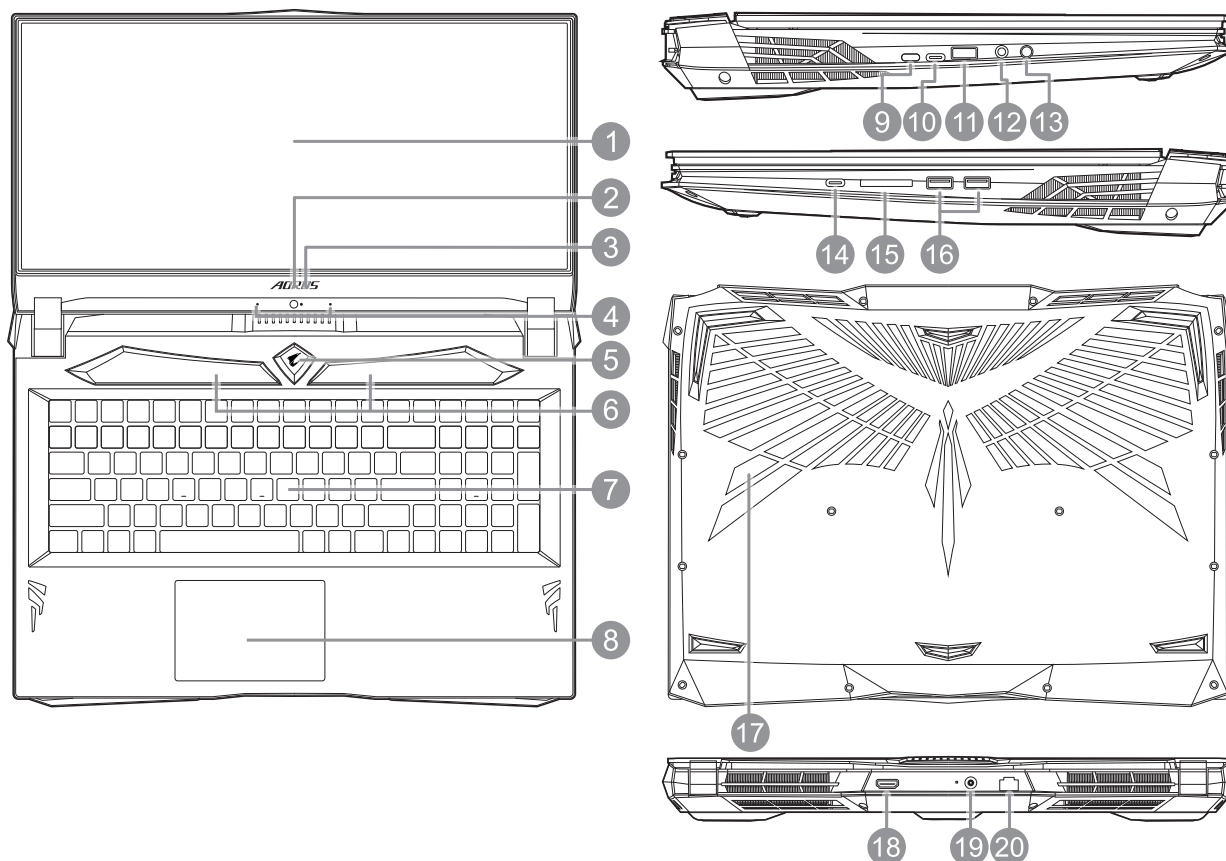

**1** Panneau d'affichage

**2** Webcam

**3** Indicateur webcam

**4** Microphone

**5** Bouton d'alimentation

**6** Haut-parleurs

**7** Clavier

**8** Pavé tactile

**9** Port USB 3.2 (USB type-C)

**10** Port Thunderbolt™ 4 (USB type-C)

**11** Port USB 3.2 (USB type-A)

**12** Port d'entrée micro

**13** Sortie casque Port Jack

**14** Port USB 3.2 (USB type-C)

**15** Lecteur de carte SD (UHS-II)

**16** Port USB 3.2 (USB type-A)

**17** Subwoofer

**18** Port HDMI 2.1 

**19** Port d'entrée d'alimentation (DC)













**20** Port Ethernet (LAN)

### IMPORTANT :

- Ne pas enlever la batterie au Lithium par vous-même. Au besoin, veuillez contacter le Centre de Réparation GIGABYTE le plus proche.
- Ne disposez pas votre Portable sur une surface inclinée ou pouvant être soumise à vibrations. En cas de nécessité de telles configurations, réduisez au maximum le temps d'exposition. Une telle mise en place pourrait accroître les risques d'endommagement matériel.
- N'entreposez pas votre Portable dans un environnement où la température ambiante dépasse les 45°C (112°F). N'exposez pas votre Portable à la lumière directe du soleil. Votre batterie Lithium-ion pourrait se dégrader et voir sa durée de vie considérablement réduite.
- Ne placez pas votre Portable en un lieu mal ventilé, comme par exemple sur un lit, coussin, oreiller etc. et ne l'utilisez pas dans une pièce disposant d'un chauffage au sol; votre Portable pourrait surchauffer. Merci de vous assurer avec le plus grand soin que les systèmes de ventilation de votre Portable ne sont pas bloqués ou obstrués lors d'utilisation au cœur de tels environnements. Un système de ventilation obstrué ou ne fonctionnant pas à son plein potentiel pourrait endommager votre Portable par surchauffe.

## Utilisation des touches Fonction

Votre ordinateur dispose de touches raccourcies ou combinaisons de touches pour accéder aux principaux contrôles comme l'intensité d'affichage à l'écran ou le contrôle du volume. Pour activer ces fonctions, gardez la touche <Fn> appuyée, en combinaison avec l'autre touche correspondante à la fonction demandée.

Hotkey	Function	Description
<b>Fn+ESC</b>	 Optimise la vitesse des ventilateurs	Pousse les ventilateurs à 100%
<b>Fn+F1</b>	 Veille	Met le portable en mode veille prolongée.
<b>Fn+F2</b>	 Wifi	Active ou désactive le Wifi.
<b>Fn+F3</b>	 Luminosité	Touche raccourci pour baisser la luminosité.
<b>Fn+F4</b>	 Luminosité	Touche raccourci pour augmenter la luminosité.
<b>Fn+F5</b>	 Mode d'affichage	Change de mode d'affichage entre, un périphérique d'affichage externe (si branché) et/ou l'écran du portable ou les deux.
<b>Fn+F6</b>	 Écran	Active ou Désactive l' affichage de l' écran
<b>Fn+F7</b>	 Audio	Active ou désactive les haut parleurs.
<b>Fn+F8</b>	 Baisser le Volume	Raccourci pour baisser le volume.
<b>Fn+F9</b>	 Monter le Volume	Raccourci pour augmenter le volume.
<b>Fn+F10</b>	 Touchpad	Active ou désactive le pavé tactile (Touchpad).
<b>Fn+F11</b>	 Mode avion	Active/désactive le mode avion
<b>Fn+Space</b>	 Rétro-éclairage du clavier	Active ou désactive le rétro-éclairage du clavier.

## Guide du système de restauration

---

### Système de restauration (restaurer le système d'exploitation de votre Portable)

Quand quelque chose ne va pas avec le système d'exploitation de votre portable, le système de stockage de l'ordinateur a une partition cachée contenant une image de sauvegarde complète du système d'exploitation qui peut être utilisée pour restaurer le système en revenant aux paramètres d'usine par défaut.



#### Note

- Si le système de stockage a été changé ou la partition supprimée, l'option de récupération ne sera plus disponible et un service de récupération complet sera nécessaire.
- La fonction de récupération est disponible uniquement sur les appareils avec un système d'exploitation préinstallé. Les appareils livrés sous EFI SHELL ne disposent pas de la fonction de restauration.

### Utiliser System Recovery

La fonction de restauration du système d'exploitation est installée en nos usines. Le menu d'options au démarrage vous permet de lancer l'outil de restauration de Windows pour réinstaller le système d'exploitation avec les réglages d'usine par défaut.

La brève introduction ci-dessous va vous montrer comment démarrer l'outil de restauration et comment restaurer votre système.



#### Tout est prêt pour commencer

Assurez-vous que votre PC est branché au courant. Patientez ensuite quelques minutes.



# Guide de restauration du système Windows 10

**1** Eteignez et redémarrez votre ordinateur.

**2**

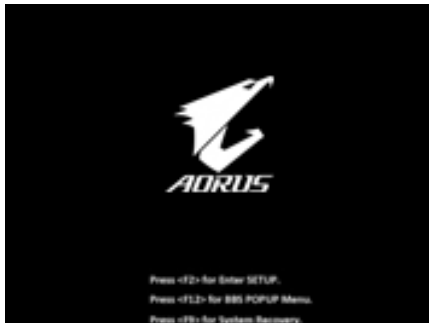

Pendant que l'ordinateur redémarre, appuyez et maintenez la touche F9 appuyée pour lancer l'utilitaire.

**3**



Choisissez "Troubleshoot" (Résoudre) pour entrer dans les paramètres de restauration.

(Vous pouvez également choisir "Continue" (continuer) pour sortir du système de restauration et continuer de démarrer votre portable sous Windows 10 pour sauvegarder vos données et fichiers personnels.)



#### Il y a deux options de restauration

- Reset this PC -  
Vous pouvez choisir de conserver ou d'effacer vos fichiers et ensuite de réinstaller Windows sans perdre vos données.
- AORUS Smart Recovery -  
Vos paramètres seront restaurés à l'origine, comme lorsque le PC est sorti d'usine.

**4**



AORUS Smart Recovery

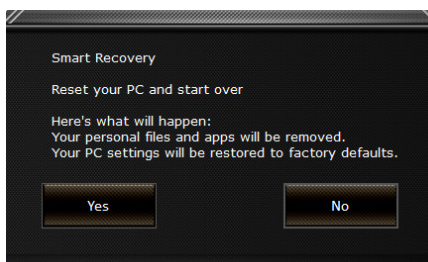

La restauration sera activée et vous verrez les boutons des différentes options. Cliquez sur "Yes" (oui) pour commencer.



#### Attention

- Une fois la restauration lancée, vos données personnelles et fichiers seront effacés dès que l'ordinateur commence la restauration, et le système d'exploitation sera restauré avec les paramètres d'usine.
- Une barre de progression indiquera la progression du processus de restauration dans la fenêtre. Vérifiez que l'adaptateur secteur est bien branché et n'éteignez pas l'ordinateur.

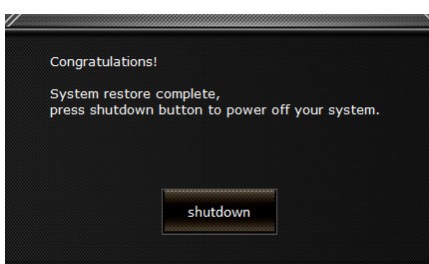

Après la fin de la restauration cliquez sur le bouton "Shutdown" (Eteindre) pour éteindre votre ordinateur.

## 5



## Options avancées



## System Restore : Restauration du système

Restauration du système

Utilisez un point de restauration enregistré au préalable sur votre ordinateur pour restaurer votre système.



## System Image Recovery : Restauration à partir d'une image système.

Restaurer Windows en utilisant une image spécifique du système.



## Startup Repair : Réparation du système de démarrage

Résoudre les problèmes qui empêchent le chargement de Windows.



## Command Prompt : Invite de commandes

Utiliser l'invite de commande pour un dépannage avancé.



## UEFI Firmware Settings : Paramétrage du BIOS UEFI

Changer les paramètres du BIOS UEFI



## Startup Settings : Paramètres de démarrage

Changer le comportement de Windows au démarrage.

## Annexes

---

### ■ Garantie & service:

Concernant la garantie, les services et informations complémentaires, merci de consulter votre carte de garantie ou au site internet GIGABYTE ci-dessous:

<https://www.gigabyte.com/fr/Support/Laptop>

### ■ Foire Aux Questions:

FAQ (Questions fréquentes) - Référez-vous au lien suivant :

<https://www.gigabyte.com/Support/Faq>

## 初めて、AORUSノートパソコンを使う場合

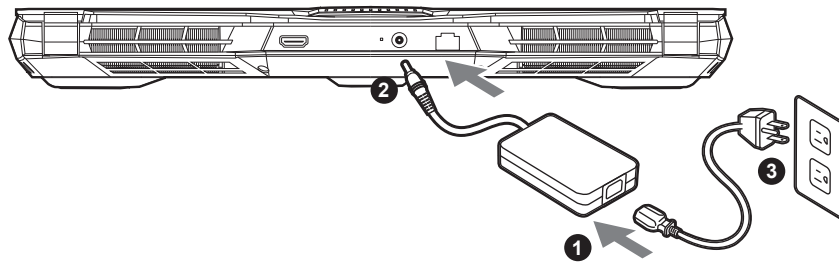

- 1 電源ケーブルをアダプターに接続してください。
- 2 アダプターをパソコン本体の電源端子に接続してください。
- 3 アダプターの電源ケーブルをコンセントに接続してください。

### ノートパソコンを起動する

初めて起動するときは、オペレーティングシステムが完全に起動する前に強制的に電源を切らないでください。電源を入れた後も、オペレーティングシステムの設定が完了するまでは、音量の設定はできません。

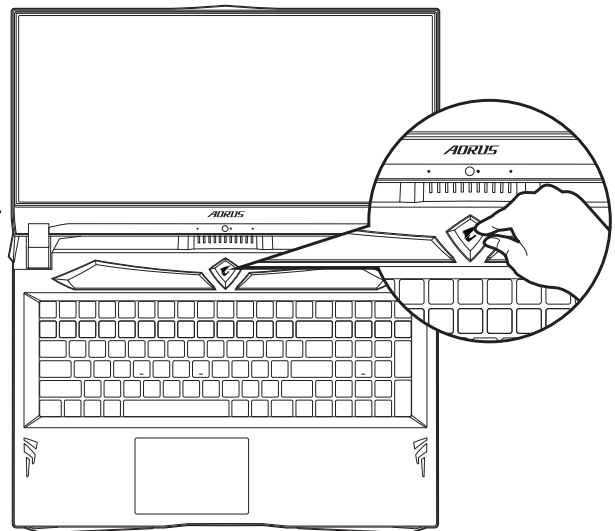

#### ⚠ 重要：

- ノートブックPCを接地した電源アダプタに接続してから、初めて電源をオンにしてください。
- ノートブックPCを電源アダプタモードで使用する場合は、コンセントが装置の近くにあり、簡単にアクセス可能でなければなりません。
- ノートブックPCの入出力定格ラベルを探し、電源アダプタの入出力定格情報と一致することを確認します。いくつかのノートブックPCモデルは、利用可能なSKUに基づいて複数の定格出力電流を持つ場合があります。
- 電源アダプタ情報：
  - 入力電圧：100-240 Vac
  - 入力周波数：50-60 Hz
  - 定格出力電圧：19.5V, 16.9A

### ユーザーマニュアル

ノートパソコンとソフトウェアの取り扱いに関する詳しい情報は、下記の AORUS ギガバイトダウンロードセンターよりダウンロードしてください。

<https://www.gigabyte.com/jp/Support>

\* 実際の製品仕様、外観、デザインは、販売国、地域により異なります。現地代理店もしくは小売店で最新の販売製品仕様をご確認ください。  
\* 当社ホームページで正確な最新情報をご確認ください。当社はホームページ上の情報の変更や改訂を予告なく実施する権利を有します。

## AORUSノートパソコンのご案内

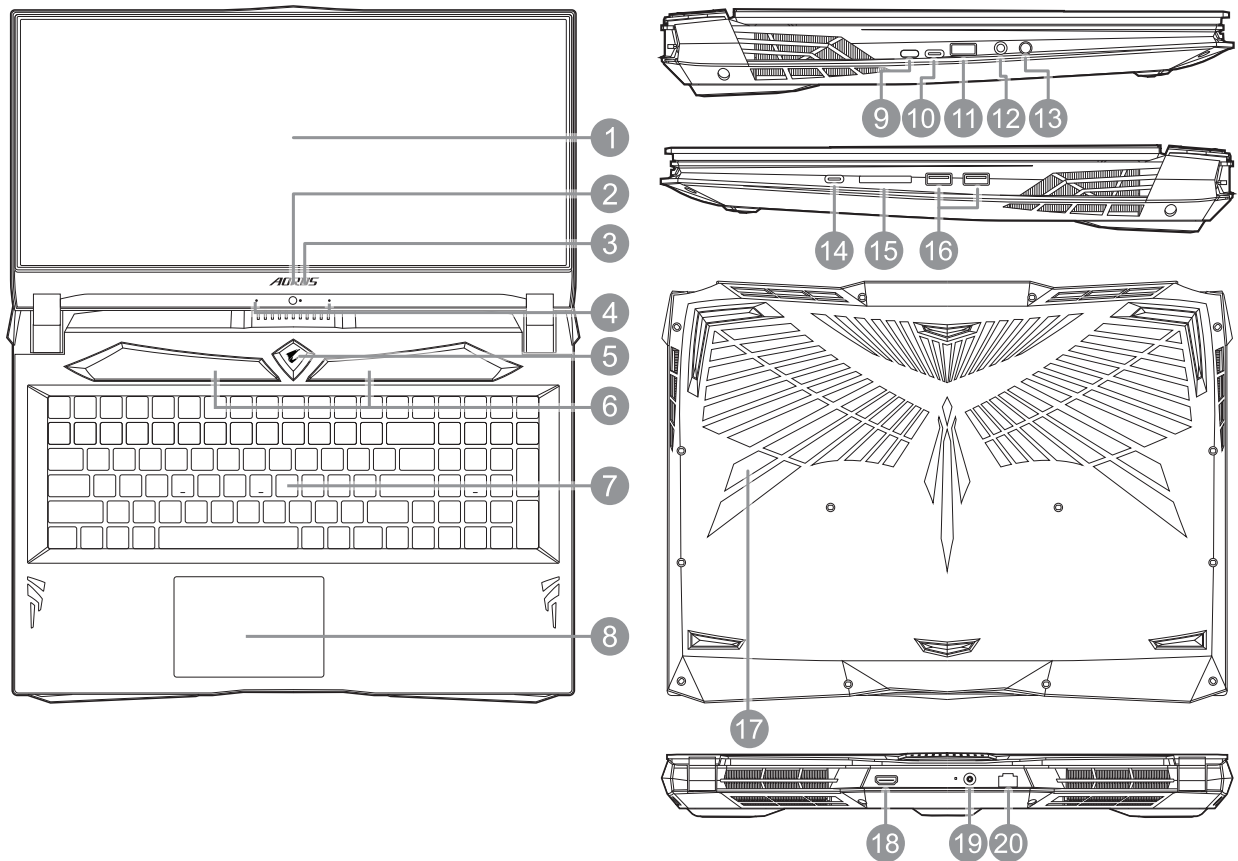

1 表示パネル

2 ウェブカメラ

3 ウェブカメラインジケータ

4 マイク

5 電源ボタン

6 キーボード

7 タッチパッド

8 スピーカー

9 USB 3.2 ポート (USB タイプ-C)

10 Thunderbolt™ 4 ポート (USB タイプ-C)

11 USB 3.2 ポート (USB タイプ-A)

12 マイク入力ジャックポート

13 ヘッドフォン出力ジャックポート

14 USB 3.2 ポート (USB タイプ-C)

15 SD カード・リーダー

16 USB 3.2 ポート (USB タイプ-A)

17 サブウーファー

18 HDMI 2.1 ポート 

19 電源端子



20 イーサネット ポート (LAN)

### 重要：

- 警告：本体内蔵のリチウムイオン電池は取り外せません。取り外す場合は、GIGABYTEの認定販売店または認定修理店（サービスセンター）をお願いいたします。
- 傾いた場所や不安定な場所でのノートパソコンの使用はおやめください。ノートパソコンは精密機器ですので、強い衝撃や外部からの圧力を加えると故障する恐れがあります。
- リチウムイオン電池の劣化が早まったり爆発したりする恐れがありますので、ノートパソコンを車内や直射日光の当たる場所など温度が45°Cを超える場所に置かないでください。
- ノートパソコンは、過熱を防ぐため風通しの良い場所で使用してください。ベッド、枕、ホットカーペットの上など風通しの悪い場所での使用はおやめください。ノートパソコンの過熱を防ぐため、側面や底面の通気口をふさがらないでください。

## ホットキー

ノートパソコンのセッティング：例えばモニターの明るさ、スピーカーの音量などの設定はホットキーで直接に調整できます。ホットキーの使い方は下記の通り、<Fn> キーを押しながら <F1>~<F11> などのキーを押して調整します。

ホットキー	機能	機能ナラティブ
<b>Fn+ESC</b>	 放熱ファンの回転数を最大にする	最大回転数機能をオン / オフします。
<b>Fn+F1</b>	 スリープモード	パソコンをスリープモードにします。
<b>Fn+F2</b>	 Wi-Fi	Wi-Fi をオン / オフします。
<b>Fn+F3</b>	 明るさを下げる	画面の明るさを下げます。
<b>Fn+F4</b>	 明るさを上げる	画面の明るさを上げます。
<b>Fn+F5</b>	 ディスプレイ切り替え	本体と外部のディスプレイを切り替え、または同時表示にします。
<b>Fn+F6</b>	 画面表示切り替え	画面表示をオンまたはオフにする
<b>Fn+F7</b>	 スピーカー	スピーカーをミュートします。
<b>Fn+F8</b>	 音量を下げる	スピーカーの音量を下げます。
<b>Fn+F9</b>	 音量を上げる	スピーカーの音量を上げます。
<b>Fn+F10</b>	 タッチパッド	タッチパッドをオン / オフします。
<b>Fn+F11</b>	 機内モード	機内モードをオン / オフします。
<b>Fn+Space</b>	 キーボードのバック・ライト	キーボードのバック・ライトを調整します。

## システムの復元について

---

### システムの復元（ノートパソコンのOSを修復）

OSの稼働が不安定な場合、ノートパソコンのストレージ内の非表示セクタにバックアップされているOSのシステムファイルによって、OSを出荷時の設定に復元することができます。



**注意：**

- ストレージが置き換えられているか、非表示のセクタが削除されている場合は、復元機能は使用できません。修理センターで復元を行ってください。
- 出荷時にOSが搭載されている仕様でのみ復元ができます。別売りのEFI SHELLにはこの機能はありません。

### システムの復元を始める

システムの復元はノートパソコン出荷時にプリインストールされている機能です。このオプションでWindowsの故障復元ツールを起動し、OSを出荷時の設定にインストールし直します。以下の方法で復元ツールを起動し、システムの復元を始めます。



**復元を行う前の注意**

ノートパソコンが外部電源に接続されていることを確認してください。システムの復元には数分の時間がかかります。

## Windows10 システムの復元を行う方法

**1** ノートパソコンをシャットダウンして、再起動します。

**2**

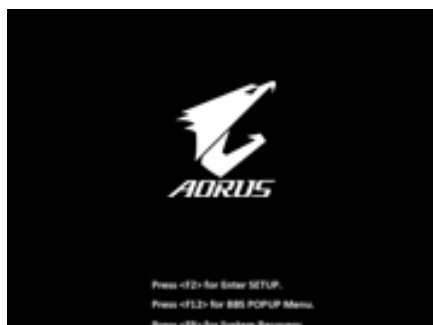

ノートパソコンを起動してから、F9 キーを数秒間押すと復元ツールが起動します。

**3**



「Troubleshoot」を選択し、システムの復元および詳細設定を選びます

（「Continue」を選び、システム、プロファイルのバックアップおよびファイルを直接操作してから復元を行うこともできます）。



システムの復元は2種類から選択できます

- ・ Reset this PC  
パソコンのソフトウェアや設定値が原因で不安定な場合、個人用ファイルを削除するか保持するかを選ぶことができ、パソコンの設定をリセットしても個人用ファイルは保持されます。
- ・ AORUS Smart Recovery  
ノートパソコンの設定値が出荷時の設定に復元されます。  
注意：すべての個人用プロファイルおよびファイルが削除されます。

**4**



AORUS Smart Recovery

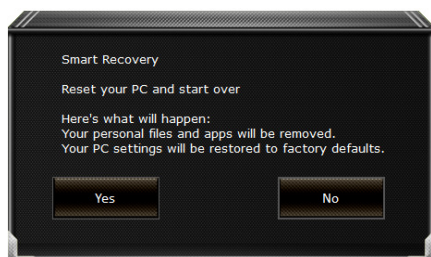

復旧が有効化され、ウィンドウにオプションボタンが表示されます。開始するには「はい」をクリックします。



注意事項：

- ・ 復元が選択され、パソコンの復元が始まると個人のデータとファイルは削除されます。オペレーティングシステムは工場出荷時の設定にリセットされます。
- ・ 復元プロセスの実行中は、プログレスバーが画面に表示されます。この時はシャットダウンしないでください。

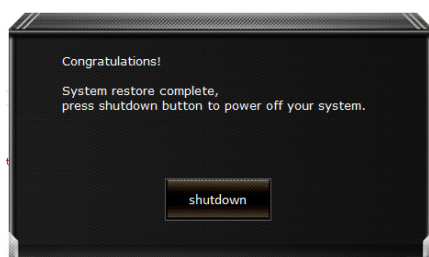

システム復旧が完了すると、ウィンドウにオプションボタンが表示されます。「シャットダウン」をクリックしてください。

## 5



## 詳細オプション



## システム復元

パソコンに記録されている復元ポイントを使用して Windows を復元します。



## システムイメージ復元

特定のシステムイメージファイルを使用して Windows を復元します。



## 起動修復

Windows の読み込みを妨げる問題を修復します。



## コマンドプロンプト

コマンドプロンプトを利用して詳細なトラブルシューティングを行います。



## UEFI ファームウェア設定

パソコンの UEFI ファームウェアの設定を変更します。



## 起動設定

Windows の起動時の動作を変更します。

## 付録

---

### ■ 保証およびサービス情報：

保証およびサービスの内容ならびに関連情報については、保証書または GIGABYTE 公式ホームページでご確認ください。

<https://www.gigabyte.com/jp/Support/Laptop>

### ■ よくある質問

よくある質問については、下記の URL でご確認ください。

<https://www.gigabyte.com/jp/Support/FAQ>



## 어로스 노트북 시작하기

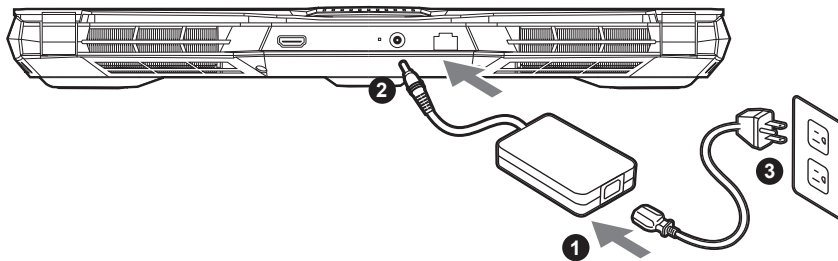

- 1 파워코드를 AC 어댑터 에 연결 하십시오.
- 2 노트북의 뒷면에있는 DC 입력 잭에 AC 어댑터를 연결합니다.
- 3 파워코드를 콘센트 에 연결 하십시오.

### 전원 켜기

처음 노트북을 켤 시, 운영체제가 모두 셋팅 될 때까지 전원을 끄지 마십시오. 윈도우 설치가 모두 마치기 전에 음량을조절할 수 없습니다.

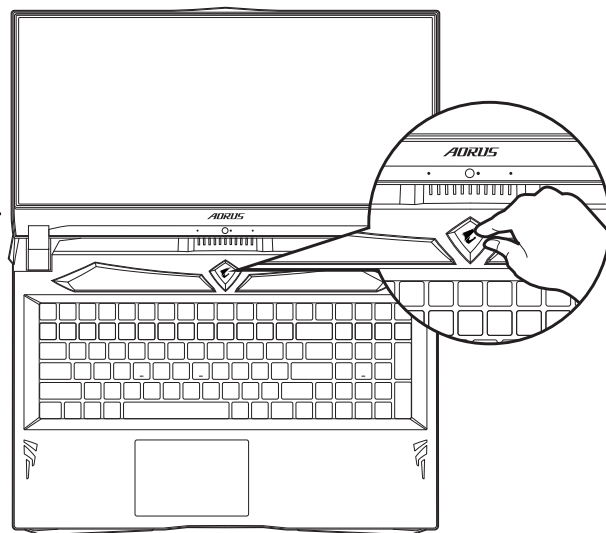

### ⚠️ 중요 :

- 처음 부팅시에 노트북을 반드시 AC 어댑터 를 연결하여 제품에 전원을 공급하십시오.
- 전원어댑터를 통해 전원을 공급시에는 전원소켓이 전원연결 단자에 가깝게 위치하게 하여 사용 중 연결된 다자에서 제거 되지 않도록 유의하십시오.
- 노트북 PC의 출력 라벨 을 찾아 어댑터의 입출력 전력등급이 부합되는지 확인 하십시오.
- 전원 어댑터 정보 :
  - 입력 전압 : 100-240 Vac
  - 입력 주파수 : 50-60 Hz
  - 정격 출력 전압 : 19.5V,16.9A

### 사용 설명서

상세 노트북 사용 설명 및 소프트웨어 작동 설명은 기가바이트 다운로드 센터에서 다운로드 받을 수 있습니다.

<https://www.gigabyte.com/kr/Support>

\* 제품의 스펙이나 제품외형 디자인은 각 나라에 따라 다를 수 있습니다. 이와 관련하여 저희는 현판매 대리점을 통하여 각 나라별 구매 가능한 스펙이나 디자인을 체크 하길 추천 합니다.

\* 비록 저희는 보다 정확하고 폭넓은 정보를 제공하려 노력하지만, 상황에 따라서 사전 인지 없이 정보들이 변경될 수 있습니다.

# 어로스 노트북 시작하기

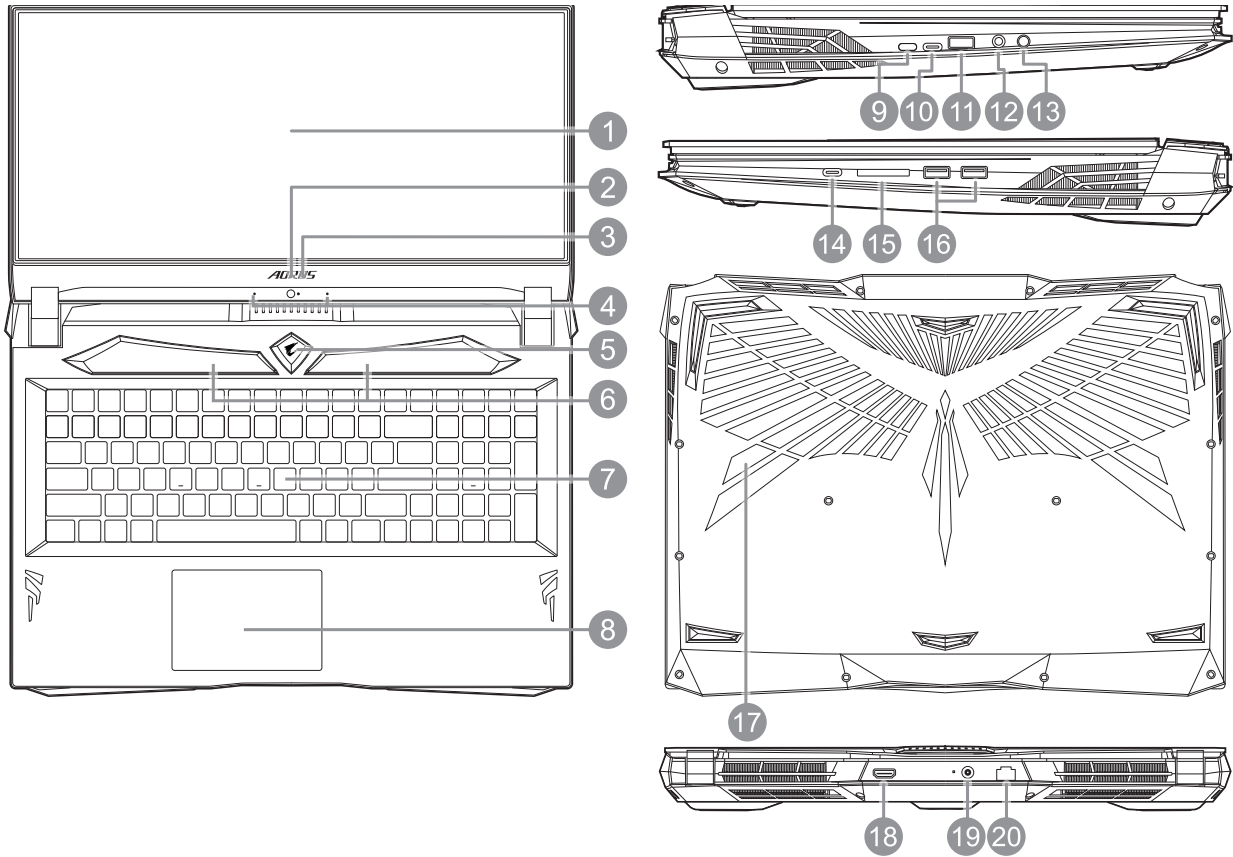

- |  |  |
|--|--|
| <ul style="list-style-type: none"> <li>1 디스플레이 패널</li> <li>2 웹캠</li> <li>3 웹캠 표시기</li> <li>4 마이크</li> <li>5 전원 버튼</li> <li>6 건반</li> <li>7 터치 패드</li> <li>8 스피커</li> </ul> | <ul style="list-style-type: none"> <li>9 USB 3.2 포트 (USB- 유형 C)</li> <li>10 Thunderbolt™ 4 포트 (USB- 유형 C)</li> <li>11 USB 3.2 포트 (USB- 유형 A)</li> <li>12 마이크 입력 단자</li> <li>13 헤드폰 출력 잭</li> <li>14 USB 3.2 포트 (USB- 유형 C)</li> <li>15 SD 카드리더기 (UHS-II)</li> <li>16 USB 3.2 포트 (USB- 유형 A)</li> <li>17 서브 우퍼</li> <li>18 HDMI 2.1 포트 </li> <li>19 DC 전원 입력 단자</li> <li>20 LAN 포트</li> </ul> |
|--|--|

**! 중요 :**

- 어떤 서비스 목적이라도 리튬배터리를 제거하지 마십시오. 각 지역 지정된 공식 어로스 서비스 센터에 연락하십시오.
- 노트북을 경사가 진 곳이나 진동이 있는 부분에서 설치를 하시거나 장시간 사용을 삼가하십시오. 이는 제품의 이상이나 문제를 야기시킬 수 있습니다.
- 리튬이온 배터리 수명을 단축이나 배터리 폭발하는 사고를 피해 직사광선 내리 쬐는 차 속에 혹은 온도가 높은 곳 (45°C 이상)에서는 사용하지 마시기 바랍니다.
- 제품은 침대, 베개 등 통풍이 잘 되지 않는 곳에 사용하지 말고 통풍이 잘 되고 열을 받지 않는 곳에 사용 하십시오. 또한 공기 배출구를 막지 않았는지 확인해 주십시오. 장치가 과열될 수 있습니다.

## 단축키 안내

저희 노트북은 핫키나 키조합을 통하여 화면 밝기 조절이나 볼륨조절등 여러 기능을 좀 더 편리 하게 제어 할수 있습니다. 핫키를 활성화 하기 위하여 다른 키를 누리기전에 <FN>먼저 누른 상태에서 키조합을 통해 원하는 기능을 활성화 하십시오.

핫키	기능	설명
Fn+ESC	 팬속도 조절	팬속도를 100%까지 증가
Fn+F1	 슬립모드	슬립모드로 전환합니다.
Fn+F2	 무선랜	무선랜 기능을 켜거나 끕니다.
Fn+F3	 밝기 감소	화면의 밝기를 감소시킵니다.
Fn+F4	 밝기 증가	화면의 밝기를 증가시킵니다.
Fn+F5	 디스플레이 선택	노트북 액정 / 외부모니터 어느쪽에 화면을 표시할 지 선택합니다. 동시 출력도 가능합니다.
Fn+F6	 액정 켜고 끄기	노트북의 액정을 켜거나 끕니다
Fn+F7	 음소거	소리는 켜거나 끕니다.
Fn+F8	 음량 감소	음량을 감소시킵니다.
Fn+F9	 음량 증가	음량을 증가시킵니다.
Fn+F10	 터치패드 잠금	터치패드 기능을 켜거나 끕니다.
Fn+F11	 비행모드	비행모드 활성화/ 비활성화
Fn+Space	 키보드 백라이트	키보드 백라이트를 켜거나 끕니다.

## 복원 가이드

### 시스템복원 ( 당신의 노트북의 운영체제를 복원 )

노트북운영체제에 무엇인가 이상이 생겼을시 , 노트북의 송겨진 파티션에 저장되어 있는 운영체제 복원기 능을 통해 노트북을 공장출시상태의 세팅으로 복원을 시킬 수 있습니다 .



#### 참고

- 만일 저장장치가 켜지거나 교환되거나 파티션이 삭제가 되면 복원선택사항은 더 이상 이용 할 수 없습니다 .
- 복원 기능은 운영체제가 기본 내장되어 있는 노트북에서만 가능하며 , 운영체제가 저장되어 있지 않은 노트북을 구매 하셨을 경우 복원 기능은 불가능 합니다 .

### 시스템 복원장치 실행하기

시스템 복원장치는 노트북이 공장에서 출하하기 전에 이미 설치되어 있으며 , 선택메뉴를 통해 윈도우 복원 도구 를 실행하여 운영체제를 공장세팅모드로 복원을 시킬 수 있습니다 . 아래의 간단한 설명을 통해 어떻게 운영체제 복원을 실행 할 수 있는지 보여줄 것입니다 .



#### 준비

PC 가 전원에 연결된것을 확인 부탁드리며 , 몇분이 소요 될 수 있습니다 .

# 윈도우 10 복원 가이드

## 1 전원 끈 후 노트북 재 부팅 하기

2

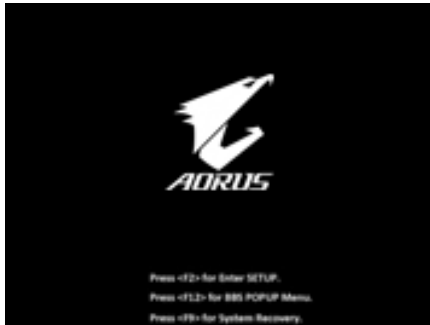

노트북이 부팅을 시작 할 시 F9 키를 눌러 도구를 실행 하십시오 .

3



" Troubleshoot" 을 선택하여 복원 세팅으로 진입 하십시오 .

( "Continue" 를 선택하여 복원 시스템에서 나가기를 할 수 있으며 , 윈도우 10 파일 데이터 백업으로 진행 할 수 있습니다 .)



**시스템 복원 리셋을 하기 위해서는 2 가지 선택사항이 있습니다**

- Reset this PC -  
PC 리셋 하기 사용자는 파일을 제거 혹은 지우지 않은 상태에서 윈도우를 재 설치 가능 합니다 .
- AORUS Smart Recovery -  
이 선택사항은 당신의 PC 를 공장출시 규격으로 재 세팅 될 것이며 , 모든 데이터와 파일은 잃게 될것입니다 .

4



AORUS Smart Recovery

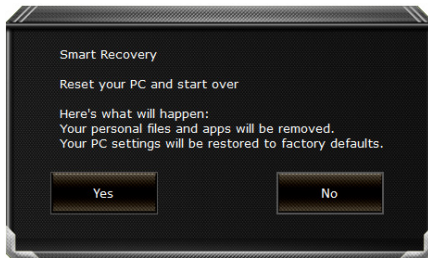

복원이 활성화 될 것이며 , 화면의 "YES" 를 선택하여 시작 합니다 .



**경고 :**

- —복원이 선택이 되면 , 복원 후에는 모든 개인 데이터와 파일은 제거 될 것입니다 .
- 또한 운영체제는 공장도 값으로 재 설정 됩니다 . 진행상태를 나타내는 표시 바가 표시 될 것입니다 .



시스템 복원이 완료가 되면 , 윈도우 창의 “전원 끄기” 버튼이 나오면 선택을 하십시오 .

## 5



## Advanced options 고급 선택사항



## System Restore 시스템복원

당신의 PC 에 저장된 기록 시점을 사용 합니다 .



## System Image Recovery 시스템 이미지 복원

특정 시스테 이미지를 사용하여 윈도우를 복원 합니다 .



## Startup Repair 시작 리페어

윈도우의 로딩 문제시 문제를 해결 합니다 .



## Command Prompt 명령 실행

명령 실행을 통해서 고급 트러블 슈팅 을 사용 합니다 .



## UEFI Firmware Settings 펌웨어 세팅

당신의 PC 에서 UEFI 펌웨어을 변경 합니다 .



## Startup Settings 시작 세팅

윈도우의 시작 행동을 변경합니다 .

## 부록 :

---

**■ 보증 &서비스 :**

보증 , 서비스 그리고 이와 관련된 정보는 워런티 카드를 참조 하시거나 아래의 링크의 기가바이트 사이트를 참고 하십시오 : <https://www.gigabyte.com/kr/Support>

**■ 자주 묻는 질문 :**

FAQ( 자주 묻는 질문 ) 은 다음의 링크를 참조 하십시오 :  
<https://www.gigabyte.com/kr/Support/Faq>

## 首次使用 AORUS 笔记本电脑

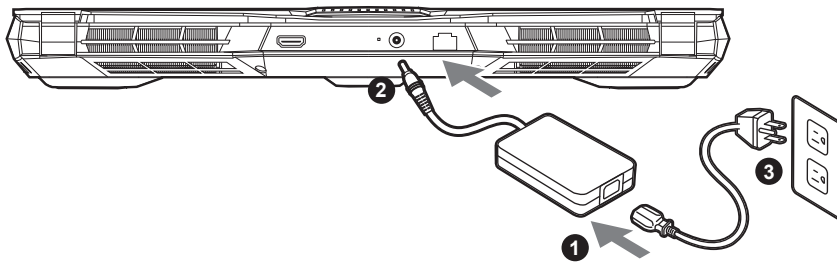

- 1 将电源线接上电源适配器。
- 2 将电源适配器连接到电脑电源插孔。
- 3 将电源适配器插入电源插座。

### 开启笔记本电脑

第一次开机时，在还未完全进入操作系统前请勿强制关机。请注意开启电源后，直到该操作系统配置完成前，音量无法设定。

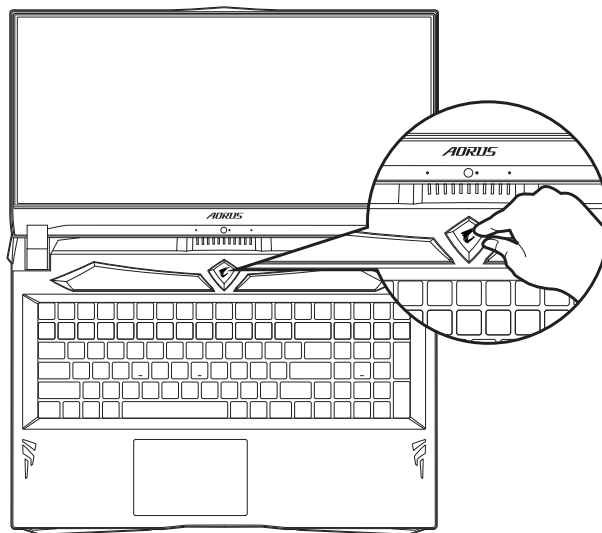

#### 重要：

- 第一次启动笔记本电脑之前，请先确认已经将电源适配器连接至电脑。
- 当笔记本电脑在电源适配器使用模式时，请将电源适配器靠近插座以便于使用。
- 找出笔记本电脑的输入/输出频率标示，并请确认符合电源适配器上的输入/输出频率资讯。
- 电源适配器资讯：
  - 输入电压：100-240 Vac
  - 输入频率：50-60 Hz
  - 额定输出电压：19.5V , 16.9A

### 完整使用说明书

详细笔记本电脑使用说明与软体操作说明，请至技嘉Download-Center下载电子说明书。

<https://www.gigabyte.com/cn/Support>

\* 实际出货规格及产品外观依各国家地区可能有所不同，我们诚挚的建议您与当地的经销商或零售商确认目前贩卖的产品规格及样式。  
\* 我们会尽力提供正确与完整的数据于网页上，并保留改动、修正页面信息的权利，恕不另行通知。

## AORUS 笔记本电脑导览

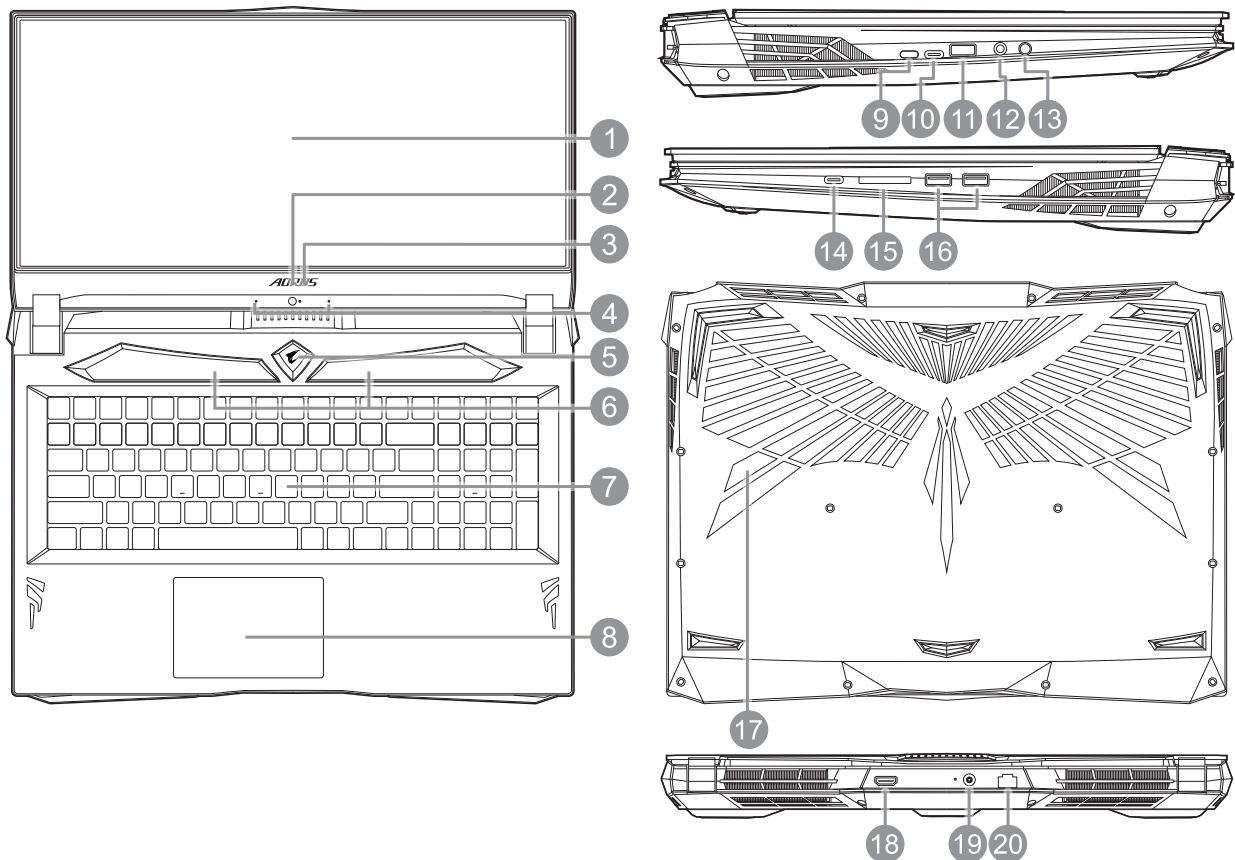

1 屏幕面板

2 视讯镜头

3 视讯指示灯

4 麦克风

5 电源按钮

6 键盘

7 触摸板

8 喇叭

9 USB 3.2 接口 (USB-type C 型接口)

10 Thunderbolt™ 4 接口 (USB-type C 型接口)

11 USB 3.2 接口 (USB-type A 型接口)

12 麦克风输入插孔

13 耳机输出插孔

14 USB 3.2 接口 (USB-type C 型接口)

15 SD 存储卡读卡器 (UHS-II)

16 USB 3.2 接口 (USB-type A 型接口)

17 低音喇叭

18 HDMI 2.1 接口 

19 直流电源输入插孔

20 有线网络接口 (LAN)

**重要：**

- 本机器设备配备的锂电池为不可拆卸装置，请交由 GIGABYTE 授权维修服务中心移除装置中的电池。
- 请不要于斜面上或容易震动的地方使用笔记本电脑，以降低发生故障和产品损坏的风险。
- 请勿置于车内，室内外阳光强烈或高于45度之储藏环境，以免锂电池发生老化或膨胀等危险。
- 请在通风良好的地方使用此产品。请勿在床上，枕头等通风不良的地方使用此产品，并且不要在有楼板暖气的地方使用，避免导致笔记本电脑过热。请避免底部和侧边的通风孔阻塞。如果通风孔阻塞，会有损害笔记本电脑或导致内部过热的危险。



## 快捷键

许多计算机的设定例如屏幕亮度、喇叭音量等可利用计算机的快捷键直接调整。如需使用快捷键，请依下表先按住 <Fn> 键，再按下 <F1>~<F11> 等按键。

快捷键	功能	功能叙述
<b>Fn+ESC</b>	 风扇转速全开	开启/关闭风扇转速全开功能
<b>Fn+F1</b>	 睡眠模式	让计算机进入睡眠模式。
<b>Fn+F2</b>	 无线局域网	开启/关闭无线局域网装置。
<b>Fn+F3</b>	 减弱亮度	降低屏幕亮度。
<b>Fn+F4</b>	 增强亮度	提高屏幕亮度。
<b>Fn+F5</b>	 屏幕显示切换	在计算机屏幕以及外接式显示器之间切换影像输出，或者同时显示。
<b>Fn+F6</b>	 屏幕开关	开启/关闭屏幕
<b>Fn+F7</b>	 喇叭静音	将喇叭切换为静音模式。
<b>Fn+F8</b>	 减弱音量	降低喇叭音量。
<b>Fn+F9</b>	 增大音量	提高喇叭音量。
<b>Fn+F10</b>	 触摸板开关	开启/关闭触摸板。
<b>Fn+F11</b>	 飞行模式	开启/关闭飞行模式
<b>Fn+Space</b>	 键盘背光开关	调整键盘背光亮度。

## 系统还原使用说明

---

### 系统还原（修复您的笔记本作业系统）

当操作系统使用上出现不稳定的情况，笔记本电脑原厂出货的储存装置里有一个隐藏扇区，其内容为操作系统的完整备份映像档，可以用来救援系统将储存装置里的操作系统还原到出厂默认值。



#### 注意

- 如果储存装置有被更换过或删除该隐藏扇区，还原功能将无法使用，需送维修中心还原。
- 出厂规格为预搭操作系统时才有此还原功能，若是 EFI SHELL 销售则不提供此功能。

### 啟動系統還原

系统还原功能是笔记本电脑出厂时被预安装的。该选项可以启动 Windows 故障还原工具，重新安装操作系统为出厂默认值。

以下为简要介绍如何启动还原工具，并开始还原系统。



#### 行还原前请注意

确认笔记本电脑已接上外接电源，还原系统会花费几分钟的时间。

# Windows 10 系统还原说明

**1** 关机并重新启动笔记本电脑。

**2**

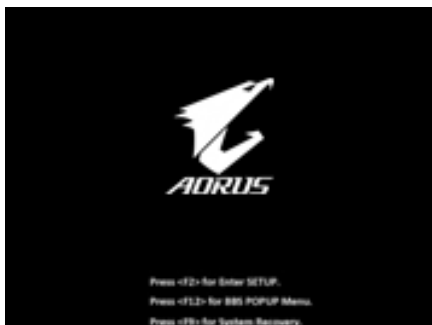

启动笔记本电脑后，按著 F9 按键几秒钟以启动还原工具。

**3**



选择“Troubleshoot”进入系统还原及高级选项。

(您也可以选择“Continue”直接操作系统，备份个人资料与文件后再进行还原。)



### 系统还原有两种方式可供选择

- Reset this PC - 如果计算机因软件或设定值不佳而不稳定，您可以选择 · 除或保留个人文件，在重设计算机设定值而不遗失个人文件。
- AORUS Smart Recovery - 笔记本电脑的设定值会被还原成出厂默认值。  
注意：将会遗失所有的个人资料与文件。

**4**



AORUS Smart Recovery

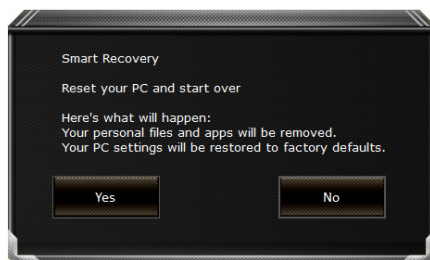

进入重置系统模式，工具栏会有还原选项，如您确定要系统还原，点选“是”执行。



### 注意事项

- 一旦选择还原后，所有原本的个人资料与文件将被删除， · 还原系统及储存装置至出厂默认值。
- 还原视窗开启并进行系统还原，在这之时请确认接上变压器确保电力无虞，并请关闭电源。

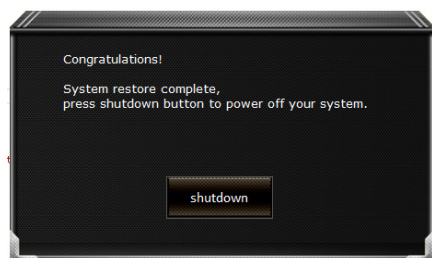

当系统还原完成后，工具列会有选项，请点选“关机”。

## 5

**Advanced options 其它或进阶选项**

更多系统还原的进阶设定。

**System Restore 系统还原**

选择系统还原的纪录时间，将系统还原至该时间点。

**System Image Recovery 系统备份还原**

使用之前备份的系统备份资料还原 Windows 系统。

**Startup Repair 启动修复程序**

修复及解决 Windows 系统问题。

**Command Prompt 命令提示字符**

使用命令字符执行进阶的疑难排解。

**UEFI Firmware SettingsUEFI BIOS 设定**

重新启动，变更 UEFI BIOS 设定值。

**Startup Settings 启动设置**

变更 Windows 启动设定。

## 附录

---

### ■ 保修及客服资讯：

相关保修条款及客服资讯请参考随货附之保修保证书，或参考技嘉服务区网站。

<https://www.gigabyte.cn/Support/Laptop>

### ■ FAQ：

相关常见问题请参考技嘉常见问题网址。

<https://www.gigabyte.cn/Support/Faq>

## 首次使用 AORUS 筆記型電腦

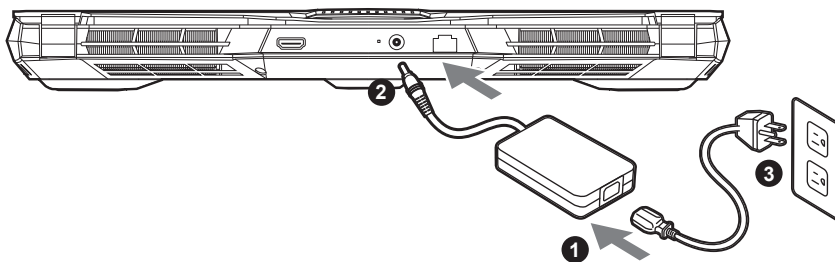

- 1 將電源線接上電源轉換器。
- 2 將電源轉換器連接到筆記型電腦的直流電源輸入插孔。
- 3 將電源轉換器插入電源插座。

### 開啟筆記型電腦

第一次開機時，在還未完全進入作業系統前請勿強制關機。開啟電源後，直到該作業系統配置完成前，音量無法設定。

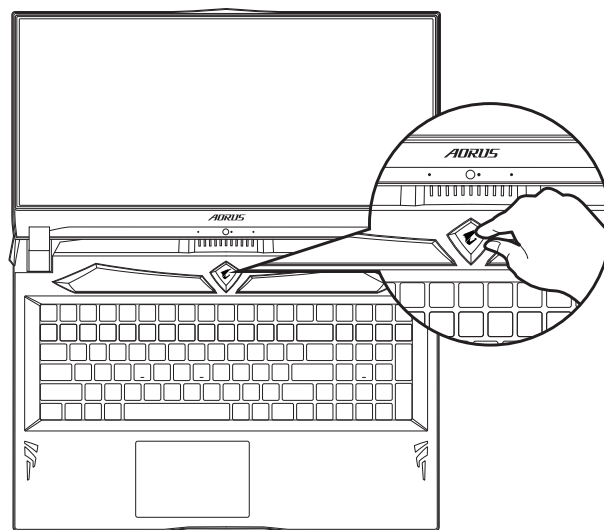

警語：使用過度恐傷害視力。

注意事項：

- (1) 使用30分鐘請休息10分鐘。
- (2) 未滿2歲幼兒不看螢幕，2歲以上每天看螢幕不要超過1小時。



**重要：**

- 第一次啟動筆記型電腦之前，請先確認已經將電源變壓器連接至電腦。
- 當筆記型電腦在電源變壓器使用模式時，請將電源變壓器靠近插座以方便使用。
- 找出筆記型電腦的輸入/輸出頻率標示，並請確認符合電源變壓器上的輸入/輸出頻率資訊。
- 電源變壓器資訊：
  - 輸入電壓：100-240 Vac
  - 輸入頻率：50-60 Hz
  - 額定輸出電壓：19.5V, 16.9A

### 完整使用說明書

詳細筆電使用說明與軟體操作說明，請至技嘉 Download-Center 下載電子說明書。

<https://www.gigabyte.com/tw/Support>

\* 實際出貨規格及產品外觀依各國家地區可能有所不同，我們誠摯的建議您與當地的經銷商或零售商確認目前販售的產品規格及樣式。

\* 我們會盡力提供正確與完整的資料於網頁上，並保留更動、修正頁面資訊的權利，恕不另行通知。

## AORUS 筆記型電腦導覽

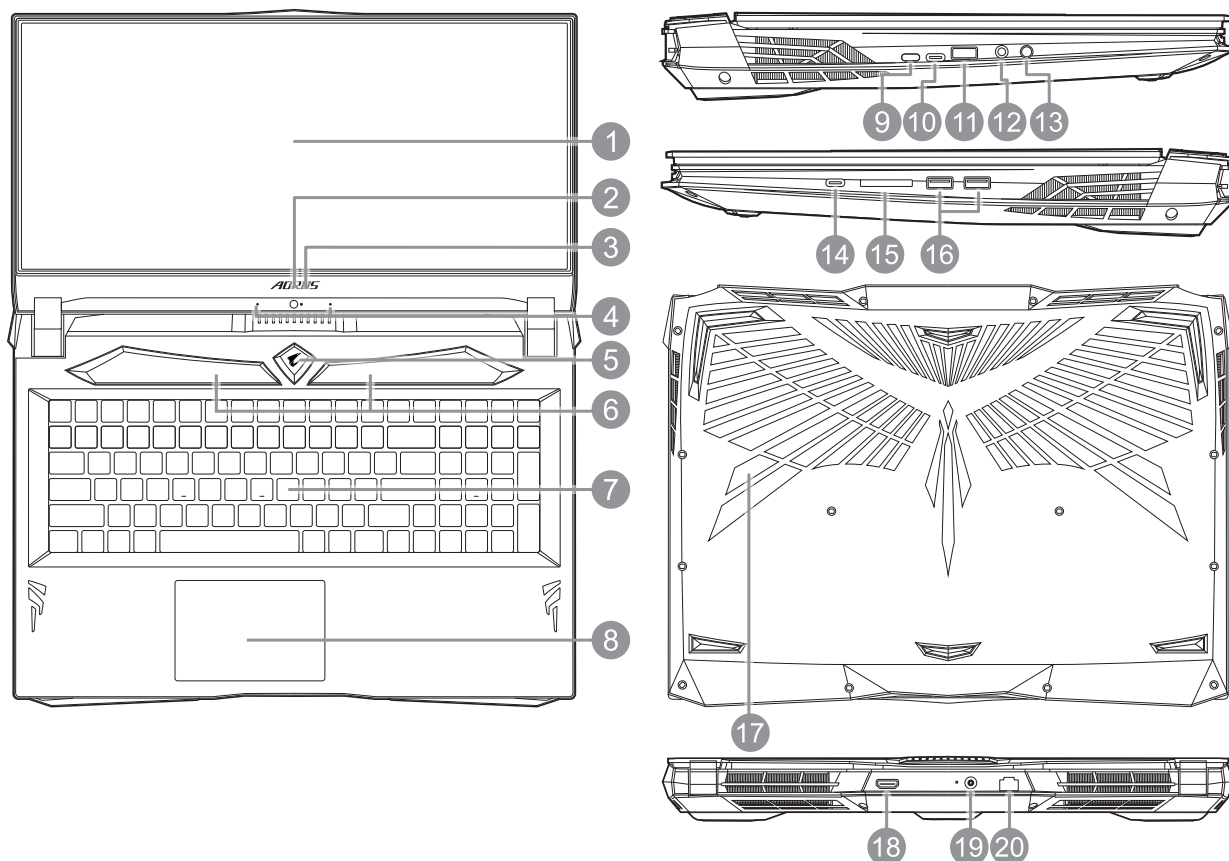

- |    |                                     |    |  |
|----|-------------------------------------|----|--|
| 1  | 螢幕面板                                | 11 | USB 3.2 連結埠 (USB type-A 埠)   |
| 2  | 視訊攝影機                               | 12 | 麥克風輸入插孔  |
| 3  | 視訊指示燈                               | 13 | 耳機輸出插孔   |
| 4  | 麥克風                                 | 14 | USB 3.2 連結埠 (USB type-C 埠)   |
| 5  | 電源按鈕                                | 15 | SD 記憶卡讀卡機 (UHS-II)   |
| 6  | 喇叭                                  | 16 | USB 3.2 連結埠 (USB type-A埠)  |
| 7  | 鍵盤                                  | 17 | 重低音喇叭  |
| 8  | 觸控板                                 | 18 | HDMI 2.1 連結埠  |
| 9  | USB 3.2 連結埠 (USB type-C 埠)          | 19 | 直流電源輸入插孔   |
| 10 | Thunderbolt™ 4 連結埠 (USB type-C 埠) * | 20 | 乙太網路連結埠 (LAN)  |

\* USB Type-C 埠：以高達 40Gb/s 速度傳輸資料、連結顯示器等。輸出 5V/3A( 支援最大解析度 7680 x 4320 30Hz)。

 **重要：**

- 本機器設備配備的鋰電池為不可拆卸裝置，請交由技嘉授權專業維修服務中心移除裝置中的電池。
- 請不要於斜面上或容易震動的地方使用筆記型電腦，以降低發生故障和產品損壞的風險。
- 請勿置於車內、室內外陽光強烈或高於45度C之儲藏環境，以免鋰電池發生老化或膨脹等危險。
- 請於通風良好的地方使用此產品。請勿在床上、枕頭等通風不良的地方使用此產品，並且不要在有樓板暖氣的地方使用，避免導致筆記型電腦過熱。請避免底部和側邊的通風孔阻塞。如果通風孔阻塞，會有損害筆記型電腦或導致內部過熱的危險。

## 快速鍵

許多電腦的設定例如螢幕亮度、喇叭音量等可利用電腦的快速鍵直接調整。如需使用快速鍵，請依下表先按住 <Fn> 鍵，再按下<F1>~<F11>等按鍵。

快速鍵	功能	功能敘述
Fn+ESC	 風扇轉速全開	開啟/關閉風扇轉速全開功能
Fn+F1	 睡眠模式	讓電腦進入睡眠模式。
Fn+F2	 WIFI開關	開啟/關閉無線網路卡。
Fn+F3	 減弱亮度	降低螢幕亮度。
Fn+F4	 增強亮度	提高螢幕亮度。
Fn+F5	 螢幕顯示切換	在電腦螢幕以及外接式顯示器之間切換影像輸出,或者同時顯示。
Fn+F6	 螢幕開關	開啟/關閉螢幕
Fn+F7	 喇叭靜音	將喇叭切換為靜音模式。
Fn+F8	 減弱音量	降低喇叭音量。
Fn+F9	 增大音量	提高喇叭音量。
Fn+F10	 觸控板開關	開啟/關閉觸控板。
Fn+F11	 飛航模式	開啟/關閉飛航模式。
Fn+Space	 鍵盤背光開關	調整鍵盤背光亮度。

## 系統還原使用說明

---

### 系統還原 ( 修復您的筆記型電腦作業系統 )

當作業系統使用上出現不穩定的情況，筆記型電腦原廠出貨的儲存裝置裡有一個隱藏磁區，其內容為作業系統的完整備份映像檔，可以用來救援系統將儲存裝置裡的作業系統還原到出廠預設值。



#### 注意

- 如果儲存裝置有被更換過或刪除該隱藏磁區，還原功能將無法使用，需送維修中心還原
- 出廠規格為預搭作業系統時才有此還原功能，若是 EFI SHELL 銷售則不提供此功能。

### 啟動系統還原

系統還原功能是筆記型電腦出廠時被預先安裝的。該選項可以啟動 Windows 故障還原工具，重新安裝作業系統為出廠預設值。

以下為簡要介紹如何啟動還原工具，並開始還原系統。



#### 執行還原前請注意

確認筆記型電腦已接上外接電源，還原系統會花費幾分鐘的時間。



# Windows 10 系統還原說明

**1** 關機並重新啟動筆記型電腦。

**2**

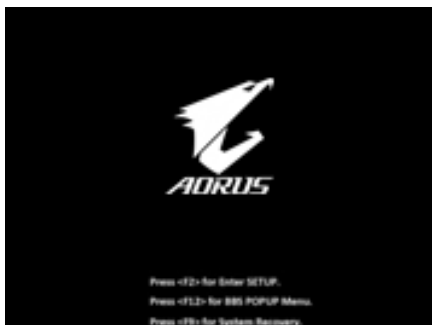

啟動筆記型電腦後，  
按著 F9 按鍵幾秒鐘以啟動還原工具。

**3**



選擇 "Troubleshoot" 進入系統還原及進階選項。

(您也可以選擇 "Continue" 直接進入 Windows 10 作業系統，先行備份個人資料與檔案再作還原。或選擇 "Turn off your PC" 關機並重新啟動筆記型電腦。)



**系統還原有兩種方式可供選擇**

- Reset this PC -  
如果電腦因軟體或設定值不佳而不穩定，您可以選擇移除或保留個人檔案，在重設電腦設定值而不遺失個人檔案。
- AORUS Smart Recovery -  
筆記型電腦的設定值會被還原成出廠預設值。  
注意：將會遺失所有的個人資料與檔案。

**4**



AORUS Smart Recovery

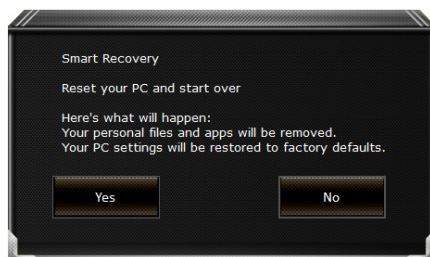

進入重置系統模式，工具列會有還原選項，如您確定要系統還原，點選“是”執行。



**注意事項：**

- 一選擇還原後，所有原本的個人資料與檔案將被刪除，並還原系統及儲存裝置至出廠預設值。
- 還原視窗開啟並進行系統還原，在這之時請確認接上變壓器確保電力無虞，並請勿關閉電源。

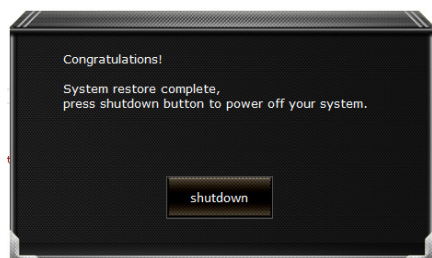

當系統還原完成後，工具列會有選項，  
請點選“關機”

## 5



### Advanced options 其它或進階選項

更多系統還原的進階設定。



#### System Restore 系統還原

選擇系統還原的記錄時間，將系統還原至該時間點。



#### System Image Recovery 系統備份還原

使用之前備份的系統備份資料還原 Windows 系統。



#### Startup Repair 啟動修復程序

修復及解決 Windows 系統問題。



#### Command Prompt 命令提示字元

使用命令字元集執行進階的疑難排解。



#### UEFI Firmware SettingsUEFI BIOS 設定

重新啟動，變更 UEFI BIOS 設定值。



#### Startup Settings 啟動設置

變更 Windows 啟動設定。

## 附錄

---

### ■ 保固及客服資訊：

相關保固條款及客服資訊請參考隨貨所附之保固保證書，或參考技嘉科技支援服務網站。

<https://www.gigabyte.tw/Support/Laptop>

### ■ FAQ：

相關常見問題請參考技嘉常見問題網站。

<https://www.gigabyte.com/tw/Support/Faq>

[www.aorus.com](http://www.aorus.com)



V1.1