

HOOVER®

- IT** Guida pratica all'uso
- EN** User instructions
- FR** Mode d'emploi
- DE** Bedienungsanleitung
- PT** Instruções de utilização

HDS 2D62B
HDS 2D62W
HDS 2D62X



LAVASTOVIGLIE
DISHWASHER
LAVE-VAISSELLE
GESCHIRRSPÜLER
MÁQUINA DE LAVAR LOIÇA

DESCRIZIONE DEI COMANDI

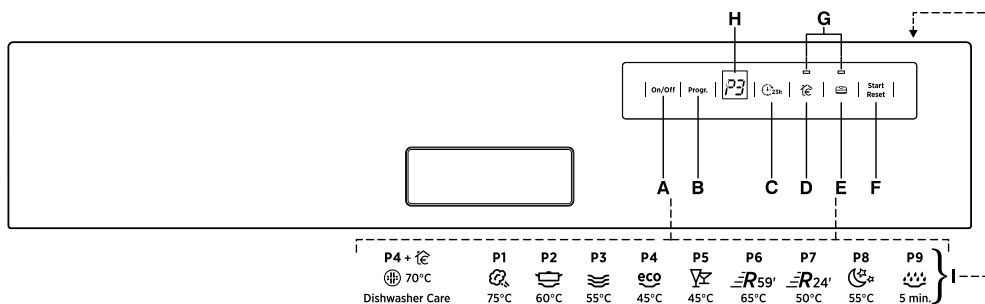

A Pulsante "ON/OFF"

B Pulsante "SELEZIONE PROGRAMMA"

C Pulsante "PARTENZA DIFFERITA"

D Pulsante opzione "SUPER ECO"

E Pulsante opzione "ALL IN 1"

F Pulsante "START"/"RESET"
(avvio/annullamento programma)

G Spie "SELEZIONE OPZIONE"

H Display digitale

I Descrizione programmi

| DIMENSIONI | | |
|---|-------------------------|-----------|
| Larghezza x Altezza x Profondità (cm) | 59,8 x 81,8 ÷ 89,8 x 57 | |
| Ingombro con porta aperta (cm) | 117 | |
| DATI TECNICI | | |
| Coperti (EN 50242) | 16 | |
| Capacità con pentole e piatti | 9 persone | |
| Pressione nell'impianto idraulico (MPa) | Min. 0,08 - Max. 0,8 | |
| Ampere fusibile / Potenza max. assorbita / Tensione d'alimentazione | Vedere targhetta dati | |
| CONSUMI (programmi principali)* | | |
| Programma | Energia (kWh) | Acqua (L) |
| VAPORE | 2,07 | 21 |
| UNIVERSALE | 1,46 | 15 |
| ECO | 0,95 | 10 |
| RAPIDO 24' | 0,59 | 9 |
| Consumo di energia nei modi spento e stand-by: 0,45 W / 0,45 W | | |
| *Valori misurati in laboratorio secondo la Norma Europea EN 50242 (nell'uso quotidiano, sono possibili differenze). | | |

SCelta DEL PROGRAMMA E FUNZIONI PARTICOLARI

Impostazione dei programmi

- Aprire lo sportello ed introdurre le stoviglie da lavare.
- Premere il pulsante "**ON/OFF**" per circa **2** secondi.
Sul display verranno visualizzati due trattini.
- Scegliere un programma premendo il pulsante "**SELEZIONE PROGRAMMA**".
- Se si desidera selezionare un'opzione, premere il pulsante corrispondente (la relativa spia s'illuminerà).

*Le opzioni possono essere attivate o disattivate **ENTRO un minuto dalla partenza del programma.***

- Premere il pulsante "**START**".
Il display visualizzerà il tempo di durata del programma, alternando l'indicazione delle ore a quella dei minuti
[Es: (1 ora) / (25 minuti)].

- A sportello chiuso, dopo un segnale acustico, il programma si avvierà automaticamente. Il display visualizzerà il tempo rimanente a fine ciclo.

ENTRO un minuto dalla partenza del ciclo di lavaggio, è possibile scegliere un altro programma, semplicemente premendo il pulsante "SELEZIONE PROGRAMMA".

Programmi "IMPULSE"

I programmi "IMPULSE" utilizzano una tecnica di lavaggio ad impulsi, che riduce i consumi, il rumore e migliora le prestazioni.

IMPORTANTE

Il funzionamento "intermittente" della pompa di lavaggio **NON** è indice di un malfunzionamento, ma è una caratteristica particolare del lavaggio ad impulsi ed è quindi segnale del corretto svolgimento del programma.

Interruzione di un programma

Sconsigliamo l'apertura dello sportello durante lo svolgimento del programma, in particolare durante la fase centrale del lavaggio e del risciacquo finale caldo. Tuttavia, se a programma avviato si apre lo sportello (per esempio perché si vogliono aggiungere delle stoviglie) la macchina si ferma automaticamente e sul display viene visualizzato lampeggiante il tempo rimanente alla fine del ciclo.
Richiudendo lo sportello, *senza premere alcun pulsante*, il ciclo ripartirà dal punto in cui era stato interrotto.

IMPORTANTE

E' possibile interrompere il programma in corso anche senza aprire lo sportello, premendo il pulsante "ON/OFF".

In tal caso, affinché il ciclo riparta dal punto in cui era stato interrotto, sarà sufficiente premere nuovamente il pulsante "ON/OFF".



ATTENZIONE!

Se si apre lo sportello mentre la lavastoviglie è nella fase di asciugatura, viene attivato un segnale acustico intermittente, per avvisare che il ciclo non è ancora terminato.

Modifica di un programma in corso

Se si vuole cambiare o annullare un programma già in corso, procedere nel seguente modo:

- Tenere premuto per almeno **3** secondi il pulsante "**RESET**". Sul display verrà visualizzato "**00**" e verranno emessi dei segnali acustici.
- Il programma in corso verrà annullato. Sul display verranno visualizzati due trattini.
- A questo punto sarà possibile impostare un nuovo programma.



ATTENZIONE!

Prima di far partire un nuovo programma, è bene accertarsi che non sia già stato asportato il detersivo; se lo fosse, ripristinare la dose nel contenitore.

Svolgimento del programma

Durante lo svolgimento del programma, nel display viene visualizzato il tempo rimanente a fine ciclo che si aggiornerà automaticamente col trascorrere dei minuti.

Nel caso d'interruzione di corrente, la lavastoviglie conserverà in memoria il programma in fase di svolgimento che verrà ripreso, dal punto in cui era stato interrotto, non appena sarà ripristinata l'alimentazione elettrica.

Fine del programma

La fine del programma verrà indicata tramite un segnale acustico (se non disattivato) della durata di 5 secondi, ripetuto per 3 volte ad intervalli di 30 secondi. La lavastoviglie si spegnerà automaticamente.

Pulsanti opzione

Pulsante "SUPER ECO"

Questo pulsante consente un risparmio di tempo e di energia mediamente del 25% (a seconda del ciclo scelto) riducendo il riscaldamento finale dell'acqua ed i tempi d'asciugatura, durante l'ultimo risciacquo. E' consigliato per il lavaggio serale, se non è necessario riavere subito, perfettamente asciutte, le stoviglie appena lavate. Per ottenere una migliore asciugatura, si consiglia di socchiudere la porta a fine ciclo, per favorire la circolazione naturale dell'aria nella lavastoviglie.

Pulsante "ALL IN 1"

Questa opzione permette l'utilizzo ottimale dei detersivi combinati "ALL in 1" ("3 in 1"/"4 in 1"/"5 in 1", ecc.). Premendo questo pulsante, il programma di lavaggio impostato viene modificato, in modo da ottenere la migliore prestazione dai detersivi combinati; inoltre, viene disattivato l'indicatore di mancanza sale.



ATTENZIONE!

Una volta selezionata, l'opzione resta attiva (spia corrispondente accesa) anche per successivi programmi di lavaggio e potrà essere disattivata (spia corrispondente spenta) solo premendo nuovamente il relativo pulsante.

IMPORTANTE

L'uso di quest'opzione è raccomandato specialmente in caso di utilizzo del programma RAPIDO 24', la cui durata sarà prolungata di circa 15 minuti per consentire una migliore azione del detersivo in pastiglie.

Indicazione mancanza sale

Quando diviene necessario provvedere a riempire il contenitore del sale, all'accensione della lavastoviglie sul display verrà visualizzato "SL".

La comparsa di macchie biancastre sulle stoviglie è generalmente un indice importante di mancanza del sale.

Pulsante "PARTENZA DIFFERITA"

Questo pulsante permette di programmare l'avvio del ciclo di lavaggio, con un ritardo compreso tra 1 e 23 ore.

Per impostare la partenza ritardata procedere nel seguente modo:

- Premere il pulsante "PARTENZA DIFFERITA" (sul display verrà visualizzata la scritta "00").
- Premere nuovamente il pulsante per incrementare il ritardo in ore (ad ogni pressione il ritardo viene incrementato di 1 ora, fino ad un massimo di 23).
- Per avviare il conteggio, premere il pulsante "START"
Il display visualizzerà il tempo rimanente alla partenza del programma.

Alla fine del conteggio, il programma partirà automaticamente e sul display verrà visualizzata la durata del ciclo scelto.

Se si desidera annullare la partenza ritardata procedere nel seguente modo:

- Tenere premuto per almeno **3** secondi il pulsante "**RESET**". Sul display verrà visualizzato "**00**" e verranno emessi dei segnali acustici.
- La partenza ritardata ed il programma selezionato verranno annullati. Sul display verranno visualizzati due trattini.
- A questo punto, se si desidera far partire la lavastoviglie, sarà necessario impostare nuovamente il programma desiderato ed eventualmente selezionare i pulsanti opzione, come indicato nel paragrafo "**IMPOSTAZIONE DEI PROGRAMMI**".

Esclusione segnalazione acustica di FINE PROGRAMMA

La segnalazione acustica di fine programma può essere disattivata nel seguente modo:

IMPORTANTE
Iniziare la procedura **SEMPRE** dalla condizione di lavastoviglie spenta.

1. Mantenere premuto il pulsante "**SELEZIONE PROGRAMMA**" e contemporaneamente **accendere** la lavastoviglie con il pulsante "**ON/OFF**" (verrà emesso un breve suono).
2. Continuare a tenere premuto il pulsante "**SELEZIONE PROGRAMMA**" per almeno **15** secondi (durante questo periodo si udiranno **2** segnali acustici).
3. Rilasciare il pulsante nel momento in cui verrà emesso il **secondo** segnale acustico (nel display verrà visualizzato "**b1**" che sta ad indicare che la suoneria è attivata).
4. Premere nuovamente lo stesso pulsante (apparirà "**b0**" che sta ad indicare che la suoneria è disattivata).
5. Spegnerne la lavastoviglie premendo il pulsante "**ON/OFF**" per rendere effettiva la nuova impostazione.

Per riattivare la suoneria, seguire la stessa procedura.

Memorizzazione dell'ultimo programma utilizzato

Per abilitare la memorizzazione dell'ultimo programma utilizzato procedere nel seguente modo:

IMPORTANTE
Iniziare la procedura **SEMPRE** dalla condizione di lavastoviglie spenta.

1. Mantenere premuto il pulsante "**SELEZIONE PROGRAMMA**" e contemporaneamente **accendere** la lavastoviglie con il pulsante "**ON/OFF**" (verrà emesso un breve suono).
2. Continuare a tenere premuto il pulsante "**SELEZIONE PROGRAMMA**" per almeno **30** secondi (durante questo periodo si udiranno **3** segnali acustici).
3. Rilasciare il pulsante nel momento in cui verrà emesso il **TERZO** segnale acustico (sul display verrà visualizzato "**A0**" che sta ad indicare che la memorizzazione è disattivata).
4. Premere nuovamente lo stesso pulsante (sul display verrà visualizzato "**A1**" che sta ad indicare che la memorizzazione è attivata).
5. Spegnerne la lavastoviglie premendo il pulsante "**ON/OFF**" per rendere effettiva la nuova impostazione.

Per disattivare la memorizzazione, seguire la stessa procedura.

IMPORTANTE
Questa lavastoviglie è dotata di un dispositivo di sicurezza antitribocco che, in caso di anomalia, interviene scaricando l'acqua in eccesso.

 **ATTENZIONE!**
Per evitare l'intervento intempestivo del dispositivo di sicurezza antitribocco, si raccomanda di non muovere o inclinare la lavastoviglie durante il funzionamento.
Nel caso sia necessario muovere o inclinare la lavastoviglie, assicurarsi prima che abbia completato il ciclo di lavaggio e che non ci sia acqua nella vasca.

La lavastoviglie è in grado di segnalare una serie di anomalie visualizzate sul display

SEGNALAZIONE AUTOMATICA DI ANOMALIE





| ANOMALIA | CAUSA | RIMEDIO |
|--|---|---|
| Sul display compare E2 accompagnato da un breve segnale acustico. | Mancanza acqua (rubinetto dell'acqua chiuso). | Spegnere la lavastoviglie, aprire il rubinetto e reimpostare il ciclo. |
| Sul display compare E3 accompagnato da un breve segnale acustico. | La macchina non riesce a scaricare l'acqua dalla vasca. | Verificare se il tubo di scarico è piegato o il sifone otturato e se i filtri sono intasati. Se il difetto permane, rivolgersi al Servizio Assistenza Tecnica. |
| Sul display compare E4 accompagnato da un breve segnale acustico. | Perdita di acqua. | Verificare se il tubo di scarico è piegato o il sifone otturato e se i filtri sono intasati. Se il difetto permane, rivolgersi al Servizio Assistenza Tecnica. |
| Sul display compare E5,E6,E7, Ef o EL, accompagnati da un breve segnale acustico. | Guasto al controllo elettronico. | E' necessario rivolgersi al Servizio Assistenza Tecnica. |
| Sul display compare E8 o Ei accompagnati da un breve segnale acustico. | L'elemento riscaldante dell'acqua non funziona correttamente o piastra filtro intasata. | Pulire piastra filtro. Se il difetto permane, rivolgersi al Servizio Assistenza Tecnica. |

ELENCO DEI PROGRAMMI

Lavaggio con prelavaggio

Per i programmi con prelavaggio, si consiglia di aggiungere una seconda dose di detersivo (MAX. 10 grammi) direttamente nella lavastoviglie.

| Programma | Descrizione |
|-----------|-------------|
|-----------|-------------|

| | | | |
|--|---|---|---|
| P 1 |  | Vapore 75°C | Ciclo ad azione combinata di getti d'acqua e vapore. Efficace nello sciogliere ed eliminare sporco resistente e batteri, senza bisogno di pre-trattare pentole e stoviglie. |
| P 2 |  | Universale 60°C ■ | Adatto al lavaggio di stoviglie e pentole normalmente sporche. |
| P 3 |  | Giornaliero 55°C | Ciclo veloce, per stoviglie normalmente sporche, adatto ai lavaggi frequenti e carichi normali. |
| P 4 |  | Eco 45°C ■ | Programma per stoviglie normalmente sporche (il più efficiente in termini di consumo combinato d'acqua ed energia per il lavaggio di tali stoviglie). Programma normalizzato EN 50242. |
| P 5 |  | Cristalli 45°C ■ | Adatto al lavaggio di stoviglie delicate e con decorazioni e cristalleria. Indicato anche per il lavaggio quotidiano di stoviglie poco sporche, ad esclusione delle pentole. |
| P 6 |  | Rapido 59' 65°C | Adatto al lavaggio quotidiano, subito dopo l'uso, di stoviglie e pentole normalmente sporche (MAX 8 coperti). |
| P 7 |  | Rapido 24' 50°C | Ciclo superveloce da eseguire a fine pasto, indicato per un lavaggio di stoviglie fino a 4/6 coperti. |
| P 8 |  | Notte 55°C ■ | Programma a massima silenziosità. Ideale per il funzionamento nelle ore notturne e per poter usufruire delle tariffe energetiche agevolate. |
| P 9 |  | Prelavaggio | Breve prelavaggio per le stoviglie usate al mattino o mezzogiorno, quando si vuole rimandare il lavaggio del carico completo. |
|  70°C | | Cura lavastoviglie P4 +  | Programma indicato per la cura della lavastoviglie, in abbinamento a specifici prodotti disponibili in commercio. Da utilizzare a macchina vuota. |

■ = Programmi "IMPULSE"

N.D.= OPZIONE NON DISPONIBILE

| Operazioni da compiere | | | | | Svolgimento del Programma | | | | | | Durata media in Minuti | Funzioni Facoltative | | |
|------------------------|--------------------|--------------------------|-------------------------------|-----------------------|---------------------------|--------------------|----------|-------------------------|---------------------------|-----------------------------------|--|-------------------------------|----------------------|---------------------|
| Detersivo prelavaggio | Detersivo lavaggio | Pulizia filtro e piastra | Controllo scorta brillantante | Controllo scorta sale | Prelavaggio caldo | Prelavaggio freddo | Lavaggio | Primo risciacquo freddo | Secondo risciacquo freddo | Risciacquo caldo con brillantante | Con acqua fredda (15°C)* -Tolleranza ± 10%- | Pulsante "PARTENZA DIFFERITA" | Pulsante "SUPER ECO" | Pulsante "ALL IN 1" |

| | | | | | | | | | | | | | | |
|---|---|---|---|---|---|---|------|---|---|---|-----|----|------|----|
| ● | ● | ● | ● | ● | ○ | | 75°C | ○ | ○ | ○ | 130 | SI | SI | SI |
| | ● | ● | ● | ● | | ○ | 60°C | ○ | | ○ | 120 | SI | SI | SI |
| | ● | ● | ● | ● | | ○ | 55°C | ○ | | ○ | 80 | SI | SI | SI |
| ● | ● | ● | ● | ● | | ○ | 45°C | | | ○ | 190 | SI | SI | SI |
| | ● | ● | ● | ● | | ○ | 45°C | ○ | | ○ | 85 | SI | SI | SI |
| ● | ● | ● | ● | ● | ○ | | 65°C | | | ○ | 59 | SI | SI | SI |
| | ● | ● | ● | ● | | | 50°C | | | ○ | 24 | SI | N.D. | SI |
| | ● | ● | ● | ● | | ○ | 55°C | ○ | | ○ | 240 | SI | SI | SI |
| | | ● | | | | ○ | | | | | 5 | SI | N.D. | |
| | | | | | | | 70°C | ○ | | | 45 | SI | | |

* CON ACQUA CALDA IL TEMPO RESIDUO AL TERMINE DEL PROGRAMMA SI AGGIORNA AUTOMATICAMENTE DURANTE LO SVOLGIMENTO DELLO STESSO.

AQUASTOP-DISPOSITIVO DI BLOCCAGGIO DELL'ACQUA

Il tubo di carico dell'acqua è provvisto di un dispositivo di sicurezza che blocca l'afflusso dell'acqua qualora il tubo di carico si deteriori. Questo fatto viene segnalato dall'apparizione di una tacca rossa nella finestrella **(A)**.

In questo caso il tubo di carico acqua dovrà essere necessariamente sostituito.

Se la lunghezza del tubo non è sufficiente per un corretto allacciamento, il tubo stesso dovrà essere sostituito con uno di lunghezza adeguata. Richiedere il tubo presso il Centro Assistenza Tecnica.

(B) Dispositivo antisvitamento (premere per svitare la ghiera).

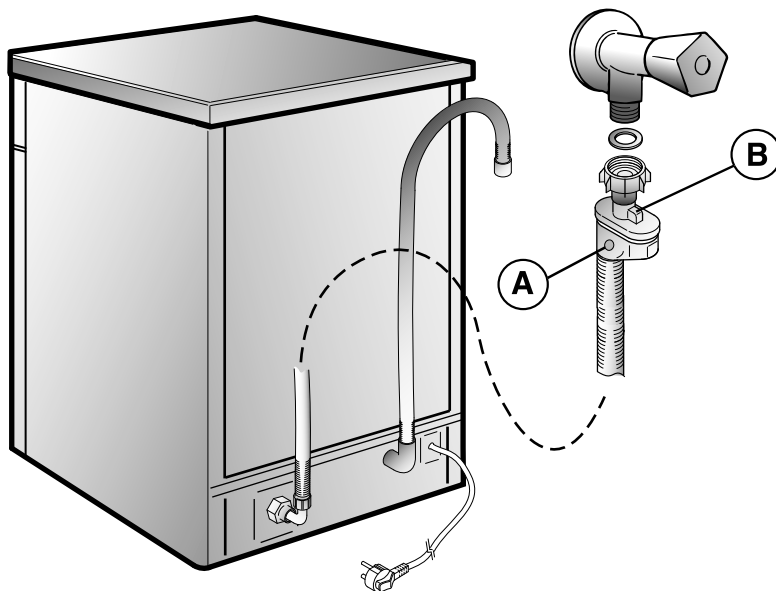

IMPIANTO DI DECALCIFICAZIONE

L'acqua contiene in misura variabile, a seconda delle località, sali calcarei e minerali che si possono depositare sulle stoviglie lasciando macchie e depositi biancastri.

Più elevato è il contenuto di questi sali, maggiore è la durezza dell'acqua.

La lavastoviglie è corredata di un decalcificatore che, utilizzando del sale rigenerante specifico per lavastoviglie, fornisce acqua priva di calcare (addolcita) per il lavaggio delle stoviglie.

Potete richiedere il grado di durezza della vostra acqua all'Ente erogatore di zona.

Regolazione del decalcificatore

Il decalcificatore può trattare acqua con durezza fino a 90°FH (gradi francesi), 50°dH (gradi tedeschi) tramite 8 livelli di regolazione.

I livelli di regolazione vengono riportati nella tabella seguente con la relativa acqua di rete da trattare.

| Livello | Durezza dell'acqua | | Uso sale rigenerante | Regolazione decalcificazione |
|---------|----------------------|----------------------|----------------------|------------------------------|
| | °FH (gradi francesi) | °dH (gradi tedeschi) | | |
| 0 | 0-5 | 0-3 | NO | d0 |
| 1 | 6-10 | 4-6 | SI | d1 |
| 2 | 11-20 | 7-11 | SI | d2 |
| 3 | 21-30 | 12-16 | SI | d3 |
| *4 | 31-40 | 17-22 | SI | d4 |
| 5 | 41-50 | 23-27 | SI | d5 |
| 6 | 51-60 | 28-33 | SI | d6 |
| 7 | 61-90 | 34-50 | SI | d7 |

** La regolazione è stata impostata dalla fabbrica al livello 4 (d4) in quanto questo soddisfa la maggior parte dell'utenza.*

A seconda del livello di appartenenza della vostra acqua impostare il valore di decalcificazione nel seguente modo:

IMPORTANTE

Iniziare la procedura SEMPRE dalla condizione di lavastoviglie spenta.

1. Mantenere premuto il pulsante "**SELEZIONE PROGRAMMA**" e contemporaneamente accendere la lavastoviglie con il pulsante "**ON/OFF**" (verrà emesso un breve suono).
2. Continuare a tenere premuto il pulsante "**SELEZIONE PROGRAMMA**" per almeno **5** secondi, rilasciandolo **SOLO** dopo aver udito un segnale acustico. Nel display verrà indicato il livello di decalcificazione corrente.
3. Premere nuovamente lo stesso pulsante per scegliere il livello di decalcificazione voluto: ad ogni pressione del pulsante, il valore aumenta di un grado. Dopo aver raggiunto il valore "d7", l'indicatore salta di nuovo al valore "d0".
4. Spegner la lavastoviglie premendo il pulsante "**ON/OFF**" per rendere effettiva la nuova impostazione.



ATTENZIONE!

Se per qualsiasi motivo non si riuscisse a terminare la procedura, spegnere la lavastoviglie premendo il pulsante "ON/OFF" e ripartire dall'inizio (PUNTO 1).

DESCRIPTION OF THE CONTROL PANEL

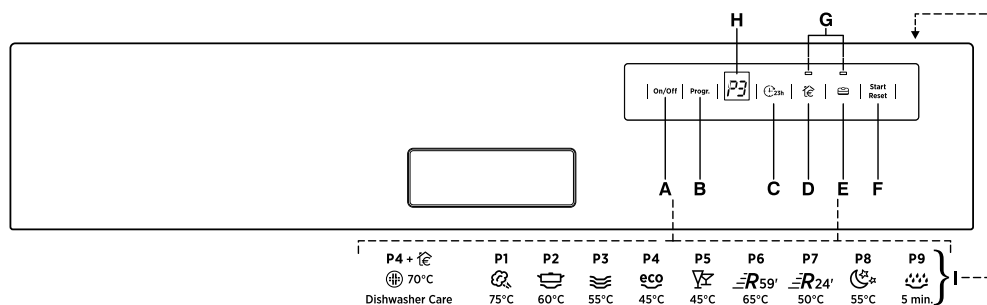

- A** "ON/OFF" button
- B** "PROGRAMME SELECTION" button
- C** "DELAY START" button
- D** "SUPER ECO" option button
- E** "ALL IN 1" option button
- F** "START"/"RESET" button (start/cancelling programme)
- G** "OPTION SELECTION" lights
- H** DIGITAL DISPLAY
- I** Programme guide

| DIMENSIONS | | |
|---|-------------------------|-----------|
| Width x Height x Depth (cm) | 59,8 x 81,8 ÷ 89,8 x 57 | |
| Depth with door open (cm) | 117 | |
| TECHNICAL DATA | | |
| EN 50242 place load | 16 | |
| Capacity with pans and dishes | 9 persons | |
| Water supply pressure (MPa) | Min. 0,08 - Max. 0,8 | |
| Fuse / Power input / Supply voltage | See rating plate | |
| CONSUMPTION (main programmes)* | | |
| Programme | Energy (kWh) | Water (L) |
| STEAM | 2,07 | 21 |
| UNIVERSAL | 1,46 | 15 |
| ECO | 0,95 | 10 |
| RAPID 24' | 0,59 | 9 |
| Power consumption of the off-mode and of the left-on mode: 0,45 W / 0,45 W | | |
| *Values are measured in a laboratory according to European Standard EN 50242 (consumption may vary according to conditions of usage). | | |

PROGRAMME SELECTION AND SPECIAL FUNCTIONS

(Use in conjunction with programme guide)

Programme settings

- Open the door and place the dirty dishes inside the appliance.
- Press the "ON/OFF" button for about 2 seconds. The display will show two lines.
- Choose a programme by pressing the "PROGRAMME SELECTION" button.
- If you wish to select an option, press the corresponding button (the indicator light will turn on).

*The option buttons can be selected or deselected **WHITIN** one minute of the programme commencing.*

- Press the "START" button.
The length of the program will be shown on the display alternating hours with minutes [i.e: 1 h (1 hour) / 25 (25 minutes)].
- When the door is shut, after an audible signal has sounded, the programme will start automatically. The display will show the time remaining to the end of the cycle.

WITHIN one minute of the programme commencing, another programme can be selected, simply by pressing the "PROGRAMME SELECTION" button.

"IMPULSE" programmes

The "IMPULSE" programmes use an impulse washing technology, which reduces consumption, noise and increases performances.

IMPORTANT

The "intermittent" working of the washing pump **MUST NOT BE** considered a malfunction, it is a characteristic of the impulse washing so must be considered a normal function of the programme.

Programme interruption

Opening the door when a programme is running is not recommended especially during the main wash and final hot rinse phases. However, if the door is opened while a programme is running (for example, to add dishes) the machine stops automatically and the display will flash the remaining time before the end of the cycle. Close the door, **without pressing any buttons**. The cycle will start from where it left off.

IMPORTANT

A running program can be interrupted without opening the door by pressing the "ON/OFF" button. In this case, simply press the "ON/OFF" button again to restart the cycle from where it left off.



WARNING!

If you open the door during the drying cycle, an audible audio signal advises you that the drying cycle has not yet finished.

Changing a running programme

Proceed as follows to change or cancel a running program:

- Hold the "RESET" button down for at least 3 seconds. "00" will appear on the display and some audible signals will sound.
- The running programme will be cancelled. The display will show two lines.
- At this point a new programme can be set.



WARNING!

Before starting a new programme, you should check that there is still detergent in the dispenser. If necessary, top up the dispenser.

Programme operations

Whilst a programme is running, the display shows the time remaining to the end of the cycle, which is automatically updated.

If there is any break in the power supply while the dishwasher is operating, a special memory stores the selected programme and, when the power is restored, it continues where it left off.

Programme end

A 5 second alarm will sound (if not muted) 3 times at 30 second intervals to signal that the programme has ended.

The dishwasher will automatically switch off.

Option buttons

"SUPER ECO" button

This button provides an energy and time saving of 25% on average (according to the select cycle) reducing the wash water temperature and the drying time during the final rinse.

This programme is recommended for light soil washes, and for slightly wet dishes that are not fully dry, & improved drying results. We advise you to leave the door of the Dishwasher half-open at the end of the cycle, to allow for a natural circulation of air inside the dishwasher.

"ALL IN 1" button

This option optimises the use of "ALL in 1" ("3 in 1"/"4 in 1"/"5 in 1", ecc.) combined detergents.

By pressing this button, the selected washing programme is modified to get best performance from combined detergents (furthermore, the salt empty alert will be de-activated).

WARNING!

Once selected, this option keeps being on (light on) also for next washing cycles and it can be de-activate (light off) only by pressing the button once again.

IMPORTANT

This option is recommended when using the RAPID 24' program, the duration of which will be extended for about 15 minutes, allowing the detergent tablets to achieve a better performance.

Salt empty alert

If your dishwasher requires filling with salt, the display will show and flash "SL" when the dishwasher is switched on.

The appearance of white stains on dishes is generally a warning sign that the salt container needs filling.

"DELAY START" button

Dishwasher start time can be set with this button, delaying start from 1 to 23 hours.

Proceed as follows to set a delayed start:

- Press the "DELAY START" button ("00" will appear on the display).
- Press the button again to increase the delay in hours (each time the button is pressed the delay is increased by 1 hour to a maximum of 23).
- To start the countdown, press the "START" button.
The display will show the time remaining to the begin of the programme.

At the end of the countdown, the programme will automatically start and the length of the selected cycle will be shown in the display.

Proceed as follows to cancel a delayed start:

- Hold the **"RESET"** button down for at least **3** seconds. **"00"** will appear on the display and some audible signals will sound.
- The delayed start and the selected programme will be cancelled. The display will show two lines.
- At this point, a new programme and option buttons must be set to start a new programme as indicated in the **"PROGRAMME SETTINGS"** section.

Alarm mute for the PROGRAMME END

The alarm for the programme end may be muted as follows:

IMPORTANT
The dishwasher must ALWAYS be off before start of this procedure.

1. Hold down the **"PROGRAMME SELECTION"** button and at the same time **switch on** the dishwasher by pressing the **"ON/OFF"** button (a brief audible signal will sound).
2. Keep the **"PROGRAMME SELECTION"** button pressed for at least **15** seconds (during this time **2** audible signals will sound).
3. Release the button when the **second** audible signal sounds ("**b1**" will appear on the display to indicate that the alarm is on).
4. Press the same button again ("**b0**" will appear on the display to indicate that the alarm is off).
5. Turn off the dishwasher by pressing the **"ON/OFF"** button to confirm the new setting.

To turn the alarm on again, follow the same procedure.

Memorization of the last programme used

The last programme used can be memorized by following the below:

IMPORTANT
The dishwasher must ALWAYS be off before start of this procedure.

1. Hold down the **"PROGRAMME SELECTION"** button and at the same time **switch on** the dishwasher by pressing the **"ON/OFF"** button (a brief audible signal will sound).
2. Keep the **"PROGRAMME SELECTION"** button pressed for at least **30** seconds (during this time, **3** audible signals will sound).
3. Release the button when the **THIRD** audible signal sounds ("**A0**" will appear on the display to indicate that the memorization is off).
4. Press the same button again ("**A1**" will appear on the display to indicate that the memorization is on).
5. Turn off the dishwasher by pressing the **"ON/OFF"** button to confirm the new setting.

To disable the memorization, follow the same procedure.

IMPORTANT
This dishwasher is equipped with an anti-overflow safety device which will automatically discharge any excess water should a problem occur.



WARNING!

To ensure the correct operation of the anti-overflow safety device, we recommend that the dishwasher is not moved or tilted during operation. If however it is necessary to tilt or move the dishwasher, please ensure that the washing cycle is complete and that there is no remaining water inside the dishwasher.

The dishwasher is able to signal a series of faults in the display.

AUTOMATIC FAULT SIGNALS











| FAULTS | CAUSE | SOLUTION |
|---|--|---|
| E2 appears on the display and the alarm sounds. | No water (inlet hose closed). | Turn off the dishwasher, open the inlet hose and reset the cycle. |
| E3 appears on the display and the alarm sounds. | The machine cannot drain water. | Check if the drain tube is bent or if the siphon or filters are clogged. If the problem persists, contact Customer Service. |
| E4 appears on the display and the alarm sounds. | Water leak | Check if the drain tube is bent or if the siphon or filters are clogged. If the problem persists, contact Customer Service. |
| E5,E6,E7,Ef or EL appears on the display and the alarm sounds. | Electronic control fault. | Contact Customer Service. |
| E8 or Ei appear on the display and the alarm sounds. | The water heating element is not working correctly or the filter plate is clogged. | Clean the filter plate. If the problem persists, contact Customer Service. |

PROGRAMME GUIDE

Wash with prewash

For wash programmes with prewash, it is advisable to add a second dose of detergent (max. 10 g) directly in the machine.

| Programme | Description |
|-----------|-------------|
|-----------|-------------|

| | | | |
|---|---|---|--|
| P 1 |  | Steam 75°C | Cycle with alternated action of water jets and steam. Effective in softening and removing dried up soil and bacteria, with no need to pre-wash pots and dishes. |
| P 2 |  | Universal 60°C | Once a day - for normal soiled pans and any other items that have been left all day for washing. |
| P 3 |  | Daily 55°C | Fast cycle, for “normally” dirty dishes - intended for frequent washes and normal loads. |
| P 4 |  | Eco 45°C | Programme for normally soiled tableware (the most efficient in terms of its combined energy and water consumption for that type of tableware). Programme standardised to EN 50242. |
| P 5 |  | Cristal 45°C | Suitable for delicate crockery and glassware. Also for less soiled items excluding pans. |
| P 6 |  | Rapid 59' 65°C | Suitable for heavily soiled items that are to be washed straight after a meal (Max 8 place load). |
| P 7 |  | Rapid 24' 50°C | Quick wash for dishes which are to be washed immediately after the meal. Wash load of 6 persons. |
| P 8 |  | Night 55°C | Quietest washing cycle. Ideal for functioning by night and for taking advantage of reduced energy fares. |
| P 9 |  | Refresh | Short cold pre-wash for items that are stored in the dishwasher until you are ready to wash a full load. |
|  | 70°C | Dishwasher Cleaner P4 +  | This programme should be used periodically with specialist dishwasher cleaning products. For all cleaning operations the dishwasher must be empty. |

■ = "IMPULSE" programmes

N/A = OPTION NOT AVAILABLE

| Check list | | | | | Programme contents | | | | | | Average duration in minutes | Special function buttons available | | |
|---------------------------------|-----------------------|--------------|---------------------------|----------------------|--------------------|---------------|-----------|------------------|-------------------|--------------------------|--|------------------------------------|--------------------|-------------------|
| Detergent for soaking (Prewash) | Detergent for washing | Clean filter | Check rinse aid dispenser | Check salt container | Hot pre-wash | Cold pre-wash | Main wash | First cold rinse | Second cold rinse | Hot rinse with rinse aid | With cold water (15°C)* -Tolerance ± 10%- | "DELAY START" button | "SUPER ECO" button | "ALL IN 1" button |

| | | | | | | | | | | | | | | |
|---|---|---|---|---|---|---|------|---|---|---|-----|-----|-----|-----|
| ● | ● | ● | ● | ● | ○ | | 75°C | ○ | ○ | ○ | 130 | YES | YES | YES |
| | ● | ● | ● | ● | | ○ | 60°C | ○ | | ○ | 120 | YES | YES | YES |
| | ● | ● | ● | ● | | ○ | 55°C | ○ | | ○ | 80 | YES | YES | YES |
| ● | ● | ● | ● | ● | | ○ | 45°C | | | ○ | 190 | YES | YES | YES |
| | ● | ● | ● | ● | | ○ | 45°C | ○ | | ○ | 85 | YES | YES | YES |
| ● | ● | ● | ● | ● | ○ | | 65°C | | | ○ | 59 | YES | YES | YES |
| | ● | ● | ● | ● | | | 50°C | | | ○ | 24 | YES | N/A | YES |
| | ● | ● | ● | ● | | ○ | 55°C | ○ | | ○ | 240 | YES | YES | YES |
| | | ● | | | | ○ | | | | | 5 | YES | N/A | |
| | | | | | | | 70°C | ○ | | | 45 | YES | | |

* WITH HOT WATER THE TIME REMAINING UNTIL THE END OF THE PROGRAMME IS AUTOMATICALLY DISPLAYED WHILE THE PROGRAMME IS RUNNING.

AQUASTOP-SYSTEM

The water-stop device protects against water damages caused by leaks on the fill hose which could develop due to natural ageing of the hose.

In the water-stop system the leaking water fills the corrugated hose and activates a stop valve which cuts off the water supply to the machine.

This fault is shown by a red sector on the window **(A)**.

Would this occur, please refer to your Service Agent.

If the hose is not long enough for correct connection, it must be replaced with a longer one. The hose can be obtained from your Service Agent.

(B) Safety antitwist device (press and twist to remove the washer).

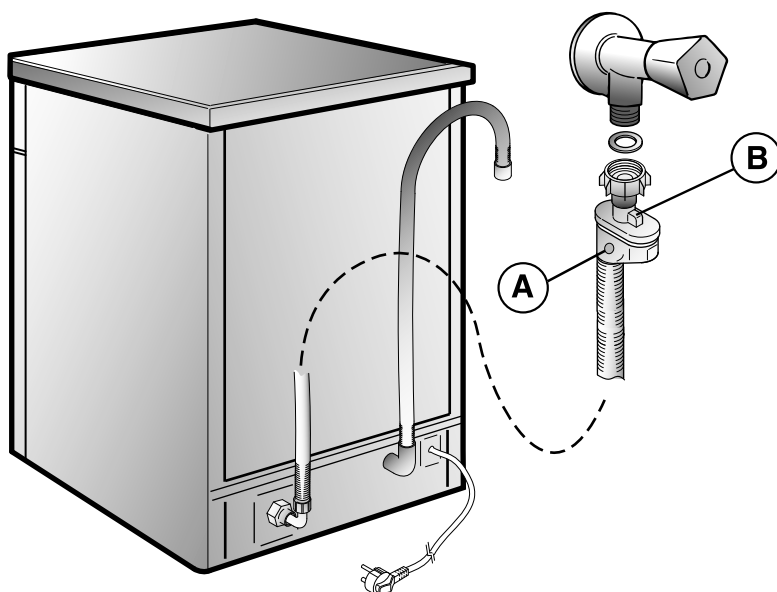

WATER SOFTENER UNIT

Depending on the source of the supply, water contains varying amounts of limestone and minerals which are deposited on the dishes leaving whitish stains and marks. The higher the level of these minerals present in the water, the harder the water is. The dishwasher is fitted with a water softener unit which, through the use of special regenerating salt, supplies softened water for washing the dishes. The degree of hardness of your water can be obtained from your water supply company.

Regulating the water softener with electronic programmer

The water softener can treat water with a hardness level of up to 90°fH (French grading) or 50°dH (German grading) through 8 settings.

The settings are listed in the table below:

| Level | Water hardness | | Use of regenerating salt | Water softener setting |
|-------|----------------|--------------|--------------------------|------------------------|
| | °fH (French) | °dH (German) | | |
| 0 | 0-5 | 0-3 | NO | d0 |
| 1 | 6-10 | 4-6 | YES | d1 |
| 2 | 11-20 | 7-11 | YES | d2 |
| 3 | 21-30 | 12-16 | YES | d3 |
| *4 | 31-40 | 17-22 | YES | d4 |
| 5 | 41-50 | 23-27 | YES | d5 |
| 6 | 51-60 | 28-33 | YES | d6 |
| 7 | 61-90 | 34-50 | YES | d7 |

* *The softener unit is set in the factory at level 4 (d4) as this satisfies the requirements of the majority of users.*

Regulate the setting of your water softener unit according to the degree of hardness of your water as follows:

IMPORTANT

The dishwasher must ALWAYS be off before start of this procedure.

1. Hold down the "**PROGRAMME SELECTION**" button and at the same time **switch on** the dishwasher by pressing the "**ON/OFF**" button (a brief audible signal will sound).
2. Keep the "**PROGRAMME SELECTION**" button pressed for at least **5 seconds**, **UNTIL** an audible signal sounds. The current water softener setting level will be shown on the display.
3. Press the same button again to select the required water softener level: each time the button is pressed, the setting will increase by one level. When you have reached "d7", the display will go back to "d0".
4. Turn off the dishwasher by pressing the "**ON/OFF**" button to confirm the new setting.



WARNING!

If any problem occurs, turn the dishwasher off by pressing the "ON/OFF" button and start the procedure again from the beginning (STEP 1).

DESCRIPTION DE LA MACHINE

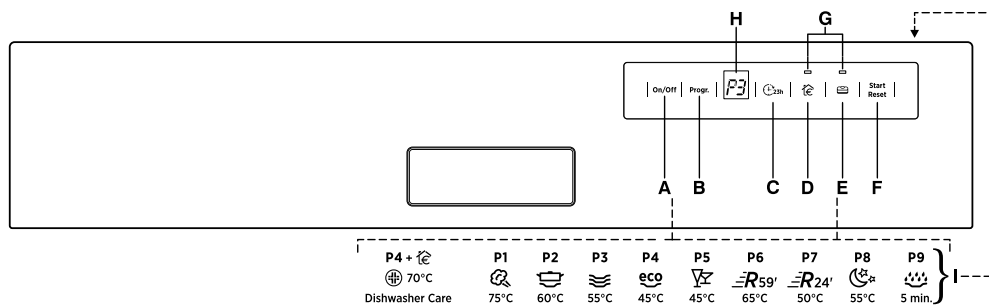

A Touche "ON/OFF"
("MARCHE/ARRÊT")

B Touche "PROGRAMMES"

C Touche "DEPART DIFFERE"

D Touche option "SUPER ECO"

E Touche option "ALL IN 1"
("TOUT EN UN")

F Touche "START"/"RESET"
(départ/annulation programme)

G Voyants "SÉLECTION D'OPTION"

H AFFICHEUR

I Description des programmes

DIMENSIONS

| | |
|-------------------------------------|-------------------------|
| Largeur x Hauteur x Profondeur (cm) | 59,8 x 81,8 ÷ 89,8 x 57 |
| Encombrement porte ouverte (cm) | 117 |

DONNÉES TECHNIQUES

| | |
|---|--------------------------|
| Couvert (EN 50242) | 16 |
| Capacité avec casseroles et assiettes | 9 personnes |
| Pression admise pour l'installation hydraulique (MPa) | Min. 0,08 - Max. 0,8 |
| Fusible / Puissance maximum absorbée / Tension | Voir plaque signalétique |

CONSOMMATIONS (programmes principaux)*

| Programme | Energie (kWh) | Eau (L) |
|------------|---------------|---------|
| VAPEUR | 2,07 | 21 |
| UNIVERSEL | 1,46 | 15 |
| ECO | 0,95 | 10 |
| RAPIDE 24' | 0,59 | 9 |

Consommation d'électricité en mode éteint et en mode veille: 0,45 W / 0,45 W

*Valeurs mesurées en laboratoire selon la norme Européenne EN 50242 (des différences sont possibles lors d'un usage quotidien).

SELECTION DES PROGRAMMES ET FONCTIONS SPÉCIALES

Choix des programmes

- Ouvrez la porte et rangez la vaisselle à laver.
- Pressez la touche "**ON/OFF**" pendant 2 secondes.
Sur l'écran deux tirets vont apparaître.
- Choisir un programme en appuyant sur la touche "**PROGRAMMES**".
- Pour sélectionner une option, appuyez sur la touche correspondante (le voyant s'éclaire).

*Vous pouvez sélectionner ou désélectionner les touches option **DANS UN DÉLAI de une minute après le début du programme.***

- Appuyez sur la touche "**START**".
L'afficheur indique la durée du programme en alternant l'indication des heures et des minutes [L.e: 1 h](1 hour) / 25 (25 minutes).
- Avec la porte fermé, après que le signal sonore ait retenti, le programme démarrera automatiquement. L'écran affiche le temps restant avant la fin du cycle.

DANS UN DÉLAI de une minute après le début du programme, vous pouvez encore choisir un autre programme, simplement en appuyant sur la touche "PROGRAMMES".

Programmes "IMPULSE"

Les programmes "IMPULSE" utilisent une technique de lavage qui réduit les consommations, le bruit et améliore les performances.

IMPORTANT

Le fonctionnement "intermittent" de la pompe de lavage N'EST PAS le signe d'un mauvais fonctionnement, mais c'est une caractéristique du lavage "IMPULSE". C'est donc le signe du déroulement correct du programme.

Interruption du programme

Nous vous déconseillons d'ouvrir la porte pendant l'exécution du programme, surtout pendant la phase centrale du lavage et celle du rinçage chaud final.

Cependant, si vous ouvrez la porte lorsque le programme est en cours (par exemple pour ajouter de la vaisselle), la machine s'arrête automatiquement et l'afficheur indiquera en clignotant le temps restant avant la fin du cycle.

Lorsque vous refermez la porte, le cycle repart de l'endroit où il s'était interrompu **sans devoir appuyer sur une touche.**

IMPORTANT

Vous pouvez interrompre le programme en cours même sans ouvrir la porte, en appuyant sur la touche "ON/OFF". Dans ce cas, pour que le cycle redémarre de l'endroit où il s'est interrompu, il suffit d'appuyer à nouveau sur la touche "ON/OFF".



ATTENTION!

Si vous ouvrez la porte pendant que le lave-vaisselle effectue son cycle de séchage, un signal sonore vous alerte que le cycle n'est pas achevé.

Modification d'un programme en cours

Pour modifier ou annuler un programme en cours, procédez de la manière suivante:

- Enfoncez la touche "**RESET**" sans la lâcher pendant au moins 3 secondes. "**00**" apparaîtra sur l'écran et des signaux sonores retentiront.
- Le programme en cours sera annulé. Sur l'écran deux tirets vont apparaître.
- Vous pouvez alors configurer un nouveau programme.



ATTENTION!

Avant de démarrer un nouveau programme, veuillez contrôler la présence de lessive dans le compartiment. Si nécessaire, remplir le compartiment.

Déroulement du programme

Durant le déroulement du programme, l'écran affiche le temps restant avant la fin du cycle. Temps qui se met à jour automatiquement.

En cas de coupure de courant pendant un programme de lavage, une mémoire spéciale restaure le programme sélectionné et, lorsque le courant est rétabli, reprend le cycle là où il s'est arrêté.

Fin du programme

La fin du programme est signalée par un signal acoustique (s'il est activé) de 5 secondes, répété 3 fois toutes les 30 secondes.

Le lave-vaisselle va s'éteindre automatiquement.

Touches option

Touche "SUPER ECO"

Selon le programme choisi, cette option permet de réaliser en moyenne 25% d'économies en temps et en énergie en réduisant lors du dernier rinçage, le chauffage final de l'eau ainsi que les temps de séchage.

Nous conseillons cette option pour le lavage du soir, si vous n'avez pas besoin que la vaisselle qui vient d'être lavée ne soit parfaitement sèche immédiatement.

Pour obtenir un meilleur séchage, nous vous conseillons d'entrouvrir la porte en fin de cycle afin de favoriser la circulation naturelle de l'air dans le lave-vaisselle.

Touche "ALL IN 1"

Cette option permet l'utilisation optimale de produits de lavage combinés "Tout en un" ("3 en 1"/"4 en 1"/"5 en 1", etc.). En appuyant sur cette touche, le programme de lavage sélectionné est modifié, de façon à obtenir les meilleurs résultats des produits combinés (de plus, l'alerte de manque de sel sera désactivée).



ATTENTION!

Une fois sélectionnée, l'option reste active (voyant correspondant allumé) pour programmes de lavage suivants et pourra être désactivée (voyant correspondant éteint) simplement en appuyant de nouveau sur la touche appropriée.

IMPORTANT

Cette option est particulièrement recommandée lorsque vous utilisez le programme RAPIDE 24', dont la durée sera prolongée d'environ 15 minutes de façon à obtenir les meilleures performances des détergents en tablettes.

Alerte manque de sel

S'il est nécessaire de recharger le réservoir de sel, votre appareil vous indiquera "SL" lorsque le lave-vaisselle sera allumé. L'apparition de taches blanches sur la vaisselle est généralement un signe qui permet savoir que le sel est manquant.

Touche "DEPART DIFFERE"

Cette touche permet de retarder le démarrage du cycle de lavage de 1 à 23 heures.

Pour configurer le départ différé, procédez de la manière suivante:

- Appuyez sur la touche "DEPART DIFFERE" (l'afficheur montre "00").
- Appuyez encore sur la touche pour augmenter le nombre d'heures correspondant au départ différé (à chaque pression le départ différé augmente d'une heure, jusqu'à un maximum de 23 heures).
- Pour démarrer le décompte, appuyez sur la touche "START".
L'écran affichera le temps restant au départ du programme.

A la fin du décompte, le programme démarre automatiquement et l'afficheur indique la durée du cycle choisi.

Si vous désirez annuler le départ différé, procédez de la manière suivante:

- Enfoncez la touche **"RESET"** sans la lâcher pendant au moins **3** secondes. **"00"** apparaîtra sur l'écran et des signaux sonores retentiront.
- Le départ différé et le programme sélectionné seront annulés. Sur l'écran deux tirets vont apparaître.
- Vous devez alors, pour faire redémarrer le lave-vaisselle, reconfigurer le programme voulu et sélectionner, éventuellement, les touches Option, de la façon indiquée au paragraphe **"CHOIX DES PROGRAMMES"**.

Désactivation du signal acoustique de FIN PROGRAMME

La fonction du signal acoustique à la fin du programme peut être désactivée de la manière suivante:

IMPORTANT
Commencer **TOUJOURS** la procédure avec le lave-vaisselle éteint.

1. Maintenir enfoncée la touche **"PROGRAMMES"** et **allumer** simultanément le lave vaisselle à l'aide de la touche **"ON/OFF"** (vous entendrez alors un son).
2. Maintenir enfoncée la touche **"PROGRAMMES"** pendant **15** secondes au moins (vous entendrez pendant cette période **2** sons).
3. Relâcher la touche lorsque vous entendrez le **second** signal sonore (l'afficheur montre **"b1"** qui indique que la sonnerie est activée).
4. Appuyer de nouveau sur la même touche (l'afficheur montre **"b0"** qui indique que la sonnerie est désactivée).
5. Eteindre le lave-vaisselle en appuyant sur la touche **"ON/OFF"** pour rendre effective la nouvelle configuration.

Pour réactiver la sonnerie, suivez la même procédure.

Mémorisation du dernier programme utilisé

La mémorisation du dernier programme utilisé, peut être activée comme suit:

IMPORTANT
Commencer **TOUJOURS** la procédure avec le lave-vaisselle éteint.

1. Maintenir enfoncée la touche **"PROGRAMMES"** et **allumer** simultanément le lave vaisselle à l'aide de la touche **"ON/OFF"** (vous entendrez alors un son).
2. Maintenir enfoncée la touche **"PROGRAMMES"** pendant **30** secondes au moins (vous entendrez pendant cette période **3** sons).
3. Relâchez la touche lorsque vous entendrez le **TROISIÈME** signal sonore (**"A0"** s'affichera sur l'écran pour indiquer que la mémorisation n'est pas activée).
4. Appuyez de nouveau sur la même touche (**"A1"** s'affichera sur l'écran pour indiquer que la mémorisation est activée).
5. Eteindre le lave-vaisselle en appuyant sur la touche **"ON/OFF"** pour rendre effective la nouvelle configuration.

Pour désactiver la mémorisation, suivre la même procédure.

IMPORTANT
Ce lave-vaisselle est équipé d'un système de sécurité anti-débordement qui, en cas de problème, videra automatiquement tout excès d'eau.



ATTENTION!
Pour éviter le déclenchement intempestif du dispositif de sécurité anti-débordement, il est recommandé de ne pas remuer ou incliner le lave-vaisselle pendant son fonctionnement.
Au cas où il serait nécessaire de remuer ou d'incliner le lave-vaisselle, s'assurer d'abord que le cycle de lavage est terminé et qu'il n'y a plus d'eau dans la cuve.

Le lave-vaisselle est en mesure de signaler sur l'afficheur plusieurs anomalies.

SIGNAL AUTOMATIQUE D'ANOMALIE

| ANOMALIE | CAUSE | SOLUTION |
|--|---|---|
| E2 apparaît sur l'afficheur, accompagné par un bref signal acoustique. | Manque d'eau (robinet d'eau fermé). | Eteignez le lave-vaisselle, ouvrez le robinet et reconfigurez le cycle. |
| E3 apparaît sur l'afficheur, accompagné par un bref signal acoustique. | L'appareil n'arrive pas à vider l'eau de la cuve. | Vérifiez si le tuyau de vidange n'est pas plié, si le siphon n'est pas bouché et si les filtres ne sont pas colmatés. Si le problème persiste, adressez-vous au Service après-vente. |
| E4 apparaît sur l'afficheur, accompagné par un bref signal acoustique. | Fuite d'eau. | Vérifiez si le tuyau de vidange n'est pas plié, si le siphon n'est pas bouché et si les filtres ne sont pas colmatés. Si le problème persiste, adressez-vous au Service après-vente. |
| E5, E6, E7, Ef ou EL apparaît sur l'afficheur, accompagné par un bref signal acoustique. | Panne du contrôle électronique. | Vous devez vous adresser au Service Après-Vente. |
| E8 ou Ei apparaît sur l'afficheur, accompagné par un bref signal acoustique. | L'élément de chauffage de l'eau ne fonctionne pas correctement ou la plaque du filtre est colmatée. | Nettoyez la plaque du filtre. Si le problème persiste, adressez-vous au Service Après-Vente. |

LISTE DES PROGRAMMES

Lavage précédé d'un pré-lavage

Pour les programmes précédés d'un pré-lavage, nous vous conseillons de mettre une seconde dose de détergent (max. 10 grammes) directement dans le lave-vaisselle.

| Programme | Description |
|-----------|-------------|
|-----------|-------------|

| | | | |
|--|---|---|---|
| P 1 |  | Vapeur 75°C | Programme qui associe les jets d'eau à la vapeur. Il permet de dissoudre et d'éliminer efficacement les saletés tenaces et les bactéries. |
| P 2 |  | Universel 60°C | ■ Destiné au lavage de la vaisselle et casseroles normalement sale. |
| P 3 |  | Quotidien 55°C | Programme rapide, destiné à la vaisselle normalement sale, adapté aux lavages fréquents et aux chargements normaux. |
| P 4 | eco | Eco 45°C | ■ Programme pour vaisselle normalement sale (le plus efficace en termes de consommations combinées d'énergie et d'eau pour ce type de vaisselle). Programme normalisé EN 50242. |
| P 5 |  | Cristal 45°C | ■ Adapté au lavage de la vaisselle délicate décorée et en cristal. Indiqué pour le lavage quotidien de la vaisselle peu sale, à l'exclusion des casseroles. |
| P 6 |  | Rapide 59' 65°C | Destiné au lavage quotidien de la vaisselle et casseroles normalement sale. A utiliser immédiatement après le repas (Max 8 couverts). |
| P 7 |  | Rapide 24' 50°C | Cycle très rapide à effectuer à la fin du repas. Recommandé pour un lavage de vaisselle jusqu'à 6 personnes. |
| P 8 |  | Nuit 55°C | ■ Programme très silencieux, idéal pour une utilisation nocturne. |
| P 9 |  | Rincage | Pour la vaisselle utilisée le matin ou à midi, entreposée dans le lave-vaisselle jusqu'à ce que vous soyez prêt à laver une charge pleine. |
|  70°C | | Nettoyage Lave-vaisselle P4 +  | Ce programme doit être utilisé régulièrement avec des produits de nettoyage. Lors des opérations de nettoyage, le lave-vaisselle doit être vide. |

■ = Programmes "IMPULSE"

N/A = OPTION NON DISPONIBLE

| Opérations à accomplir | | | | | Déroulement du programme | | | | | | Durée moyenne en minutes | Fonctions facultatives | | |
|------------------------|----------------|--------------------------|--|------------------------|--------------------------|------------------|--------|-------------------------|------------------------|---------------------------------------|--|-------------------------|--------------------|-------------------|
| Lessive pré-lavage | Lessive lavage | Nettoyage plaque, filtre | Contrôle provision du produit de rinçage | Contrôle provision Sel | Pré-lavage chaud | Pré-lavage froid | Lavage | Premier rinçage à froid | Second rinçage à froid | Rinçage chaud avec-produit de rinçage | Avec eau froide (15°C)* (Tolérance ±10%) | Touche "DEPART DIFFERE" | Touche "SUPER ECO" | Touche "ALL IN 1" |

| | | | | | | | | | | | | | | |
|---|---|---|---|---|---|---|------|---|---|---|-----|-----|-----|-----|
| ● | ● | ● | ● | ● | ○ | | 75°C | ○ | ○ | ○ | 130 | OUI | OUI | OUI |
| | ● | ● | ● | ● | | ○ | 60°C | ○ | | ○ | 120 | OUI | OUI | OUI |
| | ● | ● | ● | ● | | ○ | 55°C | ○ | | ○ | 80 | OUI | OUI | OUI |
| ● | ● | ● | ● | ● | | ○ | 45°C | | | ○ | 190 | OUI | OUI | OUI |
| | ● | ● | ● | ● | | ○ | 45°C | ○ | | ○ | 85 | OUI | OUI | OUI |
| ● | ● | ● | ● | ● | ○ | | 65°C | | | ○ | 59 | OUI | OUI | OUI |
| | ● | ● | ● | ● | | | 50°C | | | ○ | 24 | OUI | N/A | OUI |
| | ● | ● | ● | ● | | ○ | 55°C | ○ | | ○ | 240 | OUI | OUI | OUI |
| | | ● | | | | ○ | | | | | 5 | OUI | N/A | |
| | | | | | | | 70°C | ○ | | | 45 | OUI | | |

* AVEC DE L'EAU CHAUDE LE TEMPS RESTANT AVANT LA FIN DU PROGRAMME DE LAVAGE EST AUTOMATIQUEMENT AFFICHÉ EN COURS DE CYCLE.

AQUASTOP - DISPOSITIF DE BLOPAGE DE L'EAU

Le tuyau d'alimentation, doublé d'une gaine, est équipé d'un dispositif de blocage de l'eau.

Dans le cas où le tuyau se détériorerait (usure naturelle ou surpression), l'eau s'écoulerait dans la gaine et actionnerait le dispositif de blocage de l'eau directement au robinet.

Cet incident serait alors signalé par un témoin rouge situé dans la petite fenêtre (A).

Dans ce cas, fermez le robinet d'eau et changez le tuyau.

Si le tuyau n'est pas assez long pour permettre un branchement correct, il doit être remplacé par un tuyau plus long. Le tuyau peut être fourni par votre service après-vente.

(B) Dispositif antidévisage (appuyer pour dévisser l'embout).

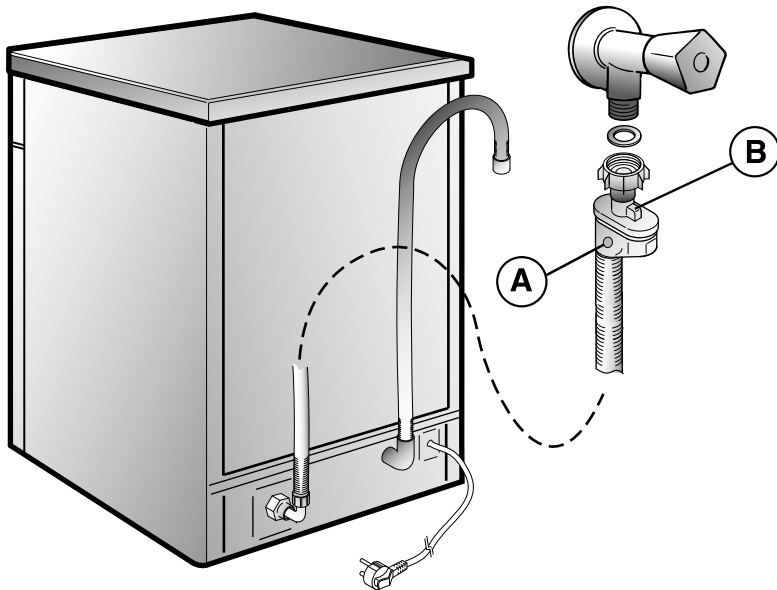

ADOUCCISSEUR D'EAU

Selon la source d'approvisionnement, l'eau contient des quantités variables de calcaire et de minéraux qui se déposent sur la vaisselle en laissant des taches et des marques blanchâtres.

Plus la densité de minéraux dans l'eau est élevée, plus celle-ci est dure.

Le lave vaisselle est équipé d'un dispositif d'adoucisseur d'eau qui, avec l'utilisation du sel régénérant, fournit de l'eau douce pour laver la vaisselle.

Le degré de dureté de votre eau peut vous être communiqué par votre fournisseur d'eau.

Réglage de l'adoucisseur d'eau

L'adoucisseur d'eau peut traiter l'eau dont la dureté s'élève jusqu'à 90°FH (Graduation française) ou 50°dH (Graduation germanique) et ce à partir de 8 niveaux de réglage.

Les positions de réglage de l'adoucisseur d'eau sont indiquées dans le tableau suivant.

| Niveau | Dureté de l'eau | | Utilisation de sel régénérant | Réglage de l'adoucisseur d'eau |
|--------|-----------------|-----------------|-------------------------------|--------------------------------|
| | °FH (France) | °dH (Allemagne) | | |
| 0 | 0-5 | 0-3 | NO | d0 |
| 1 | 6-10 | 4-6 | OUI | d1 |
| 2 | 11-20 | 7-11 | OUI | d2 |
| 3 | 21-30 | 12-16 | OUI | d3 |
| *4 | 31-40 | 17-22 | OUI | d4 |
| 5 | 41-50 | 23-27 | OUI | d5 |
| 6 | 51-60 | 28-33 | OUI | d6 |
| 7 | 61-90 | 34-50 | OUI | d7 |

* *L'adoucisseur d'eau est pré réglé en usine sur le niveau 4 (d4) car ce niveau répond à la majorité des besoins.*

Pour régler la position de l'adoucisseur d'eau en fonction du degré de dureté de votre eau, procédez comme suit :

IMPORTANT

Commencer TOUJOURS la procédure avec le lave-vaisselle éteint.

- Maintenir enfoncée la touche **"PROGRAMMES"** et **allumer** simultanément le lave vaisselle à l'aide de la touche **"ON/OFF"** (vous entendrez alors un son).
- Maintenir enfoncée la touche **"PROGRAMMES"** pendant **5 secondes** au moins.
Relâcher la touche **SEULEMENT** après avoir entendu le signal sonore.
L'afficheur montre le niveau de diminution du calcaire.
- Enfoncer de nouveau la même touche pour choisir le niveau de diminution du calcaire désirée: chaque pression sur la touche augmentera la position d'un niveau. Quand vous aurez atteint la position "d7", l'afficheur retournera à la position "d0".
- Eteindre le lave-vaisselle en appuyant sur la touche **"ON/OFF"** pour rendre effective la nouvelle configuration.



ATTENTION!

Si, pour quelque raison que ce soit, la procédure ne peut être terminée avec succès, éteindre le lave-vaisselle en appuyant sur la touche "ON/OFF" et recommencer depuis début (POINT 1).

BESCHREIBUNG DER BEDIENELEMENTE

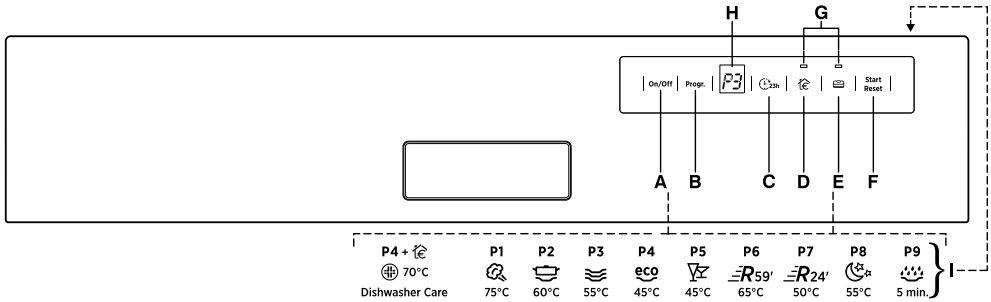

A Taste "ON/OFF"

B Taste "PROGRAMMWahl"

C Taste "STARTVERZÖGERUNG"

D Optionstaste "SUPER ECO"

E Optionstaste "ALL IN 1"

F Taste "START"/"RESET"
(Programm starten/löschen)

G Leuchtanzeigen "OPTIONSWahl"

H Digitaldisplay

I Programmbeschreibung

ABMESSUNGEN

| | |
|-------------------------------|-------------------------|
| Breite x Höhe x Tiefe (cm) | 59,8 x 81,8 ÷ 89,8 x 57 |
| Tiefe bei geöffneter Tür (cm) | 117 |

TECHNISCHE DATEN

| | |
|---|----------------------|
| Fassungsvermögen (EN 50242) | 16 Maßgedecke |
| Fassungsvermögen mit gemischter Ladung (Töpfe und Teller) | für max. 9 Personen |
| Wasserdruck (MPa) | Min. 0,08 - Max. 0,8 |
| Absicherung / Gesamtanschlusswert / Spannung | S. Matrikelschild |

VERBRAUCHSWERTE (Hauptprogramme)*

| Programm | Strom (kWh) | Wasser (L) |
|-----------|-------------|------------|
| DAMPF | 2,07 | 21 |
| UNIVERSAL | 1,46 | 15 |
| ECO | 0,95 | 10 |
| RAPID 24' | 0,59 | 9 |

Leistungsaufnahme im Aus-Zustand und im unausgeschalteten Zustand: 0,45 W / 0,45 W

* Werte im Labor gemessen, gem. EU-Norm EN 50242 (im täglichen Gebrauch können Abweichungen möglich sein).

PROGRAMMWahl UND SONDERFUNKTIONEN

Programm einstellen

- Öffnen Sie die Tür und ordnen Sie das Geschirr ein.
- Drücken Sie die Taste "ON/OFF" für ca. 2 Sekunden.
Das Display zeigt zwei Striche.
- Wählen Sie ein Programm durch Drücken der Taste "PROGRAMMWahl".
- Wenn Sie eine Zusatzoption auswählen wollen, drücken Sie bitte die entsprechende Taste (Leuchtanzeige leuchtet auf).

Die Optionen können binnen EINER Minute nach Programmstart zu- bzw. abgeschaltet werden.

- Drücken Sie auf die Taste "START".
Die Programmdauer wird auf dem Display angezeigt. Dabei blinken abwechselnd die Stunden und die Minuten [z.B.: 1 h (1 Stunde) / 25 (25 Minuten)].
- Wenn die Tür geschlossen wird, startet das Programm automatisch nach einem akustischen Signal. Das Display zeigt die Restzeit zum Programmende.

Innerhalb einer Minute nach dem Programmstart können Sie ein anderes Spülprogramm wählen, indem Sie einfach die Taste "PROGRAMMWahl" drücken.

"IMPULS-" Programme

Bei den "IMPULS-" Programmen kommt ein impulsartiger Spülbetrieb zum Einsatz, durch den der Verbrauch und die Geräuschentwicklung minimiert und die Spüleistung verbessert werden.

WICHTIG

Die "intermittierende" Funktion der Umwälzpumpe ist KEIN Zeichen für eine Fehlfunktion, sondern ist die besondere Eigenschaft der impulsbetriebenen Spültechnik und weist somit auf eine völlig korrekte Durchführung des Spülprogramms hin.

Programm unterbrechen

Wir empfehlen, die Tür während des Programmablaufs, besonders in der zentralen Waschphase und beim letzten warmen Spülgang, nicht zu öffnen. Sollte das Gerät nach Programmstart jedoch geöffnet werden (z.B., um Geschirr hinzuzufügen), wird das Programm automatisch unterbrochen und im Display blinkt die noch verbleibende Restlaufzeit.

Beim Schließen der Tür, und **ohne irgendeine Taste drücken zu müssen**, läuft das Programm weiter ab dem Punkt, an dem es unterbrochen wurde.

WICHTIG

Sie können das laufende Programm auch unterbrechen, ohne die Tür zu öffnen. Drücken Sie hierfür die "ON/OFF" Taste. Um das Programm wieder ab dem gleichen Punkt weiter laufen zu lassen, brauchen Sie nur die "ON/OFF" Taste erneut zu drücken.



ACHTUNG!

Wenn die Tür während der laufenden Trocknungsphase geöffnet wird, ertönt ein akustisches Warnsignal.

Laufendes Programm ändern

Möchten Sie das laufende Programm löschen oder ändern, gehen Sie wie folgt vor:

- Halten Sie die Taste "RESET" mindestens 3 Sekunden gedrückt. Im Display erscheint "00", begleitet von einigen akustischen Signalen.
- Das laufende Programm wird gelöscht. Das Display zeigt zwei Striche.
- Jetzt können Sie ein neues Programm wählen.



ACHTUNG!

Bevor Sie ein neues Programm starten, versichern Sie sich, dass das Spülmittel nicht bereits eingespült wurde und füllen ggf. neues Spülmittel ein.

Programmablauf

Während des Programms zeigt das Display die Restzeit zum Programmende, die beim Ablaufen der Zeit automatisch aktualisiert wird.

Bei einem eventuellen Stromausfall behält der Geschirrspüler das laufende Programm gespeichert und fängt dann wieder dort an zu arbeiten, wo es unterbrochen wurde, sobald der Strom zurückgekehrt ist.

Programmende

Ein akustisches Signal ertönt drei Mal für jeweils fünf Sekunden im 30 Sekunden-Takt (falls nicht ausgestellt). Der Geschirrspüler schaltet sich automatisch aus.

Options-Tasten

Taste "SUPER ECO"

Diese Taste ermöglicht je nach gewähltem Programm eine Zeit- und Stromersparnis von bis zu 25%. Dabei werden beim letzten Spülgang die Wassertemperatur und die Trocknungszeit reduziert.

Diese Option ist besonders empfehlenswert für das Spülen am Abend, wenn es nicht nötig ist, das Geschirr nach dem Spülen sofort wieder perfekt trocken zu entnehmen. Um die Trocknung zu fördern, empfiehlt es sich, die Tür nach dem Programmende leicht zu öffnen, damit die natürliche Luftzirkulation im Geräterinneren begünstigt wird.

Taste "ALL IN 1"

Diese Option ermöglicht die optimale Ausnutzung von kombinierten Spülmitteln "ALLES in 1" ("3 in 1" - "4 in 1" - "5 in 1", usw).

Durch Drücken dieser Taste wird das eingestellte Programm so verändert, dass das verwendete Kombispülmittel beste Ergebnisse liefern kann (darüber hinaus wird die Salz-mangelanzeige deaktiviert).



ACHTUNG!

Einmal eingestellt, bleibt die Option auch für die nachfolgenden Programme aktiv (die entsprechende Leuchtanzeige bleibt an). Um sie zu deaktivieren (Leuchtanzeige ausgeschaltet), muss die Taste wieder gedrückt werden.

WICHTIG

Diese Option empfiehlt sich insbesondere, wenn das Programm RAPID 24' gewählt wird. Dadurch wird die Programmdauer um ca. 15 Minuten verlängert, um die optimale Wirkung des Spülmitteltabs entfalten zu können.

Salz-leer-Warnung

Wenn es erforderlich ist, Ihren Geschirrspüler mit neuem Salz zu befüllen, wird das Display aufleuchten und "SL" anzeigen, wenn er eingeschaltet ist. Das Auftreten von weißen Flecken auf Geschirr ist in der Regel ein Warnsignal, dass der Salzbehälter neu befüllt werden muss.

Taste "STARTVERZÖGERUNG" 23h

Die Startzeit des gewählten Reinigungsprogramms kann zwischen 1-23 Stunden verzögert werden.

Hierzu gehen Sie bitte wie folgt vor:

- Drücken Sie die Taste "**STARTVERZÖGERUNG**" (Im Display erscheint die Anzeige "**00**").

- Mit jedem weiteren Drücken der Taste wird die Startzeit um eine Stunde nach hinten hinaus verzögert (bis zu 23 Stunden).

- Um den Countdown zu starten, muss dann nur noch die Taste "**START**" gedrückt werden.
Das Display zeigt die verbleibende Zeit zum Programmstart.

Am Ende des Countdown startet das gewählte Programm automatisch und die Restzeit wird angezeigt.

Um die Startzeitvorwahl auszuschalten, gehen Sie wie folgt vor:

- Halten Sie die Taste "**RESET**" mindestens **3** Sekunden gedrückt. Im Display erscheint "**00**", begleitet von einigen akustischen Signalen.

- Die Startzeitvorwahl und das gewählte Programm werden gelöscht.
Das Display zeigt zwei Striche.

- Um ein Programm erneut auszuwählen gehen Sie bitte vor, wie im Teil "**PROGRAMM EINSTELLEN**" beschrieben.

Akustisches Signal für PROGRAMMENDE ausschalten

Um das akustische Signal **am Programmende** auszuschalten, gehen Sie wie folgt vor:

WICHTIG
Die Einstellungsprozedur muss **IMMER** bei ausgeschaltetem Gerät eingeleitet werden.

1. Halten Sie die Taste "**PROGRAMMWahl**" gedrückt und schalten Sie **gleichzeitig** das Gerät mit der Taste "**ON/OFF**" ein (ein kurzes Signal ertönt).

2. Halten Sie die Taste "**PROGRAMMWahl**" weiterhin für mindestens **15** Sekunden gedrückt. Während dieser Zeit werden Sie **2** akustische Signale hören.

3. Lassen Sie die Taste wieder los, sobald das **zweite** akustische Signal ertönt. Das Display zeigt "**b1**" an, d.h. der Endsummer ist aktiv.

4. Drücken Sie erneut die gleiche Taste. Im Display erscheint "**b0**", d.h. der Endsummer ist ausgeschaltet.

5. Schalten Sie den Geschirrspüler durch Drücken der Taste "**ON/OFF**" aus, um Ihre Einstellung zu speichern.

Um den Endsummer wieder zu aktivieren, wiederholen Sie den Vorgang.

Das zuletzt gewählte Programm speichern

Um das zuletzt gewählte Programm zu speichern, gehen Sie wie folgt vor:

WICHTIG
Die Einstellungsprozedur muss **IMMER** bei ausgeschaltetem Gerät eingeleitet werden.

1. Halten Sie die Taste "**PROGRAMMWahl**" gedrückt und schalten Sie **gleichzeitig** das Gerät mit der Taste "**ON/OFF**" ein (ein kurzes Signal ertönt).
2. Halten Sie die Taste "**PROGRAMMWahl**" weiterhin für mindestens **30** Sekunden gedrückt. Während dieser Zeit ertönen **3** akustische Signale.
3. Lassen Sie die Taste los, wenn der **DRITTE** Signalton ertönt, (im Display erscheint "**A0**", um anzuzeigen, dass die Speicherung deaktiviert wurde).
4. Drücken Sie wieder dieselbe Taste (auf dem Display erscheint "**A1**", um

anzuzeigen, dass die Speicherung aktiviert wurde).

5. Schalten Sie den Geschirrspüler durch Drücken der Taste "**ON/OFF**" aus, um Ihre Einstellung zu speichern.

Um die Speicherung wieder zu deaktivieren, befolgen sie die gleiche Prozedur.

WICHTIG
Dieser Geschirrspüler ist mit einem Überlaufschutz ausgestattet. Durch dieses Sicherheitssystem wird im Falle eines Defektes das überschüssige Wasser abgepumpt.



ACHTUNG!
Um ein ungewolltes Auslösen dieses Sicherheitsventils zu verhindern, sollte der Geschirrspüler während seines Betriebs nicht bewegt oder geneigt werden.
Falls Sie einmal das Gerät verrücken müssen, achten Sie darauf, dass es außer Betrieb ist und in der Bodenwanne kein Wasser steht.

Der Geschirrspüler führt eine Selbstdiagnose durch und zeigt einige Fehler im Display.

AUTOMATISCHE FEHLERMELDUNGEN

| FEHLER | URSACHE | LÖSUNG |
|---|--|---|
| Anzeige E2 erscheint im Display und das akustische Signal ertönt. | Kein Wasser (Zulaufschlauch blockiert). | Gerät ausschalten, Zulaufschlauch öffnen und Zyklus erneut starten. |
| Anzeige E3 erscheint im Display und das akustische Signal ertönt. | Wasser kann nicht abgepumpt werden. | Bitte Ablaufschlauch auf evtl. Knicke kontrollieren und Siphon auf Verstopfungen prüfen. Sollte das Problem weiter bestehen, bitte Kundendienst kontaktieren. |
| Anzeige E4 erscheint im Display und das akustische Signal ertönt. | Wasserleck am Gerät | Bitte Ablaufschlauch auf evtl. Knicke kontrollieren und Siphon auf Verstopfungen prüfen. Sollte das Problem weiter bestehen, bitte Kundendienst kontaktieren. |
| Anzeige E5, E6, E7, Ef oder EL erscheint im Display und das akustische Signal ertönt. | Elektronische Kontrolleinheit defekt. | Kundendienst kontaktieren. |
| Anzeige E8 oder Ei erscheint im Display und das akustische Signal ertönt. | Das Heizelement arbeitet nicht oder die Filtereinheit ist blockiert. | Filter reinigen. Sollte das Problem weiter bestehen, bitte Kundendienst kontaktieren. |

LISTE DER PROGRAMME

Spülen mit Vorspülgang

Für alle Programme mit Vorspülgang wird empfohlen, eine zusätzliche Spülmittelmenge (max. 10 Gramm) direkt in den Geschirrspüler zu geben.

| Programm | Beschreibung |
|----------|--------------|
|----------|--------------|

| | | | |
|--|--|---|--|
| P 1 |  | Dampf 75°C | Kombiniert die Aktion von Wasserstrahlen und Dampf. Geeignet zum Lösen und Entfernen von starker Verschmutzung und Bakterien ohne das Geschirr vorzubehandeln. |
| P 2 |  | Universal 60°C | ■ Für normal verschmutzte Töpfe und Geschirr. |
| P 3 |  | Täglich 55°C | Schneller Spülgang für normal verschmutztes Geschirr, geeignet für häufiges Spülen und normale Beladung. |
| P 4 |  | Eco 45°C | ■ Programm für normal verschmutztes Geschirr (am effizientesten im Bezug auf den kombinierten Energie- und Wasserverbrauch zur Reinigung dieser Art von Geschirr). Das Programm entspricht den Normen EN 50242. |
| P 5 |  | Gläser 45°C | ■ Für den Abwasch von empfindlichem Geschirr, Geschirr mit Dekoren, sowie Gläsern und Kristallgefäßen. Auch zu empfehlen für nur leicht verschmutztes Geschirr des täglichen Gebrauchs. Für Töpfe nicht geeignet. |
| P 6 |  | Rapid 59' 65°C | Nur für normal verschmutzte Töpfe und Geschirrtteile, die sofort nach der Mahlzeit gespült werden (Max. 8 Gedecke). |
| P 7 |  | Rapid 24' 50°C | Schnellprogramm, das direkt nach der Mahlzeit erfolgen kann. Geeignet für das Spülen von 6 Gedecken. |
| P 8 |  | Nacht 55°C | ■ Extrem leises Spülprogramm. Ideal für den Betrieb in der Nacht und um die günstigen Stromtarife in der Nacht zu nutzen. |
| P 9 |  | Vorspülen | Kurzer Vorspülgang, für Gedecke, die nach dem Frühstück oder Mittagessen in der Maschine bleiben, und erst später gespült werden sollen. |
|  70°C | Geschirrspülmaschinen-Reiniger P4 +  | Dieses Programm sollte immer regelmäßig mit speziellem Geschirrspüler-Reinigungsmittel im Fach verwendet werden. Für alle Reinigungsvorgänge muss der Geschirrspüler immer leer sein. | |

■ = "IMPULS-" Programmen

N.V. = OPTION NICHT VERFÜGBAR

| Arbeitsgänge | | | | | Programmabläufe | | | | | | Durchschnittliche Programmdauer in Minuten | Zusatzfunktionen | | |
|---|------------|--|------------------------------------|------------------------------|------------------|------------------|---------------|-------------------|--------------------|-------------------------------------|--|-----------------------------|-------------------|------------------|
| Reinigungsmittel für Vorspülprogramm | Spülmittel | Filter- und Arbeits- plattenreinigung | Kontrolle des Klarspülervorrats | Kontrolle des Salzvorrats | Vorspülen (warm) | Vorspülen (kalt) | Hauptspülgang | Erstes Kaltspülen | Zweites Kaltspülen | Nachspülen (warm) mit Klarspüler | Kaltwasseranschluss (15°C) * (Toleranz ±10%) | Taste "STARTVERZÖGERUNG" | Taste "SUPER ECO" | Taste "ALL IN 1" |

| | | | | | | | | | | | | | | |
|---|---|---|---|---|---|---|------|---|---|---|-----|----|------|----|
| ● | ● | ● | ● | ● | ○ | | 75°C | ○ | ○ | ○ | 130 | JA | JA | JA |
| | ● | ● | ● | ● | | ○ | 60°C | ○ | | ○ | 120 | JA | JA | JA |
| | ● | ● | ● | ● | | ○ | 55°C | ○ | | ○ | 80 | JA | JA | JA |
| ● | ● | ● | ● | ● | | ○ | 45°C | | | ○ | 190 | JA | JA | JA |
| | ● | ● | ● | ● | | ○ | 45°C | ○ | | ○ | 85 | JA | JA | JA |
| ● | ● | ● | ● | ● | ○ | | 65°C | | | ○ | 59 | JA | JA | JA |
| | ● | ● | ● | ● | | | 50°C | | | ○ | 24 | JA | N.V. | JA |
| | ● | ● | ● | ● | | ○ | 55°C | ○ | | ○ | 240 | JA | JA | JA |
| | | ● | | | | ○ | | | | | 5 | JA | N.V. | |
| | | | | | | | 70°C | ○ | | | 45 | JA | | |

* BEI WARMWASSERANSCHLUß KORRIGIERT SICH DIE RESTZEIT ZUM PROGRAMMENDE AUTOMATISCH IM LAUFE DES PROGRAMMES.

AQUASTOP-SYSTEM

Der Wasserzulaufschlauch ist mit einem Wasserstop-System ausgestattet. Sollte der Innenschlauch durch natürliche Alterung schadhaft werden, so blockiert das System die Wasserzufuhr zum Gerät. Die Störung wird durch das Erscheinen einer roten Markierung im Fensterchen **(A)** angezeigt. In diesem Fall muss der Wasserhahn geschlossen und der Schlauch ersetzt werden.

Sollte die Länge des Schlauches für den korrekten Anschluss nicht ausreichen, muss dieser mit einem anderen Schlauch mit geeigneter Länge ersetzt werden. Wenden Sie sich bitte hierfür an Ihren Werkskundendienst.

- (B)** Abschraubsperr (muss gedrückt werden, um den Schlauch abschrauben zu können).

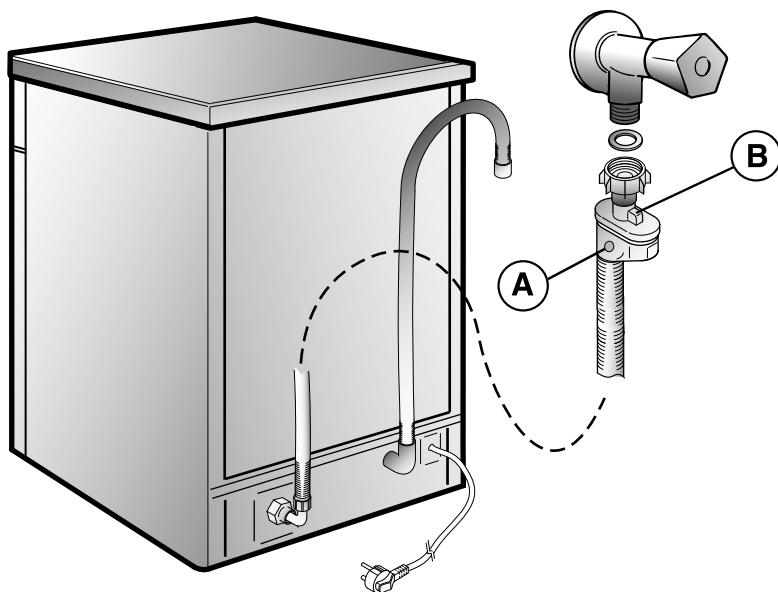

WASSERENTHÄRTER

Das Wasser enthält kalkhaltige Salze und Mineralien in je nach Wohngebieten unterschiedlich hoher Menge. Diese Substanzen setzen sich auf dem Geschirr ab und hinterlassen Flecken und weißliche Ablagerungen.

Je höher der Anteil dieser Salzverbindungen im Wasser ist, desto höher ist der Härtegrad des Wassers.

Ihr Gerät ist mit einer Wasserenthärtungsanlage ausgestattet, die unter Einsatz spezieller regenerierender Spülmaschinensalze "weiches", d.h. kalkfreies Wasser für jeden Spülgang liefert. Auskunft über die Wasserhärte Ihres Wohngebietes erhalten Sie jederzeit bei Ihrem zuständigem Wasserwerk.

Enthärtereinstellung am Salzbehälter

Der Enthärter kann das Wasser in 8 Stufen bis zu 90°fH (französische Härtegrade) bzw. 50°dH (deutsche Härtegrade) aufbereiten.

In der nachfolgenden Tabelle finden Sie die entsprechenden Einstellungen je nach Härtegrad.

| Stufe | Wasserhärte | | Verwendung von regen. Salzen | Einstellung des Enthärters |
|-------|-------------------------|---------------------------|------------------------------|----------------------------|
| | °fH (franz. Härtegrade) | °dH (deutsche Härtegrade) | | |
| 0 | 0-5 | 0-3 | NEIN | d0 |
| 1 | 6-10 | 4-6 | JA | d1 |
| 2 | 11-20 | 7-11 | JA | d2 |
| 3 | 21-30 | 12-16 | JA | d3 |
| *4 | 31-40 | 17-22 | JA | d4 |
| 5 | 41-50 | 23-27 | JA | d5 |
| 6 | 51-60 | 28-33 | JA | d6 |
| 7 | 61-90 | 34-50 | JA | d7 |

*** Der Enthärter ist werksseitig auf der Stufe 4 eingestellt (d4) und damit den Bedürfnissen der meisten Haushalte entsprechend.**

Regulieren Sie den Wasserenthärter je nach Härtestufe Ihres Wassers wie folgt:

WICHTIG
Die Einstellungsprozedur muss **IMMER** bei ausgeschaltetem Gerät eingeleitet werden.

- Halten Sie die Taste "**PROGRAMMWahl**" gedrückt und schalten Sie **gleichzeitig** das Gerät mit der Taste "**ON/OFF**" ein (ein kurzes Signal ertönt).
- Halten Sie die Taste "**PROGRAMMWahl**" weiterhin für mindestens **5 Sekunden** gedrückt und lassen Sie sie **erst dann** wieder los, wenn Sie ein akustisches Signal hören. Das Display zeigt den eingestellten Enthärtergrad an.
- Drücken Sie wieder die gleiche Taste, um den gewünschten Enthärtergrad einzustellen. Bei jedem Drücken erhöht sich die Enthärterstufe um einen Zähler, wobei nach der Einstellung "d7" wieder "d0" angezeigt wird.
- Schalten Sie den Geschirrspüler durch Drücken der Taste "**ON/OFF**" aus, um Ihre Einstellung zu speichern.

 **ACHTUNG!**
Falls die Einstellung aus irgendwelchem Grund nicht abgeschlossen werden sollte, ist das Gerät mit der Taste "**ON/OFF**" auszuschalten und die Prozedur von Anfang an (ab Punkt 1) zu wiederholen.

DESCRIÇÃO DOS COMANDOS

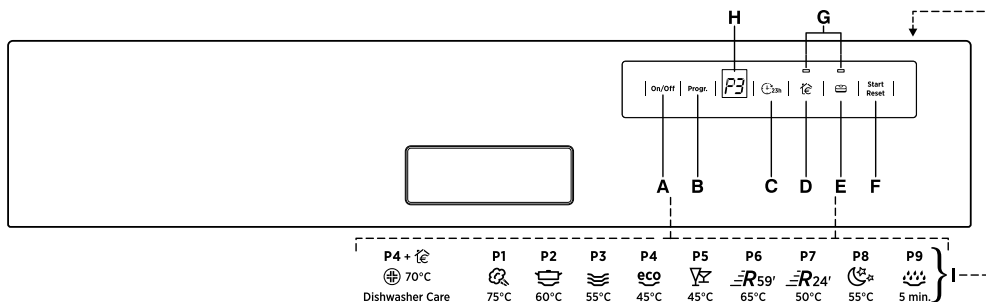

- A** Tecla “ON/OFF”
- B** Tecla "SELECCÃO DO PROGRAMA"
- C** Tecla “INÍCIO DE FUNCIONAMENTO RETARDADO”
- D** Tecla de opção "SUPER ECO"
- E** Tecla de opção “ALL IN 1”
- F** Tecla "START"/"RESET"
(para iniciar ou cancelar o programa)
- G** Indicadores luminosos “OPÇÃO SELECCIONADA”
- H** DISPLAY DIGITAL
- I** Descrição dos programas

| DIMENSÕES | | |
|--|------------------------------|----------|
| Largura x Altura x Profundidade (cm) | 59,8 x 81,8 ÷ 89,8 x 57 | |
| Profundidade com a porta aberta (cm) | 117 | |
| DADOS TÉCNICOS | | |
| Capacidade seg-norma EN 50242 | 16 pessoas | |
| Capacidade c/ tachos e pratos | 9 pessoas | |
| Pressão admitida na instalação hidráulica (MPa) | Min. 0,08 - Max. 0,8 | |
| Fusível / Potência máxima absorvida / Tensão | Ver placa de características | |
| CONSUMOS (programas principais)* | | |
| Programa | Energia (kWh) | Água (L) |
| VAPOR | 2,07 | 21 |
| UNIVERSAL | 1,46 | 15 |
| ECO | 0,95 | 10 |
| RAPID 24' | 0,59 | 9 |
| Consumo de energia em estado de desactivação e inactivo (modo standby ou espera): 0,45 W / 0,45 W | | |
| *Valores calculados em laboratório de acordo com a Norma Europeia Standard EN 50242 (é possível que existam pequenas diferenças na utilização diária). | | |

SELECÇÃO DO PROGRAMA E FUNÇÕES ESPECIAIS

Seleccção de programas

- Abra a porta e coloque a loiça suja no interior da máquina.
- Pressione o botão "ON/OFF" por 2 segundos.
O display irá mostra duas linhas.
- Escolha um programa pressionando a tecla "SELECÇÃO DO PROGRAMA".
- Se desejar seleccionar uma opção, pressione a tecla correspondente (o indicador luminoso acender-se-à).

As teclas de opção podem ser seleccionadas ou desactivadas NO PRIMEIRO MINUTO do inicio do programa.

- Prima a tecla "START". A duração do programa será apresentada no display, alternando as horas com os minutos [exemplo: 1 h 1 hora) / 25] (25 minutos)].
- Se a porta estiver fechada, o programa começa automaticamente a seguir à emissão de um sinal sonoro. O visor apresenta o tempo que falta até ao fim do ciclo.

Depois de um programa arrancar, TEM UM MINUTO para seleccionar outro programa, o que poderá fazer premindo, simplesmente, a tecla "SELECÇÃO DO PROGRAMA".

Programas "IMPULSE" (lavagem por impulsos)

Os programas "IMPULSE" (lavagem por impulsos) utilizam uma tecnologia de lavagem por impulsos, que reduz o consumo e o ruído e aumenta o desempenho.

IMPORTANTE

A operação "intermitente" da bomba de lavagem NÃO SIGNIFICA que a máquina está com uma avaria; bem pelo contrário, esta operação intermitente é uma característica típica e perfeitamente natural dos programas de lavagem por impulsos.

Interrupção do programa

Não é recomendado abrir a porta da máquina enquanto um programa está a decorrer, especialmente durante a fase de lavagem principal e o enxaguamento final a quente. Contudo, se a porta for aberta durante o decorrer de um programa (por exemplo, para colocar mais loiça) a máquina pára automaticamente e o display indica o tempo que falta para o fim do programa. Feche a porta, **sem pressionar nenhuma tecla**. O ciclo recomeçará onde parou.

IMPORTANTE

Um programa pode ser interrompido sem que a porta seja aberta, pressionando a tecla "ON/OFF".

Neste caso, basta pressionar a tecla "ON/OFF" para recomeçar o ciclo de lavagem a partir do ponto em que parou.



ATENÇÃO!

Caso abra a porta durante o ciclo de secagem, um sinal sonoro indica-lhe que este ciclo ainda não terminou.

Mudar um programa que já começou

Proceda da seguinte forma para alterar ou cancelar um programa já em decurso:

- Mantenha a tecla **"RESET"** premida durante, pelo menos, **3 segundos**. **"00"** aparecerá no display e alguns sinais sonoros irão ser ouvidos.
- O programa em curso será cancelado. O display irá mostrar duas linhas.
- Um novo programa pode ser seleccionado.



ATENÇÃO!

Antes de iniciar um novo programa, deve verificar se ainda há detergente no reservatório. Se necessário, encha novamente o reservatório.

Fases do programa

Enquanto o programa está a decorrer, o visor mostra o tempo que falta até ao fim do ciclo, uma indicação que é constantemente actualizada.

Se existir uma quebra de energia enquanto a máquina está a lavar, uma memória especial memoriza o programa seleccionado e, quando a energia é reposta, a lavagem continua a partir do ponto em que parou.

Fim de programa

É emitido um sinal sonoro de 5 segundos (caso não tenha sido desactivada a emissão de sinais sonoros), 3 vezes, em intervalos de 30 segundos, indicando que o programa chegou ao fim. A máquina vai desligar-se automaticamente.

Teclas de opção

Tecla "ESUPER ECO"

Esta tecla oferece uma poupança de energia e de tempo em média de 25% (de acordo com o ciclo seleccionado) reduzindo a

temperatura da água na lavagem e o tempo de secagem no último enxaguamento. Recomendado para lavar loiça pouco suja, e quando não é necessário que esta esteja perfeita e imediatamente seca. Se pretender uma melhor secagem, aconselhamos que deixe a porta meia aberta no final do ciclo, para permitir a circulação natural do ar dentro da máquina de lavar loiça.

Tecla "ALL IN 1"

Esta opção otimiza a utilização de detergentes combinados "TUDO em 1" ("3 em 1"/"4 em 1"/"5 em 1", etc.). Quando prime esta tecla, o programa de lavagem seleccionado é modificado de modo a conseguir o melhor desempenho de lavagem de detergentes combinados (além disso, o alerta de falta de sal será desactivado).



ATENÇÃO!

Uma vez seleccionada, esta opção manter-se-à activa (indicador luminoso correspondente ligado) mesmo para os ciclos de lavagem seguintes. A opção pode ser desactiva (indicador luminoso correspondente desligado) premindo novamente a tecla.

IMPORTANTE

Este opção é recomendada especialmente quando se utiliza o programa RAPID 24', a duração deste irá ser estendida por mais 15 minutos para permitir melhor acção de detergentes em pastilhas.

Alerta de falta de sal

Se for necessário encher o depósito do sal, o display vai mostrar e piscar **"SL"** sempre que a máquina estiver ligada. O aparecimento de manchas brancas na loiça é, normalmente, um sinal de que o sal está a acabar e que o depósito deve ser cheio.

Tecla "INÍCIO DE FUNCIONAMENTO RETARDADO" 23h

A hora de início de lavagem pode ser determinada através desta tecla, adiando o início do programa entre 1 e 23 horas.

Proceda da seguinte forma, para adiar o início do programa:

- Pressione a tecla de "**INÍCIO DE FUNCIONAMENTO RETARDADO**" (a mensagem "**00**" é apresentada no display).
- Pressione novamente a tecla para definir as horas de adiamento do início de funcionamento (cada vez que pressionar a tecla, adia o funcionamento em 1 hora, num máximo de 23).
- Para dar início à contagem decrescente, prima a tecla "**START**".
O visor apresenta o tempo que falta até ao início do programa.

No final do tempo definido, o programa começa automaticamente e a duração do programa seleccionado aparece no display.

Proceda da seguinte forma, para cancelar o início de funcionamento retardado:

- Mantenha a tecla "**RESET**" premida durante, pelo menos, **3** segundos.
"**00**" aparecerá no display e alguns sinais sonoros irão ser ouvidos.
- O início diferido e a selecção de programas será cancelada.
O display irá mostra duas linhas.
- Um novo programa e opções *devem* ser seleccionados para iniciar o novo programa conforme indicado na secção "**SELECCÃO DE PROGRAMAS**".

Silenciamento do alarme de FIM DE PROGRAMA

O alarme de **fim de programa** pode ser silenciado da seguinte maneira:

IMPORTANTE
TEM SEMPRE de desligar a máquina de lavar loiça antes de efectuar esta operação.

1. Pressione a tecla "**SELECCÃO DO PROGRAMA**" e ao mesmo tempo **ligue** a máquina de lavar loiça pressionando a tecla "**ON/OFF**" (um sinal acústico soará uma vez).
2. Mantenha pressionada a tecla "**SELECCÃO DO PROGRAMA**" durante **15** segundos (durante este tempo irá ouvir **2** sinais sonoros).
3. Despressione a tecla quando soar o **segundo** sinal acústico ("**b1**" aparecerá no visor, para indicar que o alarme está ligado).
4. Pressione novamente a mesma tecla ("**b0**" aparecerá no visor para indicar que o alarme está desligado).
5. Desligue a máquina de lavar loiça pressionando a tecla "**ON/OFF**" para confirmar na nova selecção.

Para ligar o alarme, siga os mesmos procedimentos.

Memorização do último programa utilizado

Para memorização do último programa utilizado, proceder da seguinte forma:

IMPORTANTE
TEM SEMPRE de desligar a máquina de lavar loiça antes de efectuar esta operação.

1. Pressione a tecla "**SELECCÃO DO PROGRAMA**" e ao mesmo tempo **ligue** a máquina de lavar loiça pressionando a tecla "**ON/OFF**" (um sinal acústico soará uma vez).

2. Mantenha pressionada a tecla "**SELECÇÃO DO PROGRAMA**" durante **30** segundos (durante este tempo irá ouvir **3** sinais sonoros).
3. Solte a tecla quando o **TERCEIRO** sinal sonoro for ouvido ("**A0**" irá aparecer no display para indicar que a memorização foi desactivada).
4. Pressione o mesmo botão de novo ("**A1**" será visualizado no display para indicar que a memorização está activada).
5. Desligue a máquina de lavar loiça pressionando a tecla "**ON/OFF**" para confirmar na nova selecção.

Para desactivar a memorização, siga o mesmo procedimento.

IMPORTANTE

Esta máquina de lavar loiça está equipada com um sistema de segurança anti-inundação, que bloqueia automaticamente qualquer excesso de água, no caso de ocorrer algum problema.



ATENÇÃO!

A fim de evitar que o dispositivo de segurança contra inundações seja inoportunamente activado, recomenda-se que a máquina não seja deslocada ou inclinada enquanto estiver a funcionar.

Se for absolutamente necessário deslocar ou inclinar a máquina enquanto esta estiver a funcionar, assegure-se primeiro de que o ciclo de lavagem já terminou e que não há água na cuba da máquina.

A máquina de lavar loiça está apta a apresentar uma série de anomalias no display.

SINAL AUTOMÁTICO DE ANOMALIA



| ANOMALIA | CAUSA | SOLUÇÃO |
|--|---|---|
| E2 aparece no display e é emitido um sinal sonoro. | Não mete água (torneira de entrada de água fechada). | Desligue a máquina de lavar loiça, abra a torneira de entrada de água e reinicie o ciclo. |
| E3 aparece no display e é emitido um sinal sonoro. | Não despeja água. | Verifique se a mangueira de esgoto está inclinada ou se o sifão ou filtros estão obstruídos. Se a anomalia persistir, contacte os Serviços de Assistência Técnica. |
| E4 aparece no display e é emitido um sinal sonoro. | Perda de água. | Verifique se a mangueira de esgoto está inclinada ou se o sifão ou filtros estão obstruídos. Se a anomalia persistir, contacte os Serviços de Assistência Técnica. |
| E5, E6, E7, Ef ou EL aparece no display e é emitido um sinal sonoro. | Anomalia no controlo electrónico. | Contacte os Serviços de Assistência Técnica. |
| E8 ou Ei aparece no display e é emitido um sinal sonoro. | O elemento aquecedor da água não está a funcionar correctamente ou o filtro está obstruído. | Limpe o filtro. Se a anomalia persistir, contacte os Serviços de Assistência Técnica. |

TABELA DOS PROGRAMAS

Lavagem com pré-lavagem

No caso dos programas de lavagem com pré-lavagem, é aconselhável adicionar uma segunda dose de detergente (máximo de 10 g), a ser directamente colocada no interior da máquina.

| Programa | Descrição |
|----------|-----------|
|----------|-----------|

| | | | |
|--|---|--|--|
| P 1 |  | Vapor 75°C | Ciclo com acção alternada de vapor e jactos de água. Efectivo em amaciar e remover sujidade seca e bactérias, sem a necessidade de pré-lavar pratos e tachos. |
| P 2 |  | Universal 60°C | ■ Adequado para lavar a loiça e tachos com sujidade normal. |
| P 3 |  | Diário 55°C | Ciclo rápido, para loiça “normalmente” suja; para lavagens frequentes e cargas normais. |
| P 4 |  | Eco 45°C | ■ Programa para a loiça do dia-a-dia normalmente suja (o mais eficiente em termos da combinação dos consumos de energia e água para o tipo de loiça referido). Programa segundo normas EN 50242. |
| P 5 |  | Cristais 45°C | ■ Adequado para lavar a loiça delicada e decorada, assim como os cristais. Indicado também para lavagem diária de loiça pouco suja, exceptuando as frigideiras. |
| P 6 |  | Rapid 59' 65°C | Adequado para lavagem diária, imediatamente após a refeição, de loiças e tachos com sujidade normal (MÁXIMO 8 peças). |
| P 7 |  | Rapid 24' 50°C | Ciclo super-rápido que se efectua no final da refeição, indicado para cargas pequenas (6 pessoas). |
| P 8 |  | Noite 55°C | ■ O ciclo de lavagem mais silencioso. Indicado para lavagens nocturnas tirando vantagem das redução das taxas de energia. |
| P 9 |  | Pré-lavagem | Pré-lavagem rápida para a loiça usada pela manhã ou pelo almoço, quando se quer realizar apenas uma lavagem depois do jantar. |
|  70°C | | Limpeza da máquina de lavar loiça P4 +  | Este programa deve ser utilizado periodicamente com produtos específicos de limpeza da máquina. Para as operações de limpeza a máquina deve estar vazia. |

■ = Programas "IMPULSE"

N/A = OPÇÃO INDISPONÍVEL

| Operações a realizar | | | | | Desenvolvimento do programa | | | | | | Duração média em minutos | Funções especiais | | |
|------------------------|--------------------|---------------------------|------------------------------------|--------------------------|-----------------------------|--------------------|---------|------------------------------|-----------------------------|---|--|---|-------------------|------------------|
| Detergente pré-lavagem | Detergente lavagem | Limpeza do filtro e placa | Controlo do nível de abrilhantador | Controlo do nível de sal | Pré-lavagem a quente | Pré-lavagem a frio | Lavagem | Primeiro enxaguamento a frio | Segundo enxaguamento a frio | Enxaguamento a quente com abrilhantador | Com água fria (15°C)* -Tolerância ± 10%* | Tecla "INÍCIO DE FUNCIONAMENTO RETARDADO" | Tecla "SUPER ECO" | Tecla "ALL IN 1" |

| | | | | | | | | | | | | | | |
|---|---|---|---|---|---|---|------|---|---|---|-----|-----|-----|-----|
| ● | ● | ● | ● | ● | ○ | | 75°C | ○ | ○ | ○ | 130 | SIM | SIM | SIM |
| | ● | ● | ● | ● | | ○ | 60°C | ○ | | ○ | 120 | SIM | SIM | SIM |
| | ● | ● | ● | ● | | ○ | 55°C | ○ | | ○ | 80 | SIM | SIM | SIM |
| ● | ● | ● | ● | ● | | ○ | 45°C | | | ○ | 190 | SIM | SIM | SIM |
| | ● | ● | ● | ● | | ○ | 45°C | ○ | | ○ | 85 | SIM | SIM | SIM |
| ● | ● | ● | ● | ● | ○ | | 65°C | | | ○ | 59 | SIM | SIM | SIM |
| | ● | ● | ● | ● | | | 50°C | | | ○ | 24 | SIM | N/A | SIM |
| | ● | ● | ● | ● | | ○ | 55°C | ○ | | ○ | 240 | SIM | SIM | SIM |
| | | ● | | | | ○ | | | | | 5 | SIM | N/A | |
| | | | | | | | 70°C | ○ | | | 45 | SIM | | |

* COM ÁGUA QUENTE, O TEMPO QUE FALTA ATÉ AO FIM DO PROGRAMA É AUTOMATICAMENTE APRESENTADO ENQUANTO O PROGRAMA ESTIVER A DECORRER.

“AQUASTOP” - DISPOSITIVO DE BLOQUEIA DA ÁGUA

A mangueira de admissão de água está equipada com um dispositivo de protecção (válvula) que bloqueia a passagem da água se a mangueira de admissão de água se danificar. Se este dispositivo for activado poder-se-á ver um pino vermelho através do visor (A). Nesse caso a mangueira de admissão de água deverá ser obrigatoriamente substituída.

Se a mangueira não tiver o comprimento necessário para uma correcta ligação, terá que ser substituída por uma mais comprida. Esta mangueira por ser adquirida num agente mais próximo.

(B) Dispositivo de segurança anti-torção (carregue e torça para remover a mangueira).

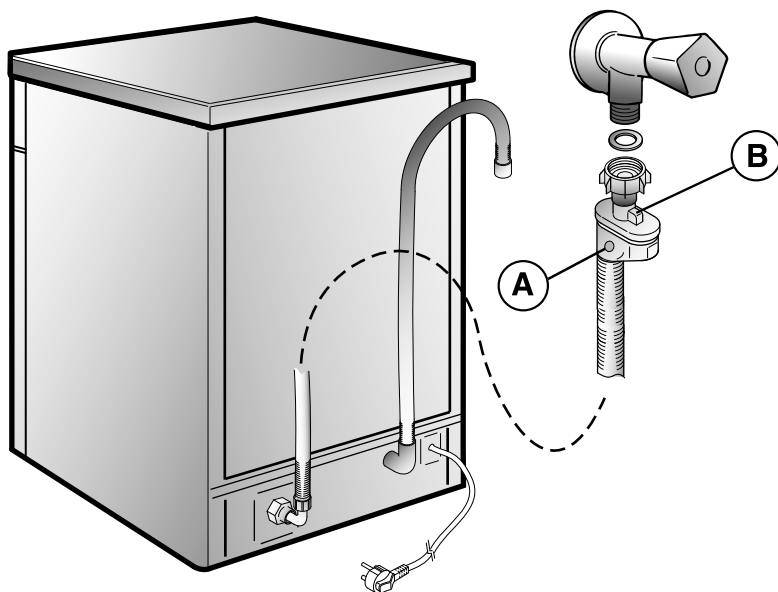

UNIDADE AMACIADORA DA ÁGUA

Dependendo da origem da água abastecida, esta poderá caracterizar-se por diferentes teores de calcário e de minerais, que se depositam na loiça, deixando manchas e marcas esbranquiçadas.

Quanto mais elevado for o teor destes minerais na água, tanto mais dura será a água.

A máquina de lavar loiça está equipada com uma unidade amaciadora da água que, mediante a utilização de um sal regenerador especial, alimenta água previamente amaciada à máquina, para a lavagem da loiça.

Para saber qual o grau de dureza da água da sua zona, contacte a entidade responsável pelo abastecimento da mesma, a qual lhe poderá dar a informação pretendida.

Regulação do amaciador da água

O amaciador da água estão aptos a tratar água com um grau de dureza de, no máximo, 90°fH (gradação francesa) ou 50°dH (gradação alemã), dispoñdo de 8 posições de regulação (dependendo da respectiva versão).

Os posições de regulação são apresentadas na tabela que se segue.

| Nível | Dureza da água | | Utilização de sal regenerador | Regulação do amaciador da água |
|-------|-------------------------|----------------------|-------------------------------|--------------------------------|
| | °fH (gradação francesa) | °dH (gradação alemã) | | |
| 0 | 0-5 | 0-3 | NAO | d0 |
| 1 | 6-10 | 4-6 | SIM | d1 |
| 2 | 11-20 | 7-11 | SIM | d2 |
| 3 | 21-30 | 12-16 | SIM | d3 |
| *4 | 31-40 | 17-22 | SIM | d4 |
| 5 | 41-50 | 23-27 | SIM | d5 |
| 6 | 51-60 | 28-33 | SIM | d6 |
| 7 | 61-90 | 34-50 | SIM | d7 |

- * A unidade amaciadora vem regulada de fábrica para o nível 4 (d4), na medida em que este é o nível mais apropriado para uma maior quantidade de utilizadores.

Ajuste a regulação da sua unidade amaciadora da água em função do grau de dureza da água da sua zona. Para tal, terá de executar as seguintes operações:

IMPORTANTE
TEM SEMPRE de desligar a máquina de lavar loiça antes de efectuar esta operação.

1. Pressione a tecla "**SELECCÃO DO PROGRAMA**" e ao mesmo tempo **ligue** a máquina de lavar loiça pressionando a tecla "**ON/OFF**" (un sinal acústico soará uma vez).
2. Mantenha pressionada a tecla "**SELECCÃO DO PROGRAMA**" durante **5 segundos**, **ATÉ** ouvir um sinal acústico. O nível de dureza da água actual será indicado no visor.
3. Pressione novamente a mesma tecla para seleccionar o nível de dureza de água pretendido: cada vez que a tecla é pressionada, o nível aumentará um nível. Quando atingir "d7", o visor irá voltar ao "d0".
4. Desligue a máquina de lavar loiça pressionando a tecla "**ON/OFF**" para confirmar na nova selecção.



ATENÇÃO!
Se surgir algum problema, prima a tecla "**ON/OFF**" para desligar a máquina e volte a reiniciar o processo de regulação desde o início (PASSO 1).

La Ditta costruttrice declina ogni responsabilità per eventuali errori di stampa contenuti nel presente libretto. Si riserva inoltre il diritto di apportare le modifiche che si renderanno utili ai propri prodotti senza compromettere le caratteristiche essenziali.

Per consultare la scheda tecnica relativa al prodotto, fare riferimento al sito web del produttore.

The manufacturer declines all responsibility in the event of any printing mistakes in this booklet. The manufacturer also reserves the right to make appropriate modifications to its products without changing the essential characteristics.

To consult the product fiche, please refer to the manufacturer website.

Le constructeur décline toute responsabilité pour les éventuelles erreurs d'imprimerie contenues dans le présent mode d'emploi. Il se réserve en outre le droit d'apporter toutes modifications qui se révéleraient utiles à ses propres produits sans pour autant en compromettre les caractéristiques essentielles.

Pour voir la fiche technique du produit, reportez-vous au site web du fabricant.

Wir schließen die Haftung für alle evtl. Druckfehler aus. Kleinere Änderungen und technische Weiterentwicklungen im Detail vorbehalten.

Für die technischen Daten des Produktes schauen Sie bitte auf der Internetseite des Herstellers nach.

O fabricante declina toda a responsabilidade por possíveis erros de impressão que possam haver neste manual. Assim, reserva-se o direito de efectuar as modificações que se considerem úteis sem comprometer as características essenciais do produto.

Para consultar a ficha técnica do produto, por favor consulte o website do fabricante.



IT

EN

FR

DE

PT