

CANDY

Lavavajillas

Manual de Instrucciones

CDI 2D949

- ✓ 9 servicios
- 10 servicios
- ✓ Función media carga
- Función alternativa



Lea el manual

Estimado Cliente:

- Lea el manual antes de utilizar el lavavajillas, le ayudará a usarlo y a conservarlo más tiempo.
- Conserve el manual para consultas futuras.
- Entregue este manual al próximo propietario del lavavajillas.

El manual tiene secciones sobre Instrucciones de seguridad, de funcionamiento, de instalación, Trucos para solucionar problemas, etc.

Antes de llamar al Servicio Técnico

- Revise la sección de Trucos para solucionar problemas pues le ayudará a resolver algunos problemas comunes.
- Si no puede solucionar los problemas que surjan, solicite ayuda a un técnico cualificado.

NOTA:

- El fabricante, siguiendo la política de mejora y actualización constante del producto, puede hacer modificaciones sin notificación previa.
- Este manual también se lo podrá proporcionar el fabricante o el vendedor responsable.

1) Información sobre Seguridad.....	1
2) Guía Rápida de Funcionamiento	2
3) Instrucciones de Funcionamiento.....	3
Panel de Control.....	3
Características del Lavavajillas.....	3
4) Antes de utilizarlo por primera vez.....	4
A. Descalcificador.....	4
B. Colocar la Sal en el Descalcificador.....	5
C. Rellenar el abrillantador	6
D. Función del detergente.....	7
5) Carga de la Cesta del Lavavajillas.....	9
Atención antes o después de cargar las Bandejas del Lavavajillas.....	9
Vaciado de la bandeja superior.....	10
Vaciado de la bandeja inferior	10
6) Puesta en Marcha de un programa de lavado.....	11
Tabla de los Ciclos de Lavado.....	11
Encendido del Lavavajillas.....	11
Cambio de Programa.....	12
Al final del Ciclo de Lavado.....	12
7) Mantenimiento y Limpieza.....	13
Sistema de filtro.....	13
Cuidado del Lavavajillas.....	14
8) Instrucciones de Instalación.....	15
Preparación de la instalación.....	15
Dimensiones e instalación del panel embellecedor.....	16
Ajuste del muelle de la puerta.....	18
Conexión de la válvula de desagüe	18
Instalación del lavavajillas	19
Conexión eléctrica	20
Conexión del agua fría	21
9)Trucos para la solución de problemas.....	22
Antes de llamar al Servicio Técnico.....	22
Códigos de error.....	23
Información técnica.....	24

Carga de las bandejas según la EN50242

1. INFORMACIÓN IMPORTANTE SOBRE SEGURIDAD

ATENCIÓN Cuando utilice el lavavajillas siga las indicaciones siguientes:

- Este electrodoméstico está diseñado para utilizarse en domicilios particulares y en entornos similares tales como:
 - Office de tiendas, oficinas y entornos laborales;
 - Albergues
 - Hoteles, moteles y alojamientos residenciales para que lo utilicen los clientes;
 - Hostales
- Este electrodoméstico lo pueden utilizar niños a partir de 8 años y personas con capacidad física sensorial y mental reducida o que carezcan de experiencia y conocimiento si están supervisados o se les ha instruido en el uso del mismo de forma segura y entienden los peligros que entraña su uso. Los niños no pueden jugar con el electrodoméstico. La limpieza y mantenimiento no lo pueden hacer niños sin supervisión (EN60335-1)
- El electrodoméstico no está pensado para que lo utilicen personas (incluidos niños) con capacidades físicas, sensoriales o mentales reducidas, sin experiencia o que no sepan cómo funciona, salvo que tengan supervisión o se les instruya en el uso del mismo por parte de la persona responsable de su seguridad. (IEC60335-1)
- Este electrodoméstico sólo se puede utilizar bajo techo. Para evitar el riesgo de cortocircuito no sumerja en agua ni líquidos el electrodoméstico, el cable ni el enchufe.
- Desenchufe el lavavajillas antes de limpiarlo. Utilice un paño húmedo suave enjabonado y luego utilice un paño para retirar el jabón y secarlo.

INSTRUCCIONES PARA LA TOMA DE TIERRA

- El electrodoméstico tiene que estar conectado a una toma de tierra. En caso de funcionamiento inadecuado o de avería, la toma de tierra reduce el riesgo de cortocircuito ya que proporciona una vía menos resistente para la corriente eléctrica. El lavavajillas está equipado con un cable con un conductor de toma de tierra y un enchufe con el mismo propósito.
- El enchufe tiene que conectarse a una toma adecuada que esté instalada y con toma de tierra de acuerdo con los códigos y las regulaciones locales.
- Una conexión inadecuada del conductor de toma de tierra puede derivar en riesgo de cortocircuito. Consulte a un técnico o al servicio técnico si duda de la adecuación de la toma de tierra del electrodoméstico.
- No modifique el enchufe que se proporciona con el lavavajillas. Si no encaja con el enchufe llame a un electricista para que instale uno adecuado.

- No se siente ni se ponga de pie en la puerta ni en las bandejas del lavavajillas.
- No ponga en marcha el lavavajillas salvo que todos los componentes del mismo estén debidamente colocados.
- Abra la puerta con cuidado si el lavavajillas está en funcionamiento, puede que salga agua.
- No ponga objetos pesados en la puerta cuando esté abierta. El lavavajillas podría volcarse hacia delante.
- Cuando coloque los artículos para lavarlos:
- Coloque los elementos afilados de forma que no puedan dañar el sello de la puerta;
- Atención: los cuchillos y demás utensilios con punta afilada tienen que colocarse en la cesta con las puntas hacia abajo o colocados de forma horizontal.
- Compruebe que el compartimento del detergente está vacío una vez haya terminado el ciclo de lavado.
- No lave artículos de plástico a no ser que tengan la marca de lavado seguro en lavavajillas o equivalente. En el caso de aquellos que no tengan la marca consulte las recomendaciones del fabricante.
- Utilice sólo detergente y componentes de lavado destinados al lavado en lavavajillas.
- Nunca utilice jabón, detergente de lavadora ni jabón de manos.
- Los niños tienen que estar supervisados asegurándose así de que no juegan con el electrodoméstico.
- No puede dejarse la puerta abierta ya que aumenta el riesgo de tropiezo.
- Si el cable está dañado es el fabricante o el servicio técnico quien tiene que sustituirlo para evitar riesgos.
- Durante la instalación el cable eléctrico no puede estirarse ni doblarse de forma excesiva.
- No manipule los controles.
- El electrodoméstico tiene que estar conectado a la toma de agua utilizando los latiguillos nuevos, no los antiguos.
- El número máximo de servicios que puede lavar el electrodoméstico es 9.
- La presión máxima de entrada del agua es 1MPa.
- La presión mínima de entrada del agua es 0,04MPa.

Eliminación

Este dispositivo tiene el distintivo de la directiva europea 2012/19/UE sobre Residuos de Aparatos Eléctricos y Electrónicos (RAEE).

Los RAEE contienen tanto sustancias contaminantes (que pueden repercutir negativamente en el medio ambiente) como componentes básicos (que pueden reutilizarse). Es importante que los RAEE se sometan a tratamientos específicos con el objeto de extraer y eliminar, de forma adecuada, todos los agentes contaminantes.



Igual de importante es recuperar y reciclar todo el material posible.

La gente puede desempeñar una función importante a la hora de asegurarse de que los RAEE no se convierten en un problema medioambiental; es crucial seguir algunas normas básicas:

- Los RAEE no han de tratarse como residuos domésticos.
- Los RAEE han de depositarse en los puntos de recogida habilitados para ello que gestiona el ayuntamiento o empresas contratadas para ello. En muchos países se ofrece la posibilidad de recogida a domicilio de los RAEE de mayor volumen.



En muchos países, cuando la gente compra un nuevo dispositivo, el antiguo se puede entregar al vendedor, quien lo recoge de forma gratuita (un dispositivo antiguo por cada dispositivo adquirido) siempre que el equipo entregado sea similar y disponga de las mismas funciones que el adquirido.

ATENCIÓN

- El material de embalaje puede ser peligroso para los niños
- Para eliminar el embalaje y el electrodoméstico acuda al centro de reciclaje. Corte el cable eléctrico y deje inutilizado el dispositivo de cierre de la puerta.
- En embalaje de cartón está fabricado con papel reciclado y ha de depositarse en el contenedor de reciclaje de papel.
- Al eliminar de forma correcta el electrodoméstico ayudará a prevenir las posibles consecuencias negativas para el medioambiente y la salud, como ocurriría en caso de no seguir las pautas.
- Para información más detallada sobre el reciclaje de este electrodoméstico póngase en contacto con la oficina local y el servicio de recogida de residuos.
- RESIDUOS: No tire este producto como si de un residuo orgánico se tratase. Se requiere una recogida independiente de este tipo de dispositivos para un tratamiento especial.

2. GUÍA RÁPIDA DE FUNCIONAMIENTO

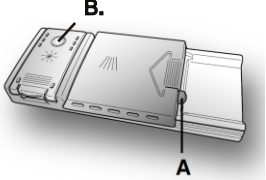
Para conocer el método de funcionamiento detallado, lea el contenido correspondiente del manual de instrucciones.

Conecte el electrodoméstico	Abra la puerta, pulse el botón on/off para conectar el electrodoméstico.	
Llene el dispensador de detergente	<p>El dispensador de detergente está en la parte interna de la puerta. Si la tapa del dispensador está cerrada pulse el botón (A) para abrirla. Al final de cada ciclo de lavado la tapa estará abierta y preparada para el próximo lavado.</p>	
Compruebe el nivel de abrillantador	<p>Indicador mecánico B: Es aconsejable utilizar siempre un abrillantador específico para lavavajillas. Compruebe el nivel de abrillantador mediante el indicador (B) ubicado en el dispensador.</p>	
Compruebe el nivel de sal	<p>(Sólo en modelos con sistema de descalcificador de agua) Indicador eléctrico en el panel de control (si dispone de él). Si no hay luz de advertencia de sal en el panel de control (en algunos modelos), puede calcular cuando rellenar la sal según el número de ciclos que haya utilizado el lavavajillas.</p>	
Carga de las bandejas	Quite los trozos grandes de restos de comida. Ablande los restos de alimentos quemados de las cazuelas y luego póngalas en las bandejas. Consulte las instrucciones de carga del lavavajillas.	
Seleccione el programa	Pulse el botón de Programa hasta que se encienda la luz del programa seleccionado. (Consulte la sección "Instrucciones de funcionamiento")	
Ponga en marcha el lavavajillas	Abra el grifo del agua y cierre la puerta. El lavavajillas empezará a funcionar.	
Cambiar el programa	<ol style="list-style-type: none"> 1. Un ciclo en marcha sólo se puede cambiar si lleva poco tiempo funcionando. De lo contrario el detergente puede que ya se haya liberado y drenado el agua. Si este es el caso, el dispensador de detergente ha de volver a llenarlo. 2. Abra la puerta 3. Pulse el botón Start/Reset durante más de 3 segundos, se detendrá el programa que esté en marcha. 4. Seleccione un programa nuevo. 5. Reinicie el lavavajillas 	
Añada los platos olvidados en el lavavajillas	<ol style="list-style-type: none"> 1. Abra la puerta un poco para detener el lavavajillas. 2. Una vez se detenga el aspersor puede abrir totalmente la puerta. 3. Añada los platos que se haya olvidado introducir antes. 4. Cierre la puerta, el lavavajillas empezará a funcionar de nuevo después de 10 segundos. 	<p>ATENCIÓN Abra la puerta con cuidado Puede salir vapor caliente cuando abra la puerta</p>
Si se desconecta el electrodoméstico durante un ciclo de lavado	Si se desconecta el lavavajillas durante un ciclo de lavado cuando lo conecte de nuevo vuelva a seleccionar el ciclo de lavado y póngalo según el estado original de Encendido.	
Apague el lavavajillas	Cuando haya terminado el ciclo sonará un pitido 8 veces, luego se detendrá. Apague el electrodoméstico utilizando el botón de encendido/apagado.	
Cierre el grifo y vacíe las bandejas	Atención: espere unos minutos (15 minutos aprox.) antes de vaciar el lavavajillas para evitar tocar los platos y los utensilios cuando están todavía calientes y se puedan romper. También se secarán mejor. Vacíe el lavavajillas empezando por la bandeja inferior.	

3. Instrucciones de funcionamiento

IMPORTANTE: Para un mejor rendimiento del lavavajillas lea las instrucciones de funcionamiento antes de utilizarlo por primera vez.

Panel de Control

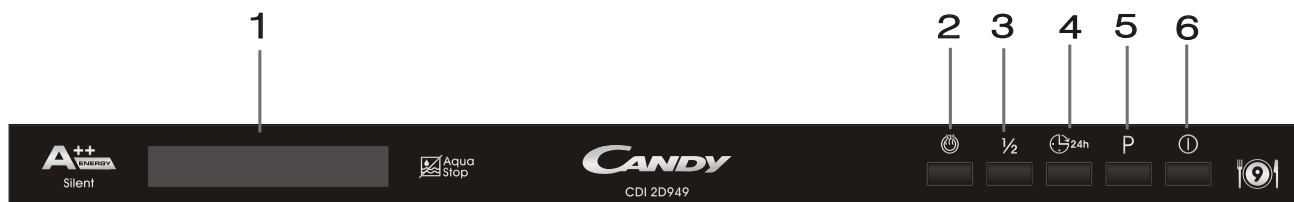

1. Pantalla: muestra los códigos de error, el tiempo de aplazamiento, etc.

- Indicador de abrillantador: Indica cuando hay que rellenar el dispensador.
- Indicador de sal: indica cuando hay que rellenar el dispensador.
- Indicador del tiempo de aplazamiento o los códigos de error
- Indicadores de programa:
- Indicador de funciones alternativas:
- Indicador de secado extra:
- Indicadores de función lavado extra:

2. Para elegir la función extra de secado o lavado
Nota: Estas opciones sólo están disponibles en los programas intensivo, normal, ECO, cristal y 1 hora.
3. Función de lavado dual, toque el botón para seleccionar la bandeja inferior o superior. Se encenderá el indicador correspondiente.
4. Botón de aplazamiento: Pulse el botón para aplazar el lavado
5. Botón de programa: Pulse el botón para seleccionar un programa de lavado.
6. Botón Encendido/Apagado: Para encender o apagar el lavavajillas.

Características del lavavajillas

Vista frontal

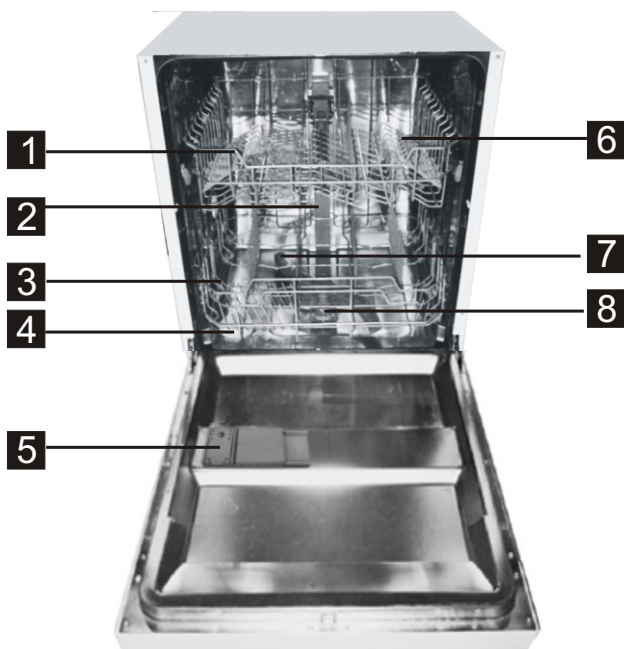

1 Bandeja superior
2 Conducto interno
3 Bandeja inferior

4 Contenedor de sal
5 Dispensador
6 Bandeja para tazas

7 Aspersor
8 Montaje del filtro
9 Conector del conducto interno

Vista trasera



10 Conducto de drenaje
11 Ajustador

4. Antes de utilizarlo por primera vez

Antes de utilizar el lavavajillas por primera vez:

- A. Configure el descalcificador
- B. Añada 1,5 kg de sal de lavavajillas y llene de agua el contenedor de sal.
- C. Llene el dispensador del abrillantador
- D. Ponga detergente

A. Descalcificador

El descalcificador se tiene que configurar manualmente utilizando el disco de nivel de cal en el agua.

El descalcificador está diseñado para eliminar los minerales y las sales del agua, algo que tiene un efecto beneficioso o negativo para el funcionamiento del lavavajillas.

Cuando más contenido de sales y minerales tenga el agua, más "dura" será.

El descalcificador se ajustará en función de la dureza del agua. Las autoridades locales le pueden asesorar sobre la misma.

Ajuste del Consumo de Sal

El lavavajillas está diseñado para permitir el ajuste de la cantidad de sal que necesita en función de la dureza del agua. Con esto lo que se pretende es optimizar y personalizar el nivel de consumo de sal.

Siga los pasos siguientes para ajustar el nivel de consumo de sal.

1. Abra la puerta, encienda el lavavajillas.
2. Pulse el botón de programa durante más de 5 segundos para iniciar el modelo de configuración de descalcificador en los 60 segundos siguientes a que se haya encendido el lavavajillas (las luces indicadoras de sal y abrillantador se encenderán periódicamente cuando el modelo disponga de ellas);
3. Pulse el botón Programa para seleccionar la configuración adecuada según las condiciones locales; la secuencia de cambio de las configuraciones es: H4->H5->H6->H1->H2->H3;
4. Pulse el botón de encendido para salir del modelo de configuración.

DUREZA DEL AGUA				Posición del Selector	Consumo de sal (gramos/ciclo)
°dH	°fH	°Clark	mmol/l		
0~5	0~9	0~6	0~0.94	H1	0
6-11	10-20	7-14	1.0-2.0	H2	9
12-17	21-30	15-21	2.1-3.0	H3	12
18-22	31-40	22-28	3.1-4.0	H4	20
23-34	41-60	29-42	4.1-6.0	H5	30
35-55	61-98	43-69	6.1-9.8	H6	60

Nota 1:

1dH=1,25 Clarke= 1,78fH=0,178mmol/l

DH: Grados alemanes

fH: grados franceses

Clark: grados británicos

Nota 2:

Configuración de fábrica: H3 (EN 50242)

Póngase en contacto con la junta local del agua para que le informen sobre la dureza del agua suministrada en su zona.

NOTA: Si su modelo no dispone de descalcificador puede saltarse esta sección.

DESCALCIFICADOR

La dureza del agua varía de un lugar a otro. Si se utiliza agua sin tratar dejará restos en los platos y demás vajilla.

El electrodoméstico dispone de un descalcificador especial que utiliza un contenedor de sal especialmente diseñado para eliminar los minerales del agua.

B. Colocar la Sal en el Descalcificador

Utilice siempre sal para lavavajillas.

El compartimento de la sal está debajo de la bandeja inferior y ha de rellenarse como se indica:

¡Atención!

- Utilice sólo sal para lavavajillas. Cualquier otro tipo de sal que no sea específica para lavavajillas, especialmente la sal de mesa, dañará el descalcificador. El fabricante no se responsabiliza de los daños provocados por un uso de sal no adecuada.
- Ponga la sal sólo cuando vaya a poner en marcha uno de los programas de lavado completo. Con ello evitará que se formen grumos o que queden restos de sal en el fondo del lavavajillas –podría erosionarlo.



A Una vez extraída la bandeja inferior, desenrosque y retire la tapa del contenedor de sal

1

B Coloque la parte inferior del embudo (proporcionado) en el agujero y deposite unos 1,5 kg de sal de lavavajillas.

C Termine de llenar el depósito con agua. Es normal que se salga un poco de agua del contenedor.

2

D Una vez haya llenado el depósito, enrosque la tapa en el sentido de las agujas

E El indicador de sal dejará de parpadear cuando haya rellenado el depósito.

F Inmediatamente después de rellenar el depósito ha de poner en marcha un programa de lavado (Recomendamos utilizar un programa corto). De lo contrario el sistema de filtro, la bomba u otras piezas importantes del lavavajillas podrían quedar dañadas por el agua salada y eso no lo cubre la garantía.

NOTA:

1. El depósito de sal sólo se puede rellenar cuando se enciende el indicador de sal en el panel de control. Dependiendo de cómo se disuelva la sal, el indicador puede que siga encendido aún y cuando se acabe de rellenar el depósito.
2. Si el panel de control no dispone de indicador de sal (pasa en algunos Modelos), puede calcular cuándo rellenar el depósito en función de los lavados realizados.
Si hay restos de sal, ha de activarse un programa de remojo o programa rápido para eliminar el exceso de sal.

C. PONER EL DETERGENTE

El detergente

IMPORTANTE

Es importante que utilice detergente específico para lavavajillas, ya sea en polvo, líquido o en pastillas.

“FINISH” presenta muy buenos resultados y es fácil de encontrar. Los detergentes no adecuados (los que son para lavar a mano) no contienen ingredientes adecuados para utilizar en lavavajillas e impiden que éste funcione correctamente.

ATENCIÓN

Cuando cargue la bandeja inferior asegúrese de que, ni los platos ni demás objetos obstruyen el dispensador de detergente.

Llenado del compartimento del detergente

El compartimento del detergente está dentro de la puerta (imagen A 2). Si la tapadera está cerrada, pulse el botón (A) para abrirla. Al final de cada ciclo de lavado la puerta permanecerá abierta para la próxima vez que utilice el lavavajillas.

La cantidad de detergente depende de lo sucios que estén los platos y del tipo de platos que vaya a lavar. Se recomienda utilizar 20/30 gr de detergente en la sección lavado del compartimento del detergente (B).

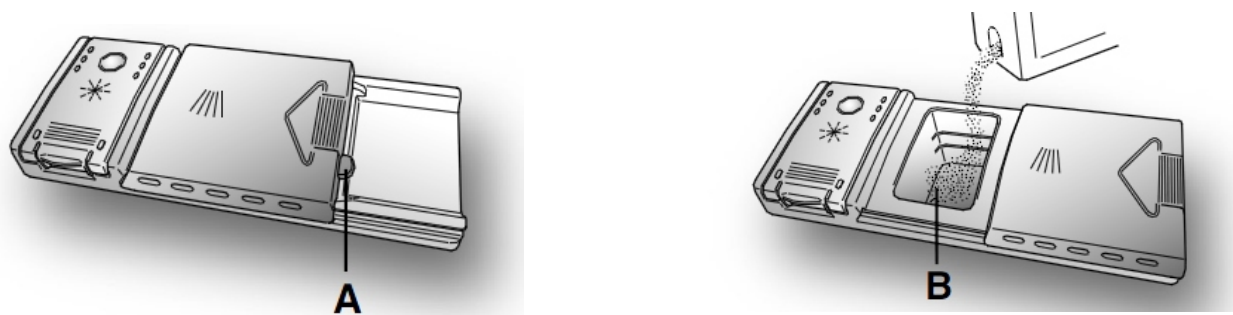

Una vez colocado el detergente en su sitio, cierre la tapa empujando (1) primero y pulsando (2) hasta que suene un chasquido.

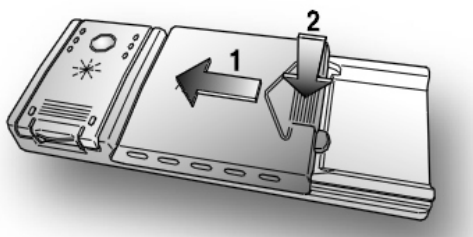

Como no todos los detergentes son iguales, las instrucciones que incluyen cada uno de ellos pueden variar. Recordamos que si se utiliza muy poco detergente los platos no se limpiarán adecuadamente, y que si se utiliza demasiado, ello no implica que se obtengan mejores resultados y es un despilfarro.

IMPORTANTE

No utilice una gran cantidad de detergente y ayude así a mitigar el daño que provoca en el medioambiente.

D. TIPOS DE DETERGENTE

Detergentes en pastillas

El detergente en pastillas de los diferentes fabricantes se disuelven a distinta velocidad, por ello, durante los programas cortos algunas pastillas no resultan muy efectivas ya que no se disuelven completamente. Si utiliza un producto al que le suceda eso, le recomendamos utilizar programas más largos para aprovechar mejor todo el detergente.

IMPORTANTE

Para un resultado adecuado, las pastillas HAN DE COLOCARSE en la sección de lavado del dispensador de detergente y NO directamente en el lavavajillas.

Detergentes concentrados

Los detergentes concentrados, con menos alcalinidad y enzimas naturales, combinados con programas de lavado a 50°, tienen un menor impacto en el medioambiente y son más respetuosos con la vajilla y el lavavajillas. Los programas de lavado a 50° elevan a la máxima potencia las propiedades de las enzimas para disolver la suciedad, lo que permite conseguir los mismos resultados que con un programa de lavado a 65° pero a menor temperatura.

Detergentes combinados

Los detergentes que contienen abrillantador tienen que colocarse en la sección lavado del compartimento del detergente. El compartimento del abrillantador tiene que estar vacío (si no está vacío, configure el regulador del abrillantador en la posición más baja antes de utilizar detergentes combinados).

Detergentes “TODO en 1”

Si pretende utilizar detergentes combinados “TODO en 1” (3 en 1; 4 en 1; 5 en 1; etc.), es decir, aquellos que contienen sal y/o abrillantador, le recomendamos lo siguiente:

- Lea detenidamente las instrucciones del fabricante que figurarán en el embalaje y siga sus indicaciones;
- La eficacia de los detergentes que incorporan abrillantador/sal depende de la dureza del agua. Compruebe la dureza del agua que llega a su casa con la que recomienda el embalaje del detergente.

Si cuando utiliza este tipo de producto el resultado no es satisfactorio, contacte con el fabricante del detergente.

En algunos casos la utilización de detergentes combinados puede derivar en:

- Restos en los platos o en el lavavajillas
- Disminución de la eficacia del lavado y secado

IMPORTANTE

Nuestra garantía no cubre los problemas derivados directamente por el uso de este tipo de productos.

Tenga en cuenta que al utilizar detergentes combinados TODO en 1, la luz del indicador de abrillantador y sal (sólo disponible en modelos concretos) es superflua, por lo que puede ignorarla.

Si tiene problemas con el lavado y/o secado, le recomendamos que utilice productos tradicionales individuales (sal, detergente y abrillantador). Así se asegurará de que el descalcificador del lavavajillas funciona correctamente.

En ese caso le sugerimos:

- Volver a llenar los compartimentos de sal y abrillantador
- Poner en marcha el lavavajillas en programa normal y sin carga.

Tenga en cuenta que al utilizar de nuevo sal tendrá que realizar varios ciclos de lavado antes de que el sistema vuelva a funcionar perfectamente de nuevo.

LLENAR EL ABRILLANTADOR

El abrillantador

El abrillantador, que se libera automáticamente durante la etapa de abrillantado del ciclo, ayuda a que los platos se sequen antes y evita que queden restos de detergente en los mismos.

Llenar el compartimento del abrillantador

El compartimento del abrillantador está a la izquierda del compartimento del detergente (imagen A "3"). Para abrir la tapa empuje la marca de referencia y, al mismo tiempo, tire de la lengüeta para abrirla. Es aconsejable que utilice abrillantadores específicos para lavavajillas. Compruebe el nivel de abrillantador mediante el ojo indicador (C) ubicado en el compartimento.

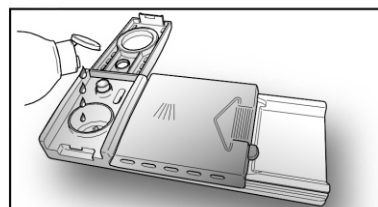
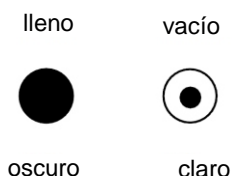
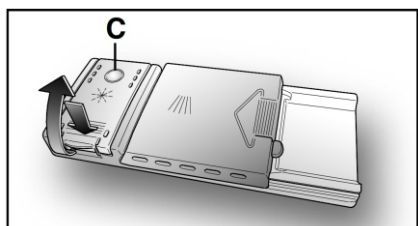

Regular el abrillantador entre el 1 y el 6

El regulador (D) está ubicado debajo de la tapa y se puede girar utilizando una moneda. La posición sugerida es la 4. Los residuos que contiene el agua afectan a la formación de residuos y al secado, por tanto es importante regular la cantidad de abrillantador para lograr un buen resultado en el lavado. Si después de haber lavado los platos, quedan restos, disminuya la cantidad utilizada un punto menos. Por el contrario, si quedan manchas blanquecinas, aumente la cantidad un punto más.

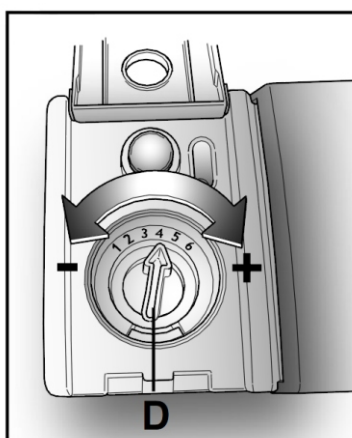

5. Cargar las bandejas del lavavajillas

Sugerencia

- Comprar útiles de cocina señalizados como aptos para lavavajillas
- Utilice un detergente normal que se describa como 'para platos'. Si fuese necesario busque información sobre los fabricantes de detergente.
- Para elementos concretos seleccione programas con la temperatura más baja posible.
- Para evitar daños, no saque cristal ni cubertería del lavavajillas justo después de que haya terminado de lavar.

Lavar en el lavavajillas la vajilla/cubertería siguiente

No adecuada

- Cubertería con mango de madera hecho en china ni mangos de nácar.
- Artículos de plástico que no sean resistentes al calor.
- Cubertería antigua con piezas pegadas que no resistirían altas temperaturas
- Platos o cubiertos apilados
- Elementos de peltre o cobre
- Vasos de cristal
- Elementos de acero que puedan oxidarse
- Platos de madera
- Artículos de fibras sintéticas

Adecuación limitada

- Algunos tipos de vasos pueden perder brillo después de varios lavados
- Las piezas de plata y aluminio tienden a perder color con los lavados
- Los platos esmaltados pueden palidecer si se lavan a máquina con frecuencia.

Atención antes o después de llenar las Bandejas del Lavavajillas

(Para un mejor funcionamiento del lavavajillas, sigas estas directrices de carga.

Las características y el aspecto de las bandejas y la cesta de cubertería pueden variar según el modelo.)

Elimine los restos más grandes de comida. Enjuague primero los restos pegados de comida de las cazuelas.

No es necesario pasar por el grifo los platos.

Coloque los elementos dentro del lavavajillas como se indica:

1. Las copas, vasos, cazuelas/sartenes, etc. han de colocarse boca abajo.
2. Los elementos curvados o con recovecos han de colocarse de lado para una limpieza correcta
3. Los elementos han de disponerse de forma que permitan el movimiento libre de los brazos aspersores durante el lavado.

NOTA: Los elementos pequeñitos no deben lavarse en el lavavajillas porque pueden caerse de la bandeja.

- Los artículos huecos como copas, vasos, cazuelas, etc. han de colocarse con la abertura hacia abajo para que no se acumule el agua dentro.
- Los platos y los cubiertos no han de amontonarse de forma que el agua llegue a todas sus partes.
- Para evitar daños en los vasos estos no deben tocarse
- Los elementos más grandes y que son de limpieza más complicada han de colocarse en la bandeja inferior.
- La bandeja superior es para artículos más delicados y ligeros, como vasos y tazas.
- Los cuchillos de hoja larga si se colocan hacia arriba son un potencial peligro.
- La cubertería de hoja larga/afilada ha de colocarse de forma horizontal en la bandeja superior.
- No llene demasiado el lavavajillas. Es importante para alcanzar buenos resultados y para un consumo de energía razonable.

Sacar los platos

Para evitar que caiga agua de la bandeja superior sobre la inferior, le sugerimos que vacíe primero la bandeja inferior y luego la superior.

El Método para una Carga Normal de la Vajilla

Bandeja Superior

La bandeja superior está diseñada para la parte menos pesada y más delicada de la vajilla, como vasos, tazas, salseras, platos, boles pequeños y cazuelitas (siempre y cuando no estén muy sucias). Coloque todo de forma que no se muevan durante el ciclo de lavado.

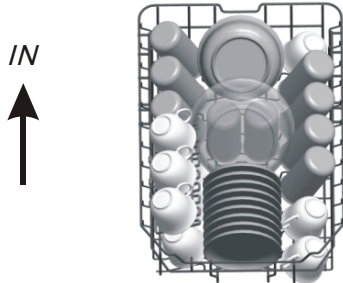

Recuerde que:

- Cazuelas, bandejas, etc. tienen que colocarse siempre boca abajo.
- Los botes han de colocarse de forma oblicua para que el agua circule
- Los separadores de la Bandeja Inferior se pueden plegar para colocar ollas y sartenes grandes.

Ajuste de la Bandeja Superior

La altura de la bandeja superior se puede ajustar para dejar más espacio tanto en la parte superior como inferior. La altura de la bandeja superior se ajusta colocando las ruedas de la misma en los raíles que hay dispuestos a diferentes alturas. Los elementos grandes, la cubertería de servir, ensaladeras y cuchillos grandes se pueden colocar en la bandeja para que no obstruyan la rotación del aspersor.

Posición más baja



Posición más alta



Ruedas

Bandeja Inferior

Le recomendamos que coloque aquello más pesado y difícil de lavar en la parte inferior, como cazuelas, sartenes, tapaderas, platos grandes y bandejas, tal y como se observa en la imagen. Es preferible colocar los platos y las tapaderas al lado de las guías para evitar que bloqueen la rotación del aspersor que hay encima.

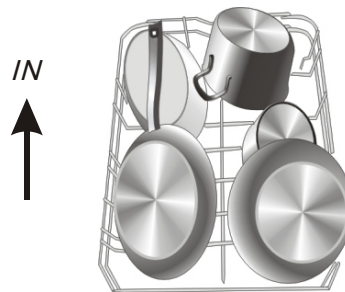

Plegar las baldas para tazas

Para acomodar mejor las ollas y las sartenes los separadores se pueden plegar, como se muestra en la imagen de la derecha.

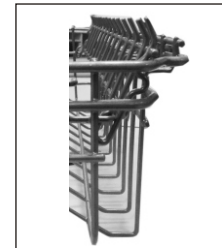

Plegado de los separadores de la Bandeja Inferior

Para acomodar mejor las ollas y las sartenes los separadores se pueden plegar, como se muestra en la imagen de la derecha.



Cesta de Cubertería

La cubertería ha de colocarse en la cesta de cubiertos con los mangos hacia abajo. Si la cesta tiene compartimentos las cucharillas han de colocarse individualmente en los huecos destinados para ellas. Los utensilios largos, en concreto, han de colocarse de forma horizontal en la parte delantera de la bandeja superior, como se muestra en la imagen.



¡Atención!

Ningún componente puede sobresalir por abajo

Coloque los objetos punzantes siempre hacia abajo

Para una limpieza de calidad, y por seguridad, coloque los cubiertos y compruebe que:

- No se amontonan en la cesta
- El mango está hacia abajo
- Salvo en el caso de los cuchillos y útiles punzantes, en cuyo caso los mangos deberán estar hacia arriba.



6. Iniciar un programa de lavado

Tabla de los Ciclos de Lavado

NOTA: (★) significa que tiene que llenar el Dispensador del Abrillantador

Programa	Selección de Ciclo Información	Descripción del Ciclo	Detergente Pre/principal	Tiempo (min)	Energía (Kwh)	Agua (L)	Abrillan-tador
Auto	Lavado autosensible, para cargas de poca suciedad, suciedad normal o muy sucias, con o sin restos resecos en la vajilla	Prelavado (45°C) Autolavado (45-55°C) Enjuague Enjuague (45-65°C) Secado	5/22 gr (o 3 en 1)	30-180	0,9-1,3	9,5-13	★
Intensivo	Para baterías más sucias y normalmente ollas, sartenes, platos con restos secos.	Prelavado(50 °C) Lavado (60°C) Enjuague Enjuague Enjuagado(69°C) Secado	5/22 gr (o 3 en 1)	165	1,4	16,5	★
Normal	Para cargas normales con suciedad media: ollas, platos, vasos y sartenes.	Prelavado (45°C) Lavado (55°C) Enjuague Enjuague (66°C) Secado	5/22 gr (o 3 en 1)	175	1,1	13	★
ECO (*EN 50242)	Es un programa estándar adecuado para cargas con suciedad media y el programa más eficaz en cuanto a consumo energético y de agua para ese tipo de cargas.	Prelavado Lavado (45°C) Enjuague (62°C) Secado	5/22 gr (o 3 en 1)	205	0,69	9	★
Cristal	Para cargas poco sucias y cristal	Prelavado Lavado (40°C) Enjuague Enjuague (62°C) Secado	5/22 gr (o 3 en 1)	125	0,75	13,5	★
Diario	Para cargas con suciedad media que necesitan un lavado rápido.	Lavado (65°C) Enjuague Enjuague (66°C) Secado	27 gr (o 3 en 1)	90	1,15	11,5	★
Rápido	Lavado corto para cargas poco sucias y lavado rápido.	Lavado (55°C) Enjuague (50°C) Enjuague (55°C)	20 gr	30	0,7	10	
Remojo	Enjuague de platos que lavar más tarde ese mismo día	Prelavado		15	0,02	3,5	

NOTA:

*EN 50242: Este programa es el ciclo de prueba. La información para la prueba de comparabilidad de acuerdo con la EN 50242 es la siguiente:

- Capacidad: 9 servicios
- Posición: Bandeja Superior: ruedas superiores en los reíles
- Configuración de abrillantado: 6
- PL: 0,45 w; Po: 0,3 w.

Encendido del Electrodoméstico

Poner en marcha un ciclo de lavado

1. Extraer la bandeja superior e inferior, meter los cacharros y volver a meter las bandejas dentro.

Se recomienda cargar primero la bandeja inferior y luego la superior (consulte la sección "Llenar el Lavavajillas").

2. Poner el detergente (consulte la sección "Sal, Detergente y Abrillantador").

3. Ponga la clavija en el enchufe. El cable es de 220-240 VAC/50 Hz, la especificación del enchufe es 10A 250 VAC.

Asegúrese de que el agua tiene la presión necesaria.

4. Cierre la puerta y pulse el botón en encendido para que se encienda el lavavajillas.

5. Pulse el botón del programa, el programa de lavado cambiará según la secuencia siguiente:

Eco -> Cristal -Z Diario -> Rápido -> Remojo -> Auto -> Intensivo -> Normal -> Eco;

Cuando seleccione un programa se encenderá la luz correspondiente. A continuación cierre la puerta y el lavavajillas empezará a funcionar.

Cambiar de Programa...

Premisa:

1 Un ciclo que está en funcionamiento sólo se puede modificar si lleva activo poco tiempo. De lo contrario el detergente puede haberse aplicado ya y el lavavajillas puede haber drenado el agua. En este caso habría que volver a poner detergente (consulte la sección "Poner el Detergente").

2 Pulse el botón Inicio/Pausa durante más de 3 segundos, el lavavajillas se pondrá en pausa. A continuación puede cambiar la configuración del ciclo que desee (consulte la sección "Iniciar un ciclo de lavado...").

NOTA:

Si abre la puerta durante un ciclo de lavado el lavavajillas entrará en modo pausa. La luz del programa dejará de parpadear y sonará un zumbido cada minuto salvo que cierre la puerta. Después de cerrar la puerta, y transcurrido 1 segundo, el lavavajillas volverá a funcionar con normalidad.

¿Se ha olvidado de añadir un plato?

Antes de que se libere el detergente puede añadir los platos olvidados.

- 1 Abra un poco la puerta
- 2 Cuando deje de funcionar el aspersor puede abrir totalmente la puerta
- 3 Añada los platos que se le hubiesen olvidado meter antes
- 4 Cierre la puerta
- 5 El lavavajillas empezará a funcionar transcurridos 10 segundos.

Cuando termine el Ciclo de Lavado

Cuando haya terminado el ciclo sonará un zumbido durante 8 segundos y se detendrá. Apague el lavavajillas utilizando el Botón ON/OFF, cierre el agua y abra la puerta del lavavajillas.

Espera unos minutos antes de vaciarlo para evitar manipular los platos y demás elementos cuando aún están calientes ya que podrían romperse. Además se secarán mejor.

- **Apague el lavavajillas**

La luz del programa está encendida pero no parpadea, eso quiere decir que el programa ha terminado.

1. Apague el lavavajillas presionando el Botón On/Off
2. Cierre el grifo del agua

- **Abra la puerta con cuidado**

Los platos calientes son susceptibles de romperse. Hay que esperar unos 15 minutos a que se enfríen antes de sacarlos del lavavajillas.

Abra la puerta del lavavajillas, déjela abierta y espera unos minutos antes de vaciarlo. Se enfriarán y se secarán mejor.

- **Vaciar el lavavajillas**

Es normal que el lavavajillas esté mojado por dentro.

Vacíe la bandeja inferior y luego la superior para evitar que el agua de la bandeja superior moje la vajilla de la bandeja inferior.

¡ATENCIÓN!

Es peligroso abrir la puerta cuando está funcionando porque el agua caliente puede provocar quemaduras.

7. Mantenimiento y Limpieza

Sistema de filtro

El filtro evita que lleguen a la bomba objetos y restos de comida grandes. Los residuos pueden bloquear el filtro, por lo que es conveniente retirarlos.

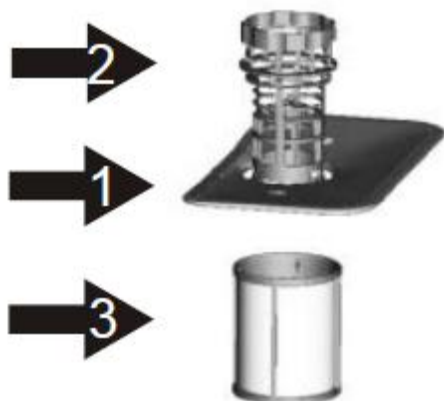

El sistema de filtro consta de un filtro rugoso, una base plana (Filtro principal) y un microfiltro (filtro fino).

Filtro principal 1

Alimentos y restos atrapados en el filtro que se un chorro especial del aspersor inferior desintegra y se eliminan mediante el sistema de drenaje.

Filtro rugoso 2

Partículas más grandes, huesecillos o cristal que podrían bloquear el conducto de drenaje y quedarse atrapados ahí. Para limpiar este filtro hay que apretar la tapa superior y levantarla junto con el filtro.

Filtro fino 3

Este filtro atrapa todos los residuos de la zona del desagüe y evita que se queden pegados a la vajilla durante el ciclo de lavado.

Montaje del filtro

El filtro retira eficazmente las partículas de comida del agua lo que permite su reciclado durante el ciclo. Para un mejor funcionamiento y mejores resultados hay que limpiar el filtro con regularidad. Por ello es buena idea retirar todos los restos grandes de comida que haya en el filtro después de cada ciclo de lavado extrayendo el filtro semicircular y lavarlo en el grifo del fregadero. Para retirar el filtro hay que tirar hacia arriba.

¡ATENCIÓN!

- El lavavajillas no se puede utilizar jamás sin filtro
- Una colocación inadecuada del filtro puede reducir el nivel de funcionamiento del electrodoméstico y dañar la vajilla.

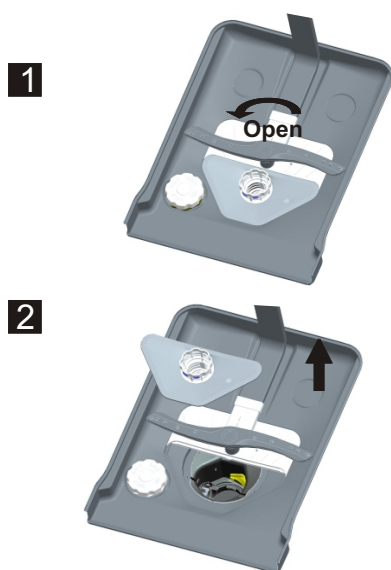

Paso 1: Gire el filtro en sentido contrario al de las agujas del reloj

Paso 2: tire por el filtro hacia arriba

NOTA:

Si sigue este proceso del paso 1 al paso 2 retirará el sistema de filtro. Cuando siga el proceso del Paso 2 al Paso 1, instalará el sistema de filtro.

Observaciones:

- Revise los filtros después de cada ciclo de lavado
- Al desenroscar el filtro rugoso puede extraer el sistema de filtro. Quite los restos y limpie el filtro bajo el grifo.

NOTA: Ha de limpiar el sistema de filtrado una vez a la semana.

Limpieza del Filtro

Para limpiar el filtro rugoso y el fino utilice un cepillo. Vuelva a colocar las piezas del sistema como se muestra en las imágenes de la última página y coloque todo el sistema de nuevo en su sitio dentro del lavavajillas y presione hacia abajo.

ATENCIÓN: Cuando limpie los filtros no los golpee ya que podrían agrietarse y el rendimiento del lavavajillas sería inferior.

Cuidado del Lavavajillas

El panel de control se puede limpiar utilizando un paño húmedo.

Una vez lo haya limpiado, séquelo minuciosamente.

Para la parte exterior del lavavajillas utilice una buena cera de limpieza para electrodomésticos.

No utilice rasquetas ni estropajos ni limpiadores abrasivos en parte alguna del lavavajillas.

Limpieza de la Puerta



Para limpiar el borde de la puerta utilice sólo un paño húmedo templado. Para evitar que el agua penetre en la cerradura de la puerta y a los componentes electrónicos no use limpiadores de spray.

ATENCIÓN

- Nunca utilice un limpiador en spray para limpiar el panel de la puerta ya que podría afectar al cierre de la puerta y a los componentes eléctricos.
- Los agentes abrasivos y algunos papeles de cocina no pueden utilizarse porque pueden rayar o dejar marcas en las superficies de acero del lavavajillas.

Protección frente al congelado

Adopte medidas que lo protejan del hielo en invierno. Después de cada ciclo de lavado proceda como se indica:

1. Corte el suministro eléctrico del lavavajillas.
2. Cierre el suministro de agua y desconecte la tubería de la válvula del agua.
3. Drene el agua de la conducción interna (utilice un recipiente hondo para recoger el agua)
4. Vuelva a conectar la conducción interna a la válvula de agua.
5. Quite el filtro del fondo de la tubería y utilice una esponja para retirar el agua del sumidero.

NOTA: Si su lavavajillas no puede funcionar a causa del hielo contacte con el servicio técnico.

Limpieza del aspersor

Ha de limpiar los aspersores de forma regular ya que los componentes del agua pueden obstruir los inyectores.

Retire el aspersor superior, sujete la conexión y gire el aspersor en el sentido de las agujas del reloj,

Retire el aspersor inferior tirando de él hacia arriba

Lave los aspersores con agua caliente jabonosa y utilice un cepillo suave para limpiar los inyectores. Vuelva a colocar los aspersores cuando estén totalmente limpios.

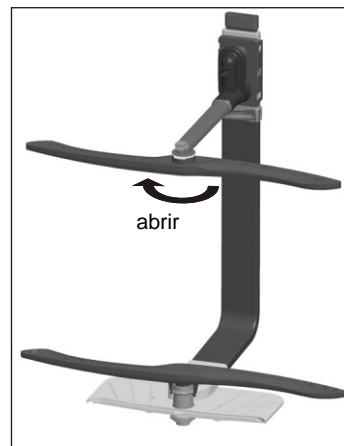

Cómo Mantener en Buenas Condiciones su Lavavajillas

• Después de cada Lavado

Después de cada lavado cierre el suministro de agua y deje la puerta ligeramente abierta para que se evapore la humedad y los olores.

• Desenchufar

Antes de limpiar o realizar cualquier tipo de mantenimiento desenchufe siempre el lavavajillas

• Limpieza sin disolventes ni abrasivos

Para limpiar la parte exterior y las piezas de goma del lavavajillas no utilice productos disolventes ni abrasivos. Utilice sólo agua templada con jabón.

Retire las gotas y marcas de la superficie con agua con unas gotitas de vinagre o productos de limpieza específicos para lavavajillas.

• Cuando no se utilice durante un largo período

Se recomienda que realice un ciclo de lavado con el lavavajillas vacío y luego lo desenchufe, cierre el suministro de agua y deje la puerta un poco abierta. Con eso consigue que el sello de la puerta dure más tiempo y evita que se formen olores dentro del lavavajillas.

• Mover el electrodoméstico

Si tiene que moverlo intente mantenerlo en una posición vertical. Si es absolutamente necesario puede colocarlo sobre su parte posterior.

• Sellos

Uno de los factores que provocan los olores del lavavajillas son los restos de comida que se quedan atrapados en los sellos. La limpieza periódica de los mimos con una esponja húmeda evitará que los restos lleguen a provocar malos olores.

8. Instrucciones de Instalación

Atención:

La instalación de los desagües y de los equipos electrónicos tiene que realizarla un profesional

Advertencia

Peligro de electrocución

Antes de instalar el lavavajillas desconecte la corriente eléctrica

En caso de no hacerlo puede morir o electrocutarse

• Preparación de la instalación

El lavavajillas ha de colocarse cerca de la toma de agua y el desagüe, así como del enchufe. Ha de elegirse un lado del fregadero para facilitar la conexión del desagüe del lavavajillas con el del fregadero.

Nota: compruebe que los accesorios que instalación que se adjuntan (enganche para el panel embellecedor, tornillo)

Lea las instrucciones de instalación

Las ilustraciones de las dimensiones del mueble y la posición de instalación del lavavajillas.

Antes de mover el lavavajillas al lugar donde se vaya a instalar han de realizarse los preparativos que correspondan.

1 Elija un lugar cerca del fregadero para facilitar la instalación de la toma de agua y desagüe (ver imagen 1).

2 Si el lavavajillas se instala en la esquina de un mueble debe haber un pequeño espacio (imagen 2) cuando la puerta esté abierta.

Imagen 1

Dimensiones del mueble

Menos de 5 mm entre la parte superior del lavavajillas y el mueble y la parte exterior de la puerta alineada con el mueble.



Imagen 2

Espacio mínimo cuando la puerta esté abierta

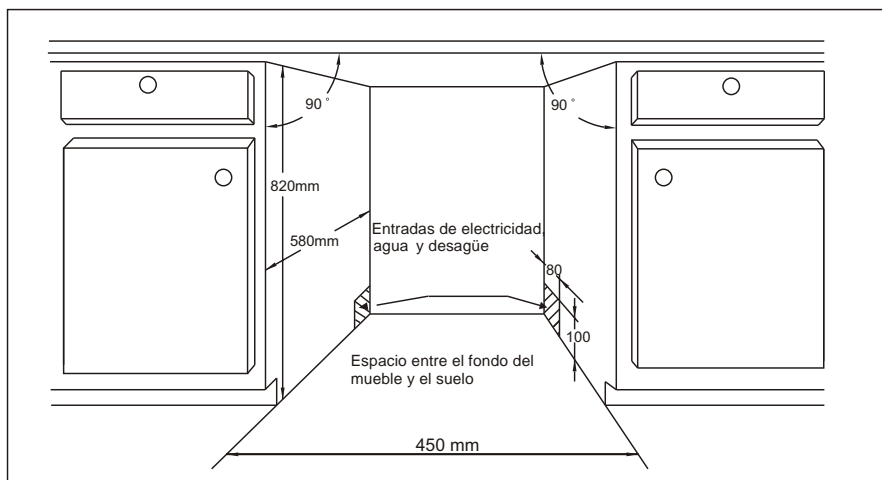
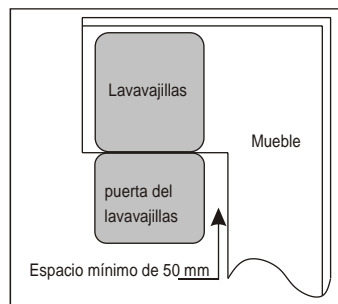

• Dimensiones del panel embellecedor e instalación

1 El panel embellecedor de madera se puede colocar como se indica en la Imagen 3.

Imagen 3

El panel embellecedor se puede colocar según las dimensiones de la imagen

(Unidad: mm)

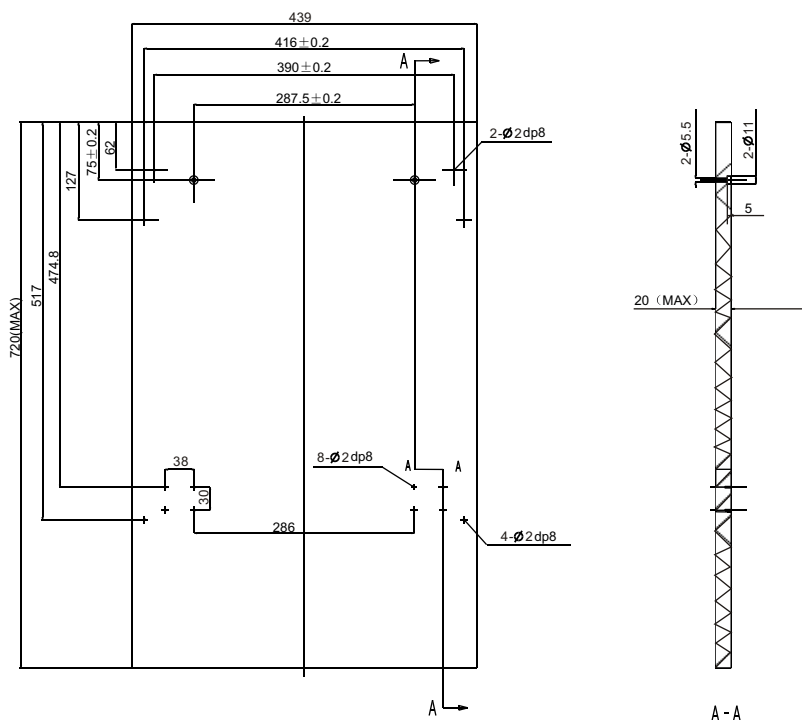

2 Instalación del enganche del panel embellecedor de madera y colocación del gancho en el hueco de la parte externa de la puerta del lavavajillas (imagen 4a). Después de colocar el panel en la parte externa de la puerta atornillarlo (imagen 4b).

Imagen 4a

Instalación del panel embellecedor



Imagen 4b

Instalación del panel embellecedor de madera

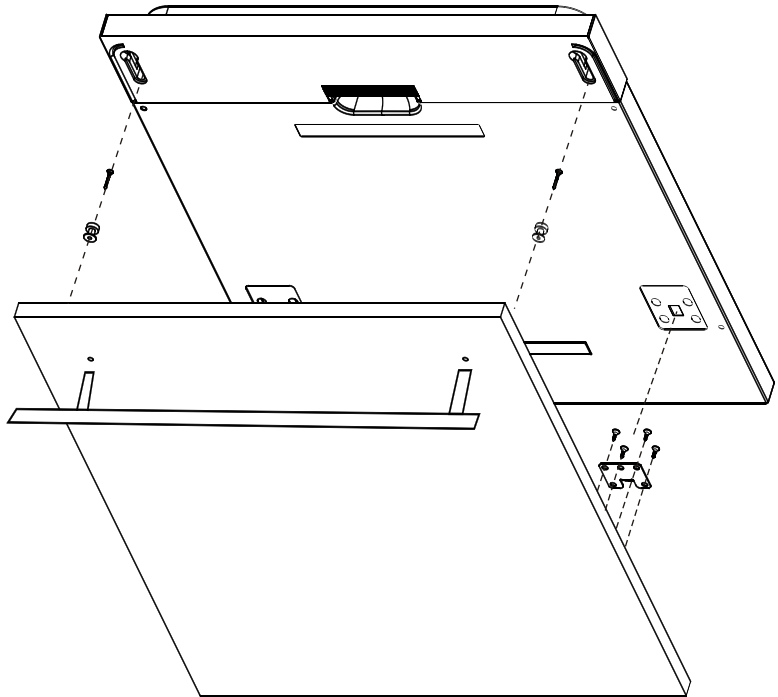
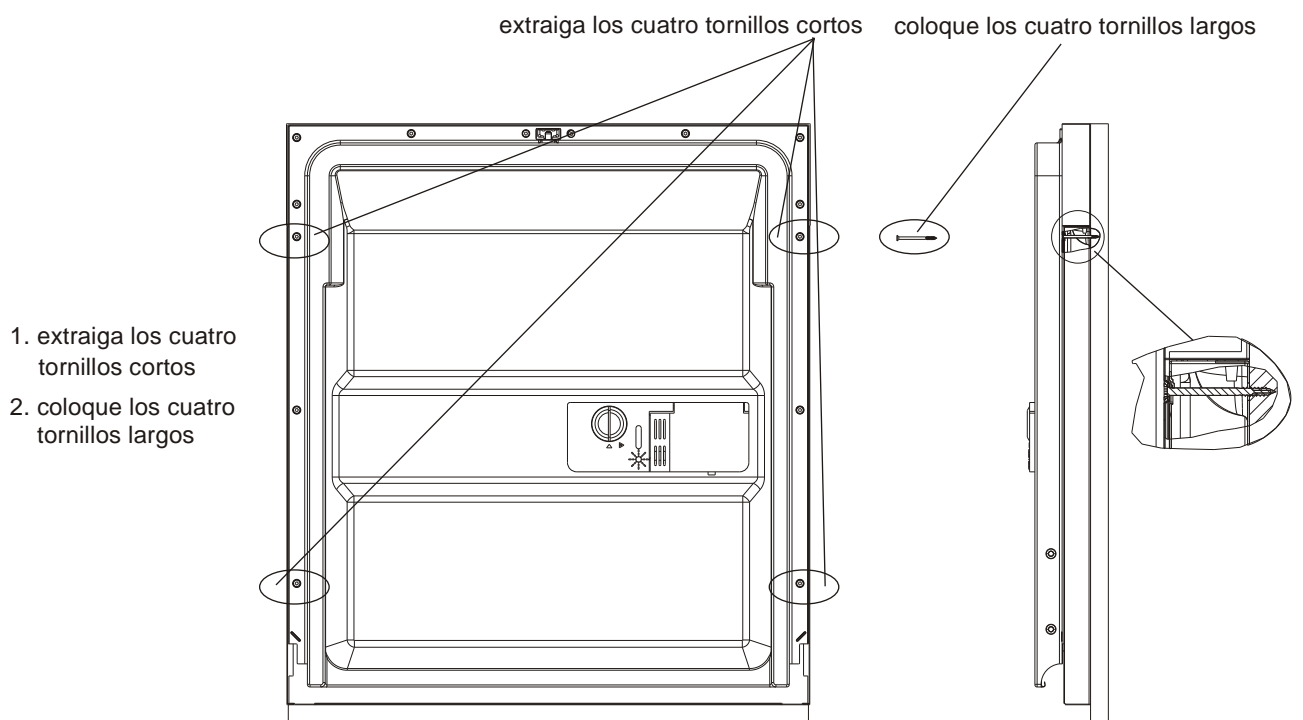

• Ajuste del muelle de la puerta

Los muelles de la puerta vienen configurados de fábrica con una tensión adecuada para la puerta exterior. Si se instala un panel embellecedor de madera tendrá que ajustar la tensión del muelle de la puerta. Gire el tornillo de ajuste para apretar o aflojar el cable de acero del muelle. (Imagen 5).

La tensión del muelle es la correcta si cuando la puerta está en horizontal, con la puerta totalmente abierta, ésta se cierra con un ligero toque hacia arriba con la mano.



Imagen 5

Ajuste de la tensión del muelle de la puerta

• Conexión de la manguera de drenaje

Inserte la manguera de drenaje en un conducto de desagüe con un diámetro mínimo de 40 mm, o diríjalo al fregadero, asegurándose evitar que el conducto se dobla o queda machacado. La parte superior del conducto tiene que ser inferior a 1000 mm.

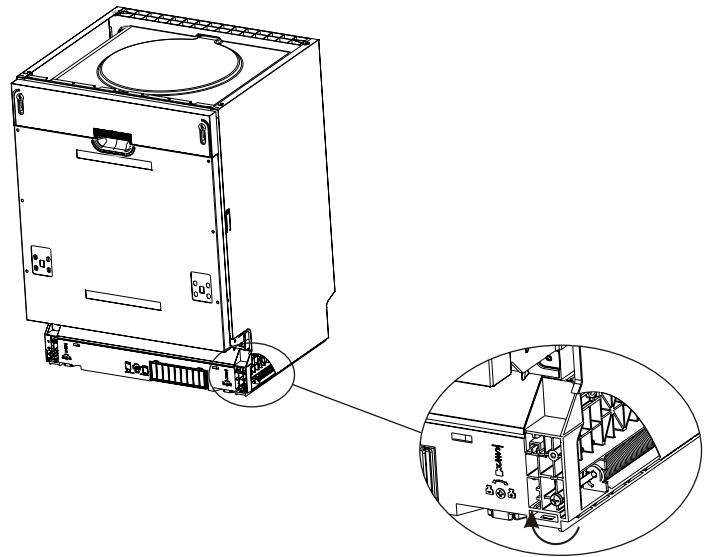
 ELEVE LA MANGUERA DE DRENAJE COMO SE MUESTRA EN LA OPCIÓN A O B

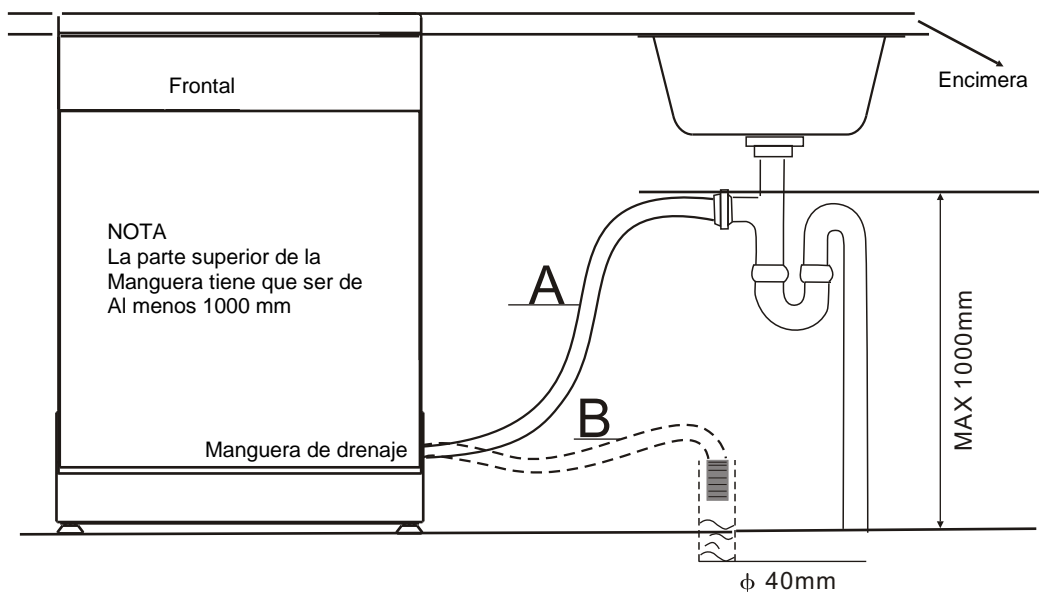

• Pasos para instalar el lavavajillas

- 1 Coloque la puerta del mueble en la parte exterior de la puerta del lavavajillas utilizando las abrazaderas que se proporcionan. Véase la plantilla para la colocación de las abrazaderas.
- 2 Ajuste la tensión de los muelles de la puerta utilizando una llave Allen en el sentido de las agujas del reloj para apretar los muelles izquierdo y derecho de la puerta- En caso de no hacerlo podría dañar el lavavajillas (ilustración 2).
- 3 Conecte el conducto de entrada a la toma de agua fría.
- 4 Conecte el conducto de desagüe. Vea el diagrama. (Imagen 6).
- 5 Conecte el cable eléctrico.
- 6 Fije la tira de condensación debajo de la superficie del mueble. Asegúrese de la tira de condensación coincide con el borde de la superficie.
- 7 Coloque el lavavajillas en su posición (Ilustración 4)
- 8 Nivele el lavavajillas. El pie de la parte posterior se puede ajustar desde la parte delantera del lavavajillas utilizando una llave Allen para girar el tornillo Allen que hay en el medio de la base del lavavajillas (Ilustración 5A). Para ajustar el pie frontal utilice un destornillador plano y gire el pie frontal hasta que el lavavajillas esté nivelado (Ilustración 5B).
- 9 Asegure el lavavajillas en el lugar donde lo ubique. Tiene dos formas de hacerlo:
A. Superficie normal; ponga el gancho de instalación en el hueco de la parte plana y asegúrelo a la superficie con dos tornillos de madera (Ilustración 6).
B. Superficie de mármol o granito; fije el lateral con Tornillos (Ilustración 7).



Imagen 7

Sobre la manguera de seguridad

La manguera de seguridad consta de doble pared. El sistema de manguera garantiza su funcionamiento bloqueando el flujo de agua en caso de que se rompa y cuando ya no cabe más agua entre la manguera de entrada y la de salida.

ATENCIÓN

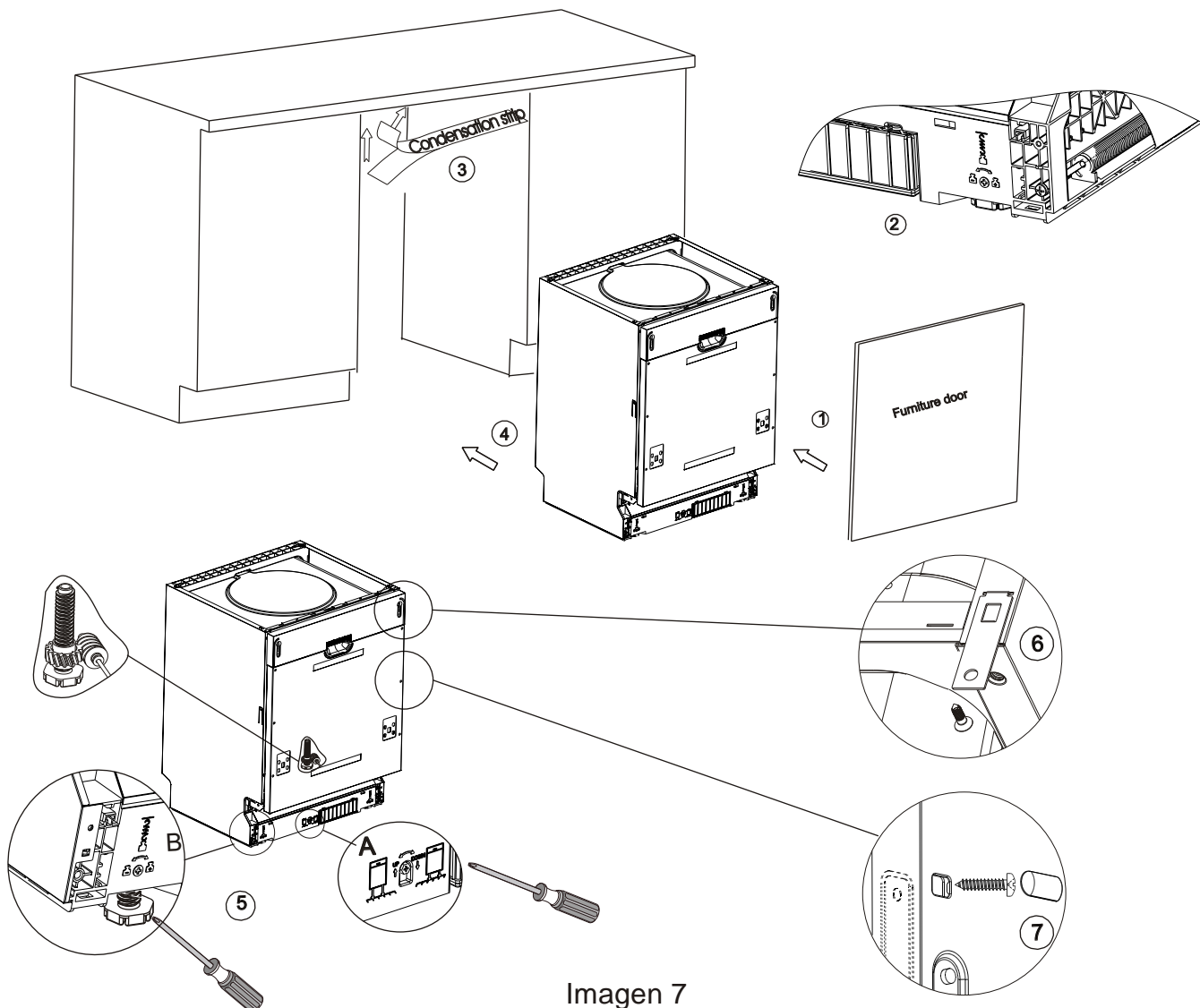
Una manguera conectada a un fregadero puede explotar si se conecta a la misma que el lavavajillas. Si el fregadero ya tiene una, es mejor desconectarla y volver a engancharla a una toma genérica.

Cómo desconectar la manguera de seguridad

- 1 Cierre el agua
- 2 Afloje la presión del agua con el botón de liberación. Rebajará la presión del agua y evitará que ésta salga disparada hacia usted y por la habitación.
- 3 Desenrosque la manguera de seguridad del grifo...

CONEXIÓN DEL AGUA FRÍA

Conecte la manguera de agua fría a una boquilla de $\frac{3}{4}$ (pulgadas) y asegúrese de que encaja bien. Si las tuberías son nuevas o no se han utilizado desde hace tiempo deje correr el agua para asegurarse de que es agua limpia y que no tiene suciedad. En caso contrario puede que la entrada de agua se bloquee y dañe el lavavajillas.

Cómo Drenar el Exceso de Agua de las Mangueras

Si el fregadero está a más de 1000 mm del suelo no se podrá drenar el exceso de agua de las mangueras directamente al fregadero. Habrá que drenar el exceso a un recipiente o un depósito adecuado que se disponga al lado y más abajo del fregadero.

Salida de Agua

Conecte la manguera de drenaje de agua. La manguera tiene que colocarse correctamente para que no haya fuga de agua. Asegúrese de que la manguera no está rajada ni picada.

Manguera prolongadora

Si necesita prolongar la manguera de drenaje asegúrese de utilizar una similar. No puede medir más de 4 metros ya que de lo contrario afectaría al funcionamiento de limpieza del lavavajillas reduciéndolo.

Conexión del sifón

La salida de agua debe situarse a menos de 1000 mm (como máximo) de la parte inferior del lavavajillas. La manguera de drenaje ha de fijarse para evitar que pueda moverse.

Inicio del Lavavajillas

Antes de poner en marcha el lavavajillas han de comprobarse los aspectos siguientes.

- 1 El lavavajillas está nivelado y fijado adecuadamente
- 2 La válvula de entrada está abierta
- 3 Las conexiones de las mangueras de entrada están ajustadas y no tienen fugas
- 4 Los cables están correctamente colocados
- 5 La conexión eléctrica funciona
- 6 Las mangueras de entrada y salida están conectadas
- 7 Se han retirado del lavavajillas todo material de embalaje.

Atención: *Una vez esté instalado asegúrese de conservar este manual. El contenido es muy útil para los usuarios.*

9. Trucos para la solución de problemas

Antes de llamar al Servicio Técnico

Revise las tablas de las páginas siguientes ya que le pueden ahorrar una llamada al servicio técnico.



	Problema	Posibles causas	Qué hacer
	<i>El lavavajillas no arranca</i>	El fusible está fundido o ha saltado el diferencial	Sustituya el fusible o reinicie el diferencial. Quite todos los demás electrodomésticos que utilice el mismo circuito que el lavavajillas
		No está encendido	Asegúrese de que el lavavajillas está encendido y la puerta bien cerrada. Asegúrese de que le cable está bien enchufado al enchufe
		La presión del agua es baja	Compruebe que el agua está conectada y el grifo abierto
		La puerta del lavavajillas no está bien cerrada	Asegúrese de que la puerta está bien cerrada.
Problemas técnicos	<i>El agua se queda atascada dentro del lavavajillas</i>	Problema en la manguera de drenaje	Compruebe la manguera de drenaje
		Filtro atascado	Compruebe el filtro rugosos (consulte la sección "Limpieza del Filtro")
		Fregadero atascado	Compruebe que el fregadero no está atascado. Si el problema es que el fregadero está atascado puede que tenga que llamar a un fontanero en vez de al servicio técnico del lavavajillas.
Problemas generales	<i>Tube interior manchado</i>	Se ha utilizado detergente con colorante	Asegúrese de que el detergente no tiene colorantes
	<i>Película blanca dentro de la superficie</i>	Minerales del agua	Para limpiar el interior utilice con guantes una esponja con detergente para lavavajillas. Nunca utilice otro limpiador que no sea detergente de lavavajillas para evitar espuma.
	<i>Restos de óxido en la cubertería</i>	Los elementos afectados no son resistentes a la corrosión	
Ruidos	<i>Ruido de golpes dentro del lavavajillas</i>	No se ha puesto en marcha programa alguno cuando se echó sal. Restos de sal durante el ciclo de lavado	Ponga siempre el programa de lavado rápido sin batería en el lavavajillas y son la función Turbo (si la tuviese) después de añadir la sal.
		La tapa del abrillantador no está bien apretada.	Compruebe la tapadera. Asegúrese de que está bien cerrada.
		Un brazo del aspersor está golpeando a algún elemento dentro del lavavajillas	Interrumpa el programa y vuelva a colocar bien los platos que están obstruyendo el brazo del aspersor.
Ruidos	<i>Ruido de traqueteo dentro del lavavajillas</i>	Se ha caído algún cacharro dentro del lavavajillas	Detenga el programa y vuelva a colocar los cacharros dentro del lavavajillas.
	<i>Ruido en las tuberías</i>	Puede deberse a la instalación o al cruce de tuberías.	No afecta al lavavajillas. En caso de duda llame a un fontanero.



	Problema	Posibles causas	Qué hacer
Lavado deficiente	<i>Los platos no salen limpios</i>	Los platos no se han colocado bien	Consulte las notas de “Carga de las Bandejas del Lavavajillas”
		El programa no era lo suficientemente potente	Seleccione un programa más intenso. Consulte “Tabla de Ciclos de Lavado”
		No se ha puesto detergente suficiente	Utilice más detergente o cambie de detergente.
		Algo está bloqueando el funcionamiento del aspersor	Vuelva a colocar la carga para que el aspersor pueda girar con libertad.
		El filtro del lavavajillas no está limpio o no está bien colocado. Puede hacer que los inyectores del aspersor estén bloqueados.	Limpie o coloque bien el filtro. Limpie los inyectores del aspersor. Consulte “Limpieza de los brazos del aspersor”
	<i>Vasos turbios</i>	La combinación de abrillantador y demasiado detergente	Utilice menos detergente si utiliza abrillantador y seleccione un ciclo más corto para lavar vasos y que queden limpios.
	<i>Marcas negras o grises en los platos</i>	Los útiles de aluminio se han golpeado contra los platos	Utilice un limpiador medio para eliminar esas manchas
	<i>Restos de detergente en el dispensador</i>	Los platos bloquean el detergente	Vuelva a colocar bien la carga del lavavajillas
Secado insuficiente	<i>Los platos no están secos</i>	Carga inadecuada	Cargue la batería como se sugiere en las indicaciones.
		Poco abrillantador	Aumente el nivel de abrillantador o rellene el depósito.
		Los platos se han sacado demasiado rápido	No vacíe el lavavajillas justo después de que haya terminado el ciclo. Abra un poco la puerta para que pueda salir el vapor. Vacíe el lavavajillas solo cuando, al tocar los platos, note que estos están templados. Vacíe la bandeja inferior primero y luego la superior para evitar que el agua de la bandeja superior gotee sobre la bandeja inferior.
		Se ha seleccionado un programa inadecuado	En el programa corto la temperatura es más baja. Eso también afecta al rendimiento de lavado del lavavajillas.
		Batería de baja calidad	El drenaje del agua es más difícil con este tipo de batería. La batería o los platos de este tipo no son adecuados para lavarlos en lavavajillas.

Códigos de Errores

Cuando surgen errores, el electrodoméstico muestra códigos de error que le alertan de:

Código	Significado	Posibles Causas
E1	Tiempo de entrada más largo	Grifo cerrado o la entrada de agua está obstruida o la presión del agua es demasiado baja.
E4	Inundación	Hay fugas en alguna parte del lavavajillas

ATENCIÓN

- En caso de inundación cierre el grifo antes de llamar al servicio técnico.
- Si hay agua en las cazuelas es porque se ha llenado demasiado de agua o hay alguna pequeña fuga, ha de retirarse el agua antes de volver a poner en marcha el lavavajillas.

Información Técnica

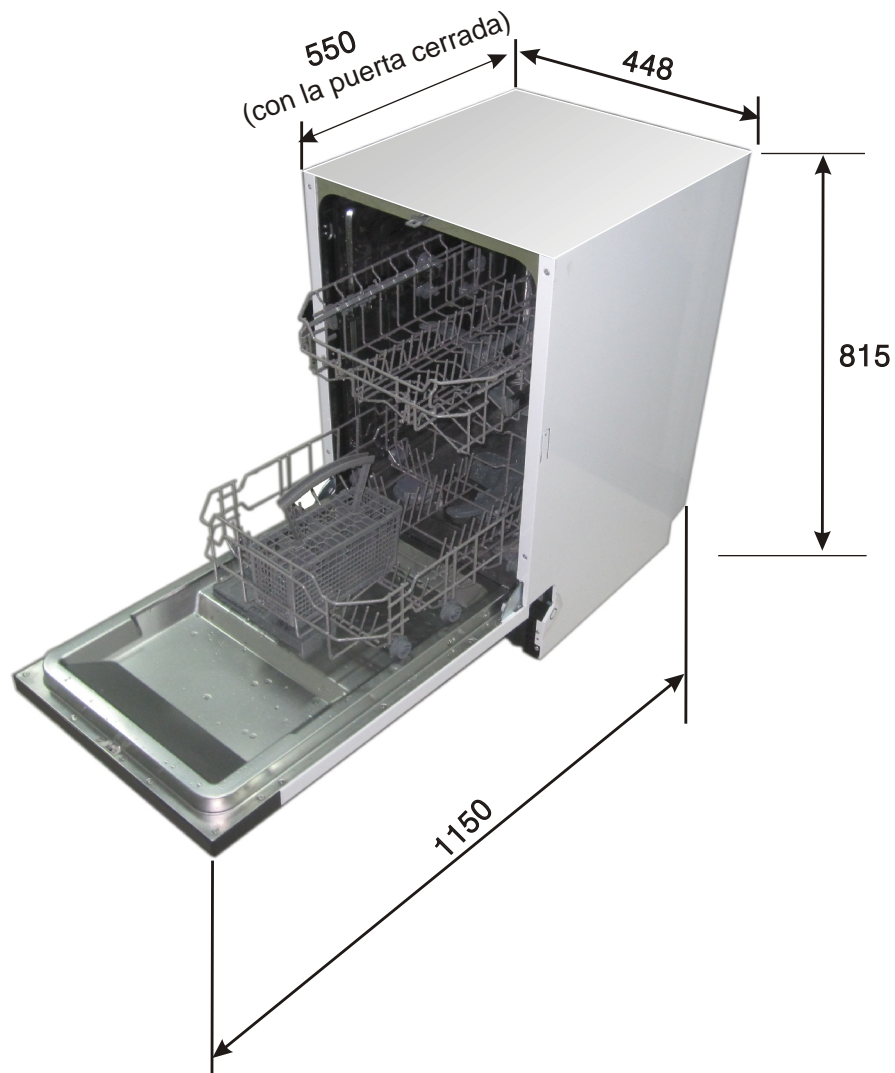

Altura:	815 mm
Ancho:	448 mm
Profundidad:	550 mm (con la puerta cerrada)
Presión del agua:	0,04-1,0 Mpa
Suministro eléctrico:	Consulte la placa de clasificación
Capacidad:	9 servicios

Hoja de datos técnicos

Hoja de lavavajillas caseros según la Directiva de la UE 1059/2010:

Fabricante	CANDY
Tipo/Descripción	CDI 2D949
Configuraciones estándar	9
Clase de Eficiencia Energética 1	A++
Consumo anual de energía 2	197 kWh
Consumo de energía del ciclo de lavado estándar	0,69 kWh
Consumo de electricidad en modo apagado	0,30 W
Consumo de electricidad en modo encendido	0,45 W
Consumo anual de agua 3	2520 litros
Clase de eficiencia de secado 4	A
Ciclo de limpieza estándar 5	ECO 45°C
Duración del programas del ciclo de limpieza estándar	205 min
Nivel de ruido	49 dB(A) re 1 pW
Montaje	Independiente
Se puede integrar	Sí
Altura	81,5 cm
Ancho	44,8 cm
Profundidad (con conectores)	55 cm
Consumo de electricidad	1930 W
Voltaje/frecuencia	230 V~ 50 Hz
Presión del agua (baja presión)	0,4-10 bar = 0,04-1 MPa

NOTA:

1 A+++ (eficiencia máxima) a D (eficiencia más baja)

2 Consumo energético "197" kWh por año basándose en 280 ciclos de limpieza estándar utilizando agua fría y el consumo del modo baja potencia. El consumo de energía real dependerá de cómo se utilice el electrodoméstico.

3 Consumo de agua "2520" litros al año basándose en 280 ciclos de limpieza estándar. El consumo real de agua dependerá de cómo se utilice el electrodoméstico.

4 A (eficiencia máxima) a G (eficiencia mínima)

5 Este programa es adecuado para lavar baterías de suciedad media y es el programa más eficiente en términos de consumo energético y de agua para ese tipo de baterías.

Estos valores se midieron de acuerdo con los estándares en las condiciones de funcionamiento especificadas.







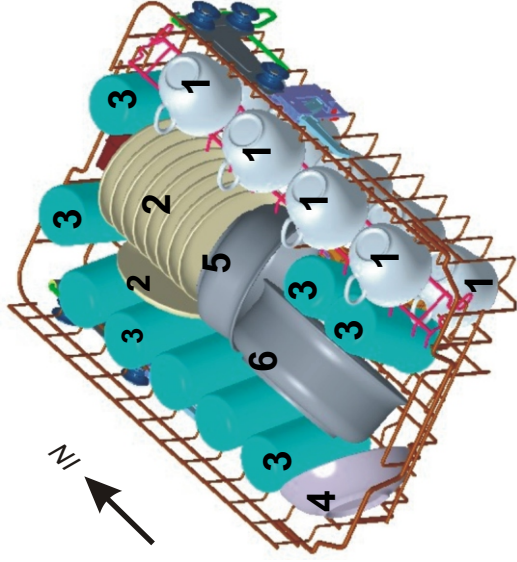

Los resultados pueden variar según la cantidad de platos y lo sucios que estén, la dureza del agua, la cantidad de detergente, etc.

El manual se basa en las normas y reglas de la Unión Europea.

Carga de las bandejas según la En50242:

1. Bandeja superior:



- Tazas

- Platillos

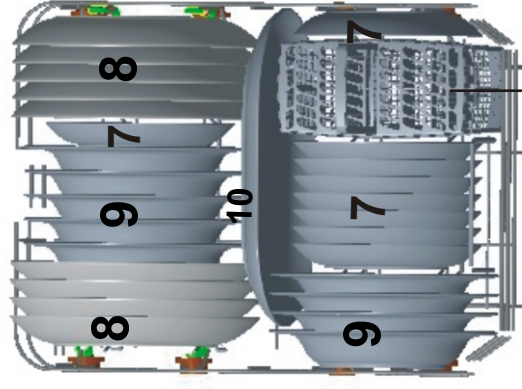
- Vasos

- Cuenco pequeño

- Cuenco de tamaño medio

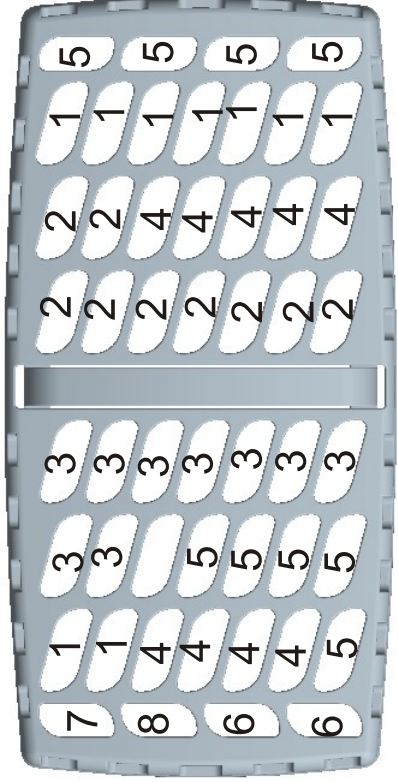
- Ensaladera

- Plato de postre

- Plato

- Plato sopero

- Bandeja









2. Bandeja Inferior



Cesta para los cubiertos

3. Cesta para los cubiertos



- 1 cucharas soperas

- 2 Tenedores

- 3 Cuchillos

- 4 Cucharillas

- 5 Cucharas de postre

- 6 Cucharas de servir

- 7 Tenedores de servir

- 8 Cucharones

Información para las pruebas de comparación según la EN 50242
 Capacidad: 9 servicios
 Posición de la bandeja superior: posición más baja
 Programa: ECO
 Configuración de abrillantador: 6
 Configuración de descalcificación: H3