



Uputstvo za upotrebu

Frižider-zamrzivač

A3FE635C*J

A3FE735C*J

C3FE635C*J

C3FE735C*J

C3FE735C*JE

A3FE735C*JE

A3FE635C*JE

C3FE635C*JE

*= Kodiranje bojom:
G, M, W, B, S ili R

SR

Haier

Hvala vam što ste kupili Haier proizvod.

Pažljivo pročitajte ova uputstva pre korišćenja ovog uređaja. Uputstvo sadrži važne informacije koje će vam pomoći da na najbolji mogući način iskoristite uređaj i omogućite bezbednu i odgovarajuću instalaciju, korišćenje i održavanje.

Ovo uputstvo čuvajte na pogodnom mestu tako da uvek možete da ga konsultujete za bezbedno i odgovarajuće korišćenje uređaja.

Ukoliko prodate uređaj, poklonite ga ili ga ostavite u kući kada se odselite, vodite računa da prosledite i ovo uputstvo da bi novi vlasnik mogao da se upozna sa uređajem i bezbednosnim upozorenjima.

Legenda



Upozorenje - važne bezbednosne informacije



Opšte informacije i saveti



Informacije o zaštiti okoline

Odlaganje



Pomozite u zaštiti okoline i ljudskog zdravlja. Ambalažu stavite u odgovarajuće kontejnere da biste je reciklirali. Pomozite u recikliranju otpada električnih i elektronskih uređaja. Uređaje obeležene ovim simbolom ne odlažite u kućni otpad. Proizvod vratite u lokalni centar za reciklažu ili kontaktirajte svoju gradsku kancelariju.



UPOZORENJE!

Rizik od povrede ili gušenja!

Rashladna sredstva i gasovi moraju da se odlože na profesionalni način. Proverite da li je cev kola rashladne tečnosti oštećena pre nego što odložite na odgovarajući način. Isključite uređaj sa mrežnog napajanja. Iscitate kabl za napajanje i odložite ga. Skinite poslužavnike i police, kao bravu na vratima i gumu, da biste sprečili da se deca i kućni ljubimci zatvore u uređaju.

1- Bezbednosne informacije.....	4
2- Namena.....	8
3- Opis proizvoda.....	9
4 - Kontrolna tabla	11
5- Korišćenje	12
6- Saveti za uštedu energije.....	18
7- Oprema	19
8- Nega i čišćenje.....	23
9- Rešavanje problema.....	26
10- Instalacija.....	29
11- Tehnički podaci.....	33
12- Korisnički servis.....	35

Pre uključivanja uređaja po prvi put, pročitajte sledeće bezbednosne savete!:



UPOZORENJE!

Pre prve upotrebe

- ▶ Proverite da li ima oštećenja od transporta.
- ▶ Skinite svu ambalažu i držite je van domašaja dece.
- ▶ Sačekajte najmanje dva sata pre postavljanja uređaja da biste osigurali da rashladno kolo bude potpuno funkcionalno.
- ▶ Neka uređaj uvek pomeraju najmanje dve osobe jer je on dosta težak.

Instalacija

- ▶ Uređaj treba da se postavi na mestu sa dobrom ventilacijom. Obezbedite prostor od najmanje 20 cm iznad i 10 cm oko uređaja.
- ▶ Uređaj nikada ne stavljajte u vlažnoj oblasti ili na mestu gde voda može da prska u njega. Kapljice vode i mrlje od vode očistite i osušite mekom čistom krpom.
- ▶ Uređaj ne postavljajte na direktnoj sunčevoj svetlosti ili u blizini izvora toplote (npr. rerne, grejalice).
- ▶ Postavite i nivelišite uređaj u oblasti koja je pogodna za njegovu veličinu i namenu.
- ▶ Ventilacione otvore na uređaju ili ugrađenoj strukturi održavajte bez prepreka.
- ▶ Vodite računa da električne informacije na nazivnoj pločici odgovaraju napajanju. Ukoliko ne odgovaraju, kontaktirajte električara.
- ▶ Uređaj radi na izvoru napajanja od 220-240 VAC/50 Hz. Abnormalne promene napona mogu dovesti do toga da uređaj ne uspe da se pokrene ili do oštećenja kontrole temperature ili kompresora, ili uređaj može proizvoditi abnormalnu buku tokom rada. U tom slučaju treba da se postavi automatski regulator.
- ▶ Za izvor napajanja koristite posebnu uzemljenu utičnicu koja je lako dostupna. Uređaj mora biti uzemljen.
- ▶ **Samo za UK:** Kabl za napajanje uređaja sadrži mrežni utikač (za uzemljenje) koji se uklapa u standardnu mrežnu utičnicu (uzemljenu). Nikada ne odsecajte niti skidajte treći trn (za uzemljenje). Nakon što se uređaj postavi, utikač treba da bude lako dostupan.
- ▶ Ne koristite adaptere sa više utikača i produžne kablove.

**UPOZORENJE!**

- ▶ Vodite računa da frižider ne pritisne kabl za napajanje. Ne gazite kabl za napajanje.
- ▶ Ne oštećujte kolo frižidera.

Svakodnevna upotreba

- ▶ Ovaj uređaj ne smeju da koriste deca mlađa od 8 godina, kao ni osobe sa ograničenim fizičkim ili mentalnim sposobnostima, niti osobe koje nemaju dovoljno znanja ili iskustva u korišćenju ovog uređaja, osim ako su pod nadzorom osobe koja je odgovorna za njihovu bezbednost i ako su od nje dobile uputstva o pravilnom korišćenju ovog proizvoda.
- ▶ Decu mlađu od 3 godine držite dalje od uređaja, osim ako se ne nalaze pod neprekidnim nadzorom.
- ▶ Deca ne smeju da se igraju sa ovim uređajem.
- ▶ Ako hladan gas ili drugi zapaljivi gas cure u blizini uređaja, isključite ventil gasa koji curi, otvorite vrata i prozore i ne isključujte utikač kabla za napajanje frižidera ili bilo kog drugog uređaja.
- ▶ Imajte na umu da je uređaj podešen da radi na specifičnom opsegu ambijentalnih temperatura između 10 i 43 °C. Uređaj možda neće pravilno raditi ako se ostavi duži vremenski period na temperaturi iznad ili ispod navedenog opsega.
- ▶ Ne stavljajte nestabilne predmete (teške predmete, posude napunjene vodom) na vrh frižidera da biste izbegli telesnu povredu izazvanu padom ili strujnim udarom do kog dolazi usled kontakta sa vodom.
- ▶ Ne povlačite za police na vratima. Vrata mogu da se povuku ukoso, stalak za boce može da se izvuče ili uređaj može da se prevrne.
- ▶ Vrata otvarajte i zatvarajte samo pomoću ručki. Otvor između vrata i između vrata i ormarića je veoma uzak. Ne gurajte ruke u ovaj prostor da biste izbegli priklještenje prstiju. Vrata frižidera otvarajte i zatvarajte samo kada nema dece koja stoje u prostoru otvaranja vrata.
- ▶ Ne čuvajte i ne koristite zapaljive, eksplozivne ili korozivne materijale u uređaju ili u njegovoj blizini.
- ▶ Ne držite lekove, bakterije ili hemijska sredstva u uređaju. Ovaj uređaj je kućni aparat. Ne preporučuje se držanje materijala koji zahtevaju stroge temperaturne vrednosti.
- ▶ Nikada ne držite tečnosti u bocama ili limenkama (osim pića sa velikim procentom alkohola), naročito gazirana pića, u zamrzivaču, pošto će ona pući tokom zamrzavanja.
- ▶ Proverite stanje hrane ukoliko je došlo do zagrevanja u zamrzivaču.



UPOZORENJE!

Svakodnevna upotreba

- ▶ Ne podešavajte nepotrebno niske temperature u odeljku frižidera. Pri suviše niskim podešavanjima temperatura se može spustiti ispod nule. Pažnja: Boce mogu da puknu.
- ▶ Ne dodirujte zamrznutu hranu vlažnim rukama (nosite rukavice). Naročito ne jedite sladolede na drvce odmah čim ih izvadite iz odeljka zamrzivača. Postoji opasnost od zamrzavanja ili stvaranja plikova od leda. PRVA pomoć: odmah stavite pod mlaz hladne vode. Ne povlačite!
- ▶ Ne dodirujte unutrašnju površinu odeljka zamrzivača dok on radi, naročito vlažnim rukama, pošto se vaše ruke mogu zalediti za površinu.
- ▶ Uređaj isključite iz struje ukoliko dođe do prekida napajanja ili prečišćenja. Sačekajte 5 minuta pre nego što ponovo pokrenete uređaj, pošto često pokretanje može da ošteti kompresor.
- ▶ Ne koristite električne uređaje u odeljcima za skladištenje hrane, osim ako oni ne pripadaju tipu koji je preporučio proizvođač.

Održavanje/čišćenje

- ▶ Vodite računa da deca budu pod nadzorom ako obavljaju čišćenje i održavanje.
- ▶ Odvojite uređaj sa izvora napajanja pre obavljanja bilo kakvog rutinskog održavanja. Sačekajte 5 minuta pre nego što ponovo pokrenete uređaj, pošto često pokretanje može da ošteti kompresor.
- ▶ Kada uređaj isključujete iz struje, držite ga za utikač, a ne za kabl.
- ▶ Ne stružite led oštrim predmetima. Ne koristite sprejeve i električne grejače, kao što su grejalica, fen za kosu, parni čistači ili drugi izvori toplote da biste izbegli oštećenja plastičnih delova.
- ▶ Za ubrzavanje procesa odmrzavanja koristite samo mehaničke uređaje ili druga sredstva koja je preporučio proizvođač.
- ▶ Ukoliko se kabl za napajanje ošteti, mora ga zameniti proizvođač, njegovo osoblje servisa ili osobe sa sličnim kvalifikacijama da bi se izbegla opasnost.

**UPOZORENJE!****Održavanje/čišćenje**

- ▶ Ne pokušavajte da sami popravite, rasklopite ili modifikujete uređaj. Ukoliko je potrebna popravka, kontaktirajte naš korisnički servis.
- ▶ Očistite prašinu na poleđini uređaja makar jednom godišnje da biste sprečili opasnost od požara, kao i povećanu potrošnju energije.
- ▶ Ne prskajte niti ispirajte uređaj tokom čišćenja.
- ▶ Za čišćenje uređaja ne koristite raspršivanje vode niti paru.
- ▶ Hladne staklene police ne čistite toplom vodom. Iznenadna promena temperature može da izazove pucanje stakla.

Informacije o rashladnom gasu**UPOZORENJE!**

Uređaj sadrži zapaljivo rashladno sredstvo IZOBUTAN (R600a). Proverite da li je rashladno kolo oštećeno tokom transporta ili instalacije. Curenje rashladne tečnosti može izazvati povrede očiju ili požar. Ukoliko je došlo do oštećenja, držite dalje od otvorenog plamena, temeljno provetrite prostoriju, **ne** uključujte niti isključujte kablove za napajanje uređaja ili bilo kog drugog uređaja. Obavestite korisnički servis.

Ukoliko rashladno sredstvo dođe u dodir sa očima, odmah ih isperite pod mlazom vode i kontaktirajte oftamologa.

2.1 Namena

Uređaj je namenjen za hlađenje i zamrzavanje hrane. On je dizajniran za korišćenje isključivo u suvom zatvorenom prostoru u domaćinstvu. Nije namenjen za komercijalnu ili industrijsku upotrebu.

Izmene ili modifikacije uređaja nisu dozvoljene. Nenamenska upotreba može dovesti do opasnosti i gubitka prava na garanciju.

2.2 Dodatna oprema

Proverite dodatnu opremu i literaturu u skladu sa ovom listom (Sl.:2.2):

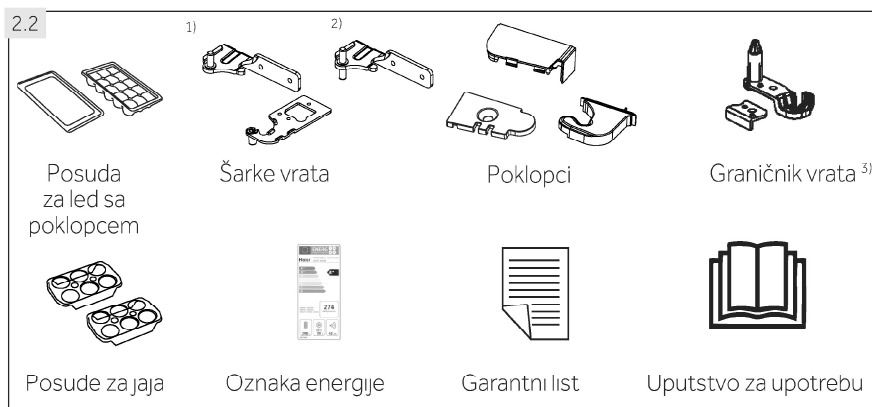

¹⁾ Model sa jednim vratima: A3FE635C*J, A3FE735C*J, A3FE635C*JE, A3FE735C*JE

²⁾ Modeli sa dvoja vrata: C3FE635C*J, C3FE735C*J, C3FE635C*JE, C3FE735C*JE

³⁾ Jedan komad za modele sa jednim vratima, dva komada za modele sa dvoja vrata

*= Kodiranje bojom



Napomena: Razlike

Zbog tehničkih izmena i različitih modela, neke od ilustracija u ovom uputstvu mogu da se razlikuju od vašeg modela.

Slike uređaja (sl. 3.1-3.2)

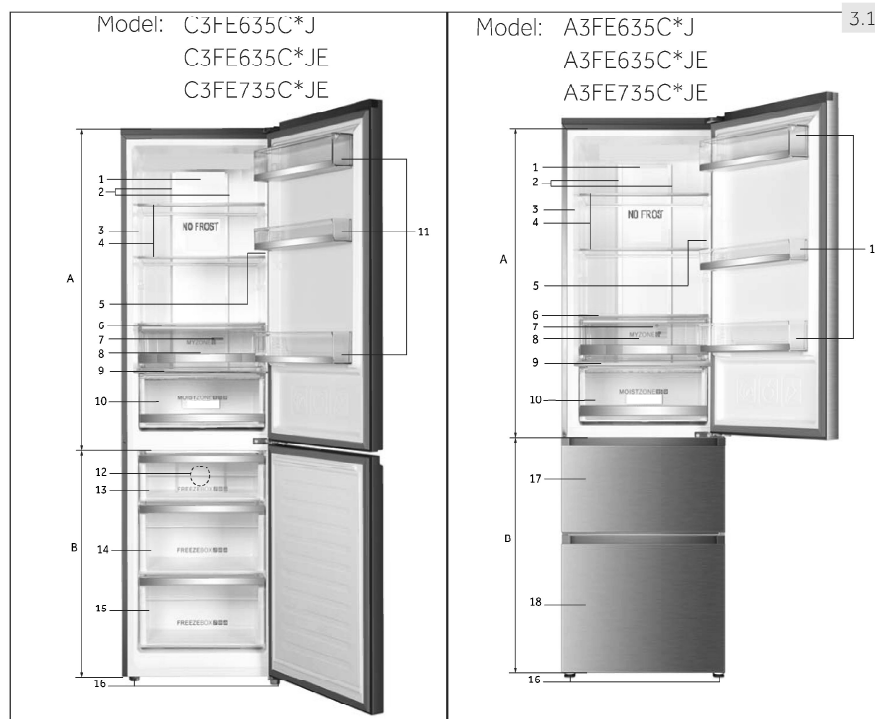

A: Odeljak frižidera

- 1 LED lampica frižidera
- 2 Vazdušni kanal i senzor (iza table)
- 3 Nazivna pločica
- 4 Staklene police
- 5 O.K. indikator temperature
- 6 Poklopac odeljka MyZone
- 7 Vazdušni kanal (iza fiok)
- 8 MyZone odeljak
- 9 Poklopac odeljka za održavanje vlažnosti
- 10 Odeljak za održavanje vlažnosti
- 11 Polica na vratima

*= Kodiranje bojom

B: Zamrzivač

- 12 Štitnik ventilatora (model C3FE735C*JE)
- 13 Gornji odeljak zamrzivača
- 14 Srednji odeljak zamrzivača
- 15 Donji odeljak zamrzivača
- 16 Podesive nožice
- 17 Fioka gornjeg zamrzivača sa policom za predzamrzavanje
- 18 Fioka donjeg zamrzivača sa policom za predzamrzavanje



*= Kodiranje bojom:

A: Odeljak frižidera

- 1 Dinamički ABT
- 2 Vazdušni kanal i senzor (iza table)
- 3 LED lampica frižidera
- 4 Staklene police
- 5 Nazivna pločica
- 6 O.K. indikator temperature (opciono)
- 7 Poklopac odeljka MyZone
- 8 Vazdušni kanal (iza fičke)
- 9 MyZone odeljak
- 10 Poklopac odeljka za održavanje vlažnosti
- 11 Odeljak za održavanje vlažnosti
- 12 Polica na vratima

B: Zamrzivač

- 13 Štitnik ventilatora
- 14 Gornji odeljak zamrzivača
- 15 Srednji odeljak zamrzivača
- 16 Donji odeljak zamrzivača
- 17 Podesive nožice
- 18 Podmetač osveživača
- 19 Fioka gornjeg zamrzivača sa policom za predzamrzavanje
- 20 Fioka donjeg zamrzivača sa policom za predzamrzavanje

Kontrolna tabla (Sl. 4)**Tasteri:**

- A Podošavanje temperature frižidera
- B Podešavanje temperature zamrzivača i uključivanje/isključivanje funkcije Super. Frz.
- C Podešavanje funkcije My Zone
- D Otključavanje/zaključavanje table

Indikatori:

- a Temperatura odeljka frižidera
- b1 Temperatura odeljka zamrzivača
- b2 Funkcija super zamrzavanja („Super.Frz.”)
- c Funkcija MyZone
- d Zaključavanje table

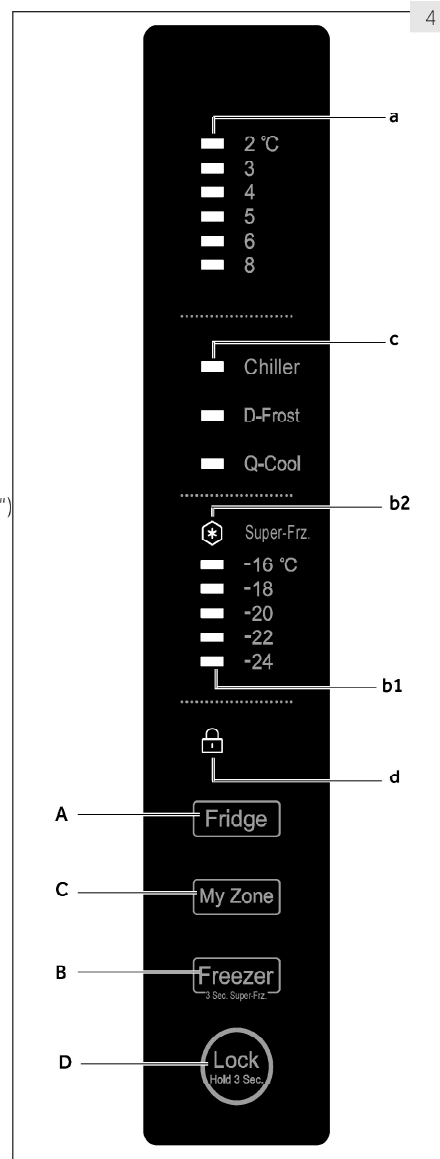

5.1 Pre prve upotrebe

- ▶ Uklonite svu ambalažu, držite je van domašaja dece i odložite je na ekološki prihvatljiv način.
- ▶ Unutrašnjost i spoljašnjost uređaja, kao i dodatnu opremu, očistite vodom i blagim deterdžentom i dobro osušite mekom krpom.
- ▶ Nakon što se uređaj nivelise i očisti, sačekajte najmanje 2 sata pre nego što ga povežete na izvor napajanja. Pogledajte odeljak INSTALACIJA.
- ▶ Pre stavljanja hrane, ohladite odeljke podešavanjem niskih temperatura. Funkcija super zamrzavanja pomaže u brzom hlađenju odeljka zamrzivača.
- ▶ Temperatura frižidera i temperatura zamrzivača se automatski podešavaju na 5 °C i -18 °C. Ovo su preporučena podešavanja. Po želji, možete ručno da promenite ove temperature. Pogledajte PODEŠAVANJE TEMPERATURE.

5.2 Senzorski tasteri

Dugmad na kontrolnoj tabli su senzorski tasteri koji reaguju već kada se lagano dodirnu prstom.

5.3 Uključivanje/isključivanje uređaja

Uređaj počinje da radi odmah čim se poveže na izvor napajanja.

Kada se uređaj uključi po prvi put, indikatori temperature „a“ i „b1“ pokazuju unapred definisane vrednosti (pogledajte NAPOMENA).



Napomena: Predpodešavanja

- ▶ Uređaj je podešen na preporučenu temperaturu od 5 °C (frižider) i -18 °C (zamrzivač). Pod normalnim ambijentalnim uslovima, ne morate da podešavate temperaturu.
- ▶ Unapred podešena funkcija za odeljak My Zone je Chiller (hlađenje).
- ▶ Kada se uređaj uključi nakon što je bio odvojen sa mrežnog napajanja, može biti potrebno i do 12 sati da se dostignu odgovarajuće temperature.

Ispraznite uređaj pre nego što ga isključite. Da biste isključili uređaj, izvucite kabl za napajanje iz utičnice.

5.4 Režim pripravnosti

Ekran za prikaz se isključuje automatski 30 sekundi nakon pritiska na taster. Ekran će se automatski zaključati. On se pali automatski dodirivanjem bilo kog tastera ili otvaranjem vrata.

5.5.1



5.5.2



5.5 Zaključavanje/otključavanje table



Napomena: Zaključavanje table

Aktivacija kontrolne table se automatski blokira ukoliko se ni jedan taster ne pritisne 30 sekundi. Kontrolna tabla mora da se otključa za bilo kakva podešavanja.

- ▶ Dodirnite taster „D“ na 3 sekunde da biste blokirali aktivaciju svih elemenata table (Sl. 5.5.1).
- ▶ Sada se prikazuje povezani indikator „d“ (Sl. 5.5.2).
- ▶ Za otključavanje, ponovo dodirnite taster.

5.6 Alarm otvorenih vrata

Kada su vrata frižidera otvorena duže od 3 minuta, oglašiće se alarm otvorenih vrata (sl. 5.6). Alarm može da se utiša zatvaranjem vrata. Ako se vrata ostave otvorena duže od 7 minuta, svetlo u frižideru i osvetljenje kontrolne table se automatski isključuju.

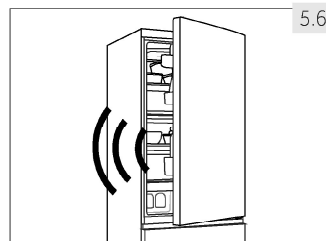

5.7 Podešavanje temperature

Na unutrašnje temperature utiču sledeći faktori:

- ▶ Ambijentalna temperatura
- ▶ Učestalost otvaranja vrata
- ▶ Količina uskladištene hrane
- ▶ Instalacija uređaja

5.7.1 Podešavanje temperature za frižider

1. Ukoliko je tabla zaključana, otključajte je dodiranjem na taster „D“ (slika 5.5.1).
2. Dodirnite taster „A“ nekoliko puta (frižider) dok ne počne da treperi željena vrednost indikatora temperature „a“ (Sl. 5.7.1).
Optimalna temperatura u frižideru je 5 °C. Hladnije temperature znače nepotrebnu potrošnju energije.
3. Nakon nekoliko sekundi, indikator temperature „a“ će neprekidno svetleti i podešavanje je potvrđeno.

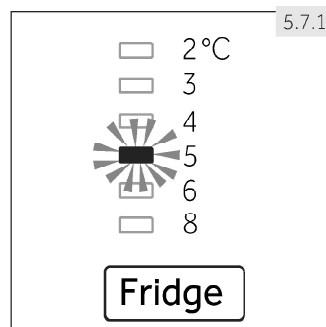

5.7.2 Podešavanje temperature za zamrzivač

1. Ukoliko je tabla zaključana, otključajte je dodiranjem na taster „D“ (slika 5.5.1).
2. Dodirnite taster „B“ nekoliko puta (frižider) dok ne počne da treperi željena vrednost indikatora temperature „b1“ (Sl. 5.7.1). (Sl. 5.7.2).
Optimalna temperatura u zamrzivaču je -18°C. Hladnije temperature znače nepotrebnu potrošnju energije.
3. Nakon nekoliko sekundi, indikator temperature „a“ će neprekidno svetleti i podešavanje je potvrđeno.

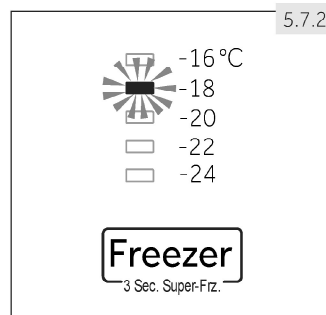

Napomena: Konflikt sa drugim funkcijama

Temperatura u odgovarajućem odeljku ne može da se podese ukoliko je aktivirana bilo koja druga funkcija (super zamrzavanje) ili je ekran zaključan. Odgovarajući indikator će treptati praćen.

5.8



5.8 Funkcija super zamrzavanja

Sveža hrana treba u potpunosti da se zamrzne što brže. Ovo će sačuvati najbolju hranljivu vrednost, izgled i ukus. Funkcija super zamrzavanja ubrzava zamrzavanje sveže hrane i štiti namirnice koje su već zaštićene od neželjenog zagrevanja. Ako morate da zamrznete veliku količinu hrane odjednom, preporučuje se da funkciju super zamrzavanja podesite 24 sata unapred pre korišćenja odeljka zamrzivača.

1. Ukoliko je tabla zaključana, otključajte je dodirrom na taster „D“ (slika 5.5.1).
2. Dodirnite taster „B“ (zamrzivač) na 3 sekunde; indikator „b2“ svetli i funkcija se aktivira (Sl. 5.8).
3. Pomoću iste operacije možete da izađete iz funkcije super zamrzavanja.



Napomena: Automatsko isključivanje

Funkcija super zamrzavanja će se automatski isključiti nakon 56 sati. Uređaj tada radi na unapred podešenoj temperaturi.

5.9

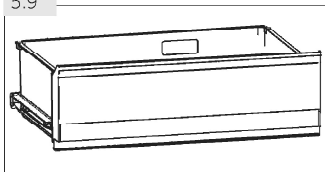

5.9 MyZone odeljak

Odeljak frižidera sadrži MyZone odeljak (Sl. 5.9). U skladu sa zahtevima za čuvanje hrane, može da se izabere najpogodnija temperatura da bi se dobila optimalna hranljiva vrednost hrane. Dostupni su sledeći režimi:

5.9.1 Funkcija Chiller

Ova funkcija podešava temperaturu u odeljku MyZone na 0 °C. Pogodna je za čuvanje sveže hrane kao što je meso ili instant proizvoda. Većina vrsti hrane ostaje sveža na 0 °C, ali se ne zamrzava.



Napomena: Chiller

- ▶ Zbog različitog sadržaja vode u mesu, neke vrste mesa sa više vlage će se zamrznuti na temperaturama manjim od 0 °C. Dakle, meso koje se „odmah seče“ treba da se čuva u odeljku MyZone sa temperaturama od min. 0°C.
- ▶ Voće osetljivo na hladnoću, kao što su ananas, avokado, banane, grejpfrut i povrće, kao što su krompir, plavi patlidžan, pasulj, krastavci, tikvice i paradajz, kao i sir, ne treba da se čuva u odeljku MyZone.
- ▶ Kada izaberete „Chiller“, temperaturu odeljka frižidera podesite na srednji nivo (5°C), da biste hranu čuvali u optimalnom okruženju za čuvanje.

5.9.2 D-Frost (odmrzavanje)

Ova funkcija omogućava odmrzavanje zamrznute hrane bez ostataka tečnosti na hrani nakon odmrzavanja. Ona će hranu ostaviti delimično zamrznutom, što je pogodno za sečenje i kuvanje.

Temperatura u odeljku MyZone je podešena na + 1 °C.



Napomena: D-Frost

Vreme odmrzavanja može da varira u skladu sa veličinom i debljinom hrane. Za odmrzavanje mogu da se koriste sledeće vrednosti: 500 g: 7 h; 1000 g: 8 h; 1500 g: 10 h.

5.9.3 Q-Cool (brzo hlađenje)

Ova funkcija omogućava brzo hlađenje pića u konzervi u kratkom vremenskom periodu. Ukoliko ima boca, izvadite ih pre aktiviranja ove funkcije pošto one mogu da se zalede.

Temperatura u odeljku MyZone je podešena na -1 °C.



Napomena: MyZone odeljak

- ▶ Jedna od tri funkcije odeljka MyZone mora uvek biti aktivirana
- ▶ Da biste smanjili temperaturu odeljka frižidera, koristite funkciju Q-Cool. Da biste je povećali, koristite funkciju D-Frost.

5.9.4 Izbor funkcije za odeljak MyZone

1. Ukoliko je tabla zaključana, otključajte je dodirom na taster „D“ (slika 5.5.1)
2. Dodirnite taster „C“ (MyZone) nekoliko puta dok željena funkcija „c“ ne zasvetli (Sl. 5.9.4) i ne potvrdi se podešavanje.



5.10 Saveti za čuvanje sveže hrane

5.10.1 Čuvanje u odeljku frižidera

- ▶ Temperatura u frižideru održavajte ispod 5 °C.
- ▶ Topla hrana mora da se ohladi na sobnu temperaturu pre stavljanja u uređaj.
- ▶ Hrana koja se čuva u frižideru treba da se opere i osuši pre odlaganja
- ▶ Hrana koja se čuva treba da bude pravilno zatvorena da bi se izbegli neprijatni mirisi ili promene ukusa.
- ▶ Ne čuvajte prekomerne količine hrane. Ostavite slobodan prostor između hrane da biste dozvolili da hladan vazduh struji oko nje za bolje i ravnomernije hlađenje.
- ▶ Hrana koja se konzumira svakodnevno treba da se čuva na prednjem delu police.
- ▶ Ostavite slobodan prostor između hrane i unutrašnjih zidova, što omogućava protok vazduha. Posebno nemojte da stavljate hranu naslonjenu na zadnji zid: hrana može da se zaledi za zadnji zid. Izbegavajte da hrana dođe u direktan dodir (naročito masna ili kisela hrana) sa unutrašnjom oblogom, pošto ulje/kiselina može da ošteti unutrašnju oblogu. Očistite mrlje od ulja/kiseline uvek kada ih primetite.
- ▶ Zamrznuta hrana može polako da se odmrzne u odeljku frižidera ili pomoću funkcije D-Frost u odeljku MyZone. Ovo štedi energiju.
- ▶ Proces starenja voća i povrća kao što su tikvice, dinje, papaja, banana, ananas, itd. može da se ubrza u frižideru. Zbog toga se ne preporučuje da se oni čuvaju u frižideru. Međutim, sazrevanje dosta zelenog voća može da se podstakne određenim vremenski period. Crni luk, đumbir i drugo korenasto voće treba da se čuva na sobnoj temperaturi.
- ▶ Neprijatni mirisi u frižideru su znak da se nešto prosipalo i da je potrebno čišćenje. Pogledajte NEGA I ČIŠĆENJE.
- ▶ Različite namirnice treba da se stave u različite oblasti u skladu sa njihovim svojstvima (Sl.: 5.10.1).

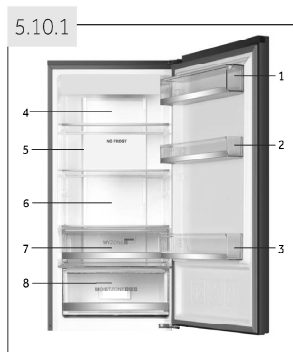

- 1 Maslac, sir, jaja, začini, itd.
- 2 Jaja, konzervirana hrana, začini, itd.
- 3 Pića i hrana u bocama.
- 4 Ukiseljena hrana, konzervirana hrana, itd.
- 5 Mesne preradevine, grickalice, pasta, mleko, tofu, mlečni proizvodi, itd.
- 6 Kuvano meso, kobasice, itd.
- 7 Odeljak MyZone: pića u konzervi (Q-Cool), sirova sveža hrana (Chiller), sva zamrznula hrana koja treba da se odmrzne (D-Frost)
- 8 Odeljak za održavanje vlažnosti: Voće, povrće, salata, itd.

5.10.2 Čuvanje u odeljku frižidera

- ▶ Temperaturu zamrzivača održavajte na - 18 °C.
- ▶ 24 sata pre zamrzavanja uključite funkciju super zamrzavanja; - za male količine hrane je dovoljno 4-6 sati.
- ▶ Topla hrana mora da se ohladi na sobnu temperaturu pre stavljanja u odeljak zamrzivača.
- ▶ Hrana isečena na male porcije će se brže zamrznuti i lakše će se odmrznuti i skuvati. Preporučena težina za svaku porciju je manja od 2,5 kg.
- ▶ Najbolje je da se hrana upakuje pre stavljanja u zamrzivač. Spoljašnja strana pakovanja mora da bude suva da bi se izbeglo da se vrećice zalepe. Materijali za pakovanje moraju da budu bez mirisa, hermetički zatvoreni i neotrovni.
- ▶ Da bi se izbeglo prekoračenje perioda skladištenja, zabeležite datum zamrzavanja, vremensko ograničenje i naziv namirnice na pakovanju u skladu sa periodima skladištenja različitih namirnica.
- ▶ **UPOZORENJE!** Kiseline baze i soli itd. mogu da oštete unutrašnju površinu zamrzivača. Hranu koja sadrži ove supstance (npr. morska riba) ne stavljajte direktno na unutrašnju površinu. Slana voda u zamrzivaču mora odmah da se očisti.
- ▶ Ne prekoračujte periode čuvanja hrane koje su preporučili proizvođači. Iz zamrzivača izvadite samo potrebnu količinu hrane.
- ▶ Brzo potrošite odmrznutu hranu. Odmrznuta hrana ne može da se ponovo zamrzne osim ako se prvo ne skuva, u suprotnom se može smatrati nejestivom.
- ▶ Ne stavljajte prevelike količine sveže hrane u odeljak zamrzivača. Proverite kapacitet zamrzavanja zamrzivača - pogledajte TEI INIČKE PODATKE ili podatke na nazivnoj pločici.
- ▶ Hrana može da se u zamrzivaču na temperaturama od najmanje -18 °C 2 do 12 meseci, u zavisnosti od njenih svojstava (npr. meso: 3-12 meseci, povrće: 6-12 meseci)
- ▶ Prilikom zamrzavanja sveže hrane, izbegavajte da ona dođe u kontakt sa već zaleđenom hranom. Opasnost od odmrzavanja!

Prilikom čuvanja komercijalno zamrznute hrane, pratite ove smernice:

- ▶ Uvek pratite smernice proizvođača za vremenski period tokom koga možete čuvati hranu. Ne prekoračujte vreme navedeno u ovim smernicama.
- ▶ Pokušajte da vremenski period između kupovine i odlaganja hrane bude što kraći da bi se sačuvao kvalitet hrane.
- ▶ Kupite zamrznutu hranu koja je čuvana na temperaturama manjim od -18 °C.
- ▶ Nakon što kupite hranu koja ima led na pakovanju - Ovo može da znači da su proizvodi u nekom trenutku delimično odmrznuti i ponovo zamrznuti - povećanja temperature utiču na kvalitet hrane.



Saveti za uštedu energije

- ▶ Pobrinite se da uređaj ima odgovarajuću ventilaciju (pogledajte INSTALACIJA).
- ▶ Uređaj ne postavljajte na direktnoj sunčevoj svetlosti ili u blizini izvora toplote (npr. rerne, grejalice).
- ▶ Izbegavajte nepotrebno niske temperature u uređaju. Kada se u uređaju podesi manja temperatura, povećava se potrošnja energije.
- ▶ Funkcije kao što je SUPER ZAMRZAVANJE troše više energije.
- ▶ Ostavite toplu hranu da se ohladi pre nego što je stavite u uređaj.
- ▶ Vrata uređaja otvarajte što manje i što kraće.
- ▶ Ne prepunjujte uređaj da biste sprečili blokiranje protoka vazduha.
- ▶ Izbegavajte da vazduh uđe u pakovanje sa hranom
- ▶ Zaptivke vrata održavajte čistim tako da se vrata uvek pravilno zatvore.
- ▶ Zamrznutu hranu odmrznite u odeljku frižidera ili koristite funkciju D-Frost u odeljku MyZone.



Napomena: Razlike u zavisnosti modela

Zbog razlika u modelima, vaš proizvod možda neće imati sve od sledećih karakteristika. Pogledajte poglavlje OPIS PROIZVODA.

7.1 Višestruki protok vazduha

Frižider je opremljen sistemom višestrukog protoka vazduha pomoću kog postoje protoci hladnog vazduha na svakom nivou polica (Sl. 7.1). Ovo pomaže u održavanju ravnomerne temperature da bi se osiguralo da hrana bude sveža duže vreme.

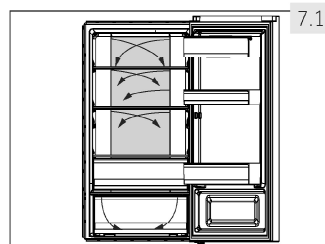

7.2 Podesive police

Visina polica može da se podesi tako da odgovara vašim potrebama za skladištenje.

1. Za promenu položaja police, prvo je izvadite tako što ćete podići zadnju ivicu (1) i izvući je (2) (Sl. 7.2).
2. Da biste je ponovo vratili, stavite je na držače sa obe strane i gurnite je pozadi do kraja dok se zadnji deo police ne fiksira u otvorima sa bočnih strana

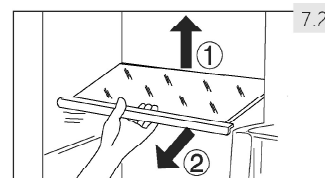

Napomena: Police

Proverite da li su oba kraja police u istom nivou.

7.3 Odvojive police na vratima

Police na vratima mogu da se skinu da bi se očistile: Rukama uhvatite obe strane police, podignite ih nagore (1) i izvucite ih (2) (Sl. 7.3).

Za vraćanje police na vratima, navedeni koraci se obavljaju po obrnutom redosledu.

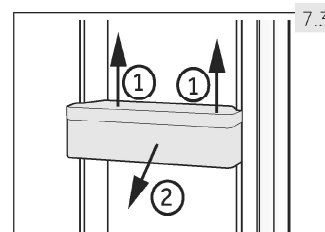

7.4 Odeljak My Zone

Za korišćenje i podešavanje odeljka MyZone (Sl. 7.4.) proverite odeljak KORIŠĆENJE (odeljak MyZone).

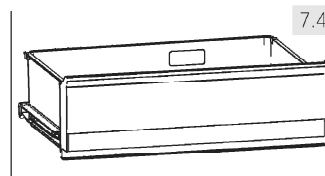

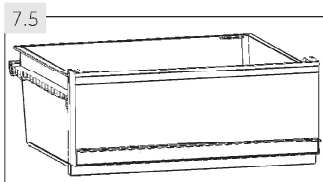

7.5 Odeljak za održavanje vlažnosti

U ovom odeljku (Sl. 7.5.) je nivo vlažnosti oko 90%. Njega sistem kontroliše automatski i pogodan je za čuvanje voća, povrća, salata, itd.

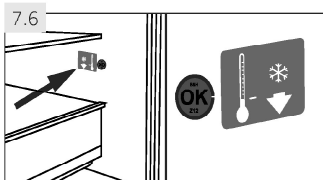

7.6 OK indikator temperature

OK indikator temperature (Sl. 7.6.) može da se koristi za određivanje temperatura ispod +4 °C. Postepeno povećavajte temperaturu ukoliko znak ne pokaže „OK“.



Napomena: OK nalepnica

Kada se uređaj uključi, može biti potrebno i do 12 sati da se dostignu odgovarajuće temperature.

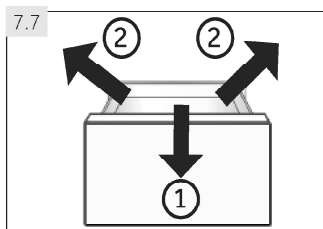

7.7 Vađenje fiok zamrzivača

Da biste izvadili fioku, povucite je do kraja (1), podignite je i izvadite (2) (Sl. 7.7).

Za vraćanje fiok, navedeni koraci se obavljaju po obrnutom redosledu.

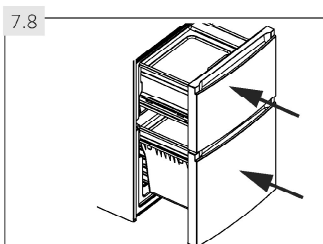

7.8 3D fioka zamrzivača

Fiok zamrzivača (Sl. 7.8.) mogu da se izvuku unapred i u potpunosti. One su postavljene na pokretne teleskopske držače tako da na praktičan način možete da odložite i izvadite zamrznutu hranu. Mehanizam automatskog zatvaranja vrata rukovanje čini jednostavnim i pomaže vam u uštedi energije.



UPOZORENJE!

Nemojte preopterećivati fiok: Maks. opterećenje svake fiok: 35 kg!.

7.9 Polica za predzamrzavanje

Svaka fioka zamrzivača sadrži policu za predzamrzavanje (Sl. 7.9). Sveže zamrznuta hrana može da se odvoji od već zamrznute, tako da može doći do neometanog procesa zamrzavanja i zamrznuta hrana se neće odmrznuti. Nakon preuređivanja zamrznute hrane, ovi odeljci mogu da se koriste za jednostavno skladištenje manjih proizvoda, kao što je bilje, sladoled ili za posudu za led.

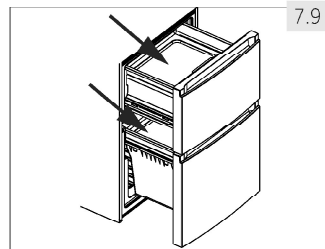

7.9

7.10 Podmetač osveživača

Podmetač osveživača (sl. 7.10) može da se koristi za sledeće:

1. Brzo zamrzavanje

Korišćenjem podmetača osveživača u odeljku zamrzivača, hrana stavljena na ovaj podmetač će se zamrznuti tri puta brže nego u običnom zamrzivaču. Zona maksimalnog formiranja kristala leda će biti smanjena; sačuvaće se kvalitet hrane:

- ▶ Podmetač osveživača stavite u gornju fioku zamrzivača u odgovarajući otvor i hranu stavite na stranu sa natpisom „Fresher Pad“.

2. Brzo odmrzavanje

Korišćenjem podmetača osveživača van uređaja, hrana će se odmrznuti pet puta brže nego bez podmetača zbog:

- ▶ ostavite podmetač osveživača da se ohladi na sobnoj temperaturi i stavite ga na ravnu površinu van uređaja. Hranu stavite na stranu sa natpisom „Fresher Pad“.



7.10



Napomena: Podmetač osveživača

- ▶ Ne dodirujte aluminijumski deo podmetača osveživača kada ga koristite u odeljku zamrzivača. Vaše ruke mogu da se zalede za površinu. Nosite rukavice.
- ▶ Podmetač osveživača stavlajte u zamrzivač samo kada je suv.

7.11 Posuda za led

1. Posudu za led napunite vodom tako da bude 3/4 puna, zatvorite poklopac i stavite je u odeljak za predzamrzavanje (Sl. 7.11-1).
2. Blago izvrite posudu za led ili je držite pod tekućom vodom da biste olabavili kockice leda (Sl. 7.11-2).

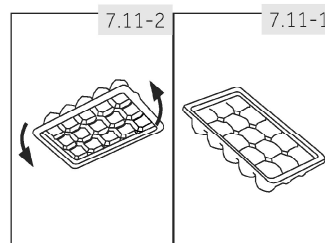

7.11-2

7.11-1

7.12 Osvetljenje

LED unutrašnje osvetljenje se pali kada se vrata otvore. Na performanse osvetljenja ne utiče ni jedan drugi uređaj niti druga podešavanja.

7.13 Specijalne funkcije

Neki modeli su opremljeni sledećim dodatnim specijalnim funkcijama:

7.13.1 Dinamički ABT

Ova funkcija sterilizuje odeljak frižidera sa učinkom od 99,9%; odeljak će biti očišćen i oslobođen neprijatnih mirisa.

7.13.2 Štitnik ventilatora

Štitnik ventilatora iza zadnjeg zida odeljka zamrzivača efikasno smanjuje promene temperature u zamrzivaču i sprečava formiranje leda. Ovo je pogodno za očuvanje hrane i štedi energiju.

**UPOZORENJE!**

Isključite uređaj iz mrežnog napajanja pre čišćenja.

8.1 Opšte

Uređaj čistite samo kada u njemu ima vrlo malo hrane ili uopšte nema hrane. Za dobro održavanje i sprečavanje da hrana koja se čuva razvije neprijatne mirise, uređaj treba čistiti na svake četiri nedelje.

**UPOZORENJE!**

- ▶ Uređaj nemojte čistiti tvrdim četkama, žičanim četkama, deterdžentom u prahu, benzinom, amil acetatom, acetonom i sličnim organskim rastvorima, kiselinama ili alkalnim rastvorima. Čistite specijalnim deterdžentom za frižidere da biste sprečili oštećenja.
- ▶ Ne prskajte niti ispirajte uređaj tokom čišćenja.
- ▶ Za čišćenje uređaja ne koristite raspršivanje vode niti paru.
- ▶ Hladne staklene police ne čistite toplom vodom. Iznenadna promena temperature može da izazove pucanje stakla.
- ▶ Ne dodirujte unutrašnju površinu odeljka zamrzivača, naročito vlažnim rukama, pošto se vaše ruke mogu zalediti za površinu.
- ▶ U slučaju zagrevanja, proverite stanje zamrznute hrane.
- ▶ Zaptivku vrata uvek održavajte čistom.
- ▶ Unutrašnjost i kućište uređaja očistite sunderom natopljenim u toplu vodu i neutralni deterdžent (Sl. 8.1.).
- ▶ Isperite i osušite mekom krpom.
- ▶ Dodatnu opremu čistite samo toplom vodom i neutralnim deterdžentom.
- ▶ Ni jedan deo uređaja ne čistite u mašini za sudove.
- ▶ Sačekajte 5 minuta pre nego što ponovo pokrenete uređaj, pošto često pokretanje može da ošteti kompresor.

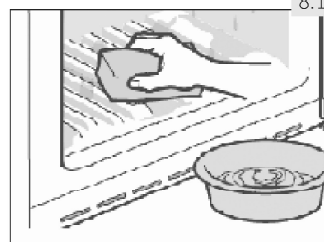
**8.2 Odleđivanje**

Odleđivanje odeljaka frižidera i zamrzivača se obavlja automatski; nisu potrebne ručne operacije.

8.3 Zamena LED lampica

**UPOZORENJE!**

Nemojte sami menjati LED lampicu, nju može da zameni samo proizvođač ili ovlašćeno osoblje servisa.

Lampica usvaja LED kao svoj svetlosni izvor, što dovodi do male potrošnje energije i dugog vena trajanja. Ukoliko postoji bilo kakva abnormalnost, kontaktirajte korisnički servis. Pogledajte KORISNIČKI SERVIS.

Parametri lampice:

Parametar	Model		
	A3FE635C*J C3FE635C*J C3FE635C*JE	A3FE635C*JE A3FE735C*JE C3FE735C*JE	A3FE735 C*J C3FE735 C*J
Napon u V	13,2		12
Maks. snaga u W	2		10
Specifikacije LED lampice	bela-5050		bela-2835
Radna temperatura	-30 °C do +85 °C		-20 °C do +55 °C.

8.4

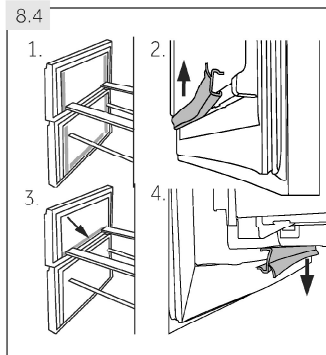
**8.4 Odvojive dodatne zaptivke vrata**

Postoji šest dodatnih zaptivki vrata na gornjoj i donjoj fioci zamrzivača.

1. Pronađite pet označenih zaptivki vrata na gornjoj i donjoj fioci zamrzivača (Sl. 8.4-1.).
2. Vodite računa da savijeni delovi zaptivki budu usmereni ka unutra prilikom pričvršćivanja (Sl. 8.4-2.).
3. Pronađite **donju** zaptivku gornje fioke kao što je označeno (Sl. 8.4-3.).
4. Vodite računa da savijeni deo ove zaptivke bude usmeren nadole prilikom pričvršćivanja (Sl. 8.4-4.).

Ove zaptivke, kao i zaptivke okretnih vrata/fioke možete dobiti od korisničkog servisa (pogledajte garantni list).

8.5 Nekorišćenje u dužem vremenskom periodu

Ako se uređaj ne koristi duži vremenski period:

- ▶ Izvadite hranu.
- ▶ Isključite kabl za napajanje.
- ▶ Očistite uređaj kao što je opisano ranije.
- ▶ Vrata i fiok/vrata zamrzivača držite otvorena da biste sprečili da se u unutrašnjosti uređaja formiraju neprijatni mirisi.



Napomena: Isključivanje

Uređaj isključujte samo ako je apsolutno neophodno.

8.6 Pomeranje uređaja

1. Izvadite svu hranu i uređaj isključite iz struje.
2. Police i druge pokretne delove u frižideru i zamrzivaču učvrstite lepljivom trakom.
3. Ne nagnjite frižider za više od 45° da biste izbegli oštećenja rashladnog sistema.



UPOZORENJE!

- ▶ Ne podižite uređaj za ručke.
- ▶ Uređaj nikada ne postavljajte horizontalno na podlogu.

Mnoge probleme koji se javljaju možete rešiti sami bez specifične stručnosti. Ukoliko dođe do problema, proverite sve navedene mogućnosti i pratite uputstva u nastavku pre nego što kontaktirate službu za podršku. Pogledajte KORISNIČKI SERVIS.

**UPOZORENJE!**

- ▶ Pre održavanja, deaktivirajte uređaj i odvojite mrežni utikač iz mrežne utičnice.
- ▶ Električnu opremu treba da servisiraju samo kvalifikovani električni stručnjaci, pošto neodgovarajuće popravke mogu da izazovu značajne posledične štete.
- ▶ Oštećeno napajanje mora da zameni proizvođač, njegovo osoblje servisa ili osobe sa sličnim kvalifikacijama da bi se izbegla opasnost.

9.1 Tabela za rešavanje problema

Problem	Mogući uzrok	Moguće rešenje
Kompresor ne radi.	<ul style="list-style-type: none"> • Mrežni utikač nije povezan na mrežnu utičnicu. • Uređaj je u ciklusu odleđivanja. 	<ul style="list-style-type: none"> • Povežite mrežni utikač. • To je normalno za automatsko odmrzavanje.
Uređaj često radi ili radi suviše dug vremenski period.	<ul style="list-style-type: none"> • Unutrašnja ili spoljašnja temperatura je suviše visoka. • Uređaj je bio isključen određen vremenski period. • Vrata/fioka uređaja nije čvrsto zatvorena. • Vrata/fioka je otvarana suviše često ili suviše dugo. • Za odeljak zamrzivača je podešena suviše niska temperatura. • Zaptivka vrata/fioke je prljava, pohabana, napukla ili neodgovarajuća. • Potrebna cirkulacija vazduha nije zagarantovana. 	<ul style="list-style-type: none"> • U ovom slučaju, normalno je da uređaj radi duže. • Obično je potrebno 8 do 12 sati da se uređaj potpuno ohladi. • Zatvorite vrata/fioku i proverite da li je uređaj postavljen na ravnoj podlozi i da li hrana ili posude blokiraju vrata. • Ne otvarajte vrata/fioku prečesto. • Podešavajte višu temperaturu sve dok se ne postigne zadovoljavajuća temperatura frižidera. Potrebno je 24 sata da temperatura frižidera postane stabilna. • Očistite zaptivke vrata/fioke ili ih zamenite u korisničkom servisu. • Obezbedite odgovarajuću ventilaciju.
Unutrašnjost uređaja je prljava i/ili neprijatno miriše.	<ul style="list-style-type: none"> • Potrebno je očistiti unutrašnjost uređaja. • Hrana jakog mirisa se čuva u frižideru. 	<ul style="list-style-type: none"> • Očistite unutrašnjost uređaja. • Dobro umotajte hranu.

Problem	Mogući uzrok	Moguće rešenje
U uređaju nije hladno.	<ul style="list-style-type: none"> • Podešena je suviše visoka temperatura. • Stavljene su suviše tople namirnice. • Stavljeno je previše hrane odjednom. • Namirnice su suviše blizu jedna do druge. • Vrata/fioka uređaja nije čvrsto zatvorena. • Vrata/fioka je otvarana suviše često ili suviše dugo. 	<ul style="list-style-type: none"> • Resetujte temperaturu. • Namirnice uvek ohladite pre nego što ih stavite u uređaj. • Uvek stavite manje količine hrane. • Ostavite slobodan prostor između različitih namirnica da biste obezbedili protok vazduha. • Zatvorite vrata/fioku. • Ne otvarajte vrata/fioku prečesto.
U uređaju je previše hladno.	<ul style="list-style-type: none"> • Podešena je suviše niska temperatura. • Funkcija moćnog zamrzavanja je aktivirana ili radi suviše dugo. 	<ul style="list-style-type: none"> • Resetujte temperaturu. • Isključite funkciju moćnog zamrzavanja.
Formiranje vlage u odeljku frižidera.	<ul style="list-style-type: none"> • Klima je suviše topla i suviše vlažna. • Vrata/fioka uređaja nije čvrsto zatvorena. • Vrata/fioka je otvarana suviše često ili suviše dugo. • Posude za hranu ili tečnosti su ostavljene otvorene. 	<ul style="list-style-type: none"> • Smanjite temperaturu. • Zatvorite vrata/fioku. • Ne otvarajte vrata/fioku prečesto. • Vruću hranu ostavite da se ohladi na sobnoj temperaturi i pokrijte hranu i tečnosti.
Vlaga se skuplja na spoljašnjoj površini frižidera ili na vratima i fioci.	<ul style="list-style-type: none"> • Klima je suviše topla i suviše vlažna. • Vrata/fioka nije dobro zatvorena. Hladan vazduh u uređaju i topao vazduh izvan njega formiraju kondenzaciju. 	<ul style="list-style-type: none"> • Ovo je normalno u vlažnoj klimi i promeniće se kada se vlažnost smanji. • Pobrinite se da vrata/fioka bude čvrsto zatvorena.
Čvrst led u odeljku zamrzivača.	<ul style="list-style-type: none"> • Hrana nije pravilno upakovana. • Vrata/fioka uređaja nije čvrsto zatvorena. • Vrata/fioka je otvarana suviše često ili suviše dugo. • Zaptivka vrata/fioke je prljava, pohabana, napukla ili neodgovarajuća. • Nešto u unutrašnjosti sprečava da se vrata/fioka pravilno zatvori. 	<ul style="list-style-type: none"> • Uvek dobro upakujte hranu. • Zatvorite vrata/fioku. • Ne otvarajte vrata/fioku prečesto. • Očistite zaptivke vrata/fioke ili ih zamenite novim. • Promenite položaj polica u uređaju, polica na vratima ili unutrašnjih posuda da biste omogućili zatvaranje vrata/fioke.
Uređaj pravi abnormalne zvuke.	<ul style="list-style-type: none"> • Uređaj nije postavljen na ravnoj podlozi. • Uređaj dodiruje neke predmete oko njega. 	<ul style="list-style-type: none"> • Podesite nožice da nivelirate uređaj. • Uklonite predmete oko uređaja.

Problem	Mogući uzrok	Moguće rešenje
Čuje se tihi zvuk, sličan vodi koja teče.	<ul style="list-style-type: none"> To je normalno. 	<ul style="list-style-type: none"> -
Čućete zvučni signal alarma.	<ul style="list-style-type: none"> Vrata odeljka frižidera su otvorena. 	<ul style="list-style-type: none"> Zatvorite vrata ili ručno utišajte alarm.
Čućete tiho zujanje.	<ul style="list-style-type: none"> Sistem zaštite od kondenzacije radi. 	<ul style="list-style-type: none"> Ovo sprečava kondenzaciju i normalno je.
Unutrašnje osvetljenje ili rashladni sistem ne rade.	<ul style="list-style-type: none"> Mrežni utikač nije povezan na mrežnu utičnicu. Napajanje je oštećeno. LED lampica ne radi. 	<ul style="list-style-type: none"> Povežite mrežni utikač. Proverite električno napajanje prostorije. Pozovite lokalnu elektrodistribuciju! Za zamenu lampice pozovite servis.
Bočne strane ormarića i traka na vratima se zagrevaju.	<ul style="list-style-type: none"> To je normalno. 	<ul style="list-style-type: none"> -

9.2 Prekid napajanja

Ukoliko dođe do nestanka struje, hrana bi trebalo da ostane bezbedno hladna oko 16 sati. Pratite ove savete tokom dužeg prekida napajanja, naročito leti:

- ▶ Vrata/fioku otvarajte što manje.
- ▶ Ne stavljajte dodatnu hranu u uređaj tokom prekida napajanja.
- ▶ Ukoliko se javi prekid napajanja i trajanje prekida je duže od 16 sati, napravite led i stavite ga u posudu u gornjem delu odeljka frižidera.
- ▶ Pregled namirnica je potreban odmah nakon prekida napajanja.
- ▶ Temperatura u frižideru će se povećati tokom prekida napajanja ili drugog kvara, period skladištenja i jestivost hrane će se smanjiti. Sva hrana koja se odmrzne mora da se potroši, ubrzo skuva i ponovo zamrzne (gde je to prikladno) da bi se sprečili zdravstveni rizici.



Napomena: Funkcija memorije tokom prekida napajanja

Nakon obnavljanja napajanja, uređaj nastavlja rad sa podešavanjima koja su postavljena pre prekida napajanja.

10.1 Raspakivanje



UPOZORENJE!

- ▶ Uređaj je težak. Neka ga uvek pomeraju najmanje dve osobe.
 - ▶ Svu ambalažu držite van domašaja dece i odložite je na ekološki prihvatljiv način.
-
- ▶ Izvadite uređaj iz ambalaže
 - ▶ Skinite svu ambalažu.

10.2 Radni uslovi

Sobna temperatura treba uvek da bude između 10 °C i 43 °C, pošto to može da utiče na temperaturu u uređaju i njegovu potrošnju energije. Ne postavljajte uređaj u blizini uređaja koji emituju toplotu (rerne, frižideri) bez izolacije.

10.3 Mogućnost postavljanja vrata sa obe strane

Pre nego što se uređaj trajno postavi, proverite odgovarajući položaj šarke vrata. Po potrebi pogledajte odeljak **MOGUĆNOST POSTAVLJANJA VRATA SA OBE STRANE**.

10.4 Potreban prostor

Potreban prostor kada se vrata otvore (Sl. 10.4):

Širina uređaja u mm		Dužina uređaja u mm	
W1	W2	D1	D2
595	925	580	1200

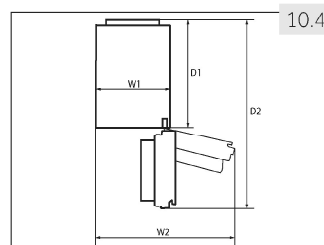

10.5 Poprečna ventilacija

Da bi se postigla dovoljna ventilacija uređaja iz bezbednosnih razloga, moraju se pratiti informacije o poprečnoj ventilaciji (Sl. 10.5).

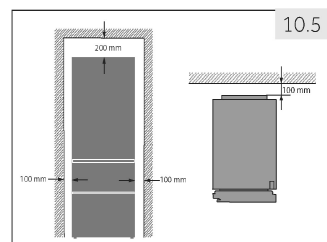

10.6

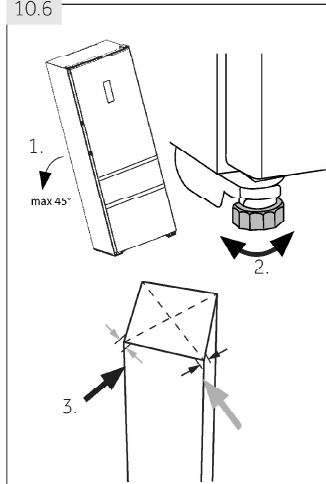

10.6 Nivelisanje uređaja

Uređaj treba da se postavi na ravnu čvrstu površinu.

1. Uređaj nagnite blago unazad (Sl. 10.6).
2. Nožice postavite na željenu visinu.
3. Stabilnost može da se proveriti naizmjeničnim lupkanjem po dijagonalama. Blago njihanje treba da bude isto u oba smera. U suprotnom, okvir može da se iskrivi; to može dovesti do mogućeg curenja zaptivki vrata. Mali nagib unazad može da olakša zatvaranje vrata.

10.7

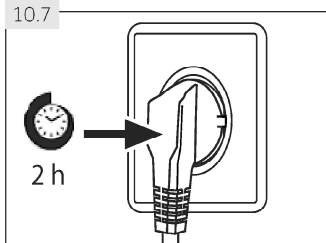

10.7 Vreme čekanja

Ulje za podmazivanje kome nije potrebno održavanje je smešteno u kapsuli kompresora. Ovo ulje može da prođe kroz zatvoreni sistem cevi tokom transporta u iskošenom položaju. Pre povezivanja uređaja na izvor napajanja, morate da sačekate 2 sata (Sl. 10.7) da se ulje vrati u kapsulu.

10.8 Električni priključak

Pre svakog povezivanja, proverite sledeće:

- ▶ napajanje, utičnica i osigurači odgovaraju podacima na nazivnoj pločici.
- ▶ mrežna utičnica je uzemljena i nema strujnih razdelnika niti produžnih kablova.
- ▶ mrežni utikač i utičnica su potpuno usklađeni.

Povežite utikač na pravilno instaliranu i uzemljenu kućnu utičnicu.



UPOZORENJE!

Da bi se izbegli rizici, oštećeni kabl za napajanje mora da se zameni u korisničkom servisu (pogledajte garantni list).

10.9 Mogućnost postavljanja vrata sa obe strane

Pre povezivanja uređaja na izvor napajanja treba da proverite da li smer otvaranja vrata treba da se prebaci sa desne (kako je isporučeno) na levu stranu ukoliko to zahtevaju lokacija za postavljanje i jednostavnost korišćenja.



UPOZORENJE!

- ▶ Uređaj je težak. Za postavljanje vrata na drugu stranu su vam potrebne dve osobe.
- ▶ Pre bilo kakve operacije, prvo isključite uređaj iz struje.
- ▶ Ne naginjte uređaj za više od 45 ° da biste izbegli oštećenje rashladnog sistema.

Koraci montaže (Sl. 10.9):

1. Obezbedite neophodan alat.
2. Isključite uređaj iz struje.
3. Skinite pet zavrtnja koji učvršćuju prednju ploču (1) i skinite ploču (2).
4. Mali poklopac prednje ploče premestite sa leve na desnu stranu.
5. Odvojite priključni kabl
6. Skinite poklopac gornje šarke (1) i odvirtite gornju šarku (tri zavrtnja) sa desne strane (2).
7. Pažljivo podignite labava vrata frižidera sa donje šarke.
8. Vrata okrenite naopako, odvirtite poklopac (1) i graničnik vrata (2) sa delom za fiksiranje (3).
9. Izvadite novi poklopac (1) i graničnik vrata (2) sa delom za fiksiranje (3) iz torbe za dodatnu opremu i zavrtite ih sa suprotne strane.
10. Skinite donju šarku gornjih vrata.
11. Premestite maske za zatvaranje otvora i zavrtnje na drugu stranu.

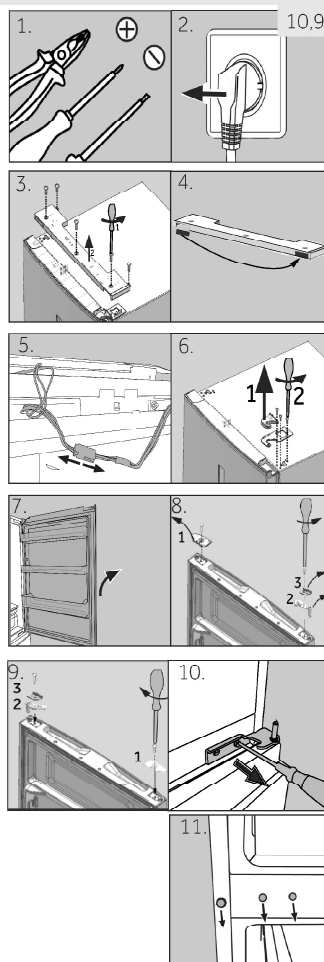

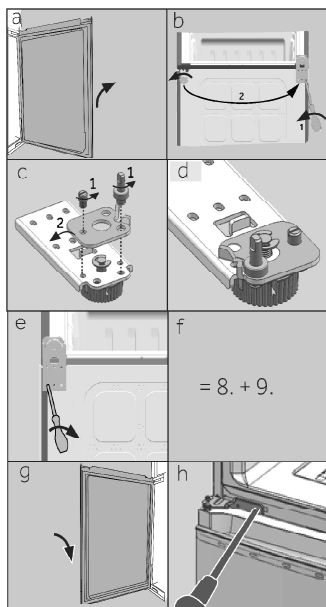

Sledeći koraci (a-h) su neophodni samo za modele sa dvoja vrata:

- a Skinite donja vrata
 b Za ovaj korak su potrebne dve osobe; jedna koja drži uređaj na mestu i druga koja sprovodi korake montaže!

Uređaj nagnite blago unazad i skinite donju šarku sa nožicom (1). Takođe promenite položaj drugih nožica (2).

- c Odvrtite dva zavrtnja bez glave (1), skinite donju šarku, zarotirajte za 180° (2) i

- d ponovo učvrstite donju šarku pomoću 2 zavrtnja bez glave

- e Zavrtnite donju šarku sa leve strane uređaja.

- f Pratite korake 8 i 9.

- g Pažljivo podignite donja vrata i postavite ih na donju šarku vodeći računa da se osovinica uglati u nosač šarke.

Vodite računa da se osovinica uglati u nosač šarke donjih vrata.

- h Izvadite novu šarku iz torbe za dodatnu opremu i zavrtnite je sa leve strane uređaja.

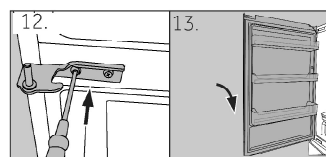

12. Izvadite novu donju šarku gornjih iz torbe za dodatnu opremu i zavrtnite je sa leve strane uređaja.

13. Pažljivo podignite gornja vrata i postavite ih na donju šarku vodeći računa da se osovinica uglati u nosač šarke.

Vodite računa da se osovinica uglati u nosač šarke donjih vrata.

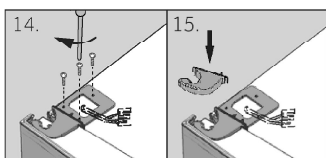

14. Izvadite gornju šarku iz torbe za dodatnu opremu. Prikjučni kabl gurnite kroz gornju šarku i učvrstite gornju šarku pomoću tri zavrtnja sa leve strane uređaja.

15. Stavite poklopac šarke (isporučen u torbi za dodatnu opremu) preko šarke.

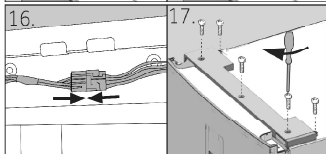

16. Uključite prikjučni kabl i postavite ga u otvor.

17. Vratite prednju ploču i pričvrstite je sa pet zavrtnja.

18. Izvadite poklopac iz torbe za dodatnu opremu i pričvrstite ga sa desne strane gornjih vrata.

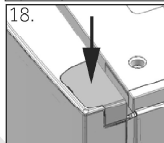

Nakon što vratima promenite stranu, proverite da li su zaptivke vrata pravilno postavljene na kućištu i da li su svi zavrtnji dobro zategnuti.

11.1 Dokumentacija proizvoda u skladu sa propisom EU br. 1060/2010

Robna marka	Haier			
Identifikator modela	A3FE		C3FE	
	635C*J 635C*JE	735C*J 735C*JE	635C*J 635C*JE	735C*J 735C*JE
Kategorija modela	Frižider-zamrzivač			
Klasa energetske efikasnosti	A+	A++	A+	A++
Godišnja potrošnja energije (kWh/godini) ¹⁾	337	265	350	275
Zapremina prostora za hlađenje (l)	233	233	233	233
Zapremina prostora za zamrzavanje (l) ****	97		108	
Energetska efikasnost	* A++ *			
Temperatura drugih odeljaka > 14°C	Nije primenljivo			
Sistem protiv stvaranja leda	Da			
Bezbednost u slučaju nestanka napajanja (h)	13			
Kapacitet zamrzavanja (kg/24h)	12			
Klimatska klasa Ovaj uređaj je namenjen za korišćenje u ambijentalnim temperaturama između 10 °C do 43°C.	SN/N/ST/T			
Emisije akustične buke koje se prenose vazduhom (db(A) re 1pW)	40			
Tip konstrukcije	Samostojeća			

*- Kodiranje bojom

¹⁾ na osnovu standardnih rezultata testiranja za 24 sata. Stvarna potrošnja energije će zavistiti od načina korišćenja uređaja i lokacije na kojoj se nalazi.

11.2 Dodatni tehnički podaci

Identifikator modela	A3FE		C3FE	
	635C*J 635C*JE	735C*J 735C*JE	635C*J 635C*JE	735C*J 735C*JE
Napon / frekvencija	220-240V ~ / 50 Hz			
Ulazna struja (A)	0,7	1,4	0,7	1,4
Glavni osigurač (A)	5,0			
Rashladno sredstvo	R600a			
Ukupna zapremina (L)	370	370	375	375
Neto zapremina (L)	330	330	341	341
Dimenzije (u mm)	Dužina	657		
	Širina	595		
	Visina	1905		

11.3 Standardi i direktive **CE**

Ovaj proizvod zadovoljava sve primenljive EC direktive sa odgovarajućim harmonizovanim standardima koji obezbeđuju CE oznake.

Preporučujemo naš Haier korisnički servis i korišćenje originalnih rezervnih delova. Ukoliko imate problema sa uređajem, prvo proverite odeljak REŠAVANJE PROBLEMA.

Ukoliko tu ne možete da pronadete rešenje, kontaktirajte

- ▶ lokalnog prodavca
- ▶ ili polje Servis i podrška na www.haier.com gde možete pronaći brojeve telefona i najčešće postavljana pitanja i gde možete aktivirati potraživanje servisa.

Da biste kontaktirali naš servis, pobrinite se da imate dostupne sledeće podatke. Informacije se mogu pronaći na nazivnoj pločici.

Model _____ Serijski br. _____

U slučaju garancije, proverite i garantni list isporučen uz proizvod.

Za opšta poslovna pitanja, u nastavku pronadite naše adrese u Evropi:

Evropske adrese kompanije Haier			
Država*	Poštanska adresa	Država*	Poštanska adresa
Italija	Haier Europe Trading SRL Via De Cristoforis, 12 21100 Verese ITALIJA	Francuska	Haier France SAS 3-5 rue des Graviers 92200 Neuilly sur Seine FRANCUSKA
Španija Portugalija	Haier Iberia SL Pg. Garcia Faria, 49-51 08019 Barcelona ŠPANIJA	Belgija-FR Belgija-NL Holandija Luksemburg	Haier Benelux SA Anderlecht Route de Lennik 451 BELGIJA
Nemačka Austrija	Haier Deutschland GmbH Hewlett-Packard-Str. 4 D-61352 Bad Homburg NEMAČKA	Poljska Češka Mađarska Grčka Rumunija Rusija	Haier Poland Sp. zo.o. Al. Jerozolimskie 181B 02-222 Warszawa POLJSKA
Ujedinjeno Kraljevstvo	Haier Appliances UK Co.Ltd. One Crown Square Church Street East Woking, Surrey, GU21 6HR UK		

*Za više informacija pogledajte www.haier.com

A3FE--635-735-C3FE--635-735--SR-V04_032017

Haier

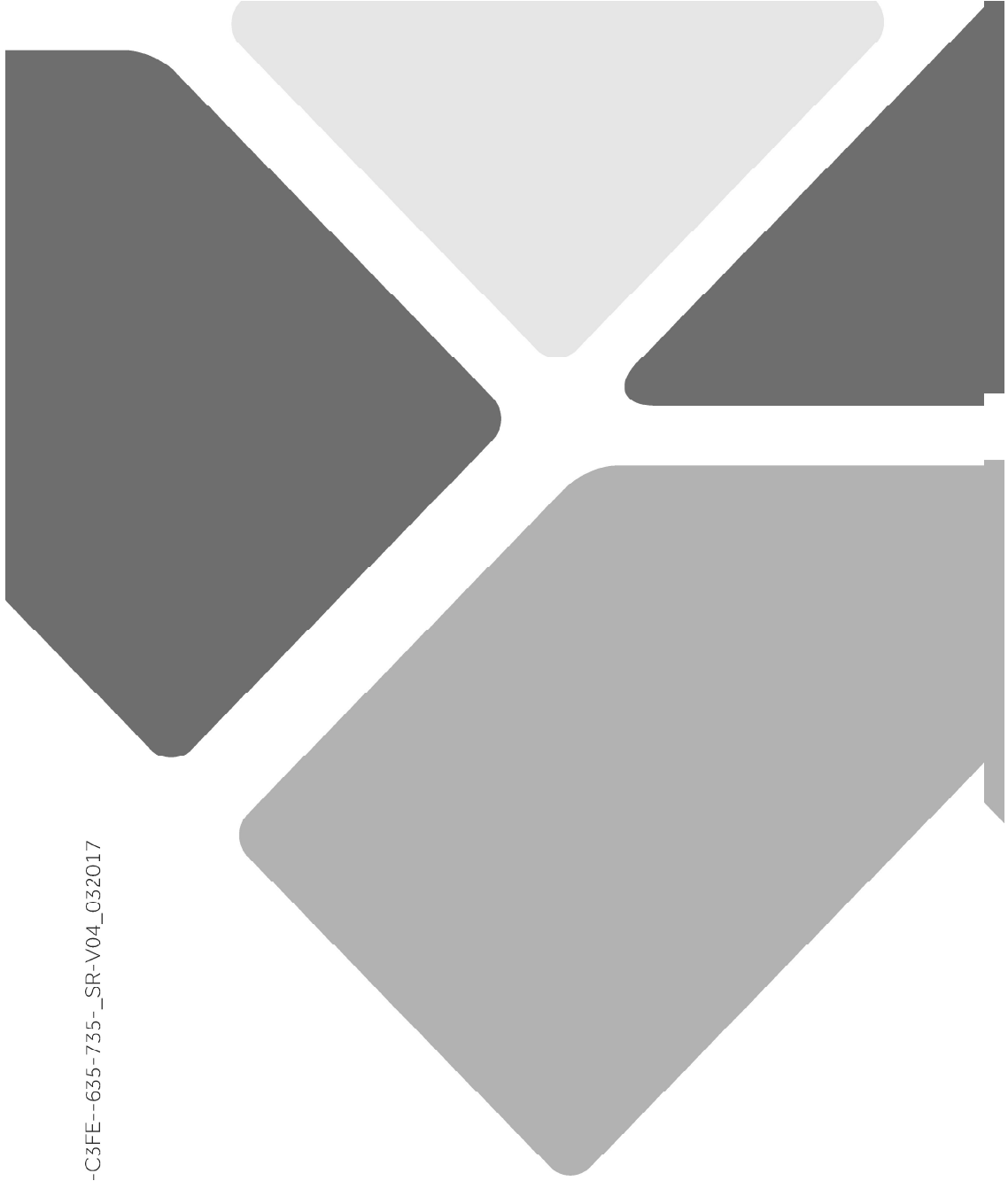



Gebruikshandleiding

Koelkast-diepvriezer

A3FE635C*J

A3FE735C*J

C3FE635C*J

C3FE735C*J

C3FE735C*JE

A3FE735C*JE

A3FE635C*JE

C3FE635C*JE

*=Kleurcode:
G, M, W, B, S of R

NL

Haier

Dank u voor uw aankoop van dit Haier product.

Lees deze handleiding grondig voor u het apparaat in gebruik neemt. De handleiding bevat belangrijke informatie die u zal helpen uw apparaat optimaal te gebruiken en het veilig en correct te installeren, gebruiken en onderhouden.

Bewaar deze handleiding zodat u hem steeds kunt raadplegen voor het veilig en correct gebruik van het apparaat.

Als u het apparaat verkoopt, wegschenkt, of achterlaat wanneer u verhuist, moet u deze handleiding ook meegeven zodat de nieuwe eigenaar vertrouwd kan raken met het apparaat en de veiligheidswaarschuwingen.

Legende



Waarschuwing - Belangrijke veiligheidsinformatie



Algemene informatie en tips



Milieu-informatie

Verwijdering



Help het milieu en de gezondheid te beschermen. Plaats de verpakking in de geschikte containers om het te recyclen. Help afval van elektrische en elektronische apparaten recyclen. Gooi apparaten die voorzien zijn van dit symbool niet weg met huishoudelijk afval. Retourneer het product naar uw lokale instelling of neem contact op met uw gemeentelijk kantoor.



WAARSCHUWING!

Risico op letsels of verstikking!

Koelmiddelen en gassen moeten door professionals worden verwijderd. Zorg ervoor dat de leiding van het koelcircuit niet beschadigd is voor het correct verwijderd wordt. Ontkoppel het apparaat van het netwerk. Snijd het netsnoer door en verwijder het. Verwijder de laden, de sleuven en de scharnieren en afdichtingen om te vermijden dat kinderen of huisdieren in het apparaat vastgeklemd kunnen raken.

1- Veiligheidsinformatie.....	4
2- Beoogd gebruik.....	8
3- Productbeschrijving.....	9
4- Bedieningspaneel.....	11
5- Gebruik.....	12
6- Energiebesparing tips.....	18
7- Apparatuur.....	19
8- Zorg en reiniging.....	23
9- Probleemoplossen.....	26
10- Installatie.....	29
11- Technische gegevens.....	33
12- Klantendienst.....	35

Voor u het apparaat de eerste maal inschakelt, moet u het veiligheidsadvies lezen!:



WAARSCHUWING!

Voor de eerste ingebruikname

- ▶ Zorg ervoor dat er geen schade is opgetreden tijdens het transport.
- ▶ Verwijder alle verpakking en buiten de buurt van kinderen bewaren.
- ▶ Wacht minimum twee uur voor u het apparaat monteert om zeker te zijn dat het koelcircuit correct en efficiënt werkt.
- ▶ Het apparaat moet altijd door minimum twee personen worden gedragen omdat het zo zwaar is.

Installatie

- ▶ Het apparaat moet in een goed geventileerde locatie worden geplaatst. Zorg ervoor dat er minimum 20cm boven en 10cm rond het apparaat wordt gelaten.
- ▶ Plaats het apparaat nooit in een vochtige locatie waar de kans bestaat dat water op de koelkast spat. Reinig en droog waterspatten en vlekken met een zachte, schone doek.
- ▶ U mag het apparaat niet installeren in direct zonlicht of in de buurt van warmtebronnen (bijv. fornuizen, verwarming).
- ▶ Installeer en nivelleer het apparaat in een ruimte die geschikt is voor de afmetingen en de toepassing van het apparaat.
- ▶ Houd de ventilatieopeningen in het apparaat of de ingebouwde structuur vrij van belemmeringen.
- ▶ Zorg ervoor dat de elektrische informatie op het naamplaatje overeenstemt met de stroomtoevoer. Zo niet moet u contact opnemen met een elektricien.
- ▶ Het apparaat werkt met een voeding van 220-240 VAC/50 Hz. Abnormale spanningsschommelingen kunnen ertoe leiden dat het apparaat niet start, of de temperatuurcontrole of de compressor beschadigen, of er kan abnormaal lawaai ontstaan tijdens de werking. In een dergelijk geval wordt een automatische regelaar gemonteerd.
- ▶ Gebruik een afzonderlijke aardgeleider voor de voeding die eenvoudig toegankelijk moet zijn. Het apparaat moet geaard worden.
- ▶ **Enkel voor het VK:** Het netsnoer van het apparaat is uitgerust met een driepolige stekker (aarding) die past in een driepolige (geaarde) stekker. Snij de derde pin (aarding) nooit weg of demonteer ze niet. De stekker moet ook na de installatie toegankelijk zijn.
- ▶ Gebruik geen multi-stekker adapters of verlengsnoeren.

**WAARSCHUWING!**

- ▶ Zorg ervoor dat het netsnoer niet geklemd zit onder de koelkast. Step niet op het netsnoer.
- ▶ Beschadig het koelmiddelcircuit niet.

Dagelijks gebruik

- ▶ Dit apparaat mag worden gebruikt door kinderen van 8 jaar en ouder en personen met een verminderde fysiek, gevoelsmatig en mentaal vermogen of een gebrek aan ervaring en kennis als ze onder toezicht staan of instructies krijgen met betrekking tot het veilige gebruik van het apparaat en de betrokken risico's.
- ▶ Houd het apparaat uit de buurt van kinderen jonger dan 3 jaar oud tenzij ze onder constant toezicht staan.
- ▶ Kinderen mogen niet spelen met het apparaat.
- ▶ Als er een lichtgaslek of ander ontvlambaar gaslek ontstaat in de buurt van het apparaat moet u de klep van het lekkend gas sluiten, de deuren en ramen openen en de stekker niet verwijderen of niet in het stopcontact voeren.
- ▶ Denk eraan dat het apparaat ingesteld is voor een werking binnen een specifiek temperatuurbereik van 10 tot 43°C. Het apparaat werkt mogelijk niet als het gedurende een langere periode aan hogere of lagere temperatuur wordt ingesteld.
- ▶ Plaats geen onstabiele artikelen (zware voorwerpen, containers gevuld met water) bovenop het apparaat om persoonlijke letsels te vermijden veroorzaakt door het vallen of door elektrische schokken door het contact met water.
- ▶ Trek niet aan de deurladen. De deur kan scheef getrokken worden, het flessenrek kan weg worden getrokken, of het apparaat kan omver kantelen.
- ▶ Open en sluit de deuren enkel bij de handvaten. De opening tussen de deuren en de kast is bijzonder smal. Voer uw handen niet in deze zones om te vermijden dat uw vingers geklemd zouden raken. Zorg ervoor dat niemand in de weg staat wanneer u de deur van de koelkast opent of sluit.
- ▶ Berg geen ontvlambaar, explosief of corrosief materiaal op in het apparaat of in de buurt.
- ▶ Bewaar geen medicijnen, bacteriën of chemische stoffen in het apparaat. Dit apparaat is een huishoudelijk apparaat. Het is niet aanbevolen materiaal op te slaan die strikte temperaturen vereisen.



WAARSCHUWING!

Dagelijks gebruik

- ▶ Berg geen vloeistoffen op in flessen of blikjes (met uitzondering van drank met een hoog alcoholpercentage), in het bijzonder koolzuurhoudende drank, op in het vriesvak want deze kunnen barsten tijdens het invriezen.
- ▶ Controleer de toestand van de etenswaren als het opgewarmd of ingevroren werd.
- ▶ Stel geen nodeloos lage temperatuur in in het koelvak. Negatieve temperaturen kunnen optreden bij hoge instellingen. Let op: Flessen kunnen barsten.
- ▶ Raak geen ingevroren etenswaren aan met natte handen (draag handschoenen). Eet zeker nooit ijslolly's onmiddellijk uit het vriesvak. Het risico bestaat dat u uw tong bevriest of vorstblaren gevormd worden. EHBO: onmiddellijk onder stromend water houden. Niet wegtrekken!
- ▶ Raak de binnenzijde van vriesvak niet aan als het in werking is, in het bijzonder als uw handen nat zijn, want uw handen kunnen vastvriezen aan het oppervlak.
- ▶ Ontkoppel het apparaat in het geval van een stroompanne of voor elke reinigingsbeurt. Wacht minimum 5 minuten voor u het apparaat opnieuw opstart aangezien het herhaaldelijk starten de compressor kan beschadigen.
- ▶ Gebruik geen elektrische apparaten in de etenswaren opbergvakken van het apparaat, tenzij ze van het type zijn dat wordt aanbevolen door de fabrikant.

Onderhoud & reinigen

- ▶ Zorg ervoor dat kinderen onder toezicht staan als ze het apparaat reinigen of onderhouden.
- ▶ Verwijder de stekker uit het stopcontact voor u onderhoudswerkzaamheden uitvoert. Wacht minimum 5 minuten voor u het apparaat opnieuw opstart aangezien het herhaaldelijk starten de compressor kan beschadigen.
- ▶ U mag nooit aan het netsnoer trekken om de stekker uit het stopcontact te verwijderen.
- ▶ Krab geen vorst of ijs weg met scherpe voorwerpen. Gebruik geen sprays, elektrische verwarmingstoestellen zoals een verwarming, haardroger, stoomreinigers of andere warmtebronnen om schade aan de plastic onderdelen te vermijden.

**WAARSCHUWING!****Onderhoud & reinigen**

- ▶ Gebruik geen mechanische apparaten of andere middelen om het ontdooiproces te versnellen behalve de middelen aanbevolen door de fabrikant.
- ▶ Als het netsnoer beschadigd is, moet het worden vervangen door de fabrikant, zijn onderhoudsdienst of dergelijk gekwalificeerde personen om ieder risico uit te sluiten.
- ▶ Probeer het apparaat nooit zelf te repareren. Neem contact op met onze klantendienst om reparaties te laten uitvoeren.
- ▶ Verwijder het stof minimum een maal per jaar van de achterzijde van het apparaat om brandgevaar of een hoger energieverbruik te voorkomen.
- ▶ Spray niet op het apparaat of spoel het niet voor de reiniging.
- ▶ Gebruik geen waterspray of stoom om het apparaat te reinigen.
- ▶ Reinig de koude glazen platen niet met warm water. Plotse temperatuurwijzigingen kunnen het glas doen breken.

Koelgasinformatie**WAARSCHUWING!**

Het apparaat bevat het ontvlambare koelmiddel ISOBUTHAAN (R600a). Zorg ervoor dat het koelcircuit niet beschadigd is tijdens het transport of de installatie. Lekkend koelmiddel kan letsels veroorzaken aan de ogen of ontvlammen. Als er schade optreedt, moet u het uit de buurt van open vlammen houden, de ruimte grondig ventileren, de netsnoeren **niet** verwijderen uit of invoeren in stopcontact. Licht de klantendienst in.

Als uw ogen in contact komen met het koelmiddel moet u onmiddellijk spoelen in stromend water en onmiddellijk contact opnemen met uw oogspecialis.

2- Beoogd gebruik

NL

2.1 Beoogd gebruik

Dit apparaat is bedoeld om etenswaren te koelen en in te vriezen. Het werd exclusief ontworpen voor gebruik in droge huishoudelijke ruimten. Het is niet bedoeld voor commercieel of industrieel gebruik.

Wijzigingen aan het apparaat zijn niet toegelaten. Onbedoeld gebruik kan gevaar en het verlies van de garantie betekenen.

2.2 Accessoires

Controleer de accessoires en literatuur op basis van de onderstaande lijst (Afb. 2.2):

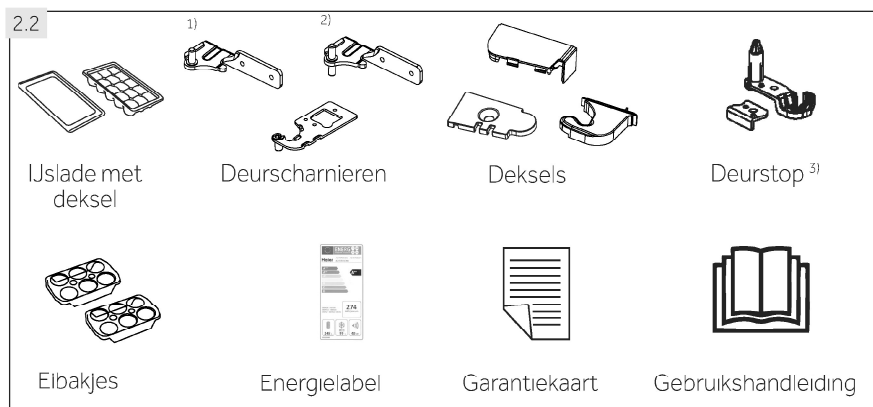

¹⁾ Model met één deur: A3FE635C*J, A3FE735C*J, A3FE635C*JE, A3FE735C*JE

²⁾ Modellen met twee deuren: C3FE635C*J, C3FE735C*J, C3FE635C*JE, C3FE735C*JE

³⁾ Eén stuk voor model met één deur, twee stuks voor model met twee deuren

*=Kleurcode

**Opgelet: Verschillen**

Omwille van technische wijzigingen en uiteenlopende modellen kunnen de illustraties in deze handleiding verschillen van uw model.

Foto's van apparaten (Afb. 3.1-3.2)**A: Koelkast compartiment**

- 1 Koelkast LED-lamp
- 2 Luchtleiding en sensor (achterpaneel)
- 3 Naamplaatje
- 4 Glazen platen
- 5 OK-Temperatuurindicator
- 6 Mijn Zone doos deksel
- 7 Luchtleiding (achter lade)
- 8 Mijn Zone doos
- 9 Vochtige zone doos deksel
- 10 Vochtige zone doos
- 11 Deurrek

B: Vriesvak

- 12 Ventilatorbescherming (model C3FE735C*JE)
- 13 Bovenste vriesvak
- 14 Middelste vriesvak
- 15 Onderste vriesvak
- 16 Instelbare voetjes
- 17 Bovenste vriesvak opslaglade met voor-vriesrek
- 18 Onderste vriesvak opslaglade met voor-vriesrek

* = Kleurcode

3- Productbeschrijving

NL



*=Kleurcode:

A: Koelkast compartiment

- 1 Dynamische ABT
- 2 Luchtleiding en sensor (achterpaneel)
- 3 Koelkast LED-lamp
- 4 Glazen platen
- 5 Naamplaatje
- 6 O.K.-temperatuurindicator (optioneel)
- 7 Mijn Zone doos deksel
- 8 Luchtleiding (achter lade)
- 9 Mijn Zone doos
- 10 Vochtige zone doos deksel
- 11 Vochtige zone doos
- 12 Deurrek

B: Vriesvak

- 13 Ventilatorbescherming
- 14 Bovenste vriesvak
- 15 Middelste vriesvak
- 16 Onderste vriesvak
- 17 Instelbare voetjes
- 18 Verse etenswaren pad
- 19 Bovenste vriesvak opslaglade met voor-vriesrek
- 20 Onderste vriesvak opslaglade met voor-vriesrek

Bedieningspaneel (Afb. 4)**Toetsen:**

- A Diepvriezer temperatuurinstellingen
- B Diepvriezer temperatuurinstelling en Super.Frz. functie aan/uit
- C Mijn Zone instelling
- D Paneel vergrendeling/ontgrendelen

Indicatoren:

- a Temperatuur koelkast
- b1 Temperatuur vriesvak
- b2 Super-Freeze functie ("Super-Frz.")
- c Mijn Zone functie
- d Paneel vergrendeling

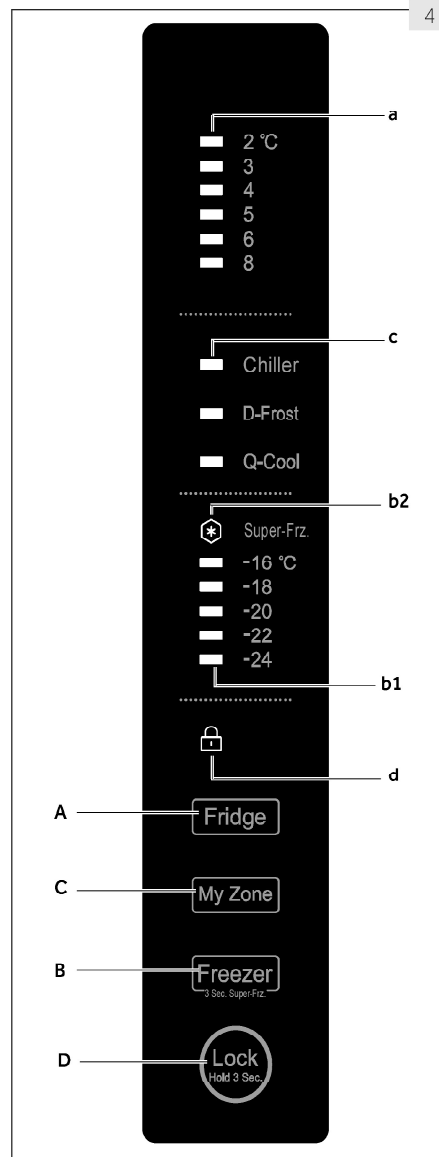

5.1 Voor de eerste ingebruikname

- ▶ Verwijder alle verpakking, houd ze uit de buurt van kinderen en verwijder ze op een milieuvriendelijke wijze.
- ▶ Reinig de binnen- en buitenzijde van het apparaat samen met de binnenzijde en de accessoires met water en een zacht wasmiddel en droog ze met een zachte doek.
- ▶ Nadat het apparaat genivelleerd en gereinigd is, moet u minimum 2 uur wachten voor u het aansluit op het elektrisch net. Zie sectie INSTALLATIE.
- ▶ Koel de vakken aan hoge instellingen voor u etenswaren in de koelkast of diepvriezer plaatst. De Super-Freeze functie helpt het vriesvak snel af te koelen.
- ▶ De temperatuur van de koelkast en diepvriezer worden automatisch ingesteld op 5°C en -18°C respectievelijk. Dit zijn de aanbevolen instellingen. Indien ingesteld kunt u deze temperaturen handmatig wijzigen. Raadpleeg DE TEMPERATUUR AANPASSEN.

5.2 Sensortoetsen

De knoppen op het bedieningspaneel zijn sensortoetsen die al reageren als u ze licht aanraakt met de vinger.

5.3 Het apparaat in- of uitschakelen

Het apparaat schakelt in zodra het wordt aangesloten op het elektrisch net.

Wanneer het apparaat de eerste maal wordt ingeschakeld geven de temperatuurindicatoren "a" en "b1" de vooringestelde waarden weer (raadpleeg OPMERKING).



Opgelet: Voorinstellingen

- ▶ Het apparaat is vooraf ingesteld op de aanbevolen temperatuur van 5°C (koelkast) en -18°C (diepvriezer). In normale omstandigheden moet u een temperatuur instellen.
- ▶ De vooringestelde functie voor het Mijn Zone vak is Koelinstallatie.
- ▶ Als het apparaat ingeschakeld wordt na een ontkoppeling van het netwerk kan het tot 12 uur duren voor de correcte temperaturen worden bereikt.

Maak het apparaat leeg voor u het uitschakelt. Om het apparaat uit te schakelen, moet u het netsnoer uit het stopcontact verwijderen.

5.4 Stand-by modus

Het scherm schakelt automatisch uit 30 seconden nadat u een toets hebt ingedrukt. Het scherm wordt automatisch vergrendeld. Het licht automatisch op wanneer een knop wordt ingedrukt of de deur wordt geopend.

5.5.1



5.5.2



5.5 Vergrendeling/ontgrendeling paneel



Opgelet: Paneelvergrendeling

Het bedieningspaneel wordt automatisch geblokkeerd tegen inschakeling als er geen knop gedurende 30 seconden wordt aangeraakt. Het bedieningspaneel moet ontgrendeld zijn voor alle instellingen.

- ▶ Raak toets "D" aan gedurende 3 seconden om alle paneelelementen te blokkeren tegen inschakeling (Afb. 5.5.1).
- ▶ De betrokken "d" indicator wordt nu weergegeven (Afb. 5.5.2).
- ▶ Om te ontgrendelen, raakt u de knop opnieuw aan.

5.6 Deur opening alarm

Als de deur van de koelkast wordt geopend gedurende meer dan 3 minuten weerklinkt het openingsalarm (Afb. 5.6). Het alarm kan worden uitgeschakeld door de deur te sluiten. Als de deur open wordt gelaten gedurende meer dan 7 minuten schakelt het licht in de koelkast automatisch uit en de verlichting van het bedieningspaneel schakelt automatisch uit.

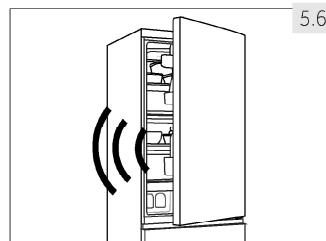

5.7 De temperatuur aanpassen

De interne temperaturen worden beïnvloed door de volgende factoren:

- ▶ Omgevingstemperatuur
- ▶ Regelmaat van het openen van de deur
- ▶ Hoeveelheid opgeborgen etenswaren
- ▶ Installatie van het apparaat

5.7.1 De temperatuur van de koelkast aanpassen

1. Ontgrendel het paneel door de "D" toets aan te raken als het vergrendeld is (Afb. 5.5.1).
2. Raak de "A" loels (Koelkast) herhaaldelijk aan tot de gewenste waarde van de temperatuurindicator "a" knippert (Afb. 5.7.1).
De optimale temperatuur in de koelkast is 5 °C. Koudere temperaturen resulteren in onnodig energieverbruik.
3. Na een aantal seconden licht de temperatuurindicator "a" voortdurend op en de instellingen worden bevestigd.

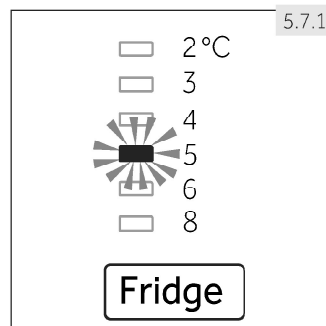

5.7.2 De temperatuur van de koelkast aanpassen

1. Ontgrendel het paneel door de "D" toets aan te raken als het vergrendeld is (Afb. 5.5.1).
2. Raak de "B" toets (Diepvriezer) herhaaldelijk aan tot de gewenste waarde van de temperatuurindicator "b1" knippert. (Afb. 5.7.2).
De optimale temperatuur in de diepvriezer is -18°C. Koudere temperaturen resulteren in onnodig energieverbruik.
3. Na een aantal seconden licht de temperatuurindicator "a" voortdurend op en de instellingen worden bevestigd.

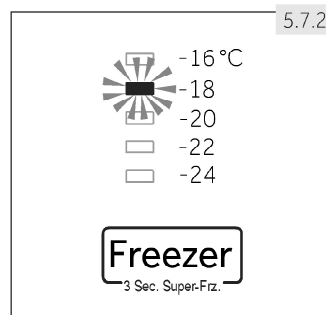

i Opgeliet: Conflict met andere functies

De temperatuur in het overeenstemmende vak kan niet worden aangepast als een andere functie (Super-Freeze) wordt ingeschakeld of als het scherm vergrendeld is. De overeenstemmende indicator knippert samen.

5.8



5.8 Super-Freeze functie

Verse etenswaren moeten zo snel mogelijk volledig worden ingevroren. Dit bewaart de optimale voedingswaarde, het uiterlijk en smaak. De Super freeze functie versnelt het invriezen van verse etenswaren en beschermt de al bewaarde etenswaren tegen ongewenst opwarmen. Als u een grote hoeveelheid etenswaren moet invriezen, is het aanbevolen de Super freeze functie 24 uur voor het gebruik in te stellen.

1. Ontgrendel het paneel door de "D" toets aan te raken als het vergrendeld is (Afb. 5.5.1).
2. Raak de "B" (Diepvriezer) toets gedurende 3 seconden aan; indicator "b2" licht op en de functie wordt ingeschakeld (Afb. 5.8).
3. Dezelfde bewerking kan de Super-Freeze functie afsluiten.



Opgelet: Automatische uitschakeling

De Super freeze functie wordt automatisch uitgeschakeld na 56 uur. De toepassing wordt dan bestuurd op de eerder ingestelde temperatuur.

5.9

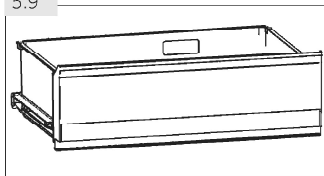

5.9 Mijn Zone doos

Het koelvak is uitgerust met een Mijn Zone vak (Afb. 5.9). In overeenstemming met de vereisten van de voedselbewaring kan de best geschikte temperatuur worden geselecteerd om een optimale waarde te verkrijgen uit te etenswaren. De volgende modi zijn beschikbaar:

5.9.1 Koelfunctie

Deze functie stelt de temperatuur in de Mijn Zone doos in op 0 °C. Geschikt om verse etenswaren zoals vlees of instant producten te bewaren. De meeste etenswaren blijven vers bij een temperatuur van 0°C, maar niet ingevroren.



Opgelet: Koelinstallatie

- ▶ Omwille van uiteenlopende hoeveelheden water in vlees vriezen sommige vleeswaren met meer vocht aan temperaturen van minder dan 0 °C. Om die reden moet vlees dat wordt afgesneden worden bewaard in het Mijn Zone vak aan een temperatuur van min. 0°C.
- ▶ Fruit dat gevoelig is aan kou zoals ananas, avocado, bananen, grapefruit en groenten zoals aardappelen, aubergines, bonen, komkommers, courgettes en tomaten en kaas mogen niet worden bewaard in het Mijn Zone vak.
- ▶ Wanneer u "Koeler" selecteert, moet u de temperatuur van het koelvak in het middelste niveau (5°C) plaatsen om uw etenswaren te bewaren in het optimale bergvak.

5.9.2 D-Frost (Ontdooien)

Deze functie biedt de mogelijkheid diepgevroren etenswaren te ontdooien zonder vloeistofresten op de etenswaren na het ontdooien. Het laat de etenswaren gedeeltelijk bevroren, handig om te snijden en te bereiden.

De temperatuur in het Mijn Zone vak is ingesteld op + 1 °C.



Opgelet: D-Frost

De ontdooitijd kan variëren in overeenstemming met de grootte en dikte van de etenswaren. De volgende waarden kunnen worden gebruikt om te ontdooien: 500 g: 7 u; 1000 g: 8 u; 1500 g: 10 u.

5.9.3 Q-Cool (Quick-Cool)

Deze functie biedt de mogelijkheid drank in blikjes snel af te koelen. Verwijder alle flessen voor u deze functie inschakelt. Deze kunnen bevriezen.

De temperatuur in het Mijn Zone vak is ingesteld op - 1 °C.



Opgelet: Mijn Zone doos

- ▶ Eén van de drie functies van het Mijn Zone vak moet altijd ingeschakeld zijn
- ▶ Om de temperatuur van het koelvak te verminderen, kunt u de Q-Cool functie gebruiken. Om ze te verhogen, kunt u de D-Frost functie gebruiken.

5.9.4 Selecteer functie voor Mijn Zone vak

1. Ontgrendel het paneel door de "D" toets aan te raken als het vergrendeld is (Afb. 5.5.1)
2. Raak de toets "C" (Koelkast) aan tot de gewenste functie "C" oplicht (Afb. 5.9.4) en de instelling wordt bevestigd.

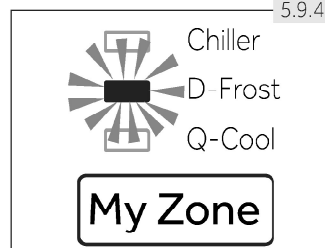

5.10 Tips om verse etenswaren te bewaren

5.10.1 Opslaan in het koelvak

- ▶ Houd de temperatuur van uw koelkast lager dan 5°C.
- ▶ Warme etenswaren moeten worden afgekoeld tot kamertemperatuur voor u ze bewaart in het apparaat.
- ▶ Etenswaren die in de koelkast worden bewaard moeten gewassen en gedroogd worden voor u ze opbergt.
- ▶ De etenswaren die u wilt bewaren moeten correct worden afgedicht om geurtjes en wijzigingen in de smaak te vermijden.
- ▶ Bewaar geen al te grote hoeveelheden etenswaren. U moet ruimte tussen de etenswaren laten zodat de koude lucht kan circuleren voor een beteren en meer homogene koeling.
- ▶ De etenswaren die u dagelijks eet, moeten vooraan op de lade worden bewaard.
- ▶ Laat een opening tussen etenswaren en de interne wanden om lucht te laten circuleren. Plaats zeker geen etenswaren tegen de achterwand: etenswaren kunnen bevriezen tegen de achterwand. Vermijd direct contact van de etenswaren (in het bijzonder olieachtige of zure etenswaren) met de interne voering want olie/zuur kan de interne voering eroderen. Verwijder olie/zuurresten als u ze opmerkt.
- ▶ Diepgevroren etenswaren kunnen zachtjes worden ontdooid in het koelvak of met de D-Frost functie in het Mijn Zone vak. Dit bespaart energie.
- ▶ Het verouderingsproces van fruit en groenten zoals courgettes, meloenen, papaja, bananen, ananas, etc. kan worden versneld in de koelkast. Om die reden is het niet aanbevolen ze in de koelkast te bewaren. Hoewel, het rijpen van groen fruit kan gedurende een bepaalde periode worden bevorderd. Uien, look, gember en andere wortelgroenten moeten ook bij kamertemperatuur worden bewaard.
- ▶ Onaangename geurtjes in de koelkast zijn een teken dat er iets gemorst is en dat ze moet gereinigd worden. Zie ZORG EN REINIGING.
- ▶ Andere etenswaren moeten in andere plaatsen worden bewaard, naargelang hun eigenschappen (Afb.: 5.10.1).

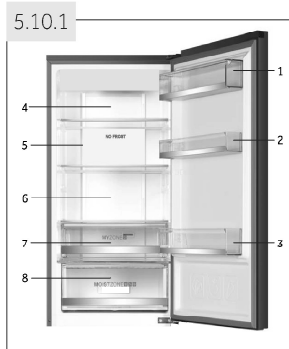

- 1 Boter, kaas, eieren, kruiden, etc.
- 2 Eieren, blikjes, kruiden, etc.
- 3 Drank en etenswaren in flessen.
- 4 Gepekelde etenswaren, etenswaren in blik, etc.
- 5 Vleesproducten, snacks, pasta, melk, tofu, zuivel, etc.
- 6 Bereid vlees, worst, etc.
- 7 Mijn Zone doos: drankjes in blik (Q-Cool), rauwe verse etenswaren (koelinstallatie), alle diepgevroren etenswaren die ontdooid moeten worden (D-Frost)
- 8 Vochtige zone doos: Fruit, groenten, salade, etc.

5.10.2 Bewaring in het vriesvak

- ▶ Handhaaf de temperatuur in het vriesvak op -18°C .
- ▶ 24 uur voor het invriezen, moet u de Super freeze functie inschakelen; voor kleine hoeveelheden etenswaren is 4-6 uur voldoende.
- ▶ Warme etenswaren moeten worden afgekoeld tot kamertemperatuur voor u het opbergt in het vriesvak.
- ▶ Etenswaren die in kleine porties verdeeld zijn, zullen sneller invriezen en eenvoudiger zijn om te ontdooien en te bereiden. Het aanbevolen gewicht voor elke portie is minder dan 2,5kg
- ▶ Het is beter etenswaren te verpakken voor u ze in het vriesvak plaatst. De buitenzijde van de verpakking moet droog zijn om te voorkomen dat ze aan elkaar zouden plakken. Verpakkingsmateriaal moet vrij zijn van geurtjes en luchtdicht of niet-giftig zijn.
- ▶ Om te voorkomen dat de bewaarperioden verstrijken, moet u de invriesdatum, tijds-limiet en de naam van de etenswaren noteren op de verpakking in overeenstemming met de bewaarperioden van verschillende etenswaren.
- ▶ **WAARSCHUWING!** Zuur, basen, zout, etc. kunnen de interne oppervlakte van de diepvriezer beschadigen. Plaats geen etenswaren met deze stoffen (bijv. zeevis) rechtstreeks op de interne wand. Zoutwater in de diepvriezer moet onmiddellijk worden gereinigd.
- ▶ U mag de opslagduur van de etenswaren die wordt aanbevolen door de fabrikanten niet overschrijden. Verwijder uitsluitend de vereiste hoeveelheid etenswaren uit de diepvriezer.
- ▶ Verbruik de ontdooide etenswaren in een korte periode. Ontdooide etenswaren mogen niet opnieuw worden ingevroren als ze bereid werden.
- ▶ Plaats geen overdreven hoeveelheden verse etenswaren in het vriesvak. Raadpleeg de capaciteit van de diepvriezer - Zie TECHNISCHE GEDEVENS of informatie op het naamplaatje.
- ▶ Etenswaren kunnen in het vriesvak worden bewaard aan een temperatuur van minimum -18°C gedurende 2 tot 12 maanden, afhankelijk van de eigenschappen (bijv. vlees: 3-12 maanden, groenten: 6-12 maanden)
- ▶ Wanneer u verse etenswaren invriest, moet u contact vermijden met al ingevroren etenswaren. Dooirisico!

Wanneer u commercieel ingevroren etenswaren wilt bewaren, moet u de volgende richtlijnen volgen:

- ▶ Volg altijd de richtlijnen van de producent met betrekking tot de bewaartijden van de etenswaren. Respecteer deze richtlijnen!
- ▶ Probeer de tijdsduur tussen de aankoop en het opbergen zo kort mogelijk te houden om de kwaliteit te handhaven.
- ▶ Koop ingevroren etenswaren die werden bewaard aan een temperatuur van -18°C of lager.
- ▶ Vermijd etenswaren te kopen met ijs of vorst op de verpakking - Dit wijst erop dat de producten op zeker moment gedeeltelijk ontdooid en opnieuw ingevroren werden - temperatuurstijgingen beïnvloeden de kwaliteit van de etenswaren.

6- Energiebesparing tips

NL



Energiebesparing tips

- ▶ Zorg ervoor dat het apparaat correct geventileerd is (zie INSTALLATIE).
- ▶ U mag het apparaat niet installeren in direct zonlicht of in de buurt van warmtebronnen (bijv. fornuizen, verwarming).
- ▶ Vermijd onnodig lage temperaturen in het apparaat. Het energieverbruik verhoogt hoe lager de temperatuur van het apparaat wordt ingesteld.
- ▶ Functies zoals SUPER-FREEZE verbruiken meer energie.
- ▶ Laat warme etenswaren afkoelen voor u ze in het apparaat plaatst.
- ▶ Open de deur van het apparaat zo weinig en zo kort mogelijk.
- ▶ Vul het apparaat niet te veel op zodat u de luchtstroom niet belemmert.
- ▶ Vermijd lucht in de verpakking van de etenswaren
- ▶ Houd de afdichtingen van de deuren schoon zodat de deur altijd correct sluit.
- ▶ Ontdooi diepgevroren etenswaren in het koelvak of gebruik de D-Frost functie in de Mijn Zone doos.



Opgelet: Verschillen naargelang model

Omwille van de verschillende modellen is het mogelijk dat uw product niet voorzien is van alle functies. Raadpleeg het hoofdstuk PRODUCTBESCHRIJVING.

7.1 Meervoudige luchtstroom

De koelkast is uitgerust met een meervoudig luchtstroomsysteem waarmee koude lucht doorheen alle laden stroomt (Afb. 7.1). Dit helpt een gelijke temperatuur te handhaven om zeker te zijn dat uw etenswaren langer verser worden gehouden.

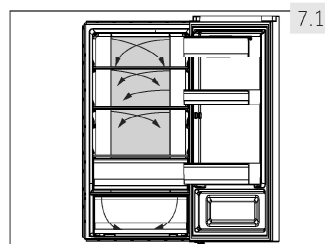

7.2 Instelbare planken

De hoogte van de laden kan worden aangepast naargelang uw bewaarbehoeften.

1. Om een lade te verplaatsen, moet u ze eerst verwijderen door de achterzijde omhoog op te tillen (1) en het te verwijderen (2) (Afb. 7.2).
2. Om ze opnieuw aan te brengen, plaatst u ze op de beugels op beide zijden en duwt u ze volledig naar achter tot de achterzijde van de lade in de sleuven aan de zijkant.

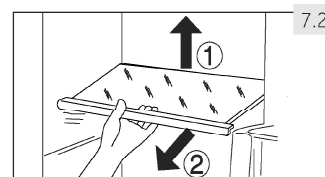

Opgelet: Planken

Zorg ervoor dat alle uiteinden van een lade genivelleerd zijn.

7.3 Verwijderbare deurrekken

De deurrekken kunnen worden verwijderd voor het reinigen:

Plaats uw handen op beide zijden van het rek en til het omhoog (1) en verwijder ze (2) (Afb. 7.3).

Om het deurrek in te voeren, worden de bovenstaande stappen uitgevoerd in de omgekeerde volgorde.

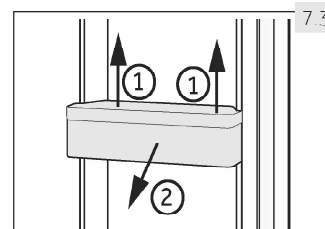

7.4 Mijn zone doos

Voor het gebruik en de instelling van het Mijn Zone vak (Afb. 7.4) moet u de sectie GEBRUIK raadplegen (Mijn Zone vak).

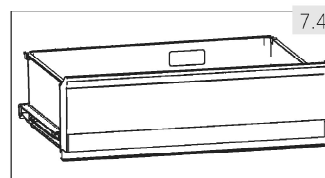

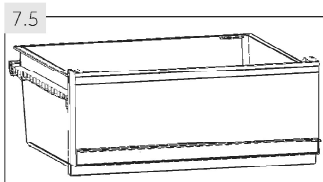

7.5 Vochtige zone doos

In dit vak (Afb. 7.5) schommelt het vochtigheidsniveau rond 90%. Het niveau wordt automatisch gestuurd door het systeem en het is geschikt om fruit, groenten, salade, etc. te bewaren.

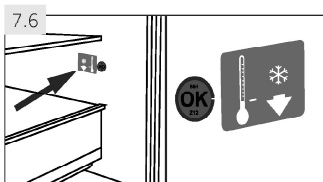

7.6 OK-temperatuurindicator

De OK-temperatuurindicator (Afb. 7.6) kan worden gebruikt om temperaturen te bepalen van minder dan +4°C. Verlaag de temperatuur stapsgewijs als het teken niet "OK" aangeeft.

Opgelet: OK-sticker

Als het apparaat ingeschakeld is, kan het tot 12 uur duren tot de correcte temperaturen worden bereikt.

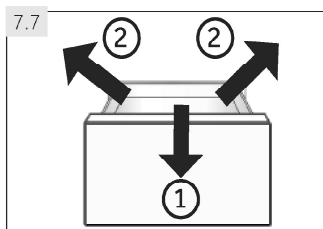

7.7 Verwijderbare diepvrieslade

Om de lade te verwijderen, moet u ze volledig uittrekken (1), optillen en verwijderen (2) (Afb. 7.7).

Om de lade in te voeren, worden de bovenstaande stappen uitgevoerd in de omgekeerde volgorde.

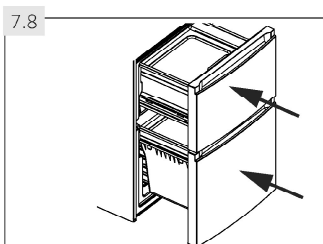

7.8 3D-vriesvaklade

De diepvriesladen (Afb. 7.8) kunnen recht en volledig worden verlengd. Ze worden gemonteerd op eenvoudige rollende telescopische lopers zodat u de ingevroren etenswaren op comfortabele wijze kunt bewaren en verwijderen. Dankzij het automatische sluitmechanisme van de deur kunt u de etenswaren gemakkelijk hanteren en energie besparen.

WAARSCHUWING!

U mag de laden niet overbelasten: Max. last van elke lade: 35 kg!.

7.9 Voor-vriesrek

Elke vrieslade is uitgerust met een voorvriesvak (Afb. 7.9). Verse etenswaren kunnen worden afgescheiden van reeds ingevroren etenswaren zodat de verse waren probleemloos kunnen worden ingevroren en de ingevroren etenswaren niet ontdooien. Na rangschikking van bevroren etenswaren kunnen deze vakken worden gebruikt voor een eenvoudige opslag van kleine onderdelen zoals kruiden, ijscrème of voor de ijsblokjeslade.

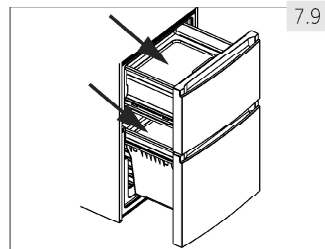

7.10 Verse etenswaren pad

De Verse etenswaren pad (Afb. 7.10) kan worden gebruikt voor:

1. Snel invriezen

Met het Verse etenswaren pad in het vriesvak zullen etenswaren die op deze pad worden geplaatst drie maal sneller invriezen dan in een gewone diepvriezer. De zone van optimale ijskristal vorming wordt tot een minimum herleid; de kwaliteit van de etenswaren wordt bewaard:

- ▶ Plaats de Verse etenswaren pad in de bovenste diepvrieslade in de respectieve opening en plaats de etenswaren op de zijde met de "Fresher Pad" afdruk.

2. Snel ontdooien

Met de Verse etenswaren pad uit het apparaat zullen etenswaren vijf maal sneller ontdooien dan zonder de pad omdat:

- ▶ laat de Verse etenswaren pad afkoelen aan de omgevingstemperatuur en plaats ze op een vlak oppervlak buiten het apparaat. Plaats de etenswaren op de zijde met de afdruk "Verse etenswaren pad".



i Opgelet: Verse etenswaren pad

- ▶ Raak het aluminium deel van de Verse etenswaren pad niet aan als het wordt gebruikt in het vriesvak. Uw handen kunnen aan het oppervlak vriezen. Draag handschoenen.
- ▶ Houd de verse etenswaren pad droog als u het in de diepvriezer plaatst.

7.11 Ijsblokjeslade

1. Vul de lade 3/4 vol water, sluit met het deksel en plaats het in het voorvriesvak (Afb. 7.11-1).
2. Draai de ijsblokjeslade lichtjes of houd het onder stromend water om de ijsblokjes los te maken (Afb. 7.11-2).

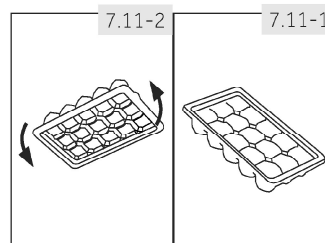

7.12 Het licht

Het interne LED-licht schakelt in wanneer de deur geopend is. De prestatie van de lichten wordt niet beïnvloed door de instellingen van andere apparaten.

7.13 Speciale functies

Sommige modellen zijn uitgerust met de volgende bijkomende speciale eigenschappen:

7.13.1 Dynamische ABT

Deze functie steriliseert het koelvak met een frequentie van 99,9%; het vak wordt gereinigd en ontgeurd.

7.13.2 Ventilatorbescherming

De ventilatorbescherming achter de achterwand van het vriesvak vermindert de temperatuurschommelingen in de diepvriezer doeltreffend en voorkomt ijsvorming. Dit optimaliseert de bewaring van etenswaren en bespaart energie.

**WAARSCHUWING!**

Ontkoppel het apparaat van het elektrisch net voor de reiniging.

8.1 Algemeen

Reinig het apparaat als er slechts een kleine hoeveelheid of geen etenswaren opgeborgen zijn.

Het apparaat moet elke vier weken worden gereinigd voor een goed onderhoud en om de geurtjes van slecht opgeslagen etenswaren te voorkomen.

**WAARSCHUWING!**

- ▶ Reinig het apparaat niet met harde borstels, draadborstels, oplospoeder, petroleum, amylacetaat, aceton en gelijkaardige organische oplossingen, zuur of alkalische oplossingen. Gebruik speciaal koelkast reinigingsmiddel om schade te vermijden.
 - ▶ Spray niet op het apparaat of spoel het niet voor de reiniging.
 - ▶ Gebruik geen waterspray of stoom om het apparaat te reinigen.
 - ▶ Reinig de koude glazen platen niet met warm water. Plotse temperatuurwijzigingen kunnen het glas doen breken.
 - ▶ Raak de binnenzijde van vriesvak niet aan als het in werking is, in het bijzonder als uw handen nat zijn, want uw handen kunnen vastvriezen aan het oppervlak.
 - ▶ Bij opwarming moet u de toestand van ingevroren etenswaren controleren.
-
- ▶ Houd de pakking van de deur altijd schoon.
 - ▶ Reinig de binnenzijde en de behuizing van het apparaat met een spons in warm water en een neutraal reinigingsmiddel (Afb. 8.1).
 - ▶ Spoel en droog met een zachte doek.
 - ▶ Reinig de accessoires enkel met warm water en een zacht, neutraal wasmiddel.
 - ▶ U mag geen van de onderdelen van het apparaat wassen in de vaatwasmachine.
 - ▶ Laat het apparaat minimum 5 minuten rusten voor u het apparaat herstart want dit kan de compressor beschadigen.

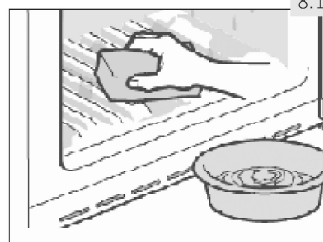
**8.2 Ontdooien**

De koelkast en diepvriezer ontdooien automatisch; er is geen handmatige bewerking nodig.

8.3 De LED-lampen vervangen

**WAARSCHUWING!**

U mag de LED-lamp niet zelf vervangen. Ze mag enkel worden vervangen door de fabrikant of de geautoriseerde service agent.

De lamp gebruikt de LED als haar lichtbron, met een laag energieverbruik en een lange levensduur. Als u iets abnormaal opmerkt, kunt u contact opnemen met de klantendienst. Zie KLANTENDIENST.

Parameters van de lamp:

Parameter	Model		
	A3FE635C*J	A3FE635C*JE	A3FE735 C*J
	C3FE635C*J	A3FE735C*JE	A3FE735 C*J
Voltage in V	13,2		12
Max vermogen in W	2		10
LED Spec	wit-5050		wit-2835
Gebruikstemperatuur	-30 °C tot +85 °C		-20 °C tot +55 °C.

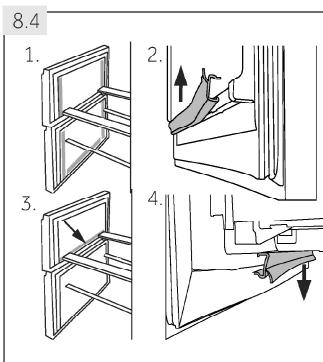

8.4 Verwijderbare secundaire deurpakkingen

Er zijn zes secundaire deurpakkingen op de bovenste en onderste lade van de diepvriezer.

1. Zoek de vijf aangeduide deurpakkingen op de bovenste en onderste diepvrieslade (Afb. 8.4-1).
2. Zorg ervoor dat de gebogen sleuven van de pakking naar binnen zijn gericht wanneer u ze bevestigt (Afb. 8.4-2.).
3. Zoek de **onderste** pakking van de bovenste lade zoals aangegeven (Afb. 8.4-3).
4. Zorg ervoor dat de gebogen sleuf van deze pakking naar beneden zijn gericht wanneer u ze bevestigt (Afb. 8.4-4.).

U ontvangt deze pakkingen samen met de roterende deur / ladepakkingen via de klantendienst (zie garantiekaart).

8.5 Niet gebruikt gedurende een lange periode

Als het apparaat niet wordt gebruikt gedurende een lange periode:

- ▶ Verwijder de etenswaren.
- ▶ Ontkoppel het netsnoer.
- ▶ Reinig het apparaat zoals hierboven beschreven.
- ▶ Houd de deur en diepvriesladen open om de onaangename geurtjes te voorkomen.



Opgelet: Uitschakelen

Schakel het apparaat enkel uit als het absoluut noodzakelijk is.

8.6 Het apparaat verplaatsen

1. Verwijder alle etenswaren en ontkoppel het apparaat.
2. Beveilig de laden en andere bewegende onderdelen in de koelkast en de diepvriezer met plakband.
3. U mag de koelkast niet meer dan 45° kantelen om schade aan het koelsysteem te vermijden.



WAARSCHUWING!

- ▶ U mag het apparaat niet bij de handvaten dragen.
- ▶ Plaats het apparaat nooit horizontaal op de grond.

9- Probleemoplossen

NL

Veel van de voorkomende problemen kunt u zelf oplossen zonder specifieke expertise. In het geval van een probleem moet u alle weergegeven mogelijkheden controleren en de onderstaande instructies volgen voor u contact opneemt met de dienst na verkoop. Zie KLANTENDIENST.



WAARSCHUWING!

- ▶ Voor ieder onderhoud moet u het apparaat uitschakelen en de stekker verwijderen uit het stopcontact.
- ▶ Elektrische apparaten mogen uitsluitend door gekwalificeerde elektrische experts worden onderhouden. Incorrecte reparaties kunnen aanzienlijke gevolgschade veroorzaken.
- ▶ Als het netsnoer beschadigd is, moet het worden vervangen door de fabrikant, zijn onderhoudsdienst of dergelijk gekwalificeerde personen om ieder risico uit te sluiten.

9.1 Probleemoplossen tabel

Probleem	Mogelijke oorzaak	Mogelijke oplossing
De compressor werkt niet.	<ul style="list-style-type: none">• De stekker is niet ingevoerd in het stopcontact.• Het apparaat is ingesteld in de ont-dooicyclus.	<ul style="list-style-type: none">• Voer de stekker in het stopcon-tact.• Dit is normaal voor een automa-tisch ontdooiend apparaat.
Het apparaat draait regelmatig of ge-durende een te lan-ge periode.	<ul style="list-style-type: none">• De interne en externe tempera-tuur is te hoog.• Het apparaat is al een zekere peri-ode uitgeschakeld.• Een deur/lade van het apparaat is niet stevig gesloten.• De deur/lade is te vaak of te lang geopend.• De temperatuurinstelling van het vriesvak is te laag.• De pakking van de deur/lade is vuil, versleten, geharsten of stemmen niet overeen.• De vereiste luchtcirculatie is niet gegarandeerd.	<ul style="list-style-type: none">• In dat geval is het normaal dat het apparaat langer draait.• Het duurt gewoonlijk 8 tot 12 uur tot het apparaat volledig afkoelt.• Sluit de deur/lade en zorg ervoor dat het apparaat op een vlakke ondergrond is geplaatst en dat er geen etenswaren of container de deur blokkeert.• Open de deur/lade niet te vaak.• Stel de temperatuur hoger in tot de geschikte koelkasttempera-tuur bereikt is. Het duurt 24 uur tot de koelkasttemperatuur sta-biel wordt.• Reinig de deur/lade of laat ze ver-vangen door de klantendienst.• Zorg voor voldoende ventilatie.
De binnenzijde van de koelkast is vuil en/of stinkt.	<ul style="list-style-type: none">• De binnenzijde van de koelkast moet worden gereinigd.• Er zijn etenswaren met een sterke geur opgeborgen in de koelkast.	<ul style="list-style-type: none">• Reinig de binnenzijde van de koel-kast.• Verpak de etenswaren grondig.

Probleem	Mogelijke oorzaak	Mogelijke oplossing
Het is onvoldoende koud binnen in het apparaat.	<ul style="list-style-type: none"> De temperatuur is te hoog ingesteld. Te warme etenswaren werden opgeslagen. Te veel etenswaren in een keer opgeslagen. De etenswaren werden te dicht bij elkaar geplaatst. Een deur/lade van het apparaat is niet stevig gesloten. De deur/lade is te vaak of te lang geopend. 	<ul style="list-style-type: none"> Stel de temperatuur opnieuw in. Laat de etenswaren altijd goed afkoelen voor u ze opbergt. Berg altijd kleine hoeveelheden etenswaren op. Laat een opening tussen verschillende etenswaren om de lucht te laten circuleren. Sluit de deur/lade. Open de deur/lade niet te vaak.
Het is te koud in het apparaat.	<ul style="list-style-type: none"> De temperatuur is te laag ingesteld. De Power-Freeze functie is ingeschakeld of draait te lang. 	<ul style="list-style-type: none"> Stel de temperatuur opnieuw in. Schakel de Power Freeze functie uit.
Vocht vorming op de binnenzijde van het koelvak.	<ul style="list-style-type: none"> Het klimaat is te warm en te vochtig. Een deur/lade van het apparaat is niet stevig gesloten. De deur/lade is te vaak of te lang geopend. Voedselcontainers of vloeistoffen zijn open gelaten. 	<ul style="list-style-type: none"> Verhoog de temperatuur. Sluit de deur/lade. Open de deur/lade niet te vaak. Laat warme etenswaren afkoelen tot kamertemperatuur en dek de etenswaren en vloeistoffen af.
Vocht accumuleert op de buitenzijde van de koelkast of tussen de deuren/deur en de lade.	<ul style="list-style-type: none"> Het klimaat is te warm en te vochtig. De deur/lade is niet stevig gesloten. De koude lucht in het apparaat en de warme lucht buiten condenseert. 	<ul style="list-style-type: none"> Dit is normaal in een vochtig klimaat en zal veranderen wanneer de vochtigheidsgraad daalt. Zorg ervoor dat de deur/lade volledig gesloten is.
Veel ijs en vorst in het vriesvak.	<ul style="list-style-type: none"> De etenswaren werden niet correct verpakt. Een deur/lade van het apparaat is niet stevig gesloten. De deur/lade is te vaak of te lang geopend. De pakking van de deur/lade is vuil, versleten, gebarsten of stemmen niet overeen. Er is iets in de koelkast dat de deur/lade belemmert correct te sluiten. 	<ul style="list-style-type: none"> U moet de etenswaren altijd goed verpakken. Sluit de deur/lade. Open de deur/lade niet te vaak. Reinig de deur/ladepakkingen of vervang ze. Breng de laden, deurrekken of interne containers opnieuw aan zodat de deur/lade kan sluiten.
Het apparaat maakt abnormaal lawaai.	<ul style="list-style-type: none"> Het apparaat staat niet op een vlakke ondergrond. Het apparaat komt in contact met een aanpalend voorwerp. 	<ul style="list-style-type: none"> Stel de voeten in om het apparaat te nivelleren. Verwijder objecten rond het apparaat.

Probleem	Mogelijke oorzaak	Mogelijke oplossing
U moet een licht geluid horen, gelijkaardig aan dat van stromend water.	<ul style="list-style-type: none"> Dit is normaal. 	<ul style="list-style-type: none"> -
U zult een alarm-signaal horen.	<ul style="list-style-type: none"> De koelvak staat open. 	<ul style="list-style-type: none"> Sluit de deur of schakel het alarm handmatig uit.
U zult een zacht gezoem horen.	<ul style="list-style-type: none"> Het anti-condensatiesysteem werkt. 	<ul style="list-style-type: none"> Dit voorkomt condensatie en is normaal.
De interne verlichting of het koelsysteem werkt niet.	<ul style="list-style-type: none"> De stekker is niet ingevoerd in het stopcontact. De voeding is niet intact. De LED-lamp is defect. 	<ul style="list-style-type: none"> Voer de stekker in het stopcontact. Controleer de elektrische toevoer naar de kamer. Bel het lokale elektriciteitsbedrijf! Bel de service om de lamp te vervangen.
De zijkanten van de kast en deurs-trip kunnen warm worden.	<ul style="list-style-type: none"> Dit is normaal. 	<ul style="list-style-type: none"> -

9.2 Stroompanne

In het geval van een stroompanne zullen de etenswaren ongeveer 16 uur koud blijven. Volg deze tips tijdens een langdurige stroomonderbreking, in het bijzonder in de zomer:

- ▶ Open de deur/lade zo weinig mogelijk.
- ▶ Plaats geen bijkomende etenswaren in het apparaat tijdens een stroomonderbreking.
- ▶ Als een stroomonderbreking vooraf wordt aangekondigd en de onderbreking langer dan 16 uur zal duren, kunt u op voorhand ijs maken en het in een container plaatsen boven in het koelvak.
- ▶ Na de onderbreking moeten de etenswaren onmiddellijk worden geïnspecteerd.
- ▶ Aangezien de temperatuur in de koelkast zal stijgen tijdens een stroomonderbreking of een andere panne zal de bewaartijd en de kwaliteit van de etenswaren verminderen. Alle etenswaren die ontdooien snel moeten worden verbruikt of bereid en opnieuw ingevroren (indien geschikt) om gezondheidsrisico's te voorkomen.



Opgelot: Geheugenfunctie tijdens stroompanne

Na herstel van de stroom blijft het apparaat met dezelfde instellingen werken die werden ingesteld voor de stroompanne.

10.1 Uitpakken



WAARSCHUWING!

- ▶ Het apparaat is zwaar. Draag het altijd met twee personen.
- ▶ Houd alle verpakking buiten het bereik van kinderen en gooi ze weg op een milieuvriendelijke wijze.
- ▶ Verwijder het apparaat uit de verpakking.
- ▶ Verwijder alle verpakkingsmateriaal.

10.2 Milieuomstandigheden

De kamertemperatuur moet altijd tussen 10°C en 43°C zijn aangezien het de temperatuur in het apparaat en het energieverbruik kan beïnvloeden. Installeer het apparaat niet in de buurt van warmte-uitstralende apparaten (ovens, koelkasten) zonder isolatie.

10.3 Deur omkeerbaarheid

Voor het apparaat permanent geïnstalleerd wordt, moet u de correcte positie van de deurscharnier controleren. Indien noodzakelijk, zie sectie DEUR OMKEREN.

10.4 Plaatsvereiste

Vereiste plaats wanneer de deur geopend is (Afb. 10.4):

Breedte van het apparaat in mm		Diepte van het apparaat in mm	
W1	W2	D1	D2
595	925	580	1200

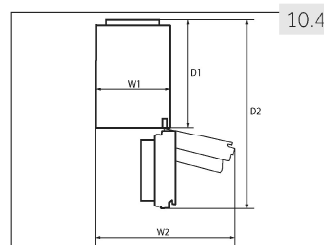

10.5 Ventilatie doorsnede

Om het apparaat voldoende te ventileren uit veiligheidsredenen moet de informatie van de vereiste ventilatie doorsnede worden gerespecteerd (Afb. 10.5).

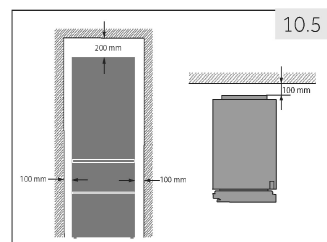

10.6

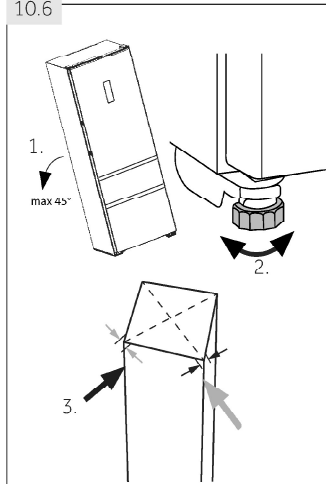

10.6 Het apparaat verplaatsen

Het apparaat moet op een vlakke en stevige ondergrond worden geplaatst.

1. Kantel de koelkast lichtjes naar achter (Afb. 10.6).
2. Stel de voeten in op het gewenste niveau.
3. De stabiliteit kan worden gecontroleerd door zachtjes te kloppen op de diagonale hoeken. De lichte bewegingen moeten hetzelfde zijn in beide richtingen. Zo niet kan het kader vervormen; dit kan resulteren in lekken in de deurpakkingen. Een lage tendens naar achter vereenvoudigt het sluiten van de deur.

10.7

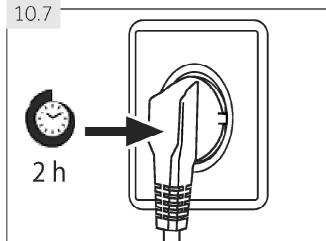

10.7 Wachtijd

De onderhoudsvrije smeerolie bevindt zich in de capsule van de compressor. Deze olie kan doorheen de afgesloten leidingen stromen als het apparaat gekanteld wordt tijdens transport. Voor u het apparaat aansluit op het elektrisch net moet u 2 uur (Afb. 10.7) wachten zodat de olie in de capsule kan stromen.

10.8 Elektrische verbinding

Voor elke aansluiting moet u controleren of:

- ▶ het elektrisch net, stopcontact en de zekeringen overeenstemmen met de informatie op het naamplaatje.
- ▶ het stopcontact geaard is en geen multi-stekker of verlengsnoer is.
- ▶ de stekker en het stopcontact overeenstemmen.

Voer de stekker in een correct geïnstalleerd stopcontact bij u thuis.



WAARSCHUWING!

Om risico's te vermijden, moet een beschadigd netsnoer worden vervangen door de klantendienst (zie garantiekaart).

10.9 Deur omkeerbaarheid

Voor u het apparaat aansluit op het elektrisch net moet u controleren of de zwaairichting van de deur moet gewijzigd worden van rechts (zoals geleverd) naar links als dit vereist is voor de locatie en het gebruik van de installatie.



WAARSCHUWING!

- ▶ Het apparaat is zwaar. Het omkeren van de deur moet door twee personen worden uitgevoerd.
- ▶ Voor elke bewerking moet u eerst de stekker uit het stopcontact verwijderen.
- ▶ U mag het apparaat niet meer dan 45° kantelen om schade aan het koelsysteem te voorkomen.

Montage stappen (Afb. 10.9):

1. Gebruik de correcte werktuigen.
2. Verwijder de stekker uit het stopcontact.
3. Verwijder de vijf schroeven waarmee het voorpaneel (1) wordt bevestigd en verwijder het paneel (2).
4. Verwijder het kleine deksel van het voorpaneel van links naar rechts.
5. Ontkoppel het netsnoer
6. Verwijder het deksel van het bovenste scharnier (1) en schroef de bovenste scharnier (drie schroeven) los aan rechterzijde (2).
7. Til de losse deur voorzichtig van de onderste scharnier.
8. Draai de deur om, schroef het deksel (1) en de deurstop (2) met de bevestiging (3) los.
9. Verwijder het nieuwe deksel (1) en de deurstop (2) met de bevestiging (3) uit de zak met accessoires en schroef ze op de andere kant.
10. Verwijder het onderste scharnier los van de bovenste deur.
11. Wijzig de posities van de afdichtpluggen en de schroef op de zijkant.

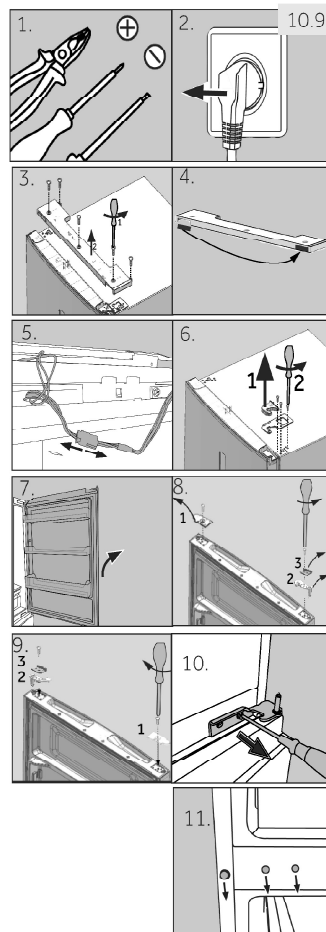

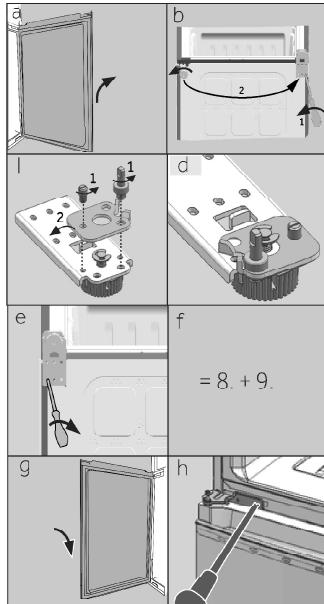

De volgende stappen (a-h) zijn enkel noodzakelijk voor model:

- Verwijder de onderste deur
- Deze stap vereist twee personen; één persoon moet het apparaat vasthouden en de andere moet de montage stappen uitvoeren!
Kantel de koelkast lichtjes naar achter en verwijder het onderste scharnier met de voet (1). Wijzig ook de positie van de andere voet (2).
- Schroef beide stiftaps (1) los, verwijder het onderste scharnier, draait 180° (2) en
- bevestig het onderste scharnier opnieuw met de 2 stiftaps
- Schroef het onderste scharnier links op de koelkast.
- Voer stappen 8 en 9 uit.
- Til de deur voorzichtig op de onderste scharnier zodat de spil op de scharnierbeugel past.
Zorg ervoor dat de spil past in de scharnierkoker van de onderste deur.
- Neem het nieuwe scharnier uit de accessoire tas en schroef het op links op de koelkast.

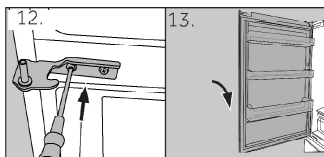

- Neem het nieuwe onderste scharnier van de bovenste deur uit de accessoire tas en schroef het op links op de koelkast.
- Til de bovenste deur voorzichtig op de onderste scharnier zodat de spil op de scharnierbeugel past.
Zorg ervoor dat de spil past in de scharnierkoker van de onderste deur.

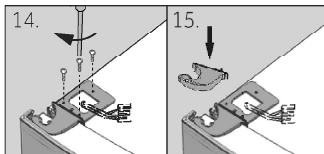

- Verwijder het bovenste scharnier uit de accessoire zak. Plaats de verbindingkabel door het bovenste scharnier en bevestig het bovenste scharnier met de drie schroeven links op de koelkast.

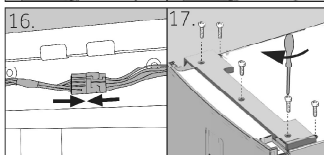

- Plaats de scharnier afdekking (geleverd in de accessoire zak) over het scharnier.
- Voer de aansluitkabel in en breng hem aan in de opening.
- Breng het voorpaneel opnieuw aan en bevestig het met de vijf schroeven.

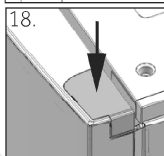

- Neem het deksel uit de accessoire tas en bevestig het rechts op de bovenste deur.

Nadat de deur gewijzigd is, moet u controleren of de deurafdichtingen correct aangebracht zijn op de behuizing en dat alle schroeven correct aangeschroefd zijn.

11.1 Productfiche conform regel EU Nr. 1060/2010

Handelsmerk	Haier			
	A3FE		C3FE	
Modelidentificatie	635C*J	735C*J	635C*J	735C*J
	635C*JE	735C*JE	635C*JE	735C*JE
Categorie van het model	Koelkast-diepvriezer			
Energie efficiëntieklasse	A+	A++	A+	A++
Jaarlijks energieverbruik (kWh/jaar) ¹⁾	337	265	350	275
Opslagvolume koelen (L)	233	233	233	233
Opslagvolume vriezen (L)	97		108	
Ster classificatie	***			
Temperatuur van andere vakken > 14°C	Niet van toepassing			
Vorstvrij systeem	Ja			
Beveiliging tegen stroompanne (h)	13			
Vriesvermogen (kg/24u)	12			
Klimaatklasse Dit apparaat is bedoeld voor gebruik bij een temperatuur tussen 10°C en 43°C.	SN/N/ST/T			
Akoestische geluidsemissies in de lucht (db(A) re 1pW)	40			
Constructietype	Vrijstaand			

*=Kleurcode

¹⁾ op basis van standaardtestresultaten voor 24 uur. Het reële energieverbruik hangt af van het gebruik van het apparaat en waar het zich bevindt.

11- Technische gegevens

NL

11.2 Bijkomende technische gegevens

Modelidentificatie	A3FE		C3FE	
	635C*J 635C*JE	735C*J 735C*JE	635C*J 635C*JE	735C*J 735C*JE
Spanning / Frequentie	220-240V ~/ 50Hz			
Invoerspanning (A)	0,7	1,4	0,7	1,4
Hoofdzekering (A)	5,0			
Koelvloeistof	R600a			
Totaal volume (L)	370	370	375	375
Nettovolume (L)	330	330	341	341
Afmetingen (in mm)	Diepte	657		
	Breedte	595		
	Hoogte	1905		

11.3 Normen en richtlijnen

Dit product stemt overeen met de vereisten van alle toepasselijke EU-richtlijnen met de overeenstemmende geharmoniseerde normen die gelden voor de CE-markering.

We raden onze Haier klantendienst aan en het gebruik van originele reserveonderdelen. Als u een probleem ondervindt met uw apparaat moet u eerst de sectie PROBLEEMOPLOSSEN controleren.

Als u daar geen oplossing vindt, kunt u contact opnemen met

- ▶ uw lokale verdeler of
- ▶ de Onderhoud & Ondersteuning zone op www.haier.com waar u telefoonnummers en VGV kunt vinden en waar uw service claim kunt activeren.

Wanneer u contact opneemt met onze service moet u de volgende informatie bij de hand hebben.

De informatie staat vermeld op het naamplaatje.

Model _____ Serienr. _____

Controleer ook het garantiokaartje dat wordt geleverd met het product met betrekking tot de garantie.

Voor algemene zakelijke vragen vindt u hieronder onze adressen in Europa:

Europese Haier adressen			
Land*	Postadres	Land*	Postadres
Italië	Haier Europe Trading SRL Via De Cristoforis, 12 21100 Verese ITALIË	Frankrijk	Haier France SAS 3-5 rue des Gravieres 92200 Neuilly sur Seine FRANKRIJK
Spanje Portugal	Haier Iberia SL Pg. Garcia Faria, 49-51 08019 Barcelona SPANJE	België-FR België-NL Nederland Luxemburg	Haier Benelux SA Anderlecht Route de Lennik 451 BELGIË
Duitsland Oostenrijk	Haier Deutschland GmbH Hewlett-Packard-Str. 4 D-61352 Bad Homburg DUITSLAND	Polen Tsjechië Hongarije Griekenland Roemenië Rusland	Haier Poland Sp. zo.o. Al. Jerozolimskie 181B 02-222 Warszawa POLEN
Verenigd Koninkrijk	Haier Appliances UK Co.Ltd. One Crown Square Church Street East Woking, Surrey, GU21 6HR UK		

*Voor meer informatie verwijzen wij u naar www.haier.com

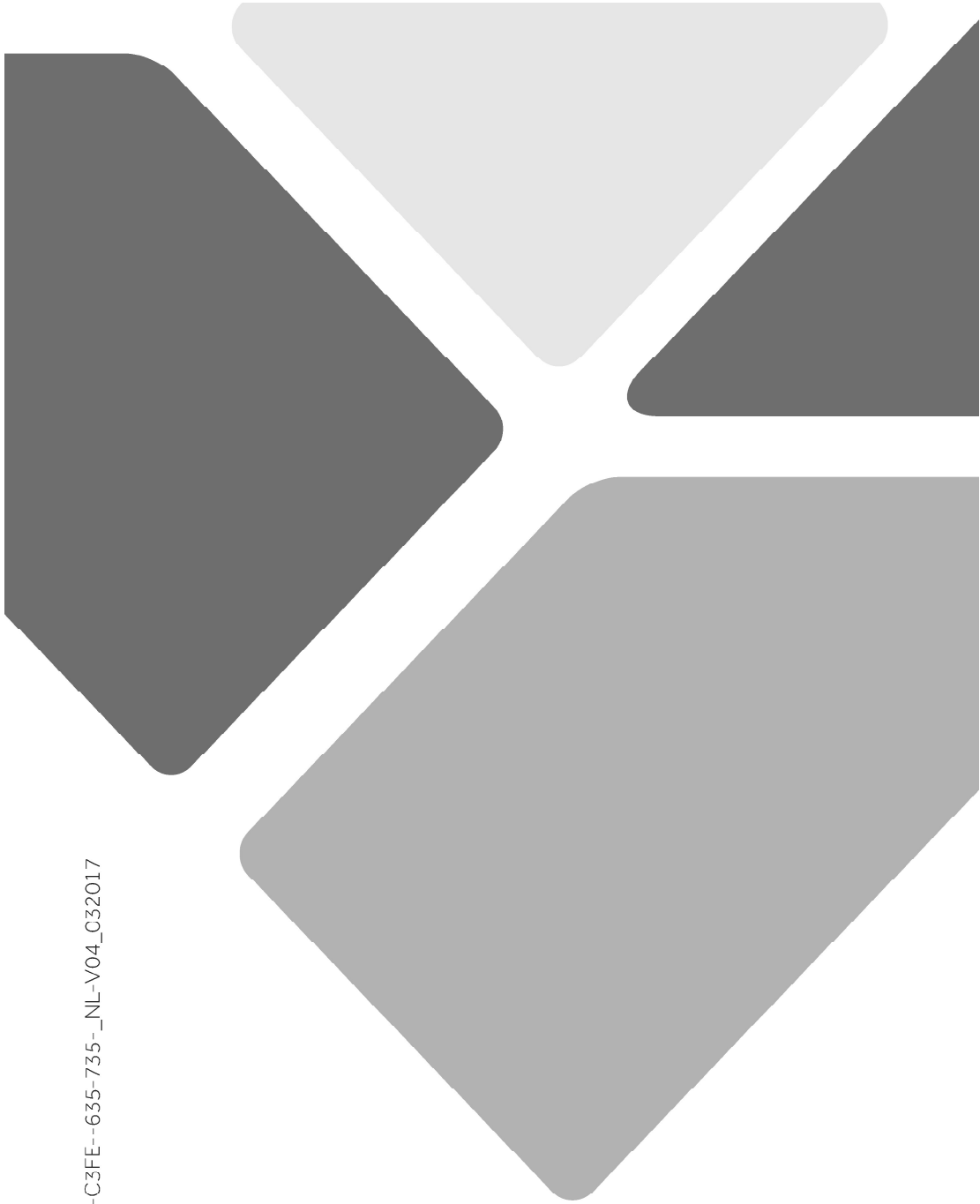

A3FE--635-735-C3FE--635-735--NL-V04_C32017

Haier



0060522871