

User Instruction

REFRIGERATOR

Content	
1. Safety Information	Page 1~9
2. Overview	Page 10
3. Reverse Door	Page 11~14
4. Installation	Page 15~16
5. Daily Use	Page 17~22

Thank you for purchasing this product.

Before using your refrigerator, please carefully read this instruction manual in order to maximize its performance. Store all documentation for subsequent use or for other owners. This product is intended solely for household use or similar applications such as:

- the kitchen area for personnel in shops, offices and other working environments
- on farms, by clientele of hotels, motels and other environments of a residential type
- at bed and breakfasts (B & B)
- for catering services and similar applications not for retail sale.

This appliance must be used only for purposes of storage of food, any other use is considered dangerous and the manufacturer will not be responsible for any omissions. Also, it is recommended that you take note of the warranty conditions.

SAFETY INFORMATION

Please read the operating and installation instructions carefully!

They contain important information on how to install, use and maintain the appliance.

The manufacturer is not liable if you fail to comply with the instructions and warnings.

Retain all documents for subsequent use or for the next owner.

- **Do not connect the appliance to the electricity supply until all packing and transit protectors have been removed. Keep children away from packaging and its parts.
Danger of suffocation from folding cartons and plastic film!**
- **Leave to stand for at least 4 hours before switching on the product, to allow compressor oil to settle if transported horizontally.**
- **Make sure there is no transport damage.**
- **Do not damage the refrigerant circuit.**

- **Maintain the ventilation openings in the appliance enclosure or in the built-in structure, free of obstruction.**
- **Never use water to wash the compressor position, wipe it with a dry cloth thoroughly after cleaning to prevent rust.**
- **Handle the appliance always with at least two persons because it is heavy.**
- **Install and level the appliance in an area suitable for its size and use.**
- **Make sure that the electrical information on the rating plate agrees with the power supply. If it does not, contact an electrician.**
- **The appliance is operated by a 220-240 VAC/50 Hz power supply. Abnormal voltage fluctuation may cause the appliance to fail to start, or damage to the temperature control or compressor, or there may be an abnormal noise when operating. In such case, an automatic regulator shall be mounted.**
- **Only for UK: The appliance's power cable is fitted with 3-cord (grounding) plug that fits a standard 3-cord (grounded) socket. Never cut off or dismount the third pin (grounding). After the appliance is installed, the plug should be accessible.**
- **Make sure that mains cable is not caught under the appliance during and after**

carrying/moving the appliance, to avoid the mains cable becoming cut or damaged. If the supply cord is damaged, it must be replaced by the manufacturer, its service agent or similarly qualified person in order to avoid a hazard.

- Do not install the appliance in humid, oily or dusty places, nor expose it to direct sunlight and to water.**
- Do not install the appliance near heaters or inflammable materials.**
- FOR appliances with a freezer compartment: if there is a power failure do not open the lid. Frozen food should not be affected if the failure lasts for less than the hours indicated on the rating label (Temperature rise time). If the failure is longer, then the food should be checked and eaten immediately or cooked and then refrozen.**
- If you find that the lid of the appliance is difficult to open just after you have closed it, don't worry. This is due to the pressure difference which will equalize and allow the lid to be opened normally after a few minutes.**
- Do not store medicines, bacteria or chemical agents in the appliance. This appliance is a household appliance, it is not recommended to store materials that require strict temperatures.**
- Do not excessively pull or fold the power cord**

or touch the plug with wet hands.

- **Do not store products which contain flammable propellant (e.g. spray cans) or explosive substances in the appliance. Risk of explosion!**
- **Do not place unstable articles (heavy objects, containers filled with water) on top of the refrigerator, to avoid personal injury caused by falling or electric shock caused by contact with water.**
- **Do not use electrical appliances inside the food storage compartments, unless they are of the type recommended by the manufacturer.**
- **Do not touch internal cooling elements, especially with wet hands, to avoid cracks or injuries.**
- **At risk here are children, people who have limited physical, mental or sensory abilities, as well as people who have inadequate knowledge concerning safe operation of the appliance.**
- **Check that children and vulnerable people have understood the hazards. A person responsible for safety must supervise or instruct children and vulnerable people who are using the appliance. Only children aged 8 years and above may use the appliance.**
- **Children should not play with the appliance.**

- **Children aged from 3 to 8 years are allowed to load and unload this appliance.**
- **FOR appliances with a freezer compartment: do not store bottled or canned liquids (especially carbonated drinks) in the freezer compartment. Bottles and cans may burst!**
- **FOR appliances with a freezer compartment: never put frozen food straight from the freezer compartment in your mouth. Risk of low-temperature burns!**
- **Keep plastic parts and the door seal free of oil and grease. Otherwise, plastic parts and the door seal will become porous.**
- **Before performing any operation, unplug the power cord from the power socket.**
- **Do not use mechanical devices or other means to accelerate the defrosting process, other than those recommended by the manufacturer.**
- **Do not use pointed or sharp-edged objects such as knives or forks to remove the frost.**
- **Never use hairdryers, electrical heaters or other such electrical appliances for defrosting.**
- **It is recommended to keep the plug clean, any excessive dust residues on the plug can be the cause fire.**
- **Do not try to repair, disassemble or modify the appliance by yourself. In case of repair please contact always our customer service.**

- **Supervise children while the appliance is being cleaned or maintained.**
- **Do not clean the cold glass shelves with hot water. Sudden temperature change may cause the glass to break.**
- **WARNING: The tubes of the refrigeration circuit convey a small quantity of an environmentally friendly but flammable refrigerant (R600a) and insulating gas (cyclopentane). It does not damage the ozone layer and does not increase the greenhouse effect. If refrigerant escapes, it may injure your eyes or ignite.**
- **If the refrigerant circuit should be damaged:**
 - **Switch off the appliance and pull out the mains plug,**
 - **Keep naked flames and/or ignition sources away from the appliance,**
 - **Thoroughly ventilate the room for several minutes,**
 - **Inform customer service.**
- **WARNING: Do not damage the plug and/or the power cord; this could cause electrical shocks or fires.**
- **WARNING: Do not use multiple portable socket-outlets or portable power supplies. We do not recommend the use of extension leads and multi-way adapters.**
- **Do not attempt to sit or stand on the top of the**

appliance. You could injure yourself or damage it. This appliance is not designed for stacking with any other ones.

- The product is designed and built for domestic household use only.**
 - Only original parts supplied by the manufacturer may be used. The manufacturer guarantees that only these parts satisfy the safety requirements.**
 - Opening the door for long periods can cause a significant increase of the temperature in the compartments of the appliance.**
- Clean regularly surfaces that can come in contact with food and accessible drainage systems.**
 - Clean water tanks if they have not been used for 48h; flush the water system connected to a water supply if water has not been drawn for 5 days.**
 - Store raw meat and fish in suitable containers in the refrigerator, so that it is not in contact with or drip onto other food.**
 - Two-star frozen-food compartments(if they are presented in the appliance) are suitable for storing pre-frozen food, storing or making ice-cream and making ice cubes.**
 - One-, two- and three -star compartments, if present in the appliance, are not suitable for the freezing of fresh food.**

-If the appliance is left empty for long periods, switch off, defrost, clean, dry and leave the door open to prevent mould developing within the appliance.

- **FOR Wine Coolers: this appliance is intended to be used exclusively for the storage of wine**
- **FOR a free standing appliance: this refrigerating appliance is not intended to be used as a built-in appliance**
- **FOR appliances without a 4-star compartment: this refrigerating appliance is not suitable for freezing foodstuffs**

Scrapping old appliances



This appliance is marked according to the European directive 2012/19/EU on Waste Electrical and Electronic Equipment (WEEE).

WEEE contains both polluting substances (which can cause negative consequences for the environment) and basic components (which can be re-used). It is important to have WEEE subjected to specific treatments, in order to remove and dispose properly all pollutants, and recover and recycle all materials.

Individuals can play an important role in ensuring that WEEE does not become an environmental issue; it is essential to follow some basic rules:

- WEEE should not be treated as household waste;
- WEEE should be handed over to the relevant collection points managed by the municipality or by registered companies. In many countries, for large WEEE, home collection could be present.

In many countries, when you buy a new appliance, the old one may be returned to the retailer who has to collect it free of charge on a one-to-one basis, as long as the equipment is of equivalent type and has the same functions as the supplied equipment.

Conformity

By placing the  mark on this product, we are confirming compliance to all relevant European safety, health and environmental requirements which are applicable in legislation for this product.

Guarantee

Minimum guarantee is: 2 years for EU Countries, 3 years for Turkey, 1 year for UK, 1 year for Russia, 3 years for Sweden, 2 years for Serbia, 5 years for Norway, 1 year for Morocco, 6 months for Algeria, Tunisia no legal warranty required.

Energy Saving

For better energy saving we suggest :

- Installing the appliance away from heat sources and not exposed to direct sunlight and in a well ventilated room.
- Avoid putting hot food into the refrigerator to avoid increasing the internal temperature and therefore causing continuous functioning of the compressor.
- Do not excessively stuff foods so as to ensure proper air circulation.
- Defrost the appliance in case there is ice to facilitate the transfer of cold.
- In case of absence of electrical energy, it is advisable to keep the refrigerator door closed.
- Open or keep the doors of the appliance open as little as possible
- Avoid adjusting the setting to temperatures too cold.
- Remove dust present on the rear of the appliance

Overview

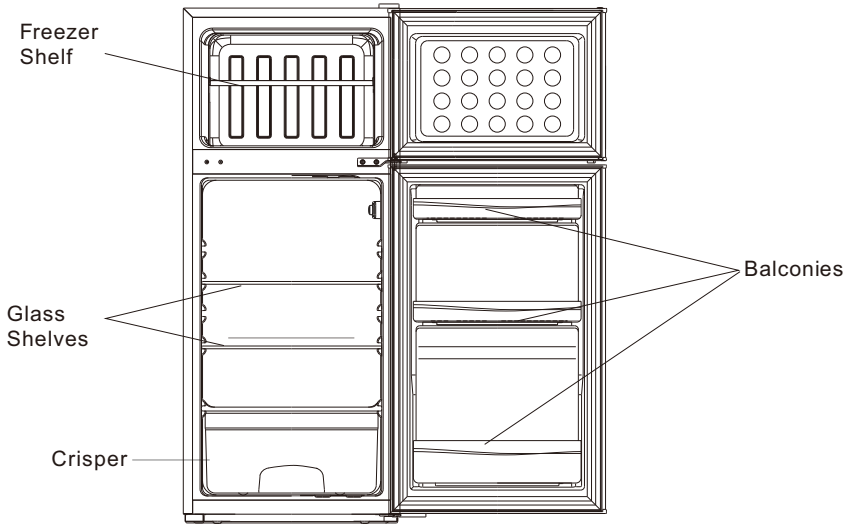

This illustration is only for hinting, the detail please check your appliance.

The most energy-saving configuration requires drawers, food box and shelves to be positioned in the product, please refer to the above pictures.

Reverse Door

Tool required: Philips screwdriver, Flat bladed screwdriver, Hexagonal spanner.

- Ensure the unit is unplugged and empty.
- To take the door off, it is necessary to tilt the unit backwards. You should rest the unit on something solid so that it will not slip during the door reversing process.
- All parts removed must be saved to do the reinstallation of the door.
- Do not lay the unit flat as this may damage the coolant system.
- It's better that 2 people handle the unit during assembly.

1. Carefully remove the top hinge cover with a flat screw driver

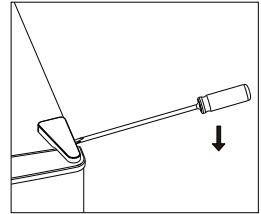

2. Unscrew the top hinge with a philips screw driver.

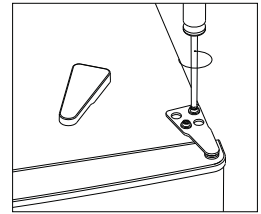

3. Remove the hole cover with a flat screw driver.

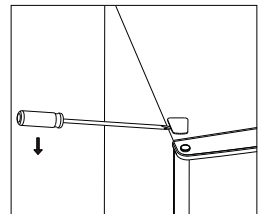

4. Move the core cover from left side to right side. And then lift the upper door and place it on a padded surface to prevent it from scratching.

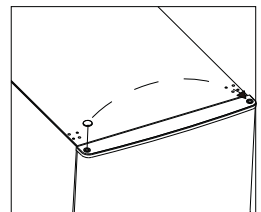

Reverse Door

5. Unscrew the middle hinge and then lift the bottom door and put it on a soft pad to avoid scratch.

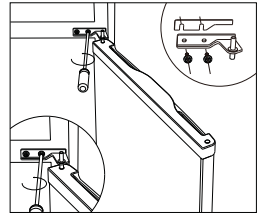

6. Move two middle hole covers from left to right.

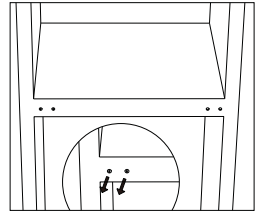

7. Lie down the rear of cabinet on a soft pad. And unscrew the bottom hinge and leveling foot.

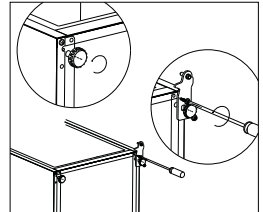

8. Unscrew and remove the bottom hinge pin, turn the bracket over and replace it.

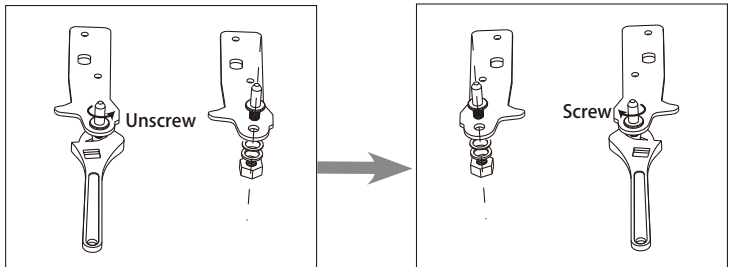

Reverse Door

9. Install the hinge at left side and foot base at right side.
Then screw two leveling feet with their original parts.

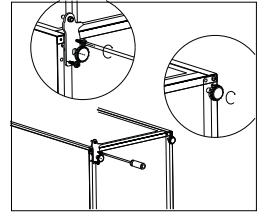

10. Move two middle hole covers from left to right.

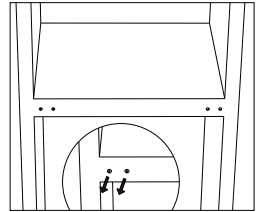

11. Stand up the unit and put the door on the bottom hinge.
Make sure the bottom hinge core is inserted in the door hole.
Then move the hinge hole cover of bottom door from left side to right side.

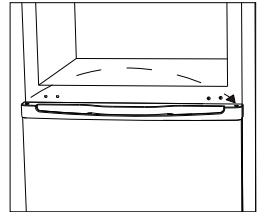

12. Install the middle hinge.

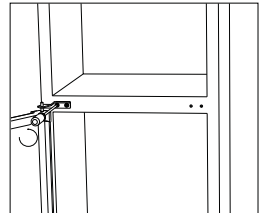

Reverse Door

13. Install the upper door with the upper hinge.

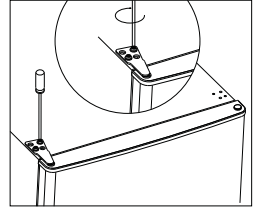

14. Clap in the hinge cover and hole cover on the top of unit.

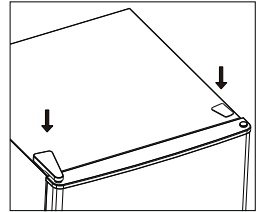

15. Detach the Fridge and the Freezer door gaskets and then attach them after rotating.

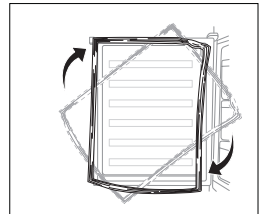

Installation

Install door external handle (if external handle is present)

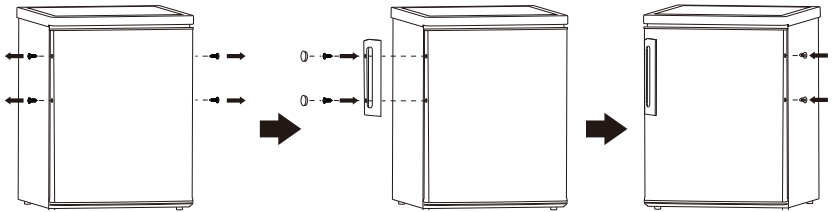

Space Requirement

- Keep enough space of door open.

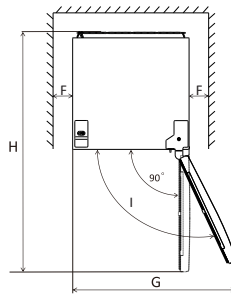
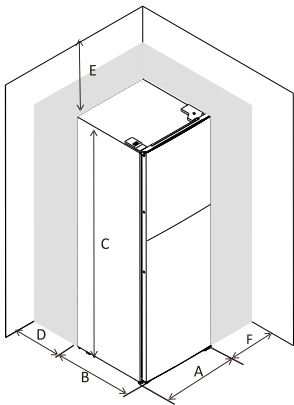

A	480
B	530
C	1160
D	min=50
E	min=50
F	min=50
G	960
H	1010
I	135°

Levelling the unit

To do this adjust the two levelling feet at front of the unit.

If the unit is not level, the doors and magnetic seal alignments will not be covered properly.

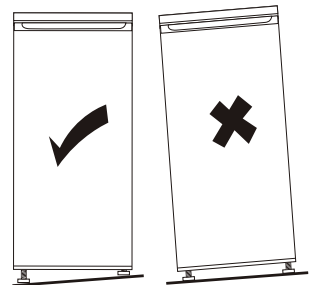
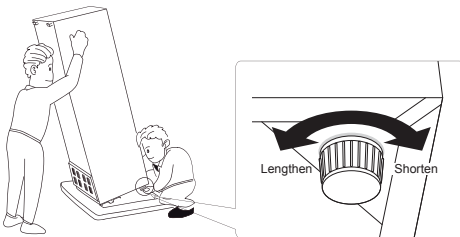

Installation

Positioning

Install this appliance at a location where the ambient temperature corresponds to the climate class indicated on the rating plate of the appliance:

for refrigerating appliances with climate class:

- extended temperate: this refrigerating appliance is intended to be used at ambient temperatures ranging from 10 °C to 32 °C; (SN)
- temperate: this refrigerating appliance is intended to be used at ambient temperatures ranging from 16 °C to 32 °C;(N)
- subtropical: this refrigerating appliance is intended to be used at ambient temperatures ranging from 16 °C to 38 °C;(ST)
- tropical: this refrigerating appliance is intended to be used at ambient temperatures ranging from 16 °C to 43 °C;(T)

Location

The appliance should be installed well away from sources of heat such as radiators, boilers, direct sunlight etc. Ensure that air can circulate freely around the back of the cabinet. To ensure best performance, if the appliance is positioned below an overhanging wall unit, the minimum distance between the top of the cabinet and the wall unit must be at least 50 mm. Ideally, however, the appliance should not be positioned below overhanging wall units. Accurate leveling is ensured by one or more adjustable feet at the base of the cabinet.

This refrigerating appliance is not intended to be used as a built-in appliance;

 **Warning!** It must be possible to disconnect the appliance from the mains power supply; the plug must therefore be easily accessible after installation.

Electrical connection

Before plugging in, ensure that the voltage and frequency shown on the rating plate correspond to your domestic power supply. The appliance must be earthed. The power supply cable plug is provided with a contact for this purpose. If the domestic power supply socket is not earthed, connect the appliance to a separate earth in compliance with current regulations, consulting a qualified electrician.

The manufacturer declines all responsibility if the above safety precautions are not observed. This appliance complies with the E.E.C. Directives.

Daily Use

First use

Cleaning the interior

Before using the appliance for the first time, wash the interior and all internal accessories with lukewarm water and some neutral soap so as to remove the typical smell of a brand new product, then dry thoroughly.

Important! Do not use detergents or abrasive powders, as these will damage the finish.

Temperature Setting

- Plug on your appliance. The internal temperature is controlled by a thermostat. There are 8 settings . 1 is warmest setting and 7 is coldest when set is 0, the appliance is switched off. When set is max, compressor will not stop
- The appliance may not operate at the correct temperature if it is in a particularly hot or if you open the door often.

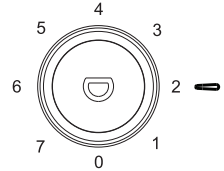

Daily use

Position different food in different compartments according to be below table

Refrigerator compartments	Type of food
Door or balconies of fridge compartment	<ul style="list-style-type: none"> • Foods with natural preservatives, such as jams, juices, drinks, condiments. • Do not store perishable foods.
Crisper drawer (salad drawer)	<ul style="list-style-type: none"> • Fruits, herbs and vegetables should be placed separately in the crisper bin. • Do not store bananas, onions, potatoes, garlic in the refrigerator.
Fridge shelf – middle	<ul style="list-style-type: none"> • Dairy products, eggs
Fridge shelf – top	<ul style="list-style-type: none"> • Foods that do not need cooking, such as ready-to-eat foods, deli meats, leftovers.
Freezer drawer(s)/shelf	<ul style="list-style-type: none"> • Foods for long-term storage. • Bottom drawer/shelf for raw meat, poultry, fish. • Middle drawer/shelf for frozen vegetables, chips. • Top drawer/shelf for ice cream, frozen fruit, frozen baked goods.

Daily Use

Temperature setting recommendation

Temperature Setting Recommendation		
Environment Temperature	Freezer compartment	Fridge compartment
Summer	/	
		Set on 2~4
Normal	/	
		Set on 4
Winter	/	
		Set on 4~6

- Information above give users recommendation of temperature setting.

❗ dUWicb: ccX'GtcfU Y

- It's suggested to set the temperature at 4°C in the fridge compartment, and, whether possible, at -18°C in the freezer compartment.
- For most food categories, the longest storage time in the fridge compartment is achieved with colder temperatures. Since some particular products (as fresh fruits and vegetables) may be damaged with colder temperatures, it is suggested to keep them in the crisper drawers, whenever present. If not present, maintain an average setting of the thermostat.
- For frozen food, refer to the storage time written on the food packaging. This storage time is achieved whenever the setting respects the reference temperatures of the compartment (one-star -6°C, two stars -12°C, three stars -18°C)

Daily Use

Freezing fresh food

- The freezer compartment is suitable for freezing fresh food and storing frozen and deep-frozen food for a long time.
- Place the fresh food to be frozen in the freezer compartment.
- The maximum amount of food that can be frozen in 24 hours is specified on the rating plate.
- The freezing process lasts 24 hours: during this period do not add other food to be frozen.

Storing frozen food

When first starting-up or after a period out of use, before putting the product in the compartment let the appliance run at least 2 hours on the higher settings.

Important! In the event of accidental defrosting, for example the power has been off for longer than the value shown in the technical characteristics chart under "rising time", the defrosted food must be consumed quickly or cooked immediately and then re-frozen (after cooked).

Thawing

Deep-frozen or frozen food, prior to be used, can be thawed in the fridge compartment or at room temperature, depending on the time available for this operation.

Small pieces may even be cooked still frozen, directly from the freezer. In this case, cooking will take longer.

Ice-cube

This appliance may be equipped with one or more ice-cube to produce ice.

Accessories

Movable shelves

The walls of the refrigerator are equipped with a series of runners so that the shelves can be positioned as desired.

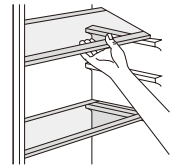

Positioning the door balconies

To permit storage of food packages of various sizes, the door balconies can be placed at different heights. To make these adjustments proceed as follows: gradually pull the balcony in the direction of the arrows until it comes free, then reposition as required.

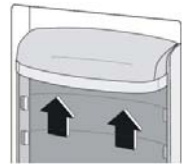

Daily Use

Helpful hints and tips

To help you make the most of the freezing process, here are some important hints:

- the maximum quantity of food which can be frozen in 24 hrs. is shown on the rating plate;
- the freezing process takes 24 hours. No further food to be frozen should be added during this period;
- only freeze top quality, fresh and thoroughly cleaned, foodstuffs;
- prepare food in small portions to enable it to be rapidly and completely frozen and to make it possible subsequently to thaw only the quantity required;
- wrap up the food in aluminium foil or polythene and make sure that the packages are airtight;
- do not allow fresh, unfrozen food to touch food which is already frozen, thus avoiding a rise in temperature of the latter;
- lean foods store better and longer than fatty ones; salt reduces the storage life of food;
- water ices, if consumed immediately after removal from the freezer compartment, can possibly cause the skin to be freeze burnt;
- it is advisable to show the freezing in date on each individual pack to enable you removal from the freezer compartment, can possibly cause the skin to be freeze burnt;
- it is advisable to show the freezing in date on each individual pack to enable you to keep tab of the storage time.

Hints for storage of frozen food

To obtain the best performance from this appliance, you should:

- make sure that the commercially frozen foodstuffs were adequately stored by the retailer;
- be sure that frozen foodstuffs are transferred from the food store to the freezer in the shortest possible time;
- not open the door frequently or leave it open longer than absolutely necessary.
- once defrosted, food deteriorates rapidly and cannot be re-frozen;
- do not exceed the storage period indicated by the food manufacture.

Hints for fresh food refrigeration

To obtain the best performance:

- Do not store warm food or evaporating liquids in the refrigerator
- Do cover or wrap the food, particularly if it has a strong flavour
- Make (all types): wrap in polythene bags and place on the glass shelves above the vegetable drawer.
- For safety, store in this way only one or two days at the most.
- Cooked foods, cold dishes, etc....: these should be covered and may be placed on any shelf.
- Fruit and vegetables: these should be thoroughly cleaned and placed in the special drawer(s) provided.
- butter and cheese: these should be placed in special airtight containers or wrapped in aluminum foil or polythene bags to exclude as much air as possible.
- Milk bottle: these should have a cap and should be stored in the balconies on the door.
- Bananas, potatoes, onions and garlic, if not packed, must not be kept in the fridge.

Cleaning

For hygienic reasons the appliance interior, including interior accessories, should be cleaned regularly.

Caution! The appliance may not be connected to the mains during cleaning. Danger of electrical shock! Before cleaning switch the appliance off and remove the plug from the mains, or switch off or turn out the circuit breaker or fuse. Never clean the appliance with a steam cleaner. Moisture could accumulate in electrical components, danger of electrical shock! Hot vapors can lead to the damage of plastic parts. The appliance must be dry before it is placed back into service.

Important! Ethereal oils and organic solvents can attack plastic parts, e.g. lemon juice or the juice from orange peel, butyric acid, cleanser that contain acetic acid.

Clean drain hole

To avoid defrost water overflowing into the fridge, periodically clean the drain hole at back of fridge compartment. Use a cleaner to clean the hole as showed in right picture.

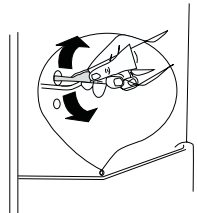

1) If the condenser is at back of appliance.

Daily Use

- Do not allow such substances to come into contact the appliance parts.
- Do not use any abrasive cleaners
- Remove the food from the freezer. Store them in a cool place, well covered.
- Switch the appliance off and remove the plug from the mains, or switch off or turn out the circuit breaker of fuse.
- Clean the appliance and the interior accessories with a cloth and lukewarm water. After cleaning wipe with fresh water and rub dry.
- After everything is dry place appliance back into service.

Defrosting of the freezer

The freezer compartment, however, will become progressively covered with frost. This should be removed. Never use sharp metal tools to scrape off frost from the evaporator as you could damage it.

However, when the ice becomes very thick on the inner liner, complete defrosting should be carried out as follows:

- pull out the plug from the socket;
- remove all stored food, wrap it in several layers of newspaper and put it in a cool place;
- keep the door open, and placing a basin underneath of the appliance to collect the defrost water;
- when defrosting is completed, dry the interior thoroughly
- replace the plug in the power socket to run the appliance again.

Replace the lamp

- The internal light is a LED type. To replace the lamp, please contact qualified technician.

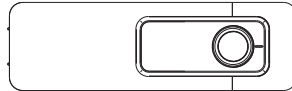

AVAILABILITY OF SPARE PARTS

"Thermostats, temperature sensors, printed circuit boards and light sources are available for a minimum period of seven years after placing the last unit of the model on the market.

Door handles, door hinges, trays and baskets for a minimum period of seven years and door gaskets for a minimum period of 10 year, after placing the last unit of the model on the market".

Daily Use

Troubleshooting

 **Caution!** Before troubleshooting, disconnect the power supply. Only a qualified electrician of competent person must do the troubleshooting that is not in this manual.

Important! There are some sounds during normal use (compressor, refrigerant circulation).

Problem	Possible cause	Solution
Appliance does not work	Temperature regulation knob is set at number "0".	Set the knob at other number to switch on the appliance.
	Mains plug is not plugged in or is loose	Insert mains plug.
	Fuse has blown or is defective	Check fuse, replace if necessary.
	Socket is defective	Mains malfunctions are to be corrected by an electrician.
The food is too warm.	Temperature is not properly adjusted.	Please look in the initial Temperature Setting section.
	Door was open for an extended period.	Open the door only as long as necessary.
	A large quantity of warm food was placed in the appliance within the last 24 hours.	Turn the temperature regulation to a colder setting temporarily.
	The appliance is near a heat source.	Please look in the installation location section.
Appliance cools too much	Temperature is set too cold.	Turn the temperature regulation knob to a warmer setting temporarily.
Unusual noises	Appliance is not level.	Re-adjust the feet.
	The appliance is touching the wall or other objects.	Move the appliance slightly.
	A component, e.g. a pipe, on the rear of the appliance is touching another part of the appliance or the wall.	If necessary, carefully bend the component out of the way.
Water on the floor	Water drain hole is blocked.	See the Cleaning section.
Side panel is hot	Condenser is inside the panel.	It's normal.

If the malfunction shows again, contact the Service Center.

For further information about the product, please consult <https://eprel.ec.europa.eu/> or scan the QR on the energy label supplied with the appliance

To contact the technical assistance, visit our website: <https://corporate.haier-europe.com/en/>

Under the section "website", choose the brand of your product and your country. You will be redirected to the specific website where you can find the telephone number and form to contact the technical assistance.

Návod k použití

Chladnička

Obsah	
1. Bezpečnostní informace	Strana 1–9
2. Přehled	Strana 10
3. Obrácení otevírání dveří	Strana 11–14
4. Instalace	Strana 15–16
5. Denní používání	Strana 17–22

Děkujeme vám za zakoupení tohoto výrobku.

Před použitím chladničky si pozorně přečtete tento návod k použití, abyste mohli maximálně využít jejích možností. Uchovejte veškerou dokumentaci pro pozdější použití nebo pro další majitele. Tento výrobek je určen výhradně pro použití v domácnosti nebo pro podobná využití, jako jsou:

- kuchyňské kouty pro zaměstnance v obchodech, kancelářích a na dalších pracovištích,
- statky, hotely, motely a další ubytovací zařízení,
- v ubytovacích zařízeních typu B&B (ubytování se snídaní),
- pro stravovací služby a podobná využití, nikoli pro maloobchodní prodej.

Tento spotřebič se smí používat pouze pro účely skladování potravin, přičemž jakékoli jiné použití je považováno za nebezpečné a výrobce nenese odpovědnost za případné nedodržení pokynů. Doporučujeme vám také, abyste se seznámili se záručními podmínkami.

BEZPEČNOSTNÍ INFORMACE

Pozorně si přečtete pokyny pro provoz a instalaci! Obsahují důležité informace o tom, jak spotřebič instalovat, používat a udržovat.

Jestliže nedodržíte pokyny a varování, výrobce neponese odpovědnost. Uchovejte všechny dokumenty pro následné použití nebo pro nového vlastníka.

- **Nepřipojujte spotřebič k elektrickému napájení, dokud nebudou odstraněny všechny obaly a chrániče pro přepravu. Uchovávejte obalový materiál a jeho součásti mimo dosah dětí. Hrozí nebezpečí udušení skládacími krabicemi a plastovou fólií!**
- **Pokud byla přeprava prováděna v horizontální poloze, před zapnutím nechte stát nejméně 4 hodiny, aby se kompresorový olej mohl usadit.**
- **Při dodání zkontrolujte, zda produkt není poškozen a že všechny součásti a příslušenství jsou v dokonalém stavu.**

- **Nesmí dojít k poškození chladicího okruhu.**
- **Větrací otvory ve skříni spotřebiče nebo ve vestavné konstrukci musí zůstat volné.**
- **Nikdy nepoužívejte vodu k mytí kompresoru, po očištění jej důkladně otřete suchým hadříkem, abyste zabránili korozi.**
- **Se spotřebičem vždy manipulujte alespoň ve dvou osobách, protože je těžký.**
- **Nainstalujte spotřebič na místo odpovídající jeho velikosti a používání a vyrovnejte ho.**
- **Ujistěte se, že parametry elektrického napájení se shodují s údaji na typovém štítku. V opačném případě kontaktujte elektrikáře.**
- **Spotřebič pracuje s napájením 220–240 VAC / 50 Hz. Nenormální kolísání napětí může způsobit, že spotřebič se nespustí nebo se poškodí regulátor teploty či kompresor, případně se může za chodu ozývat neobvyklý hluk. V takovém případě by se měl nainstalovat automatický regulátor.**
- **Pouze pro Spojené království: Napájecí kabel spotřebiče je vybaven trojpólovou zástrčkou (s uzemněním), která se zapojuje do standardní trojpólové zásuvky (s uzemněním). Nikdy neodřezávejte ani nedemontujte třetí kolík (uzemnění). Zástrčka by měla být přístupná po instalaci spotřebiče.**

- **Dbejte na to, aby během přepravy a po přepravě/přemístování spotřebiče nebyl síťový kabel zachycen pod spotřebičem, aby nedošlo k přeseknutí nebo poškození síťového kabelu. Pokud je napájecí kabel poškozen, musí být vyměněn výrobcem, jeho servisním technikem nebo podobně kvalifikovanou osobou, aby se zabránilo nebezpečí.**
- **Neumísťujte spotřebič do vlhkého, mastného nebo prašného prostředí ani jej nevystavujte přímému slunečnímu záření a působení vody.**
- **Neumísťujte spotřebič do blízkosti topných těles nebo hořlavých materiálů.**
- **PRO spotřebiče s mrazákem: pokud dojde k výpadku napájení, neotevírejte víko. Jestliže výpadek trvá méně hodin, než je uvedeno na typovém štítku (doba vzrůstu teploty), nemělo by to ovlivnit zmrazené potraviny. Jestliže výpadek trvá déle, je nutné potraviny zkontrolovat a okamžitě zkonsumovat nebo uvařit a potom opět zmrazit.**
- **Pokud zjistíte, že víko spotřebiče se ihned po zavření obtížně otvírá, nemějte obavy. Je to způsobeno rozdílem tlaku, který se vyrovná, a za několik minut budete moci víko normálně otevřít.**
- **Ve spotřebiči neskladujte léky, bakterie ani chemické látky. Tento spotřebič je určen k použití v domácnosti, nedoporučuje se v něm**

skladovat materiály, které vyžadují přesně stanovené teploty.

- **Netahejte silou za přívodní kabel ani jej neskládejte a nedotýkejte se zástrčky mokřýma rukama.**
- **Ve spotřebiči neskladujte látky obsahující hořlavý hnací plyn (např. aerosolové nádoby) nebo výbušné látky. Hrozí nebezpečí výbuchu!**
- **Na horní stranu chladničky nepokládejte nestabilní předměty (těžké předměty, nádoby naplněné vodou), aby se předešlo zranění způsobenému pádem nebo elektrickým proudem v důsledku styku s vodou.**
- **Nepoužívejte uvnitř úložných oddílů elektrické spotřebiče, pokud nejsou tyto typy přímo doporučeny výrobcem.**
- **Nedotýkejte se vnitřních chladicích prvků, zejména mokřýma rukama, aby nedošlo k prasknutí nebo zranění.**
- **Nebezpečí hrozí dětem, osobám s omezenými fyzickými, smyslovými nebo duševními schopnostmi, stejně jako osobám s nedostatečnými znalostmi o bezpečném používání spotřebiče. Zkontrolujte, zda děti a ohrožené osoby chápou nebezpečí. Osoba zodpovědná za bezpečnost musí dohlížet na děti a ohrožené osoby používající spotřebič**

nebo je musí poučit. Spotřebič mohou používat pouze děti starší osmi let.

- **Děti si se spotřebičem nesmějí hrát.**
- **Děti ve věku od 3 do 8 let mohou do tohoto spotřebiče vkládat a vyjímat z něj věci.**
- **PRO spotřebiče s mrazákem: neukládejte do mrazáku tekutiny v láhvích nebo plechovkách (zejména nápoje sycené oxidem uhličitým). Láhve a plechovky mohou prasknout!**
- **PRO spotřebiče s mrazákem: nikdy neukládejte do úst zmrazené potraviny přímo z mrazáku. Hrozí nebezpečí vzniku omrzlin!**
- **Chraňte plastové součásti a těsnění dveří před olejem a tukem, jinak by se na plastových součástech a těsnění dveří mohly vytvořit póry.**
- **Před provedením jakéhokoliv úkonu odpojte napájecí kabel ze zásuvky.**
- **Nepoužívejte mechanické nástroje nebo jiné prostředky k urychlení procesu odmrazování, pokud nejsou doporučeny výrobcem.**
- **K odstranění námrazy nepoužívejte špičaté nebo ostré předměty, jako jsou nože nebo vidličky. K odmrazování nikdy nepoužívejte vysoušeče vlasů, elektrické ohříváče nebo jiné podobné elektrické spotřebiče.**
- **Doporučuje se udržovat zástrčku v čistotě, neboť nadměrný nános prachu na zástrčce může být příčinou požáru.**

- **Nepokoušejte se opravovat, rozebírat nebo upravovat spotřebič vlastními silami. Je-li nutná oprava, vždy se obraťte na náš zákaznický servis.**
- **Během čištění nebo údržby spotřebiče dohlížejte na děti.**
- **Nečistěte chladné skleněné police horkou vodou. Náhlá změna teploty by mohla způsobit, že sklo praskne.**
- **VAROVÁNÍ: V trubicích chladicího okruhu proudí malé množství chladiva (R600a) a izolačního plynu (cyklopentanu); tyto látky jsou šetrné k životnímu prostředí, ale hořlavé. Nepoškozují ozónovou vrstvu a nezvyšují účinky skleníkového efektu. Pokud chladivo unikne, mohlo by vám poškodit zrak nebo by se mohlo vznítit.**
- **Pokud dojde k poškození okruhu chladiva:**
 - **Vypněte spotřebič a vytáhněte zástrčku ze zásuvky.**
 - **Nepřibližujte se ke spotřebiči s otevřeným plamenem nebo se zdroji vznícení.**
 - **Důkladně vyvětrejte místnost, větrejte několik minut.**
 - **Informujte zákaznický servis.**
- **VAROVÁNÍ: Nepoškod'te zástrčku nebo napájecí kabel; mohlo by to způsobit úraz elektrickým proudem nebo požár.**

- **VAROVÁNÍ: Nepoužívejte přenosné rozbočovací zásuvky ani přenosné zdroje napájení. Nedoporučujeme používat prodlužovací kabely ani rozbočovací adaptéry.**
- **Nepokoušejte se sedat si nebo stoupat na horní stranu spotřebiče. Mohli byste se zranit nebo poškodit spotřebič. Spotřebič není konstruován pro umístění na jiné spotřebiče.**
- **Produkt je navržen a vyroben pouze pro domácí použití v domácnosti.**
- **Lze používat pouze originální náhradní díly dodané výrobcem. Výrobce zaručuje, že pouze takové díly splňují bezpečnostní požadavky.**
- **Otevírání dveří na dlouhou dobu může v oddílech spotřebiče způsobit výrazné zvýšení teploty.**
- **Pravidelně čistěte povrchy, které mohou přijít do styku s potravinami, a přístupné odvodňovací systémy.**
- **Vyčistěte nádržky na vodu, pokud nebyly použity po dobu 48 hodin; pokud voda nebyla odebrána po dobu 5 dnů, propláchněte vodní systém připojený k přívodu vody.**
- **Syrové maso a ryby skladujte ve vhodných nádobách v chladničce tak, aby nepřicházely do kontaktu s jinými potravinami nebo aby z nich nekapalo na jiné potraviny.**

- Dvouhvězdičkové oddíly pro zmrazené potraviny (pokud se ve spotřebiči nacházejí) jsou vhodné pro skladování předem zmrazených potravin, skladování nebo výrobu zmrzliny a výrobu kostek ledu.
- Jedno-, dvou- a tříhvězdičkové oddíly (pokud se ve spotřebiči nacházejí) nejsou vhodné pro zmrazování čerstvých potravin.
- Pokud necháváte spotřebič dlouhou dobu prázdný, vypněte jej, odmrazte, vyčistěte, vysušte a nechte dveře otevřené, aby se zabránilo tvorbě plísní uvnitř spotřebiče.
- U spotřebičů pro uchovávání vína: Tento spotřebič je určen výhradně k uchovávání vína.
- U volně stojícího spotřebiče: Tento chladicí spotřebič není určen k vestavění.
- U spotřebičů bez prostoru označeného čtyřmi hvězdičkami: Tento chladicí spotřebič není vhodný pro mrazení potravin.

Likvidace starých spotřebičů



Tento spotřebič je označen v souladu s evropskou směrnicí 2012/19/EU o odpadních elektrických a elektronických zařízeních (WEEE).

Spotřebič podléhající WEEE obsahuje znečišťující látky (které mohou mít negativní dopad na životní prostředí) a základní součásti (které lze znovu použít). U spotřebiče podléhajícího WEEE je důležité nechat provést zvláštní zpracování, aby všechny znečišťující látky byly odstraněny a řádně zlikvidovány a aby všechny materiály byly obnoveny a zrecyklovány.

Jednotlivci mohou hrát důležitou roli při zajišťování toho, aby se spotřebič podléhající WEEE nestal zátěží pro životní prostředí. Je nezbytné dodržovat několik základních pravidel:

- Spotřebič podléhající WEEE se nesmí likvidovat jako domovní odpad.
- Spotřebič podléhající WEEE se musí předat na příslušné sběrné místo pod správou obce nebo autorizovaných společností. V mnoha zemích může být v případě velkých spotřebičů podléhajících WEEE k dispozici domovní sběr.

V mnoha zemích můžete po zakoupení nového spotřebiče vrátit starý spotřebič prodejci, který jej musí přijmout zdarma na základě výměny kus za kus, pokud je zařízení stejného typu a má stejné funkce jako dodané zařízení.

Shoda

Umístěním značky  na tento produkt potvrzujeme shodu se všemi příslušnými evropskými požadavky na bezpečnost, zdraví a životní prostředí, které se uplatňují dle právních předpisů pro tento produkt.

Záruka

Minimální záruka je: 2 roky pro země EU, 3 roky pro Turecko, 1 rok pro Spojené království, 1 rok pro Rusko, 3 roky pro Švédsko, 2 roky pro Srbsko, 5 let pro Norsko, 1 rok pro Maroko, 6 měsíců pro Alžírsko, pro Tunisko není vyžadována žádná právní záruka.

Úspora energie

Pro lepší úsporu energie doporučujeme:

- Instalujte spotřebič v dobře větrané místnosti, daleko od zdrojů tepla a nevystavujte jej přímému slunečnímu záření.
- Vyvarujte se vkládání horkých potravin do chladničky, abyste se vyhnuli nárůstu vnitřní teploty a s tím spojenému nepřetržitému chodu kompresoru.
- Neukládejte nadměrné množství potravin, aby bylo zajištěno dostatečné proudění vzduchu.
- Odmrazujte spotřebič v případě výskytu ledu, abyste usnadnili přenos chladu.
- V případě výpadku elektrické energie se doporučuje nechat dveře chladničky zavřené.
- Otevírejte nebo ponechávejte dveře spotřebiče otevřené v co nejmenším možném rozsahu.
- Vyvarujte se úpravě nastavení na příliš nízké teploty.
- Odstraňujte prach ze zadní části spotřebiče.

Přehled

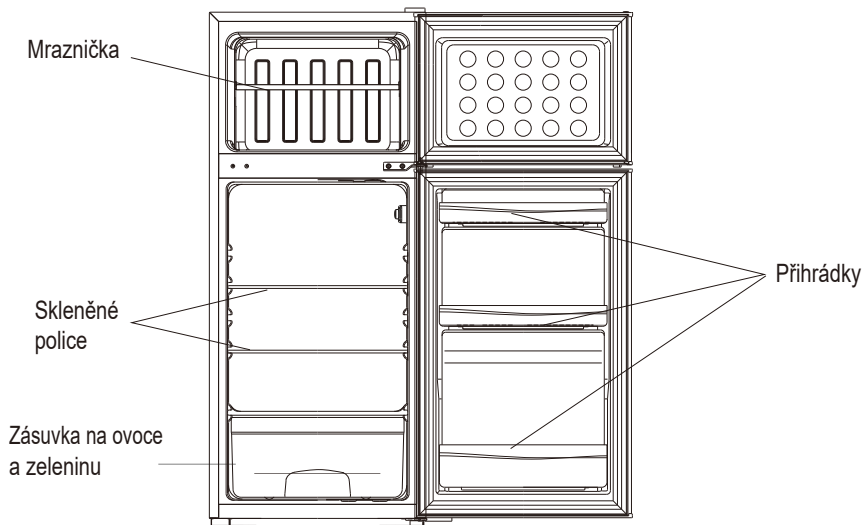

Tento obrázek slouží pouze pro ilustraci, podrobnosti uvidíte na svém spotřebiči.

Energeticky nejúspornější konfigurace vyžaduje, aby příhrádky, zásuvka na potraviny a police byly ve spotřebiči nainstalovány podle obrázky výše.

Obrácení otevírání dveří

Potřebné nářadí: Křížový šroubovák, plochý šroubovák, šestihřanný klíč

- Zkontrolujte, že je spotřebič odpojený a prázdný.
- Chcete-li dveře demontovat, musíte spotřebič naklonit dozadu.
- Spotřebič se musí opřít o pevnou opěru, aby v průběhu změny směru otevírání dveří nesklouzl.
- Všechny demontované díly se musí uložit pro opětovnou instalaci dveří.
- Nepokládejte přístroj do vodorovné polohy, protože by mohlo dojít k poškození chladicího systému.
- Je optimální, aby spotřebič při montáži držely 2 osoby.

1. Opatrně odstraňte horní kryt závěsu plochým šroubovákem

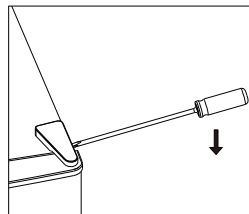

2. Odšroubujte horní závěs šroubovákem philiphs.

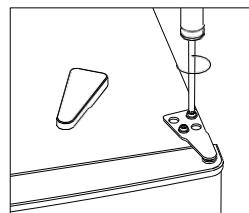

3. Odstraňte kryt otvoru plochým šroubovákem.

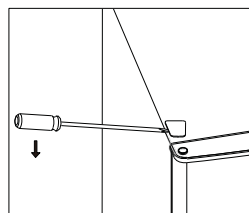

4. Posuňte kryt jádra z levé strany na pravou. Annd pak zvedněte horní dveře a položte je na polstrovaný povrch, aby se nepoškrábaly.

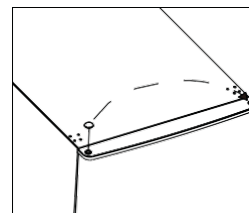

Obrácení otevírání dveří

5. Odšroubujte prostřední závěs a pak zvedněte spodní dveře a položte je na měkkou podložku, aby nedošlo k poškrábání.

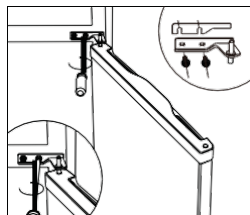

6. Přesuňte dva kryty prostředních otvorů zleva doprava.

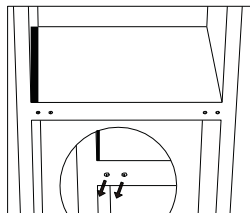

7. Lehněte si dozadu na měkkou podložku. A odšroubujte spodní závěs a vyrovnávací nohu.

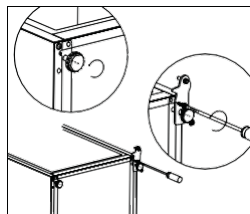

8. Odšroubujte a vyjměte čep spodního závěsu, otočte držák a vraťte zpět na místo.

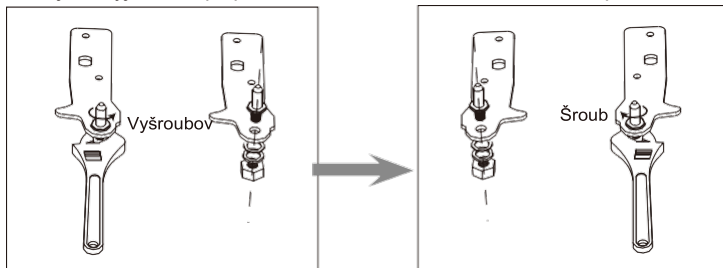

Obrácení otevírání dveří

9. Namontujte závěs na levé straně a základnu chodidla na pravé straně. Pak přišroubujte dvě vyrovnávací nožky s jejich původními díly.

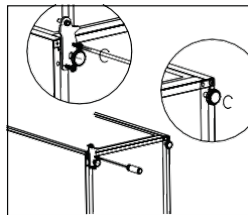

10. Přesuňte dva kryty prostředních otvorů zleva doprava.

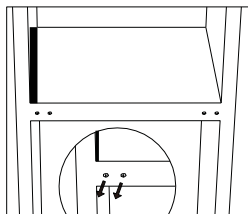

11. Postavte jednotku a položte dveře na spodní závěs. Zkontrolujte, zda je jádro spodního závěsu vloženo do otvoru dveří. Poté přesuňte kryt závěsného otvoru spodních dveří z levé strany na pravou.

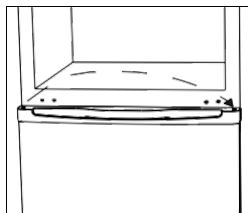

12. Namontujte prostřední závěs.

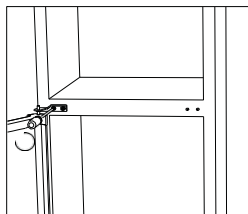

Obrácení otevírání dveří

13. Namontujte horní dveře s horním závěsem.

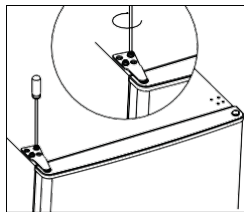

14. Cklín v krytu závěsu a kryt otvoru v horní části jednotky.

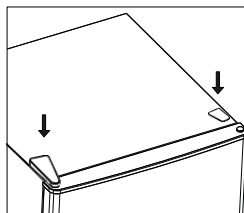

15. Sejměte těsnění dveří chladničky a mrazničky a po otočení je připevněte.

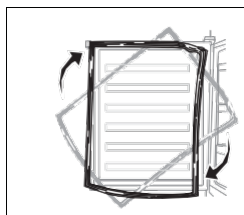

Instalace

Namontujte kliku dveří

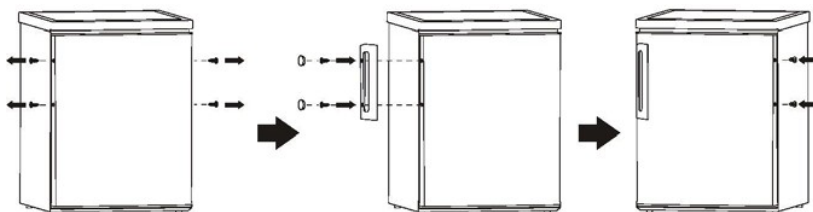

Požadavky na prostor

- Zajistěte dostatek prostoru pro otevření dveří.

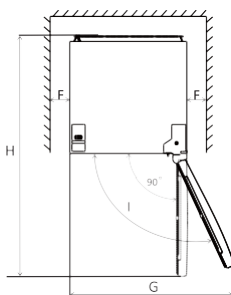
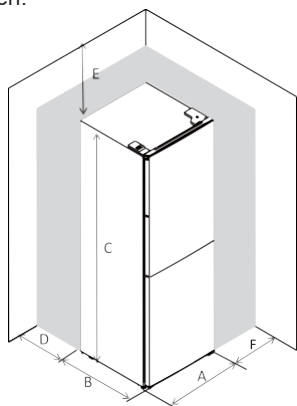

A	480
B	530
C	1160
D	min=50
E	min=50
F	min=50
G	960
H	1010
I	135°

Vyrovnaní zařízení

Pro vyrovnaní zařízení seřídte dvě vyrovnávací nožičky v jeho přední části. Pokud jednotka není vyrovnaná, dveře a zarovnání magnetického těsnění nebudou řádně zakryty.

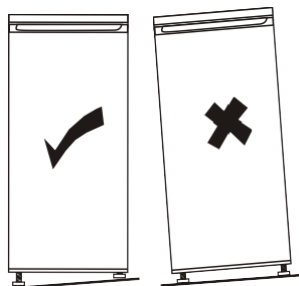
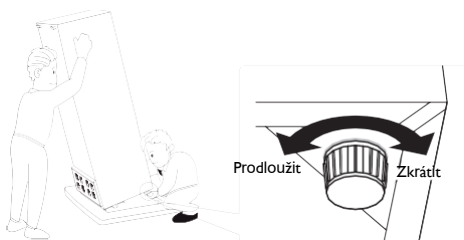

Instalace

Nastavení polohy

Tento spotřebič instalujte na takovém místě, kde teplota okolí odpovídá klimatické třídě uvedené na typovém štítku spotřebiče:

- rozšířené mírné pásmo (SN): „Tento chladicí spotřebič je určen k používání při teplotách okolí od 10 °C do 32 °C.“;
- mírné pásmo (N): „Tento chladicí spotřebič je určen k používání při teplotách okolí od 16 °C do 32 °C.“;
- subtropické pásmo (ST): „Tento chladicí spotřebič je určen k používání při teplotách okolí od 16 °C do 38 °C.“;
- tropické pásmo (T): „Tento chladicí spotřebič je určen k používání při teplotách okolí od 16 °C do 43 °C.“.

Umístění

Spotřebič by měl být instalován v dostatečné vzdálenosti od zdrojů tepla, jako jsou radiátory, kotle, přímé sluneční světlo atd. Zajistěte, aby vzduch mohl kolem zadní strany skříně volně cirkulovat. Chcete-li zajistit nejlepší výkon, pokud je spotřebič umístěn pod přečnávající nástěnnou jednotkou, musí být minimální vzdálenost mezi horní částí skříně a nástěnnou jednotkou nejméně 100 mm. V ideálním případě by však spotřebič neměl být pod přečnávajícími nástěnnými jednotkami umístován. Přesné vyrovnání je zajištěno jednou nebo několika seřizovacími nožičkami ve spodní části skříně.



Varování! Spotřebič musí být možné odpojit od elektrické sítě; zástrčka proto musí být po instalaci snadno přístupná.

Elektrické připojení

Před zapojením se ujistěte, že napětí a frekvence uvedené na typovém štítku odpovídají vašemu napájecímu zdroji v domácnosti. Spotřebič musí být uzemněn. Zástrčka napájecího kabelu je pro tento účel opatřena kontaktem. Pokud není síťová zásuvka v domácnosti uzemněna, připojte spotřebič k samostatné kostře v souladu s platnými předpisy, přičemž se obraťte na kvalifikovaného elektrikáře. Nejsou-li dodrženy výše uvedené bezpečnostní pokyny, výrobce veškerou odpovědnost odmítá. Tento spotřebič splňuje požadavky směrnice EHS.

Denní použití

První použití

Vyčištění vnitřního prostoru

Před prvním použitím spotřebiče umyjte vnitřní prostor a veškeré vnitřní příslušenství vlažnou vodou a neutrálním čističem, abyste odstranili typický zápach zcela nového výrobku. Poté vše důkladně osušte.

Důležité upozornění! Nepoužívejte čisticí prostředky nebo abrazivní prášky, protože by poškodily povrch.

Nastavení teploty

- Zapojte spotřebič.
- Vnitřní teplota je řízena termostatem. Existuje 8 variant nastavení. 1 je nejteplejší nastavení a 7 je nejchladnější. Je-li termostat nastaven na 0, spotřebič se vypne. Je-li nastaveno na maximum, kompresor nepřestane běžet.
- Spotřebič nemusí fungovat se správnou teplotou, pokud je v obzvláště horkém prostředí, nebo pokud příliš často otevíráte dveře.

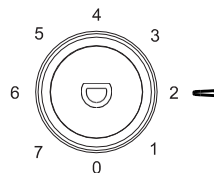

Každodenní používání

Umísťujte různé potraviny do různých oddílů podle níže uvedené tabulky.

Prostory chladničky	Typ jídla
Dveře nebo dveřní přihrádky chladničky	<ul style="list-style-type: none">• Potraviny s přírodními konzervačními látkami, jako jsou džemy, džusy, nápoje, koření.• Neuchovávejte potraviny podléhající zkáze.
Zásuvka na ovoce a zeleninu (zásuvka na salát)	<ul style="list-style-type: none">• Ovoce, byliny a zelenina by měly být umístěny samostatně v zásuvce na ovoce a zeleninu.• V chladničce neuchovávejte banány, cibuli, brambory, česnek.
Police chladničky – uprostřed	<ul style="list-style-type: none">• Mléčné výrobky, vejce.
Police chladničky – nahoře	<ul style="list-style-type: none">• Potraviny, které není potřebné vařit, jako jsou hotová jídla, delikatesy, zbytky.
Zásuvka/zásobník mrazničky	<ul style="list-style-type: none">• Potraviny pro dlouhodobé skladování.• Spodní zásuvka na syrové maso, drůbež, ryby.• Prostřední zásuvka na mraženou zeleninu, hranolky.• Horní patro na zmrzlinu, mražené ovoce, mražené pečivo.

Denní použití

Doporučení pro nastavení teploty

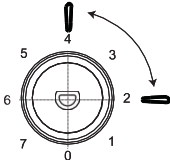
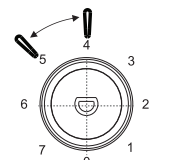
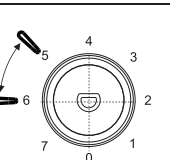
Doporučení pro nastavení teploty		
Teplota prostředí	Mrazicí prostor	Prostor chladničky
Léto	/	
		Nastavit na 2~4
Normální	/	
		Nastavit na 4-5
Zima	/	
		Nastavit na 5-6

Výše uvedené informace poskytují uživatelům doporučené nastavení teploty.

Dopad na skladování potravin

- Doporučuje se nastavit teplotu v chladničce na 4 °C a v mrazničce, pokud možno, na -18 °C.
- U většiny kategorií potravin je nejdelší doba skladování v chladničce dosažena při nižších teplotách. Vzhledem k tomu, že některé konkrétní produkty (jako čerstvé ovoce a zelenina), pokud jsou přítomny, mohou být chladnějšími teplotami poškozeny, doporučuje se uchovávat je v zásuvkách. Pokud nejsou přítomny, udržujte průměrné nastavení termostatu.
- Pokud jde o zmrazené potraviny, podívejte se na dobu skladování uvedenou na obalu potravin. Tato doba skladování je dosažena vždy, když nastavení respektuje referenční teploty oddílu (jednohvězdičkový -6 °C, dvouhvězdičkový -12 °C, tříhvězdičkový -18 °C).

Denní použití

Zmrazení čerstvých potravin

- Mrazicí oddíl je vhodný k mrazení čerstvých potravin a dlouhodobému skladování zmrazených a hluboce zmrazených potravin.
- Čerstvé potraviny, které chcete zmrazit, umístěte do spodního oddílu.
- Maximální množství potravin, které lze zmrazit za 24 hodin, je uvedeno na typovém štítku.
- Proces zmrazování trvá 24 hodin: během této doby nepřidávejte další potraviny, které chcete zmrazit.

Uchovávání zmrazených potravin

Před prvním uvedením do provozu nebo po určité době mimo provoz nechejte před vložením jídla do přihrádky spotřebič alespoň 2 hodiny běžet na vyšší nastavení.

Důležité! V případě náhodného odmrazování, například při vypnutém napájení déle, než je hodnota uvedená na typovém štítku v části „doba náběhu“, je nutné rozmrazené jídlo rychle spotřebovat a okamžitě uvařit a poté znovu zmrazit.

Rozmrazování

Hluboce zmrazené nebo zmrazené potraviny mohou být před použitím rozmrazeny v chladničce nebo při pokojové teplotě, v závislosti na čase, který je pro tuto činnost k dispozici. Malé kousky mohou být dokonce uvařeny i zmrazené přímo z mrazničky. V tomto případě bude vaření trvat déle.

Kostky ledu

Tento spotřebič může být vybaven jedním nebo více zásobníky pro výrobu kostek ledu.

Příslušenství

Vyjímatelné police

Stěny chladničky jsou vybaveny řadou kolejnic, takže police lze umístit podle potřeby.

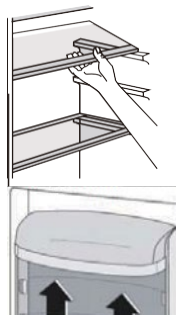

Umístění dveřních přihrádek

Aby bylo možné uložit balíčky s potravinami různých velikostí, lze dveřní přihrádky umístit do různých výšek.

Chcete-li provést tyto úpravy, postupujte následovně: dveřní přihrádku postupně vytáhněte ve směru šípek, dokud se neuvolní, a poté ji podle potřeby přemístěte.

Denní použití

Užitečné rady a tipy

Tipy pro zmrazování potravin

Abychom vám pomohli co nejlépe využít proces zmrazování, uvádíme zde několik důležitých tipů:

- Připravujte potraviny v malých porcích, aby se mohly rychle a zcela zmrazit a bylo pak možné rozmrazit pouze požadované množství.
- Zabalte potraviny do alobalu nebo mikrotenu a ujistěte se, že jsou balíčky vzduchotěsné. Čerstvé, nezmrazené potraviny se nesmějí dotýkat již zmrazených potravin, protože by zvyšovaly jejich teplotu.
- Netučné potraviny se skladují lépe a déle než tučné; sůl snižuje skladovatelnost potravin. Led, pokud je konzumován ihned po vyjmutí z mrazicího oddílu, může způsobit spálení pokožky mrazem.
- Doporučujeme na každé jednotlivé balení zaznamenat datum zmrazení, abyste balení případně mohli vyjmout z mrazicího oddílu; může dojít ke spálení pokožky mrazem.
- Doporučujeme na každé jednotlivé balení zaznamenat datum zmrazení, abyste tak měli přehled o době skladování.

Tipy pro skladování zmrazených potravin

Chcete-li u tohoto spotřebiče dosáhnout nejlepšího výkonu, měli byste:

- Ujistit se, že komerčně zmrazené potraviny byly maloobchodníkem náležitě skladovány. Zajistit, aby zmrazené potraviny byly z obchodu s potravinami přeneseny do mrazničky v co nejkratší době.
- Neotevírat dveře často nebo je nechávat otevřené déle, než je nezbytně nutné.
- Jednou rozmrazené potraviny se rychle kazí a nemohou se znovu zmrazovat.
- Nepřekračovat dobu skladování uvedenou výrobcem potravin na obalu.

Tipy pro chlazení čerstvých potravin

Chcete-li dosáhnout nejlepšího výkonu:

- V chladničce neuchovávejte teplé jídlo nebo odpařující se tekutiny. Jídlo zakryjte nebo zabalte, hlavně tehdy, pokud má silnou vůni.
- Maso (všechny druhy): zabalte do mikrotenových sáčků a umístěte na skleněné police nad zásuvku se zeleninou.
- Z bezpečnostních důvodů je skladujte tímto způsobem maximálně jeden nebo dva dny.
- Vařené jídlo, studené pokrmy atd.: tyto potraviny byste měli zakrýt a můžete je umístit na jakoukoli polici.
- Ovoce a zelenina: tyto potraviny je vhodné důkladně očistit a umístit do speciální zásuvky. Máslo a sýr: tyto potraviny je vhodné umístit do speciálních vzduchotěsných nádob nebo zabalit do hliníkové fólie či mikrotenových sáčků, aby se vyloučilo co nejvíce vzduchu.
- Láhev s mlékem: měli byste je opatřit uzávěrem a uložit ve dveřních přihrádkách.
- Banány, brambory, cibule a česnek, pokud nejsou zabalené, nesmí být uchovávány v chladničce.

Denní použití

Čištění

Z hygienických důvodů je třeba pravidelně čistit vnitřek spotřebiče, včetně vnitřního příslušenství.



Pozor! Spotřebič nesmí být při čištění připojený k elektrické síti. Hrozí nebezpečí úrazu elektrickým proudem! Před čištěním spotřebič vypněte a vytáhněte zástrčku z elektrické sítě nebo vypněte jistič i pojistku. Spotřebič nikdy nečistěte parním čističem. Mohlo by dojít k akumulaci vlhkosti v elektrických součástech – hrozí nebezpečí úrazu elektrickým proudem! Horké výpary mohou vést k poškození plastových částí. Spotřebič musí být před opětovným uvedením do provozu suchý. Důležité! Éterické oleje a organická rozpouštědla mohou napadat plastové části, např. citronová nebo pomerančová šťáva, kyselina máslná, čisticí prostředek obsahující kyselinu octovou.

- Nedovolte, aby se takové látky dostaly do styku s částmi spotřebiče.
- Nepoužívejte žádné abrazivní čisticí prostředky.
- Z mrazničky vytáhněte potraviny. Uchovávejte je na chladném místě, dobře přikryté.
- Vypněte spotřebič a vytáhněte zástrčku z elektrické sítě nebo vypněte jistič či pojistku.
- Spotřebič a vnitřní příslušenství vyčistěte hadříkem a vlažnou vodou. Po čištění omyjte čistou vodou a utřete dosucha.
- Nahromadění prachu na kondenzátoru zvyšuje spotřebu energie. Z tohoto důvodu jednou za rok měkkým kartáčem nebo vysavačem pečlivě vyčistěte kondenzátor na zadní straně spotřebiče.
- Jakmile je vše vysušeno, uveďte spotřebič zpět do provozu.

Vyčistěte vypouštěcí otvor

Přetékání rozmrazené vody do chladničky zabráníte pravidelným čištěním vypouštěcího otvoru v zadní části chladničky.

K vyčištění otvoru použijte čistič, podle znázornění na pravém obrázku.

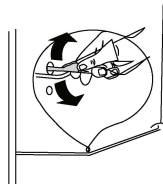

Odmrazování mrazničky

Mrazicí oddíl bude postupně namrznat. Námraza by měla být odstraněna. K oškrabávání námrazy z výparníku nikdy nepoužívejte ostré kovové nástroje, protože byste jej mohli poškodit.

Pokud se však na vnitřním obložení vytvoří velmi silná vrstva ledu, mělo by být úplně odmrzeno provedeno následujícím způsobem:

- Vytáhněte zástrčku ze zásuvky.
- Vyměňte veškeré uložené potraviny, zabalte je do několika vrstev novin a uložte je na chladné místo.
- Nechejte dveře otevřené a pod spotřebič umístěte nádobu, která zachytí vodu z odmrzování.
- Když je odmrzování dokončeno, vnitřní prostor důkladně vysušte.
- Zapojte zástrčku zpět do síťové zásuvky a spotřebič znovu spusťte.

Výměna lampy

Vnitřní světlo je typu LED. Chcete-li vyměnit lampu, obraťte se na kvalifikovaného technika.

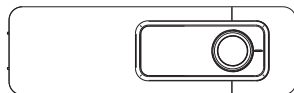

DOSTUPNOST NÁHRADNÍCH DÍLŮ

- Termostaty, teplotní čidla, desky pošných spojů a zdroje světla jsou dostupné po dobu alespoň sedmi let poté, co byl na trh uveden poslední kus daného modelu.
- Dveřní kliky, dveřní závěsy, přihrádky a koše jsou dostupné po dobu alespoň sedmi let a těsnění dveří po dobu alespoň deseti let poté, co byl na trh uveden poslední kus daného modelu.

Denní použití

Odstraňování poruch



Pozor! Než přistoupíte k řešení problémů, odpojte napájecí zdroj. Odstraňování problémů, které nejsou uvedeny v tomto návodu, smí provádět pouze kvalifikovaný elektrikář nebo kompetentní osoba.

Důležité upozornění! Během běžného používání se vyskytnou určité zvuky (kompresor, cirkulace chladiva).

Problém	Možná příčina	Řešení
Spotřebič nefunguje	Tlačítko regulace teploty je nastaveno na číslo „0“.	Pro zapnutí spotřebiče nastavte knoflík na jiné číslo.
	Zásuvka je vadná.	Poruchy elektrické sítě musí opravit elektrikář.
	Vypálená nebo vadná pojistka.	Zkontrolujte pojistku a v případě potřeby ji vyměňte.
	Síťová zástrčka není zapojena nebo je uvolněná.	Zasuňte síťovou zástrčku.
Jídlo je moc teplé	Teplota není správně nastavena.	Prostudujte si prosím úvodní oddíl Nastavení teploty.
	Dveře byly otevřené delší dobu.	Otevírejte dveře pouze na nezbytně dlouhou dobu.
	Během posledních 24 hodin bylo do spotřebiče umístěno velké množství teplých potravin.	Teplotní regulaci nastavte dočasně na chladnější nastavení.
	Spotřebič je blízko zdroje tepla.	Prostudujte si prosím oddíl Umístění při instalaci.
Spotřebič příliš chladí	Nastavená teplota je příliš nízká.	Knoflík termostatu dočasně přepněte na teplejší nastavení.
Neobvyklé zvuky	Spotřebič není vyrovnán.	Znovu seřídte nožičky.
	Spotřebič se dotýká stěny nebo jiných předmětů.	Nepatrně spotřebič posuňte.
	Nějaká součást, např. trubka na zadní straně spotřebiče, se dotýká jiné části spotřebiče nebo stěny.	V případě potřeby součást opatrně ohněte.
Voda na podlaze	Vypouštěcí otvor je ucpaný.	Viz část Čištění.
Boční panel je horký	V panelu je kondenzát.	Jedná se o normální stav.

Pokud se porucha objeví znovu, obraťte se na servisní středisko.

Chcete-li kontaktovat technickou pomoc, navštivte naše webové stránky: <https://corporate.haier-europe.com/en/>. V sekci „websites“ vyberte značku vašeho produktu a vaši zemi. Budete přeměrováni na konkrétní webovou stránku, kde najdete telefonní číslo a formulář pro kontaktování technické pomoci.

Další informace o produktu naleznete na adrese <https://eprel.ec.europa.eu/> nebo naskenujte QR na energetickém štítku dodaném se zařízením.

Brugermanual

Køleskab

Resumé	
1. Sikkerhedsoplysninger	Side 1–9
2. Oversigt	Side 10
3. Bagdør	Side 11–14
4. Installation	Side 15–16
5. Daglig brug	Side 17–22

Tak, fordi du købte dette produkt.

Inden du bruger dit køleskab, skal du omhyggeligt læse denne vejledning for at maksimere produktets ydelse. Opbevar alle dokumenter til fremtidig brug, eller til fremtidige ejere.

Dette produkt er udelukkende beregnet til husholdningsbrug eller tilsvarende anvendelse så som:

- i køkkenet til personale i butikker på kontorer samt i andre arbejdsmiljøer
- på gårde, i kundeområder på hoteller, moteller og andre miljøer af en boligmæssig art
- på bed and breakfasts (B & B)
- til catering-services og tilsvarende anvendelser, dog ikke detailhandel-salg.

Denne enhed må kun anvendes til det formål at opbevare madvarer, og alt andet brug anses for farligt og producenten er ikke ansvarlig for nogen udeladelser. Det anbefales endvidere, at man bemærker alle garanti-betingelserne

SIKKERHEDSOPLYSNINGER

Læs betjenings- og installationsvejledningen omhyggeligt! De indeholder vigtige oplysning om installation, brug og vedligeholdelse af apparatet. Producenten er ikke ansvarlig, hvis du ikke overholder vejledningerne og advarslerne. Behold alle dokumenter til efterfølgende brug for den næste ejer.

- **Undlad at tilslutte apparatet til lysnettet, før al emballage og transportbeskyttelser er fjernet. Hold børnene væk fra emballagen og dens dele. Der er fare for kvælning hvis de leger med pap og plastikfolie!**
- **Lad den stå i mindst 4 timer, før den tændes, for at tillade kompressorolien at sætte sig, hvis enheden har været transporteret vandret**
- **Ved levering skal man kontrollere, at produktet ikke er beskadiget samt at alle dele og al tilbehør er i perfekt stand**
- **Undlad at beskadige kølekredsløbet**

- **Hold ventilationsåbningerne i enheden eller i den indbyggede struktur fri for blokeringer**
- **Brug ikke vand til at vaske kompressoren, men tør den af med en tør klud efter rengøring for at undgå rust**
- **Vær altid to personer om at håndtere apparatet, da det er tungt.**
- **Installer og niveller apparatet på et område, der er egnet til dets størrelse og brug.**
- **Kontroller, at de elektriske oplysninger på mærkepladen passer til strømforsyningen. Hvis ikke, skal du kontakte en elektriker.**
- **Apparatet drives af et lysnet på 220-240 VAC/50 Hz. Unormale spændingsafvigelser kan gøre, at apparatet ikke starter, eller det tager skade på temperaturstyringen eller kompressoren under drift. I sådanne tilfælde skal der monteres en automatisk regulator.**
- **Kun til Storbritannien: Apparatets lysnetledning er monteret med et stik til 3 ledninger (med jord), der passer til et standard 3-ledet stik (med jord). Det tredje ben (jordforbindelsen) må aldrig klippes af. Når apparatet er installeret, skal stikket holdes tilgængeligt.**
- **Sørg for at el-ledningen ikke kommer i klemme under enheden under og efter transport, så el-ledningen ikke bliver**

beskadiget. Hvis den medfølgende ledning er beskadiget, skal den udskiftes af forhandleren, en servicerepræsentant eller en anden tilsvarende kvalificeret person for at undgå farer

- Installer ikke enheden på fugtige, glatte eller støvede steder, og lad den ikke blive eksponeret for direkte sollys og vand
- Installer ikke enheden nær varmeelementer eller brandbare materialer.
- FOR apparater med en frostboks: I tilfælde af strømsvigt må låget ikke åbnes. Det går ikke ud over fødevarer, hvis strømsvigtet varer mindre end de antal timer, der angives på mærkepladen (Temperaturstigningstid). Hvis strømsvigtet varer længere, skal fødevarerne kontrolleres og spises med det samme eller tilberedes og derefter indfryses igen.
- Hvis du synes, at apparatets låg er vanskeligt at åbne, når det lige har været åbnet, er der ikke grund til bekymring. Dette skyldes trykforskellen, der bliver udlignet og lader låget blive åbnet normalt efter få minutter.
- Undlad at opbevare medicin, bakterier eller kemikalier i apparatet. Dette apparat er et husholdningsapparat, og det anbefales ikke til opbevaring af materialer, der kræver nøjagtige temperaturer.

- Undlad at trække i eller folde ledningen eller at røre ved stikket med våde hænder
- Undlad at opbevare produkter, der indeholder brændbare drivgasser (f.eks. Spraydåser) eller eksplosive stoffer i apparatet. Risiko for eksplosion!
- Undlad at placere ustabile varer (tunge genstande, beholdere med vand) oven på køleskabet og at undgå personskader som følge af fald eller elektrisk stød, som skyldes kontakt med vand.
- Brug ikke elektriske anordninger inde i enhedens opbevaringsrum, med mindre de er af en type, der er anbefalet af producenten
- Undlad at røre ved interne køleelementer, især med våde hænder, for at undgå revner eller skader
- I denne risikozone drejer det sig om børn, personer med begrænsede fysiske, mentale eller følelsesmæssige evner, samt personer med utilstrækkelig viden om sikker betjening af apparatet. Kontroller, at børn og mentalt udfordrede personer har forstået farerne. En sikkerhedsansvarlig person skal holde opsyn med børn og mentalt udfordrede brugere af apparatet eller instruere dem i brugen. Kun børn på 8 år og ældre må bruge apparatet.
- Børn må ikke lege med enheden

- **Børn i alderen mellem 3 og 8 år må godt fylde og tømme dette apparat**
- **Apparater med et fryserum: Undlad at opbevare væsker i flasker ellerl dåser (især drikke med kulsyre) i fryserummet. Flasker eller dåser kan sprænges!**
- **Apparater med et fryserum: Put aldrig frosset mad direkte fra fryserummet i munden. Risiko for forfrysninger!**
- **Hold plastikdelene og lågens tætningsliste fri for olie og fedt. Ellers bliver plastikdelene og tætningslisten porøse.**
- **Inden der foretages nogen handlinger, skal strømstikket tages ud af kontakten**
- **Brug ikke mekaniske enheder eller andre hjælpemidler til at fremskynde afrimningsprocessen, med mindre de er anbefalet af producenten**
- **Brug ikke spidse eller skarpe genstande så som knive eller gaffler til at fjerne isen. Brug aldrig hårtørrer, elektriske varmeenheder eller andre elektriske apparater til afrimning**
- **Det anbefales at holde stikket rent. Alle former for støv på stikket kan være årsag til brand**
- **Prøv ikke selv at reparere, adskille eller ændre apparatet. Kontakt altid vores kundeservice ved behov for reparation.**

- Hold øje med børnene, mens apparatet bliver rengjort eller vedligeholdt.
- Undlad at rense de kolde glashylder i varmt vand. Pludselige temperaturændringer kan få glasset til at knække.
- **ADVARSEL: Rørene i kølekredsen cirkulerer en lille mængde miljøvenlig men brandfarligt kølemiddel (R600a) og isoleringsgas(cyclopentan). Det beskadiger ikke ozonlaget og bidrager ikke til drivhuseffekten. Hvis der slipper kølemiddel ud, kan det skade øjnene eller antænde.**
- **Hvis kølekredsen bliver beskadiget:**
 - Sluk for apparatet og træk stikket ud af kontakten,
 - Hold åben ild og/eller andtændingskilder væk fra apparatet,
 - Udluft lokalet grundigt i flere minutter,
 - Underret kundeservice.
- **ADVARSEL: Undlad at beskadige stikket eller lysnetledningen. Dette kunne medføre elektrisk stød eller brand.**
- **ADVARSEL: Brug ikke flere forgrenere eller bærbare strømforsyninger. Vi fraråder brugen af forlængerledninger og adaptere med flere stik.**
- Forsøg ikke at sidde eller stå oven på apparatet. Du kan skade dig selv eller

apparatet. Dette apparat er ikke designet til at blive stablet med andre i en hvidevaresøjle.

- **Produktet er udelukkende designet og bygget til brug i hjemmet**
- **Der må kun bruges originale dele fra producenten. Producenten garanterer, at kun disse dele opfylder sikkerhedskravene.**
- **Åbning af døren over længere perioder kan medføre en temperaturstigning i apparatets rum**
- **Rengør jævnligt overflader, som kommer i kontakt med mad og tilgængelige drænsystemer**
- **Rengør vandbeholdere, hvis de ikke bruges i 48 timer. Skyl vandsystemet, som er sluttet til en vandforsyning, hvis der ikke er trukket vand i 5 dage**
- **Opbevar rått kød og fisk i egnede beholdere i køleskabet, så det ikke kommer i kontakt med eller drypper på andre madvarer**
- **Rum til frosne madvarer med to stjerner (hvis de findes i apparatet) egner sig til at opbevare madvarer, der allerede er frosne, opbevare eller lave is eller isterninger**
- **Rum med en, to og tre stjerner (hvis de findes i apparatet) egner sig ikke til frysning af ferske madvarer**

- Hvis apparatet efterlades tomt over længere perioder, skal det slukkes, afrimes, rengøres, tørres og døren skal stå åben for at undgå, at der dannes mug inde i apparatet
- Hvad angår vinkøleskabe: Apparatet er udelukkende beregnet til opbevaring af vin
- Hvad angår fritstående apparater følgende tekst: Dette køle/fryseapparat er ikke beregnet til brug som indbygget apparat
- Hvad angår apparater uden 4-stjernerum: Dette køle/fryseapparat er ikke egnet til indfrysning af fødevarer

Bortskaffelse af brugte enheder



Denne enhed er mærket i henhold til det europæiske direktiv 2012/19/EU om affald af elektrisk og elektronisk udstyr (WEEE).

Enheden indeholder både forurenende substanser (der kan forårsage skadelige virkninger på miljøet) og basiskomponenter (der kan genanvendes). Det er vigtigt, at enheden underkastes alle de specifikke behandlinger, for på korrekt vis at bortskaffe alle forureningskilder og genbruge og genanvende materialer.

Personer kan spille en vigtig rolle i forhold til at sikre, at enheden ikke bliver et miljømæssigt spørgsmål; det er vigtigt at følge nogle basisregler:

- Apparatet må ikke behandles som husholdningsaffald.
- Enheden skal afleveres ved de relevante afhentningssteder, der styres kommunalt eller a registrerede virksomheder. I mange lande afhentes store enheder muligvis.

I mange lande kan du, når du køber nyt udstyr, aflevere det brugte til forhandleren, der tager gratis imod det, så længe udstyret er af tilsvarende type eller har de samme funktioner, som det nye udstyr.

Overensstemmelse

Ved at placere  mærket på dette produkt bekræfter vi, at det overholder alle de relevante europæiske sikkerhedsanvisninger samt de krav til sundhed og miljø, der er gældende for dette produkt.

Garanti

Minimumsgaranti er: 2 år for EU-lande, 3 år for Tyrkiet, 1 år for Storbritannien, 1 år for Rusland, 3 år for Sverige, 2 år for Serbien, 5 år for Norge, 1 år for Marokko, 6 måneder for Algeriet, Tunesien kræves ingen juridisk garanti.

Energibesparelse

For at spare mere på strømmen anbefaler vi:

- Opstil apparatet væk fra varmekilder og udsæt det ikke for direkte sollys. Det skal stå i et velventileret rum.
- Undgå at placere varm mad i køleskabet for at undgå at den indvendige temperatur stiger og dermed forårsager, at kompressoren kører hele tiden.
- Undlad at proppe for mange madvarer i køleskabet, da det forhindrer korrekt luftcirkulation.
- Afrim enheden, hvis der findes is for at øge kuldeoverførslen.
- Ved strømsvigt anbefaler vi, at køleskabsdøren holdes lukket.
- Undgå for så vidt muligt at åbne, eller lade dørene stå åbne.
- Undgå at indstille temperaturen til for kolde kuldegrader.
- Fjern støv på bagsiden af apparatet.

Oversigt

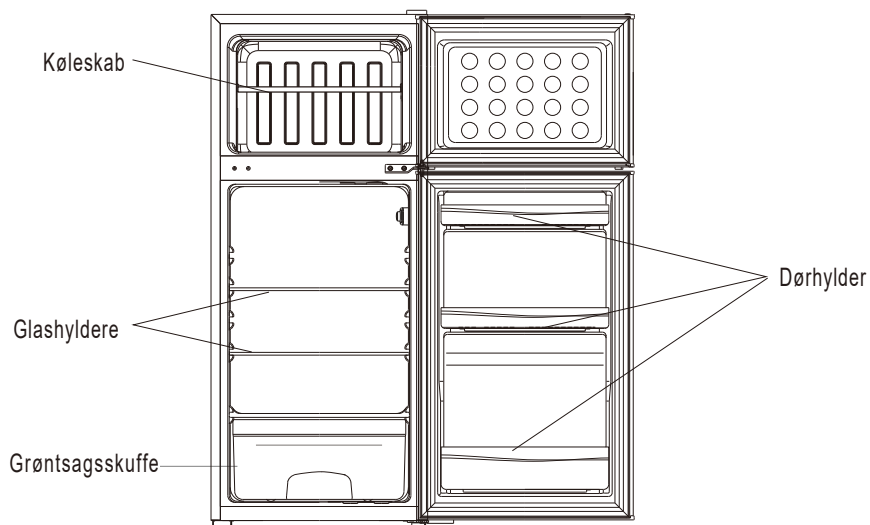

Denne illustration er kun beregnet til referenceformål; tjek detaljerne på din enhed.

Den mest energibesparende konfiguration kræver placering af skuffer, madboks og hylder i produktet. Se ovenstående billeder.

Bagdør

Nødvendigt værktøj: Stjerneskruetrækker, skruetrækker med flad kær, unbraconøgle.

- Sørg for, at apparatet er trukket ud af stikket og tomt.
- For at tage døren af, er det nødvendigt at vippe apparatet bagover. Du skal hvile enheden på noget solidt, så den ikke glider, mens døren vendes om.
- Alle de fjernede dele skal gemmes, så lågen kan sættes på igen.
- Undlad at lægge apparatet ned, da dette kan beskadige kølesystemet.
- Vi anbefaler, at 2 personer håndterer apparatet under samling.

1. Fjern forsigtigt det øverste hængselsdæksel med en flad skruetrækker

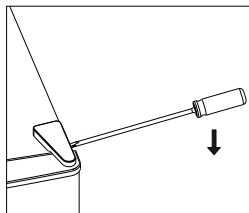

2. Skru det øverste hængsel af med en Philips skruetrækker.

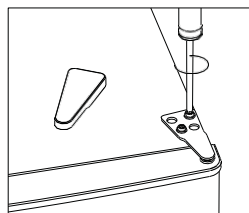

3. Fjern huldækslet med en flad skruetrækker.

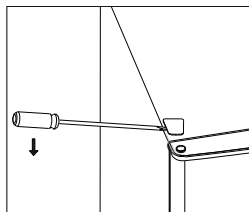

4. Flyt kernedækslet fra venstre side til højre side. Annd derefter løft den øverste dør og placer den på en polstret overflade for at forhindre, at den ridser.

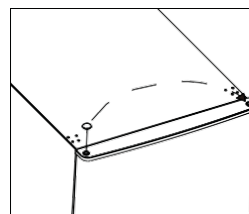

Bagdør

5. Skru det midterste hængsel af og løft derefter den nederste dør og sæt den på en blød pude for at undgå ridser.

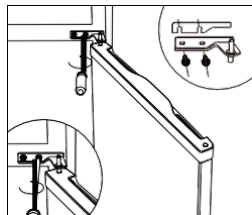

6. Flyt to midterste huldæksler fra venstre mod højre.

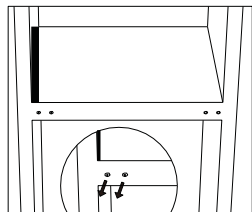

7. Læg dig på bagsiden af skabet på en blød pude. Og skru bundhængslet af og udjævn foden.

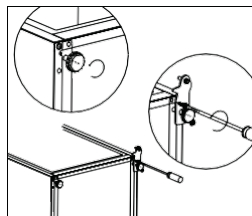

8. Skru den nederste hængselsbolt af og fjern den. Vend beslaget og udskift det.

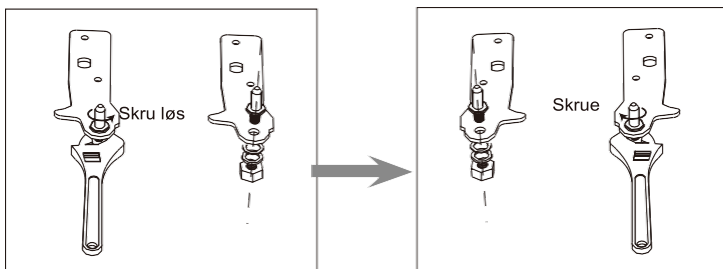

Bagdør

9. Installer hængslet på venstre side og fodbasen på højre side. Skru derefter to nivelleringsfødder med deres originale dele.

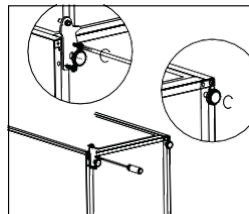

10. Flyt to midterste huldæksler fra venstre mod højre.

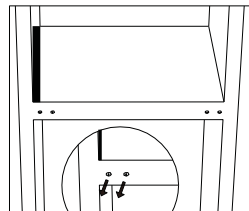

11. Stå op for enheden og sæt døren på det nederste hængsel. Sørg for, at den nederste hængselskerne er indsat i dørhullet. Flyt derefter hængselshullets dæksel på den nederste dør fra venstre side til højre side.

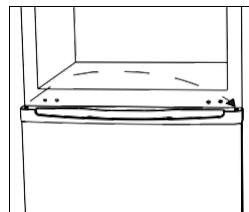

12. Monter det midterste hængsel.

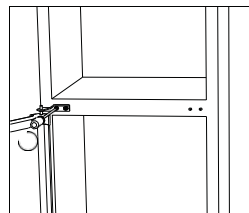

Bagdør

13. Monter den øvre dør med det øvre hængsel.

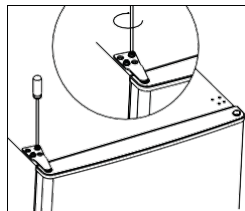

14. Comgang i hængseldækslet og huldækslet på toppen af enheden.

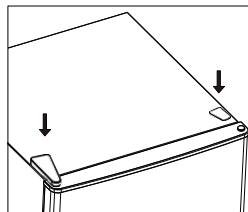

15. Frakobl pakningerne til køleskabet og frysedøren, og fastgør dem derefter efter rotation.

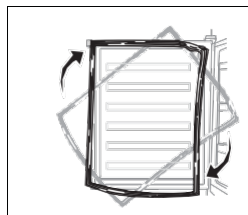

Installation

Installer dørens eksterne håndtag (hvis der er et eksternt håndtag)

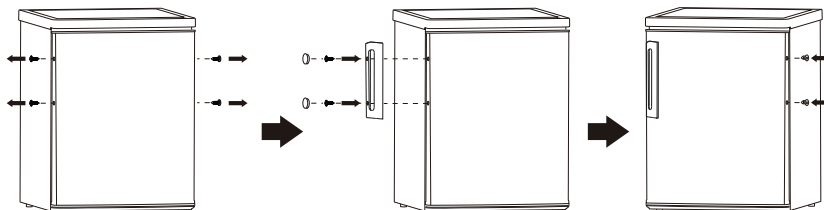

Pladsbehov

- Sørg for at der er nok plads til at åbne døren.

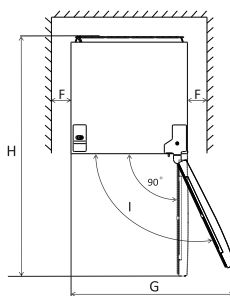
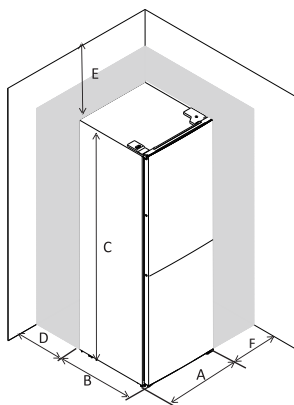

A	480
B	530
C	1160
D	min=50
E	min=50
F	min=50
G	960
H	1010
I	135°

Nivellering af enheden

For at gøre dette, skal du justere de to nivelleringsfødder foran på enheden.

Hvis enheden ikke er plan vil døre og magnetliste linjeføringer ikke være lukket korrekt.

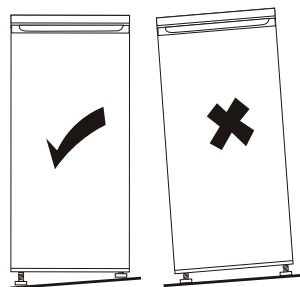
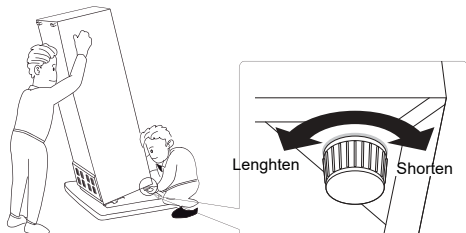

Installation

Placering

Installer apparatet på et sted, hvor den omgivende temperatur svarer til den klimaklasse der er angivet på typeskiltet på apparatet:

—udvidet tempereret (SN): »Dette køle/fryseapparat er beregnet til brug ved en omgivelsestemperatur på mellem 10 °C og 32 °C.«

—Tempereret (N): »Dette køle/fryseapparat er beregnet til brug ved en omgivelsestemperatur på mellem 16 °C og 32 °C.«

—Subtropisk (ST): »Dette køle/fryseapparat er beregnet til brug ved en omgivelsestemperatur på mellem 16 °C og 38 °C.«

—Tropisk (T): »Dette køle/fryseapparat er beregnet til brug ved en omgivelsestemperatur på mellem 16 °C og 43 °C.«

Placering

Apparatet skal installeres et godt stykke fra varmekilder, såsom radiatorer, kedler, direkte sollys osv. Sørg for, at luften kan cirkulere frit omkring bagsiden af kabinettet. For at sikre den bedste ydeevne, hvis apparatet er placeret under en overhængende vægghed, skal den mindste afstand mellem toppen af kabinettet og væggheden være mindst 100 mm. Ideelt bør dette apparat ikke placeres under overhængende væggheder. Præcis nivellering sikres ved justering af en eller flere af nivelleringsfødderne i bunden af kabinettet.

 **Advarsel!** Det skal være muligt at afbryde apparatet fra lysnettet, derfor skal stikket være let tilgængeligt efter installationen.

Elektrisk forbindelse

Inden du sætter ledningen i stikkontakten, skal du sikre dig, at den spænding og frekvens der er angivet på typeskiltet, svarer til din hjemlige strømforsyning. Apparatet skal jordforbindes. Strømforsyningens kabelstik er forsynet med en kontakt til dette formål. Hvis hjemmets strømforsyningsstikkontakt ikke har jordforbindelse, skal du slutte apparatet til en separat jord i overensstemmelse med gældende regler, konsulter en kvalificeret elektriker.

Producenten fralægger sig ethvert ansvar, hvis de nævnte sikkerhedsregler ikke overholdes. Dette apparat overholder E.E.C. Direktiverne.

Dagligt brug

Førstegangsbrug

Indvendig rengøring

Inden apparatet bruges for første gang, skal det, og alt internt tilbehør, rengøres indvendig med lunkent vand og neutral sæbe, for at fjerne den typiske lugt af et helt nyt produkt, hvorefter der tørres grundigt.

Vigtigt! Brug ikke rengøringsmidler eller skurepulver, da disse vil ødelægge lakken.

Temperaturindstilling

- Sæt apparatets stik i stikkontakten.
- Den indvendige temperatur styres af en termostat. Der er 8 indstillinger: 1 er den varmeste indstilling, 7 er den koldeste indstilling, og 0 er slukket. Når termostaten er indstillet til 0, er apparatet slukket. Når den er indstillet til maks., vil kompressoren ikke stoppe med at køre
- Apparatet fungerer muligvis ikke ved den korrekte temperatur, hvis det er i særligt varme omgivelser, eller hvis du åbner døren ofte.

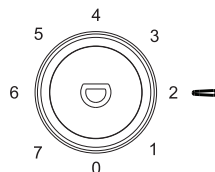

Daglig brug

Placer forskellige madvarer i forskellige rum i henhold til nedenstående tabel

Køleskab	Type mad
Dør eller altaner i køleskabet	<ul style="list-style-type: none">• Mad med naturlige konserveringsmidler, såsom syltetøj, juice, drikkevarer, krydderier.• Opbevar ikke letfordærlige fødevarer
Crisper skuffer (salat skuffe)	<ul style="list-style-type: none">• Frugt, krydderurter og grøntsager skal anbringes separat i den skarpere beholder• Opbevar ikke bananer, løg, kartofler, hvidløg i køleskabet
Køleskabshylde - midt	<ul style="list-style-type: none">• Mejeriprodukter, æg
Køleskabshylde - top	<ul style="list-style-type: none">• Fødevarer, der ikke behøver at samles, såsom madlavede, delikatesser, rester.
Fryseskuffe (r) / bakke	<ul style="list-style-type: none">• Fødevarer til langtidsopbevaring• Nederste skuffe til rå møde, fjerkræ, fisk• Mellemskuffe til frosne grøntsager, chips.• Topbakke til is, frosne frugt, frosne bagværk.

Daglig brug

Anbefaling af temperaturindstilling

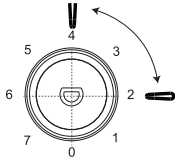
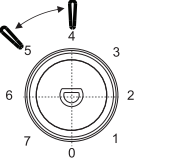
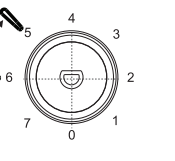
Anbefaling af temperaturindstilling		
Miljø Temperatur	Fryser sammenligning	Frisk madrum
Sommer	/	
		Indstillet på 2-4
Normal	/	
		Indstillet på 4-5
Vinter	/	
		Indstillet på 5-6

Ovenstående oplysninger giver brugerne en anbefaling om temperaturindstilling.

Indvirkning på opbevaring af fødevarer

- Det foreslås at indstille temperaturen til 4°C i køleskabet, og om muligt til -18°C i fryserummet.
- For de fleste fødevarer opbevares den længste opbevaringstid i køleskabet ved koldere temperaturer. Da nogle bestemte produkter (som friske frugter og grøntsager) kan blive beskadiget ved koldere temperaturer, foreslås det at opbevare dem i frisk-skufferne, når de er til stede. Hvis de ikke er til stede, opretholdes en gennemsnitlig indstilling af termostaten.
- For frosne fødevarer henvises til den opbevaringstid, der er skrevet på fødevareremballagen. Denne opbevaringstid opnås, når indstillingen respekterer rummets referencetemperaturer (1-stjerne -6 °C, 2-stjerner -12 °C, 3-stjerner -18 °C).

Dagligt brug

Nedfrysning af frisk mad

- Fryseren egner sig til at fryse ferske fødevarer og opbevare frosne og dybfrosne madvarer i lang tid.
- Placer de friske fødevarer, der skal fryses, i fryserummet.
- Den maksimale mængde af madvarer, som kan fryses på 24 timer, angives på typeskiltet.
- Fryseprocessen varer 24 timer: i løbet af denne periode må man ikke tilføje andre madvarer, som skal fryses

Opbevaring af frosnen mad

Ved første opstart eller efter en periode uden brug: Før produktet anbringes i rummet, skal apparatet køre i mindst 2 timer på de højere indstillinger.

Vigtigt! I tilfælde af utilsigtet optøning, for eksempel hvis strømmen har været afbrudt længere end den værdi, der vises i diagrammet for tekniske specifikationer under "forøgelsestid", skal den optøede mad spises hurtigt eller tilberedes med det samme og så genfryses (efter tilberedning).

Optøning

Dybfrosne eller frosne fødevarer kan inden brug optøs i køleskabet eller ved stuetemperatur afhængigt af den tid, der er til rådighed til optøning. Små stykker kan endda tilberedes stadig frosset direkte fra fryseren. I så fald vil tilberedningen tage længere tid.

Isterninger

Dette apparat kan være udstyret med en eller flere ice&cube til produktion af is.

Alarm for åben dør

Hvis du glemmer at lukke køleskabsdøren i 60 sekunder, blinker LED-lyset 3 gange og lyser derefter i 5 sekunder, og gentager denne cyklus, indtil døren lukkes.

Tilbehør

Aftagelige hylder

Køleskabets vægge er udstyret med en række styr, så hylderne kan placeres efter eget valg.

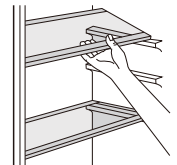

Placering af hylder på døre

For at tillade opbevaring af madvarer af forskellige størrelser kan dørhylderne placeres i forskellige højder.

For at foretage disse justeringer gøres som følger: Træk forsigtigt hylden i pilenes retning, indtil den kommer fri, og flyt den derefter til den ønskede position.

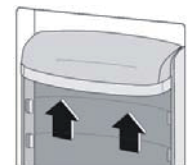

Dagligt brug

Hjælpsomme råd og tips

Nedenfor findes et par vigtige tips til at få det bedste ud af fryseprocessen:

- Tilbered maden i små portioner, således at de hurtigt og fuldstændigt kan tilberedes, og således, at det efterfølgende er muligt kun at optø den nødvendige mængde.
- Pak maden ind i stanniol eller folie og sørg for, at pakkerne er lufttætte.
- Ferske madvarer eller mad, som ikke er frosne, må ikke røre frosne madvarer for at forebygge, at temperaturen i sidstnævnte stiger.
- Magre fødevarer opbevares bedre og længere end fedtholdige fødevarer; salt reducerer fødevarernes holdbarhed.
- Sodavandsis kan, hvis spises umiddelbart efter at de er taget ud af fryserummet, muligvis forårsage frysebrænding på huden
- Vi anbefaler at skrive frysedatoen på hver enkel pakke for at kunne tage dem ud af fryseren. Vær altid opmærksom på, at de frosne madvarer kan forårsage frostskafer på huden.
- Det er tilrådeligt at skrive frysedatoen på hver enkelt pakning, så du kan holde øje med opbevaringstiden.

Tips til opbevaring af frosne madvarer

For at kunne drage den største fordel af apparatets ydeevne, skal du:

- Sørg for, at de købte frosne madvarer var opbevaret korrekt i butikken.
- Sørg for, at frosne madvarer bringes hjem fra fødevarerbutikken til fryseren så hurtigt som muligt.
- Undlade at åbne døren ofte eller lade den stå åben længere end absolut nødvendigt.
- Undlade at nedfryse optøede fødevarer igen, da de hurtigt fordærves.
- Ikke overskride den opbevaringsperiode, der er angivet af fødevarerproducenten.

Tips til afkøling af ferske madvarer

Sådan opnår man det bedste resultat:

- Man må ikke anbringe varm mad eller væsker, som fordamper i køleskabet
- Man må ikke tildække eller pakke maden ind, især hvis dens aroma er meget stærk.
- Kød (alle typer): pak ind i plastikposer og anbring på glashylderne over grøntsagsskuffen.
- Det kan højst opbevares sikkert på denne måde i en eller to dage.
- Tilberedte fødevarer, kolde retter osv.: disse skal tildækkes og kan placeres på en hvilken som helst hylde.
- Frugt og grøntsager skal rengøres grundigt og anbringes i de særlige skuffer.
- Smør og ost: skal anbringes i særlige lufttætte beholdere eller pakkes ind i aluminiumsfolie eller plastikposer for at undgå så meget luft som muligt.
- Olieflasker: skal have låg på og skal opbevares på hylderne i døren.
- Løse bananer, kartofler, løg og hvidløg må ikke opbevares i køleskabet.

Dagligt brug

Rengøring

Af hygiejniske årsager skal apparatets indre, herunder indvendigt tilbehør, rengøres regelmæssigt.

Advarsel! Apparatet må ikke være tilsluttet elnettet under rengøring. Fare for elektrisk stød! Før rengøring skal apparatet slukkes, og stikkontakten skal tages ud af stikkontakten, eller kredsløbsafbryderen eller sikringen skal slukkes. Rengør aldrig apparatet med en damprenser. Der kan ophobes fugt i elektriske komponenter, hvilket giver fare for elektrisk stød. Varme dampe kan beskadige plastikdelene. Apparatet skal være tørt, før det tændes igen.

Vigtigt! Æteriske olier og organiske opløsningsmidler kan angribe plastikdele, f.eks. citronsaft eller saft fra appelsinskal, smørsyre eller rengøringsmiddel, der indeholder eddikesyre.

- Disse stoffer må ikke komme i kontakt med apparatets komponenter.
- Brug ikke slibende rengøringsmidler
- Tag maden ud af fryseren.
- Opbevar den køligt og godt tildækket.
- Sluk apparatet og tag stikket ud af stikkontakten, eller sluk og afbryd strømforsyningen eller fjern sikringen
- Rengør apparatet og det indvendige tilbehør med en klud og lunke vand.
- Efter rengøringen tørres apparatet af med koldt vand og gnides tørt.
- Når alting er tørt, tænder man igen for apparatet.

Rengør drænhullet

For at undgå, at afrimningsvand løber ud i køleskabet, skal du regelmæssigt rengøre drænhullet bag på køleskabet. Brug et rengøringsmiddel til at rengøre hullet som vist på billedet til højre

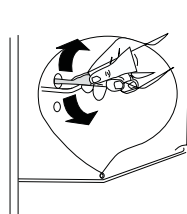

Afrimning af fryseren

Fryserummet vil gradvist blive dækket med rim. Denne bør fjernes. Brug aldrig skarpe metalværktøjer til at skrabe frost af fordampere, da du risikerer at beskadige den. Men når isen bliver meget tyk indvendigt, bør en fuldstændig afrimning udføres som følger:

- Træk stikket ud af stikkontakten.
- Fjern al opbevaret mad, pak den ind i flere lag avispapir og anbring den på et køligt sted.
- Hold døren åben og anbring en balje under apparatet for at opsamle afrimningsvandet.
- Når afrimningen er afsluttet, tørres det indvendige rum grundigt.
- Sæt stikket tilbage i stikkontakten for at tænde apparatet igen.

Udskiftning af pæren

Det indvendige lys er LED-lys.

For at udskifte pæren skal du kontakte en kvalificeret tekniker.

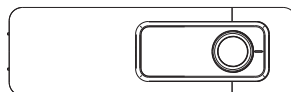

TILGÆNGELIGHED AF RESERVEDELE

Termostater, temperatursensorer, printkort og udskiftelige lyskilder er tilgængelige i mindst syv år efter konvertering af den sidste enhed i en model

Dørhåndtag, dørhængsler, bakker og kurve i mindst syv år samt dørtætninger er tilgængelige i en periode på mindst ti år efter konvertering af den sidste enhed i en model.

Dagligt brug

Fejlfinding



Forsigtig! Før fejlfinding bør strømforsyningen afbrydes. Kun en autoriseret elektriker eller kompetent person bør foretage fejlfinding, som ikke er at finde i denne manual

Vigtigt! Der er nogle lyde under normal drift (kompressor, cirkulation af kølemiddel).

Problem	Mulig årsag	Løsning
Apparatet virker ikke	Stikket er ikke sat i, eller er løst, eller produktet er slukket	Sæt netstikket i og tænd for apparatet
	Sikring er sprunget eller er defekt	Kontrollér sikringen, udskift om nødvendigt.
	Stikkontakt er defekt	Fejl på stikkontakt skal udbedres af en elektriker.
	Temperaturreguleringsknappen er indstillet til "0"	Indstil drejeknappen på et andet nummer for at tænde for apparatet.
Apparatet fryser for meget	Temperaturen er indstillet for koldt.	Drej midlertidigt temperaturregulatoren til en varmere indstilling.
Fødevarerne er ikke fuldstændigt frosne.	Temperaturen er ikke korrekt indstillet.	Se venligst sektionen for Indledende konfiguration af temperatur.
	Døren stod åben i en længere periode.	Åbn døren kun så længe som nødvendigt.
	En stor mængde af varm mad blev placeret i apparatet inden for de sidste 24 timer.	Drej midlertidigt temperaturregulatoren til en koldere indstilling.
	Apparatet står nær en varmekilde.	Se venligst sektionen for Placering.
Større opbygning af frost på dørens forsegling.	Dørens forsegling er ikke lufttæt.	Varm forsigtigt de utætte sektioner af dørpakningen op med en hårtørret (på en kølig indstilling). Samtidigt formes den varme tætningsliste med hånden, således at den sidder korrekt.
Unormale lyde	Apparatet er ikke plan.	Indstil fødderne.
	Apparatet rører ved væggen eller andre enheder.	Fjern apparatet en smule.
	En komponent, eksempelvis et rør, på bagsiden af apparatet rører en anden del af apparatet eller væggen.	Hvis det er nødvendigt, kan du omhyggeligt bøje delen.
Der kommer vand på gulvet.	Vandafløbshullet er tilstoppet.	Se afsnittet Rengøring.
Sidepanelet er varmt	Kondensatoren er inde i panelet.	Det er normalt.

For at kontakte teknisk assistance, besøg vores websted: <https://corporate.haier-europe.com/en/>. Under afsnittet "website" skal du vælge mærke på dit produkt og dit land. Du vil blive omdirigeret til det specifikke websted, hvor du kan finde telefonnummeret og formularen til at kontakte teknisk assistance

For yderligere information om produktet, se <https://eprel.ec.europa.eu/> eller scan QR på energimærket, der følger med apparatet.

εγχειρίδιο χρήστη

ψυγείο

ΠΕΡΙΕΧΟΜΕΝΟ	
1. ΠΛΗΡΟΦΟΡΙΕΣ ΓΙΑ ΤΗΝ ΑΣΦΑΛΕΙΑ	σελίδα 1-11
2. Επισκόπηση	σελίδα 12
3. Αντιστροφή πόρτας	σελίδα 13-16
4. Τοποθέτηση	σελίδα 17-18
5. Καθημερινή χρήση	σελίδα 19-24

Σας ευχαριστούμε για την αγορά αυτού του προϊόντος.

Πριν χρησιμοποιήσετε το ψυγείο σας, σας παρακαλούμε να διαβάσετε προσεκτικά αυτό το εγχειρίδιο οδηγιών χρήσης έτσι ώστε να μεγιστοποιήσετε την απόδοση του. Φυλάξτε όλα τα έγγραφα για μελλοντική χρήση ή για άλλους ιδιοκτήτες. Αυτό το προϊόν προορίζεται αποκλειστικά για οικιακή χρήση ή παρόμοιες εφαρμογές όπως:

- την περιοχή της κουζίνας για προσωπικό καταστημάτων, γραφείων και άλλα περιβάλλοντα εργασίας
- σε φάρμες, από πελάτες σε ξενοδοχεία, πανδοχεία και άλλα περιβάλλοντα οικιακού τύπου
- σε bed και breakfasts (B & B)
- για υπηρεσίες επισιτισμού και παρόμοιες εφαρμογές που δεν προορίζονται για λιανική πώληση.

Αυτή η συσκευή πρέπει να χρησιμοποιείται μόνο για σκοπούς αποθήκευσης τροφίμων, οποιαδήποτε άλλη χρήση θεωρείται επικίνδυνη και ο κατασκευαστής δεν θα είναι υπεύθυνος για οιοσδήποτε παραλείψεις. Επίσης, συνιστάται να διαβάσετε προσεκτικά τους όρους της εγγύησης.

ΠΛΗΡΟΦΟΡΙΕΣ ΓΙΑ ΤΗΝ ΑΣΦΑΛΕΙΑ

Διαβάστε προσεκτικά τις οδηγίες λειτουργίας και εγκατάστασης! Περιέχουν σημαντικές πληροφορίες σχετικά με τον τρόπο εγκατάστασης, χρήσης και συντήρησης της συσκευής. Ο κατασκευαστής δεν ευθύνεται εάν δεν συμμορφωθείτε με τις οδηγίες και τις προειδοποιήσεις. Διατηρήστε όλα τα έγγραφα για μελλοντική χρήση ή για τον επόμενο κάτοχο.

- **Μην συνδέετε τη συσκευή στην παροχή ηλεκτρικού ρεύματος έως ότου αφαιρεθούν όλα τα προστατευτικά συσκευασίας και μεταφοράς. Κρατήστε τα παιδιά μακριά και από τη συσκευασία και από τα εξαρτήματά της. Κίνδυνος ασφυξίας από πτυσσόμενα χαρτοκιβώτια και πλαστικές μεμβράνες!"**
- **Αφήστε την να παραμείνει σε όρθια θέση για τουλάχιστον 4 ώρες πριν την ενεργοποίηση για να επιτρέψετε στο λάδι του συμπιεστή να**

"καθίσει" εάν έχει μεταφερθεί σε οριζόντια θέση

- **Κατά την παράδοση, ελέγξτε για να βεβαιωθείτε ότι το προϊόν δεν έχει υποστεί ζημιά και ότι όλα τα μέρη και τα εξαρτήματα είναι σε άριστη κατάσταση**
- **Μην προκαλείτε ζημιά στο κύκλωμα του ψυκτικού αέριου**
- **Διατηρήστε ελεύθερα και χωρίς εμπόδια τα ανοίγματα εξαερισμού που υπάρχουν στον χώρο της συσκευής ή στην κατασκευή εντοιχισμού**
- **Ποτέ μην χρησιμοποιείτε νερό για να πλύνετε τη θέση του συμπιεστή, σκουπίστε καλά με ένα στεγνό πανί μετά τον καθαρισμό για να αποφύγετε τη σκουριά**
- **Χειριστείτε τη συσκευή πάντοτε με δύο άτομα τουλάχιστον, διότι είναι βαριά.**
- **Εγκαταστήστε και τοποθετήστε τη συσκευή σε μια περιοχή κατάλληλη για το μέγεθος και τη χρήση της.**
- **Βεβαιωθείτε ότι οι ηλεκτρολογικές πληροφορίες στην πινακίδα τύπου συμφωνούν με την αντίστοιχη παροχή ρεύματος. Εάν όχι, επικοινωνήστε με έναν ηλεκτρολόγο.**
- **Η συσκευή λειτουργεί με τροφοδοσία 220-240 VAC / 50 Hz. Η μη φυσιολογική διακύμανση**

της τάσης μπορεί να προκαλέσει την αποτυχία εκκίνησης της συσκευής ή ζημιά στον έλεγχο θερμοκρασίας ή τον συμπιεστή ή μπορεί να υπάρχει ανώμαλος θόρυβος κατά τη λειτουργία. Στην περίπτωση αυτή, πρέπει να τοποθετηθεί ένας αυτόματος ρυθμιστής.

- Μόνο για το Ηνωμένο Βασίλειο Το καλώδιο τροφοδοσίας της συσκευής είναι εξοπλισμένο με βύσμα 3-καλωδίων (γείωση) που ταιριάζει σε μια τυπική πρίζα 3-καλωδίων (πρίζα με γείωση). Ποτέ μην κόβετε ή αποσυναρμολογείτε τον τρίτο πείρο (γείωση). Μετά την εγκατάσταση της συσκευής, το βύσμα πρέπει να είναι προσβάσιμο.
- Βεβαιωθείτε ότι το καλώδιο τροφοδοσίας δεν έχει μαγκώσει κάτω από τη συσκευή κατά τη διάρκεια και μετά τη μεταφορά/μετακίνηση της συσκευής, για να αποφευχθεί το κόψιμο ή η ζημιά του καλωδίου τροφοδοσίας. Εάν έχει προκληθεί ζημιά στο καλώδιο τροφοδοσίας, πρέπει να αντικατασταθεί από τον κατασκευαστή, τον εξουσιοδοτημένο τεχνικό του ή άτομο με παρόμοια τεχνική κατάρτιση έτσι ώστε να αποφευχθεί οποιοσδήποτε κίνδυνος
- Μην τοποθετείτε την συσκευή σε υγρά, λιπαρά ή σκονισμένα μέρη, ούτε να την εκθέτετε σε απευθείας ηλιακή ακτινοβολία και σε νερό

- Μην τοποθετείτε την συσκευή κοντά σε καλοριφέρ ή εύφλεκτα υλικά
- ΓΙΑ συσκευές με χώρο κατάψυξης: Σε περίπτωση διακοπής ρεύματος, μην ανοίξετε το κάλυμμα. Τα κατεψυγμένα τρόφιμα δεν θα πρέπει να επηρεαστούν εάν η διακοπή διαρκέσει λιγότερο από τις ώρες που αναγράφονται στην ετικέτα βαθμολογίας (χρόνος αύξησης θερμοκρασίας) Εάν η διακοπή έχει μεγαλύτερη διάρκεια, τα τρόφιμα πρέπει να ελεγχθούν και να καταναλωθούν άμεσα ή να μαγειρευτούν και να καταψυχθούν εκ νέου.
- Εάν διαπιστώσετε ότι το καπάκι της συσκευής είναι δύσκολο να ανοίξει αμέσως μόλις το κλείσετε, μην ανησυχείτε. Αυτό οφείλεται στη διαφορά πίεσης που θα εξισωθεί σχεδόν αμέσως και θα επιτρέψει στο καπάκι να ανοίξει κανονικά μετά από λίγα λεπτά.
- Μην αποθηκεύετε φάρμακα, βακτήρια ή χημικούς παράγοντες στη συσκευή. Αυτή η συσκευή είναι οικιακή συσκευή, δεν συνιστάται η αποθήκευση υλικών που απαιτούν αυστηρές θερμοκρασίες.
- Μην τραβάτε με δύναμη ή τσακίζετε το καλώδιο τροφοδοσίας ή ακουμπάτε την πρίζα με βρεγμένα χέρια
- Μην αποθηκεύετε προϊόντα που περιέχουν εύφλεκτα προωθητικά (π.χ. δοχεία ψεκασμού)

ή εκρηκτικές ύλες στη συσκευή. Κίνδυνος έκρηξης!

- Μην τοποθετείτε ασταθή άρθρα (βαριά αντικείμενα, δοχεία γεμάτα με νερό) στο πάνω μέρος του ψυγείου, για να αποφύγετε τραυματισμούς που προκαλούνται από πτώση ή ηλεκτρικό σοκ που προκαλείται από την επαφή με το νερό.
- Μην χρησιμοποιείτε ηλεκτρικές συσκευές μέσα στους χώρους αποθήκευσης των τροφίμων της συσκευής, εκτός εάν είναι του συνιστώμενου τύπου από τον κατασκευαστή
- Μην αγγίζετε εσωτερικά στοιχεία ψύξης, ειδικά με βρεγμένα χέρια, για να αποφύγετε ρωγμές ή τραυματισμούς
- Σε κίνδυνο εδώ είναι τα παιδιά, οι άνθρωποι που έχουν περιορισμένες φυσικές, διανοητικές ή αισθητηριακές ικανότητες, καθώς και τα άτομα που δεν διαθέτουν επαρκείς γνώσεις σχετικά με την ασφαλή λειτουργία της συσκευής. Βεβαιωθείτε ότι τα παιδιά και τα ευάλωτα άτομα έχουν κατανοήσει όλους τους κινδύνους. Ένα πρόσωπο που είναι υπεύθυνο για την ασφάλεια πρέπει να επιβλέπει ή να καθοδηγεί τα παιδιά και τα ευάλωτα άτομα που χρησιμοποιούν τη συσκευή. Μόνο τα παιδιά ηλικίας 8 ετών και μεγαλύτερα μπορούν να χρησιμοποιούν τη συσκευή.

- Τα παιδιά δεν θα πρέπει να παίζουν με την συσκευή
- Παιδιά ηλικίας από 3 έως 8 ετών επιτρέπεται να βάζουν και να αφαιρούν αυτή τη συσκευή
- ΓΙΑ συσκευές με χώρο κατάψυξης: μην αποθηκεύετε εμφιαλωμένα ή κονσερβοποιημένα υγρά (ειδικά ανθρακούχα ποτά) στο χώρο κατάψυξης. Τα μπουκάλια και οι φιάλες μπορεί να σπάσουν!
- ΓΙΑ συσκευές με χώρο κατάψυξης: Ποτέ μην τρώτε (μην βάζετε καν στο στόμα σας) κατεψυγμένα τρόφιμα απευθείας από το χώρο της κατάψυξης. Κίνδυνος εγκαυμάτων λόγω της πολύ χαμηλής θερμοκρασίας!
- Διατηρείτε τα πλαστικά εξαρτήματα και το στεγανοποιητικό της πόρτας απαλλαγμένο από λάδι και γράσο. Διαφορετικά, τα πλαστικά μέρη και το στεγανοποιητικό της πόρτας θα γίνουν πορώδη.
- Πριν κάνετε οποιαδήποτε εργασία, αποσυνδέστε το καλώδιο τροφοδοσίας από την πρίζα
- Μην χρησιμοποιείτε μηχανικές συσκευές ή άλλο εξοπλισμό για να επιταχύνετε την διαδικασία απόψυξης, διαφορετικά από εκείνα που συνιστώνται από τον κατασκευαστή

- Μην χρησιμοποιείτε αντικείμενα με αιχμηρά ή κοφτερά άκρα όπως μαχαίρια ή πιρούνια για να αφαιρέσετε τον πάγο.
Ποτέ μην χρησιμοποιείτε πιστόλια στεγνώματος μαλλιών, ηλεκτρικές συσκευές θέρμανσης ή άλλες παρόμοιες ηλεκτρικές συσκευές για απόψυξη
- Συνιστάται να διατηρείτε καθαρή την πρίζα, οποιαδήποτε υπολείμματα υπερβολικής σκόνης επάνω στην πρίζα μπορεί να προκαλέσουν φωτιά
- Μην προσπαθήσετε να επισκευάσετε, να αποσυναρμολογήσετε ή να τροποποιήσετε τη συσκευή μόνοι σας. Σε περίπτωση επισκευής επικοινωνήστε πάντα με την εξυπηρέτηση πελατών μας.
- Να επιτηρείτε τα παιδιά όταν ο καθαρισμός ή η συντήρηση της συσκευής είναι σε εξέλιξη.
- Μην καθαρίζετε τα κρύα ράφια με ζεστό νερό. Η απότομη αλλαγή θερμοκρασίας μπορεί να προκαλέσει το σπάσιμο του γυαλιού.
- ΠΡΟΕΙΔΟΠΟΙΗΣΗ: Οι σωλήνες του κυκλώματος ψύξης μεταφέρουν μια μικρή ποσότητα φιλικού προς το περιβάλλον αλλά εύφλεκτου ψυκτικού (R600a) και μονωτικού αερίου (κυκλοπεντάνιο). Δεν καταστρέφει τη στιβάδα του όζοντος και δεν αυξάνει το φαινόμενο του θερμοκηπίου. Εάν διαφύγει

ψυκτικό, μπορεί να τραυματιστούν τα μάτια σας ή να γίνει ανάφλεξη.

- Εάν το κύκλωμα ψυκτικού πρέπει να υποστεί ζημιά:
 - Απενεργοποιήστε τη συσκευή και βγάλτε το φως,
 - Κρατήστε τις γυμνές φλόγες ή/και τις πηγές ανάφλεξης μακριά από τη συσκευή,
 - Αερίστε καλά το δωμάτιο για αρκετά λεπτά,
 - Ενημερώστε την εξυπηρέτηση πελατών.
- ΠΡΟΕΙΔΟΠΟΙΗΣΗ: Μην καταστρέψετε το φως ή/και το καλώδιο τροφοδοσίας. Αυτό μπορεί να προκαλέσει ηλεκτροπληξία ή πυρκαγιές.
- ΠΡΟΕΙΔΟΠΟΙΗΣΗ: Μην χρησιμοποιείτε φορητές πρίζες πολλαπλών θέσεων (πολύπριζα) ή φορητά τροφοδοτικά. Δεν συνιστούμε τη χρήση καλωδίων επέκτασης και προσαρμογέων πολλαπλών κατευθύνσεων.
- Μην επιχειρήσετε ποτέ να καθίσετε ή να σταθείτε στο επάνω μέρος της συσκευής. Μπορεί να τραυματιστείτε ή να καταστρέψετε τη συσκευή. Αυτή η συσκευή δεν είναι σχεδιασμένη για στοίβαξη με οποιαδήποτε άλλη (συσκευή).
- Το προϊόν έχει σχεδιαστεί και κατασκευαστεί μόνο για οικιακή χρήση
- Μπορούν να χρησιμοποιηθούν μόνο γνήσια ανταλλακτικά που παρέχονται από τον

κατασκευαστή. Ο κατασκευαστής εγγυάται ότι μόνο αυτά τα ανταλλακτικά πληρούν τις απαιτήσεις ασφαλείας.

- Το άνοιγμα της πόρτας για μεγάλες χρονικές περιόδους μπορεί να προκαλέσει σημαντική αύξηση της θερμοκρασίας στους θαλάμους της συσκευής
- Καθαρίστε τακτικά τις επιφάνειες που μπορούν να έρθουν σε επαφή με τα τρόφιμα και τα προσβάσιμα συστήματα αποστράγγισης
- Καθαρίστε τα δοχεία νερού εάν δεν έχουν χρησιμοποιηθεί για 48 ώρες. Ξεπλύνετε το σύστημα του νερού που είναι συνδεδεμένο με παροχή νερού εάν δεν έχει τραβηχτεί νερό για 5 ημέρες
- Αποθηκεύστε το ωμό κρέας και τα ψάρια σε κατάλληλα δοχεία στο ψυγείο, έτσι ώστε να μην έρχονται σε επαφή ή να μην στάζουν επάνω σε άλλα τρόφιμα
- Οι χώροι αποθήκευσης κατεψυγμένων τροφίμων δύο αστέρων (εάν υπάρχουν στη συσκευή) είναι κατάλληλοι για αποθήκευση ήδη κατεψυγμένων τροφίμων, την αποθήκευση ή την παρασκευή παγωτού και την κατασκευή παγοκύβων
- Οι χώροι αποθήκευσης ενός-, δύο- και τριών αστέρων (εάν υπάρχουν στη συσκευή) δεν

είναι κατάλληλα για την κατάψυξη των νωπών τροφίμων

- Εάν η συσκευή παραμείνει ανοικτή για μεγάλο χρονικό διάστημα, σβήστε την, ξεπαγώστε την, καθαρίστε την, στεγνώστε την και αφήστε την πόρτα ανοικτή για να αποφύγετε την ανάπτυξη μούχλας μέσα στη συσκευή
- για συσκευές συντήρησης κρασιών: Η παρούσα συσκευή προορίζεται αποκλειστικά για τη συντήρηση κρασιών
- για ελεύθερη συσκευή: η παρούσα ψυκτική συσκευή δεν προορίζεται να χρησιμοποιηθεί ως εντοιχιζόμενη συσκευή
- για συσκευές χωρίς θάλαμο 4 αστέρων: η παρούσα ψυκτική συσκευή δεν είναι κατάλληλη για την κατάψυξη τροφίμων

Απορριψη παλαιων συσκευων



Αυτή η συσκευή έχει σήμανση σύμφωνα με την Ευρωπαϊκή οδηγία 2012/19/EU σχετικά με τα απόβλητα ειδών ηλεκτρικού και ηλεκτρονικού εξοπλισμού (WEEE).

Τα WEEE περιέχουν τόσο ρυπογόνες ουσίες (οι οποίες μπορούν να έχουν αρνητικές επιπτώσεις στο περιβάλλον) και βασικά εξαρτήματα (τα οποία μπορούν να χρησιμοποιηθούν και πάλι). Είναι σημαντικό να υποβάλλονται τα WEEE σε συγκεκριμένες επεξεργασίες, έτσι ώστε να αφαιρούνται και να απορρίπτονται σωστά όλα τα ρυπογόνα στοιχεία, και να ανακτώνται και να ανακυκλώνονται όλα τα υλικά.

Οι ιδιώτες μπορούν να διαδραματίσουν σημαντικό ρόλο στην εξασφάλιση ότι τα WEEE δεν θα γίνουν ένα περιβαλλοντολογικό ζήτημα· είναι πολύ σημαντικό να ακολουθείτε ορισμένους βασικούς κανόνες:

- Τα WEEE δεν θα πρέπει να αντιμετωπίζονται σαν οικιακά απορρίμματα,

- Τα WEEE θα πρέπει να παραδίδονται στα αρμόδια σημεία συλλογής που διαχειρίζονται από τις δημοτικές αρχές ή από εξουσιοδοτημένες εταιρείες. Σε πολλές χώρες, για μεγάλα WEEE, μπορεί να υπάρχει συλλογή από το σπίτι.

Σε πολλές χώρες, όταν αγοράζετε μία καινούργια συσκευή, η παλιά μπορεί να επιστραφεί στον πωλητή ο οποίος πρέπει να την παραλάβει χωρίς χρέωση σε μία αναλογία μία προς μία, εφόσον ο εξοπλισμός αυτός είναι ισοδύναμου τύπου και έχει τις ίδιες λειτουργίες με τον παρεχόμενο εξοπλισμό.

Συμβατότητα

Τοποθετώντας το αναγνωριστικό **CE** επάνω σε αυτό το προϊόν, επιβεβαιώνουμε την συμβατότητα με όλες τις σχετικές Ευρωπαϊκές προϋποθέσεις ασφαλείας, υγείας και προστασίας του περιβάλλοντος που εφαρμόζονται για αυτό το προϊόν σύμφωνα με την ισχύουσα νομοθεσία.

Εγγύηση

Η ελάχιστη εγγύηση είναι: 2 έτη για τις χώρες της εε, 3 έτη για την τουρκία, 1 έτος για το ηνωμένο βασίλειο, 1 έτος για τη ρωσία, 3 έτη για τη σουηδία, 2 έτη για τη σερβία, 5 έτη για τη νορβηγία, 1 έτος για το μαρόκο, 6 μήνες για την αλγερία, στην तुνησία δεν απαιτείται νομική εγγύηση.

Εξοικονόμηση ενέργειας

Για καλύτερη εξοικονόμηση ενέργειας σας συνιστούμε να:

- Τοποθετήσετε την συσκευή μακριά από πηγές θερμότητας και μην την εκθέτετε σε απευθείας ηλιακή ακτινοβολία και μέσα σε ένα καλά αεριζόμενο δωμάτιο.
- Αποφύγετε να βάζετε ζεστές τροφές μέσα στο ψυγείο έτσι ώστε να αποφύγετε την αύξηση της εσωτερικής θερμοκρασίας και επομένως την πρόκληση της συνεχούς λειτουργίας του συμπιεστή.
- Μην στριμώνετε υπερβολικά τις τροφές έτσι ώστε να είναι εξασφαλισμένη η σωστή ανακύκλωση του αέρα.
- Κάντε απόψυξη της συσκευής σε περίπτωση που υπάρχει πάγος έτσι ώστε να διευκολύνετε της μεταφορά της ψύξης.
- Σε περίπτωση διακοπής του ηλεκτρικού ρεύματος, καλό είναι να διατηρείτε κλειστή την πόρτα του ψυγείου.
- Ανοίξτε ή κρατήστε ανοιχτές τις πόρτες της συσκευής για όσο το δυνατόν μικρότερο χρονικό διάστημα
- Αποφύγετε την ρύθμιση σε πολύ ψυχρές θερμοκρασίες.
- Αφαιρέστε την σκόνη που υπάρχει επάνω ή κοντά στην συσκευή

Επισκόπηση

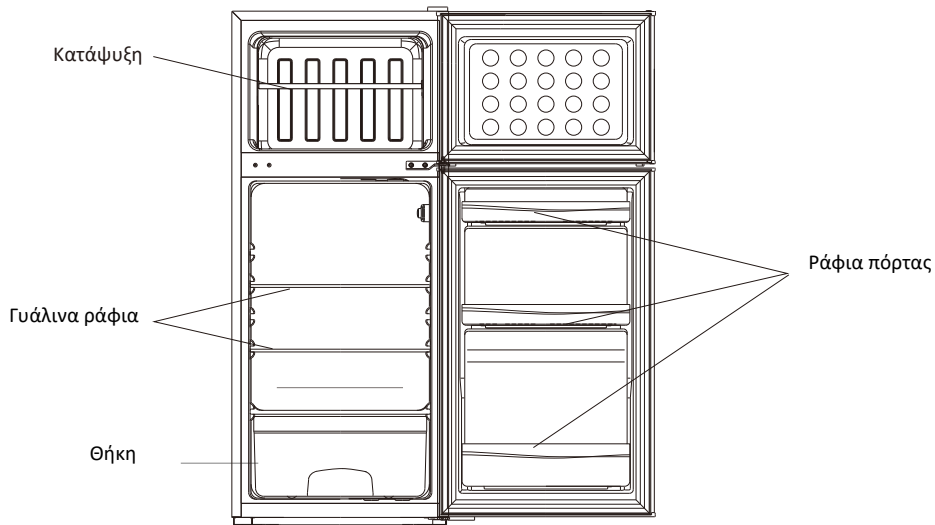

Αυτή η εικόνα είναι μόνο ενδεικτική, για τις λεπτομέρειες παρακαλώ ελέγξτε τη συσκευή σας.

Η πιο σωστή τακτική για εξοικονόμηση ενέργειας απαιτεί την τοποθέτηση συρταριών, δοχείων για τα τρόφιμα και ραφιών στο προϊόν, παρακαλούμε ανατρέξτε στις παραπάνω εικόνες.

Αντιστροφή πόρτας

Απαιτούμενα εργαλεία: Κατσαβίδι Philips, ίσιο κατσαβίδι, εξάγωνο κλειδί.

- Σιγουρευτείτε ότι η μονάδα έχει αποσυνδεθεί από την τροφοδοσία του ρεύματος και είναι άδεια.
- Για να αφαιρέσετε την πόρτα, πρέπει να γείρετε την μονάδα προς τα πίσω.
- Θα πρέπει να ακουμπήσετε την μονάδα επάνω σε κάτι σταθερό έτσι ώστε να μην γλιστρήσει κατά την διάρκεια της διαδικασίας αντιστροφής της πόρτας
- Όλα τα εξαρτήματα που αφαιρούνται πρέπει να φυλάσσονται για να γίνει η επανατοποθέτηση της πόρτας.
- Μην ακουμπάτε την μονάδα στο πάτωμα γιατί αυτό μπορεί να προκαλέσει ζημιά στο σύστημα ψύξης.
- Είναι προτιμότερο να χειρίζονται 2 άτομα την μονάδα κατά την διάρκεια της συναρμολόγησης.

1. Αφαιρέστε προσεκτικά το κάλυμμα του άνω μεντεσέ με ένα επίπεδο κατσαβίδι

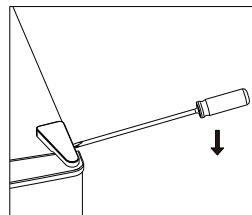

2. Ξεβιδώστε τον επάνω μεντεσέ με ένα κατσαβίδι Phillips.

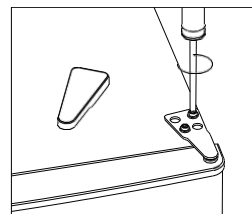

3. Αφαιρέστε το κάλυμμα της οπής με ένα επίπεδο κατσαβίδι.

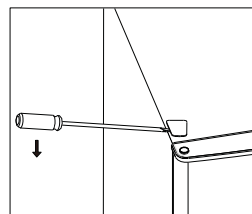

4. Μετακινήστε το κάλυμμα του πυρήνα από την αριστερή στην δεξιά πλευρά. Και μετά σηκώστε την επάνω πόρτα και τοποθετήστε την σε μια επενδυμένη επιφάνεια για να μην γρατσουνιστεί.

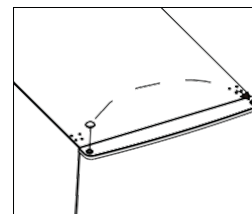

Αντιστροφή πόρτας

5. Ξεβιδώστε τον μεσαίο μεντεσέ και στη συνέχεια σηκώστε την κάτω πόρτα και τοποθετήστε την σε ένα μαλακό μαξιλάρι για να αποφύγετε το γρατσούνισμα.

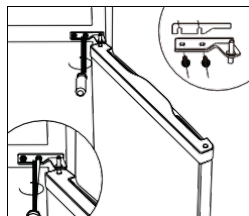

6. Μετακινήστε δύο μεσαία καλύμματα των οπών από αριστερά στα δεξιά.

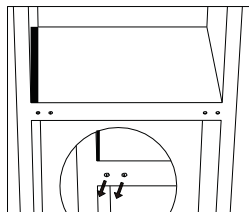

7. Ξαπλώστε στο πίσω μέρος του θαλάμου σε ένα μαλακό μαξιλάρι. Ξεβιδώστε τον κάτω μεντεσέ και ισιώστε το πόδι.

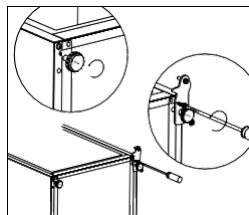

8. Ξεβιδώστε και αφαιρέστε τον πείρο του κάτω μεντεσέ, περιστρέψτε το στήριγμα και τοποθετήστε το ξανά.

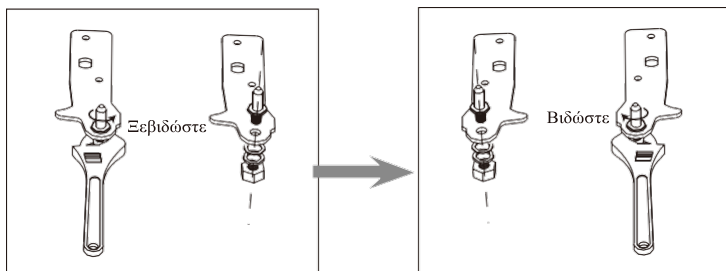

Αντιστροφή πόρτας

9. Τοποθετήστε τον μεντεσέ στην αριστερή πλευρά και τη βάση ποδιού στη δεξιά πλευρά. Στη συνέχεια, βιδώστε δύο πόδια αλφαιδιάσματος με τα αρχικά μέρη τους.

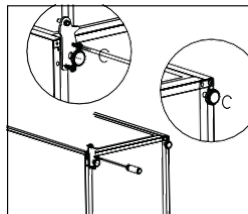

10. Μετακινήστε δύο μεσαία καλύμματα των οπών από αριστερά στα δεξιά.

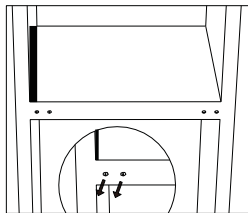

11. Σηκώστε τη μονάδα και βάλτε την πόρτα στον κάτω μεντεσέ. Βεβαιωθείτε ότι ο πυρήνας του κάτω μεντεσέ έχει εισαχθεί μέσα στην οπή της πόρτας. Στη συνέχεια, μετακινήστε το κάλυμμα της οπής του μεντεσέ της κάτω πόρτας από την αριστερή πλευρά στην δεξιά πλευρά.

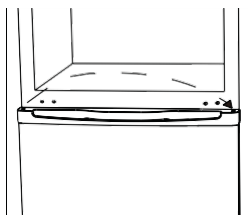

12. Τοποθετήστε τον μεσαίο μεντεσέ.

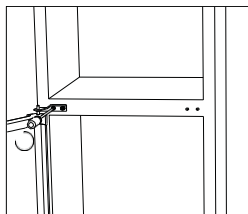

Αντιστροφή πόρτας

13. Τοποθετήστε την επάνω πόρτα με τον επάνω μεντεσέ.

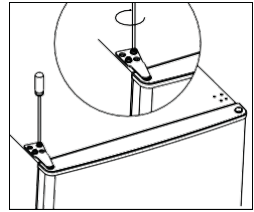

14. Γύρο στο κάλυμμα μεντεσέ και κάλυμμα οπής στο πάνω μέρος της μονάδας.

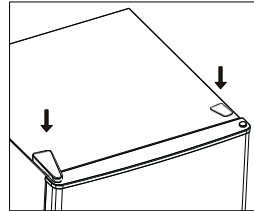

15. Αποσυνδέστε τα λάστιχα της πόρτας του ψυγείου και του καταψύκτη και στη συνέχεια συνδέστε τα μετά την περιστροφή τους.

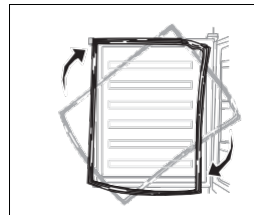

Τοποθέτηση

Τοποθέτηση εξωτερικής λαβής πόρτας (εάν υπάρχει εξωτερική λαβή)

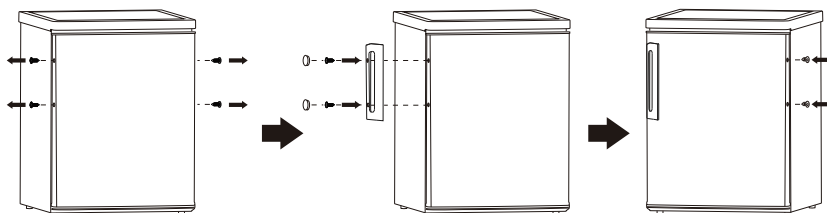

Απαιτήσεις χώρου

- Διατηρείτε αρκετό χώρο για το άνοιγμα της πόρτας.

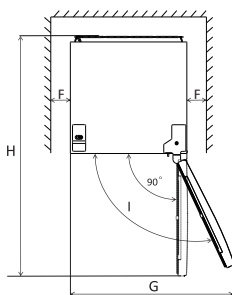
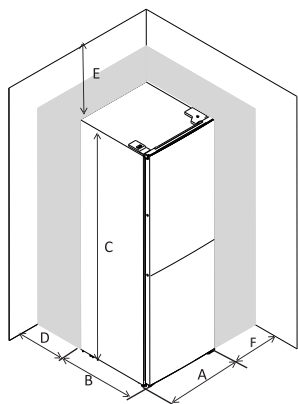

A	480
B	530
C	1160
D	min=50
E	min=50
F	min=50
G	960
H	1010
I	135°

Αλφάδιασμα της μονάδας

Για να το κάνετε αυτό, ρυθμίστε τα δύο πόδια αλφαδιάσματος μπροστά από τη μονάδα. Εάν η μονάδα δεν είναι επίπεδη, οι πόρτες και οι ευθυγραμμίσεις της μαγνητικής τσιμούχας δεν θα επικαλύπτονται σωστά.

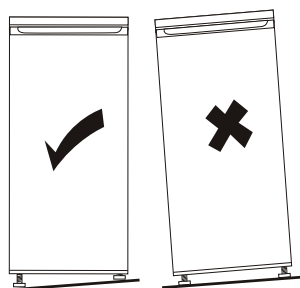
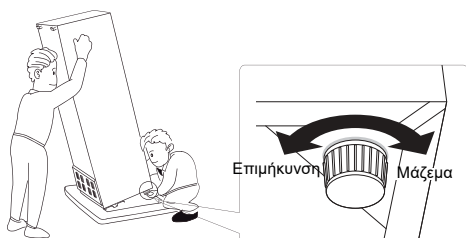

Τοποθέτηση

Θέση τοποθέτησης

Τοποθετήστε τη συσκευή σε σημείο όπου η θερμοκρασία του περιβάλλοντος αντιστοιχεί στην κλιματική κλάση που αναγράφεται στην πινακίδα της συσκευής. Για ψυκτικές συσκευές με κλιματική κλάση:

- εκτεταμένη εύκρατη: «Η παρούσα ψυκτική συσκευή προορίζεται για χρήση σε θερμοκρασίες περιβάλλοντος από 10 °C έως 32 °C»,
- εύκρατη: «Η παρούσα ψυκτική συσκευή προορίζεται για χρήση σε θερμοκρασίες περιβάλλοντος από 16 °C έως 32 °C»,
- υποτροπική: «Η παρούσα ψυκτική συσκευή προορίζεται για χρήση σε θερμοκρασίες περιβάλλοντος από 16 °C έως 38 °C»,
- τροπική: «Η παρούσα ψυκτική συσκευή προορίζεται για χρήση σε θερμοκρασίες περιβάλλοντος από 16 °C έως 43 °C»,

Τοποθεσία

Η συσκευή θα πρέπει να τοποθετηθεί αρκετά μακριά από πηγές θερμότητας όπως καλοριφέρ, μπόιλερ, απευθείας ηλιακή ακτινοβολία κλπ. Σιγουρευτείτε ότι ο αέρας μπορεί να ανακυκλώνεται ελεύθερα γύρω από το οπίσθιο τμήμα του θαλάμου.

Για να εξασφαλιστεί η βέλτιστη απόδοση, εάν η συσκευή τοποθετείται κάτω από μια προεξέχουσα μονάδα τοίχου, η ελάχιστη απόσταση μεταξύ της κορυφής του θαλάμου και της μονάδας του τοίχου πρέπει να είναι τουλάχιστον 50 mm. Ιδανικά, ωστόσο, η συσκευή δεν πρέπει να τοποθετείται κάτω από τις προεξέχουσες μονάδες τοίχου.

Το σωστό αλφάδιασμα εξασφαλίζεται από ένα ή περισσότερα ρυθμιζόμενα πόδια στην βάση του θαλάμου.

Αυτή η ψυκτική συσκευή δεν προορίζεται για χρήση ως εντοιχισμένη συσκευή.



Προειδοποίηση!

Πρέπει να μπορείτε να αποσυνδέσετε την συσκευή από την παροχή του ρεύματος* επομένως η πρίζα πρέπει να είναι εύκολα προσβάσιμη μετά από την τοποθέτηση

ΗΛΕΚΤΡΙΚΗ ΣΥΝΔΕΣΗ

Πριν από την σύνδεση με το ρεύμα, σιγουρευτείτε ότι η τάση και η συχνότητα που αναγράφονται επάνω στην πινακίδα χαρακτηριστικών της συσκευής αντιστοιχεί με την τροφοδοσία της οικίας σας.

Η συσκευή πρέπει να συνδεθεί με την γείωση.

Η πρίζα του καλωδίου τροφοδοσίας διαθέτει μία επαφή για αυτό τον σκοπό.

Εάν η πρίζα παροχής ρεύματος της οικίας σας δεν είναι συνδεδεμένη με την γείωση, συνδέστε την συσκευή σε μία ξεχωριστή γείωση σύμφωνα με την ισχύουσα νομοθεσία, συμβουλευόμενοι ένα πιστοποιημένο ηλεκτρολόγο.

Ο κατασκευαστής αποποιείται κάθε ευθύνη εάν δεν τηρούνται οι παραπάνω προφυλάξεις ασφαλείας.

Η συσκευή αυτή συμμορφώνεται με την Ε.Ε.Κ. οδηγίες

Καθημερινή χρήση

Χρήση για πρώτη φορά

Καθαρισμός του εσωτερικού

Πριν χρησιμοποιήσετε την συσκευή για πρώτη φορά, πλύνετε το εσωτερικό και όλα τα εσωτερικά εξαρτήματα με χλιαρό νερό και ένα ουδέτερο σαπούνι έτσι ώστε να απαλείψετε την τυπική μυρωδιά ενός καινούργιου προϊόντος, και μετά στεγνώστε σχολαστικά.

Σημαντικό! Μην χρησιμοποιήσετε απορρυπαντικά ή λειαντικές πούδρες, γιατί θα προκαλέσουν ζημιά στο φινίρισμα.

Ρύθμιση θερμοκρασίας

- Συνδέστε τη συσκευή σας. Η εσωτερική θερμοκρασία ελέγχεται με ένα θερμοστάτη. Υπάρχουν 8 ρυθμίσεις. 1 είναι η θερμότερη ρύθμιση και 7 είναι η ψυχρότερη όταν η ρύθμιση είναι 0, η συσκευή είναι απενεργοποιημένη. Όταν ο θερμοστάτης είναι ρυθμισμένος στο 0, η συσκευή απενεργοποιείται. Όταν έχει ρυθμιστεί στο μέγιστο, ο συμπιεστής δεν θα σταματήσει να λειτουργεί
- Η συσκευή μπορεί να μην λειτουργεί στη σωστή θερμοκρασία αν είναι σε ένα ιδιαίτερα ζεστό μέρος ή αν ανοίγετε συχνά την πόρτα.

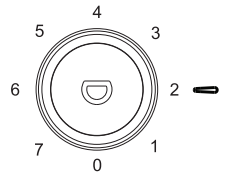

Καθημερινή χρήση

Τοποθετήστε διαφορετικά τρόφιμα σε διαφορετικά διαμερίσματα σύμφωνα με τον πίνακα που ακολουθεί

Χώροι θαλάμου ψυγείου	Είδος προϊόντος
Πόρτα ή ράφια θαλάμου ψυγείου	<ul style="list-style-type: none">• Τρόφιμα με φυσικά συντηρητικά, όπως μαρμελάδες, χυμοί, ποτά, καρκεύματα.• Μη φυλάσσετε αλλοιώςιμα τρόφιμα.
Συρτάρι λαχανικών (συρτάρι σαλάτας)	<ul style="list-style-type: none">• Τα φρούτα, τα βότανα και τα λαχανικά πρέπει να τοποθετούνται χωριστά στον χώρο των λαχανικών.• Μην αποθηκεύετε μπανάνες, κρεμμύδια, πατάτες, σκόρδο στο ψυγείο.
Ράφι ψυγείου - μεσαίο	<ul style="list-style-type: none">• *Γαλακτοκομικά προϊόντα, αυγά
Ράφι ψυγείου - επάνω	<ul style="list-style-type: none">• Τρόφιμα που δεν χρειάζονται μαγείρεμα, όπως έτοιμα προς κατανάλωση τρόφιμα, αλλαντικά, περισσεύματα.
Συρτάρι (-α)δίσκος καταψύκτη	<ul style="list-style-type: none">• Τρόφιμα για μακροχρόνια αποθήκευση• Κάτω συρτάρι για ωμό κρέας, πουλερικά, ψάρια.• Μεσαίο συρτάρι για κατεψυγμένα λαχανικά, πατάτες.• Επάνω δίσκος για παγωτό, παγωμένα φρούτα, κατεψυγμένα μαγειρεμένα προϊόντα.

Καθημερινή χρήση

Σύσταση ρύθμισης θερμοκρασίας

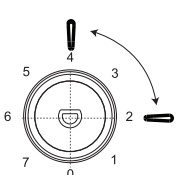
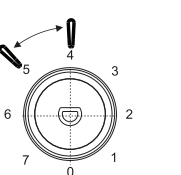
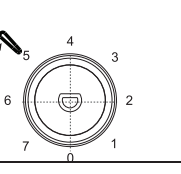
Σύσταση ρύθμισης θερμοκρασίας		
Θερμοκρασία περιβάλλοντος	Θάλαμος κατάψυξης	Θάλαμος ψυγείου
Ζέστη 29°C - 38°C	/	
		Ρύθμιση στο 2-4
Κανονικό 21°C - 28°C	/	
		Ρύθμιση στο 4-5
Κρύο 16°C - 20°C	/	
		Ρύθμιση στο 5-6

Οι παραπάνω πληροφορίες παρέχουν στους χρήστες συστάσεις για τη ρύθμιση της θερμοκρασίας.

Επιπτώσεις στην αποθήκευση τροφίμων

- Προτείνεται η ρύθμιση της θερμοκρασίας στους 4°C στον θάλαμο του ψυγείου και, όπου είναι εφικτό, στους -18°C στον θάλαμο της κατάψυξης.
- Για τις περισσότερες κατηγορίες τροφίμων, ο μεγαλύτερος χρόνος αποθήκευσης στον θάλαμο του ψυγείου επιτυγχάνεται με ψυχρότερες θερμοκρασίες. Δεδομένου ότι ορισμένα συγκεκριμένα προϊόντα (όπως τα φρέσκα φρούτα και λαχανικά) μπορεί να καταστραφούν με ψυχρότερες θερμοκρασίες, συνιστάται να τα διατηρείτε στα συρτάρια των λαχανικών, όπου υπάρχουν. Εάν δεν υπάρχουν, διατηρήστε μια μέση ρύθμιση του θερμοστάτη.
- Για κατεψυγμένα τρόφιμα, ανατρέξτε στον χρόνο αποθήκευσης που αναγράφεται επάνω στην συσκευασία των τροφίμων. Αυτός ο χρόνος αποθήκευσης επιτυγχάνεται κάθε φορά που η ρύθμιση είναι σύμφωνη με τις θερμοκρασίες αναφοράς του θαλάμου (ένα αστέρι -6°C, δύο αστέρια -12°C, τρία αστέρια -18°C).

Καθημερινή χρήση

Κατάψυξη φρέσκων τροφίμων

- Ο θάλαμος του καταψύκτη είναι κατάλληλος για την κατάψυξη φρέσκων τροφίμων και την αποθήκευση τροφίμων απλής και βαθιάς κατάψυξης για μεγάλο χρονικό διάστημα.
- Τοποθετήστε τα φρέσκα τρόφιμα που πρόκειται να καταψυχθούν στον καταψύκτη.
- Η μέγιστη ποσότητα τροφίμων που μπορούν να καταψυχθούν σε 24 ώρες αναφέρεται στην πινακίδα χαρακτηριστικών.
- Η διαδικασία κατάψυξης διαρκεί 24 ώρες: κατά την διάρκεια αυτής της περιόδου μην προσθέτετε άλλα τρόφιμα για να καταψυχθούν.

Αποθήκευση κατεψυγμένου φαγητού

Κατά την πρώτη εκκίνηση ή μετά από μια περίοδο εκτός χρήσης, πριν τοποθετήσετε το προϊόν μέσα στον θάλαμο αφήστε την συσκευή να λειτουργήσει για τουλάχιστον 2 ώρες στις μεγαλύτερες ρυθμίσεις.

Σημαντικό Σε περίπτωση τυχαίας απόψυξης, για παράδειγμα έχει διακοπεί η τροφοδοσία για μεγαλύτερο χρονικό διάστημα από εκείνο που αναφέρεται στο διάγραμμα τεχνικών χαρακτηριστικών κάτω από τον "χρόνο αύξησης", τα τρόφιμα που έχουν αποψυχθεί πρέπει να καταναλωθούν γρήγορα ή να μαγειρευτούν αμέσως και μετά να καταψυχθούν και πάλι (αφού μαγειρευτούν).

Ξεπάγωμα

Τα τρόφιμα βαθιάς ή απλής κατάψυξης, προτού χρησιμοποιηθούν, μπορούν να αποψυχθούν μέσα στον θάλαμο του ψυγείου ή σε θερμοκρασία δωματίου, ανάλογα με τον διαθέσιμο χρόνο για αυτή την ενέργεια.

Μικρά κομμάτια μπορούν να μαγειρευτούν ακόμα και ενώ εξακολουθούν να είναι παγωμένα, απευθείας από τον καταψύκτη.

Σε αυτή την περίπτωση, το μαγείρεμα θα διαρκέσει περισσότερο.

Συναγερμός ανοιχτής πόρτας

Εάν παραλείψετε να κλείσετε την πόρτα του ψυγείου για 60 δευτερόλεπτα, η λυχνία LED θα αναβοσβήσει 3 φορές και στη συνέχεια θα ανάψει για 5 δευτερόλεπτα, επαναλαμβάνοντας αυτόν τον κύκλο μέχρι να κλείσει η πόρτα.

Παγοθήκη

Αυτή η συσκευή μπορεί να είναι εφοδιασμένη με μία ή περισσότερες παγοθήκες για την παραγωγή πάγου.

Αξεσουάρ Κινητά ράφια

Τα τοιχώματα του ψυγείου είναι εφοδιασμένα με μία σειρά από δρομείς έτσι ώστε να μπορείτε να τοποθετήσετε τα ράφια όπως επιθυμείτε.

Τοποθέτηση ραφιών πόρτας

Για να γίνει η αποθήκευση συσκευασιών τροφίμων διαφόρων μεγεθών, τα ράφια της πόρτας μπορούν να τοποθετηθούν σε διάφορα ύψη. Για να κάνετε αυτές τις ρυθμίσεις προχωρήστε ως εξής: τραβήξτε σταδιακά το ράφι προς την κατεύθυνση των βελών μέχρι να απελευθερωθεί, και στη συνέχεια επανατοποθετήστε το όπως απαιτείται.

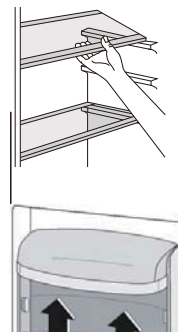

Καθημερινή χρήση

Χρήσιμες υποδείξεις και συμβουλές

Για να σας βοηθήσουμε να αξιοποιήσετε στο έπακρο τη διαδικασία κατάψυξης, ακολουθούν μερικές σημαντικές συμβουλές

- η μέγιστη ποσότητα τροφίμων που μπορούν να καταψυχθούν σε 24 ώρες αναφέρεται στην πινακίδα χαρακτηριστικών, η διαδικασία κατάψυξης διαρκεί 24 ώρες. Δεν πρέπει να προστεθούν άλλα τρόφιμα που πρέπει να καταψυχθούν κατά την διάρκεια αυτής της περιόδου
- καταψύξτε φρέσκα και πολύ καλά καθαρισμένα, τρόφιμα υψηλής ποιότητας
- προετοιμάστε τα τρόφιμα σε μικρές μερίδες για να τα καταψύξετε γρήγορα και να τα καταστήσετε συμβατά με την κατάψυξη και να τα καταστήσετε ικανά να αποψυχθούν στην απαιτούμενη ποσότητα
- τυλίξτε τα τρόφιμα σε αλουμινοχάρτο ή μεμβράνη ροιγθene και εξασφαλίστε ότι οι συσκευασίες είναι αεροστεγείς
- μην αφήνετε τα νωπά, μη κατεψυγμένα τρόφιμα να έρχονται σε επαφή με τρόφιμα που είναι ήδη κατεψυγμένα, αποφεύγοντας έτσι την αύξηση της θερμοκρασίας τους
- τα άπαχα τρόφιμα αποθηκεύονται καλύτερα και περισσότερο από τα λιπαρά* το αλάτι μειώνει τη διάρκεια αποθήκευσης των τροφίμων
- τα παγάκια νερού, εάν καταναλωθούν αμέσως μετά την απομάκρυνση τους από το θάλαμο της κατάψυξης, είναι δυνατόν να προκαλέσουν την κατάψυξη του δέρματος
- συνιστάται να αναγράφεται η ημερομηνία λήξης της κατάψυξης σε κάθε ατομική συσκευασία, ώστε να αφαιρείται από την κατάψυξη. Ενδέχεται να προκληθεί έγκαυμα από κατάψυξη του δέρματος
- συνιστάται να έχετε εμφανή την ημερομηνία κατάψυξης σε κάθε μεμονωμένη συσκευασία, ώστε να μπορείτε να κρατήσετε σημείωση του χρόνου αποθήκευσης.

Υποδείξεις για αποθήκευση κατεψυγμένων τροφίμων

Για να επιτύχετε την καλύτερη απόδοση από αυτή την συσκευή, θα πρέπει να:

- βεβαιωθείτε ότι τα κατεψυγμένα τρόφιμα του εμπορίου αποθηκεύτηκαν επαρκώς από τον έμπορο λιανικής πώλησης
- βεβαιωθείτε ότι τα κατεψυγμένα τρόφιμα μεταφέρονται από το κατάστημα τροφίμων στον καταψύκτη το συντομότερο δυνατόν
- μην ανοίγετε συχνά την πόρτα ή την αφήνετε ανοιχτή περισσότερο από ό,τι είναι απολύτως απαραίτητο.
- αφού ξεπαγώσουν, τα τρόφιμα αλλοιώνονται γρήγορα και δεν θα μπορούν να καταψυχθούν ξανά
- μην υπερβαίνετε την περίοδο αποθήκευσης που αναγράφεται από τον παραγωγό των τροφίμων.

Υποδείξεις για κατάψυξη φρέσκων τροφίμων

Για να επιτύχετε τη βέλτιστη απόδοση:

- Μην αποθηκεύετε ζεστό φαγητό ή υγρά που εξατμίζονται μέσα στο ψυγείο
- Καλύψτε ή τυλίξτε τα τρόφιμα, ιδιαίτερα εάν έχουν δυνατή μυρωδιά.
- Κρέας (όλοι οι τύποι): τυλίξτε σε πολυθένιο και τοποθετήστε το επάνω σε γυάλινα ράφια πάνω από το συρτάρι των λαχανικών.
- Για λόγους ασφαλείας, αποθηκεύστε με αυτόν τον τρόπο μόνο μία ή δύο ημέρες το πολύ.
- Μαγειρεμένα τρόφιμα, κρύα πιάτα κλπ...: αυτά πρέπει να καλύπτονται και να τοποθετούνται σε οποιοδήποτε ράφι.
- Φρούτα και λαχανικά: αυτά πρέπει να καθαριστούν προσεκτικά και να τοποθετηθούν στο ειδικό συρτάρι(α).
- βούτυρο και τυρί: αυτά πρέπει να τοποθετούνται σε ειδικά αεροστεγή δοχεία ή να είναι τυλιγμένα σε αλουμινοχάρτο ή σακούλες από πολυαιθυλένιο για να αφαιρείται όσο το δυνατόν περισσότερο ο αέρας.
- Μπουκάλια με γάλα: αυτά θα πρέπει να έχουν ένα καπάκι και θα πρέπει να αποθηκεύονται στα ράφια στην πόρτα.
- Οι μπανάνες, οι πατάτες, τα κρεμμύδια και το σκόρδο, εάν δεν είναι συσκευασμένα, δεν πρέπει να φυλάσσονται στο ψυγείο.

Καθημερινή χρήση

Καθαρισμός

Για λόγους υγιεινής, το εσωτερικό της συσκευής, συμπεριλαμβανομένων των εσωτερικών εξαρτημάτων, θα πρέπει να καθαρίζεται τακτικά.



Προσοχή! Η συσκευή δεν θα πρέπει να είναι συνδεδεμένη με την παροχή του ρεύματος κατά την διάρκεια του καθαρισμού. Κίνδυνος ηλεκτροπληξίας! Πριν από τον καθαρισμό, σβήστε την συσκευή και αφαιρέστε το φις από την πρίζα παροχής ρεύματος ή απενεργοποιήστε τον ασφαλειοδιακόπτη ή την ασφάλεια. Μην καθαρίζετε ποτέ την συσκευή με ατμοκαθαριστή. Η υγρασία μπορεί να συσσωρευτεί σε ηλεκτρικά εξαρτήματα, κίνδυνος ηλεκτροπληξίας! Οι καυτοί ατμοί μπορούν να προκαλέσουν βλάβη στα πλαστικά μέρη. Η συσκευή πρέπει να είναι στεγνή πριν τεθεί πάλι σε λειτουργία.

Σημαντικό! Τα αιθέρια έλαια και οι οργανικοί διαλύτες μπορούν να προσβάλλουν πλαστικά μέρη, π.χ. ο χυμός λεμονιού ή ο χυμός της φλούδας του πορτοκαλιού, το βουτυρικό οξύ, τα καθαριστικά που περιέχουν οξικό οξύ

1) Εάν ο συμπυκνωτής βρίσκεται στο πίσω μέρος της συσκευής.

- Μην αφήνετε τέτοιες ουσίες να έρχονται σε επαφή με τα εξαρτήματα της συσκευής.
- Μην χρησιμοποιείτε λειαντικά καθαριστικά
- Αφαιρέστε τα τρόφιμα από τον καταψύκτη.
- Αποθηκεύστε τα σε ένα ψυχρό μέρος, καλά σκεπασμένα.
- Σβήστε την συσκευή και αφαιρέστε το φις από την πρίζα παροχής ρεύματος ή απενεργοποιήστε τον ασφαλειοδιακόπτη ή την ασφάλεια
- Καθαρίστε την συσκευή και τα εσωτερικά εξαρτήματα με ένα πανί και χλιαρό νερό.
- Μετά από τον καθαρισμό ξεπλύνετε με καθαρό νερό και στεγνώστε.
- Αφού έχουν στεγνώσει όλα θέστε πάλι σε λειτουργία την συσκευή.

Καθαρίστε την τρύπα αποστράγγισης

Για να αποφύγετε την υπερχειλίση του νερού της απόψυξης μέσα στο ψυγείο, καθαρίζετε περιοδικά την τρύπα αποστράγγισης στο πίσω μέρος του θαλάμου του ψυγείου. Χρησιμοποιήστε ένα καθαριστικό για να καθαρίσετε την τρύπα, όπως φαίνεται στη δεξιά εικόνα.

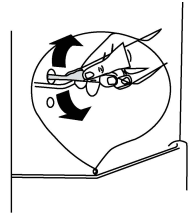

Απόψυξη του καταψύκτη

Ο θάλαμος της κατάψυξης, ωστόσο, θα καλυφθεί σταδιακά με παγετό. Αυτός θα πρέπει να αφαιρείται. Ποτέ μην χρησιμοποιείτε αιχμηρά μεταλλικά εργαλεία για να απομακρύνετε τον πάγο από την εβαπορέτα καθώς θα μπορούσατε να την καταστρέψετε. Ωστόσο, όταν ο πάγος γίνεται πολύ παχύς στην εσωτερική επένδυση, η απόψυξη πρέπει να πραγματοποιηθεί ως εξής:

- αποσυνδέστε το βύσμα από την πρίζα
- αφαιρέστε όλα τα αποθηκευμένα τρόφιμα, τυλίξτε τα σε διάφορα στρώματα εφημερίδας και τοποθετήστε τα σε δροσερό μέρος
- κρατήστε ανοικτή την πόρτα και τοποθετήστε μία λεκάνη κάτω από τη συσκευή για τη συλλογή του νερού της απόψυξης
- όταν ολοκληρωθεί η απόψυξη, στεγνώστε καλά το εσωτερικό
- τοποθετήστε και πάλι το βύσμα στην πρίζα για να λειτουργήσει ξανά η συσκευή.

Αντικατάσταση της λάμπας

Το εσωτερικό φως είναι τύπου LED. Για να αντικαταστήσετε τη λάμπα, επικοινωνήστε με εξειδικευμένο τεχνικό..

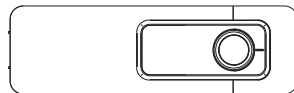

ΔΙΑΘΕΣΙΜΟΤΗΤΑ ΑΝΤΑΛΛΑΚΤΙΚΩΝ ΜΕΡΩΝ

Οι θερμοστάτες, οι αισθητήρες θερμοκρασίας, οι πλακέτες τυπωμένων κυκλωμάτων και οι πηγές φωτός διατίθενται για τουλάχιστον επτά χρόνια μετά την κυκλοφορία του τελευταίου τμήματος του μοντέλου λαβές πορτών, λαβές πορτών, ράφια και καλάθια για ελάχιστη περίοδο επτά ετών και στεγανοποιήσεις πορτών για ελάχιστη περίοδο 10 ετών, διαθέτοντας το τελευταίο μέρος του μοντέλου στην αγορά.

Καθημερινή χρήση

Αντιμετώπιση προβλημάτων



Προσοχή! Πριν από την αντιμετώπιση προβλημάτων, αποσυνδέστε την παροχή ρεύματος. Μόνο ένας ειδικευμένος ηλεκτρολόγος κανό άτομο πρέπει να κάνει την αντιμετώπιση προβλημάτων που δεν περιλαμβάνονται σε αυτό το εγχειρίδιο.

Σημαντικό! Υπάρχουν ορισμένοι ήχοι κατά τη διάρκεια της κανονικής χρήσης (συμπιεστής, κυκλοφορία ψυκτικού μέσου).

Πρόβλημα	Πιθανή αιτία	Λύση
Η συσκευή δεν λειτουργεί	Ο επιλογέας ρύθμισης θερμοκρασίας έχει οριστεί στον αριθμό "0".	Ρυθμίστε τον επιλογέα σε άλλο αριθμό για να ενεργοποιήσετε τη συσκευή.
	Το φως δεν είναι συνδεδεμένο στην πρίζα ή είναι χαλαρό	Βάλτε το φως στην πρίζα παροχής ρεύματος.
	Η ασφάλεια έχει καεί ή είναι ελαττωματική	Ελέγξτε την ασφάλεια, αντικαταστήστε την εάν χρειάζεται.
	Η πρίζα είναι ελαττωματική	Οι δυσλειτουργίες του δικτύου παροχής ρεύματος πρέπει να επισκευάζονται από ένα ηλεκτρολόγο.
Το φαγητό είναι πολύ ζεστό.	Η θερμοκρασία δεν είναι ρυθμισμένη σωστά.	Παρακαλώ κοιτάξτε την ενότητα της αρχικής ρύθμισης της θερμοκρασίας.
	Η πόρτα ήταν ανοιχτή για μεγάλο χρονικό διάστημα.	Ανοίξτε την πόρτα μόνο για όσο χρειαστεί.
	Έχει τοποθετηθεί στην συσκευή μία μεγάλη ποσότητα ζεστών τροφίμων Α μέσα στις τελευταίες 24 ώρες.	Γυρίστε την ρύθμιση της θερμοκρασίας σε μία πιο ψυχρή ρύθμιση.
	Η συσκευή είναι κοντά σε μία πηγή θερμότητας.	Παρακαλώ κοιτάξτε την ενότητα της τοποθέτησης.
Η συσκευή κρυώνει υπερβολικά	Η θερμοκρασία είναι ρυθμισμένη πολύ χαμηλά.	Γυρίστε προσωρινά το κουμπί ρύθμισης της θερμοκρασίας σε μια πιο ζεστή ρύθμιση.
Ασυνήθιστοι θόρυβοι	Η συσκευή δεν είναι επίπεδη.	Ρυθμίστε ξανά τα πόδια.
	Η συσκευή ακουμπάει στον τοίχο ή σε άλλα αντικείμενα.V	Μετακινήστε ελαφρά την συσκευή.
	Ένα εξάρτημα, π.χ. ένας σωλήνας, στο πίσω μέρος της συσκευής αγγίζει ένα άλλο μέρος της συσκευής ή τον τοίχο.	Εάν χρειάζεται, λυγίστε προσεκτικά το εξάρτημα μακριά.
Νερό στο πάτωμα	Η τρύπα αποστράγγισης του νερού είναι μπλοκαρισμένη.	Ανατρέξτε στην ενότητα Καθαρισμός.
Το πλαίσιο πλαίσιο είναι ζεστό	Ο συμπυκνωτής είναι μέσα στο πλαίσιο.	Είναι φυσιολογικό.

Εάν εμφανίζεται και πάλι η δυσλειτουργία, επικοινωνήστε με το κέντρο τεχνικής εξυπηρέτησης.

Για να επικοινωνήσετε με την τεχνική βοήθεια, επισκεφθείτε τον ιστότοπό μας: <https://corporate.haier-europe.com/en/> . Στην ενότητα "websites", επιλέξτε τη μάρκα του προϊόντος σας και τη χώρα σας. Θα ανακατευθυνθείτε στον συγκεκριμένο ιστότοπο όπου μπορείτε να βρείτε τον αριθμό τηλεφώνου και τη φόρμα για να επικοινωνήσετε με την τεχνική βοήθεια

Για περισσότερες πληροφορίες σχετικά με το προϊόν, συμβουλευτείτε τη διεύθυνση <https://eprel.ec.europa.eu/> ή σαρώστε το QR στην ενεργειακή ετικέτα που παρέχεται με τη συσκευή.

Käyttäjäohjeet

Ruokakaappi

Sisältö	
1. Turvallisuustieto	Sivu 1–10
2. Yleiskatsaus	Sivu 11
3. Käännettävä ovi	Sivu 12–15
4. Asennus	Sivu 16–17
5. Päivittäinen käyttö	Sivu 18–23

Kiitos, että ostit tämän tuotteen.

Lue tämä käyttöopas huolellisesti ennen jääkaapin käyttämistä, jotta sen suoritus teho olisi paras mahdollinen. Säilytä kaikki asiakirjat myöhempää käyttöä tai toisia omistajia varten. Tuote on tarkoitettu yksinomaan kotitalouskäyttöön ja vastaaviin tarkoituksiin, kuten:

- henkilöstökeittiöt kaupoissa, toimistoissa ja muissa työympäristöissä
- maatilat, hotellien, motellien ja muiden majatalojen asiakkaiden käyttöympäristöt
- aamiaismajoitus (Bed & Breakfast)
- pitopalvelut ja vastaavat, ei jälleenmyynti.

Laitetta saa käyttää vain elintarvikkeiden säilyttämiseen. Kaikki muu käyttö katsotaan vaaralliseksi, eikä valmistaja ole vastuussa mistään vaurioista. Suosittelemme myös kiinnittämään huomiota takuuehtoihin.

TURVALLISUUSTIEDOT

Lue käyttö- ja asennusohjeet huolellisesti! Ne sisältävät tärkeää tietoa laitteen asennuksesta, käytöstä ja ylläpidosta. Laitteen valmistaja ei ole vastuussa sellaista seurauksista, jotka aiheutuvat, jos et noudata laitteen ohjeita ja varoituksia. Säilytä kaikki asiakirjat, jotta voit luovuttaa ne seuraavalle mahdolliselle omistajalle.

- **Älä liitä laitetta verkkovirtaan, ennen kuin kaikki pakkaus- ja suojamateriaalit on poistettu. Pidä kaikki pakkausmateriaali poissa lasten ulottuvilta. Laatikkopahvi ja muovipussit voivat aiheuttaa tukehtumisvaaran.**
- **Jos laite on kuljetettu vaaka-asennossa, anna sen seistä vähintään 4 tuntia ennen kuin kytket sen päälle, jotta lauhduttimen öljy asettuu**
- **Varmista toimituksen saadessasi, että tuote ei ole vaurioitunut ja kaikki osat ja varusteet ovat hyvässä kunnossa**
- **Älä vaurioita jäähdytyspiiriä**

- Pidä laitteen rungossa tai rakenteessa olevat tuuletusaukot vapaina tukoksista
- Älä käytä vettä kompressorin puhdistamisessa. Pyyhi se huolellisesti kuivalla liinalla puhdistamisen jälkeen ruostumisen estämiseksi
- Laite on painava ja sen vuoksi sen käsittelemiseen tarvitaan aina vähintään kaksi ihmistä.
- Asenna ja säädä laitteen jalvoja tarpeen mukaan niin että laite on tasapainossa ja tasaisesti. Asennuspaikan on oltava sopivan kokoinen ja sovelluttava laitteen käyttötarkoitukseen.
- Varmista, että laitteen sähkökilvessä ilmoitetut sähkö- ja virtatiedot soveltuvat käyttöön asennuspaikassa. Jos näin ei ole, ota yhteyttä sähköasentajaan.
- Verkkoliitäntä: 220-240 V, 50 Hz
Epänormaali jännitevaihtelu saattaa vaurioittaa laitteen lämpötilan säätöä tai kompressoria. Laite ei ehkä tällöin käynnisty lainkaan. Epänormaali jännitevaihtelu voi myös aiheuttaa epänormaalia käyntiääntä. Tässä tapauksessa laitteeseen on asennettava automaattinen jännitteensäädin.
- Vain Iso-Britannia: Laitteen virtajohtoon on liitetty 3-haarainen (maadoitettu) pistoke, joka sopii 3-haaraiseen (maadoitettuun)

pistorasiaan. Kolmatta tappia (maadoitus) ei koskaan saa leikata pois tai poistaa jollakin muulla tapaa. Pistoke tulisi olla käytettävissä laitteen asennuksen jälkeen.

- **Varmista, ettei virtajohto jää kiinni laitteen alle kantamisen/siirtämisen aikana tai sen jälkeen, jotta vältät johdon katkeamisen tai vaurioitumisen. Jos virtajohto on vaurioitunut, se täytyy viedä vaihdettavaksi valmistajalle, sen valtuuttamaan huoltoliikkeeseen tai vastaavalle ammattitaitoiselle henkilölle vaarojen välttämiseksi**
- **Älä asenna laitetta kosteaan, öljyiseen tai pölyiseen paikkaan, äläkä altista sitä suoralle auringonpaisteelle tai vedelle**
- **Älä asenna laitetta lähelle lämmittimiä tai syttyviä materiaaleja**
- **VAIN pakasteosan sisältävät laitteet: älä avaa ovea sähkökatkoksen aikana. Pakastettujen ruokien laadun ei pitäisi kärsiä, mikäli sähkökatkos kestää vähemmän aikaa kuin arvokilvessä ilmoitettu aika (lämpötilan nousuaika). Jos sähkökatkos kestää kauemmin, ruokapakasteiden kunto tulisi tarkistaa ja ruoka tulisi syödä välittömästi tai ruoka tulisi kuumentaa ja pakastaa sitten uudelleen.**

- **On aivan normaalia jos laitteen oven avaaminen on tuntua vaikealta heti oven sulkemisen jälkeen. Tämä johtuu paine-erosta, joka tasaantuu hiljalleen. Oven avaaminen käy normaalisti muutaman minuutin kuluttua.**
- **Älä säilytä laitteessa lääkkeitä, bakteereita tai kemiallisia aineita. Laite on kotitalouslaite eikä sitä ole tarkoitettu sellaisten tuotteiden säilytykseen, jotka vaativat tarkkoja säilytyslämpötiloja.**
- **Älä vedä tai taivuttele virtajohtoa tarpeettomasti tai koske pistokkeeseen märillä käsillä**
- **Älä säilytä laitteessa syttyvää ponnekaasua (esimerkiksi suihkepullot) sisältäviä tuotteita tai tuotteita, jotka voivat räjähtää. Räjähdysvaara!**
- **Älä sijoita jääkaapin päälle epävakaista esineitä (esimerkiksi raskaita esineitä tai vedellä täytettyjä astioita). Näin voit välttää onnettomuudet, jotka voisivat aiheutua esineiden tippumisesta käyttäjän päälle. Vältä myös sähköshokilta, joka voisi aiheutua joutumisesta kosketuksiin kaatuvan veden kanssa.**
- **Älä käytä laitteen sisäpuolella sähkölaitteita, elleivät ne ole valmistajan suosittelemaa tyyppiä**

- **Älä kosketa sisällä olevia jäähdytyslementtejä, etenkin märin käsin, vaurioiden ja tapaturmien välttämiseksi**
- **Vaaratilanteita voi aiheutua erityisesti lapsille tai henkilöille, jotka eivät pysty käyttämään laitetta turvallisesti fyysisten, aistillisten tai henkisten kykyjensä puutteellisuuden vuoksi tai jotka ovat kokemattomia ja tietämättömiä laitteen turvallisesta käytöstä. Varmista, että lapset ja tällaiset henkilöt ovat ymmärtäneet laitteen käyttöön liittyvät riskit ja vaarat. Turvallisuudesta vastuussa olevan henkilön on valvottava tai opastettava lapsia ja kyseisiä käyttäjäryhmiä, kun he käyttävät laitetta. Vain yli 8-vuotiaat lapset saavat käyttää laitetta.**
- **Lapset eivät saa leikkiä laitteella**
- **Tämä laitteen saavat täyttää ja tyhjentää 3-8-vuotiaat lapset**
- **VAIN pakasteosan sisältävät laitteet: älä varastoi pulloitettuja tai purkitettuja nesteitä (erityisesti hiilihappopitoisia juomia) pakasteosassa. Pullot ja purkit voivat rikkoutua!**
- **VAIN pakasteosan sisältävät laitteet: älä koskaan pistä pakastettua ruokaa suoraan suuhusi. Alhainen lämpötila voi aiheuttaa vammoja.**

- **Huolehdi siitä, että oven tiivisteet ovat puhtaat eikä niissä ole öljyä tai rasvaa. Muussa tapauksessa muoviosat ja tiivisteet haurastuvat.**
- **Irrota virtapistoke pistorasiasta ennen minkään toimenpiteiden suorittamista**
- **Älä käytä sulatuksen nopeuttamiseen mekaanisia välineitä tai muita kuin valmistajan suosittelemia keinoja**
- **Älä käytä teräväkärkisiä tai -reunaisia esineitä, kuten veitsiä tai haarukoita, jään poistamiseen. Älä sulata laitetta hiustenkuivaajalla, sähkölämmittimillä tai muilla sähkölaitteilla**
- **Suosittelimme pitämään pistokkeen puhtaana. Pistokkeen pölyjäämät voivat aiheuttaa tulipalon**
- **Älä yritä korjata tai muokata laitetta itse. Älä yritä purkaa sitä osiin. Jos laite on korjattava, ota aina yhteyttä asiakaspalveluumme.**
- **Valvo lapsia, kun laitetta puhdistetaan tai huolletaan.**
- **Älä puhdista kylmiä lasihyllyjä kuumalla vedellä. Nopeat lämpötilanvaihdokset voivat aiheuttaa lasin rikkoutumisen.**
- **VAROITUS: Jäähdytysyksikön letkut sisältävät pienen määrän ympäristöystävällistä mutta herkästi syttyvää jäähdytysnestettä (R600a)**

ja eristyskaasua (syklopentaani). Se ei vahingoita ilmakehän otsonikerrosta eikä kiihdytä kasvihuoneilmiötä. Jäähdytysyksiköstä mahdollisesti vuotanut jäähdytysneste voi vahingoittaa silmiä tai syttyä palamaan.

- Jos jäähdytysyksikkö vaurioituu:
 - kytke laitteesta virta pois ja irrota pistoke seinäpistorasiasta
 - huolehdi siitä, että laitteen lähellä ei ole palavaa tulta tai syttymislähteitä
 - tuuleta huonetta tehokkaasti useiden minuuttien ajan
 - ilmoita asiasta asiakaspalveluumme.
- VAROITUS: Älä vahingoita pistoketta tai sähköjohtoa, sillä se saattaa aiheuttaa sähköshokin tai tulipaloja.
- VAROITUS: Älä käytä monipistokkeisia jatkojohtoja äläkä siirrettäviä virtalähteitä. Emme suosittele jatkojohtojen ja monitoimisten matka-adapterien käyttöä.
- Älä istu tai seiso laitteen päällä. Voit vahingoittaa itseäsi tai laitetta. Tätä laitetta ei ole suunniteltu pinottavaksi muiden laitteiden kanssa torniksi.
- Tuote on suunniteltu ja valmistettu vain kotitalouskäyttöön
- Laitteessa tulee käyttää vain valmistajan omia alkuperäisiä osia. Valmistaja takaa

turvavaatimusten täyttymisen vain näin osien osalta.

- **Oven pitkäaikainen aukaisu voi aiheuttaa lämpötilan huomattavan alenemisen laitteen osastoilla**
- **Puhdista ruuan kanssa kosketuksiin joutuvat pinnat säännöllisesti ja pidä tyhjennysjärjestelmä puhtaana**
- **Puhdista vesisäiliöt, jos niitä ei ole käytetty 48 tuntiin. Huuhtelee vedensyöttöön liitetty vesijärjestelmä, jos vettä ei ole käytetty 5 päivään**
- **Säilytä raaka liha ja kala sopivissa astioissa jääkaapissa, jotta se ei joudu kosketuksiin muiden ruokien kanssa tai tiputa mitään niihin**
- **Kahden tähden pakastetun ruuan osastot (jos sisältyvät laitteeseen) sopivat esipakastetun ruuan säilytykseen tai jäätelön sekä jääkuutioiden valmistukseen**
- **Yksi-, kaksi- tai kolmitähtiset osastot (jos sisältyvät laitteeseen) eivät sovi tuoreiden ruokien pakastukseen**
- **Jos laite jätetään tyhjäksi pitkiksi ajoiksi, sammuta, sulata, puhdista ja kuivaa se sekä jätä ovi auki, jotta laitteen sisälle ei muodostu hometta**

- **Viinikaappien osalta: Tämä laite on tarkoitettu ainoastaan viinin säilyttämiseen**
- **Vapaasti seisovan laitteen osalta: Tätä kylmäsäilytyslaitetta ei ole tarkoitettu käytettäväksi sisäänrakennettuna laitteena**
- **Sellaisten laitteiden osalta, joissa ei ole neljän tähden osastoa: Tämä kylmäsäilytyslaite ei sovellu elintarvikkeiden pakastamiseen**

Vanhojen laitteiden hävittäminen



Tämä laite on merkitty sähkö- ja elektroniikkaromua koskevan eurooppalaisen direktiivin 2012/19/EU (SER) mukaisesti.

Sähkö- ja elektroniikkalaiteromu sisältää saastuttavia aineita (jotka voivat aiheuttaa haittaa ympäristölle) ja peruskomponentteja (jotka voidaan käyttää uudelleen). On tärkeää, että sähkö- ja elektroniikkalaiteromu toimitetaan erikoiskäsittelyyn, jotta siitä voidaan poistaa kaikki saastuttavat aineet ja käsitellä ne asianmukaisesti ja jotta kaikki materiaalit voidaan kerätä ja kierrättää.

Yksityishenkilöillä on tärkeä tehtävä varmistaa, että sähkö- ja elektroniikkalaiteromusta ei tule ympäristöongelmaa. Seuraavien perussääntöjen noudattaminen on tärkeää:

- Sähkö- ja elektroniikkalaiteromua ei saa käsitellä kotitalousjätteenä.
- Sähkö- ja elektroniikkalaiteromu on toimitettava jätehuolto-organisaation tai rekisteröityjen yhtiöiden ylläpitämiin asianmukaisiin keräyspisteisiin. Monissa maissa on suurikokoisen sähkö- ja elektroniikkalaiteromun kotikeräyspalveluja.

Monissa maissa voit uuden laitteen oston yhteydessä palauttaa vanhan laitteesi jälleenmyyjälle, jonka on vastaanotettava veloituksetta yksi vanha laite yhtä uutta laitetta kohden, mikäli laite on vastaavaa lajia ja vastaa toiminnoiltaan toimitettua laitetta.

Vaatimustenmukaisuus

Asettamalla **CE**-merkinnän tuotteeseen vahvistamme yhdenmukaisuuden kaikkien oleellisten eurooppalaisten turvallisuus-, terveys- ja ympäristövaatimusten kanssa, jotka soveltuvat lain mukaan tälle tuotteelle.

Takuu

Vähimmäistakuu on: 2 vuotta EU-maille, 3 vuotta Turkille, 1 vuosi Yhdistyneelle kuningaskunnalle, 1 vuosi Venäjälle, 3 vuosi Ruotsille, 2 vuotta Serbialle, 5 vuotta Norjalle, 1 vuosi Marokolle, 1 vuosi Algerialle, 6 vuotta Tunisiaa ei vaadita laillista takuuta.

Energiansäästö

Energiansäästön takia suosittelemme:

- Asenna laite etäälle lämmönlähteistä ja suorasta auringonvalosta hyvin ilmastoituun tilaan.
- Välttämään kuumien ruokien laittamista jääkaappiin. Se aiheuttaa sisälämpötilan nousemista ja kompressorin yhtäjaksoisen käymistä.
- Älä laita ruokia liian lähelle, jotta ilma pääsee kiertämään hyvin.
- Sulata laite, jos sisällä on jäätä.
- Sähkökatkoksen aikana on suositeltavaa pitää jääkaapin ovi kiinni.
- Älä avaa laitteen ovea usein tai avaa se mahdollisimman lyhyen aikaa.
- Vältä lämpötilan säätämistä liian kylmäksi.
- Poista pöly laitteen takaa.

Yleiskatsaus

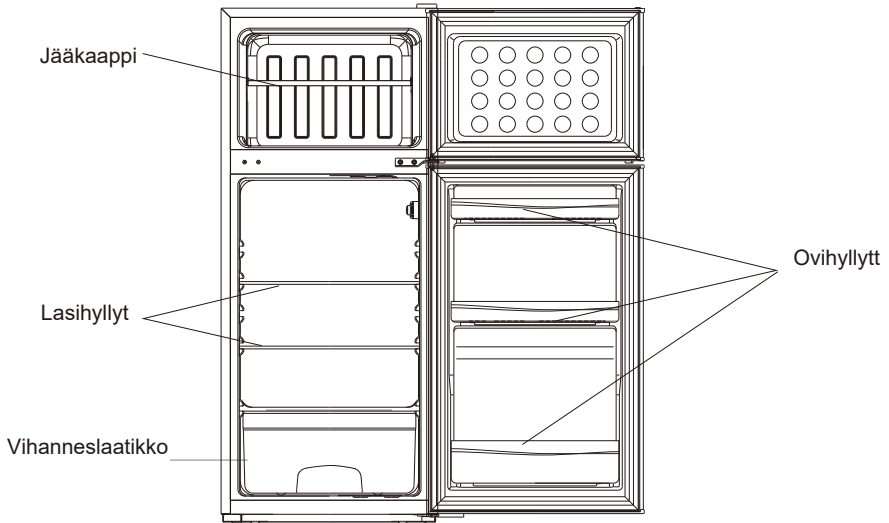

Kuva on vain viitteellinen, tuotteen todellinen kokoonpano voi muuttua

Energiaa säästävän kokoonpano edellyttää, että laatikot, ruokalaatikko ja hyllyt sijoitetaan tuotteeseen. Katso yllä olevat kuvat.

Käännettävä ovi

Tarvittavat työkalut: Philips-ruuvitaltta, litteäpäinen ruuvitaltta, kuusiokoloavain.

- Varmista, ettei yksikköä ole kytketty ja että se on tyhjä.
- Oven irrottamiseksi yksikköä on kallistettava taaksepäin tai se on tuettava johonkin kiinteään osaan niin, ettei se siirry oven aukaisusuunnan kääntämisen aikana.
- Säilytä kaikki irrotetut osat oven takaisin asentamista varten.
- Älä laita yksikköä kyljelleen, sillä muutoin kylmäainejärjestelmä voi vaurioitua.
- On parempi, että yksikköä käsittelee 2 henkilöä asennuksen aikana.

1. Irrota yläsaranan suojus varovasti litteällä ruuvitaltalla

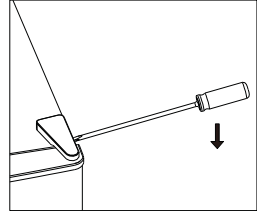

2. Avaa yläsarana filiph-ruuvitaltalla.

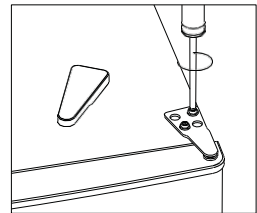

3. Irrota reiän suojus litteällä ruuvitaltalla.

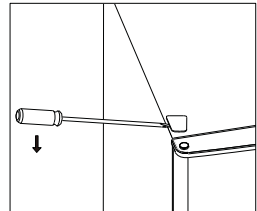

4. Siirrä suojusta vasemmalta oikealle. Nosta sitten yläovea ja aseta se pehmustetulle pinnalle estääksesi sen naarmuuntumisen.

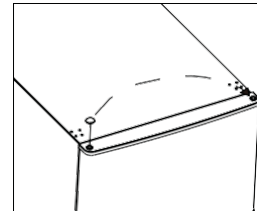

Käännettävä ovi

5. Avaa keskisarana ja nosta sitten alaovi ja aseta se pehmeälle alustalle naarmujen välttämiseksi.

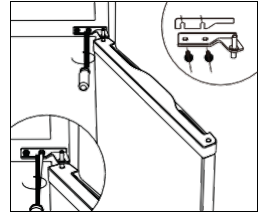

6. Siirrä kaksi keskimmäistä reiän suojusta vasemmalta oikealle.

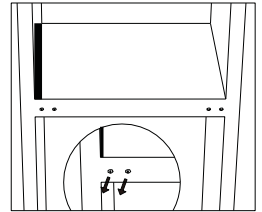

7. Makaa kaapin takaosassa pehmeällä alustalla. Irrota pohjasarana ja vaakasuora jalka.

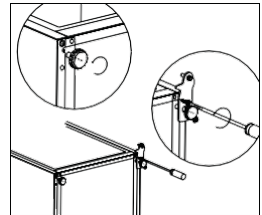

8. Kierrä auki ja irrota alasaranatappi. Käännä kannatin ympäri ja aseta takaisin.

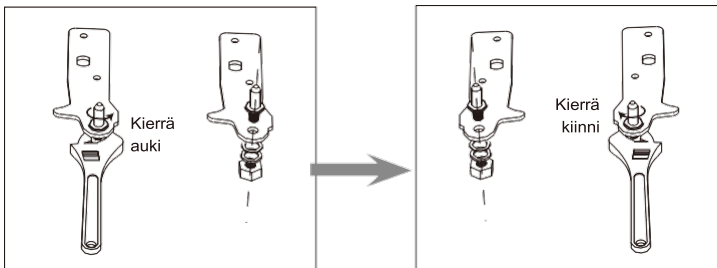

Käännettävä ovi

9. Asenna sarana vasemmalle puolelle ja jalkapohja oikealle puolelle. Ruuvaa sitten kaksi vaaitusjalkaa niiden alkuperäisillä osilla.

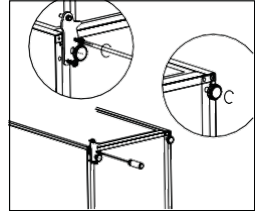

10. Siirrä kaksi keskimmäistä reiän suojusta vasemmalta oikealle.

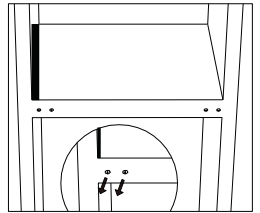

11. Nosta kaappi pystyyn ja aseta ovi pohjasaranaan. Varmista, että pohjasaranaydin on asetettu oviaukkoon. Siirrä sitten alaoven saranareikäkansi vasemmalta oikealle puolelle.

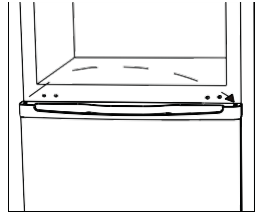

12. Asenna keskimmäinen sarana.

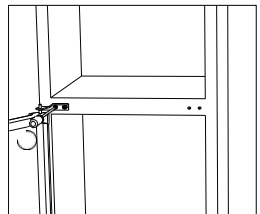

Käännettävä ovi

13. Asenna yläovi yläsaranalla.

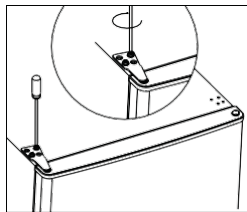

14. C-rengas saranan suojuksessa ja reiän suojus laitteen yläosassa.

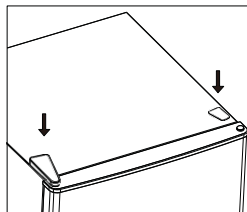

15. Irrota jääkaapin ja pakastimen oven tiivistet ja kiinnitä ne kääntämisen jälkeen.

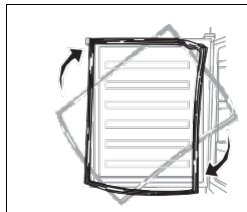

Asennus

Asenna oven ulkopuolinen kahva (jos ulkopuolinen kahva on käytössä)

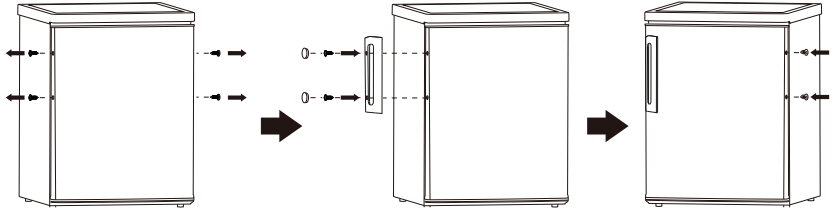

Tarvittava tila

- Jätä ovelle riittävästi tilaa aueta.

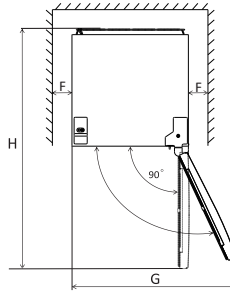
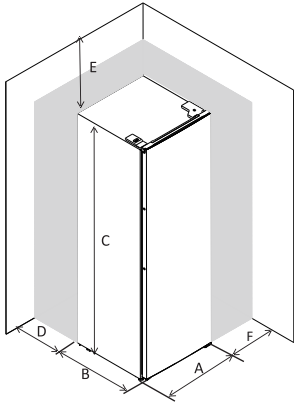

A	480
B	530
C	1160
D	min=50
E	min=50
F	min=50
G	960
H	1010
I	135°

Laitteen säätäminen vaakasuoraan asentoon

Säädä laitteen etuosassa olevien jalkojen korkeutta.

Jos laite ei ole vaakasuorassa, ovet ja magneettilukot eivät sulkeudu kunnolla.

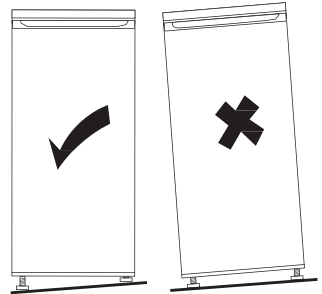
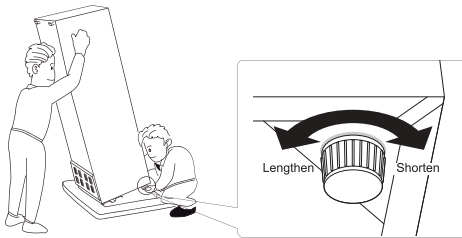

Huom. Edellä olevat kuvat ovat viitteellisiä.

Asennus

Sijoituspaikka

Asenna laite paikkaan, jonka lämpötila vastaa laitteen arvokilpeen merkittyä ilmastoluokkaa:

- laajennettu lauhkea (SN): "Tämä kylmäsäilytyslaite on tarkoitettu käytettäväksi 10–32 °C:n ympäristölämpötiloissa";—Lauhkea (N): "Tämä kylmäsäilytyslaite on tarkoitettu käytettäväksi 16–32 °C:n ympäristölämpötiloissa";
- Subtrooppinen (ST): "Tämä kylmäsäilytyslaite on tarkoitettu käytettäväksi 16–38 °C:n ympäristölämpötiloissa";
- Trooppinen (T): "Tämä kylmäsäilytyslaite on tarkoitettu käytettäväksi 16–43 °C:n ympäristölämpötiloissa";

Sijainti

Laite tulee asentaa etäälle lämmönlähteistä, kuten lämpöpattereista, lämminvesivaraajista tai suorasta auringonvalosta. Varmista, että ilma pääsee vapaasti kiertämään kaapin takana. Jotta laite toimisi mahdollisimman hyvin paikoissa, joissa laite asennetaan yläpuolella roikkuvan seinän alle, kaapin yläosan ja seinän välisen etäisyyden tulee olla vähintään 100 mm. Laitetta ei kuitenkaan mielellään tulisi asentaa yläpuolella roikkuvien seinien alle. Laitteen vaakasuuruus varmistetaan yhdellä tai useammalla kaapin pohjassa olevalla säädettävällä jalalla.



Varoitus! Laite on voitava irrottaa verkkovirtalähteestä. Pistotulppaan on siksi asennuksen jälkeen päästävä helposti.

Sähköliitäntä

Varmista ennen virtajohdon kytkemistä, että arvokilvessä mainittu jännite ja taajuus vastaavat käytössä olevaa verkkovirtaa. Laite on maadoitettava. Verkkovirtapistokkeessa on tätä varten maadoituskosketin. Jos verkkovirtapistorasia ei ole maadoitettu, kytkä laite erilliseen maadoitukseen voimassa olevien määräysten ja valtuutetun sähköasentajan ohjeiden mukaisesti.

Valmistaja ei ole vastuussa, mikäli edellä mainittuja turvallisuustoimia ei noudateta.

Tämä laite noudattaa EEC:n direktiivejä.

Päivittäinen käyttö

Ensimmäinen käyttö

Sisäosien puhdistaminen

Ennen ensimmäistä käyttökertaa laitteen sisätilat ja sen sisälle tulevat lisävarusteet on pestävä haalealla neutraalilla pesuaineliuoksella ja niiden on annettava kuivua hyvin. Tämä poistaa uuden tuotteen luonteenomaisen hajun.

Tärkeää! Älä käytä pesuaineita tai hankaavia jauheita, sillä ne vaurioittavat pinnoitetta.

Lämpötilan asetus

- Kytke laite pistorasiaan.
- Sisälämpötilaa ohjataan termostaattilla. Asetuksia on 8: 1 on lämpimin asetus, 7 kun termostaatti on asetettu nollaan, laite sammutetaan. Kun se on asetettu maksimiin, kompressorit ei lakkaa toimimasta
- Laitteen lämpötila ei välttämättä pysy oikeana, jos se on erityisen kuumassa tai jos avaat oven usein.

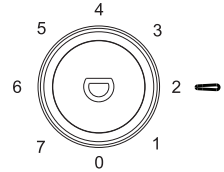

Päivittäinen käyttö

Sijoita eri ruoka eri osastoihin taulukon alapuolelle

Jääkaappiosasto	Ruokalaji
Jääkaappiosaston ovi tai parvekkeet	<ul style="list-style-type: none">• Luonnollisia säilöntäaineita sisältävät ruoat, kuten hillot, mehut, juomat, mausteet.• Älä säilytä pilaantuvia elintarvikkeita
Crisper-laatikot (salaattilaatikko)	<ul style="list-style-type: none">• Hedelmät, yrtit ja vihannekset tulee sijoittaa erikseen terävämpään astiaan• Älä säilytä banaaneja, sipulia, perunoita, valkosipulia jääkaapissa
Jääkaapin hylly - keskellä	<ul style="list-style-type: none">• Meijerituotteet, munat
Jääkaapin hylly - yläosa	<ul style="list-style-type: none">• Ruoat, jotka eivät tarvitse sokerointia, kuten valmisruoat, deli-liha, jäännökset.
Pakastimen laatikko (t) / tarjotin	<ul style="list-style-type: none">• Ruoat pitkäaikaiseen säilytykseen• Pohjalaatikko raakametsälle, siipikarjalle, kalalle• Keskilokero pakastetuille vihanneksille, siruille.• Yläpelti jäätelöä, pakastettuja hedelmiä, pakastettuja leivonnaisia varten.

Päivittäinen käyttö

Lämpötilan asettamista koskeva suositus

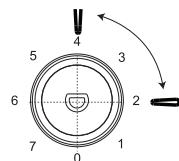
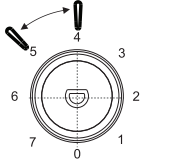
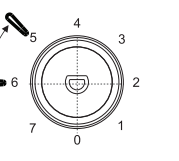
Lämpötilan asettamista koskeva suositus		
Ympäristö Lämpötila	Pakastimen vertailu	Tuore ruokaosasto
Kesä	/	
		Aseta päälle 2-4
Normaali	/	
		Aseta päälle 4-5
Talvi	/	
		Aseta päälle 5-6

Yllä olevat tiedot antavat käyttäjille suosituksen lämpötilan asetuksesta.

- Suositellaan asettamaan lämpötilaksi 4 °C jääkaappiosastolle ja mahdollisuuksien mukaan -18 °C pakastinosastolle.
- Useimmissa elintarvikeryhmissä pisin säilytysaika jääkaapissa saavutetaan kylmemmillä lämpötiloilla. Koska tietyt tuotteet (kuten tuoreet hedelmät ja vihannekset) voivat vahingoittua kylmissä lämpötiloissa, suositellaan säilyttämään ne vihanneslaatikossa aina, mikäli se on saatavilla. Jos se ei ole saatavilla, aseta termostaatti keskiasetukseen.
- Katso pakastettujen elintarvikkeiden säilytysaika niiden pakkauksesta. Kyseinen säilytysaika saavutetaan, mikäli asetus noudattaa osaston viitelämpötiloja (yksi tähti -6 °C, kaksi tähteä -12 °C, kolme tähteä -18 °C).

Päivittäinen käyttö

Tuoreen ruuan pakastaminen

- Pakastinosasto sopii tuoreiden elintarvikkeiden pakastamiseen ja pakastettujen elintarvikkeiden pitkäaikaiseen säilytykseen.
- Aseta pakastettava tuore ruoka pakastinosastolle.
- Arvokilvessä ilmoitetaan enimmäismäärä elintarvikkeita, jotka voidaan pakastaa 24 tunnin kuluessa.
- Pakastusprosessi kestää 24 tuntia: tämän ajan kuluessa älä lisää muita pakastettavia ruokia

Pakastettujen elintarvikkeiden säilyttäminen

Kun käynnistät laitteen ensimmäistä kertaa tai käyttämättömänä pitämisen jälkeen, ennen tuotteiden laittamista, anna laitteen toimia vähintään 2 tuntia korkeammilla asetuksilla.

Tärkeää! Jos elintarvikkeet sulavat vahingossa, esimerkiksi tapahtuu sähkökatkos, joka kestää pidempään kuin teknisten tietojen kaaviossa osoitettu arvo, sulaneet elintarvikkeet on käytettävä nopeasti tai ne on kypsennettävä välittömästi ja pakastettava sitten uudelleen (kypsinä).

Sulatus

Ennen käyttöä pakastetut elintarvikkeet voidaan sulattaa jääkaappiosastolla tai huoneenlämmössä riippuen toimenpiteeseen käytettävissä olevasta ajasta. Pieniä paloja voidaan kypsentää suoraan pakastimesta ottamisen jälkeen. Tässä tapauksessa ruoanlaitto kestää kauemmin.

Jääpalamuotti

Laitteeseen voidaan lisätä yksi tai useampia muotteja jään tuottamiseksi.

Ovi auki -hälytys

Jos unohdat sulkea jääkaapin oven 60 sekunniksi, ledi vilkkuu 3 kertaa ja syttyy sitten 5 sekunniksi toistaen tätä sykliä, kunnes ovi suljetaan.

Lisävarusteet

Irrotettavat hyllyt

Jääkaapin seinät on varustettu sarjalla ohjaimia niin, että hyllyt voidaan sijoittaa halutulla tavalla.

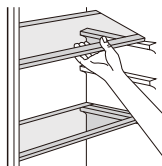

Ovihyllyjen sijoittaminen

Eri kokoisten elintarvikkeipakkausten säilytyksen mahdollistamiseksi ovihyllyt voidaan sijoittaa eri korkeuksille. Tee säädöt seuraavasti: vedä hyllyä vähitellen nuolien suuntaan, kunnes se vapautuu, ja aseta sitten uudelleen halutulle tasolle.

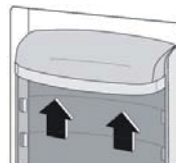

Päivittäinen käyttö

Hyödyllisiä vinkkejä ja vihjeitä

Jotta saat parhaat pakastustulokset, annamme sinulle muutamia tärkeitä neuvoja:

- valmistele elintarvikkeet pieniksi annoksiksi, jotta ne voidaan kypsentää nopeasti täysin kypsiksi ja jotta myöhemmin voidaan sulattaa ainoastaan tarvittava määrä,
- kääri ruoka alumiinifolioon tai polyeteenipusseihin sekä varmista, että pakkaukset ovat ilmatiiviitä,
- älä anna tuoreiden, pakastettavien elintarvikkeiden koskettaa jo pakastettuja ruokia, jotta näiden viimeksi mainittujen lämpötila ei nouse.
- vähärasvaiset elintarvikkeet säilyvät paremmin ja pidempään kuin rasvaiset elintarvikkeet; suola lyhentää elintarvikkeiden säilytysaikaa,
- vesi jäätyy, jos ruoka nautitaan välittömästi pakastinosastosta poistamisen jälkeen ja se voi aiheuttaa ihon jäätymistä,
- suositellaan merkitsemään pakastuspäivä jokaiseen yksittäiseen pakkaukseen, jotta voit poistaa ne pakastimesta oikeassa järjestyksessä,
- on suositeltavaa merkitä pakastuspäivämäärä jokaiseen yksittäiseen pakkaukseen, jotta voit seurata säilytysaikoja.

Vihjeitä pakastettujen elintarvikkeiden säilytykseen

Jotta saadaan paras suorituskyky tästä laitteesta, toimi seuraavasti:

- Varmista, että ostettuja pakasteita on säilytetty kunnolla jälleenmyyjän toimesta.
- Varmista, että pakasteet kuljetetaan kaupasta pakastimeen mahdollisimman nopeasti.
- Älä avaa ovea usein äläkä jätä sitä auki pidemmäksi aikaa kuin on ehdottoman välttämätöntä.
- Sulattamisen jälkeen elintarvike pilaantuu nopeasti eikä sitä voida pakastaa uudelleen.
- Älä ylitä elintarvikkeen valmistajan ilmoittamaa säilytysaikaa.

Vihjeitä tuoreiden elintarvikkeiden kylmäsäilytykseen

- Jotta saadaan parhaat tulokset:
- Älä säilytä lämpimiä elintarvikkeita tai haihtuvia nesteitä jääkaapissa.
- Peitä tai kääri elintarvikkeet erityisesti, jos ne tuoksuvat voimakkaasti.
- Liha (kaikki tyypit): kääri polyeteenipusseihin ja aseta sitten vihanneslaatikon yläpuolella oleville lasihyllyille.
- Turvallisuuden vuoksi säilytä näin vain yksi tai kaksi päivää enintään.
- Keitetyt elintarvikkeet, kylmät ruuat jne.: ne on peitettävä ensin ja sitten ne voidaan asettaa hyllyille.
- Hedelmät ja vihannekset: ne on puhdistettava huolellisesti ja asetettava erityisiin toimitettuihin laatikoihin.
- Voi ja juusto: ne on sijoitettava erityisiin ilmatiiviisiin säiliöihin tai käärittävä alumiinifolioon tai polyeteenipusseihin, jotta poistetaan ilma mahdollisimman tarkasti.
- Öljypullot: ne olisi suljettava korkilla ja säilytettävä niitä ovihyllyillä.
- Banaanit, perunat, sipulit ja valkosipuli: pakkaamattomina niitä ei tule säilyttää jääkaapissa.

Päivittäinen käyttö

Puhdistus

Hygienisistä syistä laitteen sisätilat, mukaan lukien lisävarusteet, on puhdistettava säännöllisesti.

Huomio! Laitetta ei saa kytkeä verkkovirtaan puhdistuksen aikana. Sähköiskun vaara! Ennen puhdistusta sammuta laite ja irrota pistoke verkkovirrasta tai sammuta tai kytke irti suojalaukaisin tai sulake. Älä koskaan puhdistaa laitetta höyrypesurilla. Kosteutta voi kertyä sähkökomponentteihin - sähköiskun vaara. Kuumat höyryt voivat aiheuttaa muoviosien vaurioita. Laite on kuivattava ennen kuin se otetaan käyttöön uudelleen.

Tärkeää! Eteeriset öljyt ja orgaaniset liuottimet kuten sitruunanmehu, appelsiininkuori, etikkahappoa sisältävät puhdistusaineet voivat vahingoittaa muoviosia.

- Älä anna sellaisten aineiden joutua kosketuksiin laitteen osien kanssa.
- Älä käytä mitään hankaavia puhdistusaineita
- Poista elintarvikkeet pakastimesta.
- Säilytä niitä viileässä paikassa hyvin peitettynä.
- Kytke laite pois päältä ja irrota pistoke verkkovirrasta tai sammuta tai kytke irti suojalaukaisin tai sulake.
- Puhdista laite ja lisävarusteet liinalla ja lämpimällä vedellä.
- Puhdistuksen jälkeen pyyhi raikkaalla vedellä ja hankaa kuivaksi.
- Kun kaikki osat ovat kuivuneet, ota laite uudelleen käyttöön.

Pakastimen sulattaminen

Pakastinosia peittyi kuitenkin vähitellen huurteeseen. Tämä on poistettava. Älä koskaan käytä teräviä metallityökaluja poistaaksesi huuretta haihduttimesta, koska se voi vahingoittaa. Kun huurre kuitenkin paksuneo sisävuorauksessa, täydellinen sulatus on suoritettava seuraavasti:

- irrota pistoke pistorasiasta,
- poista kaikki säilytettävät elintarvikkeet ja kääri ne useisiin sanomalehtikerroksiin ja laita viileään paikkaan,
- jätä ovi auki ja aseta pesuvati laitteen alle sulatusveden keräämiseksi,
- sulatuksen päätyttyä sisätilat on kuivattava huolella,
- laita pistoke takaisin pistorasiaan käyttäaksesi laitetta uudelleen.

Puhdista tyhjennysaukko

Puhdista jääkaappiosan takaosassa oleva tyhjennysreikä säännöllisesti, jotta sulatettua vettä ei pääse vuotamaan jääkaappiin. Puhdista reikä puhdistusaineella oikealla olevan kuvan osoittamalla tavalla

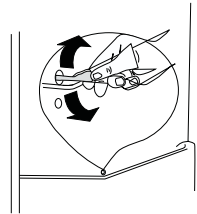

Vaihda lamppu

Sisävalo on ledi. Jos lamppu on vaihdettava, ota yhteys pätevään teknikkoon.



Varaosien saatavuus

Termostaattit, lämpötila-anturit, painetut piirilevyt ja valonlähteet vähintään seitsemän vuoden ajan siitä, kun viimeinen mallia edustava laite on saatettu markkinoille
Ovenkahvat, ovien saranat sekä hyllyt ja korit vähintään seitsemän vuoden ajan ja ovitiivisteet vähintään 10 vuoden ajan siitä, kun viimeinen mallia edustava laite on saatettu markkinoille;

Päivittäinen käyttö

Vianmääritys



Varoitus! Irrota virtajohto pistorasiasta ennen vianmääritystä. Muita kuin tässä oppaassa mainittuja vianmääritystoimia saa tehdä vain pätevä sähköasentaja tai muu valtuutettu henkilö.

Tärkeää! Normaalin käytön aikana kuuluu jonkin verran ääniä (kompressorista, kylmäaineen kierrosta).

Ongelma	Mahdollinen syy	Ratkaisu
Laitte ei toimi.	Virtajohtoa ei ole kytketty pistorasiaan tai se ei ole tiukasti	Kytke virtajohto ja käynnistä laite.
	Sulake on palanut tai viallinen.	Tarkista sulake ja vaihda se tarvittaessa.
	Pistorasia on viallinen.	Sähköverkon viat on annettava sähköasentajan korjattaviksi.
	Lämpötilan säätönappi on asetettu numeroon "0"	Kytke laite päälle asettamalla nappi muuhun numeroon.
Ruokatavarat eivät ole pakastuneet tarpeeksi.	Lämpötila on väärin säädetty.	Katso lämpötilanasetuksia koskevat ohjeet.
	Ovi on ollut liian kauan auki.	Avaa ovea vain sen verran kuin on tarpeen.
	Laitteeseen on laitettu paljon lämmintä ruokaa viimeisen 24 tunnin aikana.	Säädä lämpötilansäädintä tilapäisesti kylmempään asetukseen.
	Laitte on lämmönlähteen lähellä.	Katso sijoitus- ja asennusohjeet.
Laitte pakastaa liikaa.	Lämpötila on asetettu liian kylmäksi.	Säädä lämpötilansäädintä tilapäisesti lämpimämpään asetukseen.
Epätavallisia ääniä.	Laitte ei ole suorassa.	Säädä laitteen jalkoja.
	Laitte osuu seinään tai muihin esineisiin.	Siirrä laitetta hieman.
	Laitteen takana oleva osa, esimerkiksi putki, osuu laitteen toiseen osaan tai seinään.	Taivuta tarvittaessa osa varovasti pois tieltä.
Vettä lattialla	Vedenpoistoaukko on tukossa.	Katso lukua Puhdistus.
Sivupaneeli on kuuma	Lauhdutin on paneelin sisällä.	Se on normaalia.

Jos vika ilmenee uudelleen, ota yhteyttä huoltokeskukseen.

Näitä tietoja tarvitaan laitteen nopeaan ja oikeaan tunnistamiseen. Katso tarvittavat tiedot arvokilvestä ja kirjoita ne tähän.

Ota yhteyttä tekniseen tukeen käymällä verkkosivustollamme: <https://corporate.haier-europe.com/en/> . Valitse "verkkosivusto" -osiossa tuotemerkki ja maasi. Sinut ohjataan tietylle verkkosivustolle, josta löydät puhelinnumeron ja lomakkeen teknisen tuen ottamiseksi yhteyttä

Lisätietoja tuotteesta on osoitteessa <https://eprel.ec.europa.eu/> tai skannaa QR laitteen mukana toimitetulla energiamerkinnällä

Manuel d'utilisation

Réfrigérateur

Sommaire

Sommaire	
1. Information Sécurité	Page 1~10
2. Présentation	Page 11
3. Inverser le sens d'ouverture de la porte	Page 12~15
4. Installation	Page 16~17
5. Utilisation	Page 18~22

Nous vous remercions d'avoir acheté ce produit.

Avant d'utiliser votre réfrigérateur, veuillez lire attentivement ces instructions d'utilisation afin de maximiser ses performances. Conservez cette documentation pour pouvoir vous y référer ultérieurement ou pour les éventuels futurs propriétaires. Ce produit est destiné uniquement à un usage domestique ou autres usages similaires tels que :

- l'espace cuisine réservé au personnel dans un magasin, des bureaux ou autres lieux de travail,
- dans les fermes-auberges, pour la clientèle des hôtels, motels et autres lieux de type résidentiel,
- dans les chambres d'hôtes,
- chez la restauration et autres services similaires, ce produit ne convient pas à la vente au détail.

Cet appareil doit être utilisé uniquement pour conserver de la nourriture ; tout autre usage est considéré comme dangereux et le fabricant ne sera pas tenu responsable en cas de mauvaise utilisation. Il est donc recommandé de prendre connaissance des conditions de garantie.

INFORMATIONS DE SÉCURITÉ

Veillez lire attentivement les instructions d'utilisation et d'installation ! Elles contiennent des informations importantes sur l'installation, l'utilisation et l'entretien de l'appareil. Le fabricant n'est pas responsable si vous ne respectez pas les instructions et avertissements.

Conservez tous les documents pour une utilisation ultérieure ou pour le propriétaire suivant.

- **Ne branchez pas l'appareil à l'alimentation électrique avant d'avoir retiré tous les protecteurs d'emballage et de transport. Tenez les enfants à l'écart de l'emballage et de ses parties. Risque de suffocation provenant de cartons pliants et de film plastique !**
- **Laisser reposer pendant au moins 4 heures avant la mise en marche pour permettre à l'huile du compresseur de se déposer si le compresseur même est transportée horizontalement.**

- **À la livraison, vérifiez que le produit n'est pas endommagé et que toutes les pièces et accessoires sont en parfait état.**
- **N'endommagez pas le circuit réfrigérant.**
- **N'obstruez pas les orifices d'aération dans l'appareil ou dans la structure dans laquelle il est intégré.**
- **Ne jamais utiliser d'eau pour laver la position du compresseur, l'essuyer soigneusement avec un chiffon sec après le nettoyage pour éviter la rouille.**
- **Manipulez toujours l'appareil avec au moins deux personnes parce qu'il est lourd.**
- **Installez et mettez à niveau l'appareil dans une zone adaptée à sa taille et à son utilisation.**
- **Assurez-vous que les informations électriques figurant sur la plaque signalétique sont conformes à l'alimentation électrique. Si ce n'est pas le cas, contactez un électricien.**
- **L'appareil est alimenté par une alimentation de 220-240 VCA/50 Hz. Les variations anormales de tension peuvent provoquer l'arrêt de l'appareil ou endommager le régulateur de température ou le compresseur, ou il peut y avoir un bruit anormal lors du fonctionnement. Dans ce cas, un régulateur automatique doit être monté.**

- **Uniquement pour le Royaume-Uni : Le cordon d'alimentation de l'appareil est équipé d'une fiche 3 pôles (de mise à la terre) qui s'adapte à une prise standard 3 pôles (de mise à la terre). Ne coupez jamais ou ne démontez jamais la troisième broche (mise à la terre). Une fois l'appareil installé, la fiche doit être accessible.**
- **Veillez à ce que le câble de réseau ne soit pas coincé sous l'appareil pendant et après le transport ou le déplacement de l'appareil, afin d'éviter que le câble de réseau ne soit coupé ou endommagé. Si le câble d'alimentation est endommagé, il doit être remplacé par le fabricant, son agent d'entretien ou des personnes possédant le même type de qualification, afin d'éviter tout risque.**
- **N'installez pas l'appareil dans un endroit humide, gras ou poussiéreux et ne l'exposez pas à la lumière directe du soleil ni à l'eau.**
- **N'installez pas l'appareil à proximité de sources de chaleur ou de matériaux inflammables**
- **POUR les appareils équipés d'un compartiment congélateur : en cas de panne de courant, n'ouvrez pas le couvercle. Les aliments congelés ne devraient pas être affectés si la panne dure moins que les heures indiquées sur l'étiquette signalétique (temps de montée en**

température). Si la panne dure plus longtemps, alors il convient de vérifier les aliments et de les manger immédiatement ou bien de les cuire et de les congeler à nouveau.

- Si vous trouvez que le couvercle de l'appareil est difficile à ouvrir juste après l'avoir fermé, ne soyez pas inquiet. Cela vient de la différence de pression qui doit s'égaliser et permettre au couvercle de s'ouvrir normalement après quelques minutes.
- Ne conservez pas de médicaments, de bactéries ou d'agents chimiques dans l'appareil. Cet appareil est un appareil électroménager, il n'est pas recommandé de stocker des produits qui nécessitent des températures strictes.
- Ne tirez pas et ne pliez pas excessivement le cordon d'alimentation et ne touchez pas la prise avec les mains mouillées.
- Ne conservez pas des produits contenant des gaz propulseurs inflammables (par ex. des bombes de pulvérisation) ou des substances explosives dans l'appareil. Risque d'explosion !
- Ne placez pas d'objets instables (objets lourds, récipients remplis d'eau) sur le dessus du réfrigérateur, pour éviter les blessures corporelles causées par une chute ou une électrocution causée par le contact avec de l'eau.

- **N'utilisez pas d'appareils électriques dans les compartiments de conservation des aliments de l'appareil, excepté s'ils sont du type recommandé par le fabricant.**
- **Ne pas toucher les éléments de refroidissement internes, en particulier avec les mains mouillées, pour éviter les fissures ou les blessures.**
- **Les enfants, les personnes qui ont des capacités physiques, mentales ou sensorielles limitées, ainsi que les personnes qui ont des connaissances insuffisantes en matière de sécurité d'utilisation de l'appareil sont à risque. Vérifiez que les enfants et les personnes vulnérables ont compris les dangers. Une personne responsable de la sécurité doit surveiller les enfants et les personnes vulnérables qui utilisent l'appareil ou leur expliquer son fonctionnement. Seuls les enfants âgés de 8 ans et plus peuvent utiliser l'appareil.**
- **Les enfants ne doivent pas jouer avec l'appareil.**
- **Les enfants âgés de 3 à 8 ans sont autorisés à charger et à décharger l'appareil**
- **POUR les appareils avec compartiment congélateur : ne conservez pas de liquides en bouteille ou en canette (surtout les boissons**

gazeuses) dans le compartiment congélateur. Les bouteilles et les canettes peuvent éclater !

- **POUR les appareils équipés d'un compartiment congélateur : ne placez jamais d'aliments congelés dans votre bouche juste après les avoir sortis du compartiment congélateur. Risque de brûlures à basse température !**
- **Gardez les pièces en plastique et le joint de porte exempt d'huile et de graisse. Dans le cas contraire, les pièces en plastique et le joint de porte deviendront poreux.**
- **Avant toute intervention, débranchez le cordon d'alimentation de la prise murale.**
- **N'utilisez pas d'outils mécaniques ou autres équipements pour accélérer le processus de dégivrage, autres que ceux recommandés par le fabricant.**
- **N'utilisez pas d'objets pointus ou tranchants tels que des couteaux ou des fourchettes pour enlever le givre. N'utilisez jamais de sèche-cheveux, de radiateurs électriques ou d'autres appareils électriques de ce type pour le dégivrage.**
- **Il est recommandé de maintenir la prise propre ; les résidus excessifs de poussière sur la prise peuvent provoquer un incendie.**
- **N'essayez pas de réparer, démonter ou modifier l'appareil vous-même. En cas de**

réparation, veuillez contacter notre service clientèle.

- **Supervisez les enfants pendant le nettoyage ou l'entretien de l'appareil.**
- **Ne nettoyez pas les clayettes froides en verre à l'eau chaude. Un changement soudain de température peut casser le verre.**
- **AVERTISSEMENT : Les tubes du circuit de réfrigération transportent une petite quantité d'un frigorigène respectueux de l'environnement mais inflammable (R600a) et d'un gaz isolant (cyclopentane). Il n'endommage pas la couche d'ozone et n'augmente pas l'effet de serre. Si le réfrigérant s'échappe, il risque de blesser vos yeux ou de s'enflammer.**
- **En cas de dommages du circuit de réfrigérant :**
 - **Éteignez l'appareil et retirez la prise secteur ;**
 - **Tenez les flammes nues et/ou les sources d'inflammation loin de l'appareil ;**
 - **Ventilez complètement la pièce pendant plusieurs minutes ;**
 - **Informez le service clientèle.**
- **AVERTISSEMENT : N'endommagez pas la fiche et/ou le cordon d'alimentation ; cela pourrait provoquer des chocs électriques ou des incendies.**
- **AVERTISSEMENT : N'utilisez pas des systèmes multiprises portatifs ou des alimentations**

portatives. Nous ne recommandons pas l'utilisation de rallonges et d'adaptateurs multiples.

- **N'essayez pas de vous asseoir ou de vous tenir debout sur le dessus de l'appareil. Vous pourriez vous blesser ou endommager l'appareil. Cet appareil n'est pas conçu pour être empilé avec d'autres appareils.**
- **L'appareil est conçu et construit pour un usage domestique uniquement.**
- **Seules les pièces d'origine fournies par le fabricant peuvent être utilisées. Le fabricant garantit que seules ces pièces satisfont aux exigences de sécurité.**
- **L'ouverture prolongée de la porte peut entraîner une hausse significative de la température dans les compartiments de l'appareil.**
- **Nettoyez régulièrement les surfaces entrant en contact avec les aliments et les systèmes d'évacuation accessibles.**
- **Nettoyez les réservoirs d'eau s'ils n'ont pas été utilisés pendant 48 h ; videz le circuit d'eau raccordé à une alimentation d'eau si l'eau n'a pas été tirée pendant 5 jours.**
- **Placez la viande et le poisson crus dans des récipients adaptés avant de les mettre au réfrigérateur, afin qu'ils n'entrent pas en**

contact avec d'autres aliments ou ne gouttent pas dessus.

- **Les compartiments de congélation « deux étoiles » (si présents dans l'appareil) sont adaptés à la conservation des aliments pré-congelés, à la conservation et à la fabrication des crèmes glacées et à la production des glaçons.**
- **Les compartiments « une, deux et trois étoiles » (si présents dans l'appareil) ne sont pas adaptés à la congélation des aliments frais.**
- **Si l'appareil doit rester vide pendant des périodes prolongées, mettez-le hors tension, dégivrez-le, nettoyez-le, séchez-le et laissez la porte ouverte pour éviter la formation de moisissures à l'intérieur**
- **Autres appareils de stockage du vin: Cet appareil est destiné uniquement au stockage du vin**
- **Pour un appareil à pose libre: Cet appareil de réfrigération n'est pas destiné à être utilisé comme un appareil intégrable**
- **Pour les appareils sans compartiment « quatre étoiles»: Cet appareil de réfrigération ne convient pas pour la congélation de denrées alimentaire**

Mise au rebut des anciens appareils



Cet appareil comporte les symboles conformes à la directive européenne 2012/19/EU sur les déchets des équipements électriques et électroniques (DEEE).

DEEE couvre à la fois les substances polluantes (pouvant avoir des retombées négatives sur l'environnement) et les composants de base (pouvant être ré-utilisés). Il est important de soumettre les déchets DEEE à des traitements spécifiques, afin d'enlever et éliminer tous les polluants de manière adéquate et de récupérer et recycler tous les matériaux.

Toute personne peut jouer un rôle important en veillant à ce que les déchets DEEE ne deviennent pas un problème environnemental ; pour cela, il est essentiel de suivre quelques règles de base :

- Les DEEE ne doivent pas être traités comme des déchets ménagers ;
- Les DEEE doivent être remis aux points de collecte appropriés gérés par la municipalité ou par des sociétés reconnues. Dans de nombreux pays, pour des DEEE encombrants, la collecte à domicile peut être organisée.

Dans de nombreux pays, lorsque vous achetez un nouvel appareil, l'ancien peut être retourné au détaillant qui est en devoir de le récupérer sans frais de manière individualisée, tant que l'équipement est de type équivalent et a les mêmes fonctions que l'équipement fourni.

Conformité



En apposant la marque sur ce produit, nous confirmons la conformité à toutes les obligations européennes concernant la protection de l'environnement et de la santé et de la sécurité, applicables selon la loi à ce produit.

Garantie

La garantie minimale est : 2 ans pour les pays de l'UE, 3 ans pour la Turquie, 1 an pour le Royaume-Uni, 1 an pour la Russie, 3 ans pour la Suède, 2 ans pour la Serbie, 5 ans pour la Norvège, 1 an pour le Maroc, 6 mois pour l'Algérie, pas de garantie légale requise pour la Tunisie.

Économies d'énergie

Pour faire davantage d'économies d'énergie nous suggérons :

- Installez l'appareil dans un endroit bien aéré, loin de sources de chaleur et ne l'exposez pas à la lumière directe du soleil.
- Évitez de mettre de la nourriture chaude dans le réfrigérateur pour éviter d'accroître la température intérieure et, par conséquent, de faire fonctionner le compresseur en permanence.
- Ne tassez pas trop les denrées conservées de manière à garantir une circulation de l'air correcte.
- Si de la glace s'est formée, dégivrez l'appareil pour faciliter le transfert du froid.
- En cas de coupure de l'alimentation électrique, il est conseillé de garder la porte du réfrigérateur fermée.
- Ouvrez ou laissez la porte du réfrigérateur ouverte le moins possible.
- Évitez de régler le thermostat à des températures trop basses.
- Retirez la poussière accumulée à l'arrière de l'appareil

Présentation

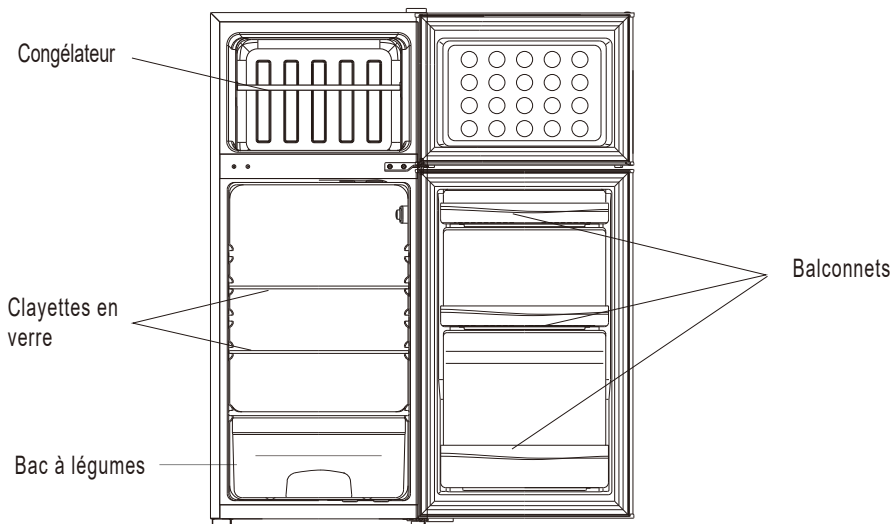

Cette illustration est fournie à des fins de référence uniquement ; vérifiez les détails sur votre appareil.

La configuration la moins énergivore nécessite que les tiroirs, les boîtes de rangement et les clayettes soient positionnés dans le produit, veuillez consulter les photos ci-dessus.

Inverser le sens d'ouverture de la porte

Outils nécessaires : Tournevis cruciforme, tournevis plat, clé hexagonale.

- Assurez-vous que l'appareil est débranché et vide.
- Pour retirer la porte, il est nécessaire d'incliner l'appareil vers l'arrière.
- Vous devez poser l'appareil sur un support robuste de manière à ce qu'il ne glisse pas pendant la procédure d'inversement du sens d'ouverture de la porte.
- Toutes les pièces retirées doivent être conservées afin de pouvoir réinstaller la porte.
- Ne posez pas l'appareil à plat car cela pourrait endommager le système réfrigérant.
- Il est préférable que l'appareil soit manipulé par 2 personnes pendant l'assemblage.

1. Retirez soigneusement le couvercle supérieur de la charnière avec un tournevis plat

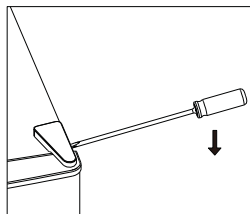

2. Dévissez la charnière supérieure avec un tournevis Philips.

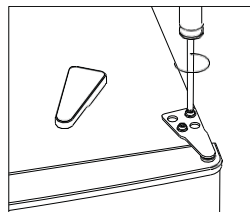

3. Retirez le couvercle du trou avec un tournevis plat.

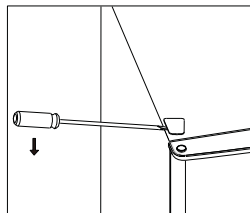

4. Déplacez le couvercle du noyau du côté gauche vers le côté droit. Annulez puis soulevez la porte supérieure et placez-la sur une surface rembourrée pour éviter qu'elle ne se raye.

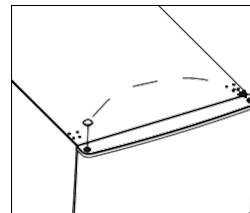

Inverser le sens d'ouverture de la porte

5. Dévissez la charnière centrale, puis soulevez la porte inférieure et placez-la sur un coussinet souple pour éviter les rayures.

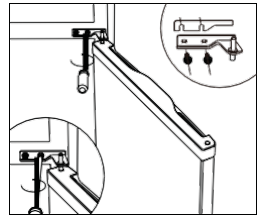

6. Déplacez deux couvercles de trou central de gauche à droite.

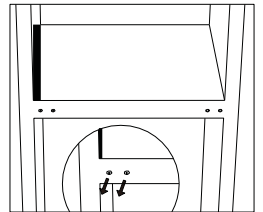

7. Allongez-vous à l'arrière de l'armoire sur un coussin souple. Et dévissez la charnière inférieure et le pied de nivellement.

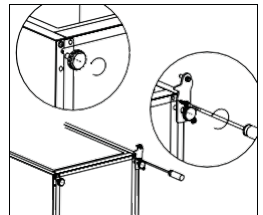

8. Dévissez et enlevez la goupille de la charnière inférieure, retournez le support et replacez-le.

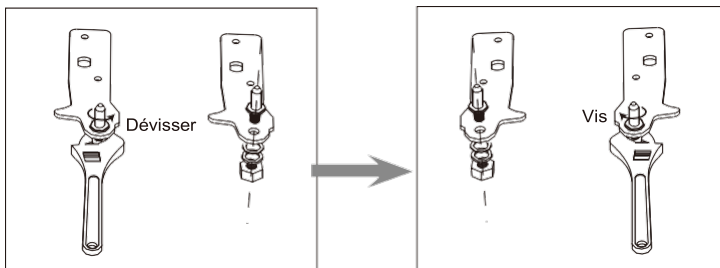

Inverser le sens d'ouverture de la porte

9. Installez la charnière sur le côté gauche et la base du pied sur le côté droit. Vissez ensuite deux pieds de nivellement avec leurs pièces d'origine.

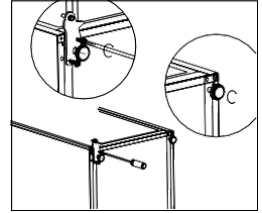

10. Déplacez deux couvercles de trou central de gauche à droite.

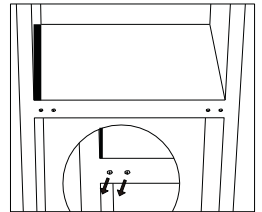

11. Soulevez l'appareil et placez la porte sur la charnière inférieure. Assurez-vous que le noyau de charnière inférieur soit inséré dans le trou de porte. Déplacez ensuite le couvercle du trou d'articulation de la porte inférieure du côté gauche vers le côté droit.

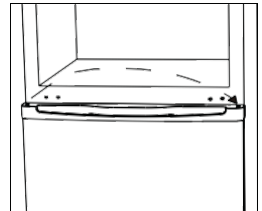

12. Installez la charnière centrale.

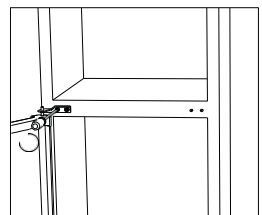

Inverser le sens d'ouverture de la porte

13. Installez la porte supérieure avec la charnière supérieure.

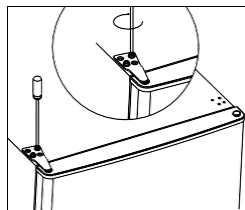

14. Appuyez sur le couvercle de la charnière et le couvercle du trou sur le dessus de l'unité.

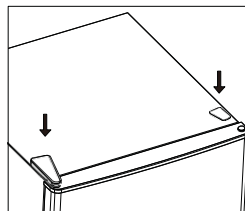

15. Détachez les joints de porte du réfrigérateur et du congélateur, puis fixez-les après les avoir tournés.

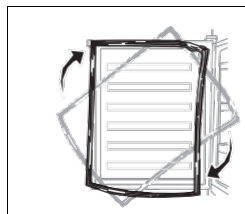

Installation

Installer la poignée métal extérieure (si présent sur le modèle)

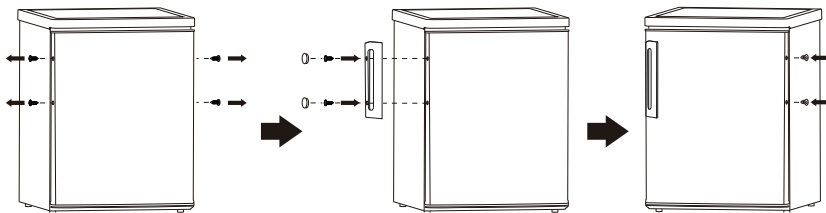

Encombrement

Gardez suffisamment d'espace de porte ouverte.

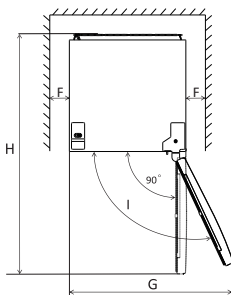
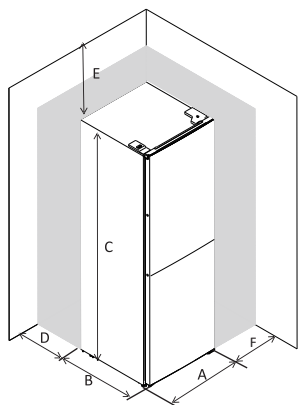

A	480
B	530
C	1160
D	min=50
E	min=50
F	min=50
G	960
H	1010
I	135°

Mise à niveau de l'appareil

Pour ce faire, régler les deux pieds réglables à l'avant de l'appareil. Si l'appareil n'est pas de niveau, les portes et joints magnétique ne seront pas couverts correctement.

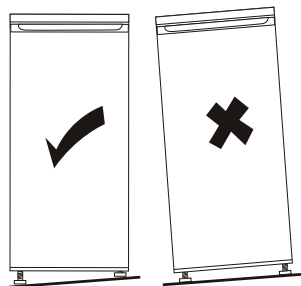
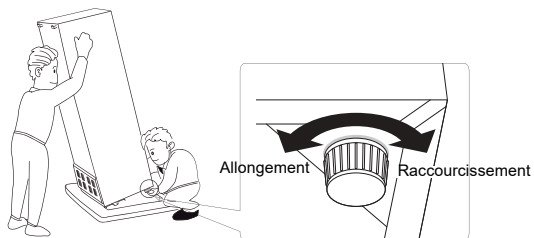

Installation

Positionnement

Installez cet appareil à un endroit où la température ambiante correspond à la classe climatique indiquée sur la plaque signalétique de l'appareil.

Classe climatique / température ambiante

- tempérée élargie: «Cet appareil de réfrigération est destiné à être utilisé à des températures ambiantes comprises entre 10 °C et 32 °C»,
- tempérée: «Cet appareil de réfrigération est destiné à être utilisé à des températures ambiantes comprises entre 16 °C et 32 °C»,
- subtropicale: «Cet appareil de réfrigération est destiné à être utilisé à des températures ambiantes comprises entre 16 °C et 38 °C»,
- tropicale: «Cet appareil de réfrigération est destiné à être utilisé à des températures ambiantes comprises entre 16 °C et 43 °C»;

Location

L'appareil doit être installé à l'écart des sources de chaleur telles que des radiateurs, chaudières, lumière directe du soleil etc. Assurez-vous que l'air puisse circuler librement autour de l'arrière de l'armoire. Pour garantir des performances optimales, si l'appareil est positionné en dessous d'un mur en surplomb, la distance minimale entre le sommet de l'armoire et le plafond doit être d'au moins 100 mm. Idéalement, toutefois, l'appareil ne doit pas être placé de cette manière. La mise à niveau correcte est assurée par un ou plusieurs réglages des pieds à la base de l'armoire.

Attention



Il doit être possible de déconnecter l'appareil de l'alimentation secteur, la prise doit donc être facilement accessible après l'installation.

Connexion électrique

Avant de brancher l'appareil, assurez-vous que le voltage et la fréquence indiqués sur la plaque signalétique correspondent à votre alimentation domestique. L'appareil doit être relié à la terre. La fiche du câble d'alimentation électrique est muni d'un contact à cet effet. Si la prise de courant du réseau domestique n'est pas reliée à la terre, branchez l'appareil à un terre conformément aux réglementations en vigueur, consulter un électricien qualifié.

Le fabricant décline toute responsabilité si les consignes de sécurité ci-dessus ne sont pas respectées.

Cet appareil est conforme à la E.E.C. Directives.

Utilisation

Première utilisation

Nettoyage de l'intérieur

Avant d'utiliser l'appareil pour la première fois, lavez l'intérieur et tous les accessoires internes avec de l'eau tiède et du savon neutre pour enlever l'odeur caractéristique d'un produit nouveau, puis séchez soigneusement. **Important!** Ne pas utiliser de détergents ou de poudres abrasifs, car ils peuvent endommager le revêtement.

Réglage de la température

Branchez votre appareil.

- La température interne est contrôlée par un thermostat. 8 réglages sont possibles. 1 est le réglage le plus chaud et 7 est le plus froid. lorsque le thermostat est réglé à 0, l'appareil est éteint. Lorsqu'il est réglé à max, le compresseur ne s'arrête pas de fonctionner
- L'appareil peut ne pas fonctionner à la bonne température s'il fait particulièrement chaud ou si vous ouvrez souvent la porte.

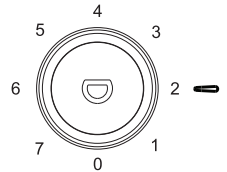

Utilisation quotidienne

Positionnez des aliments différents dans des compartiments différents selon le tableau ci-dessous

Compartiments du réfrigérateur	Type d'aliments
Porte ou balconnets du compartiment réfrigérateur	<ul style="list-style-type: none">• Aliments contenant des agents de conservation naturels, tels que confitures, jus, boissons, condiments.• Ne pas entreposer d'aliments périssables.
Bac à légumes (tiroir à salade)	<ul style="list-style-type: none">• Les fruits, les herbes et les légumes doivent être placés séparément dans le bac à légumes.• Ne pas conserver les bananes, oignons, pommes de terre et l'ail au réfrigérateur.
Clayette du réfrigérateur - milieu	<ul style="list-style-type: none">• Produits laitiers, œufs
Clayette du réfrigérateur - supérieure	<ul style="list-style-type: none">• Les aliments qui n'ont pas besoin de cuisson, comme les aliments prêts à consommer, les charcuteries et les restes.
Tiroir(s)/grille du congélateur	<ul style="list-style-type: none">• Aliments destinés à être conservés longtemps.• Tiroir inférieur pour la viande crue, la volaille, le poisson.• Tiroir central pour les légumes surgelés, les frites• Grille supérieure pour les crèmes glacées, fruits congelés, produits de boulangerie congelés.

Utilisation

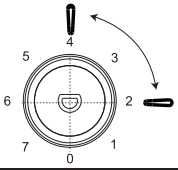
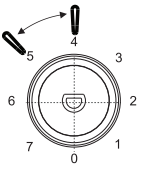
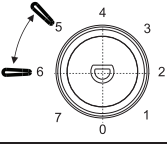
Recommandation de réglage de la température		
Température ambiante	Compartment congélateur	Compartment réfrigérateur
Été	/	 <p>Réglage sur 2-4</p>
Normal	/	 <p>Réglage sur 4-5</p>
Hiver	/	 <p>Réglage sur 5-6</p>

Les informations ci-dessus donnent aux utilisateurs des recommandations de réglage de la température. **Impact sur le stockage des aliments**

- Il est suggéré de régler la température à 4°C dans le compartiment réfrigérateur et, si possible, à -18°C dans le compartiment congélateur.
- Pour la plupart des catégories d'aliments, le temps de stockage le plus long dans le compartiment réfrigérateur est atteint avec des températures plus froides. Étant donné que certains produits particuliers (comme les fruits et légumes frais) peuvent être endommagés par des températures plus froides, il est suggéré de les conserver dans les bacs à légumes, s'il y en a. Dans le cas contraire, maintenir un réglage moyen du thermostat.
- Pour les aliments congelés, se reporter à la durée de conservation inscrite sur l'emballage des aliments. Cette durée de conservation est atteinte lorsque le réglage respecte les températures de référence du compartiment (une étoile -6°C, deux étoiles -12°C, trois étoiles -18°C).

Utilisation

Congélation des aliments frais

- Le compartiment congélateur est idéal pour congeler des aliments frais et pour la conservation des aliments congelés et surgelés pour une longue période.
- Placez les aliments frais à congeler dans le compartiment congélateur.
- La quantité maximale de denrées que vous pouvez congeler en 24 heures est spécifié sur la plaque signalétique.
- Le processus de super congélation dure 24 heures : au cours de cette période ne pas ajouter d'autres aliments à congeler.

Conservation d'aliments surgelés

Au redémarrage ou après une période hors d'usage, avant de mettre les produits dans les compartiments, passer l'appareil en mode super congélation.

Important! En cas de montée accidentelle de la température, par exemple si le courant a été coupé pendant plus de la valeur indiquée dans la caractéristique « Autonomie », la nourriture décongelée doit être consommée rapidement ou cuite immédiatement et puis re- congelée (après cuisson).

Décongélation

Les aliments surgelés ou congelés, avant d'être utilisés, peuvent être décongelés à température ambiante. Les petites pièces peuvent même être cuites sans décongélation, directement du congélateur. Dans ce cas, la cuisson est plus longue.

Compartiment glaçon

Cet appareil peut être équipé d'un ou plusieurs plateaux pour la production de glaçons.

Accessoires

Clayettes amovibles

Les parois du réfrigérateur sont équipées d'une série de glissières permettant de choisir où positionner les clayettes.

Positionnement des balconnets de la porte

Pour ranger des produits alimentaires de tailles différentes, les balconnets de la porte peuvent être installés à des hauteurs différentes. Pour effectuer ces réglages, procédez comme suit : retirez progressivement le balconnet dans le sens des flèches jusqu'à ce qu'il se libère, puis repositionnez-le selon vos besoins.

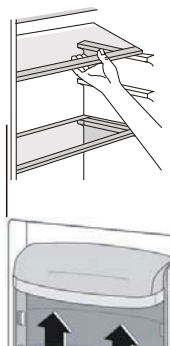

Utilisation

Conseils utiles

Pour maximiser l'efficacité de la fonction super congélation, voici quelques conseils importants:

- Préparez de petites portions pour favoriser la congélation; Enveloppez les aliments dans du papier d'aluminium ou de polyéthylène et assurez-vous que les emballages sont étanches;
- Ne laissez pas des aliments frais, non congelés, toucher la nourriture qui est déjà congelés pour éviter une hausse de la température de ce dernier ;
- Les aliments maigres se conservent mieux et plus longtemps que les gras ; le sel réduit la durée de conservation des aliments;
- Les glaces à l'eau, si consommées immédiatement après le retrait du congélateur, peuvent causer gel et brûlure sur la peau.
- Il est conseillé de noter la date de congélation sur chaque paquet pour vous permettre de suivre le temps de stockage.

Conseils pour la conservation des aliments congelés

Pour obtenir les meilleures performances de cet appareil, vous devez:

- Vous assurer que les produits alimentaires dans le commerce aient bien été conservés par le détaillant ;
- Être sûr que les produits alimentaires congelés sont transférés du magasin d'aliments au congélateur dans le temps le plus court possible.
- Éviter d'ouvrir trop souvent la porte ou laissez ouverte que le temps nécessaire.
- Une fois décongelés, les aliments se détériorent rapidement et ne peuvent pas être recongelés.
- Ne pas dépasser la durée de conservation indiquée par le fabricant de l'aliment

Conseils pour la réfrigération des aliments frais Pour obtenir les meilleures performances:

- Ne conservez pas les aliments chauds ou les liquides pouvant s'évaporer au réfrigérateur.
- Couvrez ou enveloppez l'aliment, en particulier s'il a une forte saveur.
- Viande (toutes) : emballez-la dans des sachets en polyéthylène et placez-la sur la clayette en verre au-dessus du bac à légumes.
- Pour des questions de sécurité, conservez-la de cette façon seulement un ou deux jours au maximum.
- Les aliments cuisinés, plats froids, etc. doivent être couverts et placés sur une clayette.
- Fruits et légumes : ils doivent être soigneusement nettoyés et placés dans le ou les tiroirs spéciaux.
- Beurre et fromage : ils doivent être placés dans des récipients spéciaux étanches à l'air ou enveloppés dans une feuille d'aluminium ou en polyéthylène pour évacuer autant d'air que possible.
- Bouteilles de lait : elles doivent être dotées d'un bouchon et conservées dans les balconnets de la porte.
- Bananes, pommes de terre, oignons, ail : s'ils ne sont pas emballés, ils ne doivent pas être conservés dans le réfrigérateur

Nettoyage

Pour des raisons d'hygiène à l'intérieur de l'appareil, les accessoires intérieurs doivent être nettoyés régulièrement.

Attention!

L'appareil ne peut pas être branché sur le secteur pendant le nettoyage. Risque de choc électrique ! Avant de passer au nettoyage de l'appareil, retirez la fiche de la prise, ou éteindre le disjoncteur. Ne jamais nettoyer l'appareil avec un nettoyeur à vapeur. L'humidité pourrait s'accumuler dans les composants électriques, risque de choc électrique ! La vapeur chaude peut conduire à des dommages des pièces en plastique. L'appareil doit être sec avant d'être remis en service.

Utilisation

Important!

Les huiles essentielles et les solvants organiques peuvent agresser les pièces en plastique, comme du jus de citron ou le jus de zeste d'orange, l'acide butyrique, nettoyant qui contiennent de l'acide acétique.

- Ne laissez pas ces substances entrer en contact avec les pièces de l'appareil.
- Ne pas utiliser de nettoyants abrasifs
- Retirez les aliments du congélateur. Rangez-les dans un endroit frais, bien couverts. Eteignez l'appareil et retirez la fiche de la prise.
- Nettoyez l'appareil et les accessoires intérieur avec un chiffon et de l'eau tiède, sécher.
- L'accumulation de poussière sur le condenseur augmente la consommation d'énergie. Pour l'éviter, nettoyez soigneusement le condenseur à l'arrière de l'appareil une fois par an avec une brosse douce ou un aspirateur.
- Remettre l'appareil en service lorsqu'il est sec.

Le dégivrage du congélateur

Sur le compartiment congélateur, va se former progressivement une couche de givre. Cela doit être enlevé.

Ne jamais utiliser d'outils métalliques pointus pour retirer le givre de l'évaporateur car vous pourriez l'endommager.

Toutefois, lorsque la glace devient très épaisse sur le revêtement intérieur, la décongélation complète doit être effectuée :

- Retirez la fiche de la prise ;
- Enlevez tous les aliments stockés, l'envelopper dans plusieurs couches de papier journal et de le mettre dans un endroit frais ;
- Garder la porte ouverte, et placer une bassine en dessous de l'appareil pour recueillir l'eau de dégivrage ;
- Quand le dégivrage est terminé, séchez soigneusement l'intérieur. Remettre l'appareil en service lorsqu'il est sec.

Nettoyer le trou de vidange

Pour éviter que l'eau de dégivrage ne déborde dans le réfrigérateur, nettoyez périodiquement le trou de vidange au fond du compartiment du réfrigérateur. Utilisez un produit nettoyant pour nettoyer le trou comme indiqué sur l'image de droite.

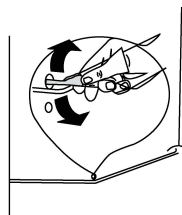

Remplacement de la lampe

La lumière interne est de type LED. Pour remplacer la lampe, veuillez contacter un technicien qualifié.

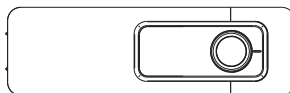

DISPONIBILITÉ DES PIÈCES DE RECHANGE

- Les thermostats, les capteurs de température, les cartes de circuit imprimé et les sources lumineuses sont disponibles pour une période minimale de sept ans à compter de la mise sur le marché de la dernière unité du modèle;
- Les poignées de porte, gonds de porte, plateaux et bacs, sont disponibles pour une période minimale de sept ans, et les joints de porte sont disponibles pour une période minimale de 10 ans à compter de la mise sur le marché de la dernière unité du modèle;

Utilisation

Dépannage

Attention! Avant tout dépannage, coupez l'alimentation électrique. Seul un électricien qualifié ou une personne compétente peut effectuer un dépannage sur cet appareil, qui n'est pas indiqué sur cette notice.

Important! Il y a quelques sons émis lorsque l'appareil est en route, et qui sont normaux (compresseur, circulation du fluide frigorigène).

Problème	Cause possible	Solution
Le congélateur ne fonctionne pas	Le prise n'est pas branchée ou l'appareil est éteint	Branchez la prise et allumer l'appareil
	Les fusible ont fondus	Vérifier les fusibles et les remplacer si nécessaire
	Le prise est défectueuse	Contactez un électricien pour opérer la réparation
	Le bouton de régulation de température est réglé au nombre "0".	Réglez le bouton sur un autre numéro pour allumer l'appareil.
Les aliments sont trop chauds.	La température n'est pas réglée correctement.	Veillez vous référer à la section Réglage de la température.
	La porte est restée ouverte longtemps.	Ouvrez la porte uniquement le temps strictement nécessaire.
	Une grande quantité d'aliments chauds a été placée dans l'appareil au cours des 24 dernières heures.	Régler temporairement le thermostat sur une température plus froide..
	L'appareil est installé près d'une source de chaleur.	Veillez vous référer à la section Choix du lieu d'installation.
L'appareil refroidit trop.	Le thermostat a été réglé sur une température trop froide.	Tournez temporairement le thermostat sur une position plus chaude.
Bruits inhabituels	L'appareil n'est pas de niveau	Mettre l'appareil de niveau
	L'appareil touche un mur ou un autre objet	Déplacer le congélateur délicatement
	Un élément de l'appareil les: tuyau à l'arrière de l'appareil est en contact avec un autre élément de l'appareil ou du mur	Si nécessaire, supprimer délicatement ces zones de contact
Fuite d'eau sur le sol.	L'orifice d'évacuation d'eau est obstrué.	Voir la section Nettoyage.
Le panneau latéral est chaud	Le condenseur est à l'intérieur du panneau.	C'est normal.

Ces données sont nécessaires pour vous aider à solutionner des petits problèmes. Pour contacter l'assistance technique, visitez notre site Internet: <https://corporate.haier-europe.com/en/> . Dans la section «websites», choisissez la marque de votre produit et votre pays. Vous serez redirigé vers le site Web spécifique où vous pouvez trouver le numéro de téléphone et le formulaire pour contacter l'assistance technique

Pour plus d'informations sur le produit, veuillez consulter <https://eprel.ec.europa.eu/> ou scannez le QR sur l'étiquette énergétique fournie avec l'appareil

UPUTE ZA UPOTREBU

Hladnjak

SADRZAJ	
1. Informacije o sigurnosti i predostrožnosti	Str. 1–9
2. Opis uređaja	Str. 10
3. Promjena smjera otvaranja vrata	Str. 11-14
4. Instalacija	Str. 15-16
5. Svakodnevna upotreba	Str. 17-22

Hvala vam što ste kupili ovaj uređaj.

Prije nego što počnete koristiti hladnjak, pažljivo pročitajte ove upute kako biste postigli najbolji učinak. Čuvajte svu dokumentaciju za naknadnu upotrebu ili za druge vlasnike.

Uređaj je predviđen samo za uporabu u domaćinstvu ili slično, kao na primjer:

- u kuhinjama za osoblje u trgovinama, kancelarijama i sličnim radnim okruženjima
- na farmama, u sobama dostupnim gostima hotela, motela i drugih okruženja boravišnog tipa
- na mjestima koja nude noćenje s doručkom (B & B)
- za usluge pripreme i dostave hrane i slične primjene koje ne uključuju maloprodaju.

Ovaj uređaj namijenjen je isključivo za čuvanje namirnica i svaka druga uporaba smatra se opasnom, a proizvođač neće snositi odgovornost za bilo kakve propuste. Također vam savjetujemo da obratite pozornost na uvjete jamstva.

SIGURNOSNE INFORMACIJE

Pažljivo pročitajte upute za rukovanje uređajem i njegovo postavljanje! U njima ćete pronaći važne informacije o postavljanju, uporabi i održavanju uređaja. Proizvođač nije odgovoran ako se ne budete pridržavali uputa i upozorenja.

Sačuvajte sve dokumente za kasniju uporabu ili budućeg vlasnika uređaja.

- **Ne priključujte uređaj na mrežu za napajanje dok u potpunosti ne uklonite zaštitnu i transportnu ambalažu. Držite djecu podalje od ambalaže i njezinih dijelova. Postoji opasnost od gušenja preklopnom kartonskom ambalažom i plastičnom folijom!**
- **Ostavite uređaj da stoji najmanje 4 sata prije uključivanja kako bi se omogućilo taloženje ulja kompresora ako je transportiran u horizontalnom položaju**
- **Prilikom isporuke uvjerite se da proizvod nije oštećen i da su svi dijelovi i dodatna oprema u savršenom stanju**

- **Pazite da ne oštetite rashladno kolo**
- **Osigurajte da ventilacijski otvori koji se nalaze oko uređaja ili su ugrađeni u njegovu strukturu ne budu začepljeni**
- **Nikada nemojte koristiti vodu za pranje kompresora, nakon čišćenja temeljito ga obrišite suhom krpom da biste spriječili nastajanje hrđe**
- **Zbog težine uređaja uvijek ga pomičite s barem još dvjema osobama.**
- **Postavite i nivelirajte uređaj na mjesto prikladno za njegovu veličinu i uporabu.**
- **Provjerite odgovara li električno napajanje podacima na natpisnoj pločici. Ako ne odgovara, obratite se električaru.**
- **Da bi uređaj radio, potreban je izvor napajanja jačine 220 - 240 V AC / 50 Hz. Neobična naponska kolebanja mogu dovesti do neuspješnog pokretanja uređaja, oštetiti mehanizam regulacije temperature ili kompresor, a mogu izazvati i neobičnu buku pri radu uređaja. U tom je slučaju potrebno ugraditi uređaj za automatsku regulaciju napona.**
- **Samo za Ujedinjeno Kraljevstvo: Na kabelu za napajanje uređaja postavljen je trostruki utikač (uzemljenje) kojem odgovara standardna trostruka (uzemljena) utičnica.**

Nikada nemojte isključiti ili skinuti treći pin (uzemljenje). Nakon što se uređaj postavi, utikač mora biti lako dostupan.

- **Vodite računa da se strujni kabel ne zaglavi ispod uređaja tijekom i nakon nošenja/pomicanja kako ne bi došlo do prekida ili oštećenja strujnog kabela. Ako je napojni kabel oštećen, moraju ga zamijeniti proizvođač, njegov serviser ili druga kvalificirana osoba kako bi se izbjegla opasnost**
- **Uređaj ne smije biti postavljen na mjesto na kojem ima vlage, ulja ili prašine i ne smije biti izravno izložen sunčevoj svjetlosti i vodi**
- **Uređaj ne smije biti postavljen u blizini radijatora i zapaljivih tvari**
- **ZA uređaje s odjeljkom zamrzivača: ako dođe do nestanka električne energije, ne otvarajte poklopac. Ako nestanak električne energije traje kraće od broja sati navedenog na natpisnoj oznaci (vrijeme trajanja porasta temperature), zaleđena bi hrana trebala biti u redu. Ako nestanak električne energije traje dulje od navedenog vremena, zaleđena hrana treba se provjeriti i odmah konzumirati ili skuhati pa ponovno zalediti.**
- **Ne brinite se ako ne budete mogli lako otvoriti poklopac uređaja odmah nakon njegova zatvaranja. Navedena pojava**

uzrokovana je razlikom u tlaku koji će se izjednačiti kako bi se poklopac mogao normalno otvoriti nakon nekoliko minuta.

- Ne skladištite lijekove, bakterije ili kemijska sredstva u uređaju. Uređaj je namijenjen za uporabu u kućanstvima te se stoga ne preporučuje skladištenje materijala čije čuvanje iziskuje točno određene temperature.
- Nemojte pretjerano vući ili savijati kabel za napajanje i nemojte dirati utikač mokrim rukama
- Ne skladištite proizvode sa zapaljivim punjenjem (npr. boje u spreju) ili eksplozivne tvari u uređaju. Rizik od eksplozije!
- Da biste izbjegli tjelesne ozljede od pada ili strujni udar zbog doticaja s vodom, ne stavljajte nestabilne predmete (teške predmete, spremnike s vodom) na hladnjak.
- Nemojte koristiti električne uređaje unutar odjeljaka uređaja predviđenih za čuvanje namirnica, osim ako ih za tu namjenu nije odobrio proizvođač
- Nemojte dirati unutarnje elemente za hlađenje, posebno ne vlažnim rukama, da ne bi došlo do pukotina ili povreda
- U opasnosti su djeca, ljudi s ograničenim fizičkim, mentalnim ili osjetilnim sposobnostima te ljudi koji nemaju dovoljno znanja o sigurnoj uporabi uređaja. Provjerite

jesu li djeca i ugrožene osobe razumjele opasnosti. Osoba odgovorna za sigurnost mora nadgledati djecu i ugrožene osobe koje upotrebljavaju uređaj ili im davati upute o uporabi. Samo djeca od osam godina ili starija smiju upotrebljavati uređaj.

- **Djeca se ne smiju igrati uređajem**
- **Djeca dobi od 3 do 8 godina smiju puniti i prazniti ovaj uređaj**
- **ZA uređaje s odjeljkom zamrzivača: ne skladištite tekućine u bocama ili limenkama (pogotovo gazirana pića) u odjeljku zamrzivača. Boce i limenke mogu eksplodirati!**
- **ZA uređaje s odjeljkom zamrzivača: nikada ne stavljajte zaleđenu hranu izravno iz odjeljka zamrzivača u usta. Rizik od opekline pri niskim temperaturama!**
- **Zaštitite plastične dijelove i gumu na vratima od ulja i masnoća, inače će postati porozni.**
- **Prije svake radnje izvucite kabel za napajanje iz utičnice**
- **Nemojte koristiti mehaničke uređaje ili druge načine za ubrzavanje procesa odmrzavanja, osim onih koje je preporučio proizvođač**
- **Za uklanjanje mraza nemojte koristiti predmete oštih rubova, poput noža ili vilice. Za odmrzavanje nikada nemojte koristiti**

sušilo za kosu, električne grijalice ili slične električne uređaje

- **Utikač treba biti čist jer višak prašine na utikaču može prouzročiti požar**
- **Ne pokušavajte sami popravljati ili rastavljati uređaj te činiti ikakve preinake na uređaju. Ako je potreban bilo kakav popravak, obratite se našoj korisničkoj službi.**
- **Djecu je potrebno nadzirati za vrijeme čišćenja ili održavanja uređaja.**
- **Nemojte čistiti hladne staklene police vrućom vodom. Staklo može puknuti zbog nagle promjene temperature.**
- **UPOZORENJE: Cijevima zatvorenog rashladnog sustava teče mala količina ekološki prihvatljivog, no zapaljivog rashladnog sredstva (R600a) i izolacijskog plina (ciklopentan). Nije štetna za ozonski omotač i ne pojačava učinak staklenika. Iscuri li rashladno sredstvo, može dovesti do ozljede oka ili se zapaliti.**
- **Ako se zatvoreni sustav rashladnog sredstva ošteti:**
 - **isključite uređaj i izvucite utikač iz utičnice;**
 - **držite otvoreni plamen i/ili uzročnike paljenja dalje od uređaja;**
 - **temeljito provjetravajte prostoriju nekoliko minuta;**

- obavijestite službu za korisnike
- **UPOZORENJE:** Ne oštećujte utikač i/ili kabel za napajanje jer može doći do pojave strujnih udara ili požara.
- **UPOZORENJE:** Nemojte upotrebljavati više prijenosnih utičnica ili prijenosnih sustava napajanja. Ne preporučujemo vam uporabu produžnih kabela i višekanalnih prilagodnika.
- Ne pokušavajte sjesti ili stati na uređaj. Možete se ozlijediti ili oštetiti uređaj. Ovaj uređaj nije namijenjen za postavljanje na drugi uređaj ili pod njega.
- Proizvod je dizajniran i napravljen samo za upotrebu u kućanstvu
- Smijete upotrebljavati samo originalne dijelove koje dobavlja proizvođač. Proizvođač jamči da samo ti dijelovi ispunjavaju sigurnosne zahtjeve.
- Ostavljanje otvorenih vrata u dužem razdoblju može značajno povećati temperaturu u odjeljcima uređaja
- Redovito čistite površine koje mogu doći u kontakt s hranom i dostupnim sustavima za odvod
- Rezervoare za vodu očistite ako nisu korišteni 48 sati, isperite sustav za vodu koji je povezan na dovod vode ako voda nije točena pet dana

- Čuvajte sirovo meso i ribu u odgovarajućim posudama u hladnjaku tako da ne budu u kontaktu s drugim namirnicama i ne kaplju na njih
- Odjeljci za zamrznutu hranu s dvije zvjezdice (ako postoje u uređaju) pogodni su za čuvanje prethodno zamrznute hrane, čuvanje ili izradu sladoleda i kockica leda
- Odjeljci s jednom, dvije i tri zvjezdice (ako postoje u uređaju) nisu pogodni za zamrzavanje svježih namirnica
- Ako je uređaj prazan tijekom duljeg vremenskog razdoblja, isključite ga, odmrznite, očistite, osušite i ostavite vrata otvorena kako biste spriječili nastanak plijesni unutar uređaja
- Za uređaje za čuvanje vina; Ovaj je uređaj namijenjen isključivo čuvanju vina
- Za samostojeće uređaje: Ovaj samostojeći uređaj nije namijenjen za uporabu kao ugradbeni uređaj
- Za uređaje bez odjeljka s četiri zvjezdice: Ovaj rashladni uređaj nije primjeren za zamrzavanje hrane

Odstranjivanje starih uređaja



Ovaj je uređaj označen u skladu s europskom Direktivom 2012/19/EU o otpadnoj električnoj i elektroničkoj opremi (OEEO).

OEEO sadrži onečišćujuće tvari (koje mogu imati loše posljedice na okoliš) i osnovne komponente (koje se mogu ponovno rabiti). Važno je podvrgnuti OEEO posebnim obradama radi uklanjanja i pravilnog zbrinjavanja svih onečišćujućih tvari te uporabe i recikliranja svih materijala.

Pojedinci mogu imati važnu ulogu pri brizi da OEEO ne postane ekološki problem; potrebno je slijediti nekoliko osnovnih pravila:

- OEEO se ne smije smatrati kućanskim otpadom;
- OEEO treba predati relevantnim prikupnim mjestima kojima upravljaju općine ili registrirana poduzeća. U mnogim zemljama za veliki OEEO treba postojati kućno prikupljanje.

U mnogim zemljama, kada kupite novi uređaj, stari možete vratiti trgovcu koji ga mora preuzeti besplatno, u okviru zamjene jedan za jedan; ako je riječ o opremi iste vrste koja je imala iste funkcije kao i oprema koja se isporučuje.

Usklađenost

Postavljanjem oznake  na ovaj proizvod potvrđujemo da je uređaj u skladu sa svim relevantnim europskim propisima koji se tiču sigurnosti, zdravlja i zaštite životne sredine i koji se primjenjuju na ovaj proizvod.

Jamstvo

Minimalno jamstvo je: 2 godine za zemlje EU, 3 godine za Tursku, 1 godina za Veliku Britaniju, 1 godina za Rusiju, 3 godine za Švedsku, 2 godine za Srbiju, 5 godina za Norvešku, 1 godina za Maroko, 6 mjeseci za Alžir, za Tunis nije potrebno pravno jamstvo.

Štednja električne energije

Savjeti za štednju električne energije:

Postavite uređaj u prostoriju s dobrom ventilacijom dalje od izvora topline i pazite da ne bude izravno izložen sunčevoj svjetlosti.

Nemojte stavljati vruću hranu u hladnjak jer se time povećava unutarnja temperatura što dovodi do neprekidnog rada kompresora.

Nemojte pretrpavati hladnjak namirnicama kako biste omogućili nesmetan protok zraka.

Ako se nakupi led, odmrznite uređaj kako biste omogućili rashlađivanje.

Ako nestane struje, preporučuje se da vrata hladnjaka ostanu zatvorena.

Što rjeđe otvarajte vrata hladnjaka i držite ih otvorenima što kraće.

Temperatura ne treba biti preniska.

Obrišite prašinu sa stražnjeg dijela uređaja.

Opis uređaja

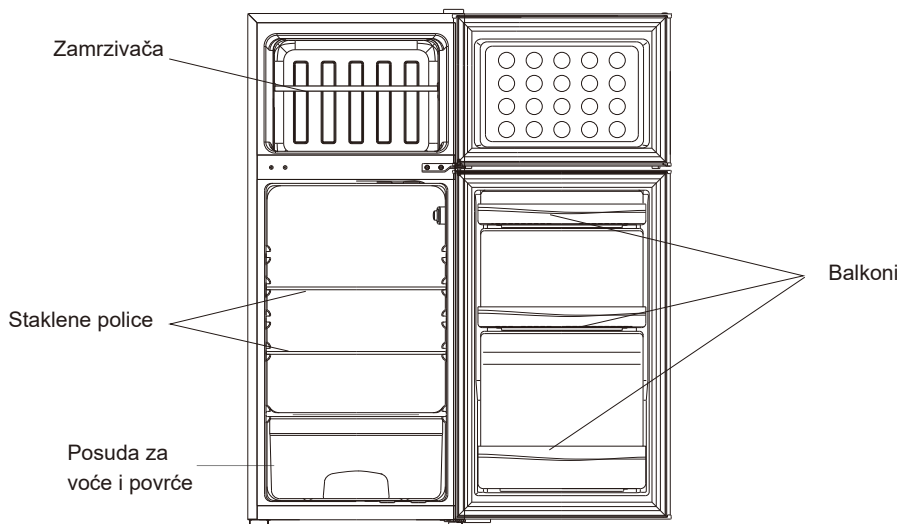

Ova ilustracija služi samo za referencu. Detalje provjerite u uređaju.

Konfiguracija koja štedi najviše energije zahtijeva postavljanje ladica, kutije za hranu i policu u proizvod, pogledajte gore navedene slike.

Promjena strane otvaranja vrata

Potreban alat: križni odvijač, ravni odvijač, ključ za pritezanje vijaka sa šesterostranom glavom.

- Provjerite je li uređaj isključen iz struje i prazan.
- Morate nagnuti uređaj unazad kako biste skinuli vrata.
- Naslonite uređaj na nešto stabilno kako ne bi skliznuo tijekom postupka promjene smjera otvaranja vrata.
- Morate sačuvati sve skinute dijelove kako biste ponovno postavili vrata.
- Nemojte naslanjati uređaj na stražnju stranu kako ne biste oštetili sustav hlađenja.
- Preporučuje se da 2 osobe rukuju uređajem tijekom sklapanja.

1. Pažljivo uklonite poklopac gornje šarke ravnim odvijačem

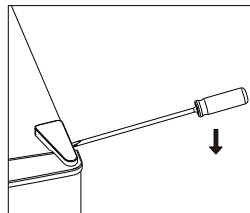

2. Odvrnite gornju šarku odvijačem philiphs.

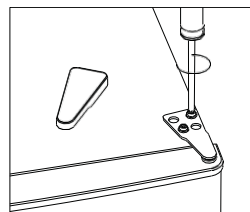

3. Uklonite poklopac otvora ravnim odvijačem.

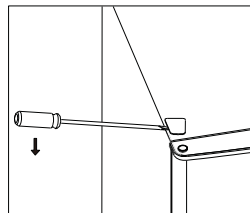

4. Pomaknite poklopac jezgre s lijeve na desnu stranu. Zatim podignite gornja vrata i stavite ih na podstavljenu površinu kako biste spriječili grebanje.

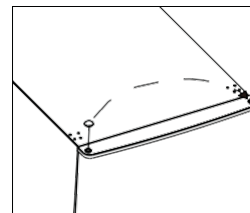

Promjena strane otvaranja vrata

5. Odvrite srednju šarku, a zatim podignite donja vrata i stavite ih na mekanu podlogu kako biste izbjegli ogrebotine.

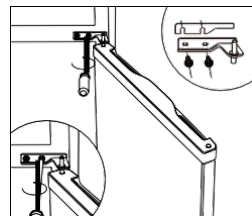

6. Pomaknite dva srednja poklopca otvora s lijeva na desno.

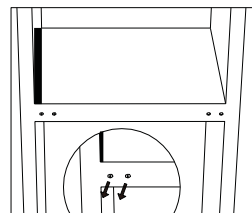

7. Lezite na stražnji dio ormarića na mekanu podlogu. Odvijte donju šarku i izravnajte stopalo.

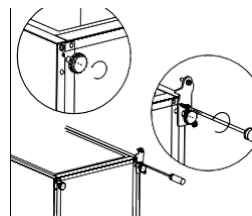

8. Uklonite vijak donje šarke, obrnite nosač i ponovno postavite.

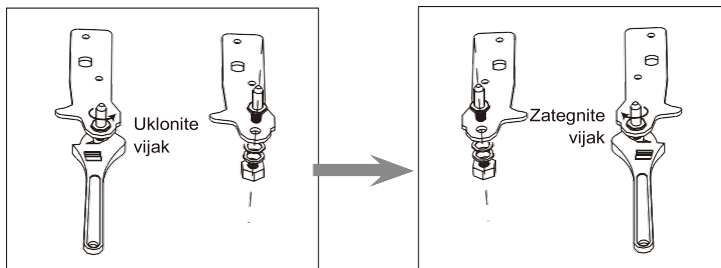

Promjena strane otvaranja vrata

9. Postavite šarku s lijeve strane, a podnožje s desne strane. Zatim zavrnite dvije ravne nožice originalnim dijelovima.

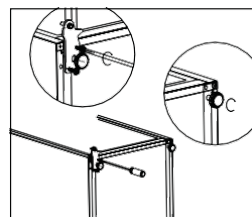

10. Pomaknite dva srednja poklopca otvora s lijeva na desno.

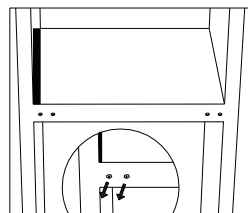

11. Učvrstite uređaj i stavite vrata na donju šarku. Provjerite je li jezgra donje šarke umetnuta u otvor vrata. Zatim pomaknite poklopac otvora šarke donjih vrata s lijeve na desnu stranu.

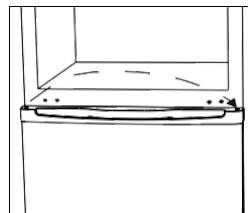

12. Postavite srednju šarku.

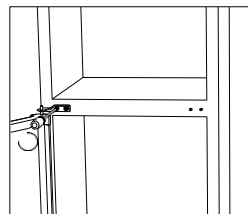

Promjena strane otvaranja vrata

13. Ugradite gornja vrata gornjom šarkom.

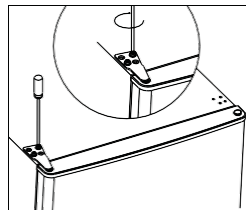

14. Ckrug u poklopcu šarke i poklopcu otvora na vrhu jedinice.

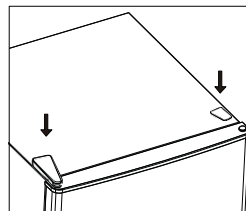

15. Skinite brtve vrata hladnjaka i zamrzivača, a zatim ih pričvrstite nakon rotiranja.

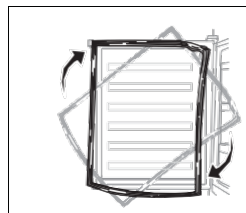

Injstalacija

Instalacija vanjske ručke na vratima (ukoliko postoji)

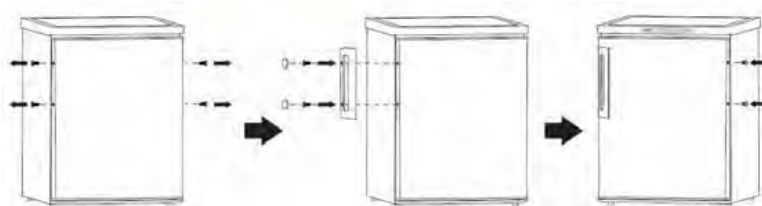

Okolni prostor

🕒 Osigurajte dovoljno prostora za otvaranje vrata.

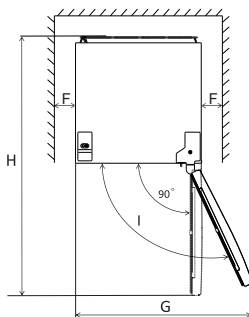
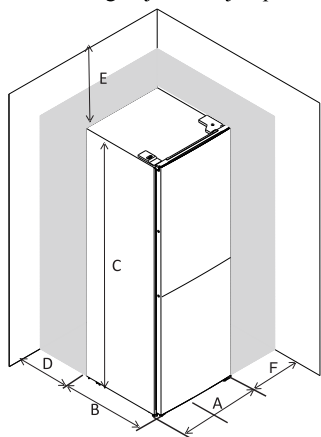

A	480
B	530
C	1160
D	min=50
E	min=50
F	min=50
G	960
H	1010
I	135°

Niveliranje uređaja

Kako biste to učinili, podesite dvije nožice s prednje strane uređaja.

Ako uređaj nije poravnat, vrata i poravnanja magnetskih brtvi neće biti pravilno pokriveni.

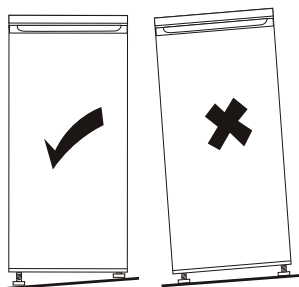
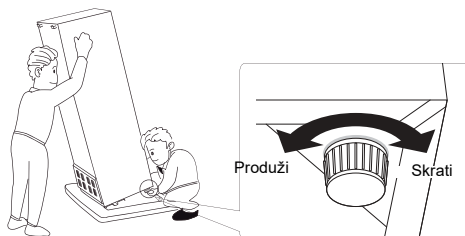

Injstalacija

Smještaj

Postavite uređaj na mjesto gdje temperatura okoline odgovara klimatskoj klasi navedenoj na natpisnoj pločici uređaja.

- prošireni umjereni: „Ovaj rashladni uređaj namijenjen je uporabi na temperaturama okoline od 10 °C do 32 °C.”;
- umjereni: „Ovaj rashladni uređaj namijenjen je uporabi na temperaturama okoline od 16 °C do 32 °C.”;
- subtropski: „Ovaj rashladni uređaj namijenjen je uporabi na temperaturama okoline od 16 °C do 38 °C.”;
- tropski: „Ovaj rashladni uređaj namijenjen je uporabi na temperaturama okoline od 16 °C do 43 °C.”;

Položaj

Postavite uređaj dalje od izvora topline poput radijatora, bojlera, izravne sunčeve svjetlosti, itd. Osigurajte odgovarajuću ventilaciju oko stražnjeg dijela uređaja. Za optimalan rad, ukoliko je uređaj smješten ispod zidnih polica, minimalna udaljenost između vrha uređaja i police mora biti barem 100 mm. Međutim, uređaj ne bi trebalo postavljati ispod zidnih polica. Pravilno podešavanje visine osigurano je zahvaljujući jednoj ili više podesivih nožica na dnu uređaja.



Opresz! Utikač mora biti lako dostupan nakon postavljanja kako bi uređaj mogli isključiti iz struje.

Električno spajanje

Prije uključenja u struju, pripazite da napon i frekvencija prikazani na natpisnoj pločici uređaja odgovaraju električnom sustavu. Uređaj mora biti uzemljen. U tu svrhu, uređaj dolazi uz odgovarajući utikač s kablom. Ukoliko utičnica električnog sustava nije uzemljena, zatražite savjet ovlaštenog električara kako bi uređaj uključili u odgovarajuću utičnicu. Proizvođač se odriče bilo kakve odgovornosti ukoliko se ne pridržavate gore navedenih mjera opreza. Uređaj je u skladu s E.E.C. smjernicama.

Svakodnevna uporaba

Prva upotreba

Čišćenje unutrašnjosti

Prije prve upotrebe uređaja, operite unutrašnjost i sve vanjske dijelove mlakom vodom i neutralnim sapunom kako bi uklonili tipičan miris novog proizvoda i temeljito obrišite.

VAŽNO! Ne koristite deterđente ili abrazivna sredstva koja mogu oštetiti premaz.

Postavke temperature

- Uključite uređaj u struju. Unutarnju temperaturu kontrolira termostat. Postoji 8 postavki. 1 je najtoplija postavka a 7 najhladnija. kad je termostat podešen na 0, uređaj je isključen. Kad je podešena na maks., kompresor neće prestati raditi
- Uređaj možda neće raditi na točnoj temperaturi ako se nalazi u iznimno toploj prostoriji, te ako se njegova vrata otvaraju prečesto.

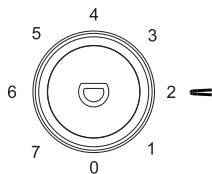

Svakodnevna uporaba

Različitu hranu stavite u različite odjeljke prema tablici

Odjeljci hladnjaka	Vrsta hrane
Vrata ili police na vratima hladnjaka	<ul style="list-style-type: none">• Hrana s prirodnim konzervansima, kao što su džemovi, sokovi, pića, začini.• Nemojte čuvati kvarljivu hranu.
Ladica za krumpir (ladica za salatu)	<ul style="list-style-type: none">• Voće, bilje i povrće treba staviti odvojeno u donju ladicu.• Ne čuvajte banane, luk, krumpir, češnjak u hladnjaku.
Polica hladnjaka – srednja	<ul style="list-style-type: none">• Mliječni proizvodi, jaja
Polica hladnjaka – vrh	<ul style="list-style-type: none">• Namirnice koje ne trebaju kuhanje, kao što su gotove namirnice, meso delikatesa, ostaci hrane.
Ladica/ladice zamrzivača	<ul style="list-style-type: none">• Hrana za dugotrajno skladištenje.• Donja ladica za sirovo meso, perad, ribu.• Srednja ladica za smrznuto povrće, čips.• Gornji pladanj za sladoled, smrznuto voće, smrznuta peciva.

Svakodnevna uporaba

Preporuka za postavke temperature

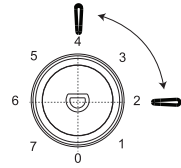
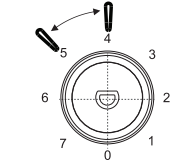
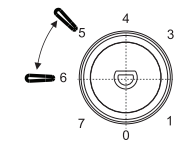
Preporuka za postavke temperature		
Temperatura okoliša	Odjeljak zamrzivača	Odjeljak hladnjak
Ljeto	/	 Podesite na 2-4
Normalno	/	 Podesite na 4-5
Zima	/	 Podesite na 5-6

Gore navedene informacije korisnicima daju preporuku za podešavanje temperature.

- Preporučuje se podešavanje temperature na 4 °C u odjeljku hladnjaka i, ako je moguće, na -18 °C u odjeljku zamrzivača.
- Za većinu kategorija namirnica, najduže vrijeme čuvanja u odjeljku hladnjaka postiže se s hladnijim temperaturama. Budući da neki određeni proizvodi (kao što su svježe voće i povrće) mogu biti oštećeni hladnijim temperaturama, preporučuje se da ih držite u ladicama spremnika, kad god su prisutni. Ako nije prisutan, održavajte prosječnu postavku termostata.
- Za zamrznute namirnice pogledajte vrijeme čuvanja zapisano na pakiranju namirnica. Ovo vrijeme pohrane postiže se kad god postavka poštuje referentne temperature odjeljka (jedna zvjezdica -6 °C, dvije zvjezdice -12 °C, tri zvjezdice -18 °C).

Svakodnevna uporaba

Zamrzavanje svježe hrane

- ⌚ Odjeljak za zamrzavanje je prikladan za zamrzavanje svježe hrane i pohranu duboko smrznute hrane na duže vrijeme.
- ⌚ Stavite svježe namirnice koje želite zamrznuti u odjeljak zamrzivača.
- ⌚ Maksimalna količina hrane koju možete zamrznuti u 24 sata navedena je na natpisnoj pločici.
- ⌚ Proces dubokog zamrzavanja traje 24 sati : tijekom tog razdoblja, nemojte dodavati ostalu hranu za zamrzavanje.

Pohrana zamrznute hrane

Prilikom prve upotrebe ili upotrebe nakon dužeg vremena nekorištenja. Prije postavljanja hrane u odjeljak, podesite uređaj na Super freezing program.

⚠ Važno! U slučaju nehotičnog odmrzavanja, primjerice ukoliko nije bilo struje duže od vrijednosti prikazane u tablici tehničkih karakteristika (vrijeme odmrzavanja), odmrznutu hranu konzumirajte što prije ili odmah skuhajte i potom ponovno zamrznite (nakon kuhanja).

Odmrzavanje

Duboko smrznutu ili smrznutu hranu, prije upotrebe, možete odmrznuti u odjeljku ledenice ili na sobnoj temperaturi, ovisno o raspoloživom vremenu.

Manje komade možete čak skuhati i smrznute, izravno iz ledenice. U tom slučaju, kuhanje će duže trajati.

Kockice leda

Uređaj može doći uz jedan ili više kalupa za pravljenje kockica leda.

Dodatna oprema Pokretne police

Na stranicama uređaja nalazi se niz vodilica kako bi se police mogle razmjestiti po želji.

Postavljanje policia na vrata

Kako bi se omogućilo skladištenje paketa hrane različitih veličina, police na vratima mogu se postaviti na različite visine.

Da biste izvršili ova podešavanja, postupno povucite policu u smjeru strelica dok se ne oslobodi, a zatim je po potrebi premjestite.

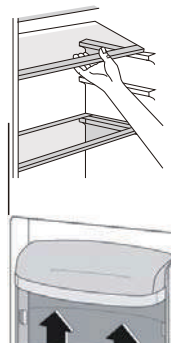

Svakodnevna uporaba

Korisni savjeti i trikovi

Kako biste što bolje iskoristili proces jakog zamrzavanja, evo nekih važnih savjeta :

- ⌚ Maksimalna količina hrane koju možete smrznuti u 24 sata prikazana je na natpisnoj pločici;
- ⌚ Proces jakog zamrzavanja postavljen programom uređaja (Super freezing) traje 26 sati. Tijekom tog perioda, nemojte stavljati dodatnu hranu za zamrzavanje;
- ⌚ Zamrzavajte samo vrhunske, svježe i temeljito očišćene namirnice;
- ⌚ Pripremite hranu u malim porcijama kako biste omogućili brzo i potpuno zamrzavanje te kao rezultat, mogli odmrznuti samo potrebnu količinu;
- ⌚ Zamotajte hranu u aluminijsku ili plastičnu foliju i pripazite da je hermetički zatvorena;
- ⌚ Ne postavljajte svježu, nesmrznutu hranu u dodir s već smrznutom, izbjegavajući time porast temperature potonje;
- ⌚ Krta hrana se može bolje i duže zamrznuti od masne; sol smanjuje rok trajanja hrane;
- ⌚ Kockice leda, ukoliko ih konzumirate odmah nakon vađenja iz ledenice, mogu uzrokovati ozeblina na koži;
- ⌚ Preporučljivo je označiti datum zamrzavanja na svakom pojedinom pakiranju kako biste mogli pratiti rok trajanja.

Savjeti za pohranu smrznute hrane

Za najbolje rezultate prilikom upotrebe ovog uređaja, trebali bi pripaziti da :

- ⌚ je kupovna smrznuta hrana pravilno skladištena od strane prodavača;
- ⌚ smrznutu hranu iz trgovine u ledenicu premjestite u što kraćem vremenu;
- ⌚ ne otvarate vrata prečesto te da ih držite otvorenima samo koliko je nužno.
- ⌚ Jednom odmrznuta hrana je lako kvarljiva i ne može se ponovno zamrzavati.
- ⌚ Ne prekoračujte period pohrane preporučen od strane proizvođača.

Savjeti za rashlađivanje svježe hrane

Da biste postigli najbolje performanse:

- Nemojte čuvati toplu hranu ili isparavajuće tekućine u hladnjaku. Pokrijte ili umotajte hranu, osobito ako ima jak okus
- Meso (sve vrste): zamotajte u polietilenske vrećice i stavite na staklene police iznad ladice s povrćem.
- Radi sigurnosti, čuvajte na ovaj način najviše jedan ili dva dana.
- Kuhana hrana, hladna jela i sl.: treba ih prekriti i staviti na bilo koju policu.
- Voće i povrće: treba ih temeljito očistiti i staviti u posebne ladice. maslac i sir: trebaju se staviti u posebne nepropusne spremnike ili umotati u aluminijsku foliju ili polietilenske vrećice kako bi se isključilo što je više moguće zraka.
- Boca mlijeka: mora imati čep i mora se čuvati na policama na vratima.
- Banane, krumpir, luk i češnjak, ako nisu pakirani, ne smiju se čuvati u hladnjaku.

Svakodnevna uporaba

Čišćenje

Zbog higijenskih razloga, unutrašnjost uređaja, kao i unutarnje dodatke, treba redovito čistiti.

⚠ Oprez! Uređaj ne smije biti uključen u struju prilikom čišćenja. Opasnost od strujnog udara! Prije čišćenja, isključite uređaj te izvadite utikač iz utičnice ili isključite prekidač ili osigurač. Nikada ne koristite parni čistač za čišćenje uređaja. Može doći do nakupljanja vlage na električnim dijelovima – opasnost od strujnog udara! Vruća para može dovesti do oštećenja plastičnih dijelova. Uređaj mora biti potpuno suh prije ponovnog uključjenja.

Važno! Eterska ulja i organska otapala mogu oštetiti plastične dijelove, primjerice limunov sok ili sok narančine kore, butanska (maslačna) kiselina ili sredstva za čišćenje koja sadrže octenu kiselinu.

- ⌚ Izbjegavajte kontakt navedenih tvari s dijelovima uređaja.
- ⌚ Ne koristite nikakva abrazivna sredstva za čišćenje.
- ⌚ Maknite hranu iz ledenice. Odložite je na hladno mjesto, dobro pokrivenu.
- ⌚ Isključite uređaj te izvadite utikač iz utičnice ili isključite prekidač ili osigurač.
- ⌚ Očistite uređaj i unutrašnje dijelove krpom i mlakom vodom. Nakon čišćenja, operite čistom vodom i osušite.
- ⌚ Nakupljanje prašine na kondenzatoru povećava potrošnju energije; pažljivo očistite kondenzator sa stražnje strane uređaja jednom godišnje mekanom četkom ili usisavačem. ¹⁾
- ⌚ Nakon što se uređaj potpuno osuši, možete ga ponovno uključiti.

Odmrzavanje ledenice

U odjeljku ledenice će se postupno nakupljati led/inje. Njega je potrebno ukloniti. Nikada ne koristite oštre predmete kako bi uklonili inje/led jer time možete oštetiti uređaj.

Međutim, kada se stvori debeli sloj leda s unutrašnje strane; potpuno odmrzavanje treba izvršiti na sljedeći način :

- ⌚ Isključite utikač iz utičnice;
- ⌚ Uklonite svu hranu, zamotajte je u nekoliko slojeva novinskog papira i stavite na hladno mjesto;
- ⌚ Ostavite otvorena vrata i postavite lavor ispod uređaja kako bi sakupili otopljenu vodu;
- ⌚ Nakon završetka odmrzavanja, temeljito osušite unutrašnjost uređaja;
- ⌚ Vratite utikač u utičnicu kako bi ponovno uključili uređaj.

Očistite odvodni otvor

Kako bi se izbjeglo prelijevanje odmrznute vode u hladnjak, povremeno čistite odvodni otvor na stražnjoj strani odjeljka hladnjaka. Očistite otvor sredstvom za čišćenje kako je prikazano na desnoj slici.

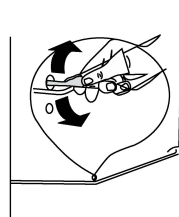

Zamijenite žarulju

Unutarnje svjetlo je LED tip. Za zamjenu žarulje obratite se kvalificiranom tehničaru.

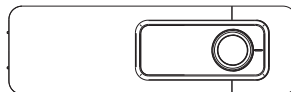

DOSTUPNOST REZERVNIH DIJELOVA

termostate, senzore temperature, tiskane pločice i izvore svjetlosti na razdoblje od barem sedam godina nakon stavljanja posljednje jedinice modela na tržište;

kvake, šarke, ladice i košare na razdoblje od barem sedam godina te brtve vrata na razdoblje od barem 10 godina nakon stavljanja posljednje jedinice modela na tržište;

Svakodnevna uporaba

Otklanjanje problema

Oprez! Prije utvrđivanja problema, isključite uređaj. Isključivo stručni električar ili ovlašteni servis može provesti otklanjanje problema koji nije naveden u ovom priručniku.

Važno! Uređaj proizvodi određene zvukove prilikom svakodnevnog rada (kompresor, kruženje rashladnog plina).

Problem	Mogući uzrok	Rješenje
Uređaj ne radi.	Utikač nije ukopčan ili učvršćen.	Ukopčajte utikač u utičnicu.
	Osigurač je pregorio ili je neispravan.	Provjerite osigurač, zamijenite ga ukoliko je potrebno.
	Utičnica je neispravna.	Neispravne dijelove mora popraviti električar.
	Regulator temperature postavljen je na broj "0".	Podesite regulator na drugi broj kako biste uključili uređaj.
Hrana je prevruća.	Temperatura nije pravilno namještena.	Pogledajte prethodni odjeljak Postavka temperature.
	Vrata su bila otvorena dulje vrijeme.	Vrata držite otvorena samo koliko je neophodno.
	Velika količina tople hrane stavljena je u uređaj u posljednja 24 sata.	Privremeno pojačajte hlađenje.
	Uređaj se nalazi blizu izvora topline.	Pogledajte odjeljak Mjesto postavljanja.
Uređaj previše hladi	Temperatura je podešena na previše hladno.	Privremeno zakrenite regulator temperature na topliju postavku.
Neuobičajeni zvukovi.	Uređaj nije poravnat.	Podesite nožice.
	Uređaj dodiruje zid ili druge objekte.	Pomaknite uređaj.
	Dio, primjerice cijev, sa stražnje strane uređaja dodiruje drugi dio uređaja ili zid.	Ukoliko je potrebno, pažljivo savinite dio koji smeta.
Voda na podu	Otvor za odvod vode je blokiran.	Pogledajte odjeljak Čišćenje.
Bočna ploča je vruća	Kondenzator je unutar ploče.	To je normalno.

Ukoliko se kvar ponovno pojavi, kontaktirajte ovlašteni servis.

Da biste kontaktirali tehničku pomoć, posjetite našu web stranicu: <https://corporate.haier-europe.com/en/> . U odjeljku "websites" odaberite marku svog proizvoda i svoju zemlju. Bit ćete preusmjereni na određeno web mjesto na kojem možete pronaći telefonski broj i obrazac za kontaktiranje tehničke pomoći

Dodatne informacije o proizvodu potražite na <https://eprel.ec.europa.eu/> ili skenirajte QR na energetskoj naljepnici isporučenoj s uređajem

Manuale d'uso

Frigorifero

Contenuto	
1. Informazioni di sicurezza	Pag. 1–10
2. Panoramica del prodotto	Pag. 11
3. Reversibilità della porta	Pag.12–15
4. Installazione	Pag. 16–17
5. Uso quotidiano	Pag. 18–23

Vi ringraziamo per aver scelto questo nostro prodotto.

Prima di utilizzare il frigorifero, leggere il presente manuale di istruzioni per massimizzare le prestazioni del prodotto. Riporre tutta la documentazione per utilizzo futuro o per i successivi proprietari. Questo apparecchio è destinato unicamente in ambiente domestico o per applicazioni simili quali:

- La zona cucina destinata al personale di negozi, uffici e altri ambienti lavorativi
- Di beauty farm, alla clientela di hotel, motel e altri ambienti di tipo residenziale
- Nei Bed&Breakfast (B&B)
- Per servizi di catering ed applicazioni simili esclusa la vendita al dettaglio.

Questo elettrodomestico deve essere utilizzato unicamente per la conservazione degli alimenti; qualsiasi altro uso è considerato pericoloso e il produttore non è ritenuto responsabile per eventuali omissioni. Si consiglia anche di leggere con attenzione le condizioni di garanzia.

INFORMAZIONI DI SICUREZZA

Leggere attentamente le istruzioni per l'uso e l'installazione. Le istruzioni contengono informazioni importanti relative all'installazione, all'uso e alla manutenzione dell'elettrodomestico. Il produttore non è responsabile del mancato rispetto delle istruzioni e delle avvertenze. Conservare tutta la documentazione per future consultazioni o per i proprietari successivi.

- **Collegare l'elettrodomestico all'alimentazione elettrica solo dopo aver rimosso l'imballo e le protezioni per il trasporto. Tenere lontani i bambini dall'imballo e dai relativi componenti. I cartoni pieghevoli e la pellicola di plastica potrebbero causare il soffocamento.**
- **Lasciare riposare per almeno 4 ore prima dell'accensione per consentire all'olio del compressore di depositarsi se trasportato orizzontalmente**
- **Al momento della consegna, verificare che il prodotto non sia danneggiato e che tutte le parti e gli accessori siano in perfette condizioni**

- **Non danneggiare il circuito del refrigerante**
- **Mantenere libere da qualsiasi ostruzione le aperture di ventilazione nel luogo in cui si trova l'elettrodomestico o nella struttura nella quale è incassato**
- **Non usare mai acqua per lavare la zona del compressore, pulire accuratamente con un panno asciutto dopo la pulizia per evitare la formazione di ruggine**
- **L'elettrodomestico deve essere maneggiato sempre da almeno due persone perché è pesante.**
- **Installare l'elettrodomestico a livello in un'area adatta alle dimensioni e all'uso.**
- **Accertarsi che i dati elettrici sulla targhetta siano conformi all'alimentazione elettrica. In caso contrario, rivolgersi a un elettricista.**
- **L'elettrodomestico funziona con corrente elettrica 220-240 Vca / 50 Hz. Oscillazioni anomale della tensione possono causare il mancato avvio dell'elettrodomestico, danni al controllo della temperatura o al compressore oppure rumori anomali durante il funzionamento. In tal caso, è opportuno montare un regolatore automatico.**
- **Solo per il Regno Unito: il cavo di alimentazione dell'elettrodomestico è dotato di una spina a 3 conduttori (collegata a terra) adatta a una**

presa standard a 3 conduttori (collegata a terra). Non tagliare né smontare mai il terzo conduttore (collegamento a terra). Dopo l'installazione dell'elettrodomestico, la spina deve essere accessibile.

- **Accertarsi che il cavo di rete non sia impigliato sotto l'elettrodomestico durante e dopo il trasporto/spostamento, per evitare che il cavo di rete venga tagliato o danneggiato. Se il cavo di alimentazione dell'elettrodomestico dovesse essere danneggiato, farlo sostituire dal produttore, dal suo servizio tecnico o da un tecnico qualificato, per evitare rischi**
- **Non montare l'elettrodomestico in ambienti polverosi, in presenza di olio o umidità, non esporlo alla luce solare diretta e all'acqua**
- **Non montare l'elettrodomestico vicino a stufe o materiali infiammabili**
- **PER gli elettrodomestici dotati di vano congelatore, non aprire il coperchio in caso di interruzione della corrente. Gli alimenti surgelati non dovrebbero guastarsi se l'interruzione dell'alimentazione dura meno delle ore indicate sull'etichetta della classificazione (tempo di aumento della temperatura). Se l'interruzione dell'alimentazione dura di più, controllare gli alimenti e consumarli immediatamente o ricongelarli solo dopo averli cotti.**

- **Se il coperchio dell'elettrodomestico non si riapre facilmente subito dopo che è stato chiuso, non si tratta di un problema, in quanto tale condizione dipende dalla differenza di pressione che si bilancerà entro pochi minuti consentendo nuovamente l'apertura del coperchio.**
- **Non conservare medicinali, batteri o sostanze chimiche nell'elettrodomestico. Questo elettrodomestico è destinato ad ambienti residenziali, per cui si sconsiglia di conservare materiali che richiedono temperature rigide.**
- **Non piegare troppo o tirare il cavo di alimentazione e non toccare la spina con le mani bagnate**
- **Non conservare nell'elettrodomestico prodotti contenenti propellenti infiammabili (ad es. bombolette spray) o sostanze esplosive. Pericolo di esplosione!**
- **Non collocare elementi instabili (oggetti pesanti, contenitori pieni d'acqua) sopra il frigorifero, per evitare lesioni personali dovute a cadute o scosse elettriche causate dal contatto con l'acqua.**
- **Non usare apparecchi elettrici all'interno degli scomparti per la conservazione degli alimenti dell'elettrodomestico, se questi non sono del tipo consigliato dal produttore**

- **Non toccare gli elementi interni di raffreddamento, specialmente con le mani bagnate, per evitare crepe o lesioni**
- **Sono a rischio i bambini, le persone affette da limitazione delle capacità fisiche, mentali o sensoriali, nonché le persone che non conoscono perfettamente il funzionamento sicuro dell'elettrodomestico. Accertarsi che i bambini e le persone vulnerabili siano consapevoli dei pericoli. Una persona responsabile della sicurezza deve sorvegliare o istruire i bambini e le persone vulnerabili che adoperano l'elettrodomestico. L'elettrodomestico non deve essere utilizzato da bambini di età inferiore a 8 anni.**
- **I bambini non devono giocare con l'elettrodomestico**
- **I bambini dai 3 agli 8 anni possono riempire e svuotare questo elettrodomestico**
- **PER gli elettrodomestici dotati di vano congelatore: non conservare liquidi in bottiglia o in lattina (specialmente bevande gassate) nel vano congelatore. Le bottiglie e lattine possono scoppiare!**
- **PER gli elettrodomestici dotati di vano congelatore: non mettere mai in bocca alimenti surgelati subito dopo averli estratti dal vano congelatore. Pericolo di ustioni dovute alla bassa temperatura!**

- **Accertarsi sempre che i componenti di plastica e la guarnizione dello sportello siano privi di olio e grasso. In caso contrario, i componenti di plastica e la guarnizione dello sportello diventeranno porosi.**
- **Prima di ogni intervento occorre disinserire l'alimentazione elettrica all'elettrodomestico**
- **Non usare dispositivi meccanici o altri strumenti artificiali per accelerare il processo di sbrinamento, diversi da quelli consigliati dal produttore**
- **Non utilizzare oggetti appuntiti o acuminati come coltelli o forchette per rimuovere il ghiaccio. Non utilizzare mai asciugacapelli, riscaldatori elettrici o altri elettrodomestici per lo sbrinamento**
- **Si consiglia di mantenere pulita la spina: eventuali residui di sporco sulla spina possono provocare incendi**
- **Non cercare di riparare, smontare o modificare personalmente l'elettrodomestico. Per le riparazioni rivolgersi sempre all'assistenza clienti.**
- **Sorvegliare i bambini durante la pulizia o la manutenzione dell'elettrodomestico.**
- **Non pulire i ripiani di vetro freddi con acqua calda. Un'improvvisa variazione della temperatura può causare la rottura del vetro.**

- **AVVERTENZA:** i tubi del circuito di refrigerazione trasportano una lieve quantità di refrigerante ecologico ma infiammabile (R600a) e di gas isolante (ciclopentano). Questi prodotti non danneggiano lo strato di ozono e non aumentano l'effetto serra. Se il refrigerante fuoriesce, può lesionare gli occhi o incendiarsi.
- Se il circuito di refrigerazione è visibilmente danneggiato:
 - Spegnerne l'elettrodomestico e staccare la spina dalla rete elettrica.
 - Tenere lontano dall'elettrodomestico fiamme libere e/o fonti di ignizione.
 - Ventilare accuratamente il locale per alcuni minuti.
 - Informare l'assistenza clienti.
- **AVVERTENZA:** per scongiurare il rischio di incendi o scosse elettriche, non danneggiare la spina e/o il cavo di alimentazione.
- **AVVERTENZA:** non adoperare prese multiple o alimentatori portatili. Si sconsiglia l'uso di prolunghie e prese multiple.
- Non tentare di sedersi o stare in piedi sulla parte superiore dell'elettrodomestico, per evitare lesioni personali o danni all'elettrodomestico. Questo elettrodomestico non può essere impilato con altri elettrodomestici.

- **Il prodotto è progettato e costruito solo per uso domestico**
- **È possibile utilizzare solo componenti originali forniti dal produttore. Il produttore garantisce che solo questi componenti soddisfano i requisiti di sicurezza.**
- **L'apertura prolungata della porta può causare un significativo aumento della temperatura nei vani dell'elettrodomestico**
- **Pulire regolarmente le superfici che possono venire a contatto con gli alimenti e i sistemi di scarico accessibili**
- **Pulire i serbatoi dell'acqua se non sono stati utilizzati per 48 ore; sciacquare l'impianto idrico collegato alla rete idrica se l'acqua non è stata prelevata per 5 giorni**
- **Conservare la carne e il pesce crudo in appositi contenitori in frigorifero, in modo che non vengano a contatto con altri alimenti o che non gocciolino su di essi**
- **Gli scomparti per surgelati a due stelle (se presenti nell'elettrodomestico) sono adatti alla conservazione di alimenti pre-congelati, alla conservazione o alla preparazione di gelati e alla produzione di cubetti di ghiaccio**
- **Gli scomparti a una, due e tre stelle (se presenti nell'elettrodomestico) non sono adatti al congelamento di alimenti freschi**

- **Se l'elettrodomestico viene lasciato vuoto per lunghi periodi di tempo, spegnere, sbrinare, pulire, asciugare e lasciare la porta aperta per evitare che si formi muffa all'interno**
- **Per i frigoriferi cantina: Apparecchio destinato esclusivamente alla conservazione del vino**
- **Per gli apparecchi a libera installazione: Apparecchio di refrigerazione non destinato ad essere utilizzato come apparecchio da incasso**
- **Per gli apparecchi senza uno scomparto a 4 stelle: Apparecchio di refrigerazione non idoneo al congelamento di alimenti**

Smaltimento degli elettrodomestici usati



Questo elettrodomestico dispone di contrassegno ai sensi della direttiva europea 2012/19/UE sui rifiuti di apparecchiature elettriche ed elettroniche (RAEE).

La direttiva RAEE riguarda le sostanze inquinanti (che possono causare conseguenze negative per l'ambiente) e i componenti principali (che possono essere riutilizzati). È importante che i RAEE siano sottoposti a trattamenti specifici in modo da togliere e smaltire in modo corretto gli inquinanti, nonché recuperare e riciclare tutti i materiali.

Spetta ai singoli individui garantire che i RAEE non diventino un problema a livello ambientale. Esistono alcune regole specifiche da rispettare:

- I RAEE non devono essere trattati come rifiuti domestici;
- I RAEE devono essere affidati agli speciali centri di raccolta gestiti dai comuni o da società autorizzate. In molti stati è disponibile anche un servizio di raccolta porta a porta per i RAEE.

In caso di acquisto di nuovi elettrodomestici, quelli vecchi possono essere affidati al venditore che li deve ritirare gratuitamente in numero corrispondente agli elettrodomestici acquistati, a condizione che i singoli elettrodomestici siano di tipo simile e con le stesse funzioni di quelli acquistati.

Conformità

Apponendo il marchio  su questo prodotto, confermiamo la conformità a tutti i requisiti di legge europei in materia di sicurezza, salute e tutela ambientale applicabili per legge a questo prodotto.

Garanzia

La garanzia minima è: 2 anni per i Paesi UE, 3 anni per la Turchia, 1 anno per il Regno Unito, 1 anno per la Russia, 3 anni per la Svezia, 2 anni per la Serbia, 5 anni per la Norvegia, 1 anno per il Marocco, 6 mesi per l'Algeria, la Tunisia nessuna garanzia legale richiesta.

Risparmio energetico

Per un maggiore risparmio di energia si consiglia di procedere come segue:

- Installare l'elettrodomestico lontano da fonti di calore, al riparo dall'irradiazione diretta dei raggi solari e in un ambiente ben ventilato.
- Evitare di conservare alimenti caldi nel frigorifero per evitare di aumentare la temperatura interna, provocando un funzionamento continuo del compressore.
- Non riempirlo eccessivamente in modo tale da garantire una corretta circolazione dell'aria.
- Sbrinare l'elettrodomestico in presenza di ghiaccio per facilitare il trasferimento del freddo.
- In caso di mancanza di energia elettrica, si consiglia di lasciare chiusa la porta del frigorifero.
- Aprire o tenere aperte le porte dell'elettrodomestico il meno possibile.
- Evitare di regolare il termometro a temperature troppo basse.
- Togliere la polvere presente nella parte posteriore dell'elettrodomestico.

Panoramica del prodotto

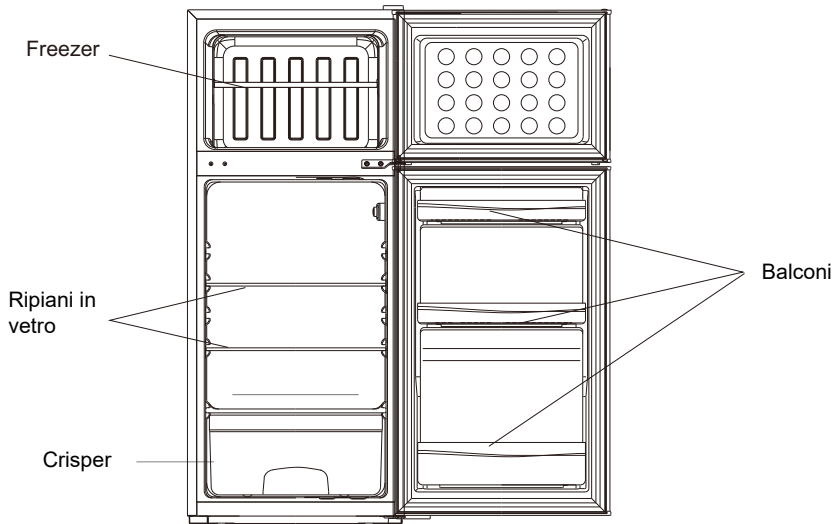

La configurazione che consente il maggiore risparmio energetico richiede il posizionamento di cassette, vani alimenti e ripiani nel prodotto; fare riferimento alle immagini precedenti.

Questa illustrazione è solo per riferimento, i dettagli si prega di controllare il vostro apparecchio

Reversibilità della porta

Attrezzi necessari: Cacciavite a stella, cacciavite a punta piatta, chiave esagonale.

- Accertarsi che l'elettrodomestico sia scollegato dall'alimentazione e vuoto.
- Per togliere la porta è necessario inclinare all'indietro l'elettrodomestico.
- Appoggiare l'elettrodomestico su qualcosa di compatto in modo che non scivoli durante la fase di inversione della porta.
- Tutti i componenti smontati devono essere conservati per il successivo rimontaggio della porta.
- Non appoggiare l'elettrodomestico in posizione completamente orizzontale poiché ciò potrebbe danneggiare il sistema di raffreddamento.
- È consigliabile fare effettuare il montaggio da due persone.

1. Rimuovere con cautela il coperchio superiore della cerniera con un cacciavite piatto

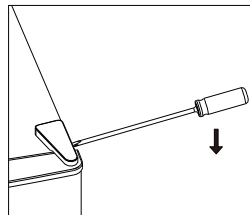

2. Svitare la cerniera superiore con un cacciavite a croce.

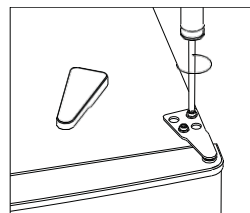

3. Rimuovere il coperchio del foro con un cacciavite piatto.

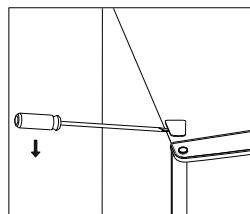

4. Spostare il coperchio del nucleo dal lato sinistro al lato destro. Quindi sollevare la porta superiore e posizionarla su una superficie imbottita per evitare che si graffi.

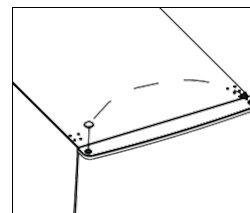

Reversibilità della porta

5. Svitare la cerniera centrale e quindi sollevare la porta inferiore e metterla su un cuscinetto morbido per evitare graffi.

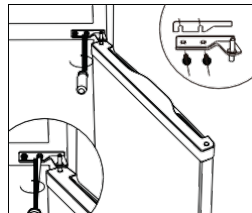

6. Spostare due copercchi del foro centrale da sinistra a destra.

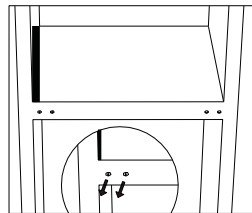

7. Appoggiare la parte posteriore dell'armadietto su un supporto morbido. Svitare la cerniera inferiore e il piede di livellamento.

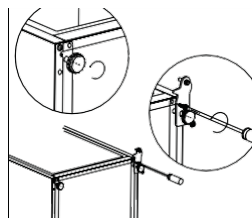

8. Svitare e togliere il perno della cerniera inferiore, capovolgere la staffa e riposizionarla.

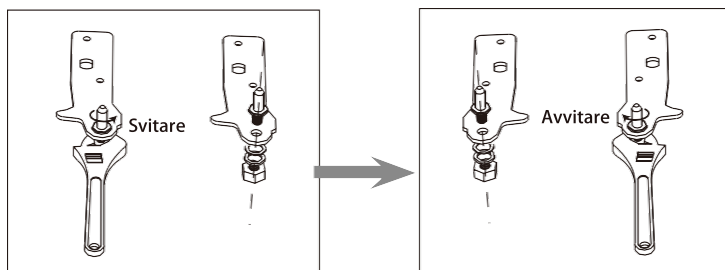

Reversibilità della porta

9. Installare la cerniera sul lato sinistro e la base del piede sul lato destro. Quindi avvitare due piedini di livellamento con le loro parti originali.

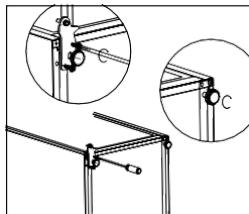

10. Spostare due coperchi del foro centrale da sinistra a destra.

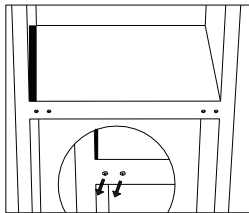

11. Sollevare l'elettrodomestico e posizionare la porta sulla cerniera inferiore. Assicurarsi che l'anima della cerniera inferiore sia inserita nel foro della porta. Quindi spostare il coperchio del foro della cerniera della porta inferiore dal lato sinistro al lato destro.

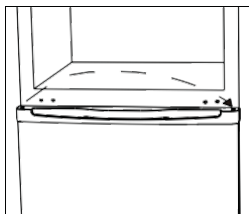

12. Installare la cerniera centrale.

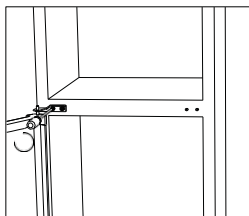

Reversibilità della porta

13. Installare lo sportello superiore con la cerniera superiore.

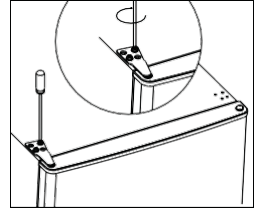

14. Fissare il coperchio della cerniera e il coperchio del foro sulla parte superiore dell'elettrodomestico.

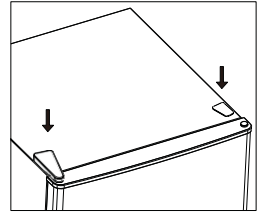

15. Staccare le guarnizioni della porta del frigorifero e del congelatore e quindi fissarle dopo averle ruotate.

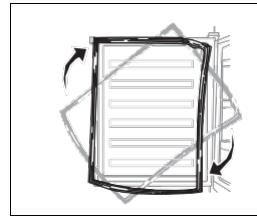

Installazione

Installare la maniglia della porta esterna (se è presente)

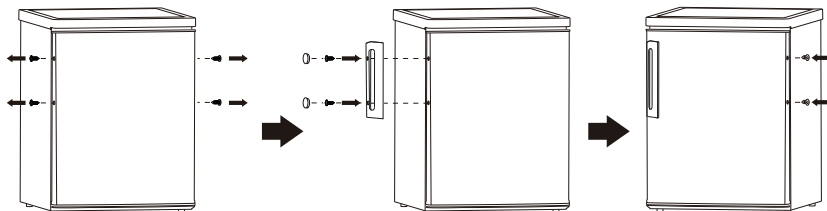

Spazio necessario

- Tenere abbastanza spazio per aprire la porta

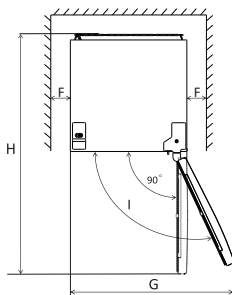
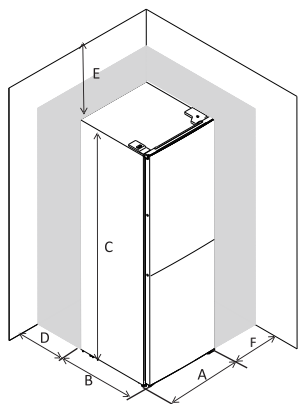

A	480
B	530
C	1160
D	min=50
E	min=50
F	min=50
G	960
H	1010
I	135°

Apparecchio di refrigerazione non destinato ad essere utilizzato come apparecchio da incasso

Livellamento

Per fare ciò aggiustare i piedini frontalmente.

Se non c'è livellamento, le porte e la chiusura magnetica non saranno allineate correttamente

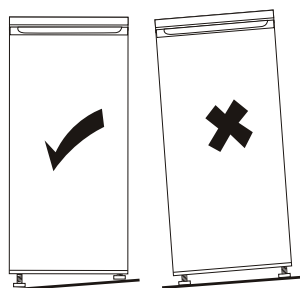
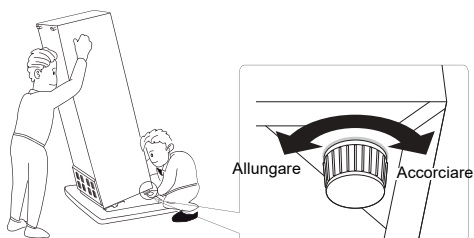

Installazione

Posizionamento

Installare la macchina in un luogo dove la temperatura ambientale corrisponda alla classe climatica indicata nell'etichetta climatica della macchina

- temperata estesa: «Apparecchio di refrigerazione destinato a essere utilizzato a una temperatura ambiente compresa tra 10 °C e 32 °C»;
- temperata: «Apparecchio di refrigerazione destinato a essere utilizzato a una temperatura ambiente compresa tra 16 °C e 32 °C»;
- subtropicale: «Apparecchio di refrigerazione destinato a essere utilizzato a una temperatura ambiente compresa tra 16 °C e 38 °C»;
- tropicale: «Apparecchio di refrigerazione destinato a essere utilizzato a una temperatura ambiente compresa tra 16 °C e 43 °C»;

Luogo

La macchina dovrebbe essere installata lontana da fonti di calore come caloriferi, boiler, luce del sole ecc. Assicurarsi che l'aria possa circolare liberamente intorno alla cabina. Per assicurare le migliori performance, se la macchina è posizionata sotto un muro sporgente, la distanza minima tra la macchina e il muro deve essere di almeno 100 mm. Idealmente, comunque, la macchina non dovrebbe essere posizionata sotto muri sporgenti. Un accurato livellamento è assicurato da uno o più piedini regolabili alla base della macchina.



Attenzione! Deve essere possibile disconnettere la macchina dalla principale sorgente di energia; la spina deve essere quindi facilmente accessibile dopo l'installazione.

Connessione elettrica

Prima di inserire la spina, assicurarsi che il voltaggio e la frequenza mostrati nell'etichetta corrispondano alle tue prese domestiche. La macchina deve essere appoggiata. Il cavo di alimentazione è fornito con un contatto per questo scopo. Se la presa domestica non è appoggiata al suolo, connettere la macchina ad un altro pavimento a norma con la regolamentazione attuale, consultando un elettricista qualificato. Il produttore declina ogni responsabilità se le precauzioni sulla sicurezza di sopra non vengono osservate. La macchina è a norma con le direttive E.E.C.

Uso quotidiano

Primo utilizzo

Pulire l'interno

Prima di usare la macchina per la prima volta, pulire l'interno e tutti gli accessori interni con acqua tiepida e qualche sapone naturale, in modo da rimuovere il tipico odore del nuovo prodotto, dopo di che asciugare intensamente.

Importante! Non usare detergenti o polveri abrasive, poiché queste danneggeranno la finitura.

Impostazione temperatura

- La temperatura interna è controllata da un termostato. Ci sono 8 impostazioni. 1 è l'impostazione più calda è 7, Quando il termostato è impostato su 0, l'elettrodomestico si spegne. Quando impostato è al massimo, il compressore non si arresta
- L'elettrodomestico potrebbe non funzionare alla temperatura corretta in caso di temperatura estremamente elevata o se la porta viene aperta troppo frequentemente.

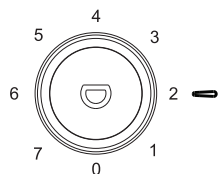

Uso quotidiano

Posizionare diversi alimenti in diversi scomparti secondo la tabella sottostante

Vani frigoriferi	Tipo di alimento
Porta o balconi del vano frigorifero	<ul style="list-style-type: none">• Alimenti con conservanti naturali, come marmellate, succhi di frutta, bevande, condimenti.• Non conservare alimenti deperibili.
Cassetto crisper (cassetto insalata)	<ul style="list-style-type: none">• Frutta, erbe e verdura devono essere collocati separatamente nel contenitore più fresco.• Non conservare banane, cipolle, patate, aglio in frigorifero.
Ripiano frigorifero - centrale	<ul style="list-style-type: none">• Prodotti lattiero-caseari, uova
Ripiano frigorifero - top	<ul style="list-style-type: none">• Alimenti che non necessitano di cottura, come cibi pronti da mangiare, salumi, avanzi.
Cassetto/i congelatore/ vassoio	<ul style="list-style-type: none">• Alimenti per la conservazione a lungo termine.• Cassetto inferiore per carne cruda, pollame, pesce.• Cassetto centrale per verdure surgelate, patatine.• Vassoio superiore per gelato, frutta surgelata, prodotti da forno surgelati.

Apparecchio di refrigerazione non idoneo al congelamento di alimenti

Uso quotidiano

Consigli per l'impostazione della temperatura

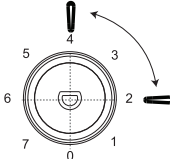
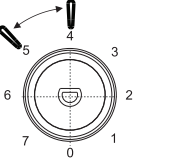
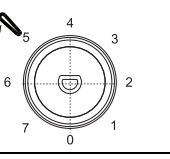
Consigli per l'impostazione della temperatura		
Temperatura ambiente	Vano congelatore	Vano frigorifero
Estate	/	 Impostare su 2~4
Normale	/	 Impostare su 4~5
Inverno	/	 Impostare su 5~6

Le informazioni di cui sopra forniscono agli utenti consigli sull'impostazione della temperatura.

Impatto sulla conservazione degli alimenti

- Si consiglia di impostare la temperatura a 4°C nel vano frigorifero e, se possibile, a -18°C nel vano freezer.
- Per la maggior parte delle categorie di alimenti, il tempo di conservazione più lungo nel vano frigorifero si ottiene con temperature più fredde. Poiché alcuni prodotti particolari (come frutta e verdura fresca) possono essere danneggiati da temperature più fredde, si consiglia di conservarli nei cassetti verdura, quando presenti. Se non sono presenti, mantenere un'impostazione media del termostato.
- Per gli alimenti surgelati, fare riferimento al tempo di conservazione scritto sulla confezione degli alimenti. Questo tempo di conservazione si ottiene quando l'impostazione rispetta le temperature di riferimento del vano (una stella -6°C, due stelle -12°C, tre stelle -18°C).

Uso quotidiano

Congelamento degli alimenti freschi

- il vano congelatore è adatto a congelare alimenti freschi e mantenere i surgelati per molto tempo
- mettere nel congelatore gli alimenti freschi che devono essere congelati
- la massima quantità di alimenti che possono essere surgelati in 24 ore è specificata nell'etichetta
- il processo di congelazione dura 24 ore: durante questo periodo non aggiungere altri alimenti da surgelare

Immagazzinamento i surgelati

Quando lo accendi per la prima volta o dopo un periodo di non utilizzo. Prima di mettere il prodotto nel vano lasciare che la macchina sia impostata nel super freezing mode

Importante! Nel caso di uno scongelamento accidentale, per esempio la corrente è stata staccata più a lungo di quanto sia mostrato nella chart delle caratteristiche tecniche sotto "rising time", il cibo scongelato deve essere consumato velocemente o cucinato immediatamente e risurgelati (dopo la cottura)

Scongelamento

Gli alimenti surgelati, prima di essere consumati, possono essere scongelati nel vano congelatore o nella stanza, in base al tempo disponibile per l'operazione. Pezzi piccoli potrebbero essere cucinati ancora congelati, direttamente dal freezer. In questo caso, la cottura durerà di più.

Cubetti di ghiaccio

Questa macchina potrebbe essere dotata di uno o più cassette per la produzione di cubetti di ghiaccio.

Accessori

Mensole mobili

Le pareti del frigorifero sono dotate di una serie di guide che permettono di posizionare a piacere i ripiani.

Posizionamento dei balconcini sulla porta

Per permettere di riporre confezioni di alimenti di diversi formati, i balconcini della porta possono essere collocati a diverse altezze. Per la regolazione tirare leggermente il balconcino in direzione delle frecce fino a quando non si libera, quindi riposizionarlo come voluto.

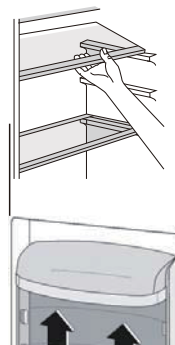

Uso quotidiano

Consigli utili

Per aiutarti ad eseguire la maggior parte dei processi di congelamento, ecco alcuni importanti suggerimenti:

- La massima quantità di alimenti che può essere congelata in 24 ore, è mostrata nell'etichetta;
- Il processo di super freezing impostato nella macchina dura 26 ore. Nessun alimento deve essere aggiunto in questo lasso di tempo
- Surgelare solamente alimenti di qualità, freschi e lavati;
- Preparare il cibo in piccole porzioni per fare in modo che sia sergelabile facilmente e completamente e per rendere anche possibile lo scongelamento della sola quantità richiesta
- Avvolgere il cibo in una stagnola o politene e assicurarsi che la carta sia ermetica;
- Non permettere che alimenti freschi, scongelati siano a contatto con alimenti già surgelati, per evitare un aumento di temperatura di questi ultimi
- Prodotti magri si depositano meglio e più a lungo di quelli grassi; il sale riduce il tempo di immagazzinamento del cibo;
- I sorbetti, se consumati subito dopo averli presi dal vano congelatore, possono causare una bruciatura da congelamento alla pelle
- È consigliabile mostrare la data di congelamento su ogni involucro per rimuoverlo dal vano congelatore, possono causare bruciacature da congelamento alla pelle
- È consigliabile mostrare la data di congelamento su ogni involucro per tenere il conto del tempo di immagazzinamento

Consigli per immagazzinare cibo surgelato

Per ottenere le migliori performance di questa macchina dovresti:

- Assicurarti che gli alimenti surgelati siano stati immagazzinati bene dai negozianti;
- Essere sicuro che gli alimenti surgelati siano stati portati dallo negozio al congelatore nel più breve tempo possibile;
- Non aprire la porta frequentemente o lasciarla aperta più a lungo del necessario.
- Una volta scongelato, il cibo si scongela rapidamente e non può essere risurgelato
- Non andare oltre al periodo di immagazzinamento indicato dal produttore

Consigli per il raffreddamento di alimenti

freschi Per ottenere le migliori prestazioni:

- Non conservare cibi caldi o liquidi evaporanti in frigorifero Coprire o avvolgere il cibo, in particolare se ha un sapore forte
- Carne (tutti i tipi) - confezionare in sacchetti politene per alimenti e posizionare sui ripiani di vetro sopra il cassetto delle verdure.
- Per motivi di sicurezza, conservare in questo modo solo uno o due giorni al massimo.
- Cibi cotti, piatti freddi, ecc...: questi devono essere coperti e possono essere collocati su qualsiasi ripiano.
- Ortofrutticoli: vanno accuratamente puliti e riposti negli appositi cassetti forniti. burro e formaggio: vanno riposti in appositi contenitori ermetici o avvolti in fogli di alluminio o sacchetti di polietilene per escludere quanta più aria possibile.
- Bottiglie di latte: devono avere un tappo e devono essere conservate nei balconcini della porta
- Banane, patate, cipolle e aglio, se non confezionati, non devono essere conservati in frigorifero.

Uso quotidiano

Pulizia

Per ragioni di igiene l'interno della macchina, inclusi gli accessori interni, dovrebbe essere pulito regolarmente.

Attenzione! La macchina non dovrebbe essere connessa alla presa durante le pulizie. Pericolo di elettroshock! Prima di pulire, spegnere la macchina e rimuovere la spina dalla presa o spegnere l'interruttore. Mai pulire la macchina con un panno umido. L'umidità potrebbe mischiarsi con i componenti elettrici, pericolo di elettroshock! Il vapore caldo può portare al danneggiamento delle parti di plastica. La macchina deve essere asciugata prima di essere rimessa al suo posto pronta

Importante! Oli eteri e solventi organici possono attaccare le parti di plastica, ad esempio succo di limone o di arancio, acido butirico, detergente che contiene acido acetico

- Non permettere che certe sostanze vengano a contatto con le componenti della macchina
- Non usare alcun detergente abrasivo
- Rimuovere il cibo dal congelatore. Depositarlo in un posto fresco, ben coperto.
- Spegnere la macchina e togliere la spina dalla presa, o spegnere l'interruttore
- Pulire la macchina e gli accessori con una pezza e acqua tiepida. Dopo aver pulito strofinare con acqua fresca strofinando a secco
- Accumulo di polvere nel condensatore aumenta il consumo energetico. Pulire quindi attentamente il condensatore nel retro della macchina una volta all'anno con una spazzola morbida o un'aspirapolvere
- Dopo che sia tutto asciutto mettere la macchina al suo posto

Scongelamento del congelatore

Il vano congelatore, in ogni caso, si riempirà di brina progressivamente. Questo dovrebbe essere rimosso. Non usare mai oggetti di metallo taglienti per togliere la brina dal vaporizzatore perché si potrebbe danneggiare. Comunque, quando il ghiaccio diventa molto sottile, completare lo scongelamento dovrebbe essere portato avanti come segue:

- Staccare la spina dalla presa
- Rimuovere tutto il cibo immagazzinato, avvolgerlo in diversi fogli di giornale e metterlo in un posto fresco
- Mantenere la porta aperta, e mettere sotto la macchina una bacinella per raccogliere l'acqua scongelata
- Quando lo scongelamento è completo, asciugare bene l'interno
- Rimettere la spina nella presa per far funzionare la macchina

Pulire il foro di scarico

Per evitare che l'acqua di scongelamento trabocchi nel frigorifero, pulire periodicamente il foro di scarico sul retro del vano frigorifero. Utilizzare un detergente per pulire il foro come mostrato nell'immagine a destra.

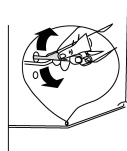

Sostituire la lampada

La luce interna è di tipo LED. Per sostituire la lampada, contattare un tecnico qualificato.



DISPONIBILITA' DEI RICAMBI

termostati, sensori di temperatura, schede a circuiti stampati e sorgenti luminose sono disponibili per un periodo minimo di sette anni dall'immissione sul mercato dell'ultima unità del modello; maniglie e cerniere delle porte, vassoi e cesti sono disponibili per un periodo minimo di sette anni e guarnizioni delle porte per un periodo minimo di dieci anni dall'immissione sul mercato dell'ultima unità del modello;

Uso quotidiano

Risoluzione problemi



Attenzione! Prima di iniziare a sistemare, disconnettere l'alimentazione. Solo un elettricista qualificato deve sistemare se non c'è nel manuale

Importante! ci sono alcuni rumori durante il normale utilizzo (compressore, circolazione frigorifera ecc).

Problema	Possibile causa	Soluzione
L'elettrodomestico non funziona	Il termostato è posizionato su "0"	Impostare il termostato su altri numeri per accendere l'elettrodomestico
	La spina non è inserita o è allentata. il prodotto è spento	Inserire la spina e accendere l'elettrodomestico
	Il fusibile ha subito un colpo o è difettoso	Controllare il fusibile e sostituirlo se necessario
	La presa è difettosa	Le disfunzioni della presa vanno sistemate da un elettricista
Il cibo è troppo caldo	La temperatura non è regolata correttamente.	Fare riferimento alla sezione Impostazione Temperatura iniziale.
	La porta è stata lasciata aperta per un lungo periodo.	Aprire la porta solo per il tempo strettamente necessario.
	Nelle ultime 24 ore sono stati collocati nell'elettrodomestico numerosi alimenti caldi.	Aprire la porta solo per il tempo strettamente necessario.
	L'elettrodomestico è vicino ad una fonte di calore.	Fare riferimento alla sezione posizione installazione.
L'apparecchio si raffredda troppo	Temperatura troppo fredda.	Ruotare temporaneamente la manopola di regolazione della temperatura su più caldo
Rumori inusuali	L'apparecchio non è livellato	Regolare i piedini
	L'elettrodomestico tocca il muro o altri oggetti	Spostare leggermente la macchina
	Un componente, per esempio un tubo, nel retro dell'elettrodomestico sta toccando un'altra parte dello stesso o del muro	se necessario, piegare attentamente il componente per evitare che tocchi
Acqua sul pavimento	Il foro di scarico dell'acqua è bloccato.	Consultare la sezione Pulizia.
Il pannello laterale è caldo	Il condensatore è all'interno del pannello.	È normale.

Se il problema persiste, contattare il centro assistenza.

Per contattare l'assistenza tecnica, visitare il nostro sito Web: <https://corporate.haier-europe.com/en/> .

Nella sezione "websites", scegli la marca del tuo prodotto e il tuo paese. Verrai reindirizzato al sito specifico dove potrai trovare il numero di telefono e il modulo per contattare l'assistenza tecnica

Per ulteriori informazioni sul prodotto, consultare <https://eprel.ec.europa.eu/> o eseguire la scansione del QR sull'etichetta energetica fornita con l'apparecchio

Brukermanual

Kjøleskap

Sisältö	
1. Sikkerhetsinformasjon	Side 1–8
2. Ovreview	Side 9
3. Snu dør	Side 10–13
4. Installasjon	Side 14–15
5. Daglig bruk	Side 16–21

Takk for at du kjøpte dette produktet.

For å få best mulig resultat er det viktig at du leser nøye gjennom denne bruksanvisningen før du tar i bruk kjøleskapet. All dokumentasjon må tas vare på for senere bruk eller eventuell overlevering i tilfelle eierskifte. Produktet er kun ment å skulle brukes i private husholdninger eller lignende miljøer, derunder:

- personalkjøkkener i butikker, på kontorer eller i andre arbeidsmiljøer
- på gårder, av gjester på hoteller, moteller og andre typer innkvarteringer
- på pensjonater
- catering-tjenester og lignende tjenester der det ikke er snakk om butikksalg.

Enheten skal kun brukes til å oppbevare matvarer. All annen bruk anses som farlig, og vil gjøre at produsenten fratras alt erstatningsansvar. Det anbefales at du setter deg inn i garantivilkårene.

SIKKERHETSINFORMASJON

Les drifts- og installasjonsinstruksjonene nøye! De inneholder viktig informasjon om hvordan du installerer, bruker og vedlikeholder apparatet. Produsenten er ikke ansvarlig hvis du ikke overholder instruksjonene og advarslene. Behold alle dokumentene for senere bruk eller for neste eier.

- **Ikke koble apparatet til strømforsyningen før alle pakkings- og transittbeskyttere er fjernet. Hold barn borte fra emballasjen og dens deler. Kvelningsfare på grunn av brettede kartonger og plastfilm!**
- **La enheten stå i minst 4 timer før du slår den på. Dette gir kompressoroljen tilstrekkelig tid til å stabilisere seg hvis enheten har blitt transportert horisontalt**
- **Ved levering må du kontrollere at alle deler av produktet samt tilbehør er i perfekt stand**
- **Unngå skader på kjølekretsen**
- **Sørg for at ventilasjonsåpningene i enhetskabinettet eller den innebygde strukturen ikke blokkeres**

- Ikke vask kompressoren med vann. Tørk av grundig med en tørr klut etter rengjøring for å unngå rust
- Håndter alltid apparatet med minst to personer fordi det er tungt.
- Installer og juster apparatet i et område som passer for størrelse og bruk.
- Forsikre deg om at den elektriske informasjonen på typeskiltet stemmer overens med strømforsyningen. Hvis ikke, kontakt en elektriker.
- Apparatet drives av en 220-240 VAC / 50 Hz strømforsyning. Unormal spenningsvingning kan føre til at apparatet ikke starter, eller at temperaturreguleringen eller kompressoren blir skadet, eller det kan være unormal støy under bruk. I slike tilfeller skal det monteres en automatisk regulator.
- Bare for Storbritannia: Apparatets strømkabel er utstyrt med 3-ledningskontakt (jording) som passer til en standard 3-ledningskontakt (jordet). Aldri kutt av eller demonter den tredje pinnen (jording). Etter at apparatet er installert, skal støpselet være tilgjengelig.
- For å unngå at strømkabelen kuttet eller skades må du passe på at den ikke kommer i klem under enheten når denne bæres/flyttes. Hvis strømledningen er skadet, må du få den skiftet av produsenten, en servicerepresentant

for produsenten, eller en annen kvalifisert person

- Ikke monter enheten på steder med fuktighet, olje eller støv, og ikke utsett den for direkte sollys og vann
- Ikke monter enheten nær varmeelementer eller brennbare materialer
- FOR apparater med fryserom: hvis det er strømbrudd, må du ikke åpne lokket. Frossen mat bør ikke påvirkes hvis feilen varer i mindre enn de timene som er angitt på klassifiseringsetiketten (temperaturstigningstid). Hvis feilen varer lengre, bør maten sjekkes og spises umiddelbart, eller tilberedes og deretter fryses på nytt.
- Hvis du opplever at lokket på apparatet er vanskelig å åpne like etter at du har lukket det, må du ikke bekymre deg. Dette skyldes trykkforskjellen som vil utjevnes og la lokket åpnes normalt etter noen minutter.
- Oppbevar ikke medisiner, bakterier eller kjemiske midler i apparatet. Dette apparatet er et husholdningsapparat, det anbefales ikke å lagre materialer som krever strenge temperaturer.
- Unngå å trekke hardt i eller bøye strømledningen, og ikke ta på støpselet mens du er våt på hendene

- **Ikke oppbevar produkter som inneholder brennbart drivmiddel (f.eks. spraybokser) eller eksplosive stoffer i apparatet. Eksplosjonsfare!**
- **Ikke plasser ustabile gjenstander (tunge gjenstander, beholdere fylt med vann) oppå kjøleskapet for å unngå personskader forårsaket av fall eller elektrisk støt forårsaket av kontakt med vann.**
- **Elektrisk utstyr skal ikke brukes i matoppbevaringsrommene i enheten med mindre utstyret er anbefalt av produsenten**
- **Ikke ta på de interne kjøleelementene (særlig ikke når du er våt på hendene). Dette kan føre til sprekkdannelse eller personskader**
- **Her er barn i fare, personer som har begrensede fysiske, mentale eller sensoriske evner, så vel som personer som har utilstrekkelig kunnskap om sikker bruk av apparatet. Kontroller at barn og sårbare mennesker har forstått farene. En person som er ansvarlig for sikkerhet, må føre tilsyn med eller instruere barn og sårbare personer som bruker apparatet. Bare barn fra åtte år og oppover kan bruke apparatet.**
- **Ikke la barn leke med enheten**
- **Barn fra 3 til 8 år kan laste inn og ut av dette apparatet**

- **FOR apparater med fryserom: oppbevar ikke væsker på flaske eller hermetikk (spesielt kullsyreholdige drikker) i fryserommet. Flasker og bokser kan sprekke!**
- **FOR apparater med fryserom: Legg aldri frossen mat rett fra fryserommet i munnen. Fare for forbrenning ved lave temperaturer!**
- **Hold plastdeler og dørpakningen fri for olje og fett. Ellers blir plastdeler og dørtetningen porøs.**
- **Ta støpselet ut av stikkontakten før du utfører arbeider på enheten**
- **Hvis du ønsker å fremskynde avrimingen, må du bruke metoder/utstyr som produsenten har anbefalt**
- **Ikke forsøk å fjerne rim ved hjelp av spisse eller skarpe gjenstander som for eksempel kniver eller gafler. Aldri bruk hårtørker, elektriske varmeovner eller lignende elektrisk utstyr for å avrime enheten**
- **Det anbefales å holde støpselet rent, da støvansamlinger kan medføre brannfare**
- **Ikke prøv å reparere, demontere eller modifisere apparatet på egen hånd. I tilfelle reparasjon, kontakt alltid vår kundeservice.**
- **Overvåk barn mens apparatet rengjøres eller vedlikeholdes.**

- Ikke rengjør de kalde glasshyllene med varmt vann. Plutselig temperaturendring kan føre til at glasset knekker.
- **ADVARSEL:** Rørene til kjølekretsen overfører en liten mengde av et miljøvennlig, men brennbart kjølemiddel (R600a) og isolasjonsgass (cyklopentan). Det skader ikke ozonlaget og øker ikke drivhuseffekten. Hvis kjølemediet slipper ut, kan det skade øynene eller antennes.
- Hvis kjølemediekretsen skulle bli skadet:
 - Slå av apparatet og trekk ut støpselet,
 - Hold åpen ild og/ellertenningskilder borte fra apparatet,
 - Ventilér rommet grundig i flere minutter,
 - Informer kundeservice.
- **ADVARSEL:** Ikke skad pluggen og/eller strømledningen. Dette kan føre til elektriske støt eller branner.
- **ADVARSEL:** Ikke bruk flere bærbare stikkontakter eller bærbare strømforsyninger. Vi anbefaler ikke bruk av skjøteledninger og flerveisadaptere.
- Ikke prøv å sitte eller stå på toppen av apparatet. Du kan skade deg selv eller skade det. Dette apparatet er ikke designet for stabling med andre apparater.
- Produktet er kun ment å skulle brukes i private husholdninger

- Bare originale deler levert av produsenten kan brukes. Produsenten garanterer at bare disse delene tilfredsstiller sikkerhetskravene.
- Å holde døra åpen over lengre tid vil kunne forårsake en betydelige økning av temperaturen inne i apparatet
- Rengjør overflatene som kan komme i kontakt med mat og tilgjengelige avløpssystemer
- Rengjør vanntankene hvis de ikke har vært i bruk i 48 timer. Skyll vannsystemet koblet til en vannforsyning hvis du ikke har fylt vann i 5 dager
- Oppbevar rått kjøtt og fisk i egnede beholdere i kjøleskapet, slik at de ikke kommer i kontakt med eller drypper ned på annen mat
- Tostjerners fryserom (hvis disse finnes på apparatet) er egnet for oppbevaring av mat som er frysst på forhånd, oppbevaring eller tilberedning av iskrem og isbiter
- En-, to- og trestjerners rom (hvis de finnes på apparatet) er ikke egnet for frysing av fersk mat
- Hvis apparatet står tomt over lengre tid bør du slå det av, avrime det, vaske det og tørke det og lå døra stå åpen for å hindre at det dannes mugg inne i apparatet

Kassering av gamle apparater



Enheten er merket iht. direktiv 2012/19/EU om elektrisk og elektronisk avfall (WEEE).

WEEE omfatter både forurensende stoffer (som kan skade miljøet) og grunnkomponenter (som kan gjenbrukes). WEEE krever spesialbehandling for å sikre at alle miljøfarlige stoffer fjernes og avhendes forskriftsmessig, samtidig som alt gjenvinnbart materiale tas vare på.

Ved å følge enkelte grunnleggende retningslinjer kan du som forbruker gi et viktig bidrag til at WEEE ikke blir et miljøproblem:

- WEEE skal ikke behandles som husholdningsavfall.
- WEEE skal leveres inn til angitte innsamlingssteder som driftes av kommunen eller en sertifisert aktør. I mange land er det mulig å få større WEEE hentet hjemme.

Når du kjøper en ny enhet, vil du i mange land ha mulighet til å returnere den gamle enheten til forhandleren uten ekstra kostnad – forutsatt at den gamle enheten er av tilsvarende type og har de samme funksjonene som den nye.

Samsvarserklæring

Ved å plassere -merket på produktet, bekrefter vi at dette produktet innfrir alle relevante og lovpålagte europeiske sikkerhets-, helse- og miljøkrav.

Energisparing

For å spare strøm anbefaler vi følgende:

- Installer enheten unna varmekilder på et godt ventilert rom, der den ikke utsettes for direkte sollys.
- Unngå å legge varm mat i kjøleskapet, da dette vil øke temperaturen i kjøleskapet og føre til at kompressoren kjører kontinuerlig.
- Ikke fyll kjøleskapet med mer mat enn at luften fortsatt kan sirkulere fritt.
- Hvis det har dannet seg is, avrimer du enheten for å sikre god kuldeoverføring.
- Ved mangel på strøm anbefales det å holde kjøleskapsdøren lukket.
- Dørene på enheten bør åpnes og holdes åpne så lite som mulig.
- Unngå å stille temperaturen for lavt.
- Fjern eventuelt støv som har samlet seg på baksiden av enheten.

Ovreview

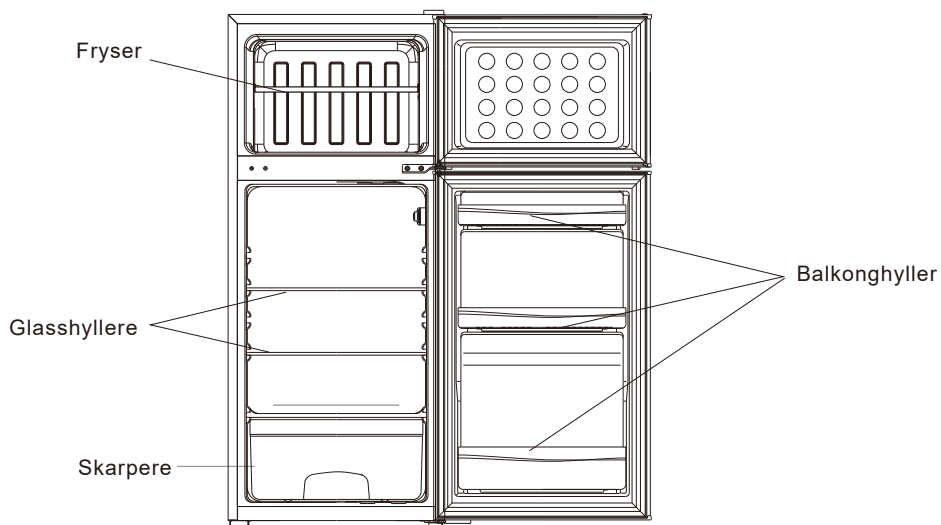

Denne illustrasjonen er kun for hinting, detaljene vennligst sjekk apparatet.

Den mest energisparende konfigurasjonen krever at skuffer, matbokser og hyller skal plasseres i produktet. Se bildet ovenfor

Snu dør

Nødvendig verktøy: Philips skrutrekker, flatbladet skrutrekker, sekskantet skrunøkkel.

- Forsikre deg om at enheten er frakoblet og tom.
- For å ta av døren, er det nødvendig å vippe enheten bakover. Du bør hvile enheten på noe fast slik at den ikke sklir når du hengsler om døren.
- Ta vare på alle delene som fjernes, og bruk dem når du setter på igjen døren.
- Ikke legg enheten flatt, da dette kan skade kjølesystemet.
- Vi anbefaler at dere er to når dere hengsler om døren på kjøleskapet/fryseren.

1. Fjern forsiktig det øverste hengseldekselet med en flat skrutrekker

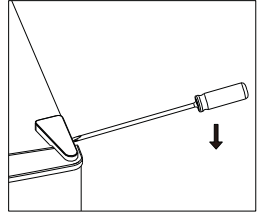

2. Skru av det øverste hengslet med en Philips skrutrekker.

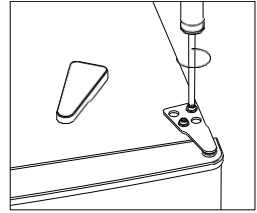

3. Fjern hulldekselet med en flat skrutrekker.

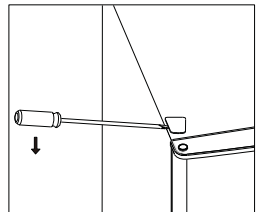

4. Flytt kjernedekselet fra venstre side til høyre side. Annd løft deretter den øvre døren og plasser den på en polstret overflate for å hindre at den riper.

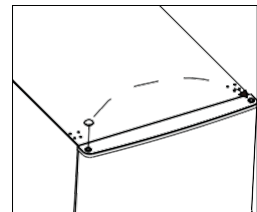

Snu dør

5. Skru av midtre hengsel og løft deretter bunndøren og sett den på en myk pute for å unngå riper.

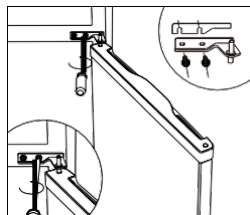

6. Flytt to midtre hulldeksler fra venstre til høyre.

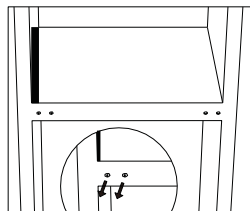

7. Legg deg på baksiden av skapet på en myk pute. Skru av det nederste hengselet og jevn foten.

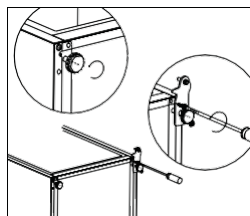

8. Skru av og fjern den nederste hengselstappen. Vend braketten over og skift den ut.

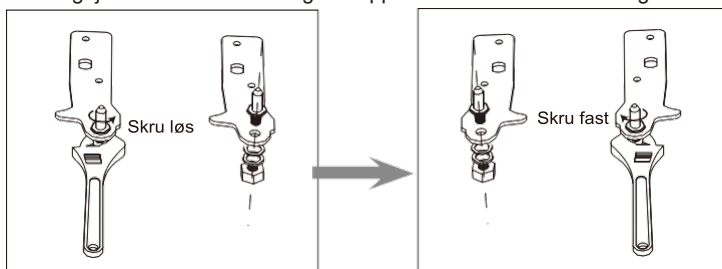

Snu dør

9. Monter hengselet på venstre side og fotbasen på høyre side.
Skrudereetter to nivelleringsføtter med sine originale deler.

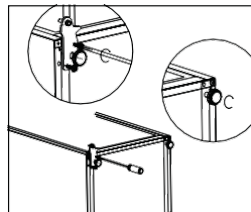

10. Flytt to midtre hulldeksler fra venstre til høyre.

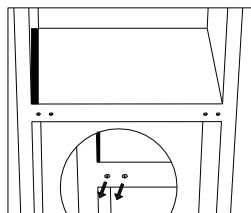

11. Stå opp enheten og sett døren på det nederste hengselet.
Pass på at den nederste hengselkjernen er satt inn i dørhullet. Flytt deretter hengselhullsdekslet på bunn døren fra venstre side til høyre side.

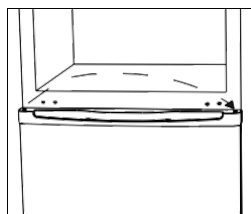

12. Monter midtre hengsel.

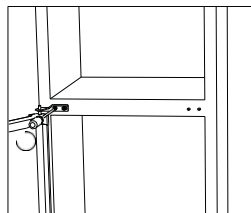

Snu dør

13. Installer den øvre døren med det øvre hengslet.

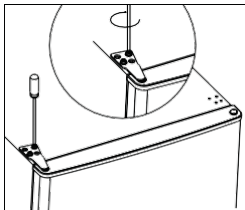

14. Clapp i hengelets deksel og hulldekslet på toppen av enheten.

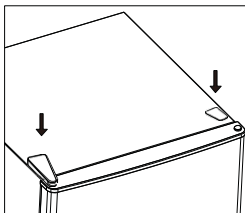

15. Løsne kjøleskapets og fryserens dørpakninger og fest dem deretter etter å ha rotert.

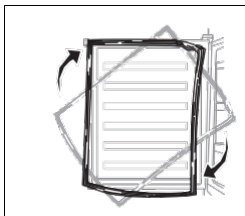

Installasjon

Monter dørens ytre håndtak (hvis det finnes et ytre håndtak)

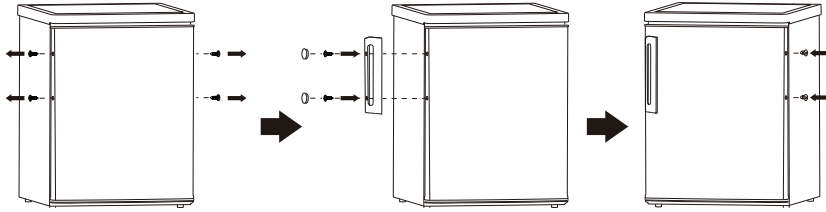

Plasskrav

- Pass på å ha nok plass til døren åpen.

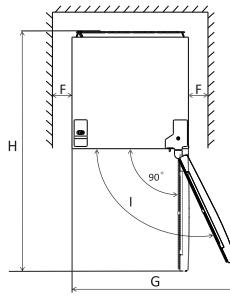
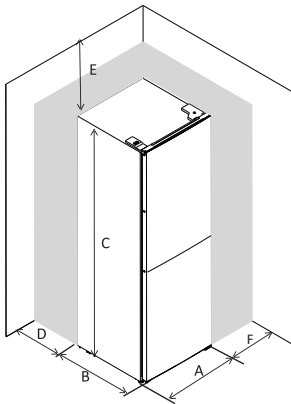

A	480
B	530
C	1160
D	min=50
E	min=50
F	min=50
G	960
H	1010
I	135°

Planering av enheten

For å gjøre dette må du justere de to planeringsføttene foran på enheten.

Hvis enheten ikke står rett kan ikke dørene og de magnetiske tetningsinnretningene dekket ordentlig.

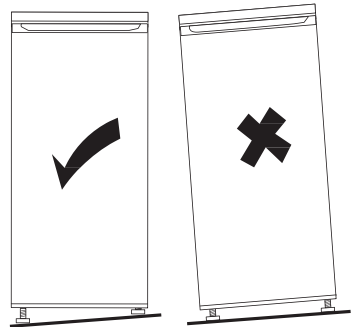
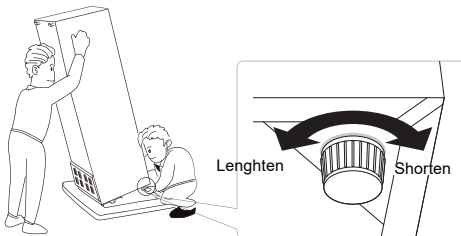

Merk: Bildene over er kun til referanse.

Installasjon

Plassering

Monter produktet på et sted der omgivelsestemperaturen korresponderer med klimaklassen som vises på merkeplaten til produktet:

- Utvidet temperert (SN): 'dette kjøleinnretningen er ment å brukes ved omgivelsestemperaturer fra 10 ° C til 32 ° C'
- Temperert (N): 'dette kjøleapparatet er beregnet på bruk ved omgivelsestemperaturer fra 16 ° C til 32 ° C'
- Subtropisk (ST): 'dette kjøleinnretningen er ment å brukes ved omgivelsestemperaturer fra 16 ° C til 38 ° C'
- Tropical (T): 'dette kjøleapparatet er ment å brukes ved omgivelsestemperaturer fra 16 ° C til 43 ° C'

Plassering

Produktet bør monteres godt unna varmekilder, slik som radiatorer, boilere, direkte sollys, o.l. Sørg for at luft kan fritt sirkulere rundt kabinettets bakside. For å sikre best mulig ytelse, må minsteavstanden mellom toppen av kabinettet og veggene være minst 100 mm hvis produktet er plassert under en overhengende vegg. Ideelt sett bør produktet ikke plasseres under overhengende vegger. Ordentlig planering sikres av ett eller flere justerbare føtter på basen til kabinettet.

 **Advarsel!** Det må være mulig å koble produktet fra strømtilførselen; støpselet må derfor være lett tilgjengelig etter montering.

Elektrisk tilkobling

Før du setter inn strømmen må du sikre deg om at spenning og frekvens som vises på typeskiltet korresponderer til strømforsyningen i hjemmet ditt. Produktet må være jordet. Strømtilførselen kommer med en kontakt til dette. Dersom kontakten i strømtilførselen hos deg ikke er jordet må du koble til produktet til en separat jordet kontakt i samsvar med aktuelle reguleringer og rådføre deg med en kvalifisert elektriker. Produsenten avstår fra alt ansvar dersom sikkerhetsreglene ovenfor ikke overholdes. Produktet overholder EØS-direktivene.

Daglig bruk

Første bruk

Rengjøring innvendig

Før du bruker produktet for første gang må du vaske innsiden og alle innvendige tilbehør med lunkent vann og litt nøytral såpe slik at du får bort den typiske lukten til et helt nytt produkt. Tørk godt etterpå.

Viktig! Ikke bruk vaskemiddel eller slipende pulver, ettersom dette kan gjøre skade på overflaten.

Temperaturinnstilling

- Koble til apparatet ditt.
- Den indre temperaturen styres av en termostat. Det er 8 innstillinger: 1 er varmeste innstilling og 7 er kaldeste innstilling og, når termostaten er satt til 0, er apparatet slått av. Når den er satt til maks, vil ikke kompressoren slutte å kjøre
- Apparatet fungerer kanskje ikke ved riktig temperatur hvis det er spesielt varmt eller hvis du åpner døren ofte.

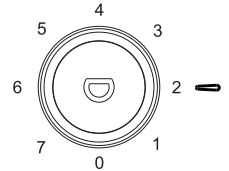

MATLAGER

Plasser forskjellige matvarer i forskjellige rom i henhold til tabellen nedenfor

Kjøleskap	Type mat
Dør eller balkong i kjøleskap	<ul style="list-style-type: none">• Mat med naturlige konserveringsmidler, som syltetøy, juice, drikke, krydder.• Oppbevar ikke bederfelige matvarer
Crisper skuffer (salat skuff)	<ul style="list-style-type: none">• Frukt, urter og grønnsaker skal plasseres separat i potten• Oppbevar ikke bananer, løk, poteter, hvitløk i kjøleskapet
Fridge shelf – middle	<ul style="list-style-type: none">• Meieriprodukter, egg
Kjøleskapshylle - topp	<ul style="list-style-type: none">• Mat som ikke trenger matlaging, for eksempel mat som er ferdigmat, delikatesser, rester.
Fryseskuff (er) / brett	<ul style="list-style-type: none">• Matvarer til langvarig lagring• Nederste skuff for rå møte, fjærfe, fisk• Midtskuff for frosne grønnsaker, chips.• Toppbrett for is, frossen frukt, frosne bakevarer.

Daglig bruk

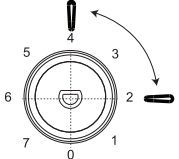
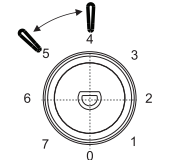
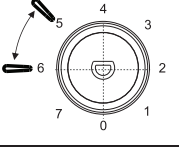
Anbefaling om temperaturinnstilling		
Miljøtemperatur	Fryserom	Fersk matfelt
Sommer	/	 Sett på 2-4
Vanlig	/	 Sett på 4-5
Vinter	/	 Sett på 5-6

Informasjonen ovenfor gir brukerne anbefaling om temperaturinnstilling.

Påvirkning på matlagring

- Det anbefales å stille temperaturen til 4 ° C i kjøleskapsrommet, og om mulig ved -18 ° C i frysedelen.
- For de fleste matvarekategorier oppnås den lengste lagringstiden i kjøleskapet med kaldere temperaturer. Siden noen spesielle produkter (som fersk frukt og grønnsaker) kan bli skadet ved kaldere temperaturer, anbefales det å oppbevare dem i de skarpere skuffene, når det er tilstede. Hvis den ikke er tilstede, må du opprettholde en gjennomsnittlig innstilling av termostaten.
- For frossen mat, se lagringstiden som er skrevet på emballasjen. Denne lagringstiden oppnås når innstillingen respekterer romets referansetemperaturer (en stjerne -6 ° C, to stjerner -12 ° C, tre stjerner -18 ° C

Daglig bruk

Nyttige tips og råd

Fryse fersk mat

- Fryserdelen er egnet for frysing av fersk mat og oppbevaring av dypfrost mat over lengre tid.
- Plasser den ferske maten som skal fryses i fryserommet.
- Den maksimale mengden mat som kan fryses i løpet av 24 timer er angitt på merkeplaten.
- Fryseprosessen tar minst 24 timer. I løpet av denne tiden må du ikke sette inn mer mat som skal fryses.

Oppbevaring av frossen mat

Ved første oppstart eller etter en periode uten bruk før du setter produktet i rommet, la apparatet kjøre i minst 2 timer på de høyere innstillingene.

Viktig! I tilfelle av utilsiktet avriming, for eksempel hvis strømmen har vært avslått lenger enn verdien som er angitt i tabellen over tekniske egenskaper angitt under "økningstid", må den tinte maten benyttes eller tilberedes straks og deretter fryses igjen (etter at den er stekt eller kokt).

Tining

Dypfrosne eller frosne matvarer kan før bruk tines i kjøleskapsrommet eller ved romtemperatur, avhengig av tiden som er tilgjengelig for denne operasjonen. Små biter kan til og med kokes mens de fremdeles er frosne, direkte fra fryseren. I dette tilfellet vil matlagingen ta lengre tid.

Isbiter

Dette apparatet kan være utstyrt med ett eller flere isbrett for å produsere is.

Alarm for åpen dør

Hvis du ikke lukker kjøleskapsdøren innen 60 sekunder, vil LED-lyset blinke 3 ganger og deretter lyse i 5 sekunder, og gjenta denne syklusen til døren lukkes.

Tilbehør

Flyttbare hyller

Veggene i kjøleskapet er utstyrt med en rekke skinner slik at hyllene kan plasseres som ønsket.

Plassere balkonghyllene

For å tillate lagring av pakninger med mat av forskjellige størrelser kan dørbalkongene plasseres i forskjellige høyder. For å gjøre disse justeringene, fortsett som følger: trekk gradvis balkongen i pilenes retning til den kommer fri, og plasser den deretter som angitt.

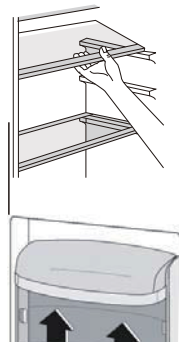

Daglig bruk

Nyttige tips og råd

Her er noen viktige tips for å hjelpe deg med å få det meste ut av fryseprosessen:

- Tilberede næringsmidler i små porsjoner slik at de raskt og fullstendig kan tilberedes, og slik at det senere bare er mulig å tine opp den mengden som kreves,
- Pakk maten inn i aluminiumsfolie eller polyetylen og pass på at pakningene er lufttette.
- Ikke la fersk ikke fryst mat komme nær mat som allerede er frossen, slik at du unngår en temperaturstigning i de frosne matvarene.
- Magre næringsmidler lagres bedre og lenger enn fettholdige næringsmidler; salt reduserer holdbarheten til næringsmidler;
- Vann fryser hvis det forbrukes umiddelbart etter fjerning fra fryserommet kan det muligens føre til frostskafer på huden
- Vi anbefaler å merke innfrysingsdatoen på hver enkelt forpakning slik at du kan følge med på
- Det er tilrådelig å vise frysedatoen på hver enkelt pakke for å gjøre det mulig å holde oversikt over lagringstiden.

Tips for oppbevaring av frossen mat

For å oppnå best mulig ytelse fra dette apparatet må du:

- Passe på at frossen mat du kjøper har blitt oppbevart korrekt hos forhandleren.
- Passe på at frossen mat flyttes fra matbutikken til fryseren på kortest mulig tid.
- Ikke åpne døren ofte eller la den stå åpen lenger enn absolutt nødvendig.
- Opptinte næringsmidler forringes raskt og ikke kan fryses på nytt,
- Ikke overskrid den lagringsperioden som er angitt i næringsmiddelframstillingen.

Nyttige tips og råd

Tips for kjøling av fersk mat For å oppnå best ytelse:

- Ikke oppbevar varm mat eller væsker som fordamper i kjøleskapet
- Dekk til eller pakk inn maten, særlig hvis den har sterk smak eller lukt.
- Kjøtt (alle typer) må pakkes inn polyetylenposer og så plasseres på glasshyllen over grønnsakskuffen.
- For sikkerhetsoppbevaring på denne måten, bare én eller to dager høyst.
- Kokte matretter, kalde retter osv.: Disse bør dekkes og kan plasseres på en hvilken som helst hylle.
- Frukt og grønnsaker: Disse bør rengjøres skikkelig og plasseres i de egne spesialskuffene.
- Smør og ost: disse bør plasseres i spesielle lufttette beholdere eller pakkes inn i aluminiumsfolie eller polyetenposer for å unngå mest mulig luft. Oljeflaske: disse skal ha kork og skal oppbevares på balkongene på døren.
- Bananer, poteter, løk og hvitløk må ikke oppbevares i kjøleskapet hvis de ikke er pakket skikkelig inn.

Daglig bruk

Rengjøring

Av hygieniske grunner bør apparatets interiør, inkludert innvendig tilbehør, rengjøres regelmessig.

Forsiktig! Apparatet kan ikke være koblet til strømmettet under rengjøring. Fare for elektrisk støt! Før rengjøring, slå du av apparatet og fjerner støpselet fra strømmettet eller slå av hovedbryteren eller skillebryteren eller sikringen. Rengjør aldri apparatet med en damprensler. Fukt kan samle seg i elektriske komponenter, fare for elektrisk støt. Varm damp kan føre til skader på plastdelene. Apparatet må være tørt før det brukes igjen.

Viktig! Eteriske oljer og organiske løsemidler kan angripe plastdeler, for eksempel sitronjuice eller juice fra appelsinskall, rengjøringsmidler som inneholder eddiksyre.

- Ikke la slike stoffer komme i kontakt med apparatets deler.
- Ikke bruk slipende rengjøringsmidler
- Ta maten ut fra fryseren.
- Oppbevar dem på et kjølig sted godt tildekket.
- Slå av apparatet og ta støpselet ut fra stikkontakten, eller slå av ved hjelp av skillebryteren eller ta ut sikringen.
- Rengjør apparatet og det innvendige tilbehøret med en klut og lunkent vann.
- Tørk av med rent vann etter rengjøringen og tørk tørt.
- Når alt er tørt kan du starte opp apparatet igjen.

Avriming av fryseren

Fryserrommet vil imidlertid gradvis bli dekket av rim. Denne bør fjernes. Bruk aldri skarpe metallverktøy for å skrape av rim fra fordampere, da du kan skade den. Men når isen blir veldig tykk på innsiden, bør fullstendig avriming utføres som følger:

- Trekk ut støpselet fra stikkontakten
- Fjern all lagret mat, pakk den inn i flere lag avisepapir og legg den på et kjølig sted
- Hold døren åpen og plasser en beholder under apparatet for å samle opp tinningsvannet
- Når avrimingen er fullført, tørker du innsiden grundig
- Bytt ut støpselet i stikkontakten for å kjøre apparatet igjen.

Rengjør dreneringshullet

For å unngå at avrimingsvann renner over i kjøleskapet, må du regelmessig rengjøre dreneringshullet på baksiden av kjøleskapet. Bruk et rengjøringsmiddel til å rengjøre hullet som vist på bildet til høyre

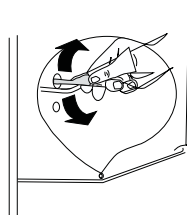

Bytte ut lampen

Det innvendige lyset er en LYSDIODETYPE. For å bytte lampen, vennligst kontakt kvalifisert tekniker.



TILGJENGELIGHET AV RESERVEDELER

- Termostater, temperatursensorer, kretskort og lyskilder er tilgjengelige i minst sju år etter at den siste enheten av modellen er markedsført.
- Dørhåndtak, dørhengsler, skuffer og kurver i minimum syv år og dørpakninger i minimum 10 år, etter at den siste enheten av modellen er markedsført.

Daglig bruk

Feilsøking

Advarsel! Koble av strømforsyningen før feilsøking. Bare en kvalifisert elektriker eller en kompetent person kan feilsøke denne enheten, noe som ikke er angitt i denne håndboken.

Viktig! Det er noen lyder som sendes ut når enheten er på, som er normale (kompressor, sirkulasjon av kjølemiddel).

Problem	Mulig årsak	Løsning
Apparatet fungerer ikke	Stikkkontakten er ikke koblet til eller er løs	Sett inn støpselet
	Sikringen har gått eller er defekt	Kontroller sikringen, bytt ut om nødvendig
	Stikkkontakten er defekt	Nettfeil skal rettes av en elektriker
	Temperaturreguleringsknappen er satt til "0"	Sett knappen på et annet nummer for å slå på apparatet.
Maten er for varm	Temperaturen er ikke riktig justert	Vennligst lok i den innledende temperaturinnstillingsdelen
	Døren var åpen over lengre tid	Åpne døren bare så lenge det er nødvendig
	En stor mengde varm mat var plassert i apparatet de siste 24 timene	Vri temperaturreguleringen til en kaldere innstilling midlertidig
	Apparatet er i nærheten av en varmekilde	VSe i delen om installasjonssted
Apparatet kjøler for mye	Temperaturen er satt for kaldt.	Vri temperaturreguleringsknappen til en varmere innstilling midlertidig.
Uvanlige lyder	Apparatet er ikke på nivå	Juster føttene på nytt
	Apparatet berører veggen eller andre gjenstander.	Flytt apparatet litt
	En komponent, f.eks. et rør på baksiden av apparatet berører en annen del av apparatet eller veggen	Hvis nødvendig, bøy komponenten forsiktig ut av veien
Vann på gulvet	Vannavløpshullet er blokkert.	Se Rengjøringsavsnittet.
Sidepanel er varmt	Kondensatoren er inne i panelet.	Det er normalt.

For å kontakte teknisk assistanse, besøk vår nettside: <https://corporate.haier-europe.com/en/>
Under delen "nettsted" velger du merket til produktet ditt og landet ditt. Du blir omdirigert til det spesifikke nettstedet der du finner telefonnummeret og skjemaet for å kontakte teknisk assistanse

For ytterligere informasjon om produktet, vennligst kontakt <https://eprel.ec.europa.eu/> eller skann QR på energimerket som fulgte med apparatet.

NAVODILA ZA UPORABO

ZAMRZOVALNA

VSEBINA	
1.Varnostne informacijeVARNOSTNE INFORMACIJE	StrRAN 1-9
2 Opis AparataS APARATA	Str 10
3.Obračanie vrat	Str 11-14
4.InstalacijaSTALACIJA	Str 15-16
5.Dnevna uporabaVSAKODNEVNA UPORABA	Str 17-22

Zahvaljujemo se vam za nakup tega izdelka.

Preden boste hladilnik začeli uporabljati, prosimo, da pazljivo preberete ta uporabniška navodila in tako zagotovite, da boste izdelek najbolj učinkovito uporabljali. Vso dokumentacijo shranite za kasnejšo uporabo ali za morebitne druge lastnike. Ta izdelek je namenjen izključno za domačo uporabo ter za naslednje namene:

- čajne kuhinje za osebe v trgovinah, pisarnah in podobnih poslovnih objektih
- na kmetijah, hotelskih sobah, motelih in ostalih nastanitvenih objektih, ki nudijo
- nočitev zajtrkom (B & B)
- za gostinske storitve in podobno uporabo, pri kateri ne gre za prodajo na drobno.

Napravo morate uporabljati le za shranjevanje živil, kajti vsaka drugačna uporaba je lahko nevarna, zato proizvajalec ne prevzema odgovornosti za morebitne neželene posledice. Priporočamo tudi, da se seznanite z garancijskimi pogoji.

VARNOSTNE INFORMACIJE

Prosimo, da navodila za uporabo in namestitve natančno preberete. Vsebujejo pomembne informacije o namestitvi, uporabi in vzdrževanju aparata. Proizvajalec ne prevzema nobene odgovornosti, če navodil in opozoril ne boste upoštevali. Vse dokumente shranite zase oziroma za naslednjega lastnika.

- **Aparata ne priključujte na električno napajanje, dokler ne odstranite vseh zaščit, ki so bile potrebne zaradi pakiranja in prevoza. Ne pustite otrokom v bližino embalaže in njenih delov. Nevarnost zadušitve zaradi zložljivih kartonov in plastične folije!**
- **Pred vklopom pustite napravo stati vsaj 4 ure, da se kompresorsko olje poravna, če se je naprava prevažala vodoravno**
- **Ob dostavi preverite, ali je izdelek poškodovan in če so vsi deli in dodatki v brezhibnem stanju**
- **Ne poškodujte krogotoka hladilnega sredstva**

- **Prezračevalne odprtine, v ohišju naprave ali vgrajene v napravo, naj bodo vedno čiste in pretočne**
- **Nikoli ne uporabljajte vode za umivanje kompresorja, po čiščenju ga temeljito obrišite s suho krpo, da preprečite rjo**
- **Aparat naj prenašata vsaj dve osebi, ker je težka.**
- **Aparat namestite na mestu, ki je primerno velikosti in namenu naprave.**
- **Prepričajte se, da se podatki o električnem toku na ploščici s tehničnimi navedbami ujemajo z napajanjem. V nasprotnem primeru se obrnite na električarja.**
- **Aparat deluje z izmeničnim napajanjem 220-240 VAC/50 Hz. Nenormalno nihanje napetosti lahko povzroči, da se aparat ne zažene, poškoduje regulator temperature ali kompresor ali pa se med delovanjem pojavi nenavaden hrup. V tem primeru se namesti samodejni regulator.**
- **Samo za Veliko Britanijo: Napajalni kabel aparata je opremljen s 3-kabelskim (ozemljitvenim) vtičem, ki ustreza standardni 3-kabelski (ozemljeni) vtičnici. Nikoli ne odrežite in ne odstranjujte tretjega zatiča (ozemljitev). Po namestitvi naprave mora biti vtič dostopen.**

- **Prepričajte se, da se napajalni kabel med in po prenosu/premikanju naprave ne zatakne pod napravo, da preprečite, da bi se napajalni kabel prerezal ali poškodoval. Če je napajalni kabel poškodovan, ga mora zamenjati proizvajalec, njegov serviser ali podobno usposobljena oseba, da preprečite nevarnost**
- **Naprave ne nameščajte v vlažne, zamaščene ali prašne predele, niti je ne izpostavljajte neposredni sončni svetlobi ali tekoči vodi**
- **Naprave ne nameščajte blizu grelnikov ali vnetljivih snovi**
- **ZA aparate s predelkom za zamrzovanje: v primeru izpada električne energije ne odpirajte pokrova. Zamrznjena hrana ne sme vplivati, če okvara traja manj kot je navedeno na energijski nalepki (čas dviga temperature). Če izpad električne energije traja dlje, živila preverite in jih takoj zaužijte ali pa jih skuhajte in nato zamrznite.**
- **Če pokrov aparata težko odprete takoj po tem, ko ste ga pravkar zaprli, ne skrbite. To je posledica razlike v tlaku, ki se izenači in po nekaj minutah omogoči normalno odpiranje pokrova.**
- **V aparatu ne shranjujte zdravil, bakterij ali kemičnih snovi. Ta aparat je gospodinjski**

aparatus, zato ni priporočljivo hraniti materialov, ki zahtevajo strogo določenih temperatur.

- **Napajalnega kabla ne raztegujte prekomerno, niti ga pretirano ne upogibajte, vtikača pa se ne dotikajte z mokrimi rokami**
- **V aparatu ne shranjujete izdelkov, ki vsebujejo vnetljivo gorivo (npr. razpršilne doze) ali eksplozivne snovi. Nevarnost eksplozije!**
- **Na hladilnik ne postavljajte nestabilnih predmetov (težkih predmetov, posod, napolnjenih z vodo), da se izognete poškodbam zaradi padca ali električnega udara zaradi stika z vodo.**
- **V notranjosti predelov za shranjevanje živil ne uporabljajte električnih naprav, razen če so tipa, priporočenega s strani proizvajalca**
- **Ne dotikajte se notranjih hladilnih elementov, zlasti z mokrimi rokami, da se izognete razpokam ali poškodbam**
- **Ogroženi so predvsem otroci, ljudje z omejenimi fizičnimi, duševnimi ali senzoričnimi sposobnostmi ter ljudje, ki nimajo zadostnega znanja o varnem delovanju naprave. Poskrbite za to, da bodo otroci in ljudje iz ranljivih skupin razumeli nevarnosti. Oseba, ki je odgovorna za varnost, mora otroke in ljudi iz ranljivih skupin, ki uporabljajo aparat, nadzirati in jih poučiti. Aparat smejo uporabljati samo otroci, ki so stari 8 let in več.**

- **Otroci se z napravo ne smejo igrati**
- **Otroci, stari od 3 do 8 let, lahko to napravo polnijo in praznijo**
- **ZA aparate z zamrzovalnim predelom: v zamrzovalnem predelu ne shranjujte tekočin v steklenicah ali konzervi (zlasti gaziranih pijač). Steklenice in pločevinke lahko počijo!**
- **ZA aparate z zamrzovalnikom: zamrznjene hrane nikoli ne dajte naravnost iz zamrzovalnika v usta. Nevarnost opeklin pri nizkih temperaturah!**
- **Na plastičnih delih in tesnilih vrat ne sme biti olja in masti. V nasprotnem primeru bodo plastični deli in tesnilo vrat postali porozni.**
- **Pred vsakim posegom na napravi, odklopite napajalni kabel iz vtičnice**
- **Za pospeševanje procesa odmrzovanje ne uporabljajte mehanskih naprav ali drugih načinov, razen tisti, priporočenih s strani proizvajalca**
- **Za odstranjevanje zmrzali ne uporabljajte predmetov z ostrimi robovi, kot so noži ali vilice. Za odmrzovanje nikoli ne uporabljajte sušilnikov za lase, električnih grelnikov ali drugih takšnih električnih naprav**
- **Poskrbite, da bo vtikač vedno čist, kajti preveč prahu na njem lahko povzroči požar**

- Aparata ne poskušajte popravljati, razstavljati ali spreminjati sami. V primeru popravila se vedno obrnite na našo službo za stranke.
- Med čiščenjem ali vzdrževanjem aparata nadzirajte otroke.
- Hladnih steklenih polic ne čistite z vročo vodo. Zaradi nenadne spremembe temperature se lahko steklo zlomi.
- **OPOZORILO:** Cevi hladilnega krogotoka prenašajo majhno količino okolju prijaznega, a vnetljivega hladilnega sredstva (R600a) in izolacijskega plina (ciklopentan). Ne poškoduje ozonskega plašča in ne poveča učinka tople grede. Če hladilno sredstvo uide, lahko poškoduje vaše oči ali se vname.
- Če se hladilni tokokrog poškoduje:
 - izklopite aparat in izvlecite omrežni vtič,
 - pazite, da v bližini aparata ni odprtega plamena in/ali vira vžiga,
 - temeljito zračite sobo nekaj minut,
 - obvestite službo za stranke.
- **OPOZORILO:** Pazite, da ne poškodujete vtiča in/ali priključnega kabla, saj to lahko povzroči električni udar ali požar.
- **OPOZORILO:** Ne uporabljajte prenosnih vtičnic, niti prenosnega električnega napajanja. Odsvetuje se uporaba podaljškov in razdelilnih letev.

- **Ne poskušajte sedeti ali stati na vrhu naprave. Pri tem lahko poškodujete sebe ali aparat. Ta aparat ni namenjen za zlaganje pod ali na druge aparate.**
- **Izdelek je zasnovan in izdelan samo za uporabo v domačem gospodinjstvu**
- **Uporabljajo se lahko samo originalni deli proizvajalca. Proizvajalec zagotavlja, da samo ti deli izpolnjujejo varnostne zahteve.**
- **Odpiranje vrat za daljša časovna obdobja lahko znatno poviša temperaturo predelkov naprave**
- **Redno čistite površine, ki so v stiku s hrano in dostopnim sistemom za odvodnjavanje**
- **Očistite rezervoarje za vodo, če jih niste uporabljali 48 ur; izperite vodni sistem, priključen na vodovod, če niste izpuščali vode 5 dni**
- **Surovo meso in ribe shranjujte v primernih posodah v hladilniku, da ne pride do stika s ali kapljanja na ostalo hrano**
- **Predeli z zamrznjeno hrano z dvema zvezdicama (če so prisotni v napravi) so primerni za shranjevanje predhodno zamrznjene hrane, shranjevanje ali izdelavo sladoleda in izdelavo ledenih kock**
- **Predeli z eno, dvema in tremi zvezdicami (če so prisotni v napravi) niso primerni za zamrzovanje sveže hrane**

- Če je naprava dalj časa prazna, jo izklopite, odmrznite, očistite, posušite in pustite vrata odprta, da preprečite nastanek plesni znotraj naprave
- Za aparate za shranjevanje vina: ta aparat se uporablja izključno za shranjevanje vina
- Za prostostoječi aparat: ta hladilni aparat ni namenjen za uporabo kot vgradni aparat
- Za aparate brez predelka s štirimi zvezdicami: ta hladilni aparat ni primeren za zamrzovanje živil

Odstranjevanje starih naprav



Ta naprava je označena skladno z določili Evropske direktive 2012/19/EU o odpadni električni in elektronski opremi (OEEO).

Omenjena oprema vsebuje tako strupene snovi (ki imajo lahko negativen vpliv na okolje) kot osnovne komponente (ki jih je mogoče znova uporabiti). Tovrstno odpadno opremo je obvezno potrebno specifično obravnavati in ustrezno odstraniti strupene, hkrati pa obnoviti in ponovno uporabiti določene še uporabne materiale.

Posamezniki lahko igrajo pomembno vlogo pri zagotavljanju, da OEEO ne postane okoljsko vprašanje; nujno je upoštevati nekaj osnovnih pravil:

- Odpadne električne in elektronske opreme ne smemo obravnavati kot gospodinjske odpadke.
- Odpadno električno in elektronsko opremo je treba obvezno dostaviti na predpisana mesta za zbiranje tovrstnih odpadkov. V mnogih državah je organizirano prevzemanje odpadne električne in elektronske opreme na domu.

V mnogih državah lahko ob nakupu nove naprave staro napravo brezplačno dostavite trgovcu, če gre za opremo iste vrste kot je tista, ki ste jo kupili.

Skladnost

Z oznako  na tem izdelku potrjujemo skladnost z vsemi evropskimi varnostnimi, zdravstvenimi in okoljskimi zahtevami, ki veljajo v zakonodaji za ta izdelek.

Jamstvo

Minimalno jamstvo velja: 2 leti za države EU, 3 leta za Turčijo, 1 leto za Združeno kraljestvo, 1 leto za Rusijo, 3 leta za Švedsko, 2 leti za Srbijo, 5 let za Norveško, 1 leto za Maroko in 6 mesecev za Alžirijo; za Tunizijo pravna garancija ni potrebna

Varčevanje z energijo

Za boljše varčevanje z energijo priporočamo naslednje:

- Napravo namestite stran od virov toplote in je ne izpostavljajte neposredni sončni svetlobi ter jo namestite v dobro prezračenem okolju.
- V hladilnik ne postavljajte vroče hrane, zato da preprečite dvig temperature v notranjosti in posledično nenehno delovanje kompresorja.
- V hladilnik ne zlagajte prevelikih količin živil in tako zagotovite dobro prezračevanje.
- Odmrznite napravo, če je prisoten led, da omogočite prenos mrzlosti.
- V primeru izpada električnega napajanja se priporoča, da vrata hladilnika držite zaprta.
- Vrata odpirajte le toliko kot je potrebno in takrat, ko je to nujno.
- Termostata ne nastavljajte na prenizko temperaturo.
- Odstranite prah z ozadja naprave.

Opis Aparata

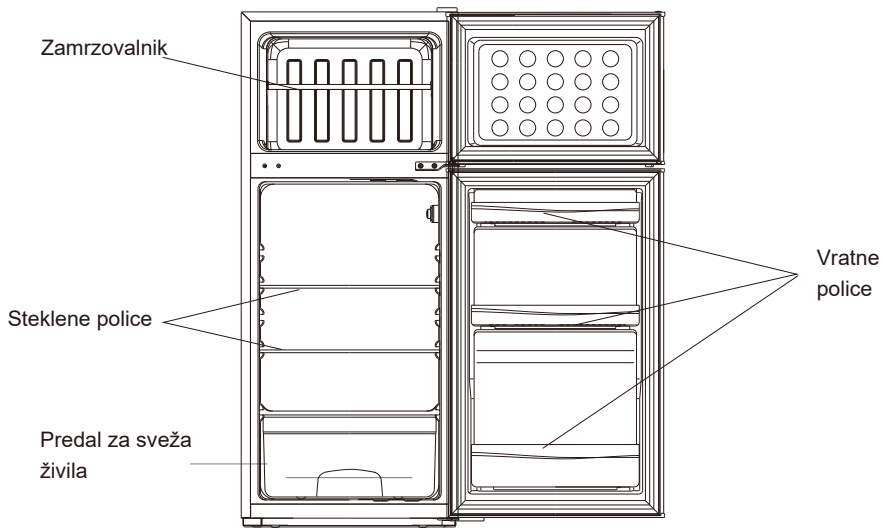

Ta slika je samo za referenco. Za podrobnosti preverite napravo.

Za maksimalno energijsko varčne konfiguracijo postavite predale, posode za shranjevanje hrane in police tako, kot kaže zgornja slika.

Obračanje vrat

Potrebna orodja: Križni izvijač, ploščati izvijač, viličasti ključ.

- Poskrbite, da bo enota odklopljena z napajanja ter prazna.
- Pri snemanju vrat iz vodil morate napravo nagniti nazaj.
- Zato jo morate nasloniti na trdno oporo, da med obračanjem vrat ne bo mogla zdrsniti.
- Vse odstranjene dele morate shraniti in jih pri pritrjevanju ponovno uporabiti.
- Naprave pri tem ne polagajte, kajti hladilni sistem bi pri tem lahko utrpel poškodbe.
- Priporočamo, da med montažo z enoto upravljata dve osebi.

1. Previdno odstranite pokrov zgornjega tečaja z ravnim izvijačem

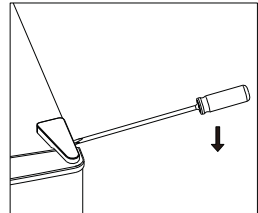

2. Odvijte zgornji tečaj z izvijačem philiphs.

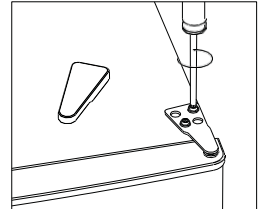

3. Odstranite pokrov luknje z ravnim izvijačem.

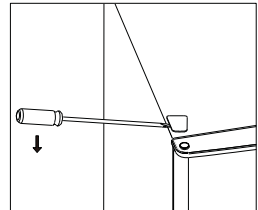

4. Premaknite pokrov jedra z leve na desno stran. Nato dvignite zgornja vrata in jih postavite na oblazinjeno površino, da preprečite praskanje.

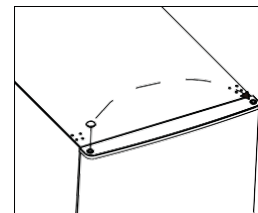

Obračanje vrat

5. Odvijte srednji tečaj in nato dvignite spodnja vrata ter jih položite na mehko blazinico, da se izognete praskam.

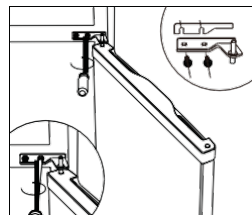

6. Premaknite dva srednja pokrova lukenj z leve proti desni.

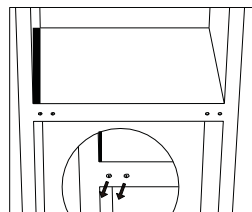

7. Ležite na zadnjo stran omarice na mehko blazinico. Odvijte spodnji tečaj in poravnajte nogo.

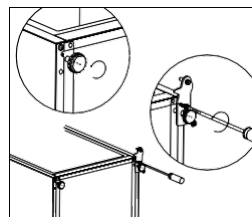

8. Odvijte in odstranite zatič spodnjega tečaja, obrnite nosilec in ga zamenjajte.

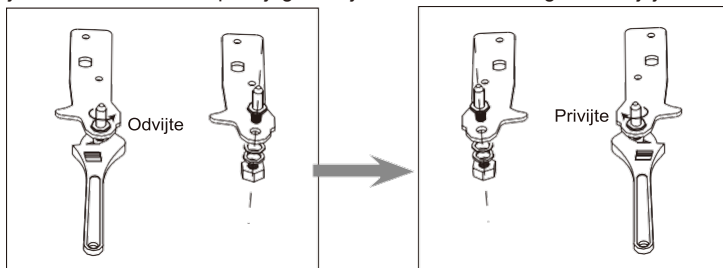

Obračanje vrat

9. Pritrdite tečaj na levo stran in podnožje stopala na desno stran.
Nato privijte dve ravni nogi z njihovimi originalnimi deli.

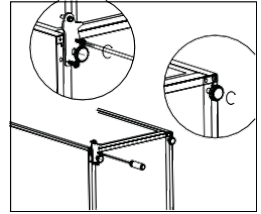

10. Premaknite dva srednja pokrova lukenj z leve proti desni.

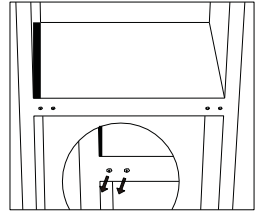

11. Stand up enoto in dal vrata na spodnjem tečaju. Prepričajte se, da je jedro spodnjega tečaja vstavljeno v odprtino vrat. Nato premaknite pokrov luknje na tečaju spodnjih vrat z leve na desno stran.

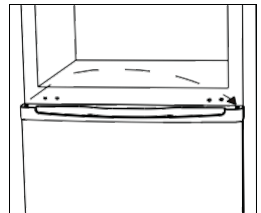

12. Namestite srednji tečaj.

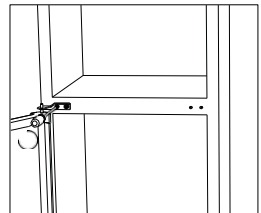

Obračanje vrat

13. Zgornja vrata namestite z zgornjim tečajem.

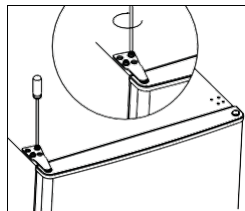

14. Ckrog v pokrovu tečaja in pokrovu luknje na vrhu enote.

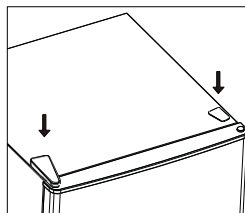

15. Snemite tesnila vrat na hladilniku in zamrzovalniku ter jih po vrtenju pritrdite.

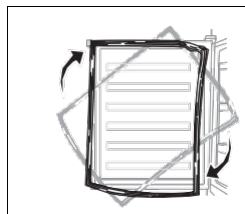

Instalacija

Pritrjevanje ročaja

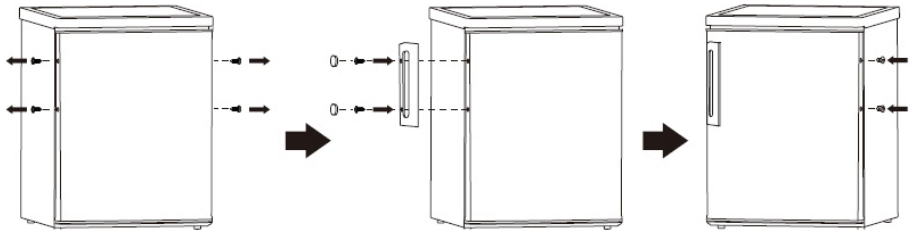

Mere potrebnega prostora

Prostora mora biti dovolj, da se lahko odprejo vrata.

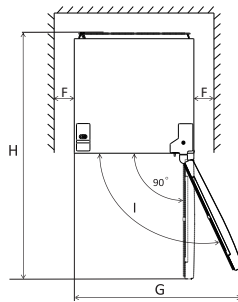
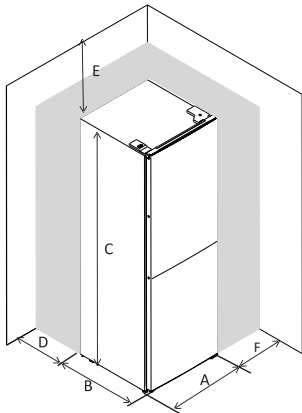

A	480
B	530
C	1160
D	min=50
E	min=50
F	min=50
G	960
H	1010
I	135°

Uravnavanje

Aparat uravnate s pomočjo nastavljivih nog spredaj. Če aparat ne stoji povsem ravno, se vrata morda ne bodo dobro ujemala z magnetnim tesnilom.

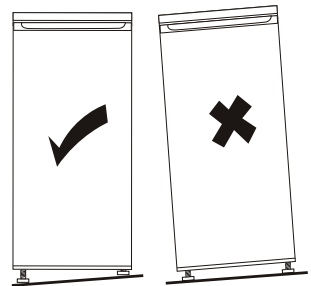
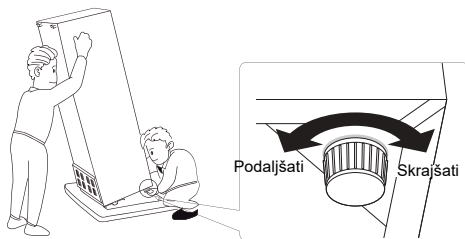

Instalacija

Namestitev

Aparat postavite v prostor, kjer temperatura ustreza predpisani za klimatski razred, v katerega je aparat razvrščen (gl. tablico s podatki).

- razširjeni zmerni (SN): „ta hladilni aparat je namenjen za uporabo pri temperaturah okolice od 10 °C do 32 °C“;
- Zmerni (N): „ta hladilni aparat je namenjen za uporabo pri temperaturah okolice od 16 °C do 32 °C“;
- Subtropski (ST) „ta hladilni aparat je namenjen za uporabo pri temperaturah okolice od 16 °C do 38 °C“;
- Tropski (T) „ta hladilni aparat je namenjen za uporabo pri temperaturah okolice od 16 °C do 43 °C“;

Aparat postavite na ustrezno mesto. Ne sme stati tik ob viru toplote, npr. peči, radiatorju, ter ne sme biti izpostavljen neposredni sončni svetlobi.

Za največjo učinkovitost in varnost mora biti v prostoru ustrezna temperatura, primerna za klimatski razred, v katerega je vaš aparat uvrščen (gl. tablico s podatki).

Pomembno! Poskrbite za neovirano kroženje zraka okoli aparata, s čimer zagotovite ustrezno razpršitev toplote in veliko učinkovitost aparata ob nizki porabi energije. Zato mora biti okoli hladilnega aparata dovolj prostora. Priporočamo, da je nad njim več kot 100 mm praznega prostora do omarice nad njim. Zelo pomembno je, da je pravilno naravnans s pomočjo nastavljenih nog.

Vtikač naj bo dostopen, tako da bo možno aparat vedno izključiti iz električnega omrežja!

Priključitev na električno omrežje

Preden priključite aparat na električno omrežje, se prepričajte, da napetost in frekvenca v hišnem omrežju ustrežata vrednostim, navedenim na tablici s podatki. Aparat mora biti ozemljen. V ta namen je vtikač opremljen z ustreznim kontaktom. Če vtičnica ni ozemljena, poiščite pomoč strokovnjaka, ki bo poskrbel za ozemljitev skladno z vsemi veljavnimi predpisi. Proizvajalec ne prevzema odgovornosti za škodo ali poškodbe, ki bi bile posledica neupoštevanja tega varnostnega ukrepa.

Aparat je skladen s predpisi EEC.

Dnevna uporaba

Čiščenje pred uporabo

Pred prvo uporabo aparata operite površine v notranjosti in vso opremo z mlačno vodo in nevtralnimi čistilom. Tako boste odstranili značilen vonj po novem. Nato do suhega obrišite vse površine.

Pomembno! Ne uporabljajte detergentov ali jedkih praškov, da ne poškodujete površine!

Nastavitev temperature

- Vključite napravo.
- Notranjo temperaturo nadzoruje termostat. Obstaja 8 nastavitvev. 1 je najtoplejša nastavev, 7 pa najhladnejša; ko je termostat nastavljen na 0, je naprava izklopljena. Ko je nastavljen na max, kompresor ne bo prenehal delovati
- Naprava morda ne bo delovala pri ustrezni temperaturi, če je zelo vroče ali če vrata pogosto odpirate.

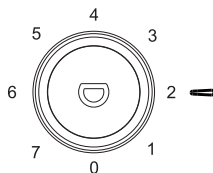

Dnevna uporaba

Postavite različna živila v različne predelke v skladu s spodnjo tabelo

Hladilni predelki	Vrsta živil
Vrata ali police hladilnika	<ul style="list-style-type: none">• Živila z naravnimi konzervansi, kot so marmelade, sokovi, pijače, začimbe.• Ne shranjujte pokvarljivih živil.
Predal za ohranjanje svežine (predal za solate)	<ul style="list-style-type: none">• Sadje, zelišča in zelenjavo je treba ločeno postaviti v posodo za ohranjanje svežine.• V hladilniku ne shranjujte banan, čebule, krompirja in česna.
Hladilna polica – srednja	<ul style="list-style-type: none">• Mlečni izdelki, jajca
Hladilna polica – zgornja	<ul style="list-style-type: none">• Živila, ki jih ni treba kuhati, kot so živila, pripravljena za uživanje, delikatesne mesnine, ostanki.
Predal (-i)/pladenj zamrzovalnika	<ul style="list-style-type: none">• Živila za dolgoročno shranjevanje.• Spodnji predal za surovo meso, perutnino, ribe.• Srednji predal za zelenjavo, čips.• Zgornji pladenj za sladoled, zamrznjeno sadje, zamrznjeno pecivo.

Dnevna uporaba

Priporočilo za nastavitve temperature

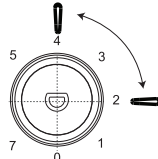
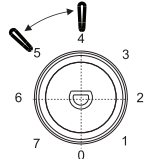
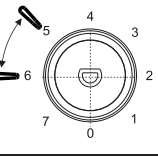
Priporočilo za nastavitve temperature		
Temperatura okolice	Zamrzovalni predelek	Hladilni predelek
Poletje	/	 Nastavite na 2-4
Običajno	/	 Nastavite na 4-5
Zima	/	 Nastavite na 5-6

Zgornje informacije so priporočila za uporabnike glede nastavitve temperature.

Vpliv na shranjevanje živil

- Priporočljivo je, da v hladilnem predelku nastavite temperaturo na 4 °C in, če je mogoče, na –18 °C v zamrzovalnem predelku.
- Za večino kategorij živil je najdaljši čas shranjevanja v hladilniku dosežen pri hladnejših temperaturah. Ker se nekateri posebni proizvodi (kot sveže sadje in zelenjava) lahko poškodujejo pri hladnejših temperaturah, je priporočljivo, da jih hranite v predelih za zelenjavo, če so prisotni. Če ti predali niso prisotni, vzdržujte povprečno nastavitve termostata.
- Za zamrznjeno hrano glejte čas shranjevanja, označen na embalaži živila. Ta čas shranjevanja se doseže, kadar je nastavitve v skladu z referenčnimi temperaturami predelka (ena zvezdica –6 °C, dve zvezdici –12 °C, tri zvezdice –18 °C).

Dnevna uporaba

Zamrzovanje svežih živil

- Zamrzovalnik je primeren za zamrzovanje svežih in dolgotrajno hrambo zamrznjenih živil.
- Sveža živila postavite v spodnji predal zamrzovalnika.
- Največja količina svežih živil, ki jih lahko zamrznete v 24 urah, je navedena na tablici s podatki.
- Zamrzovanje traja 24 ur. Med tem časom ne dodajajte v zamrzovalnik novih svežih živil.

Shranjevanje že zamrznjenih živil

Po prvem vklopu oz. če aparata nekaj časa niste uporabljali, vklopite aparat na najhladnejšo nastavev in počakajte vsaj 2 uri. Šele nato zložite vanj zamrznjena živila.

Pomembno! V primeru slučajnega odtaljevanja, če npr. zmanjka električne energije za dlje časa, kot je to navedeno v tabeli s tehničnimi značilnostmi (Čas ohranjanja nizke temperature), morate odtaljena živila hitro porabiti, ali pa takoj skuhati in šele skuhana ponovno zamrzniti.

Odtaljevanje

Zamrznjena živila pred uporabo odtajajte v hladilniku ali pri sobni temperaturi, odvisno od časa, ki ga imate na voljo.

Manjše kose lahko kuhate še zamrznjene – kuhanje bo v tem primeru seveda nekoliko dolgotrajnejše.

Ledene kocke

Aparat je opremljen z enim ali več modelčki za ledene kocke.

Dodatna oprema

Premične police

Stene hladilnika so opremljene z nizom vodil, da lahko police namestite na želen položaj.

Namestitev vratnih polic

Da bi omogočili shranjevanje paketov živil različnih velikosti, lahko vratne police nastavite na različne višine.

Za te nastavitve upoštevajte naslednja navodila: polico postopoma povlecite v smeri puščic, dokler se ne sprostí, nato pa jo po potrebi ponovno nastavite.

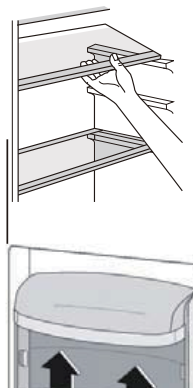

Dnevna uporaba

Nasveti za zamrzovanje

Za najbolj učinkovito zamrzovanje upoštevajte naslednje nasvete:

- Ne prekoračite največje dovoljene količine za enkratno zamrzovanje (gl. tablico s podatki).
- Zamrzovanje traja 24 ur. Med tem časom ne dodajajte svežih živil!
- Zamrzujte samo kakovostna, sveža, dobro očiščena živila.
- Živila razdelite na manjše porcije, tako da bodo hitro zamrznila in boste pozneje odtajali samo toliko, kolikor potrebujete.
- Sveža živila ne smejo priti v stik z že zamrznjenimi. S tem preprečite dvig temperature v že zamrznjenih živilih.
- Pusta živila se bolje in dlje ohranijo od mastnih; sol skrajša čas shranjevanja.
- Ledene kocke lahko povzročijo ozeblino, če jih zaužijete takoj po jemanju iz zamrzovalnika.
- Priporočamo, da si na zavojčke zabeležite datum zamrzovanja, da boste živilo pravočasno porabili.
- Pazite, zaradi prijemanja zamrznjenih živil lahko dobite ozeblino.

Nasveti za shranjevanje zamrznjenih živil

- Prepričajte se, da so bila tovarniško zamrznjena živila v trgovini pravilno shranjena.
- Čimprej jih odnesite domov in zložite v zamrzovalnik.
- Ne odpirajte vrat pogosto in za dlje kot je to nujno potrebno.
- Odtaljena živila hitro izgubljajo na kakovosti; ne smete jih ponovno zamrzniti.
- Ne prekoračujte roka uporabe, ki ga je navedel proizvajalec.

Nasveti za shranjevanje svežih živil v hladilniku

Da bi dosegli najboljšo učinkovitost:

- V hladilniku ne shranjujte toplih živil ali izhlapevajočih tekočin. Živila pokrijte ali zavijte, zlasti če imajo močan okus.
- V hladilniku ne shranjujte toplih živil ali izhlapevajočih tekočin. Živila pokrijte ali zavijte, zlasti če imajo močan okus.
- Zaradi varnosti shranjujte na ta način samo en ali največ dva dni.
- Kuhana živila, hladne jedi itd.: treba jih je pokriti in postaviti na katero koli polico.
- Sadje in zelenjava: treba ju je temeljito očistiti in postaviti v priložene posebne predale. Maslo in sir: postaviti ju je treba v posebne nepredušne posode ali zaviti v aluminijasto folijo ali polietilenske vrečke, da čim bolj preprečite vdor zraka.
- Steklenice z mlekom: imeti morajo pokrov in biti shranjene na vratnih policah.
- Če banane, krompir, čebula in česen niso pakirani, jih ne smete hraniti v hladilniku.

Dnevna uporaba

Čiščenje in vzdrževanje

Zaradi higiene morate redno čistiti tako notranjost kot zunanje površine aparata.

Čiščenje je potrebno vsaj na vsaka dva meseca.



POZOR! Nevarnost električnega udara! Aparat pred čiščenjem izklopite iz električnega omrežja. Izklopite ga in potegnite vtičač iz vtičnice ali pa odvijte varovalko.

Nikoli ne čistite aparata z aparati za čiščenje s paro. Vlaga bi se lahko nabrala na električnih komponentah – nevarnost električnega udara! Vroča para lahko poškoduje plastične dele! Aparat mora biti povsem suh, preden ga ponovno priključite na električno omrežje.

- Pazite, da deli aparata ne pridejo v stik z eteričnimi olji in organskimi topili, saj bi ti lahko poškodovali plastične dele (npr. limonin sok, sok iz pomarančne lupine, maslena kislina ali čistila, ki vsebujejo osetno kislino).
- Pred čiščenjem izpraznite hladilni aparat. Živila shranite na hladno in jih dobro pokrijte.
- Ne uporabljajte jedkih čistil.
- Aparat čistite s krpo in mlačno vodo.
- Po čiščenju izperite površine s čisto vodo in jih s krpo obrišite do suhega.
- Občasno očistite tudi prah s kondenzatorja na hrbtni strani, ki se sčasoma tam nabere. Enkrat letno ga očistite z mehko krtačo ali sesalnikom za prah (samo modeli z vidnim kondenzatorjem).
- Ko so vse površine spet suhe, znova vklopite aparat.

Odtaljevanje

Odtaljevanje zamrzovalnega dela morate opraviti ročno. Najprej odstranite vsa živila.

- Potegnite vtičač iz vtičnice.
- Izvlecite pladenj za zamrzovanje in predale ali pa jih začasno postavite v hladilnik.
- Vrata naj ostanejo odprta, da se led in srež odtajajo; podstavite posodo, v katero se bo stekala voda.
- Na koncu do suhega obrišite vse površine.
- Ponovno potisnite vtičač v vtičnico in vklopite aparat.

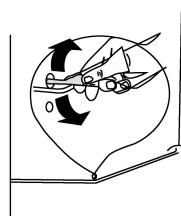

Čiščenje odprtine za odvajanje vode

Da preprečite prelivanje odmrznjene vode v hladilnik, redno čistite odprtino za odvajanje na zadnji strani predelka hladilnika. Za čiščenje odprtine uporabite čistilo, kot je prikazano na desni sliki.

Menjava svetilke

Notranja lučka je tipa LED. Če želite zamenjati svetilko, se obrnite na usposobljenega tehnika.

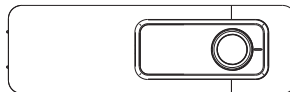

RAZPOLOŽLJIVOST REZERVNIH DELOV

Termostate, temperaturna tipala, plošče tiskanega vezja in svetlobne vire za obdobje najmanj sedem let po tem, ko je bila dana na trg zadnja enota modela;

kljuke in tečaje vrat, pladnje in košare za najmanj sedem let po tem, ko je bila dana na trg zadnja enota modela, tesnila vrat pa za najmanj deset let po tem;

Dnevna uporaba

KAJ STORITI, ČE



POZOR! Pred kakršnim koli posegom izklopite aparat iz električnega omrežja. Morebitne druge posege, ki niso navedeni v spodnji razpredelnici, prepustite ustrezno usposobljenim strokovnjakom pooblaščenega servisa ali drugim strokovnjakom!

Pomembno! Popravila smejo opravljati samo ustrezno usposobljeni strokovnjaki. Nestrokovna popravila pomenijo veliko tveganje za uporabnika. Če se vaš aparat pokvari, se obrnite na najbližji pooblaščen servis. Pred tem si zapišite podatke, ki so navedeni na tablici s podatki.

Težava	Možen vzrok	Rešitev
Aparat ne deluje.	Termostat je postavljen na "0"	Za vklop aparata nastavite termostat na druge številke
	Vtikač ni v vtičnici ali ni trdno v vtičnici.	Preverite, če je vtikač pravilno potisnjen v vtičnico.
	Pregorela je varovalka.	Preverite in po potrebi zamenjajte varovalko.
	Vtičnica je pokvarjena.	Zamenjati jo mora električar.
Živila so prevroča.	Temperatura ni pravilno nastavljena.	Poglejte začetni razdelek o nastavitvi temperature.
	Vrata so bila dlje časa odprta.	Vrata odprite le za toliko časa, kot je potrebno.
	V zadnjih 24 urah je bila v napravo postavljena večja količina toplih živil.	Začasno obrnite regulator temperature na hladnejšo nastavitve.
	Naprava je v bližini vira toplote.	Poglejte razdelek o lokaciji namestitve.
Naprava se preveč hladi.	Nastavljena je prenizka temperatura.	Gumb za regulacijo temperature začasno nastavite na toplejšo nastavitve.
Neobičajni zvoki.	Aparat ne stoji ravno.	Prilagodite višino nog.
	Aparat se dotika zidu ali poleg stoječega pohištva.	Nekoliko ga odmaknite.
	Kateri od delov, npr. cev na hrbtni strani, se dotika drugega dela ali zidu.	Po potrebi previdno zapognite del, da se ne bo več dotikal.
Na tleh je voda	Odočna odprtina je zamašena.	Odočna odprtina je zamašena.
Stranska plošča je vroča.	Stranska plošča je vroča.	To je normalno.

Če želite stopiti v stik s tehnično pomočjo, obiščite našo spletno stran: <https://corporate.haier-europe.com/en/>. V razdelku »spletno mesto« izberite blagovno znamko izdelka in državo.

Preusmerjeni boste na določeno spletno mesto, kjer boste našli telefonsko številko in obrazec za stik s tehnično pomočjo

Za nadaljnje informacije o izdelku glejte <https://eprel.ec.europa.eu/> ali skenirajte QR na energijski nalepki, priloženi napravi

Användarmanual

Kylskåp

Sisältö	
1. Säkerhetsinformation	Sida 1–9
2. Översikt	Sida 10
3. Vända dörrenvi	Sida 11–14
4. Montering	Sida 15–16
5. Använd	Sida 17–22

Tack för att du har köpt denna produkt.

Läs noga igenom denna bruksanvisning innan du använder kylan/frysaren för att maximera prestandan. Spara all dokumentation för senare bruk eller för andra ägare. Denna produkt är endast avsedd för hushållsbruk eller liknande användning som t.ex.:

- personalkök i affärer, kontor och andra arbetsmiljöer
- på gårdar, av gäster på hotell, motell och miljöer av bostadstyp
- på bed and breakfast (B&B)
- för cateringtjänster och liknande användning, inte för detaljhandel.

Denna apparat får endast användas för förvaring av livsmedel. All annan användning anses vara farlig och tillverkaren ansvarar inte för eventuell underlåtenhet. Det rekommenderas också att du kontrollerar garantivillkoren.

SÄKERHETSINFORMATION

Läs bruks- och installationsanvisningarna noggrant! De innehåller viktig information om hur du ska installera, använda och underhålla apparaten. Tillverkaren ansvarar inte för följder på grund av att instruktioner och varningar inte följs. Spara alla dokument för framtida behov, eller för nästa ägare.

- **Avlägsna förpackningen och alla transportskydd innan du ansluter apparaten till elförsörjningen. Håll allt förpackningsmaterial och dess delar utom räckhåll för barn. Material som vikbara kartonger och plastfilm utgör kvävningsrisk!**
- **Låt stå i minst 4 timmar innan du slår på den för att kompressoroljan ska kunna lösas om den transporteras horisontellt**
- **Kontrollera vid leveransen att produkten inte är skadad och att alla delar och tillbehör är i perfekt skick**
- **Skada inte kylkretsen**

- **Håll ventilationsöppningarna i apparatens hölje eller i den inbyggda strukturen fria från hinder**
- **Använd aldrig vatten för att rengöra kompressorn, torka den noggrant med en torr trasa efter rengöring för att förhindra rost**
- **Apparaten är tung och ska hanteras av minst två personer.**
- **Installera och nivellera apparaten på en lämplig plats med hänsyn till användning och storlek.**
- **Kontrollera att den elektriska informationen på typskylten överensstämmer med strömförsörjningen. Om de inte gör det, kontakta en elektriker.**
- **Apparaten drivs av en strömförsörjning på 220-240 VAC/50 Hz. Onormala spänningsvariationer kan göra att apparaten inte startar, skada temperaturkontrollen eller kompressorn eller låta konstigt under drift. Om det är så, ska en automatisk regulator installeras.**
- **Endast för UK: Apparaten strömkabel är försedd med en 3-polig jordad kontakt som passar ett standarduttag med 3 poler (jordad). Klipp aldrig av eller demontera den tredje polen (jordad). Kontakten ska vara tillgänglig när apparaten är installerad.**

- Se till att nätsladden inte ligger under apparaten medan och efter att du flyttar den för att undvika att nätsladden skärs av eller skadas. Om nätkabeln är skadad måste den bytas ut av tillverkaren, dess servicetekniker eller liknande kvalificerad person för att undvika fara
- Installera inte apparaten på fuktiga, oljiga eller dammiga ställen och utsätt den inte för direkt solljus och vatten
- Installera inte apparaten i närheten av värmeelement eller lättantändliga material
- FÖR apparater med frysack: luckan ska inte öppnas vid strömavbrott. Fryst mat bör inte påverkas om strömavbrottet varar färre timmar än de som anges på märkningen (temperaturstegringstid). Om strömavbrottet varar längre ska maten kontrolleras och ätas omedelbart eller tillagas och sedan frysas.
- Var inte orolig om apparatens lucka är svår att öppna efter att den precis har stängts. Detta beror på tryckskillnader som sedan jämnar ut sig och gör att luckan går att öppna igen efter några minuter.
- Förvara inte mediciner, medel med bakterier eller kemikalier i apparaten. Detta är en hushållsapparat, vi råder att inte förvara material som kräver strikta temperaturer i apparaten.

- **Dra inte ut nätsladden kraftigt eller vik den inte, och vidrör inte kontakten med våta händer**
- **Förvara inte produkter som innehåller brandfarlig tändgas (t.ex. sprayburkar) eller explosiva ämnen i apparaten. Explosionsrisk!**
- **För att förhindra personskada orsakad av fall eller elchock orsakad av kontakt med vatten, ska instabila föremål (tunga objekt, behållare med vatten) inte placeras ovanpå kylskåpet.**
- **Använd inte elektriska apparater inne i apparatens matförvaringsfack, om de inte är av en typ som rekommenderas av tillverkaren**
- **Vidrör inte de inre kylelementen, särskilt inte med våta händer, för att undvika sprickor eller skador**
- **Barn och personer med begränsad fysik, sensorisk eller mental kapacitet, samt personer som inte har tillräcklig kunskap om apparatens drift ska hållas under uppsyn. Kontrollera att barn och utsatta personer har förstått farorna. En person som är säkerhetsansvarig måste övervaka eller instruera barn och utsatta personer vid användning av apparaten. Endast barn över 8 år kan använda denna apparat.**
- **Barn får inte leka med apparaten**

- **Barn från tre till åtta år får fylla på och avlägsna produkter från apparaten**
- **FÖR apparater med frysack: förvara inte flaskor eller burkar med vätska (gäller speciellt kolsyrade drycker) i frysacket. Flaskor och burkar kan spricka!**
- **FÖR apparater med frysack: fryst mat från frysacket ska aldrig stoppas direkt i munnen. Risk för köldskada!**
- **Se till att plastdelar och dörrtätningar är fria från olja och fett. Annars blir plastdelarna och dörrtätningar porösa.**
- **Dra ut nätsladden ur eluttaget innan du utför några åtgärder**
- **Använd inte andra mekaniska enheter eller andra medel för att påskynda avfrostningen än de som rekommenderas av tillverkaren**
- **Använd inte spetsiga eller skarpa objekt som t.ex. knivar eller gafflar för att ta bort frosten. Använd aldrig hårtorkar, elvärmare eller andra liknande elektriska apparater för avfrostning**
- **Vi rekommenderar att du håller stickkontakten ren eftersom för mycket dammrester på kontakten kan orsaka brand**
- **Försök inte att reparera, demontera eller modifiera apparaten själv. Kontakta alltid vår kundservice angående reparationer.**

- Barn ska övervakas när apparaten rengörs eller underhålls.
- Rengör inte de kalla glashyllorna med hett vatten. Plötsliga temperaturförändringar kan göra att glaset spricker.
- **VARNING:** Kylkretsens rör transporterar ett miljövänligt men brandfarligt köldmedium (R600a) och isoleringsgas (cyklopentan). Påverkar inte ozonskiktet negativt och förstärker inte växthuseffekten. Om köldmedium kommer ut kan dina ögon skadas eller ge upphov till brand.
- Om kylkretsen är skadad:
 - Stänga av apparaten och dra ut nätkontakten
 - Håll borta fria lågor och/eller antändningskällor från apparaten
 - Ventilera ordentligt rummet i flera minuter
 - Kontakta kundservice.
- **VARNING:** Skada inte kontakten och/eller elkabeln. Detta kan ge upphov till elstötar eller bränder.
- **VARNING:** Använd inte flera bärbara uttag eller bärbara strömförsörjningsaggregat. Vi råder till att inte använda förlängningssladdar och flervägsadapttrar.
- Stå eller sitt inte ovanpå apparaten. Du kan skada dig eller så kan apparaten gå sönder.

Apparaten är inte konstruerad för att staplas med andra.

- **Produkten är endast avsedd och tillverkad för hemmabruk**
- **Endast originalreservdelar levererade av tillverkaren ska användas. Tillverkaren kan endast garantera att dessa delar uppfyller säkerhetskraven.**
- **Om dörren hålls öppen en längre tid kan det leda till en omfattande temperaturökning i apparatens olika fack**
- **Gör noggrant rent ytorna som kan komma i kontakt med mat och tillgängliga dräneringssystem**
- **Gör rent vattentankar om de inte har använts under två dygn. Spola vattensystemet som är anslutet till en vattenförsörjning om vattnet inte har dragits under fem dagar**
- **Förvara rått kött och fisk i lämpliga behållare i kylen så att det inte kommer i kontakt med eller droppar på annan mat**
- **Tvåstjärninga frysack (i förekommande fall) är lämpliga för förvaring av förfrysad mat, förvaring eller för att göra glass och isbitar**
- **En-, två- och trestjärniga fack (i förekommande fall) är inte lämpliga för djupfrysning av färsk mat**

- Om apparaten lämnas tom under längre perioder ska den stängas av, avfrostas, rengöras, torkas och lämna dörren öppen för att förhindra mögelbildning i apparaten
- För vinkylskåp: Denna apparat är avsedd att uteslutande användas för förvaring av vin
- För fristående kyl-/frysprodukter: Denna kyl-/frysprodukt är inte avsedd att användas som en inbyggd produkt
- För produkter utan något fyrstjärnigt fack: Denna kyl-/frysprodukt är inte lämplig för infrysning av livsmedel.

Skrotning av gamla apparater



Denna apparat är märkt enligt EU-direktivet 2012/19 /EU om avfall som utgörs av eller innehåller elektrisk och elektronisk utrustning (WEEE).

WEEE innehåller både förorenande ämnen (vilket kan ha negativa konsekvenser för miljön) och grundläggande komponenter (som kan återanvändas). Det är viktigt att WEEE behandlas på ett speciellt sätt för att avlägsna och kassera alla föroreningar på rätt sätt och återvinna och återanvända allt material.

Individer kan spela en viktig roll för att se till att WEEE inte blir en miljöfråga. Det är viktigt att följa några grundläggande regler:

- WEEE ska inte behandlas som hushållsavfall.
- WEEE bör överlämnas till relevanta samlingsställen som förvaltas av kommunen eller av registrerade företag. I många länder kan hämtning i hemmet för stora WEEE finnas tillgängligt.

I många länder kan du när du köper en ny apparat återlämna den gamla till återförsäljaren som måste hämta den kostnadsfritt, så länge utrustningen är av en liknande typ och har samma funktion som den nya utrustningen.

Överensstämmelse

Genom att sätta  varumärket på denna produkt bekräftar vi överensstämmelse med alla relevanta europeiska säkerhets-, hälso- och miljökrav som är tillämpliga inom lagstiftningen för denna produkt.

Garanti

Minsta garanti är: 2 år för EU-länder, 3 år för Turkiet, 1 år för Storbritannien, 1 år för Ryssland, 3 år för Sverige, 2 år för Serbien, 5 år för Norge, 1 år för Marocko, 6 månader för Algeriet, Tunisien krävs ingen juridisk garanti.

Energibesparing

För bättre energibesparing föreslår vi:

- Installerar apparaten bort från värmekällor och inte utsätter den för direkt solljus och placerar den i ett välventilerat rum.
- Undvik att sätta in varm mat i kylskåpet för att undvika att öka innertemperaturen och därigenom orsaka att kompressorn fungerar kontinuerligt.
- Inte lägger in för mycket mat för att säkerställa korrekt luftcirkulation.
- Frosta av apparaten om det uppstår is för att underlätta överföringen av kyla.
- Vid elavbrott är det lämpligt att hålla kylskåpsdörren stängd.
- Öppnar eller håller dörren på apparaten öppen så lite som möjligt.
- Undvik att justera temperaturinställningen till för kallt.
- Ta bort damm på baksidan av apparaten.

Översikt

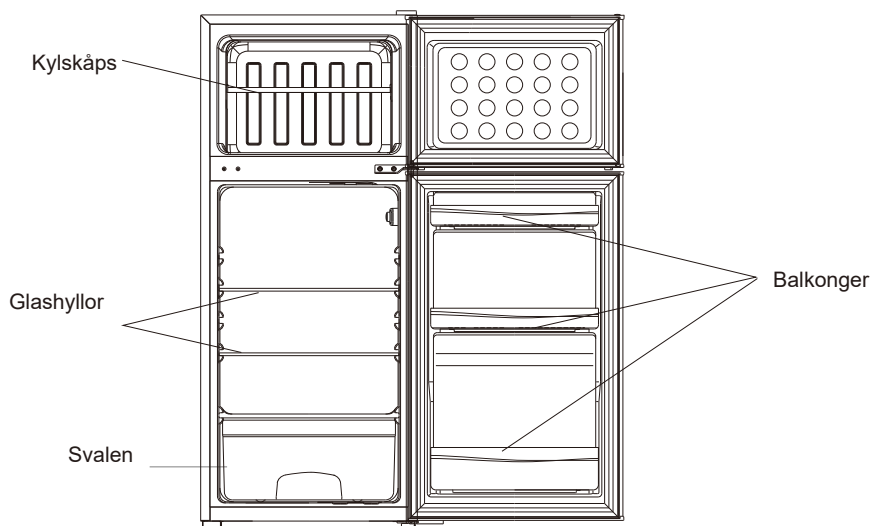

Denna illustration är endast för antydan, detaljerna, kontrollera din apparat.

Den mest energibesparande konfigurationen kräver att lådor, matlådor och hyllor placeras i produkten, se ovanstående bilder.

Vända dörren

Verktyg som krävs: korskruvmejsel, platt skruvmejsel, sexkantsnyckel.

- Kontrollera att enheten är frånkopplad från strömförsörjningen och tom.
- För att ta av dörren är det nödvändigt att luta enheten bakåt. Du bör luta enheten på något fast så att den inte glider under dörrens omvändning.
- Alla delar som tas bort måste sparas till dörrens ominstallation.
- Placera inte enheten plant eftersom det kan skada kylsystemet.
- Vi rekommenderar att 2 personer hanterar enheten under montering.

1. Ta försiktigt bort övre gångjärnslocket med en platt skruvmejsel

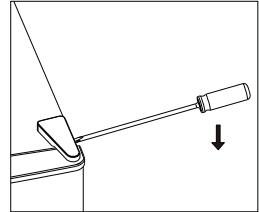

2. Skruva loss det övre gångjärnet med en Philips skruvmejsel.

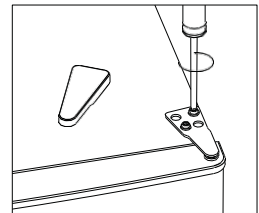

3. Ta bort hålkåpan med en platt skruvmejsel.

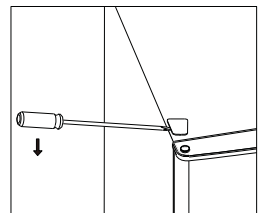

4. Flytta hårdkåpan från vänster sida till höger sida. Annda sedan den övre dörren och placera den på en vadderad yta för att förhindra repor.

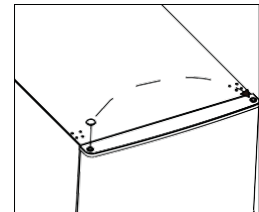

Vända dörren

5. Skruva loss mittgångjärnet och lyft sedan den nedre dörren och lägg den på en mjuk dyna för att undvika repor.

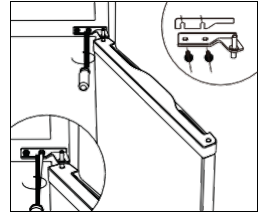

6. Flytta två mittre hållluckor från vänster till höger.

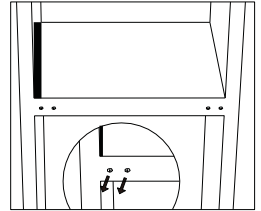

7. Lägg ner skåpets baksida på en mjuk dyna. Och skruva loss det nedre gångjärnet och utjämningsfoten.

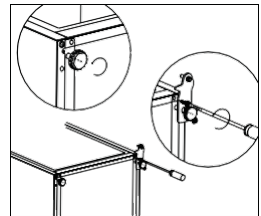

8. Skruva loss och ta bort det nedre gångjärnstappen, vänd konsolen och byt ut den.

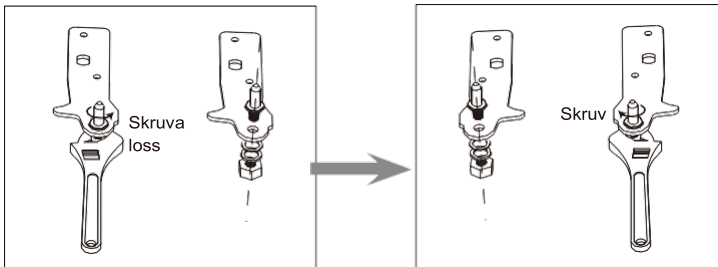

Vända dörren

9. Sätt dit gångjärnet på vänster sida och fotbasen på höger sida. Skruva sedan två utjämningsfötter med sina ursprungliga delar.

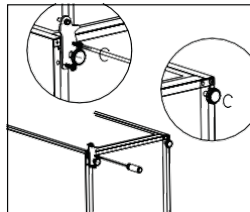

10. Flytta två mittre hållluckor från vänster till höger.

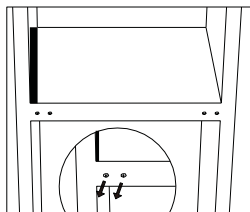

11. Stå upp enheten och sätt dörren på det nedre gångjärnet. Se till att den nedre gångjärnskedjan är insatt i dörrhålet. Flytta sedan locket till gångjärnshålet på nedre dörren från vänster sida till höger sida.

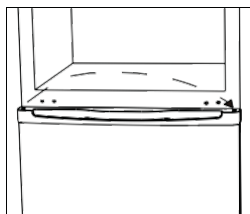

12. Sätt dit mittre gångjärnet.

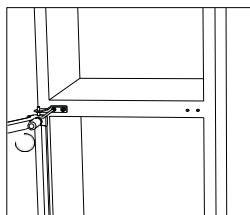

Vända dörren

13. Sätt dit övre dörren med det övre gångjärnet.

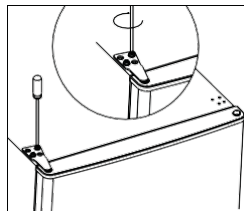

14. Cvarv i gångjärnslocket och hålkåpan på enhetens ovansida.

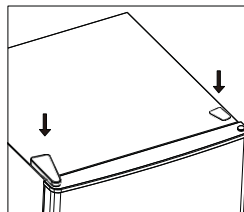

15. Lossa kyl- och frysdörrens packningar och fäst dem sedan efter rotation.

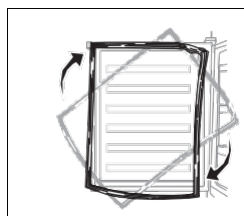

Montering

Montera externt dörrhandtag (om ett externt handtag finns)

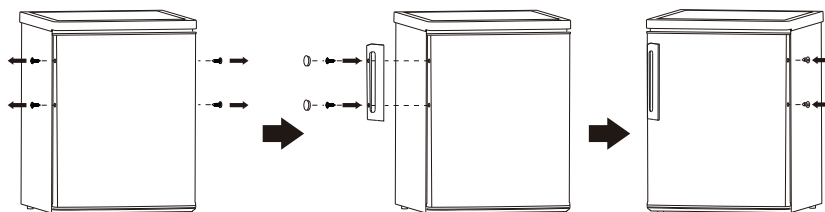

Utrymmeskrav

- Se till att det finns utrymme att öppna dörren.

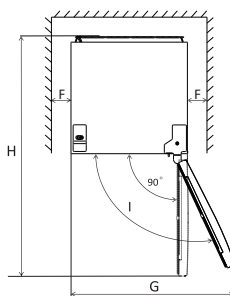
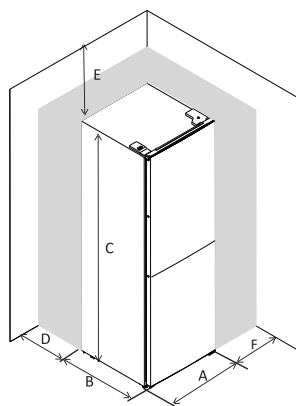

A	480
B	530
C	1160
D	min=50
E	min=50
F	min=50
G	960
H	1010
I	135°

Nivåjustering

Justera enhetens nivå genom att justera de två främre nivåfötterna.

Om enheten inte står jämt kommer dörrarna och de magnetiska tätningarna inte täcka ordentligt.

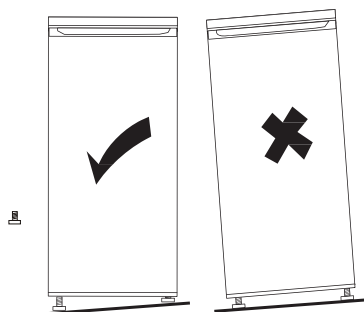
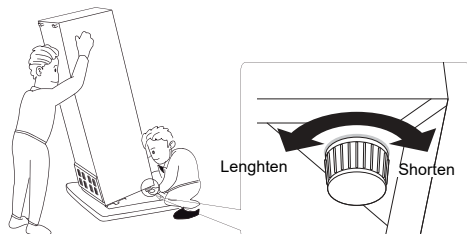

Observera: Bilderna ovan är endast menade som referens.

Montering

Placering

Montera apparaten på en plats där den omgivande temperaturen stämmer överens med den märkta klimatklassningen på apparatens märkplåt:

- Utökad tempererad (SN): Texten "Denna kyl-/frysprodukt är avsedd att användas vid omgivningstemperaturer mellan 10 °C och 32 °C."
- Tempererad (N): Texten "Denna kyl-/frysprodukt är avsedd att användas vid omgivningstemperaturer mellan 16 °C och 32 °C."
- Subtropisk (ST): Texten "Denna kyl-/frysprodukt är avsedd att användas vid omgivningstemperaturer mellan 16 °C och 38 °C."
- Tropisk (T): Texten "Denna kyl-/frysprodukt är avsedd att användas vid omgivningstemperaturer mellan 16 °C och 43 °C."

Plats

Apparaten bör monteras på ordentligt avstånd från värmekällor som element, värmepannor, direkt solljus och liknande. Se till att luft kan cirkulera fritt bakom skåpet. För bästa prestanda när apparaten står under en överhängande vägg behövs ett minsta avstånd på 100 mm mellan överdelen av skåpet och väggenheten. Allra helst ska apparaten inte ställas under överhängande vägggheter. En jämn nivå garanteras med justerbara fötter vid skåpets bas.

 **Varning!** Det måste vara möjligt att koppla bort apparaten från elnätet och därför måste nätkontakten alltid enkelt kunna nås efter monteringen.

Elektriska anslutningar

Innan apparaten kopplas in måste du se till att spänningen och frekvensen som anges på apparatens märkplåt stämmer med elnätet. Apparaten måste jordas. Kontakten för nätsladden kommer med en särskild kontakt för detta ändamål. Om nätuttaget inte är jordat ansluter du apparaten till separat jord enligt gällande lagstiftning och i samråd med en kvalificerad elektriker.

Tillverkaren avsäger sig allt ansvar om försiktighetsåtgärderna ovan inte vidtas.

Apparaten överensstämmer med EEG-direktiven.

Använd

Första användningen

Rengör invändigt

Före den första användningen ska apparatens insida och alla interna tillbehör tvättas med ljummet vatten och neutral tvål och därefter torkas ordentligt för att ta bort lukten som förknippas med nya produkter.

Viktigt! Använd inte diskmedel eller rengöringsmedel med slipmedel eftersom det ger skador på ytan.

Temperaturinställning

- Anslut apparaten
- Den invändiga temperaturen regleras av en termostat. Det finns 8 inställningar: 1 är den varmaste inställningen och 7 är den kallaste inställningen och när termostaten är inställd på 0 är apparaten avstängd. När den är inställd på max kommer kompressorn inte att sluta gå
- Apparaten kanske inte fungerar vid rätt temperatur om den är installerad i ett särskilt varmt område eller om du öppnar dörren ofta.

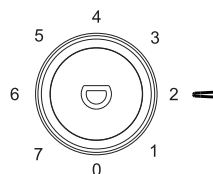

Placera olika livsmedel i olika fack enligt nedanstående tabell

Kylskåp	Typ av mat
Dörr eller balkonger i kylskåpet	<ul style="list-style-type: none">• Livsmedel med naturliga konserveringsmedel, såsom sylt, juice, drycker, kryddor.• Förvara inte lättfördärliga livsmedel
Crisper lådor (salladslåda)	<ul style="list-style-type: none">• Frukt, örter och grönsaker ska placeras separat i skarpkärlet• Förvara inte bananer, lök, potatis, vitlök i kylan
Kylhylla - mitten	<ul style="list-style-type: none">• Mejeriprodukter, ägg
Kylhylla - topp	<ul style="list-style-type: none">• Mat som inte behöver samlas, såsom färdigmat, delikatesser, matrester.
Fryslådor / -fack	<ul style="list-style-type: none">• Livsmedel för långvarig förvaring• Bottenlåda för rå möte, fjäderfä, fisk• Mittlåda för frysta grönsaker, chips.• Toppbricka för glass, frusen frukt, frysta bakverk.

Använd

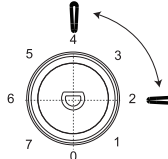
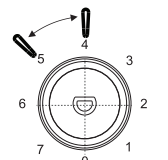
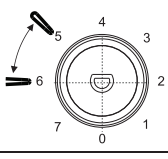
Rekommendation om temperaturinställning		
Miljö Temperatur	Frysjämförelse	Färsk matfack
Sommar	/	 <p>Ställ in på 2-4</p>
Vanligt	/	 <p>Ställ in på 4-5</p>
Vinter	/	 <p>Ställ in på 5-6</p>

Informationen ovan ger användarna rekommendation om temperaturinställning.

- Det rekommenderas att temperaturen ställs in på 4 °C i kylfacket och, om möjligt, på -18 °C i frysfacket.
- För de flesta livsmedelskategorier uppnås längst förvaringstid i kylfacket vid kallare temperaturer. Eftersom vissa produkter (som färsk frukt och färska grönsaker) kan skadas vid kallare temperaturer, rekommenderas det att de förvaras i grönsaksfack, i förekommande fall. Om de inte finns, håll en medelinställning av termostaten.
- För fryst mat, se den förvaringstid som anges på matförpackningen. Denna förvaringstid uppnås när inställningen respekterar fackets referenstemperaturer (1-stjärnig -6 °C, 2-stjärnig -12 °C, 3-stjärnig -18 °C).

Använd

Frysa färsk mat

- Frysavdelningen är lämplig för infrysning av färska matvaror och förvaring av fryst eller djupfryst mat under lång tid.
- Placera den färska maten som ska frysas i frysacket.
- Den maximala mängden mat som kan frysas in på 24 timmar anges på typskylten.
- Infrysningsprocessen varar 24 timmar: lägg inte in ytterligare mat för infrysning under denna period.

Förvaring av frysta matvaror

Vid en första start eller efter en period som den inte används, låt apparaten vara på i minst 2 timmar på den högre inställningen innan du lägger in mat i facket.

Viktigt! I händelse av en oavsiktlig avfrostning, t.ex. om strömmen har varit borta längre tid än det värde som anges i den tekniska datatabellen under "stigningstid", måste den avfrostade maten konsumeras snabbt eller tillagas omedelbart och sedan frysas in på nytt (efter tillagning).

Uptining

Djupfrysta eller frysta livsmedel kan tinas i kylfacket eller i rumstemperatur före användning beroende på den tid som är tillgänglig för detta. Små bitar kan även tillagas fortfarande frysta direkt från frysen. I detta fall tar det längre tid att laga mat.

Iskuber

Denna apparat kan utrustas med en eller flera iskubsformar för att producera is.

Larm för öppen dörr

Om du inte stänger kylskåpsdörren under 60 sekunder blinkar LED-lampan tre gånger och tänds sedan under fem sekunder och upprepar denna cykel tills dörren stängs.

Tillbehör

Flyttbara hyllor

Kylskåpets väggar är försedda med en serie glidskenor så att hyllorna kan placeras som du vill.

Placera dörrbalkongerna

För att kunna förvara livsmedelsförpackningar av olika storlekar kan dörrbalkongerna placeras på olika höjder.

För att göra dessa justeringar, gör så här: dra gradvis balkongen i pilens riktning tills den frigörs och sätt sedan tillbaka den där du vill ha den.

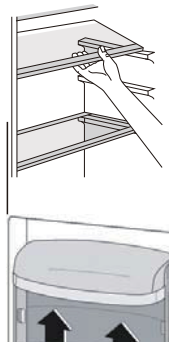

Använd

Värdefulla råd och tips

För att hjälpa dig att utnyttja frysningsprocessen på bästa sätt följer här några viktiga råd:

- Förbered mat i små portioner så att de snabbt och fullständigt kan tillagas och så att endast den mängd som behövs kan tinas upp i efterhand.
- Linda in maten i aluminium- eller polyetenfolie och se till att förpackningarna är lufttäta.
- Låt inte färsk, ej infrysad mat komma i kontakt med redan infrysad mat, detta för att inte höja temperaturen hos den infrysade maten.
- Magra livsmedel förvaras bättre och längre än feta livsmedel. Salt förkortar livsmedlens hållbarhet.
- Om isglass konsumeras omedelbart efter avlägsnande från frysfacket kan det orsaka köldskador på huden.
- Det rekommenderas att ange frysdatumet på varje enskilt paket så att du kan ut dem ur frysfacket. Det finns risk för köldskador på huden.
- Det rekommenderas att visa frysdatum på varje enskild förpackning så att du kan hålla koll på lagringstiden.

Tips om lagring av frysta matvaror

För att erhålla bästa prestanda från denna apparat bör du:

- Kontrollera att kommersiellt frysta matvaror var korrekt lagrade hos återförsäljaren.
- Se till att transportera frysta matvaror så fort som möjligt till din frys.
- Inte öppna dörren ofta eller lämna den öppen längre än absolut nödvändigt.
- När maten har tinats upp försämras det snabbt och kan inte frysas om.
- Överstig inte lagringsperioden som anges av livsmedelstillverkaren.

Tips om kylning av färska matvaror

För att erhålla bästa prestanda:

- Förvara inte varm mat eller avdunstande vätskor i kylskåpet.
- Täck över eller slå in maten, särskilt om den har en stark lukt.
- Kött (alla typer) ska lindas in i polyetenpåsar och sedan läggas på glashyllorna ovanför grönsakslådan.
- För säkerhet, förvara på detta sätt högst en eller två dagar.
- Kokt mat, kalla rätter osv.: dessa bör täckas och kan placeras på en hylla.
- Frukt och grönsaker ska rengöras noga och placeras i de speciella lådorna.
- Smör och ost: dessa bör placeras i särskilda lufttäta behållare eller förpackas i aluminiumfolie eller polyetenpåsar för att avlägsna så mycket luft som möjligt.
- Oljefiska: dessa ska ha ett lock och förvaras på balkongerna på dörren.
- Bananer, potatis, lök och vitlök får inte förvaras i kylan om de inte är förpackade.

Använd

Rengöring

Av hygieniska skäl bör apparaten rengöras regelbundet invändigt, inklusive tillbehör .

Försiktighet! Apparaten får inte anslutas till elnätet under rengöringen. Risk för elektriska stötar! Innan rengöring, stäng av apparaten och ta bort kontakten från elnätet eller stäng av brytaren eller koppla från säkringen. Rengör aldrig apparaten med en ångrengörare. Fukt kan ansamlas i elektriska komponenter innebär risk för elektriska stötar. Heta ångor kan skada plastdelar. Apparaten måste torka helt innan den åter används.

Viktigt! Eteriska oljor och organiska lösningsmedel kan angripa plastdelar t.ex. citronjuice eller apelsinjuice, rengöringsmedel med butylsyra som innehåller ättiksyra.

- Låt inte sådana substanser komma i kontakt med apparatens delar.
- Använd inga abrasiva rengöringsmedel.
- Ta ut maten ur frysen.
- Förvara dem på en sval plats väl täckta.
- Stäng av apparaten och dra ut stickkontakten från eluttaget eller slå ifrån brytaren eller säkringen.
- Rengör apparaten och de invändiga tillbehören med en duk och ljummet vatten.
- Efter rengöring, torka av med friskt vatten och gnugga torrt.
- När allting har torkat kan du använda apparaten igen.

Avfrostning av frysen

Frysacket kommer gradvis att täckas med frost. Denna rädsla måste undanröjas. Använd aldrig vassa metallverktyg för att skrapa bort frost från förångaren eftersom den kan skadas. När isen blir mycket tjock invändigt bör en fullständig avfrostning göras:

- Dra ut kontakten ur uttaget.
- Avlägsna alla lagrade livsmedel, linda in dem i flera lager tidningspapper och placera dem på en sval plats.
- Håll dörren öppen och placera en behållare under apparaten för att samla upp avfrostningsvattnet.
- När avfrostningen är avslutad, torka insidan noggrant.
- Sätt tillbaka kontakten i eluttaget för att sätta igång apparaten igen.

Rengör dräneringshålet

För att undvika att avfrostningsvattnet rinner ut i kylan ska du regelbundet rengöra avloppshålet på baksidan av kylutrymmet. Använd ett rengöringsmedel för att rengöra hålet som visas på bilden till höger

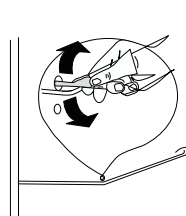

Byta lampa

Den invändiga lampan är en LED. Kontakta en kvalificerad tekniker för att byta lampan.



TILLGÄNGLIGHET AV RESERVDLAR

Termostater, temperatursensorer, kretskort och ljuskällor, under minst sju år efter det att den sista modellen av modellen släppts ut på marknaden.
Dörrhandtag, dörrgångjärn, bricker och korgar under minst sju år och dörrpackningar under minst 10 år efter att den sista modellen av modellen har släppts ut på marknaden.

Använd

Felsökning



Varning! Innan du gör en felsökning ska du koppla bort strömmen. Endast kvalificerade elektriker eller kompetent personal får göra sådan felsökning som inte nämns i den här bruksanvisningen

Viktigt! Man kan höra ljud vid normal användning (kompressorn, kylmediecirkulationen).

Problem	Möjlig orsak	Lösning
Apparaten fungerar inte.	Nätkontakten är inte isatt eller sitter löst eller så är produkten avstängd.	Sätt i nätkontakten i uttaget och starta apparaten.
	Säkringens har gått eller är felaktig.	Kontrollera säkringens och byt ut om nödvändigt
	Uttaget är felaktigt.	Problem i elnätet ska åtgärdas av en elektriker.
	Temperaturregleringsknappen är inställd på "0"	Ställ vredet på ett annat nummer för att slå på apparaten.
Matvarorna är inte tillräckligt frysta.	Temperaturen är inte korrekt inställd.	Se delen "Ställa in temperaturen".
	Dörren var öppen under en längre tid.	Öppna bara dörren så länge det behövs.
	En större mängd varma matvaror lades i apparaten under de senaste 24 timmarna.	Ställ in en kallare temperatur en kort period.
	Apparaten står nära en värmekälla.	Se delen om placering.
Apparaten kyler för mycket	Temperaturen är inställd för kall.	Vrid temperaturregleringsknappen till en varmare inställning.
Ovanliga ljud.	Apparaten står inte jämnt.	Justera om fötterna.
	Apparaten rör vid väggen eller andra föremål.	Flytta apparaten en aning.
	Någon av apparatens komponenter, exempelvis ett rör, rör vid en annan del av apparaten eller vid väggen.	Om det behövs kan komponenten försiktigt böjas ur vägen.
Vatten på golvet	Vattenavloppshålet är igensatt.	Se avsnittet Rengöring.
Sidopanelen är varm	Kondensorn är inuti panelen.	Detta är normalt.

Om felet uppstår igen ber vi dig kontakta vårt servicecentrum.

Vi behöver dessa uppgifter för att kunna ge dig snabb och korrekt hjälp. Skriv ner uppgifterna här och hänvisa till märkplåten.

För att kontakta teknisk assistans, besök vår webbplats: <https://corporate.haier-europe.com/en/> . Under avsnittet "webbplats" väljer du produktens varumärke och ditt land. Du kommer att omdirigeras till den specifika webbplatsen där du hittar telefonnummer och formulär för att kontakta teknisk assistans

Mer information om produkten finns på <https://eprel.ec.europa.eu/> eller skannar QR på energimärket som medföljer apparaten.

Инструкции за потребителя

ХЛАДИЛНИК

Съдържание	
1. Информация за безопасност	Страница 1~10
2. Преглед	Страница 11
3. Врата с възможност за обръщане	Страница 12~15
4. Монтиране	Страница 16~17
5. Ежедневна употреба	Страница 18~24

Благодарим ви, че закупихте този продукт.

Преди да използвате вашия хладилник, моля внимателно прочетете това ръководство с инструкции, за да постигнете най-добра ефективност. Съхранявайте цялата документация за последващо ползване или за други собственици. Този продукт е предназначен единствено за домашна употреба или за подобни приложения като:

- кухненски бокс за персонала в магазини, офиси и друга работна среда
- във ферми, от клиенти на хотели, мотели и в друга среда от жилищен тип
- в семейни хотели тип “bed and breakfast” (B & B)
- за кетъринг услуги и подобни приложения, но не и като оборудване на обекти за продажби на дребно.

Този уред трябва да бъде използван само за съхранение на храна, всяка друга употреба се счита за опасна и производителят няма да бъде отговорен за каквито и да е пропуски. Препоръчително е също да запознаете с условията на гаранцията.

ИНФОРМАЦИЯ ЗА БЕЗОПАСНОСТ

Моля, прочетете внимателно инструкциите за експлоатация и монтаж!

Те съдържат важна информация за това как да инсталирате, използвате и поддържате уреда.

При неспазване на инструкциите и предупрежденията производителят не носи отговорност.

Запазете всички документи за последваща справка или за следващия собственик.

- **Не свързвайте уреда към електрическото захранване, докато всички предпазни елементи от опаковката и за транспорта не бъдат премахнати. Не допускате опаковката и нейните съставни части да попаднат в ръцете на деца.
Опасност от задушаване от сгъваеми кашони и найлоново фолио!**
- **Оставете го в покой поне 4 часа преди да го включите, за да може компресорното масло да се разпредели, ако е пренасян хоризонтално.**

- Уверете се, че няма транспортни повреди.
- Не повреждайте охладителната верига.
- Поддържайте вентилационните отвори на корпуса на уреда или на вградената конструкция свободни от препятствия.
- Никога не използвайте вода за измиването на мястото на компресора, след почистване извършете добре със сухо парче плат, за да предотвратите ръжда.
- Уредът трябва да се мести винаги поне от двама души, защото е тежък.
- Поставете и нивелирайте уреда в зона, подходяща за неговия размер и употреба.
- Уверете се, че информацията за електрическата инсталация на табелката с данни съответства на захранването. Ако не е така, свържете се с електротехник.
- Уредът работи при захранване 220 – 240 VAC/50 Hz.
Необичайните флукуации в захранващото напрежение могат да доведат до неуспешно стартиране на уреда, да повредят управлението на температурата или компресора или да причинят необичаен шум при работа. В такъв случай се монтира автоматичен регулатор.
- Само за Обединеното кралство: Захранващият кабел на уреда е снабден с троен (заземяващ) щепсел, който отговаря на стандартен троен (заземен) контакт. Никога не отрязвайте или демонтирайте

третия щифт (заземяване). След поставянето на уреда трябва да има достъп до щепсела.

- **Уверете се, че хранващият кабел не е заклещен под уреда по време на и след пренасянето/преместването му, за да се предотврати прекъсване или повреждане на хранващия кабел. Ако хранващият кабел е повреден, трябва да бъде заменен от производителя, неговия обслужващ агент или лице с подобна квалификация, за да се избегне евентуална опасност.**
- **Не монтирайте уреда на влажни, мазни или прашни места, нито го излагайте на директна слънчева светлина и вода.**
- **Не монтирайте уреда близо до отоплителни тела или запалими материали.**
- **ЗА уреди с фризер: ако токът спре, не отваряйте капака. Замразените храни не трябва да бъдат засегнати, ако прекъсването продължи по-малко от часовете, посочени на табелата с данни (времето, необходимо за повишаване на температурата). Ако липсата на хранване е по-продължителна, храната трябва да бъде проверена и изядена веднага или сготвена и замразена отново.**
- **Не се притеснявайте, ако установите, че капакът на уреда се отваря трудно веднага след като сте го затворили. Това е така поради разликата във въздушното налягане, което ще се изравни и ще позволи капакът да бъде отворен след няколко минути.**

- **Не съхранявайте лекарства, бактерии или химически агенти в уреда. Това е домакински уред, не се препоръчва да съхранявате материали, които изискват строги температури.**
- **Не дърпайте прекалено силно или не прегъвайте захранващия кабел, или не докосвайте щепсела с мокри ръце.**
- **Не съхранявайте в него продукти, които съдържат запалимо гориво (напр. флакони под налягане) или експлозивни вещества. Риск от експлозия!**
- **Не поставяйте нестабилни предмети (тежки предмети, съдове, пълни с вода) върху хладилника, за да избегнете нараняване, причинено от падане или токов удар при контакт с вода.**
- **Не използвайте електрически уреди в отделенията за съхранение на храна, освен ако не са от вид, препоръчан от производителя.**
- **Не докосвайте вътрешни охлаждащи елементи, особено с мокри ръце, за да избегнете пукнатини или наранявания.**
- **Това излага на риск деца, хора с ограничени физически, умствени или сензорни способности, както и хора, които имат недостатъчни познания относно безопасната експлоатация на уреда.**
- **Уверете се, че децата и хората в неравностойно положение разбират добре**

опасностите. Лицето, отговарящо за безопасността, трябва да наблюдава или да инструктира децата и хората в неравностойно положение, които използват уреда. Само деца на възраст над 8 години могат да използват уреда.

- Децата не трябва да играят с уреда.
- Деца на възраст от 3 до 8 години могат да слагат и да изваждат неща от този уред.
- ЗА уреди с фризер: не съхранявайте бутилирани или консервирани течности (особено газирани напитки) в отделението на фризера. Бутилките и консервите могат да гръмнат!
- ЗА уреди с фризер: никога не яжте замразени храни направо от фризера. Риск от изгаряния при ниска температура!
- Поддържайте пластмасовите части и уплътнението на вратата чисти от мазнини. В противен случай пластмасовите части и уплътнението на вратата ще станат порести.
- Преди да извършите каквато и да е операция, изключете захранващия кабел от контакта.
- Не използвайте механични устройства или други средства за ускоряване процеса на размразяване, различни от препоръчаните от производителя.
- Не използвайте остри предмети или такива с режещи ръбове като ножове или вилици, за да отстраните леда.

- **Никога не използвайте за размразяването сешоари, електрически нагреватели или други подобни електрически уреди.**
- **Препоръчително е да поддържате щепсела чист, натрупването на прекалено много прах по щепсела може да причини пожар.**
- **Не се опитвайте сами да ремонтирате, разглобявате или модифицирате уреда. При необходимост от ремонт, моля, винаги се свързвайте с нашия отдел за обслужване на клиенти.**
- **Наблюдавайте децата, докато уредът се почиства или обслужва.**
- **Не почиствайте студените стъклени рафтове с гореща вода. Рязката температурна разлика може да доведе до спукване на стъклото.**
- **ПРЕДУПРЕЖДЕНИЕ: Тръбите на хладилната верига освобождават малко количество природосъобразен, но запалим хладилен агент (R600a) и изолационен газ (циклопентан). Не уврежда озоновия слой и не увеличава парниковия ефект. Освобождаването на хладилния агент може да нарани очите ви или да причини възпламеняването му.**
- **Ако охладителната верига се повреди:**
 - **Изключете уреда и издърпайте щепсела,**
 - **Дръжте на разстояние от уреда открит пламък и/или запалими източници,**

- Проветрете добре стаята за няколко минути,

- Информирайте центъра за обслужване на клиенти.

- **ПРЕДУПРЕЖДЕНИЕ:** Не повреждайте щепсела и/или захранващия кабел; това може да причини токов удар или пожар.
- **ПРЕДУПРЕЖДЕНИЕ:** Не използвайте преносими разклонители или преносими източници на захранване. Не препоръчваме използването на удължители и преходници- адаптери.
- Не се опитвайте да седате или да стоите върху уреда. Може да се нараните или да го повредите. Този уред не е предназначен за подреждане в колона с други уреди.
- Продуктът е предназначен и разработен единствено за домашна употреба.
- Могат да се използват само оригинални части, предоставени от производителя. Производителят гарантира, че само тези части отговарят на изискванията за безопасност.
- Отварянето на вратата за дълги периоди може да доведе до значително повишаване на температурата в отделенията на уреда.
 - Почиствайте редовно повърхностите, които могат да влязат в контакт с храна, и достъпните дренажни системи.
 - Почиствайте резервоарите за вода, ако не са били използвани в продължение на

48 часа; промивайте водната система, свързана към водопровод, ако водата не е изтеглена в продължение на 5 дни.

-Сурово месо и риба се съхраняват в подходящи съдове в хладилника, така че да не влизат в контакт с други храни или да не капят върху други храни.

-Отделенията, отбелязани с две звездички (ако са налични при устройството), са подходящи за съхранение на предварително замразени храни, съхранение или правене на сладолед и правене на кубчета лед.

-Отделенията с една, две и три звездички (ако са налични при устройството) не са подходящи за замразяване на пресни храни.

-В случай че хладилният уред се оставя празен за дълги периоди, го изключете, размразете, почистете, подсушете и оставете вратата отворена, за да предотвратите появата на плесен в уреда.

- ЗА Охладителни за вино: този уред е предназначен да се използва изключително за съхранение на вино**
- ЗА свободно стоящ уред: този хладилник не е предназначен за използване като вграден уред**
- ЗА уреди без отделение с 4 звездички: този хладилен уред не е подходящ за замразяване на храни**

Изхвърляне на стари уреди



Този уред е маркиран в съответствие с Европейската директива 2012/19/ЕС относно отпадъците от електрическо и електронно оборудване (ОЕЕО).

ОЕЕО съдържа както замърсяващи вещества (които могат да причинят отрицателни последици за околната среда), така и основни компоненти (които могат да бъдат повторно използвани). Важно е ОЕЕО да бъде подложено на специфично третиране, за да се отстранят и унищожат правилно всички замърсители и да се съберат и рециклират всички материали.

Отделните граждани могат да изиграят важна роля като гарантират, че ОЕЕО няма да се превърнат в проблем за околната среда; важно е да се следват някои основни правила:

- WEEE не трябва да се третират като битови отпадъци;
- ОЕЕО трябва да се предават на съответните пунктове за събиране, управлявани от общината или от регистрирани дружества. За големи ОЕЕО в много държави може да има възможност за взимане от дома.

В много държави, когато закупите нов уред, старият може да бъде върнат на търговеца, който трябва да го вземе безплатно на основа едно за едно, стига обзавеждането да е от еквивалентен тип и да има същите функции като предоставеното такова.

Съответствие

Чрез поставянето на маркировка **CE** върху този продукт, ние потвърждаваме съответствието с всички съответни европейски изисквания за безопасност, здраве и опазване на околната среда, приложими от законодателството за този продукт.

Гаранция

Минималната гаранция е: 2 години за страните от ЕС, 3 години за Турция, 1 година за Великобритания, 1 година за Русия, 3 години за Швеция, 2 години за Сърбия, 5 години за Норвегия, 1 година за Мароко, 6 месеца за Алжир, не е необходима правна гаранция за Тунис.

Пестене на енергия

За по-добра икономия на енергия предлагаме:

- Да монтирате уреда далеч от източници на топлина и директна слънчева светлина и в помещение с добра вентилация.
- Да избягвате да слагате гореща храна в хладилния уред, за да избегнете повишаване на вътрешната температура, което ще доведе до продължителна работа на компресора.
- Не поставяйте прекомерно много храна, за да осигурите добра въздушна циркулация.
- Размразете уреда, в случай че има лед, за да улесните преноса на студен въздух.
- В случай на липса на електрическа енергия, е препоръчително да държите вратата на хладилния уред затворена.
- Отваряйте или дръжте вратата на уреда отворена възможно най-малко време
- Избягвайте да настройвате температурата на прекалено ниски градуси.
- Почиствайте задната страна на уреда от прах

Преглед

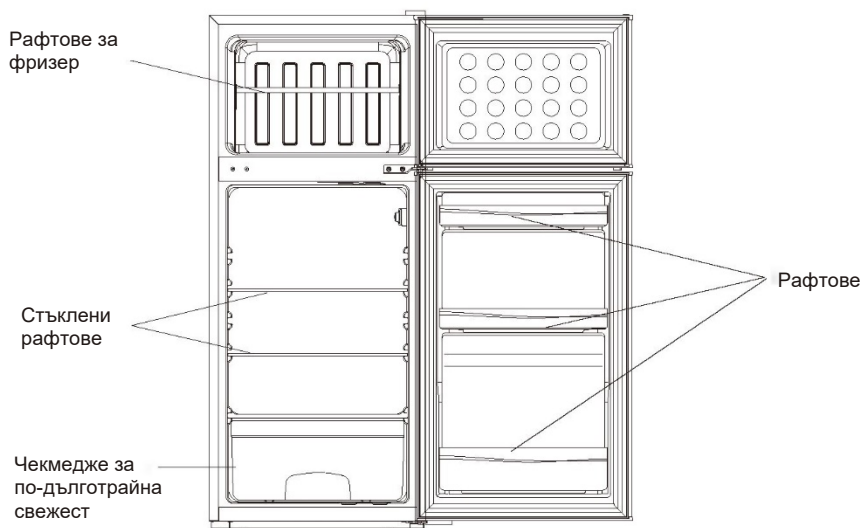

Тази илюстрация е само пример, за подробности, моля, проверете вашия уред.

Най-енергоспестяващата конфигурация изисква чекмеджетата, кутията за храна и рафтовете да бъдат позиционирани в продукта в съответствие с горните снимки.

Врата с възможност за обръщане

Необходими инструменти: Кръстата отвертка, плоска права отвертка, шестоъгълен гаечен ключ.

- Уверете се, че уредът е изключен и празен.
- За да свалите вратата, е необходимо да наклоните уреда назад. Трябва да поставите уреда върху твърда повърхност, така че да не позволява плъзгане по време на процеса на обръщане на вратата.
- Всички отстранени части трябва да бъдат запазени, за да се извърши повторното монтиране на вратата.
- Не поставяйте уреда в легнала позиция, тъй като това може да повреди охлаждащната система.
- Препоръчително е сглобяването да се извършва от две лица.

1. Внимателно свалете горния капак на пантите с плоска отвертка

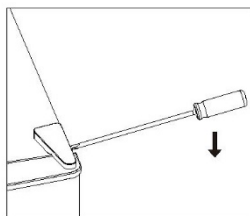

2. Развийте горната панта с кръстатата отвертка.

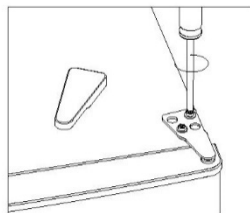

3. Свалете капака на отвора с плоска отвертка.

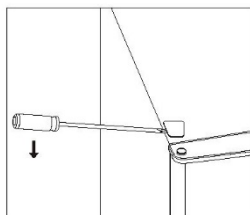

4. Преместете основния капак от лявата страна на дясната. След това повдигнете горната врата и я поставете върху подплатена повърхност, за да предотвратите надраскване.

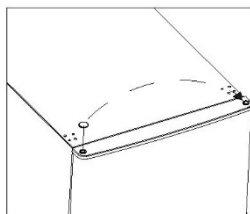

Врата с възможност за обръщане

5. Развийте средната панта и след това повдигнете долната врата и я поставете върху мека подложка, за да избегнете надраскване.

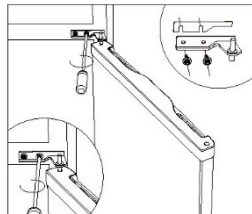

6. Преместете двата средни капака на отвори от ляво на дясно.

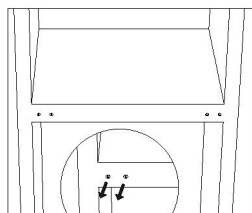

7. Легнете зад шкафа върху мека подложка. Развийте долната панта и крачето за нивелиране.

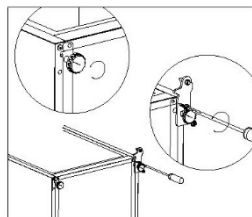

8. Развийте и извадете щифта на долната панта, завъртете скобата и я сменете.

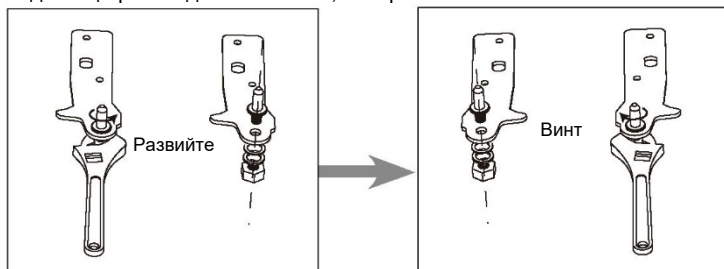

Врата с възможност за обръщане

9. Монтирайте пантите от лявата страна, а долната опора – от дясната страна. След това завийте две крачета за нивелиране с оригиналните им части.

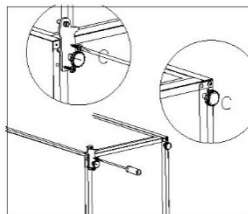

10. Преместете двата средни капака на отвори от ляво на дясно.

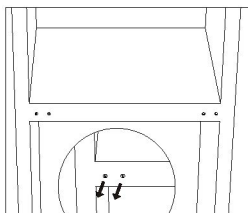

11. Изправете уреда и поставете вратата върху долната панта.
Уверете се, че основната част на долната панта е поставена в отвора на вратата.
След това преместете капака на отвора на пантата на долната врата от лявата страна на дясната страна.

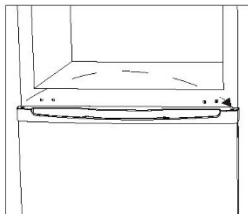

12. Монтирайте средната панта.

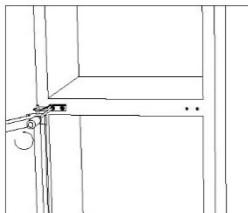

Врата с възможност за обръщане

13. Монтирайте горната врата с горната панта.

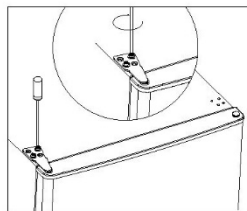

14. Натиснете капака на пантите и капака на отворите в горната част на уреда

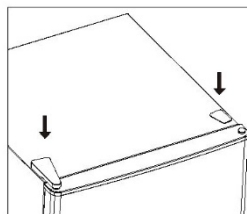

15. Свалете уплътненията на вратата на хладилника и фризера и след това ги прикрепете след обръщането.

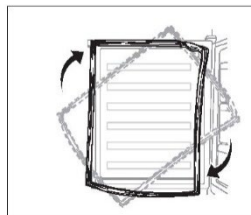

Монтиране

Монтирайте външната дръжка на вратата (ако има външна дръжка)

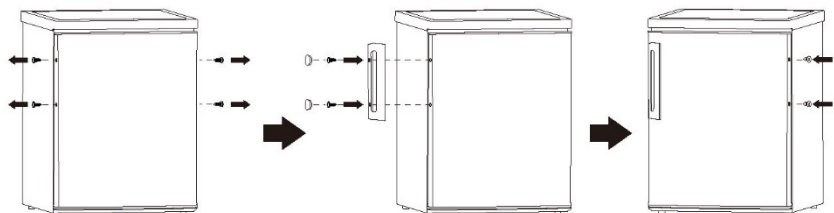

Изискване за пространство

- Осигурете достатъчно място за отварянето на вратата.

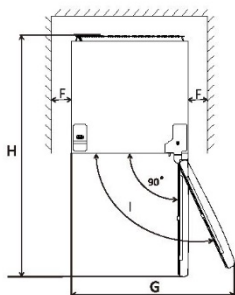
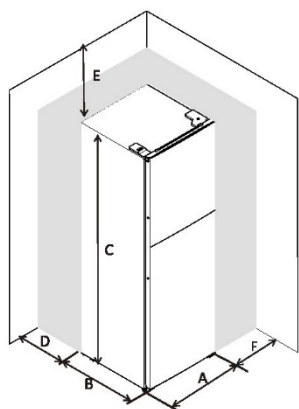

A	480
B	530
C	1160
D	мин = 50
E	мин = 50
F	мин = 50
G	960
H	1010
I	135°

Нивелиране на уреда

За да го постигнете, регулирайте двете крачета за нивелиране отпред на уреда.

Ако устройството не е нивелирано, вратите и магнитните уплътнения няма да прилягат правилно.

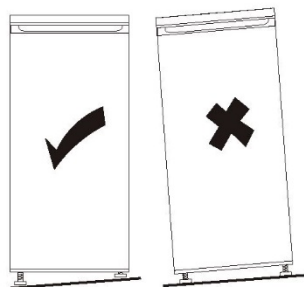
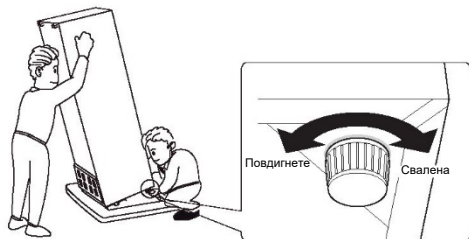

Монтиране

Позициониране

Монтирайте този уред на място, където температурата на обкръжаващата среда съответства на климатичния клас, посочен на табелката му с данни:

за хладилни уреди с климатичен клас:

- разширен умерен климат: този хладилен уред е предназначен за използване при температура на околната среда в диапазона от 10° C до 32° C; (SN)
- умерен климат: този хладилен уред е предназначен за използване при температура на околната среда в диапазона от 16° C до 32° C; (N)
- субтропичен климат: този хладилен уред е предназначен за използване при температура на околната среда в диапазона от 16° C до 38° C; (ST)
- тропичен климат: този хладилен уред е предназначен за използване при температура на околната среда в диапазона от 16° C до 43° C; (T)

Местоположение

Уредът трябва да се монтира далеч от източници на топлина като радиатори, котли, пряка слънчева светлина и др. Уверете се, че въздухът може да циркулира свободно около задната част на шкафа. За да се осигури най-добра работа, ако уредът е разположен под надвиснал стенен модул, минималното разстояние между горната част на шкафа и стенния модул трябва да бъде най-малко 50 мм. В идеалния случай уредът не трябва да се поставя под надвиснали стенни модули. Правилното нивелиране се осигурява от едно или повече регулируеми крачета в основата на шкафа. Този хладилен уред не е предназначен за използване като вграден уред;



Предупреждение! Трябва да е възможно изключването на уреда от електрическата мрежа; следователно щепселът трябва да бъде лесно достъпен след монтажа.

Електрическа връзка

Преди да включите захранването, уверете се, че напрежението и честотата, посочени на табелката с данни, отговарят на захранването във вашия дом. Уредът трябва да е заземен. Щепселът на захранващия кабел е снабден с контакт за тази цел. Ако домашният контакт не е заземен, свържете уреда към отделно заземяване в съответствие с действащите разпоредби, като се консултирате с квалифициран електротехник. Производителят отхвърля всякаква отговорност, ако не се спазват горните предпазни мерки. Този уред отговаря на ЕИО. Директивите.

Ежедневна употреба

Първоначална употреба

Почистване на интериора

Преди да използвате уреда за първи път, измийте вътрешността и всички вътрешни принадлежности с хладка вода и неутрален сапун, за да премахнете типичната миризма на чисто нов продукт, след което изсушете добре.

Важно! Не използвайте почистващи препарати или абразивни прахове, тъй като те ще повредят покритието.

Настройка на температурата

- Включете уреда в контакт. Вътрешната температура се контролира от термостат. Съществуват 8 настройки. 1 е най-топлата настройка, а 7 – най-студената; когато е настроено на 0, уредът е изключен. Когато е настроено на максимална настройка, компресорът няма да спре
- Уредът може да не работи с правилната температура, ако е много горещо място или ако отваряте вратата често.

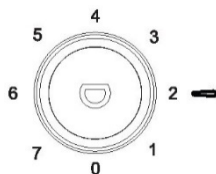

Ежедневна употреба

Поставяйте различните видове храна в различни отделения според следната таблица

Хладилно отделение	Вид храна
Врата или рафтове на вратата на хладилното отделение	<ul style="list-style-type: none">Храни с естествени консерванти, като например мармалади/конфитюри, сокове, напитки, подправки.Не съхранявайте нетрайни храни.
Чекмедже за по-дълготрайна свежест (чекмедже за салатата)	<ul style="list-style-type: none">Плодове, билки и зеленчуци трябва да бъдат поставяни отделно в кутията за по-дълготрайна свежест.Не съхранявайте банани, лук, картофи и чесън в хладилника.
Среден рафт в хладилника	<ul style="list-style-type: none">Млечни продукти, яйца
Горен рафт в хладилника	<ul style="list-style-type: none">Храни, които нямат нужда от готвене, например готови за консумация храни, полуготови меса, неизядени ястия.
Чекмедже(та)/рафт на фризера	<ul style="list-style-type: none">Храни за дългосрочно съхранение.Долно чекмедже/рафт за сурово месо, птиче месо, риба.Средно чекмедже/рафт за замразени зеленчуци, бланширани и нарязани картофи.Горно чекмедже/рафт за сладолед, замразени плодове, замразени храни.

Ежедневна употреба

Препоръки за настройка на температурата

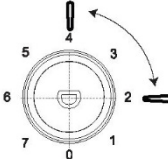
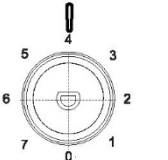
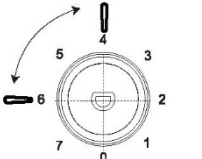
Препоръки за настройка на температурата		
Температура на околната среда	Фризерно отделение	Хладилна част
Лято	/	 <p>Настройте на 2~4</p>
Нормално	/	 <p>Настройте на 4</p>
Зима	/	 <p>Настройте на 4~6</p>

• Информацията по-горе дава на потребителите препоръки за настройка на температурата.

Въздействие върху съхранението на храни

- Препоръчително е да настроите температура от 4° C в хладилното отделение и когато е възможно – от -18° C във фризерното отделение.
- За повечето категории храни най-продължително време на съхранение в хладилното отделение се постига при най-студени температури. Тъй като някои конкретни продукти (например пресни плодове и зеленчуци) може да бъдат увредени от по-студени температури, е препоръчително да ги съхранявате в чекмеджета за дълготрайна свежест, когато са налични такива. В случай че хладилникът не разполага с чекмеджета за дълготрайна свежест, настройте средна стойност на термостата.
- За замразени храни спазвайте времето за съхранение, написано на опаковката им. Това време за съхранение се постига, когато настройката спазва референтната температура на отделението (една звезда -6° C, две звезди -12° C, три звезди -18° C)

Ежедневна употреба

Замразяване на прясна храна

- Фризерът е подходящ за замразяване на прясна храна и съхраняване на замразени и дълбокозамразени храни за дълго време.
- Поставете прясната храна, която искате да замразите, във фризерното отделение.
- Максималното количество храна, което може да бъде замразено за 24 часа, е посочено на табелката с данни.
- Процесът на замразяване продължава 24 часа: през този период не добавяйте друга храна за замразяване.

Съхранение на замразена храна

При първоначално стартиране или след период без употреба, преди да поставите продукта в отделението, оставете уреда да работи поне 2 часа при по-високи настройки.

Важно! В случай на случайно размразяване, например захранването е било изключено за по-дълго от стойността, показана в таблицата с техническите характеристики под „време на нарастване“, размразената храна трябва да се консумира бързо или веднага да се сготви и след това да се замрази отново (след като е сготвена).

Размразяване

Дълбоко замразените или замразени храни, преди да бъдат използвани, могат да се размразят в хладилното отделение или при стайна температура, в зависимост от наличното време за тази процедура. Малки парчета могат дори да се сготвят и все още замразени, директно от фризера. В този случай готвенето ще отнеме повече време.

Формичка за лед

Този уред може да бъде оборудван с една или повече формички за производство на лед.

Аксесоари

Подвижни рафтове

Стените на хладилника са оборудвани с поредица от плъзгачи, така че рафтовете да могат да бъдат позиционирани по желание.

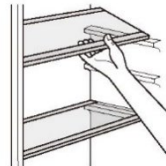

Позициониране на рафтовете на вратата

За да е възможно съхранение на хранителни опаковки с различни размери, рафтовете на вратата могат да бъдат поставени на различни височини.

За да ги подредите, направете следното: постепенно издърпайте рафта по посока на стрелките, докато се освободи, след което го преместете според необходимостта.

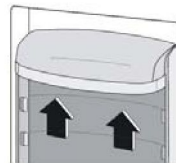

Ежедневна употреба

Полезни съвети и насоки

За да ви помогнем да се възползвате максимално от процеса на замразяване, ето няколко важни съвета:

- максималното количество храна, което може да бъде замразено за 24 часа, е указано на табелката с данни;
- процесът на замразяване отнема 24 часа. През този период не трябва да се добавят други храни, които да бъдат замразени;
- замразявайте само висококачествени, пресни и добре почистени храни;
- пригответе храна на малки порции, за да може тя да бъде бързо и напълно замразена и да бъде възможно впоследствие да се размрази само необходимото количество;
- увийте храната в алуминиево фолио или полиетилен и се уверете, че опаковките са херметически затворени;
- не позволявайте прясна, незамразена храна да докосва вече замразена храна, по този начин се избягва повишаване на температурата на последната;
- постните храни се съхраняват по-добре и по-дълго от месните; солта намалява срока на съхранение на храната;
- ако кубчетата лед се консумират веднага след изваждане от фризерното отделение е възможно да причинят изгаряне на кожата;
- Препоръчително е да вижда датата на замразяване на всяка отделна опаковка, за да можете да следите времето за съхранение.

Съвети за съхранение на замразени храни

За да постигнете най-добрата работа на този уред, трябва да:

- се уверите, че замразените храни са били съхранявани адекватно от търговеца на дребно;
- се уверите, че замразените храни се прехвърлят от хранителния магазин във фризера в най-кратки срокове;
- не отваряте често вратата и да не я оставяте отворена по-дълго от абсолютно необходимото.
- след размразяване храната се разваля бързо и не може да бъде замразена отново;
- не надвишавате периода на съхранение, посочен от производителя на храни.

Съвети за охлаждане на прясна храна

За да постигнете най-добрата работа:

- Не съхранявайте топла храна или отделящи пара течности в хладилника
- Покрийте или увийте храната, особено ако има силен аромат
- Направете следното (да всички видове): увийте в полиетиленови торбички и поставете върху стъкления рафт над чекмеджето за зеленчуци.
- За безопасност съхранявайте храната по този начин само един или най-много два дни.
- Готвени храни, студени ястия и подобни: трябва да бъдат покрити и могат да бъдат поставени на всеки рафт.
- Плодове и зеленчуци: трябва да бъдат добре почистени и поставени в специалното(ите) чекмедже(та).
- масло и сирене: трябва да бъдат поставени в специални херметически затворени контейнери или увити в алуминиево фолио или полиетиленови торбички, за да се предотврати възможно най-много навлизането на въздух.
- Бутилка за мляко: трябва да е с капачка и да се съхранява на рафта на вратата.
- Банани, картофи, лук и чесън, ако не са опаковани, не трябва да се съхраняват в хладилника.

Почистване

С цел поддържане на хигиена, вътрешността на уреда, включително вътрешните аксесоари, трябва да се почиства редовно.



Внимание! Уредът не трябва да е свързан към електрическата мрежа по време на почистване.

Опасност от токов удар! Преди почистване изключете уреда и извадете щепсела от контакта, изключете прекъсвача или предпазителя. Никога не почиствайте уреда с парочистачка.

В електрическите компоненти може да се натрупа влага, съществува опасност от токов удар!

Горещата пара могат да доведат до повреда на пластмасовите части. Уредът трябва да е сух, преди да бъде включен отново.

Важно! Етеричните масла и органичните разтворители могат да повредят пластмасовите части, например лимонен сок или сокът от портокалова кора, маслена киселина, почистващ препарат, който съдържа оцетна киселина.

Ежедневна употреба

Почистете дренажния отвор

За да избегнете преливане на вода от размразяване в хладилника, периодично почиствайте дренажния отвор в задната част на хладилното отделение. Използвайте почистващ препарат, за да почистите отвора, както е показано на дясната снимка.

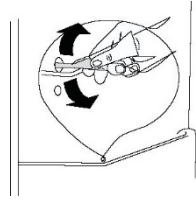

1) Ако кондензаторът е отзад на уреда.

- Не позволявайте такива вещества да влизат в контакт с частите на уреда.
- Не използвайте абразивни почистващи препарати
- Извадете храната от фризера. Съхранявайте я на хладно място, добре покрита.
- Изключете уреда и извадете щепсела от контакта, изключете прекъсвача или предпазителя.
- Почистете уреда и вътрешните аксесоари с кърпа и хладка вода. След почистване избършете с прясна вода и подсушете.
- След като всичко изсъхне, включете уреда отново.

Размразяване на фризера

Фризерното отделение постепенно ще се покрие със скреж. Тя трябва да бъде премахната. Никога не използвайте остри метални инструменти за изстъргване на скреж от изпарителя, тъй като може да го повредите. Когато обаче ледът стане много дебел от вътрешната страна, трябва да се извърши пълно размразяване както следва:

- извадете щепсела от контакта;
- извадете цялата съхранена храна, увийте я в няколко пласта хартия и я поставете на хладно място;
- дръжте вратата отворена и поставете леген под уреда за събиране на размразената вода;
- когато размразяването приключи, подсушете вътрешната част добре
- поставете щепсела в контакта, за да включите уреда отново.

Смяна на лампата

- Вътрешната светлина се излъчва от светодиоди (LED). За да смените лампата, моля, свържете се с квалифициран техник.

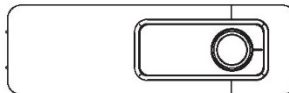

НАЛИЧНОСТ НА РЕЗЕРВНИ ЧАСТИ

„Термостати, температурни сензори, платки и светлинни източници се предлагат за минимален период от седем години след излизане на последния уред от модела на пазара.

Дръжки за врата, панти за врата, тави и кошници се предлагат за минимален период от седем години, а уплътнения за вратата за минимален период от 10 години след излизане на последния уред от модела на пазара.“

Ежедневна употреба

Отстраняване на неизправности



Внимание! Преди отстраняване на неизправности изключете захранването. Отстраняването на неизправности, които не са в това ръководство трябва да бъде извършвано само от квалифициран електротехник или от друго компетентно лице.

Важно! При нормална употреба се чуват известен шум (компресор, циркулация на хладилния агент).

Проблем	Вероятна причина	Решение
Уредът не работи	Бутонът за регулиране на температурата е настроен на позиция „0“.	Поставете бутон на друга позиция, за да включите уреда.
	Щепселът не е включен или е хлабав	Поставете щепсела.
	Изгорял е предпазител или има дефектен такъв	Проверете предпазителя, при необходимост го сменете.
	Контактът е дефектен	Повреди на електрическата верига трябва да бъдат отстранявани от електротехник.
Храната е твърде топла.	Температурата не е правилно регулирана.	Моля, погледнете раздела за първоначална настройка на температурата.
	Вратата е отворена за продължителен период.	Отваряйте вратата само толкова дълго, колкото е необходимо.
	Голямо количество топла храна е поставено в уреда през последните 24 часа.	Задайте временно регулирането на температурата на по-студена настройка.
	Уредът е близо до източник на топлина.	Моля, погледнете в раздела за местоположение на монтажа.
Уредът охлажда твърде много	Температурата е настроена на твърде ниска.	Задайте временно регулирането на температурата на по-топла настройка.
Необичайни шумове	Уредът не е нивелиран.	Регулирайте отново крачетата.
	Уредът се допира до стената или до други предмети.	Преместете леко уреда.
	Някой от компонентите, например тръба, в задната част на уреда докосва друга част от уреда или стената.	Ако е необходимо, внимателно преместете компонента настрана.
Има вода на пода	Отворът за източване на вода е запушен.	Вижте раздел „Почистване“.
Страничният панел е горещ	Кондензаторът е вътре в панела.	Това е нормално.

Ежедневна употреба

Ако неизправността се повтори, свържете се със сервизния център.

За допълнителна информация относно продукта, моля, вижте <https://eprel.ec.europa.eu/> или сканирайте QR кода на енергийния етикет, предоставен с уреда

За да се свържете с отдела за техническа помощ, посетете уебсайта ни: <https://corporate.haier-eu.com/en/>

В раздела „Уебсайт“ изберете марката на своя продукт и Вашата държава. Ще бъдете пренасочени към конкретния уебсайт, където може да намерите телефонния номер и формуляра за връзка с отдела за техническа помощ.