



BORN INNOVATIVE

IT

DE

EN

ES

FR





Grazie per aver scelto questo prodotto. Siamo orgogliosi di offrirti un prodotto ideale per te e la miglior gamma completa di elettrodomestici per la vita di tutti i giorni.



Leggere attentamente le istruzioni per un corretto funzionamento della macchina. Questo opuscolo fornisce importanti linee guida per una manutenzione, un uso e un'installazione sicuri. Esso contiene inoltre utili consigli che consentiranno di sfruttare al meglio le potenzialità di questa macchina. Conservare la documentazione in un luogo sicuro per eventuali riferimenti o per futuri proprietari.

Controllare che al momento della consegna la macchina sia dotata dei seguenti componenti:

- Libretto di istruzioni
- Certificato di garanzia
- Etichetta efficienza energetica

Verificare che durante il trasporto la macchina non abbia subito danni. In caso contrario, rivolgersi al Centro Assistenza Tecnica. La mancata osservanza di tale procedura potrebbe compromettere la sicurezza dell'apparecchio.

La chiamata può essere soggetta a pagamento se le cause di malfunzionamento della macchina sono attribuibili a un uso improprio o ad una installazione non corretta.

Nel contattare l'assistenza, comunicare il "numero di serie" del prodotto, composto da 16 caratteri che si trova nell'adesivo applicato sull'elettrodomestico (zona oblò) e che identifica in modo univoco la macchina.

## Indicazioni ambientali



Questo elettrodomestico è marcato conformemente alla Direttiva Europea 2012/19/UE sui Rifiuti da Apparecchiature Elettriche ed Elettroniche (RAEE).

I RAEE contengono sia sostanze inquinanti (che possono avere un impatto negativo sull'ambiente) sia materie prime (che possono essere riutilizzate). E' perciò necessario sottoporre i RAEE ad apposite operazioni di trattamento, per rimuovere e smaltire in modo sicuro le sostanze inquinanti ed estrarre e riciclare le materie prime. Ogni cittadino può giocare un ruolo decisivo nell'assicurare che i RAEE non diventino un problema ambientale; basta seguire qualche semplice regola:

- i RAEE non vanno mai buttati nella spazzatura indifferenziata;
- i RAEE devono essere consegnati ai Centri di Raccolta (chiamati anche isole ecologiche, riciclerie, piattaforme ecologiche ...) allestiti dai Comuni o dalle Società di igiene urbana; in molte località viene anche effettuato il servizio di ritiro a domicilio dei RAEE ingombranti.

In molte nazioni, quando si acquista una nuova apparecchiatura, si può consegnare il RAEE al negoziante, che è tenuto a ritirarlo gratuitamente (ritiro "uno contro uno") a patto che il nuovo apparecchio sia dello stesso tipo e svolga le stesse funzioni di quello reso.

## Indice

1. **NORME GENERALI DI SICUREZZA**
2. **KIT TUBO DI SCARICO**
3. **VASCHETTE DELL'ACQUA**
4. **PORTA, FILTRI E SCAMBIATORE**
5. **CONSIGLI PRATICI**
6. **CONTROLLO REMOTO (Wi-Fi)**
7. **GUIDA RAPIDA ALL'USO**
8. **COMANDI E PROGRAMMI**
9. **RISOLUZIONE PROBLEMI E GARANZIA**

## 1. NORME GENERALI DI SICUREZZA

- Questo apparecchio è destinato ad uso in ambienti domestici e simili come per esempio:

- aree di ristoro di negozi, uffici o altri ambienti di lavoro;
- negli agriturismo;
- dai clienti di hotel, motel o altre aree residenziali simili;
- nei bed & breakfast.

Un utilizzo diverso da quello tipico dell'ambiente domestico, come l'uso professionale da parte di esperti o di persone addestrate, è escluso anche dagli ambienti sopra descritti. Un utilizzo non coerente con quello riportato, può ridurre la vita del prodotto e può invalidare la garanzia del costruttore. Qualsiasi danno all'apparecchio o ad altro, derivante da un utilizzo diverso da quello domestico (anche quando l'apparecchio è installato in un ambiente domestico) non sarà ammesso dal costruttore in sede legale.

- Questo apparecchio può essere utilizzato da bambini di 8 anni e oltre e da persone con capacità fisiche, sensoriali o mentali ridotte o con mancanza di esperienza e di conoscenza a patto che siano supervisionate o che siano date loro istruzioni

in merito all'utilizzo sicuro dell'apparecchio e che capiscano i pericoli del suo utilizzo. Evitare che i bambini giochino con l'apparecchio o che si occupino della sua pulizia e manutenzione senza supervisione.

- I bambini dovrebbero essere supervisionati per assicurarsi che non giochino con l'apparecchio.
- I bambini di età inferiore a 3 anni devono essere tenuti lontano dalla macchina, a meno che non vengano continuamente sorvegliati.



### **ATTENZIONE**

**L'uso improprio dell'asciugatrice può provocare rischio di incendio.**

- Questa macchina è prevista unicamente per uso domestico, ovvero per l'asciugatura di capi e indumenti per la casa.
- Prima di attivare la macchina, accertarsi di avere letto attentamente e compreso le istruzioni d'uso e di installazione.
- Non toccare l'asciugatrice con mani o piedi umidi o bagnati.
- Non appoggiarsi al portellone per caricare la macchina; non utilizzare il portellone per sollevare o spostare la macchina.

- Se si presume che la macchina sia guasta, non continuare ad usarla.
- L'asciugatrice non dev'essere usata se sono stati usati prodotti chimici per il lavaggio.

- L'ultima parte del ciclo di asciugatura viene fatta senza calore (ciclo freddo) per assicurare che i capi siano lasciati ad una temperatura che non li danneggi.



### **ATTENZIONE**

**Non utilizzare il prodotto se il filtro antifilacce non è correttamente posizionato o risulta danneggiato; il filtro non è ignifugo.**

- Evitare che sul pavimento attorno alla macchina si raccolgano filacce e pelucchi.

### **ATTENZIONE**

**Se è esposto il simbolo  indicante il riscaldamento della superficie, quando l'asciugatrice è in funzione la temperatura può essere superiore a 60°C.**

- Prima di pulire la macchina, staccare sempre la spina.
- Dopo il ciclo di asciugatura, l'interno del cestello può essere molto caldo. Prima di estrarre la biancheria è pertanto opportuno lasciar raffreddare completamente la macchina.

### **ATTENZIONE**

**Mai fermare un'asciugatrice prima della fine del ciclo di asciugatura senza che tutti i capi siano rimossi velocemente e separati in modo che il calore si dissolva.**

### **ATTENZIONE**

**Durante il trasporto mantenere in posizione verticale l'asciugabiancheria. Se necessario ribaltarla esclusivamente nel lato indicato in figura.**

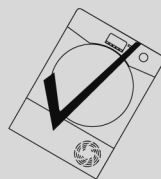
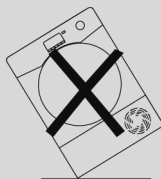

**Se il prodotto è stato ribaltato non correttamente prima di avviarlo attendere almeno 4 ore in modo tale che l'olio possa scorrere nuovamente nel compressore. In caso contrario il compressore può subire danni.**

## Installazione

- Non installare il prodotto in luoghi freddi o dove vi sia il rischio di formazione di ghiaccio. Alla temperatura di congelamento dell'acqua il prodotto potrebbe non funzionare correttamente. Se l'acqua del circuito idraulico ghiaccia sono possibili danni a componenti quali: valvole, pompe, tubi. Per garantire le prestazioni del prodotto la temperatura della stanza deve essere compresa tra  $+5^{\circ}\text{C}$  e  $+35^{\circ}\text{C}$ . Nel caso l'asciugatrice venga utilizzata in ambienti con basse temperature (tra  $+2^{\circ}\text{C}$  e  $+5^{\circ}\text{C}$ ) è possibile che capitino fenomeni di condensazione e di piccole perdite d'acqua sul pavimento.
- Nel caso in cui l'asciugatrice fosse installata sopra una lavatrice, dev'essere usato un accessorio su misura per separarli a seconda della configurazione del proprio apparecchio:
  - Kit misura "standard": per lavatrice profonda almeno 44 cm;
  - Kit misura "slim": per lavatrice profonda almeno 40 cm.
  - Kit misura "standard" con "ripiano scorrevole": per lavatrice profonda almeno 47 cm;
- Il kit deve essere uno di quelli indicati, ottenibile dal nostro servizio ricambi. Le istruzioni per l'installazione della macchina e di tutti gli accessori, sono fornite con il kit.
- EVITARE ASSOLUTAMENTE d'installare la macchina vicino ai tendaggi.
- L'apparecchio non deve essere installato dietro una porta richiudibile a chiave, una porta scorrevole o una porta con cerniera sul lato opposto a quello dell'asciugatrice che impedirebbe la completa apertura dello sportello.
- Ai fini della sicurezza personale è essenziale che l'asciugatrice venga installata correttamente. In caso di dubbi sull'installazione, rivolgersi al Servizio Assistenza.
- Una volta posizionata la macchina, si dovrebbe procedere alla regolazione dei piedini, per garantire una perfetta messa in bolla.

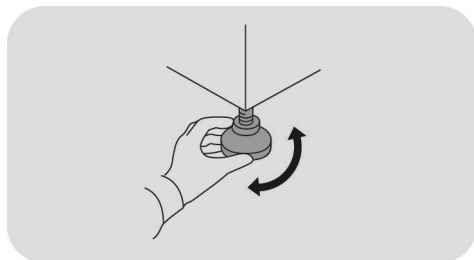

## Collegamento elettrico e prescrizioni di sicurezza

- I dati elettrici (tensione di alimentazione e potenza assorbita) sono riportati nella targhetta dati apposta sul prodotto.
- Assicurarsi che l'impianto elettrico sia provvisto di messa a terra, che la presa di corrente sia conforme alle normative nazionali e che la spina e la presa di alimentazione corrispondano.



### ATTENZIONE

**L'apparecchio non deve essere alimentato tramite un dispositivo di commutazione esterno, come un temporizzatore, o connesso ad un circuito che viene regolarmente acceso e spento.**

- Non utilizzare adattatori, connettori multipli e/o prolunghe.
- La spina deve essere accessibile per la disconnessione dopo l'installazione dell'apparecchio.
- Non inserire la spina nella presa e non accendere la macchina finché l'installazione non sarà stata completata.

- Se il cavo di alimentazione è danneggiato, deve essere sostituito dal produttore, da un tecnico dell'assistenza o da personale qualificato, per evitare rischi.

## Ventilazione

- Il locale in cui viene installata l'asciugatrice deve essere adeguatamente ventilato onde evitare che i gas provenienti da apparecchiature funzionanti con altri combustibili, comprese fiamme libere, siano aspirati nel locale dove l'asciugatrice è in funzione.
- Installare il retro della macchina vicino al muro o ad una parete verticale.
- Ci deve essere uno spazio di almeno 12 mm tra la macchina e qualsiasi ostruzione. Le prese di entrata o uscita dell'aria devono essere tenute lontane da ostacoli.
- Assicurarsi che nessun tappeto ostruisca la base della macchina né i condotti di ventilazione.
- Rimuovere tempestivamente eventuali oggetti caduti, dietro/sotto la macchina in quanto potrebbero ostruire le prese e gli sfiami dell'aria.

- Non scaricare l'aria nella canna fumaria utilizzata per lo scarico di fumi provenienti da attrezzature funzionanti a gas o altri combustibili.
- Controllare periodicamente che attorno all'asciugatrice vi sia una buona circolazione d'aria, evitando possibili accumuli di polvere e filacce.
- Controllare frequentemente il filtro antifilacce e, se necessario, pulirlo.

## La Biancheria

- Leggere attentamente le etichette con le istruzioni di lavaggio per conoscere le caratteristiche dell'asciugatura idonea.
- Gli ammorbidenti o prodotti simili dovrebbero essere utilizzati come specificato nelle rispettive istruzioni.
- Non asciugare capi non lavati nell'asciugatrice.
- Gli indumenti devono essere introdotti nell'asciugatrice solo dopo essere stati opportunamente centrifugati in lavatrice o strizzati a mano.
- EVITARE di caricare nel cestello indumenti ancora gocciolanti.



### ATTENZIONE

**In determinate circostanze, i materiali in gomma possono essere soggetti ad autocombustione se riscaldati. Articoli in gommapiuma (lattice), cuffie da doccia, tessuti impermeabili, articoli in caucciù e vestiti o cuscini imbottiti con gommapiuma NON VANNO asciugati nell'asciugatrice.**



### ATTENZIONE

**Evitare di asciugare articoli trattati con prodotti di pulizia a secco.**

- EVITARE ASSOLUTAMENTE di asciugare tende in fibra di vetro. La contaminazione dei capi con le fibre di vetro può infatti dar luogo a fenomeni d'irritazione cutanea.
- I capi che sono stati macchiati con sostanze come olio da cucina, acetone, alcol, petrolio, cherosene, smacchiatori, acquaragia, cere e sostanze per rimuovere le cere dovrebbero essere lavati in acqua calda con una quantità extra di detergente prima di essere asciugati nell'asciugatrice.
- Rimuovere tutti gli oggetti dalle tasche come accendini e fiammiferi.



- Controllare accuratamente che nelle tasche degli indumenti da asciugare non siano presenti accendini o fiammiferi ed **EVITARE ASSOLUTAMENTE** l'uso di prodotti infiammabili in prossimità della macchina.
- Massimo carico di asciugatura: vedere etichetta energetica.
- Per ulteriori informazioni sul prodotto o per consultare la scheda tecnica fare riferimento al sito internet del produttore.





## **ATTENZIONE**

**Rischio di incendio / Materiali infiammabili.**

- L'apparecchio contiene l'**R290**, un gas refrigerante eco-sostenibile, ma infiammabile. Tenere fonti di ignizione e fiamme libere lontano dall'apparecchio.
- Controllare che non vi siano danni visibili sull'apparecchio. Non mettere in funzione l'apparecchio se danneggiato.
- Se si dovessero presentare problemi di qualsiasi tipo, contattare il proprio rivenditore specializzato oppure il nostro servizio di assistenza clienti.

## **ATTENZIONE**

**Assicurarsi che le aperture sull'apparecchio e per i modelli da incasso anche quelle nel vano di installazione non siano ostruite.**

## **ATTENZIONE**

**Non danneggiare il circuito refrigerante.**

- Qualsiasi riparazione o intervento sull'apparecchio deve essere eseguito unicamente da un servizio di assistenza autorizzato.
- Uno smaltimento scorretto può provocare incendi o essere causa di avvelenamenti.
- Smaltire l'apparecchio in modo corretto e non danneggiare i tubi per la circolazione del gas refrigerante.

## 2. KIT TUBO DI SCARICO

Per evitare di dover svuotare il recipiente dell'acqua al termine di ciascun ciclo di asciugatura, l'acqua normalmente raccolta in un tubo di scarico dell'acqua di rifiuto (lo stesso sistema di scarico dei lavandini ad uso domestico). Le leggi locali sugli impianti idrici vietano il collegamento ad un sistema di scarico in superficie. Il sistema con il tubo di scarico dell'acqua di rifiuto deve essere situato accanto all'asciugatrice.

Il kit contiene: 1 tubo flessibile, 1 tappo.



### ATTENZIONE

Spegnere e togliere la spina dell'asciugatrice dalla presa di alimentazione elettrica prima di eseguire qualsiasi operazione.

Il tubo deve essere connesso ad un sistema di scarico dell'altezza massima di 85 cm rispetto alla base dell'asciugatrice (fig. 1).

### Montaggio del kit tubo di scarico

1. Il sistema di scarico dell'acqua di condensa è situato nella parte posteriore della macchina in basso a destra (fig. 2).
2. Scollegare il tubo (A) dal raccordo (B) tirandolo verso l'alto (fig. 3).
3. Richiudere il tubo estratto con il tappo (C) fornito con il kit (fig. 4).
4. Collegare il tubo flessibile del kit nel raccordo (B) assicurandosi di averlo inserito saldamente (fig. 5-6).

Una volta che la macchina è in posizione, verificare che il tubo flessibile non si pieghi quando si riposiziona l'asciugatrice.

①

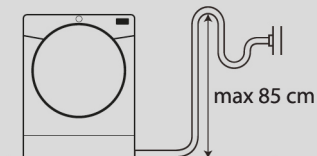

②

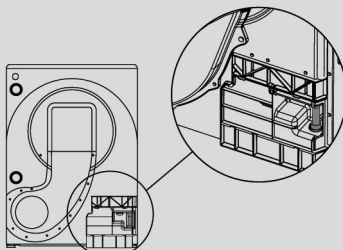

③

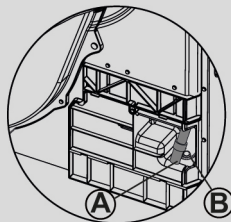

④

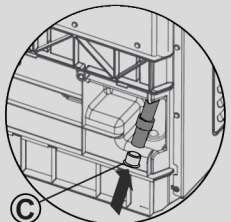

⑤

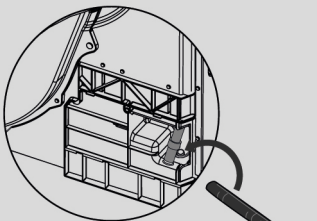

⑥

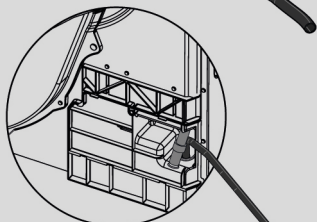

### 3. VASCHETTE DELL'ACQUA

L'acqua rimossa dalla biancheria durante il ciclo di asciugatura viene raccolta in un contenitore. Quando il contenitore è pieno, una spia, o su alcuni modelli un messaggio sul display, avviserà che DEVE essere svuotato (tuttavia, si consiglia di svuotarlo dopo ogni ciclo di asciugatura).

Nei primi cicli, quando la macchina è nuova, si raccoglie poca acqua in quanto si riempie prima il serbatoio interno.

#### Per rimuovere la vaschetta dalla porta \*

1. Estrarre con delicatezza la vaschetta afferrandola dalla maniglia (A).  
Da piena, la vaschetta dell'acqua pesa circa 6 kg.
2. Inclinare la vaschetta facendo defluire l'acqua dal beccuccio (B).  
Quando è vuota, riporre la vaschetta nell'alloggio come indicato (C) prima inserire la base della vaschetta come mostrato (1) successivamente premere gentilmente la parte superiore nell'apposita sede (2).
3. Premere il tasto di avvio programma per riavviare il ciclo.

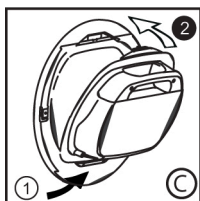
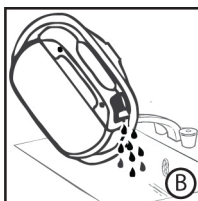
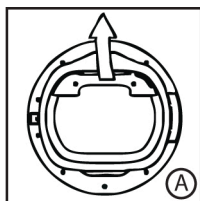

\* A seconda del modello

#### SOLO PER MODELLI DOTATI DEL KIT TUBO DI SCARICO

Se c'è uno scarico vicino all'asciugatrice, si può usare l'apposito kit per far scaricare costantemente l'acqua raccolta dalla macchina. Così facendo si eviterà di svuotare la vaschetta dell'acqua.

#### Per rimuovere la vaschetta inferiore dell'acqua \*

1. Tirare delicatamente la parte inferiore dello zoccolo che si sgancia dalla macchina. A questo punto si può sbloccare la parte superiore ed estrarre completamente lo zoccolo (A).
2. Tirare con decisione la maniglia ed estrarre la vaschetta dell'acqua (B). Sostenere la vaschetta con entrambe le mani (C). Da piena la vaschetta dell'acqua pesa circa 4 kg.
3. Aprire il coperchio sulla vaschetta e svuotare l'acqua (D).
4. Rimontare il coperchio e reinserire la vaschetta in sede (D). **SPINGERE CON DECISIONE IN SEDE.**
5. Rimontare lo zoccolo agganciando le cerniere in alto e "facendo scattare" in sede i dispositivi di bloccaggio inferiori.

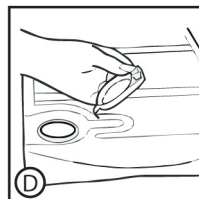
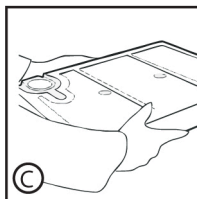
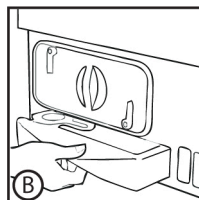
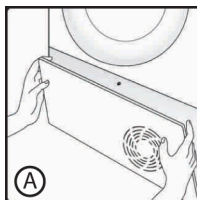

\* A seconda del modello

## 4. PORTA, FILTRI E SCAMBIATORE

### Porta

- Tirare la maniglia per aprire lo sportello.
- Per avviare la macchina, richiudere la porta e premere il tasto di avvio programma.

#### **ATTENZIONE**

Quando l'asciugatrice è in funzione, il cestello e la porta possono essere **MOLTO CALDI**.

#### **ATTENZIONE**

(Per i modelli dotati di vaschetta per la raccolta dell'acqua)

Se la porta dell'asciugabiancheria viene aperta durante il ciclo, prima quindi che sia completata la fase di raffreddamento, la maniglia della vaschetta può essere molto calda. Fare attenzione e usare la massima cautela se la si vuole svuotare.

### Filtri e scambiatore

I filtri e lo scambiatore intasati possono allungare il tempo di asciugatura e causare danni con conseguenti costosi interventi di pulizia.

Ai fini della massima efficacia della macchina, prima di ogni ciclo di asciugatura è essenziale verificare la pulizia di tutti i filtri.

#### **ATTENZIONE**

Non utilizzare l'asciugabiancheria senza i filtri.

### Spia di pulizia filtri antifilacce e scambiatore

La spia si accende in modalità fissa per segnalare la necessità di pulire i filtri antifilacce ed in modalità lampeggiante per segnalare la necessità di pulire lo scambiatore.

Se la biancheria non si asciuga, verificare che i filtri non siano intasati.

**Se si puliscono i filtri sotto l'acqua, ricordarsi di asciugarli.**

#### **ATTENZIONE**

**Pulire i filtri prima di effettuare ogni ciclo.**

## Pulizia dei filtri antifilacce

1. Estrarre in sequenza i due filtri **A** e **B**, tirandoli verso l'alto, come mostrato in figura.

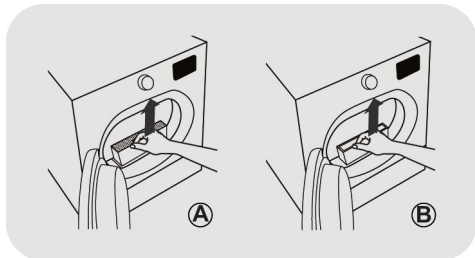

2. Aprire i filtri.

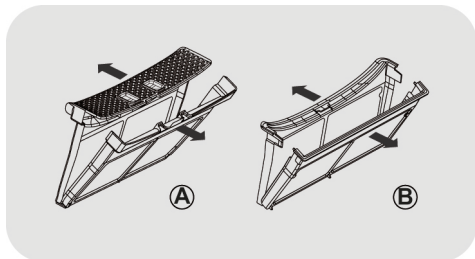

3. Rimuovere delicatamente le filacce da entrambi i filtri con la punta delle dita o aiutandosi con uno spazzolino morbido, un panno o sotto un getto d'acqua.

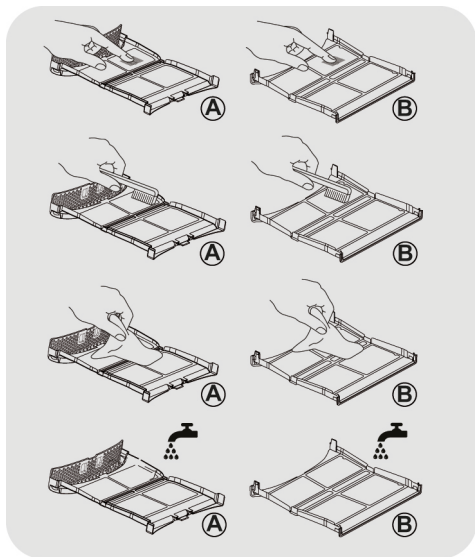

4. Richiudere entrambi i filtri ricollocandoli all'interno della porta, assicurandosi che siano posizionati bene in sede.

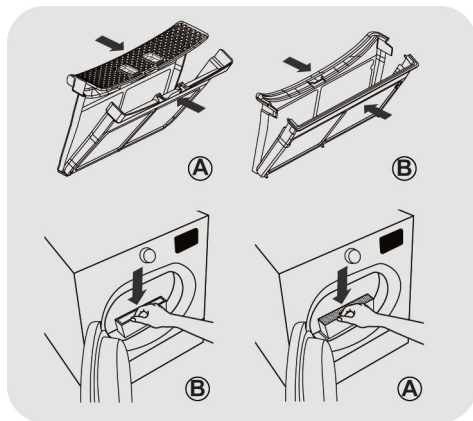

## ATTENZIONE

Prima di reinserire i filtri assicurarsi che non vi siano residui di lanugine all'interno del vano; in caso contrario rimuoverli con un'aspirapolvere.

## Pulizia scambiatore

### **ATTENZIONE**

Pulire lo scambiatore ogni sei mesi o all'accensione della spia filtri in modalità lampeggiante.

1. Rimuovere lo zoccolo.

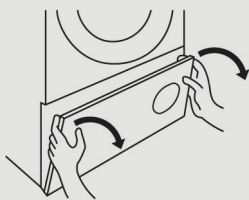

2. Girare in senso antiorario la maniglia e rimuovere il coperchio.

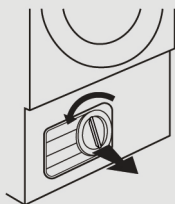

3. Pulire delicatamente lo scambiatore utilizzando uno spazzolino o un'aspirapolvere, per rimuovere residui o depositi, prestando attenzione a non danneggiare le lamelle.

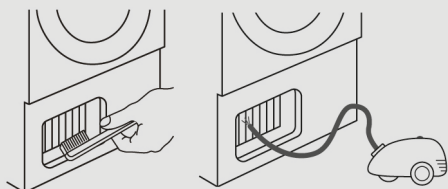

4. Rimontare il coperchio nella corretta posizione. Ruotare in senso orario la maniglia per fissarlo.

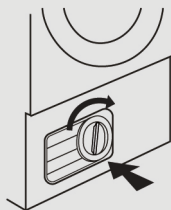

5. Rimontare lo zoccolo.

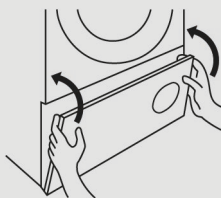

### **ATTENZIONE**

Non toccare le lamelle a mani nude, per evitare lesioni.  
Prestare attenzione durante la pulizia per non danneggiare lo scambiatore.

## 5. CONSIGLI PRATICI

Prima di utilizzare l'asciugatrice per la prima volta:

- Leggere attentamente il presente libretto d'istruzioni.
- Togliere tutti gli articoli presenti all'interno del cestello.
- Pulire l'interno del cestello e il portellone con un panno umido in modo da eliminare l'eventuale polvere depositata durante il trasporto.

### Preparazione dei capi

Verificare che la biancheria da asciugare sia idonea per l'asciugatura meccanica, come indicato dai simboli sull'etichetta di lavaggio dei vari articoli. Controllare che le chiusure siano chiuse e le tasche vuote. Girare i capi con il rovescio all'esterno. Introdurre i capi nel cestello uno ad uno, in modo che non si aggroviglino.

### Evitare di asciugare

Articoli di seta, calze di nylon, ricami delicati, tessuti con decorazioni metalliche, indumenti con guarnizioni in PVC o in pelle.



### ATTENZIONE

**Evitare di asciugare articoli preventivamente trattati con prodotti di pulizia a secco o capi in gomma (pericolo d'incendio o esplosione).**

**Durante gli ultimi 15 minuti (approssimativamente) i capi sono sempre asciugati con aria fredda.**

### Risparmio energia

Introdurre nell'asciugatrice solo biancheria accuratamente strizzata a mano o centrifugata a macchina. Quanto più

asciutta è la biancheria, tanto più rapido è il tempo richiesto per l'asciugatura, con conseguente risparmio di consumo elettrico.

### COSA FARE SEMPRE

- Cercare sempre di far lavorare la macchina a pieno carico di biancheria: si risparmia tempo ed elettricità.
- Prima di ogni ciclo di asciugatura verificare SEMPRE che i filtri siano puliti.

### COSA NON FARE MAI

- Non superare mai il peso massimo: si perde tempo e si consuma più elettricità.
- Evitare di caricare capi ancora gocciolanti: si rischia di rovinare la macchina.

### Selezionare la biancheria nel modo seguente

- **In base ai simboli delle etichette di lavaggio**

Le etichette di lavaggio sono apposte sul collo o sulle cuciture interne:



Articolo idoneo per l'asciugatura meccanica.



Asciugatura ad alta temperatura.



Solo asciugatura a bassa temperatura.



Articolo non idoneo all'asciugatura meccanica.

Se il capo è sprovvisto di etichetta di lavaggio, si deve presumere che non sia idoneo all'asciugatura meccanica.

- **In base al quantitativo ed alla pesantezza**

Se il carico è superiore alla capacità della macchina, separare i capi in base alla pesantezza (p. es., separare gli asciugamani dalla biancheria leggera).

- **In base al tipo di tessuto**

**Articoli di cotone/lino:** Asciugamani, jersey di cotone, biancheria da tavola/letto.



**Articoli sintetici:** Camicette, camicie, tute ecc. in poliestere o poliammide e misti cotone/sintetici.



## ATTENZIONE

Non sovraccaricare il cestello, in quanto i capi ingombranti, a caldo, possono superare il carico massimo consentito (per esempio sacchi a pelo e piumoni).

- Per evitare che si accumulino della lanuggine e che l'oblò abbia difficoltà ad aprirsi/chiudere, a fine di ogni ciclo d'asciugatura pulire con un panno umido la parte interna dell'oblò e la guarnizione.



## ATTENZIONE

Il cestello, il portellone e il carico possono essere molto caldi.

## Pulizia dell'asciugatrice

- Si consiglia di pulire i filtri dopo ogni ciclo di asciugatura.
- Nei modelli dotati di vaschetta di raccolta dell'acqua, si consiglia di svuotarla dopo ogni ciclo di asciugatura.
- Pulire l'esterno della macchina e il portellone con un panno morbido.
- NON usare spugnette abrasive né prodotti di pulizia.



## ATTENZIONE

Prima di procedere alla pulizia, disattivare sempre la macchina e staccare la spina della presa a muro.



## ATTENZIONE

Per i dati elettrici vedere la targhetta dei dati posta sul davanti del mobile della macchina (con portellone aperto).

## 6. CONTROLLO REMOTO (WI-FI)

Questo apparecchio è equipaggiato di tecnologia **Wi-Fi** che consente il controllo da remoto della macchina tramite App.

### ASSOCIAZIONE ELETTRODOMESTICO SU APP

- Scaricare l'App **hOn** sul proprio dispositivo inquadrando il seguente codice QR:



oppure accedendo al link:

[go.haier-europe.com/download-app](http://go.haier-europe.com/download-app)

L'App è disponibile sia per dispositivi con sistema operativo Android che per iOS, sia per tablet che per smartphone.

Per scoprire tutti i dettagli delle funzioni Wi-Fi, esplora i menu dell'App accedendo in modalità DEMO.

La frequenza della rete Wi-Fi domestica deve essere impostata sulla banda a 2,4 GHz. Non è possibile configurare la macchina se la rete di casa è impostata sulla banda a 5 GHz.

- Aprire l'App, creare il profilo utente (o fare il login se già creato in precedenza) e associare l'elettrodomestico seguendo le indicazioni sul display del dispositivo.

### ABILITAZIONE CONTROLLO REMOTO

- Verificare che il router sia acceso, e collegato a Internet.
- Caricare la biancheria, chiudere l'oblò.

- Ruotare la manopola programmi in posizione **CONTROLLO REMOTO (Wi-Fi)**



: i tasti del pannello comandi vengono disabilitati.

- Aprire l'App e procedere con l'avvio del ciclo. Al termine, spegnere la macchina ruotando la manopola programmi su **OFF**.

### DISABILITAZIONE CONTROLLO REMOTO

- Per uscire dalla modalità **CONTROLLO REMOTO** durante un ciclo, ruotare la manopola programmi in una posizione differente da **CONTROLLO REMOTO (Wi-Fi)**, **senza passare da OFF**. Il pannello comandi dell'apparecchio torna ad essere operativo.
- Con oblò chiuso, ruotando la manopola in posizione **CONTROLLO REMOTO (Wi-Fi)**, si potrà tornare ad avere il controllo della macchina da App. L'eventuale ciclo in esecuzione proseguirà.

Con oblò aperto, il **CONTROLLO REMOTO** sarà disabilitato. Per abilitarlo nuovamente, chiudere l'oblò, ruotare la manopola programmi in una posizione differente da **CONTROLLO REMOTO** e selezionarlo nuovamente.

## 7. GUIDA RAPIDA ALL'USO

1. Aprire la porta e caricare la biancheria nel cesto. Assicurarsi che i capi non si incastrino nella porta.
2. Chiudere gentilmente la porta fino a sentire un "click".
3. Scegliere il programma di asciugatura desiderato ruotando la manopola programmi o, in alcuni modelli, premendo l'apposito tasto (per dettagli, fare riferimento alla tabella programmi).
4. Premere il tasto di avvio programma. L'asciugabiancheria partirà automaticamente.
5. Se si apre la porta durante il ciclo per controllare la biancheria, è necessario successivamente richiudere la porta e premere il tasto di avvio programma, il ciclo di asciugatura ricomincerà nuovamente.
6. Quando il ciclo è prossimo alla fine, inizia una fase di raffreddamento. I capi vengono asciugati con aria fredda al fine di raffreddarli.
7. A seguito della fine del ciclo, il cesto effettuerà delle rotazioni ad intermittenza per minimizzare le pieghe. Continuerà fino a quando l'asciugabiancheria verrà spenta o la porta verrà aperta.

**Non aprire la porta durante i cicli di asciugatura automatici per avere un'asciugatura sempre efficace.**

### Dati tecnici

**Potenza Assorbita / Ampere fusibile / Tensione:** vedere targhetta dati.

**Carico massimo:** vedere etichetta energetica.

**Efficienza Energetica:** vedere etichetta energetica.

## 8. COMANDI E PROGRAMMI

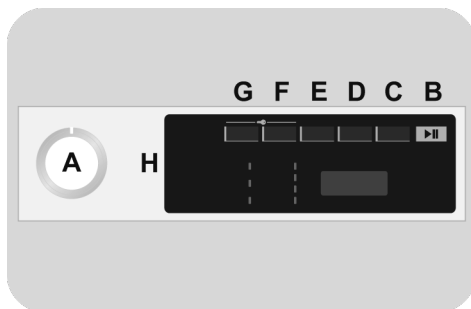

**A** Manopola programmi con posizione di OFF

**B** Tasto AVVIO/PAUSA

**C** Tasto PARTENZA DIFFERITA

**D** Tasto SELEZIONE TEMPO/RAPIDI

**E** Tasto ACTIVE DRY

**F** Tasto SELEZIONE ASCIUGATURA

**G** Tasto ANTI-PIEGA

**H** DISPLAY

**F+G** PROTEZIONE BAMBINI



## ATTENZIONE

Non toccare i tasti all'inserimento della spina perché la macchina, nei primi secondi, effettua un'autocalibrazione che potrebbe essere interrotta: se ciò avvenisse la macchina potrebbe non funzionare in maniera ottimale. In tal caso, togliere la spina e ripetere l'operazione.

### Manopola programmi con posizione di OFF

- Ruotando la manopola in entrambe le direzioni è possibile selezionare il programma di asciugatura desiderato.
- Per annullare il programma selezionato o spegnere l'asciugatrice, ruotare la manopola in posizione **OFF** (ricordarsi anche di togliere la spina).

### Prima accensione

#### - Impostazione lingua

- Dopo aver collegato la macchina alla rete e averla accesa, premere il tasto "**D**" o "**E**" per visualizzare le lingue disponibili. **ENGLISH** è sempre la prima lingua mostrata.
- Selezionare la lingua desiderata premendo il tasto **AVVIO/PAUSA**.

#### - Modifica lingua impostata

Se si desidera modificare la lingua impostata, sarà necessario tenere premuto contemporaneamente i tasti "**D**" e "**E**" per circa **5 secondi**. Sul display apparirà la scritta **ENGLISH** e sarà possibile scegliere una nuova lingua.

### Tasto AVVIO/PAUSA

Chiudere l'oblò **PRIMA** di premere il tasto **AVVIO/PAUSA**.

- Per far partire il ciclo selezionato con i parametri preimpostati premere il tasto **AVVIO/PAUSA**. A programma in corso verrà visualizzato sul display il tempo rimanente.

- Se invece si vuole modificare il programma scelto, premere i tasti delle opzioni desiderate, modificare i parametri preimpostati dopodiché premere **AVVIO/PAUSA** per iniziare il ciclo.

Sono selezionabili solo le opzioni compatibili con il programma scelto.

- Dopo avere avviato l'asciugatrice si dovrà attendere alcuni secondi affinché la macchina inizi il programma.

### DURATA PROGRAMMA

- Al momento della selezione di un programma, verrà automaticamente indicata la durata del ciclo che potrà variare a seconda delle opzioni che verranno selezionate.
- Dopo l'avvio del programma il display terrà costantemente informati sul tempo restante alla fine del ciclo di asciugatura.
- L'apparecchio calcola tale tempo in base a un carico standard, ma durante il ciclo la macchina corregge il tempo a seconda del livello di umidità del carico.

### FINE PROGRAMMA

- Alla fine del programma la scritta "**FINE**" ("**End**" in alcuni modelli) verrà visualizzata sul display e sarà possibile aprire l'oblò.
- A fine ciclo spegnere l'asciugatrice ruotando la manopola sulla posizione **OFF**.

La manopola deve essere **SEMPRE** portata in posizione di **OFF** alla fine di un ciclo di asciugatura e prima di selezionarne uno nuovo.

## METTERE LA MACCHINA IN PAUSA

- Tenere premuto il tasto **AVVIO/PAUSA** per circa **2 secondi** (il nome del programma e l'indicazione del tempo residuo lampeggiano quando la macchina è in pausa).
- Premere nuovamente il tasto **AVVIO/PAUSA** per riavviare il programma dal punto in cui era stato interrotto.

## CANCELLAZIONE PROGRAMMA IMPOSTATO

- Per annullare il programma, ruotare la manopola sulla posizione **OFF**.

*Se dovesse mancare la corrente durante il funzionamento dell'apparecchio, una speciale memoria conserverà l'impostazione effettuata e, al ritorno della corrente, premendo il tasto **AVVIO/PAUSA**, la macchina ripartirà dalla fase del ciclo in cui si era fermata.*

## Tasto PARTENZA DIFFERITA

- Questo tasto permette di ritardare la partenza del ciclo di asciugatura da **30 minuti (1 ora** in alcuni modelli) a **24 ore** a intervalli di **30 minuti (1 ora** in alcuni modelli). Il ritardo prescelto compare sul display.
- Dopo aver premuto il pulsante **AVVIO/PAUSA**, il tempo mostrato decresce di minuto in minuto.

**In caso di apertura dell'oblò a partenza differita attivata è necessario, dopo la richiusura della porta, premere **AVVIO/PAUSA** per riprendere il conteggio.**

## Tasto SELEZIONE TEMPO/RAPIDI

- È possibile trasformare un ciclo da automatico a programmato, fino a **3 minuti** dall'avvio del ciclo.
- La pressione progressiva aumenta il tempo a intervalli di **10 minuti**. Per tornare al ciclo automatico è necessario spegnere l'asciugatrice.

- In caso di incompatibilità, tutti i led lampeggeranno velocemente per 3 volte.
- Se la manopola programmi è posizionata sui programmi rapidi **CARE (30'/45'/59')** la pressione progressiva del tasto permette di scegliere una delle tre durate disponibili.

## Tasto ACTIVE DRY

- **ACTIVE DRY** è il ciclo perfetto da utilizzare se si vogliono rimuovere cattivi odori dalla biancheria togliendo le pieghe. Questo ciclo rinfresca velocemente i capi di cui hai bisogno, garantendo il miglior compromesso tra tempo e performance di asciugatura.
- Per selezionare questa opzione, premere una volta il tasto **ACTIVE DRY**. Questo è disponibile solo durante la selezione del programma. Questa opzione sovrascrive il programma selezionato con uno dedicato.
- Se si vuole deselezionare l'opzione **ACTIVE DRY**, premere il tasto **ACTIVE DRY**. Quando l'opzione viene deselezionata, l'asciugatrice mostrerà di nuovo il nome del programma originale.

## Tasto SELEZIONE ASCIUGATURA

- Questo tasto permette di selezionare il livello di asciugatura desiderato, opzione modificabile fino a **3 minuti** dopo la partenza del ciclo:

 **Pronto Stiro:** lascia i panni leggermente umidi, per facilitare la stiratura.

 **Asciutto No Stiro:** per capi da appendere direttamente dopo l'asciugatura, senza stirarli.

 **Asciutto Armadio:** per capi che possono essere direttamente riposti.

 **Extra-asciutto:** per capi completamente asciutti, ideale a pieno carico.

- Questo apparecchio è dotato della funzione di **Drying Manager**. Nei cicli automatici, ogni livello intermedio di asciugatura, prima di raggiungere il livello selezionato, viene segnalato con un indicatore luminoso lampeggiante che corrisponde al grado di asciugatura raggiunto.

*In caso di incompatibilità, tutti i led lampeggeranno velocemente per 3 volte.*

## Tasto ANTI-PIEGA

- Durante il ciclo l'opzione imposta movimenti alternati del cesto per ridurre le pieghe e imposta automaticamente il livello di asciugatura su "**Pronto Stiro**". Inoltre, questa opzione attiva un ciclo anti-piega ad inizio (in caso di attivazione della partenza differita) e a fine asciugatura. Utile se non si ha la possibilità di rimuovere immediatamente il bucato, consente di mantenere il cesto in movimento per non far appesantire i panni asciutti e mantenerli morbidi. Si attiva ogni 10 minuti, fino a 6 ore dal termine del ciclo.
- Per interrompere il ciclo posizionare la manopola su **OFF**.

## PROTEZIONE BAMBINI

- Le pressione contemporanea dei tasti "**F**" e "**G**" per circa **2 secondi** permette di bloccare i tasti. In questo modo, si può evitare che vengano effettuate modifiche indesiderate o accidentali.
- Il blocco tasti può essere annullato, semplicemente premendo nuovamente i due tasti di attivazione.
- In caso di apertura oblò con l'opzione **PROTEZIONE BAMBINI** attivata, il ciclo si ferma ma il blocco si conserva: per far ripartire il ciclo è necessario rimuovere il blocco e premere di nuovo **AVVIO/PAUSA**.
- L'opzione **PROTEZIONE BAMBINI** è modificabile in qualsiasi momento del ciclo.

## Display

Il display consente di visualizzare il tempo residuo di asciugatura, il ritardo in caso di impostazione della partenza differita e altri messaggi di notifica.

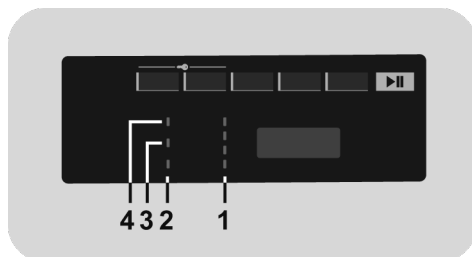

### 1) SPIE SELEZIONE ASCIUGATURA

Le spie indicano i gradi di asciugatura selezionabili tramite l'apposito tasto.

### 2) SPIA ANTI PIEGA

Indica la selezione della relativa opzione.

### 3) SPIA DI PULIZIA FILTRI ANTIFILACCE E SCAMBIATORE

La spia si accende in modalità fissa per segnalare la necessità di pulire i filtri antifilacce ed in modalità lampeggiante per segnalare la necessità di pulire lo scambiatore.

### 4) SPIA Wi-Fi

- Nei modelli dotati di Wi-Fi, indica lo stato della connessione. Può essere:
  - **ACCESA FISSA**: controllo remoto attivo.
  - **LAMPEGGIANTE LENTA**: controllo remoto disattivo.
  - **LAMPEGGIANTE VELOCE PER 3 SECONDI, POI SPENTA**: la macchina non riesce a connettersi alla rete Wi-Fi domestica o non è ancora stata associata all'App.
  - **LAMPEGGIANTE LENTA PER 3 VOLTE, POI SPENTA PER 2 SECONDI**: reset della rete Wi-Fi (durante l'associazione con l'App).
  - **ACCESA PER 1 SECONDO, POI SPENTA PER 3 SECONDI**: l'oblò è aperto. Non è possibile attivare il controllo remoto.

- Per tutte le informazioni relative alle funzionalità e alle istruzioni per una facile configurazione del Wi-Fi, fare riferimento al sito: [go.he.services/htd-5d](http://go.he.services/htd-5d)



## ATTENZIONE

Pulire i filtri prima di effettuare ogni ciclo.



## Guida ad una corretta asciugatura

Il ciclo standard COTONE (  ) è quello a maggior efficienza energetica e il più adatto per un'asciugatura di un normale bucato bagnato in cotone.

Massima capacità di asciugatura	
Cotone	Massima capacità dichiarata
Sintetici o delicati	Max. 4 kg



## ATTENZIONE

La reale durata del ciclo di asciugatura dipende dal livello di umidità di partenza del carico a causa della velocità di centrifuga, dal tipo e dalla quantità del carico, dalla pulizia dei filtri e dalla temperatura ambientale.

## Informazioni per test di laboratorio

EN 61121 - Programmi da usare:

- COTONE ASCIUTTO 
- COTONE ASCIUTTO DA STIRARE (BIANCHI - Pronto Stiro)
- TESSUTI DELICATI - SINTETICI (SINTETICI - Asciutto No Stiro)



## ATTENZIONE

Solo per asciugabiancheria con capacità di 10/11 kg dotate di kit tubo di scarico: collegare il kit per il recupero dell'acqua di condensa (secondo le istruzioni riportate nel capitolo dedicato).

## Tabella programmi

PROGRAMMA		Opzioni selezionabili					CAPACITÀ (kg)	TEMPO DI ASCIUGATURA (min)
								
	<b>BIANCHI</b>	✓	✓	✓	✓	✓	Full	*
	<b>COTONE NORMATIVO</b>	✓	-	-	-	-	Full	*
	<b>LANA CERTIFICATA</b>	✓	-	-	-	-	1	70'
	<b>SCARPE DA GINNASTICA</b>	✓	✓	-	-	-	-	Max 120'
	<b>SINTETICI</b>	✓	✓	✓	✓	✓	4	*
	<b>CAMICIE</b>	✓	-	✓	✓	✓	2,5	*
	<b>JEANS</b>	✓	-	-	-	-	4	*
	<b>FITNESS</b>	✓	-	✓	✓	-	4	*
	<b>SOFT CARE</b>	✓	-	✓	-	-	2	*
	<b>FRESH CARE</b>	✓	-	✓	-	-	3,5	*
	<b>ALLERGY CARE</b>	✓	✓	✓	-	-	4	Max 220'
 30'/45'/59'	<b>CARE 30-45-59</b>	✓	✓	✓	-	-	2,5	*
	<b>TUTTO IN UNO</b>	✓	-	✓	-	-	6	*
	<b>AUTO CARE</b>	✓	-	✓	✓	✓	4	*
	<b>CONTROLLO REMOTO (Wi-Fi)</b> Posizione da selezionare per abilitare/disabilitare il controllo da remoto tramite App, via Wi-Fi.							

\* La reale durata del ciclo di asciugatura dipende dal livello di umidità di partenza del bucato dovuta alla velocità di rotazione, tipologia e quantità di carico, pulizia dei filtri e temperatura ambientale.



## Descrizione programmi

Per trattare i vari tipi di tessuto e colori, l'asciugatrice è dotata di programmi specifici, adatti ad ogni esigenza di asciugatura (vedere tabella programmi).

### CONTROLLO REMOTO (Wi-Fi)

Posizione da selezionare per abilitare/disabilitare il controllo remoto tramite App, via Wi-Fi. In tal caso, la partenza del ciclo avverrà mediante i comandi stessi dell'App. Maggiori dettagli nel capitolo **CONTROLLO REMOTO (Wi-Fi)**.

### BIANCHI

Ciclo ideale per asciugare capi in cotone, spugne e asciugamani.

### COTONE NORMATIVO

Programma eco normativo (hang dry) ideale per capi in cotone. Il più efficiente in termini di consumo energetico per l'asciugatura di questi tessuti.

### LANA CERTIFICATA

Per capi in lana: il programma può essere utilizzato per asciugare fino a 1 kg di biancheria (circa 3 maglioni).

Si consiglia di rovesciare i capi prima di asciugarli. Il tempo può variare a seconda delle dimensioni e della densità del carico e della centrifuga scelta per il lavaggio.

A fine ciclo i capi sono pronti per essere indossati, ma nel caso di indumenti più pesanti i bordi potrebbero risultare leggermente umidi: si suggerisce di farli asciugare naturalmente.

Si consiglia di estrarre subito i capi al termine del ciclo di asciugatura.

**Attenzione: il processo di restringimento della lana è irreversibile; asciugare esclusivamente i capi con simbolo "ok tumble". Questo programma non è indicato per capi acrilici.**



Il programma "ciclo lana" di questa asciugabiancheria è stato approvato da The Woolmark Company per l'asciugatura dei capi in lana etichettati "lavabili in lavatrice", purché capi siano lavati e asciugati seguendo le istruzioni riportate sull'etichetta cucita al capo e le indicazioni fornite dal fabbricante della macchina M1530.

Nel Regno Unito, nell'Eire, a Hong Kong e in India il marchio Woolmark è un marchio certificato.

### SCARPE DA GINNASTICA

Questo ciclo permette di asciugare fino a 2 paia di scarpe in tela utilizzando l'apposito accessorio. **E' consigliabile rimuovere i lacci dalle scarpe.**

### Griglia porta scarpe

L'accessorio porta scarpe in dotazione con l'asciugatrice, consente di asciugare fino a 4 scarpe in tela.

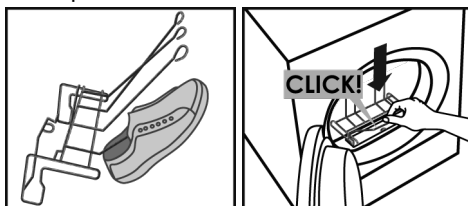

- È necessario rimuovere i due filtri superiori e collocare al loro posto l'accessorio con i ganci verso l'interno del cesto.
- Prima di inserire le scarpe all'interno dell'asciugatrice rimuovere eventuali solette e lacci.
- Le griglie centrali sono adatte anche a scarpe da uomo, mentre le griglie laterali sono più indicate per scarpe da bambino o da donna (EU 39 - UK 5.5).
- È consigliabile far girare il cesto per controllare che non ci siano interferenze. In alternativa si possono posizionare le due scarpe laterali con la suola in alto.

## **SINTETICI**

Ciclo studiato per asciugare tessuti sintetici.

## **CAMICIE**

Programma dedicato all'asciugatura di camicie, limitando la formazione di pieghe e grovigli tramite opportune movimentazioni del cesto. E' consigliabile rimuovere i capi appena il ciclo di asciugatura è terminato.

## **JEANS**

Un ciclo studiato per asciugare uniformemente tessuti come jeans o denim. E' consigliato rovesciare i capi prima dell'asciugatura.

## **FITNESS**

Il programma Fitness si prende cura dei tuoi indumenti tecnici che utilizzi per praticare sport e fitness: la macchina asciuga delicatamente, con una cura speciale per preservare l'elasticità delle fibre.

## **SOFT CARE**

Con il programma Soft Care ed un carico ridotto, la macchina si prenderà cura dei tuoi capi più delicati.

## **FRESH CARE**

Grazie al ciclo Fresh Care, la macchina si prende cura dei tuoi diversi tessuti (cotone e sintetici) insieme, asciugandoli anche in 59'. Se il carico è inferiore a quello consigliato

o ha un livello inferiore di umidità residua, il ciclo sarà più breve, al fine di non asciugare eccessivamente gli indumenti.

## **ALLERGY CARE**

Un ciclo specifico che asciuga e allo stesso tempo aiuta a ridurre i principali allergeni come gli acari della polvere, i peli di animali domestici, polline e i residui di detersivi in polvere.

## **CARE 30'/45'/59'**

Questo ciclo di asciugatura ti consente di avere i capi pronti in un tempo breve, puoi scegliere se asciugarli in 30, 45, 59 minuti.

## **TUTTO IN UNO**

Un ciclo innovativo che consente di asciugare insieme tessuti differenti. La macchina avvisa quando i tessuti più leggeri sono asciutti e pronti per essere rimossi (sul display lampeggia il testo AIO per 3 minuti e viene emesso un segnale acustico). Dopo la rimozione, è necessario riavviare l'asciugatura per i capi più pesanti.

## **AUTO CARE**

Il ciclo Auto Care è il nuovo esclusivo programma in grado di adattare automaticamente la tecnologia di asciugatura alla capacità e tipologia di indumenti.

## 9. RISOLUZIONE PROBLEMI E GARANZIA

### Quale può essere la causa...

**Problemi che può risolvere l'utente.**

**Prima di rivolgersi al Centro Assistenza consultare la seguente checklist.** La chiamata verrà addebitata all'utente nel caso in cui risulti che la macchina funziona o è stata installata o utilizzata in maniera errata. Se il problema persiste anche dopo aver eseguito i controlli consigliati, rivolgersi al servizio di assistenza che sarà a disposizione per suggerire eventuali soluzioni per telefono.

**Il tempo di asciugatura residuo può variare durante il ciclo. Il tempo infatti viene costantemente aggiornato per migliorarne la stima. E' pertanto normale che durante il ciclo, il tempo mostrato sul display possa aumentare o diminuire.**

**Tempo di asciugatura eccessivamente lungo/capi non sufficientemente asciutti...**

- Il programma/tempo di asciugatura selezionato è corretto?
- I capi sono stati introdotti eccessivamente bagnati?
- Si è provveduto a strizzare o centrifugare adeguatamente i capi prima di introdurli nella macchina?
- Si devono pulire i filtri?
- Si deve pulire lo scambiatore?
- L'asciugatrice è stata caricata eccessivamente?
- Vi sono ostruzioni a livello delle prese, degli sfati e della base dell'asciugatrice?

**L'asciugatrice non funziona...**

- L'alimentazione elettrica cui è collegata la macchina è attiva? Controllare provando con un altro apparecchio (ad esempio, lampada da tavolo).
- La spina di alimentazione è stata collegata correttamente all'alimentazione elettrica?

- Manca la corrente?
- Fusibile bruciato?
- Il portellone è stato chiuso perfettamente?
- La macchina è stata opportunamente attivata (sia collegata all'alimentazione sia attivata localmente)?
- È stato selezionato il tempo o il programma di asciugatura?
- La macchina è stata riattivata dopo aver aperto il portellone?
- Solo per i modelli dotati di vaschetta per il recupero dell'acqua: la macchina ha smesso di funzionare perché la vaschetta dell'acqua è piena e deve essere svuotata?

**L'asciugatrice fa molto rumore...**

- Spegnere l'asciugatrice e rivolgersi al Servizio Assistenza.

**La spia pulizia filtri è accesa...**

- Si devono pulire i filtri o lo scambiatore?

**La spia vaschetta dell'acqua è accesa\*...**

- Si deve svuotare la vaschetta dell'acqua?

**\*In alcuni modelli l'indicazione avverrà tramite un messaggio sul display.**

### Servizio assistenza clienti

Se il problema persiste anche dopo aver effettuato tutti i controlli consigliati, rivolgersi al Servizio Assistenza. Sarà a disposizione per suggerire eventuali soluzioni per telefono o per fissare la visita del tecnico in base alle condizioni di garanzia. Si ricorda che l'intervento del tecnico può essere soggetto a pagamento nel caso la macchina:

- risulti perfettamente funzionante.
- non sia stata installata secondo quanto indicato nelle istruzioni d'installazione.
- sia stata utilizzata in modo improprio.

## Ricambi

Utilizzare sempre ricambi originali, disponibili direttamente presso il Servizio Assistenza.

## Servizio assistenza tecnica

Per assistenza e riparazioni, rivolgersi al tecnico del Servizio Assistenza più vicino.

### Garanzia

Il prodotto è garantito, oltre che ai sensi di legge, alle condizioni e nei termini riportati sul certificato di garanzia convenzionale inserito nel prodotto. Il certificato dovrà essere conservato e mostrato al nostro Centro di Assistenza Tecnica Autorizzato, in caso di necessità, insieme allo scontrino comprovante l'acquisto dell'elettrodomestico.

Puoi consultare le condizioni di garanzia anche sul nostro sito internet.

Per ottenere assistenza compila l'apposito form on-line oppure contattaci al numero che trovi indicato nella pagina di assistenza del nostro sito internet.

Apponendo la marcatura **CE** su questo prodotto, dichiariamo, sotto la nostra responsabilità, di ottemperare a tutti i requisiti relativi alla tutela di sicurezza, salute e ambiente previsti dalla legislazione europea in essere per questo prodotto.

Per garantire la sicurezza al momento dello smaltimento di una asciugatrice, scollegare la spina dell'alimentazione dalla presa, tagliare il cavo dell'alimentazione di rete e distruggerlo insieme alla spina. Per evitare che i bambini possano rimanere intrappolati all'interno dell'asciugatrice, rompere i cardini o la chiusura dell'oblò.

**La ditta costruttrice declina ogni responsabilità per eventuali errori di stampa contenuti nel libretto presente in questo prodotto. Si riserva inoltre il diritto di apportare le modifiche che si renderanno utili ai propri prodotti senza compromettere le caratteristiche essenziali.**

Vielen Dank, dass Sie sich für dieses Produkt entschieden haben. Wir freuen uns, Ihnen das ideale Produkt und das bestmögliche, vollständige Sortiment an Haushaltsgeräten für Ihren Alltag bieten zu können.



Bitte lesen Sie diese Anleitung sorgfältig durch und richten Sie sich bei der Bedienung der Wäschetrockner an die Anleitung. Dieses Handbuch enthält wichtige Hinweise für die sichere Installation, Anwendung und Wartung sowie einige nützliche Hinweise für optimale Ergebnisse beim Gebrauch Ihrer Maschine. Heben Sie diese Dokumentation an einem sicheren Ort auf, um jederzeit wieder darauf zurückgreifen zu können bzw. um sie an zukünftige Besitzer weitergeben zu können.

Zum Lieferumfang Ihrer Maschine gehören folgende Dokumentation und Zusatzteile:

- Bedienungsanleitung
- Garantieschein
- Energieeffizienzklasse

Überprüfen Sie, ob die Maschine während des Transports nicht beschädigt wurde. Falls dies so ist, kontaktieren Sie das Kundendienstzentrum. Die Nichteinhaltung der oben genannten Anweisungen kann die Sicherheit des Geräts beeinträchtigen. Falls ein Problem Ihres Geräts durch unsachgemäßen Gebrauch oder durch eine falsche Installation verursacht wurde, können Ihnen die Kosten für den Besuch eines Kundendiensttechnikers in Rechnung gestellt werden. Halten Sie für Ihre Kontaktaufnahme mit dem Kundendienst die einmalige, 16-stellige Seriennummer Ihres Geräts bereit. Diese Nummer ist ein einmaliger Code für Ihr Produkt und befindet sich auf dem Aufkleber an der Innenseite der Türe.

## Umweltbedingungen



Dieses Gerät ist entsprechend der europäischen Richtlinie 2012/19/EU als elektrisches / elektronisches Altgerät (WEEE) gekennzeichnet.

Elektrische und elektronische Altgeräte enthalten vielfach noch wertvolle Materialien. Sie enthalten aber auch schädliche Stoffe, die für ihre Funktion und Sicherheit notwendig waren. Im Restmüll oder bei falscher Behandlung können diese der menschlichen Gesundheit und der Umwelt schaden. Es ist daher sehr wichtig, dass elektrische und elektronische Altgeräte (WEEE) einer speziellen Verwertung zugeführt werden, damit die schädlichen Stoffe ordnungsgemäß entfernt und entsorgt werden bzw. wertvolle Rohstoffe der Wiederverwertung zugeführt werden können. Sie können mit der Beachtung der folgenden simplen Hinweise einen wichtigen Beitrag dazu leisten, dass elektrische und elektronische Altgeräte (WEEE) der menschlichen Gesundheit und der Umwelt nicht schaden:

- Elektrische- und elektronische Altgeräte (WEEE) sollten keinesfalls wie Rest- oder Haushaltsmüll behandelt werden.
- Nutzen Sie stattdessen die an Ihrem Wohnort eingerichteten kommunalen oder gewerblichen Sammelstellen zur Rückgabe und Verwertung elektrischer und elektronischer Altgeräte (WEEE). Informieren Sie sich, ob ggf. in Ihrem Land bzw. Ihrer Region für große/sperrige elektrische und elektronische Altgeräte (WEEE) eine Abholung angeboten wird. Sorgen Sie in jedem Falle dafür, dass Ihr Altgerät bis zum Abtransport kindersicher aufbewahrt wird.

In einigen Ländern sind Händler unterbestimmten Voraussetzungen beim Geräteneukauf auch zur Rücknahme des Altgerätes verpflichtet, wenn das Altgerät dem neuen Fabrikat in der Funktion entspricht.

## Inhalt

1. **GENERELLE SICHERHEITSHINWEISE**
2. **ABLAUSCHSCHLAUCH-KIT**
3. **WASSERBEHÄLTER**
4. **TÜR, FILTER UND WÄRMETAUSCHER**
5. **PRAKTISCHE TIPPS**
6. **FERNBEDIENUNG (WLAN)**
7. **KURZANLEITUNG**
8. **STEUERUNG UND PROGRAMME**
9. **PROBLEMLÖSUNGEN UND GARANTIE**

# 1. GENERELLE SICHERHEITSHINWEISE

● Dieses Gerät ist ausschließlich für den Haushaltsgebrauch konzipiert bzw. für den haushaltsnahen Gebrauch, wie z.B:

- Teeküchen für das Personal von Büros, Geschäften oder ähnlichen Arbeitsbereichen;
- Ferienhäuser;
- Gäste von Hotels, Motels und anderen Wohneinrichtungen;
- Gäste von Apartments/ Ferienwohnungen, Bed and Breakfast Einrichtungen

Eine andere Nutzung als die normale Haushaltsnutzung, wie z.B. gewerbliche oder professionelle Nutzung durch Fachpersonal, ist auch im Falle der oben erwähnten Einrichtungen ausgeschlossen.

Sollte das Gerät entgegen diesen Vorschriften betrieben werden, kann dies die Lebensdauer des Gerätes beeinträchtigen und den Garantieanspruch gegenüber dem Hersteller verirken. Eventuelle Schäden am Gerät oder andere Schäden oder Verluste, die durch eine nicht haushaltsnahe Nutzung hervorgerufen werden sollten (selbst wenn sie in einem Haushalt erfolgen), werden, so weit vom Gesetz ermöglicht, vom Hersteller nicht anerkannt.

● Kinder unter 8 Jahren sowie Personen, die aufgrund ihrer physischen, sensorischen oder

geistigen Fähigkeiten oder ihrer Unerfahrenheit oder Unkenntnis nicht in der Lage sind, die Maschine sicher zu bedienen, dürfen die Maschine nicht ohne Aufsicht oder Anweisung durch eine verantwortliche Person benutzen, sich in der Nähe aufhalten oder das Gerät saubermachen. Kinder sollten nicht mit dem Gerät spielen. Reinigung und Benutzerwartung sollten nicht von Kindern ohne Einführung, ausgeführt werden.

● Kinder sollten über das Gerät aufgeklärt werden, damit Sie nicht mit dem Gerät spielen.

● Kinder unter 3 Jahren dürfen sich nicht unbeaufsichtigt in der Nähe des Gerätes aufhalten oder spielen.



## **WARNUNG**

**Zweckentfremdung des Trockners kann zu Brandgefahr führen.**

● Diese Maschine dient als Haushaltsgerät ausschließlich zum Trocknen von Haushaltstextilien und Kleidungsstücken.

● Prüfen Sie vor dem Betrieb des Geräts, ob die Installations- und Gebrauchsanleitung richtig verstanden und beachtet wurde.

● Berühren Sie das Gerät nicht mit feuchten oder nassen Händen oder Füßen.

- Lehnen Sie sich nicht gegen die Tür, wenn Sie die Maschine beladen, und fassen Sie die Maschine nicht an der Tür, wenn Sie sie hochheben oder verschieben.
- Verwenden Sie die Maschine bei vermuteten Störungen nicht weiter.
- Den Trockner nicht einsetzen, wenn für die Reinigung Chemikalien verwendet wurden.
- Der letzte Trockendurchgang erfolgt ohne Hitze (Abkühlen), um zu gewährleisten, dass die Wäschestücke am Ende eine Temperatur haben, die sie nicht schädigt.



### WARNUNG

Verwenden Sie das Produkt nicht, wenn das Flusensieb nicht richtig eingebaut oder beschädigt ist; Flusen könnten Feuer fangen.

- Fusseln und Flusen dürfen sich nicht auf dem Fußboden im Bereich um die Maschine ansammeln.



### WARNUNG

An der Stelle an der sich das Symbol für heiße Flächen  befindet, kann die Temperatur während des Trocknerbetriebs auf über 60°C steigen.

- Ziehen Sie vor der Reinigung des Geräts immer den Netzstecker.
- Die Trommel in dem Gerät kann sehr heiß werden. Lassen Sie den Trockner stets vollständig bis zum Ende der Abkühlphase laufen, bevor Sie die Wäsche herausnehmen.



### WARNUNG

Den Trockner niemals vor dem Ende ausschalten; anderenfalls die Wäschestücke schnell entnehmen und ausschlagen oder glattstreichen, damit die Hitze verfliegen kann.



### WARNUNG

Das Gerät soll möglichst stehend transportiert werden. Bei Bedarf kann es nur in die gezeigte Richtung geneigt werden.

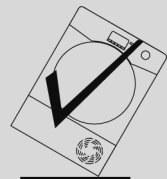
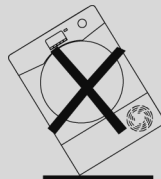

Wenn das Gerät in eine andere Lage transportiert wurde, warten Sie mindestens 4 Stunden, bevor Sie es einschalten, damit sich die Flüssigkeit im Kompressor wieder stabilisieren kann. Tun Sie es nicht, können Schäden am Kompressor die Folge sein.

## Installation

- Bitte das Gerät keinesfalls in einem Raum mit zu niedriger Raumtemperatur, außerhalb geschlossener Räume oder im Freien in Betrieb nehmen. Bei diesen Umgebungsbedingungen ist der ordnungsgemäße Betrieb des Gerätes nicht gewährleistet bzw. das Gerät könnte Schaden nehmen (Flüssigkeiten im Hydraulikkreislauf können zu zäh werden oder gar einfrieren und dadurch Bauteile wie Ventile oder Schläuche beschädigt werden). Die Raumtemperatur sollte immer im Bereich zwischen  $+5^{\circ}\text{C}$  und  $+35^{\circ}\text{C}$  liegen. Im Temperaturbereich zwischen  $+2^{\circ}\text{C}$  und  $+5^{\circ}\text{C}$  könnte sich Kondenswasser am Gerät oder im Raum bilden.
- Falls der Wäschetrockner auf einer Waschmaschine aufgestellt werden soll, muss ein passender Aufbaumontagesatz verwendet werden, der für Ihr Gerät geeignet ist:
  - Aufbaumontagesatz in der Standardgröße: für Waschmaschinen mit einer Mindestdtiefe von 44 cm;
  - Aufbaumontagesatz in der Größe Slim: für Waschmaschinen mit einer Mindestdtiefe von 40 cm.
  - Universal-Stapelkit mit Gleitboden: für Waschmaschinen mit einer Mindestdtiefe von 47 cm.

Der Aufbaumontagesatz ist über unseren Ersatzteilservice erhältlich. Anweisungen zum Aufbau und zur Befestigung eventueller Elemente sind im Lieferumfang des Aufbaumontagesatzes enthalten.

- Stellen sie den Trockner AUF KEINEN FALL in der Nähe von Vorhängen oder Gardinen auf.
- Das Gerät darf nicht hinter einer verschließbaren Tür, einer Schiebetür oder einer Tür mit entgegengesetzt zum Scharnier der Gerätetür angebrachten Scharnier aufgestellt werden, da sonst ein vollständiges Öffnen und Schließen der Gerätetür nicht oder nur eingeschränkt möglich wird.
- Damit Ihre Sicherheit gewährleistet werden kann, muss das Gerät richtig installiert werden. Wenn Fragen oder Zweifel bezüglich der Installation bestehen, kontaktieren Sie den Kundendienst.
- Sobald sich die Maschine am endgültigen Ort befindet, sollten die Füße so eingestellt werden, dass die Maschine eben steht.

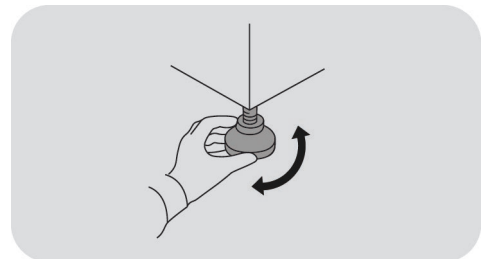



## Elektrische Anschlüsse und Sicherheitshinweise

- Die technischen Details (Versorgungsspannung und Leistungsaufnahme) sind auf dem Typenschild angegeben.
- Vergewissern Sie sich, dass die elektrische Anlage geerdet ist, alle geltenden Gesetze eingehalten werden und dass Ihre Steckdose mit dem Stecker des Gerätes kompatibel ist. Ansonsten holen Sie sich bitte qualifizierte professionelle Unterstützung.



### WARNUNG

**Das Gerät darf nicht mit einem externen Schaltgerät wie etwa einem Timer betrieben werden oder an einen Stromkreis der regelmäßig ein- und ausgeschaltet wird angeschlossen werden.**

- Verwenden Sie keine Adapter, Mehrfachsteckdosen und/oder Verlängerungskabel.
- Der Stecker muss nach der Installation des Gerätes zugänglich sein.
- Gerät erst nach abgeschlossener Installation in die Steckdose stecken und einschalten.

- Sollte das Netzkabel beschädigt sein, so muss dieses vom Hersteller, einem seiner Servicetechniker oder von qualifizierten Personal ausgetauscht werden, um Risiken zu vermeiden.

## Entlüftung

- In dem Raum, in dem sich der Trockner befindet, muss eine ausreichende Entlüftung vorhanden sein, um zu verhindern, dass Gase aus der Verbrennung anderer Brennstoffe, zum Beispiel offene Feuer, während des Trocknerbetriebs in den Raum gesogen werden.
- Hinweis zur Aufstellung des Gerätes an Wänden oder in Nischen.
- Zwischen Maschine und möglichen Blockierungen sollte ein mindestens 12 mm breiter Spalt sein. Der Luftein- und -auslass darf nicht blockiert werden.
- Falls Sie das Gerät auf einen Teppich oder Teppichboden aufstellen, achten Sie darauf, dass die Unterseite oder Lufteinlässe am Gerät nicht blockiert werden.
- Achten Sie darauf, dass keine Gegenstände zwischen beiden Seitenteilen und der Rückseite des Trockners herunterfallen und sich dort ansammeln, da hierdurch die Ansaug- und Abluftanschlüsse blockiert werden können.

- Die Abluft darf nicht in einen Kaminschacht geleitet werden, der für das Ableiten von Rauch aus der Verbrennung von Gas oder anderen Brennstoffen verwendet wird.
- Prüfen Sie in regelmäßigen Abständen, dass die Luftzirkulation im und um den Trockner nicht blockiert wird, und verhindern Sie, dass sich Staub und Flusen ansammeln.
- Bitte alle Filter regelmäßig prüfen und ggf. reinigen.

### Die Wäsche

- Sehen Sie immer auf den Pflegeetiketten nach, ob das Material für das Trocknen geeignet ist.
- Weichspüler oder ähnliche Produkte sollten wie in der Gebrauchsanleitung des Weichspülers angegeben verwendet werden.
- Trocknen Sie keine ungewaschenen Gegenstände im Trockner.
- Textilien vor dem Einfüllen in den Trockner erst schleudern oder gründlich auswringen.
- Füllen Sie KEINE tropfnassen Textilien in den Trockner.



### WARNUNG

Wenn Schaumgummimaterialien heiß werden, können sie sich unter bestimmten Bedingungen plötzlich entzünden. Gegenstände wie Schaumgummi (Latex - schaumstoff), Duschhauben, wasserabweisende Textilien, mit Gummi verstärkte Produkte sowie Kleidungsstücke oder Kissen mit Schaumstoffpolster sind für den Wäschetrockner NICHT GEEIGNET.



### WARNUNG

AUF KEINEN FALL Stoffe in der Maschine trocknen, die mit chemischen Reinigungsmitteln behandelt wurden.

- KEINE Vorhänge aus Glasfasermaterial in die Maschine füllen. Kommen andere Textilien mit Glasfasern in Berührung, so kann dies zu Hautreizungen führen.
- Gegenstände, die mit Substanzen wie Speiseöl, Azeton, Alkohol, Benzin, Kerosin, Fleckenentferner, Terpentin, Wachsen und Wachsentsferner getränkt sind, sollten mit einer zusätzlichen Menge Waschpulver in heißem Wasser gewaschen werden, bevor sie im Trockner getrocknet werden.

- Entfernen Sie alle Gegenstände, wie Feuerzeuge und Streichhölzer aus Ihren Taschen.
- Feuerzeuge und Streichhölzer unbedingt aus den Taschen entfernen und **AUF KEINEN FALL** mit feuergefährlichen Flüssigkeiten in der Nähe der Maschine hantieren.
- Max. füllmenge: s. Energielabel.
- Für die technischen Daten des Produktes schauen Sie bitte auf der Internetseite des Herstellers nach.



## **WARNUNG**

**Brandgefahr/Brennbares Material**

- Das Gerät enthält **R290**, ein umweltverträgliches Kühlgas, das brennbar ist. Halten Sie offenes Feuer und Zündquellen daher vom Gerät fern.
- Überprüfen Sie das Gerät auf sichtbare Beschädigungen. Betreiben Sie das Gerät nicht, wenn es beschädigt ist.
- Kontaktieren Sie bei Problemen Ihren Fachhändler oder eins unserer Kundendienstzentren.

## **WARNUNG**

Sicherstellen, dass die Gehäuseöffnungen am Gerät und die Öffnungen der Einbauschränke, in die das Gerät (nur Einbaumodelle) eingebaut wurde, frei sind.

## **WARNUNG**

Den Kühlkreislauf nicht beschädigen.

- Alle Reparaturen oder Eingriffe am Gerät müssen von einem autorisierten Kundendienst durchgeführt werden.
- Eine falsche Entsorgung des Geräts kann Brände verursachen und zu Umweltverschmutzungen führen.
- Entsorgen Sie das Gerät ordnungsgemäß, und achten Sie darauf, dass die Rohre und Leitungen mit der Kälteflüssigkeit nicht beschädigt werden.

## 2. ABLAUFSCHLAUCH-KIT

Damit der Wasserbehälter nicht nach jedem Trockengang geleert werden muss, kann das Wasser direkt in ein Abwasserabflussrohr geleitet werden. Das Wasserschutzgesetz verbietet die Ableitung in das Oberflächenwasser. Das Wasserablaufsystem sollte sich neben dem Wäschetrockner befinden.

Das Kit besteht aus: 1 Schlauch und 1 Spund.



### WARNUNG

Schalten Sie den Wäschetrockner aus und ziehen Sie den Stecker aus der Steckdose, bevor Sie irgendwelche Arbeiten durchführen.

Der Schlauch muss an einen Abfluss angeschlossen, der sich höchstens 85 cm über dem Boden des Trockners befindet (Abbildung 1).

### Montieren des Ablaufschlauchs

1. Das Wasserablaufsystem befindet sich an der Rückseite der Maschine auf der unteren rechten Seite (Abbildung 2).
2. Den Schlauch (A) nach oben vom Anschluss abziehen (B) (Abbildung 3).
3. Den abgezogenen Schlauch mit der Kappe verschließen (C), die mit dem Kit geliefert wurde (Abbildung 4).
4. Den Schlauch mit dem Anschlussstück verbinden (B) und auf einen festen Sitz prüfen (Abbildungen 5-6).

Sobald die Maschine auf vier Füßen steht, überprüfen Sie, ob der neue Schlauch nicht geknickt wird, wenn der Wäschetrockner in Position geschoben wird.

①

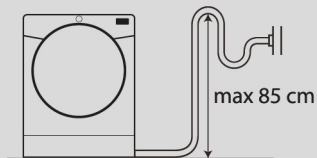

②

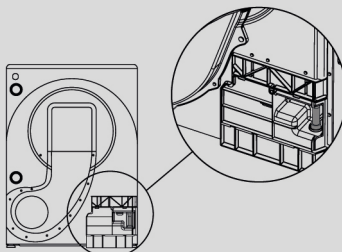

③

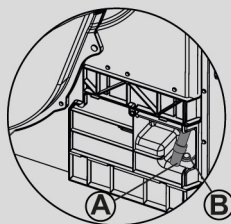

④

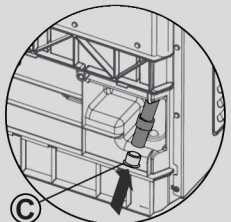

⑤

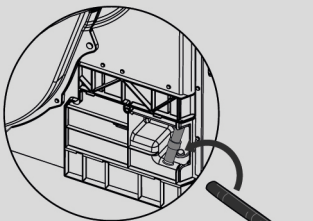

⑥

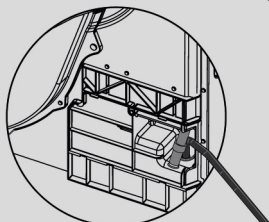

### 3. WASSERBEHÄLTER

Das während des Trocknungszyklus aus der Wäsche entfernte Wasser wird in einem Behälter gesammelt. Wenn der Behälter voll ist, weist Sie eine Kontrollleuchte oder bei einigen Modellen eine Meldung auf dem Display darauf hin, dass er geleert werden MUSS (wir empfehlen jedoch, ihn nach jedem Trockengang auszuleeren).

Während der allerersten Trockengänge fließt nur wenig Wasser in den Sammelbehälter, da zuerst ein internes Reservoir gefüllt wird.

#### So entfernen Sie den Wasserbehälter in der Türschublade \*

1. Ziehen Sie den Wasserbehälter vorsichtig am Griff heraus (A).  
Wenn er voll ist, wiegt er zirka 6 kg.
2. Den Wasserbehälter kippen, sodass das Wasser aus dem Ausguss ablaufen kann (B).  
Den leeren Behälter wie gezeigt wieder einsetzen. (C) Platzieren Sie zuerst den unteren Teil des Behälters wie gezeigt (1). Schieben Sie dann den oberen Teil vorsichtig hinein (2).
3. Drücken Sie die Starttaste, um das Programm wieder aufzunehmen.

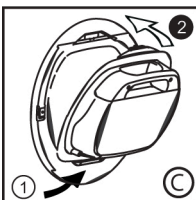
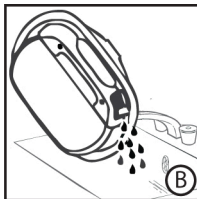
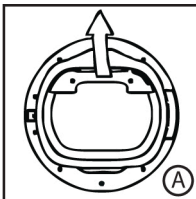

#### NUR FÜR MODELLE MIT ABLAUFSCHLAUCH-KIT

Falls sich in der Nähe des Trockners ein Abfluss befindet, kann über das Ablaufschlauch-Kit auch ein dauerhafter Abfluss für das im Wasserbehälter gesammelte Wasser hergestellt werden. Dies bedeutet, dass Sie den Wasserbehälter nicht mehr ausleeren müssen.

#### So entfernen Sie den unteren Wasserbehälter \*

1. Ziehen Sie die Frontblende unten vorsichtig heraus, sodass sich ihre Klemmen vom Trockner lösen. Der obere Teil lässt sich aushängen, sodass die Frontblende komplett abgenommen werden kann (A).
2. Den Wasserbehälter fest am Handgriff aus dem Trockner ziehen (B). Behälter mit beiden Händen festhalten (C). Wenn er voll ist, wiegt der Wasserbehälter zirka 4 kg.
3. Klappe oben auf dem Behälter öffnen und Wasser ausgießen (D).
4. Klappe wieder aufsetzen und den Behälter zurück an Ort und Stelle schieben (D). **VORSICHTIG HINEINSCHIEBEN.**
5. Die Frontblende wieder anbringen, indem die Scharniere oben eingesetzt und die unteren Clips eingerastet werden.

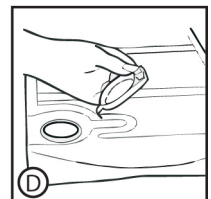
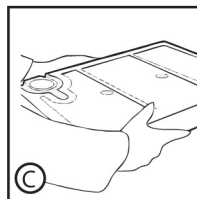
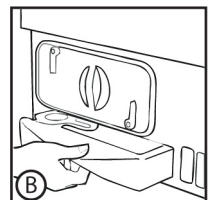
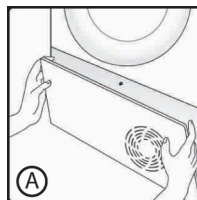

\* je nach Modell

\* je nach Modell

## 4. TÜR, FILTER UND WÄRMETAUSCHER

### Tür

- Die Tür über den Griff aufziehen.
- Um das Gerät zu starten, Tür schließen und die Starttaste drücken.



### WARNUNG

Wenn der Trockner läuft, können Trommel und Tür SEHR HEISS werden.



### WARNUNG

(Für Modelle mit Wasserauffangbehälter)  
Wenn Sie die Tür mitten im Trockenvorgang, noch vor der Abkühlphase, öffnen, kann der Griff heiß sein. Gehen Sie mit äußerster Vorsicht vor, wenn Sie den Wasserbehälter während des Durchgangs ausleeren müssen.



### WARNUNG

Filter vor jedem Durchgang reinigen.

### Anzeigeleuchte für Reinigung des Flusensiebs und Wärmetauschers

Die Anzeige leuchtet permanent und weist damit auf die Notwendigkeit der Reinigung der Flusensiebs hin. Der Blinkmodus signalisiert die Notwendigkeit der Reinigung des Wärmetauschers.

Wenn die Wäsche nicht trocknet, prüfen Sie, ob die Filter verstopft sind.

Wenn Sie Filter unter Wasser reinigen, denken Sie daran, sie nachher abzutrocknen.

### Filter und Wärmetauscher

Verstopfte Filter und Wärmetauscher könnten die Trocknungszeit verlängern und Schäden und teure Reinigungsarbeiten verursachen.

Um die maximale Effektivität der Maschine zu erreichen, ist die Überprüfung der Sauberkeit aller Filter vor jedem Trocknungszyklus unerlässlich.



### WARNUNG

Verwenden Sie den Wäschetrockner nicht ohne die Filter.

## So reinigen Sie die Flusensiebe

1. Ziehen Sie die beiden Filter **A** und **B** nacheinander wie in der Abbildung gezeigt nach oben heraus.

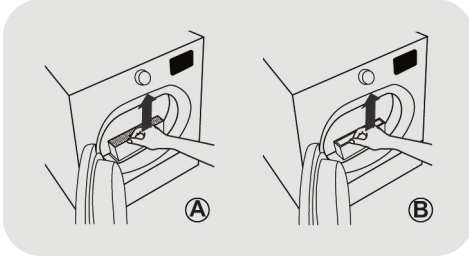

2. Öffnen Sie die Filter.

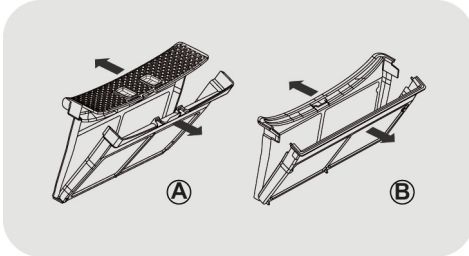

3. Entfernen Sie Fusseln aus beiden Filtern vorsichtig mit den Fingerspitzen oder mit einer weichen Bürste, einem Tuch oder unter fließendem Wasser.

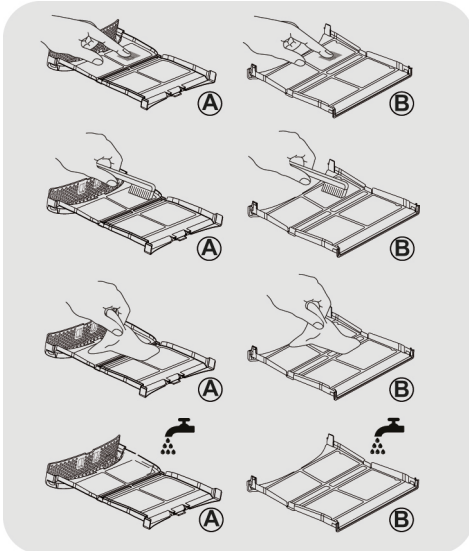

4. Schließen Sie beide Filter, indem Sie sie wieder in die Tür einsetzen und dabei sicherstellen, dass sie richtig positioniert sind.

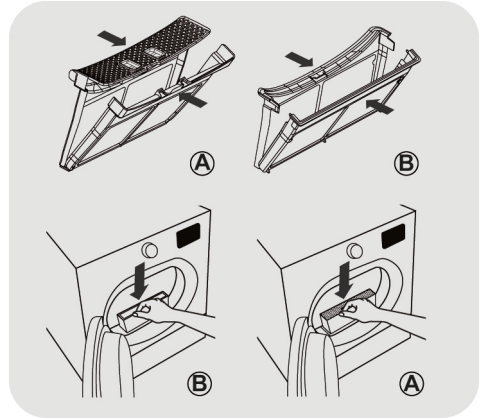

## WARNUNG

Vergewissern Sie sich vor dem Wiedereinsetzen der Filter, dass sich keine Fusselreste im Inneren des Fachs befinden; wenn doch, entfernen Sie diese mit einem Staubsauger.



## So reinigen Sie den Wärmetauscher

### **WARNUNG**

Reinigen Sie den Wärmetauscher alle sechs Monate oder wenn die Filterkontrollleuchte blinkt.

1. Entfernen Sie die Sockelabdeckung.

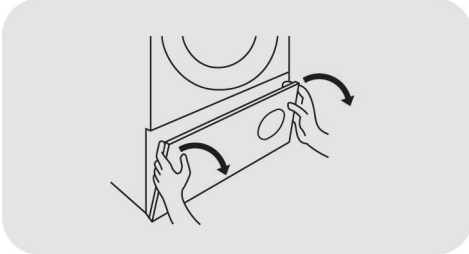

2. Drehen Sie den Griff gegen dem Uhrzeigersinn und ziehen Sie die vordere Abdeckung ab.

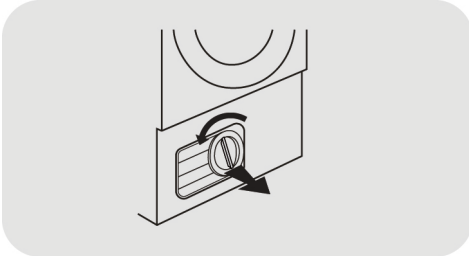

3. Reinigen Sie den Wärmetauscher vorsichtig mit einer weichen Bürste oder einem Staubsauger, um Staub oder Fusseln zu entfernen, wobei darauf zu achten ist, dass die Lamellen nicht beschädigt werden.

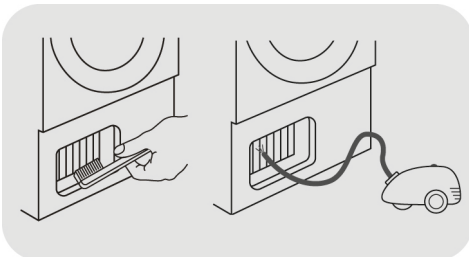

4. Bringen Sie die vordere Abdeckung wieder an und achten Sie dabei darauf, dass sie richtig sitzt. Drehen Sie den Griff im Uhrzeigersinn, um die Frontabdeckung zu verriegeln.

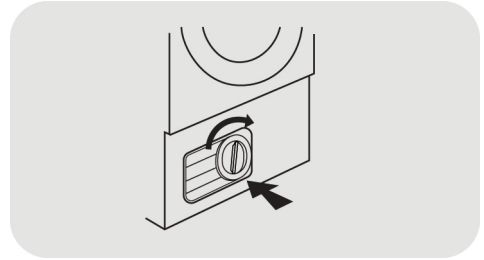

5. Bringen Sie die Sockelabdeckung wieder an.

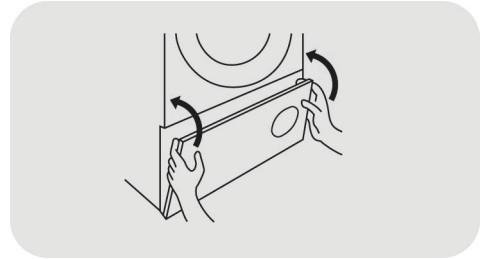

### **WARNUNG**

Die Lamellen nicht mit den Händen berühren, um Verletzungen zu vermeiden.

Bei der Reinigung vorsichtig vorgehen, um den Wärmetauscher nicht zu beschädigen.

## 5. PRAKTISCHE TIPPS

Bevor Sie den Trockner das erste Mal benutzen:

- Lesen Sie die Gebrauchsanleitung bitte sorgfältig durch!
- Entfernen Sie alle in der Trommel befindlichen Gegenstände!
- Wischen Sie die Innenseiten der Trommel und Tür mit einem feuchten Tuch aus, um den beim Transport eventuell dort angesammelten Staub zu entfernen.

### Vorbereitung der Textilien

Vergewissern Sie sich anhand der Pflegeanleitungssymbole in jedem Wäschestück, dass die Wäsche, die Sie trocknen wollen, für eine Trocknung im Trockner geeignet ist. Überprüfen Sie, ob alle Verschlüsse zu und die Taschen entleert sind. Wenden Sie die Innenseiten der Textilien nach außen. Füllen Sie die Kleidungsstücke locker in die Trommel, so dass diese sich nicht verheddern.

### Nicht für den Trockner geeignet

Seide, Nylonstrümpfe, empfindliche Stickereien, Stoffe mit metallischen Verzierungen, Kleidungsstücke mit PVC oder Lederbesätzen.



### WARNUNG

**Trocknen Sie keine Produkte, die mit einer chemischen Reinigungsflüssigkeit behandelt wurden und keine Kleidungsstücke aus Gummi (Gefahr eines Brandes oder einer Explosion).**

**Während der letzten 15 Minuten wird die Wäsche immer mit kalter Luft getrocknet.**

### Energiesparen

Füllen Sie nur gründlich ausgewrungene oder geschleuderte Wäsche in den Trockner. Je trockener die Wäsche, desto kürzer ist die Trocknungszeit, was sich energiesparend auswirkt.

#### IMMER

- Es ist wirtschaftlicher, IMMER die maximale Füllmenge zu trocknen.
- Kontrollieren Sie IMMER vor jedem Trocknungsvorgang, ob die Filter sauber sind.

#### NIE

- Überschreiten Sie NIE die maximale Füllmenge, denn dies ist zeitaufwendig und Energieverschwendung.
- Füllen Sie AUF KEINEN FALL tropfnasse Kleidungsstücke in den Wäschetrockner; dies kann zu Schäden am Gerät führen.

### Sortieren Sie die Füllung folgendermaßen

#### ● Anhand der Pflegeanleitungssymbole

Diese finden Sie am Kragen oder der Sauminnenseite:



Für Trockner geeignet.



Im Trockner bei hoher Temperatur.



Im Trockner nur bei geringer Temperatur.



Nicht für den Trockner geeignet.

Falls ein Wäschestück keine Pflegeanleitung hat, muss angenommen werden, dass es nicht für das Trocknen im Trockner geeignet ist.

#### ● Nach Menge und Volumen

Ist die Füllmenge größer als das Fassungsvermögen des Trockners, sortieren Sie die Wäsche nach Stoffdicke (trennen Sie z.B. Handtücher von dünner Unterwäsche).

## ● Nach Stoffart

**Baumwolle/Leinen:** Handtücher, Baumwolljersey, Bett- und Tischwäsche.

**Textilien aus Kunstfaser:** Blusen, Hemden, Overalls, usw. aus Polyester oder Polyamid und auch Baumwoll/Synthetikgemische.



### **WARNUNG**

Überladen Sie die Trommel nicht, große Teile können, wenn sie nass sind, die maximal zulässige Wäscheladung überschreiten (zum Beispiel Schlafsäcke, Bettdecken).

## **Reinigung des Trockners**

- Filter nach jedem Trocknen reinigen.
- Bei Modellen, die mit einem Wasserauffangbehälter ausgestattet sind, sollte dieser nach jedem Trockengang geleert werden.
- Wischen Sie nach jeder Anwendungsphase die Innenseite der Trommel aus und lassen Sie die Tür einige Zeit offen stehen, damit sie durch die Luftzirkulation getrocknet wird.

● Reinigen Sie die Außenseite der Maschine und der Tür mit einem weichen Tuch.

● **AUF KEINEN FALL** Scheuerschwämme oder Scheuermittel benutzen.

● Wir empfehlen, dass Sie die Tür, die Türdichtung sowie das Geräteäußere nach jedem Gebrauch kurz mit einem feuchten Tuch reinigen.



### **WARNUNG**

Trommel, Tür und die Wäsche selbst können sehr heiß sein.



### **WARNUNG**

Schalten Sie diese Maschine vor dem Reinigen immer aus und ziehen Sie den Netzstecker heraus.



### **WARNUNG**

Die Daten für die Elektrik finden Sie auf dem Typenschild auf der Vorderseite der Trocknertrommel (bei geöffneter Tür).

## 6. FERNBEDIENUNG (WLAN)

Dieses Gerät ist mit **WLAN**-Technologie ausgestattet, so dass Sie es über eine App steuern können.

### GERÄTEPAARUNG (AUF APP)

- Laden Sie die **hOn**-App auf Ihr Gerät, indem Sie folgenden QR-Code scannen:



Oder gehen sie zu diesem Link:  
[go.haier-europe.com/download-app](http://go.haier-europe.com/download-app)

Die App ist für Geräte mit Android und iOS erhältlich, sowohl für Tablets als auch für Smartphones.

Informieren Sie sich über alle WLAN-Funktionen im DEMO-Modus der App.

Ihr Wi-Fi zu Hause muss einen Frequenzbereich von 2.4 GHz haben. Sie können das Gerät nicht konfigurieren, wenn Ihr Heimnetzwerk auf 5-GHz eingestellt ist.

- Öffnen Sie die App, erstellen Sie das Benutzerprofil (oder loggen Sie sich ein, wenn es schon vorher erstellt wurde) und koppeln Sie das Gerät gemäß den Anweisungen auf dem Gerätedisplay.

### ZUR AKTIVIERUNG DER FERNBEDIENUNG

- Der Router sollte eingeschaltet und mit dem Internet verbunden sein.
- Beladen Sie die Maschine und schließen Sie die Tür.
- Drehen Sie den Programmwahlschalter auf **FERNBEDIENUNG (WLAN)**  : das Bedienfeld deaktiviert.

- Starten Sie den Trockengang über die App. Wenn der Trockengang beendet ist, schalten Sie die Maschine aus, indem Sie den Programmwahlschalter auf **OFF (AUS)** stellen.

### ZUR DEAKTIVIERUNG DER FERNBEDIENUNG

- Wenn der Modus **FERNBEDIENUNG** beendet werden soll, während die Maschine läuft, drehen Sie die Programmauswahl auf eine andere Position als **FERNBEDIENUNG (Wi-Fi)**, **ohne dabei über OFF (AUS)** zu gehen. Das Display am Gerät lässt sich wieder bedienen.
- Drehen Sie bei geschlossener Tür den Schalter auf **FERNBEDIENUNG (WLAN)**, um das Gerät wieder über die App zu bedienen. Wenn gerade ein Trockengang läuft, wird dieser fortgesetzt.

Bei geöffneter Tür ist die **FERNBEDIENUNG** deaktiviert. Um sie erneut zu aktivieren, schließen Sie die Türe, schalten Sie die Programmauswahl auf eine Position außer **FERNBEDIENUNG** und wählen Sie sie dann erneut aus.

## 7. KURZANLEITUNG

1. Türe öffnen und Wäsche in die Trommel legen. Darauf achten, dass keine Wäschestücke das Schließen der Türe verhindern.
2. Türe vorsichtig zudrücken, bis es klickt.
3. Wählen Sie das gewünschte Trocknungsprogramm durch Drehen des Programmschalters oder, bei einigen Modellen, durch Drücken der spezifischen Taste aus (siehe Programmtabelle für spezifische Details).
4. Starttaste drücken. Der Trockner startet automatisch.
5. Wird die Türe während des Programms geöffnet, um die Wäsche zu überprüfen, muss das Programm erneut durch Drücken gestartet werden, nachdem die Türe wieder geschlossen ist.
6. Wenn sich das Programm dem Ende nähert, beginnt der Trockner mit der Abkühlphase, während dessen die Wäsche in kalter Luft gedreht und abgekühlt wird.
7. Wenn das Programm fertig ist, dreht sich die Trommel abwechselnd in jede Richtung, damit die Wäsche weniger knittert. Dies geht so lange weiter, bis die Maschine ausgeschaltet oder die Türe geöffnet wird.

**Die Türe während einem automatischen Programm nicht öffnen, damit die Wäsche richtig trocken wird.**

## Technische Daten

**Leistungsaufnahme/Strom Amp-Sicherung/Versorgungsspannung:** Siehe Typenschild.  
**Maximale Ladekapazität:** siehe Energielabel.  
**Energieklasse:** siehe Energielabel.

## 8. STEUERUNG UND PROGRAMME

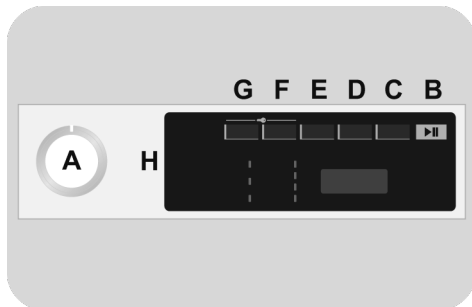

**A PROGRAMMAUSWAHL STEHT AUF AUS**

**B Taste START/PAUSE**

**C Taste VERZÖGERTER START**

**D Taste ZEIT AUSWAHL/KURZ**

**E Taste ACTIVE DRY**

**F Taste TROCKENAUSWAHL**

**G Taste KNITTERSCHUTZ**

**H DISPLAY**

**F+G KINDERSICHERUNG**

## **WARNUNG**

**Berühren beim Einstecken des Geräts in keinem Fall die Tasten, da sich die Maschine in den ersten Sekunden kalibriert. Sollte dies dennoch passieren, nehmen Sie das Gerät vom Netz und wiederholen Sie den Vorgang.**

## **PROGRAMMAUSWAHL STEHT AUF AUS**

- Über die Programmauswahl können in beiden Richtungen Trockenprogramme ausgewählt werden.
- Um die Auswahl abubrechen oder das Gerät auszuschalten, die Programmauswahl auf **AUS** stellen (und den Netzstecker des Geräts ziehen).

## **Erste Inbetriebnahme**

### **- Spracheinstellung**

- Nachdem die Maschine an die Stromversorgung angeschlossen und eingeschaltet wurde, die Tasten **"D"** oder **"E"** drücken, damit die verfügbaren Sprachen angezeigt werden. **ENGLISH** ist immer die zuerst angezeigte Sprache.
- Wählen Sie die gewünschte Sprache aus, indem Sie die Taste **START/PAUSE** drücken.

### **- Sprache ändern**

Wenn Sie die Sprache ändern möchten, drücken Sie die Tasten **"D"** und **"E"** gleichzeitig zirka **5 Sekunden lang**. **ENGLISH** wird im Display angezeigt, und Sie können jetzt eine neue Sprache auswählen.

## **Taste START/PAUSE**

**Schließen Sie die Gerätetüre, bevor Sie die Taste START/PAUSE drücken.**

- Drücken Sie **START/PAUSE**, um den ausgewählten Durchgang mit den voreingestellten Parametern zu starten. Wenn das Programm läuft, zeigt das Display die Zeit bis zum Ende an.
- Wenn Sie das gewünschte Programm ändern möchten, drücken Sie die gewünschten Optionstasten, ändern Sie die Standardparameter und drücken Sie **START/PAUSE**, um das Programm wieder aufzunehmen.

**Es können nur Optionen ausgewählt werden, die zum eingestellten Programm passen.**

- Warten Sie nach dem Einschalten des Geräts einige Sekunden, bis das Programm startet.

## **PROGRAMMDAUER**

- Wird ein Programm ausgewählt, zeigt das Display automatisch die Dauer an, die entsprechend der gewählten Optionen variieren kann.
- Sobald das Programm gestartet ist, werden Sie dauerhaft über die verbleibende Zeit bis zum Ende informiert.
- Das Gerät berechnet die Zeit bis zum Ende des ausgewählten Programms auf der Grundlage einer Standardladung. Während des Trocknens wird die Zeit gemäß der verbleibenden Feuchtigkeit der Wäsche korrigiert.

## **PROGRAMMENDE**

- **"ENDE"** (bei einigen Modellen **"End"**) wird bei Programmende im Display angezeigt. Die Türe kann jetzt geöffnet werden.
- Schalten Sie das Gerät danach aus, indem Sie die Programmauswahl auf **AUS** stellen.

Die Programmauswahl muss nach dem Trocknen **IMMER** auf **AUS** gestellt werden, bevor ein neuer Durchgang ausgewählt werden kann.

## Taste ZEITAUSWAHL/KURZ

- Bis zu **drei Minuten** nach dem Programmstart können automatische Programme in programmierte geändert werden.
- Durch jedes weitere Drücken wird die Trockendauer im **10-Minuten**-Intervall erhöht. Ist diese Auswahl getroffen und soll die automatische Trocknung wieder eingestellt werden, muss der Trockner ausgeschaltet werden.
- Falls etwas nicht stimmt, blinken alle Anzeigeleuchten dreimal schnell hintereinander.
- Wenn die Programmauswahl bei den Schnellprogrammen auf **CARE (30'/45'/59')** steht, können Sie über mehrfaches Drücken der Taste eine von drei angegebenen Zeitdauern auswählen.

## UNTERBRECHEN DER MASCHINE

- Halten Sie die Taste **START/PAUSE** zirka **2 Sekunden** gedrückt (der Programmname und die Restzeitanzeige blinken, was bedeutet dass die Maschine unterbrochen wurde).
- Drücken Sie erneut die Taste **START/PAUSE**, um das Programm ab dem Punkt neu zu starten, an dem es angehalten wurde.

## ABBRECHEN DES EINGESTELLTEN PROGRAMMS

- Brechen Sie das Programm ab, indem Sie die Programmauswahl auf **AUS** stellen.

*Fällt der Strom aus, während die Maschine läuft, nimmt sie das Programm am unterbrochenen Zeitpunkt wieder auf, wenn der Strom zurück ist und Sie die Taste **START/PAUSE** drücken.*

## Taste VERZÖGERTER START

- Über diese Taste kann der Programmstart in **30-Minuten**-Intervallen (bei einigen Modellen **1 Stunde**) von **30 Minuten** (bei einigen Modellen **1 Stunde**) auf **24 Stunden** verzögert werden. Die ausgewählte Verzögerung wird im Display angezeigt.
- Nachdem die **START/PAUSE**-Taste gedrückt wurde, verringert sich die angezeigte Zeit jede Minute.

Wenn die Türe nach einem verzögerten Start geöffnet wird, nach dem Schließen erneut "**Start**" drücken, damit der Timer wieder angeht.

## Taste ACTIVE DRY

- **ACTIVE DRY** ist der perfekte Trockengang, um schlechte Gerüche und Falten aus Textilien zu entfernen. Mit diesem Trockengang werden die von Ihnen benötigten Kleidungsstücke schnell aufgefrischt und so ein guter Kompromiss zwischen Dauer und Trocknungsleistung gewährleistet.
- Wenn Sie diese Option wählen möchten, drücken Sie die Taste **ACTIVE DRY** nur einmal. Sie ist nur während der Programmauswahl verfügbar. Diese Option überschreibt das ausgewählte Programm mit einem ausgesuchten Programm.
- Wenn Sie die Option **ACTIVE DRY** deaktivieren möchten, drücken Sie die Taste **ACTIVE DRY**. Wenn Sie die Option deaktivieren, zeigt das Gerät wieder den ursprünglichen Programmnamen an.

## Taste TROCKENAUSWAHL

- Über diese Taste kann der gewünschte Trockengrad bis zu **drei Minuten** nach dem Programmstart eingestellt werden:

 **Bügeltrocken:** Die Wäsche ist noch leicht feucht, was das Bügeln erleichtert.

 **Aufhängtrocken:** Die Wäsche kann auf einen Bügel gehängt werden.

 **Schrantrocken:** Die Wäsche kann direkt in den Schrank gelegt werden.

 **Extratrocken:** Die Wäsche ist vollständig trocken; ideales Programm für volle Waschladung.

- Dieses Gerät verfügt über eine **Drying Manager**-Funktion. Bei automatischen Trockenvorgängen wird jede Zwischenstufe vor dem Erreichen des ausgewählten Trockengrades durch ein Blinken angezeigt.

*Falls etwas nicht stimmt, blinken alle Anzeigeleuchten dreimal schnell hintereinander.*

## Taste KNITTERSCHUTZ

- Mit dieser Option wird während des Durchgangs eine wechselnde Drehung der Trommel eingeschaltet und der Trockengrad automatisch auf **"Bügeltrocken"** gestellt. Mit dieser Option wird außerdem bei Auswahl einer Zeitverzögerung und am Ende des Trockenvorgangs die Trommel eingeschaltet, damit die Wäsche knitterfrei bleibt. Sie wird bis zu sechs Stunden nach Ende des Trockenvorgangs alle 10 Minuten eingeschaltet.

- Um die Drehung der Trommel auszuschalten, stellen Sie die Programmauswahl auf **AUS**. Diese Funktion ist vor allem dann nützlich, wenn die Wäsche nicht sofort aus dem Trockner genommen werden kann.

## KINDERSICHERUNG

- Drücken Sie gleichzeitig die Tasten **"F"** und **"G"** für ungefähr **2 Sekunden**, dann können die Tasten der Maschine gesperrt werden. Auf diese Art können Sie versehentliche oder ungewollte Änderungen vermeiden, wenn eine Taste auf der Anzeige während eines Trockengangs aus Versehen gedrückt wird.

- Die Tastensperre kann ganz einfach durch das gleichzeitige Drücken der zwei Tasten.

- Wird die Türe geöffnet, solange die **KINDERSICHERUNG** aktiv ist, hält das Programm an, aber die Sperre bleibt weiterhin aktiv: Um den Trockenvorgang neu zu starten, muss zunächst die Sperre aufgehoben werden und das Programm über die Taste **START/PAUSE** erneut gestartet werden.

- Die **KINDERSICHERUNG** kann zu jeder Zeit während des Trockenvorgangs geändert werden.

## Display

Das Display zeigt die verbleibende Zeit bis zum Ende des Trockenvorgangs, die verschobene Zeit bei einem verzögerten Start und andere Benachrichtigungen an.

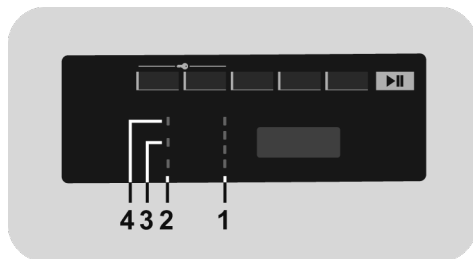

### 1) ANZEIGELEUCHTEN TROCKENGRAD

Die Anzeigeleuchten zeigen den Trockengrad an, der über die entsprechende Taste ausgewählt werden kann.



## Information für Prüflabor

### EN 61121 - Zu verwendendes Programm:

- STANDARDTROCKEN BAUMWOLLE 
- MANGELTROCKEN BAUMWOLLE (WEISS - Bügeltrocken)
- PFLEGELEICHT (SYNTHETIK - Aufhängtrocken)



### WARNUNG

Filter vor jedem Durchgang reinigen.



### WARNUNG

Die tatsächliche Dauer des Trockenvorgangs hängt davon ab, wie nass die Wäsche nach dem Schleudern ist, um welche Textilien es sich handelt und wie schwer die Waschladung ist. Ferner tragen die Sauberkeit der Filter und die Umgebungstemperatur zur Programmdauer bei.



### WARNUNG

Nur für Wäschetrockner mit 10/11 kg Kapazität und mit Ablaufschlauch: Ablaufschlauch zum Ablassen des Kondenswassers (entsprechend der Anweisungen im entsprechenden Kapitel) anschließen.

## 2) ANZEIGELEUCHE KNITTERSCHUTZ

Die Anzeigeleuchte zeigt die Auswahl der entsprechenden Option.

## 3) ANZEIGELEUCHE FÜR REINIGUNG DES FLUSSENSIEBS UND WÄRMETAUSCHERS

Die Anzeige leuchtet permanent und weist damit auf die Notwendigkeit der Reinigung der Flusensiebs hin. Der Blinkmodus signalisiert die Notwendigkeit der Reinigung des Wärmetauschers.

## 4) WLAN-ANZEIGE



















- Bei Modellen mit WLAN wird hier der Verbindungszustand angezeigt. Möglich sind:
  - **LEUCHTEND:** Fernbedienung aktiv.
  - **LANGSAM BLINKEND:** Fernbedienung inaktiv.
  - **BLINKT 3 SEKUNDEN LANG SCHNELL, DANN AUS:** Das Gerät kann sich nicht mit dem WLAN-Netzwerk verbinden oder es wurde noch nicht mit der App gekoppelt.
  - **BLINKT 3 SEKUNDEN LANG LANGSAM, DANN 2 SEKUNDEN LANG AUS:** Zurücksetzen des WLAN-Netzwerks (während der Verbindung mit der App).
  - **1 SEKUNDEN EIN, 3 SEKUNDEN AUS:** Die Luke ist offen. Die Fernbedienung kann nicht eingeschaltet werden.
- Mehr zu Funktionen und Anweisungen zur mühelosen Einstellung des WLANs im Folgenden: [go.he.services/htd-5d](http://go.he.services/htd-5d)

## Anleitung zum Trocknen

Das Standardprogramm BAUMWOLLE TROCKNEN () ist das sparsamste im Energieverbrauch und am besten zum Trocknen normal nasser Baumwollwäsche geeignet.

Maximales Trockengewicht	
Baumwolle	Angegebenes Höchstgewicht
Synthetik oder Feinwäsche	Max. 4 kg

## Programmtabelle

PROGRAMM		Auswahl-Optionen					KAPAZITÄT (kg)	TROCKNEN ZEIT (min)
								
	<b>KOCHWÄSCHE</b>	✓	✓	✓	✓	✓	Voll	*
	<b>BAUMWOLLE</b>	✓	-	-	-	-	Voll	*
	<b>WOLLMARK</b>	✓	-	-	-	-	1	70'
	<b>SPORT SCHUHE</b>	✓	✓	-	-	-	-	Max 120'
	<b>SYNTHETIK</b>	✓	✓	✓	✓	✓	4	*
	<b>HEMDEN</b>	✓	-	✓	✓	✓	2,5	*
	<b>JEANS</b>	✓	-	-	-	-	4	*
	<b>FITNESS</b>	✓	-	✓	✓	-	4	*
	<b>SOFT CARE</b>	✓	-	✓	-	-	2	*
	<b>FRESH CARE</b>	✓	-	✓	-	-	3,5	*
	<b>ALLERGY CARE</b>	✓	✓	✓	-	-	4	Max 220'
 30'/45'/59'	<b>CARE 30-45-59</b>	✓	✓	✓	-	-	2,5	*
	<b>ALL IN ONE</b>	✓	-	✓	-	-	6	*
 <b>AUTO CARE</b>	<b>AUTO CARE</b>	✓	-	✓	✓	✓	4	*
	<b>FERNBEDIENUNG (WLAN)</b> Diesen Punkt müssen Sie zum Einschalten der Fernsteuerung über die App (via WLAN) auswählen.							

\* Die tatsächliche Dauer des Trockenvorgangs hängt davon ab, wie nass die Wäsche nach dem Schleudern ist, um welche Textilien es sich handelt und wie schwer die Waschladung ist. Ferner tragen die Sauberkeit der Filter und die Umgebungstemperatur zur Programmdauer bei.

## Programmbeschreibungen

Der Trockner hat unterschiedliche Programme für verschiedene Textilien und Farben, die jeden Trockenbedarf erfüllen (siehe Programmtabelle).

### FERNBEDIENUNG (WLAN)

Diesen Punkt müssen Sie auswählen, wenn Sie die Fernsteuerung via WLAN über die App ein-/ausschalten möchten. In diesem Fall wird der Trockengang über die App gestartet. Mehr dazu im Abschnitt **FERNBEDIENUNG (WLAN)**.

### KOCHWÄSCHE

Das richtige Programm zum Trocknen von Baumwolle, Schwämmen und Handtüchern.

### BAUMWOLLE

Das Baumwollprogramm (Bügel trocken) ist das effizienteste bei niedrigem Energieverbrauch. Geeignet für Baumwolle und Leinen.

### WOLLMARK

Kleidungsstücke aus Wolle: Mit dem Programm kann bis zu 1 kg Wäsche (ca. 3 Pullover) getrocknet werden.

Kleidungsstücke vor dem Trocknen auf links drehen.

Aufgrund der beim Schleudergang gewählten Drehzahl und der Dicke der Wäschestücke kann die Zeitdauer variieren.

Nach dem Programmende können die Kleidungsstücke angezogen werden.

Wenn der Stoff dicker ist, können sie an den Bündchen noch feucht sein; dann sollten sie auf der Leine zu Ende getrocknet werden.

Die Wäsche sollte nach Programmende direkt aus dem Trockner genommen werden.

**Achtung: Das Einlaufen und Verfilzen von Wäschestücken aus Wolle kann nicht rückgängig gemacht werden; trocknen Sie daher nur Wäsche mit dem Symbol für "trocknergeeignet". Dieses Programm ist nicht für Kleidung aus Polyacryl geeignet.**



APPAREL CARE

**Das Trockenprogramm für Wolle dieses Trockners wurde von der Woolmark Company für das Trocknen von maschinenwaschbaren Wolltextilien genehmigt, vorausgesetzt, die Textilien werden entsprechend der Waschanleitung auf dem Etikett und entsprechend der Anweisungen des Herstellers dieser Maschine gewaschen und getrocknet M1530.**

**In Großbritannien, Irland, Hongkong und Indien ist das Woolmark-Warenzeichen ein eingetragenes Prüfsiegel.**

DE

### SPORT SCHUHE

Mit diesem Programm und mit der speziellen Ablage können zwei Paar Leinenschuhe getrocknet werden. **Die Schnürsenkel sollten vor dem Trocknen herausgenommen werden.**

### Gestell für Schuhe und Turnschuhe

Das mit dem Trockner gelieferte Schuhzubehör erlaubt es, bis zu 4 Sneakers zu trocknen.

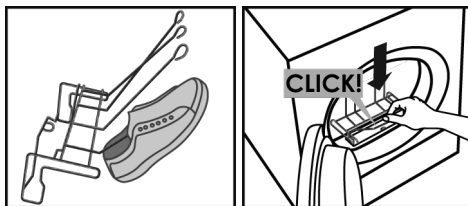

- Sie müssen die beiden Filter in der Türe entfernen und durch das Gestell ersetzen.
- Bevor Sie die Schuhe einstellen, entfernen Sie alle Einlegesohlen und legen Sie sie in den Trockner.
- Die Haken in der Mitte eignen sich auch für Herrenschuhe, während die seitlichen Haken eher für Kinder- oder Damenschuhe geeignet sind (EU 39 - UK 5.5).

- Es ist ratsam, die Trommel zu drehen, um Beeinträchtigungen zu vermeiden. Alternativ können Sie die beiden Seitenschuhe mit der Sohle nach oben positionieren.

## **SYNTHETIK**

Zum Trocknen von Synthetik, da diese Stoffe eine genaue und spezielle Behandlung erfordern.

## **HEMDEN**

Dies ist ein spezielles Programm zum Trocknen von Hemden, das mit gezielten Trommelbewegungen zerknitterte Wäsche glättet. Die Wäsche sollte sofort nach Programmende herausgenommen werden.

## **JEANS**

Trocknet Textilien wie Jeans oder Denim gleichmäßig. Wäschestücke wenn möglich vor dem Trocknen auf links drehen.

## **FITNESS**

Das Programm Fitness pflegt technische Textilien für Sport und Freizeit: Die Maschine trocknet mit besonderer Vorsicht, um das Einlaufen und Ausleiern elastischer Fasern zu verhindern.

## **SOFT CARE**

Mit dem Soft Care-Programm und einer kleinen Ladung pflegt die Maschine selbst empfindlichste Textilien.

## **FRESH CARE**

Mit dem Programm Fresh Care trocknet die Maschine unterschiedliche Textilien (Baumwolle und Synthetik) in nur 59 Minuten. Ist die Ladung weniger als empfohlen oder schon relativ trocken wird der Trockenvorgang verkürzt, damit die Kleidungsstücke nicht übermäßig getrocknet werden.

## **ALLERGY CARE**

Ein besonderes Trockenprogramm, bei dem gleichzeitig die wichtigsten Allergene wie Hausstaubmilben, Tierhaare, Pollen und Waschmittelrückstände reduziert werden.

## **CARE 30'/45'/59'**

Schnellprogramm, bei dem die Wäsche wahlweise innerhalb von 30, 45 und 59 Minuten getrocknet wird.

## **ALL IN ONE**

Ein neues, innovatives Programm, das unterschiedliche Textilien in der gleichen Zeit trocknet. Der Trockner gibt ein akustisches Signal aus, wenn die leichteren Textilien trocken sind und herausgenommen werden können (auf dem Display blinkt der Text "AIO" drei Minuten lang und das Signal ertönt). Danach muss erneut auf Start gedrückt werden, damit die verbleibende, dickere Wäsche zu Ende getrocknet wird.

## **AUTO CARE**

Das neue, exklusive Auto Care-Pflegeprogramm passt seine Trocknungstechnologie automatisch an die Menge und Art der Textilien an.

## 9. PROBLEMLÖSUNGEN UND GARANTIE

### Mögliche Ursache/Fehler...

#### Fehler, die Sie selbst beheben können

Prüfen Sie alle Punkte in der folgenden Checkliste, bevor Sie sich an den Service wenden. Sollte die Maschine funktionstüchtig sein oder unsachgemäß installiert oder verwendet worden sein, wird Ihnen der Besuch des Kundendiensttechnikers in Rechnung gestellt. Wenn das Problem weiterhin besteht, nachdem Sie die Checkliste durchgegangen sind, wenden Sie sich bitte an den Service, der Ihnen evtl. telefonisch weiterhelfen kann.

**Die Restzeitanzeige auf dem Display könnte sich während des Trocknungsgangs ändern. Die Restzeit wird kontinuierlich während der Trocknung überprüft und die Zeit wird angepasst, um eine bestmögliche Schätzung der Restdauer zu geben. Es ist daher ganz normal, dass die angezeigte Restzeit sich vergrößern oder verkleinern kann.**

#### Die Trocknungszeit ist zu lang/die Textilien sind nicht trocken genug...

- Haben Sie die richtige Trocknungszeit/das richtige Programm gewählt?
- Waren die Textilien zu nass? Wurden die Textilien sorgfältig ausgewrungen oder erschleudert?
- Müssen die Filter gereinigt werden?
- Muss der Wärmetauscher gereinigt werden?
- Ist der Trockner überladen?
- Sind die Luftansaug- und Abluftanschlüsse sowie die Fläche unter dem Sockel des Trockners frei?

#### Der Trockner funktioniert nicht...

- Ist der elektrische Netzanschluss für den Trockner in Ordnung? Kontrollieren Sie diesen mit einem anderen Gerät, wie z.B. einer Tischlampe.

- Befindet sich der Stecker korrekt in der Steckdose?
- Gibt es einen Stromausfall?
- Ist die Sicherung herausgesprungen?
- Ist die Tür richtig geschlossen?
- Ist der Trockner sowohl am Netzanschluss als auch an der Maschine angeschlossen?
- Ist die Trocknungszeit oder das Programm gewählt worden?
- Ist die Maschine nach dem Türöffnen wieder angeschlossen worden?
- Nur für Modelle mit Wasserauffangbehälter: hat der Trockner den Betrieb eingestellt, weil der Kondenswasser-Behälter voll ist und entleert werden muss?

#### Der Trockner ist zu laut...

- Schalten Sie den Trockner aus und wenden Sie sich an den Service.

#### Die Anzeigeleuchte für die Filterreinigung leuchtet...

- Müssen die Filter oder der Wärmetauscher gereinigt werden?

#### Die Anzeigeleuchte des Wasserbehälters leuchtet\*...

- Muss der Kondenswasser-Behälter geleert werden?

**\*Bei einigen Modellen wird mit einer Nachricht im Display darauf hingewiesen.**

### Kundendienst

Sollten trotz obengenannter Kontrollen weiterhin Störungen bei Ihrem Trockner auftreten, wenden Sie sich bitte an den Service, der Sie beraten kann. Der Kundendienst kann Sie möglicherweise telefonisch beraten oder mit Ihnen einen geeigneten Termin für einen Techniker im Rahmen der Garantie vereinbaren. Ihnen wird jedoch eventuell eine Gebühr berechnet, wenn sich herausstellt, dass Ihre Maschine:

- funktionsfähig ist.

- Nicht gemäß der Installationsanweisung installiert worden ist.
- unsachgemäß benutzt wurde.

## Ersatzteile

Verwenden Sie immer Original-Ersatzteile, die Sie direkt beim Service erhalten.

## Technischer Kundendienst

Wenden Sie sich für Wartungs und Reparaturarbeiten an Ihren Servicetechniker.

### Garantie

Die Garantiezeit des Gerätes entspricht den jeweiligen gesetzlichen Vorschriften. Nähere Angaben zu Art und Umfang der Garantiebedingungen finden Sie im Garantieheft. Bitte das Original der Kaufrechnung für die Garantieersatzansprüche aufbewahren, um diese im Bedarfsfall unserem Werkkundendienst vorzulegen. Ohne diese Nachweise können wir und unser Werkkundendienst den Anspruch nicht anerkennen.

Mit der Anbringung des -Zeichens am Gerät zeigen wir an, dass wir sämtliche für dieses Produkt geltenden und notwendigen europäischen Sicherheits-, Gesundheits- und Umweltstandards einhalten und hierfür haftbar sind.

Ziehen Sie den Stecker aus der Steckdose, zerschneiden Sie das Netzkabel und werfen Sie Netzkabel und Netzstecker getrennt in den Müll, bevor Sie Ihren alten Trockner entsorgen. Zerstören Sie Scharniere und die Türverriegelung, damit sich Kinder nicht versehentlich in der Maschine einsperren können.

**Wir schließen die Haftung für alle evtl. Druckfehler aus. Kleinere Änderungen und technische Weiterentwicklungen im Detail vorbehalten.**



Thank you for choosing this product. We are proud to offer the ideal product for you and the best complete range of home appliances for your daily routine.



Please read and follow these instructions carefully and operate the machine accordingly. This booklet provides important guidelines for safe use, installation, maintenance and some useful advice for best results when using your machine. Keep all documentation in a safe place for future reference or for any future owners.

Please check that the following items are delivered with the appliance:

- Instruction manual
- Guarantee card
- Energy label

Check that no damage has occurred to the machine during transit. If it is, call for service by Customer Service Centre. Failure to comply with the above can compromise the safety of the appliance. You may be charged for a service call if a problem with your machine is caused by misuse or by incorrect installation.

To contact the Service, ensure that you have the unique 16-character code available, also called the "serial number". This code is a unique code for your product, printed on the sticker that can be found inside the door opening.

## Environmental conditions



This appliance is marked according to the European directive 2012/19/EU on Waste Electrical and Electronic Equipment (WEEE).

WEEE contains both polluting substances (which can cause negative consequences for the environment) and basic components (which can be re-used). It is important to have WEEE subjected to specific treatments, in order to remove and dispose properly all pollutants, and recover and recycle all materials. Individuals can play an important role in ensuring that WEEE does not become an environmental issue; it is essential to follow some basic rules:

- WEEE should not be treated as household waste;
- WEEE should be handed over to the relevant collection points managed by the municipality or by registered companies. In many countries, for large WEEE, home collection could be present.

In many countries, when you buy a new appliance, the old one may be returned to the retailer who has to collect it free of charge on a one-to-one basis, as long as the equipment is of equivalent type and has the same functions as the supplied equipment.

## Contents

- 1. GENERAL SAFETY RULES**
- 2. DRAIN HOSE KIT**
- 3. WATER CONTAINERS**
- 4. DOOR, FILTERS AND HEAT EXCHANGER**
- 5. PRACTICAL HINTS**
- 6. REMOTE CONTROL (WI-FI)**
- 7. QUICK USER GUIDE**
- 8. CONTROLS AND PROGRAMMES**
- 9. TROUBLESHOOTING AND WARRANTY**



# 1. GENERAL SAFETY RULES

- This appliance is intended to be used in household and similar applications such as:
  - Staff kitchen areas in shops, offices and other working environments;
  - Farm houses;
  - By clients in hotels, motels and other residential type environments;
  - Bed and breakfast type environments.A different use of this appliance from household environment or from typical housekeeping functions, as commercial use by expert or trained users, is excluded even in the above applications. If the appliance is used in a manner inconsistent with this it may reduce the life of the appliance and may void the manufacturer's warranty. Any damage to the appliance or other damage or loss arising through use that is not consistent with domestic or household use (even if located in a domestic or household environment) shall not be accepted by the manufacturer to the fullest extent permitted by law.
- This appliance can be used by children aged from 8 years and above and persons with reduced physical, sensory or mental capabilities or lack of experience and knowledge if they have been given supervision or instruction concerning use of the appliance

in a safe way and understand the hazards involved.

Children shall not play with the appliance. Cleaning and user maintenance shall not be made by children without supervision.

- Children should be supervised to ensure that they do not play with the appliance.
- Children of less than 3 years should be kept away unless continuously supervised.



## WARNING

**Misuse of a tumble dryer may create a fire hazard.**

- This machine is solely for domestic use, i.e. to dry household textiles and garments.
- Ensure that the instructions for installation and use are fully understood before operating the appliance.
- Do not touch the appliance when hands or feet are damp or wet.
- Do not lean on the door when loading the machine or use the door to lift or move the machine.
- Do not continue to use this machine if it appears to be faulty.

- The tumble dryer is not to be used if industrial chemicals have been used for cleaning.



### **WARNING**

Do not use the product if the fluff filter is not in position or is damaged; fluff could be ignited.

- Lint and fluff must not be allowed to collect on the floor around the outside of the machine.



### **WARNING:**

Where the hot surface symbol  is located the temperature rise during operation of the tumble dryer may be in excess of 60 degrees C.

- Always remove the plug before cleaning the appliance.
- The drum inside may be very hot. Always allow the dryer to complete the cool down period before removing the laundry.
- The final part of a tumble dryer cycle occurs without heat (cool down cycle) to ensure that the

items are left at a temperature that ensures that the items will not be damaged.



### **WARNING**

Never stop a tumble dryer before the end of the drying cycle unless all items are quickly removed and spread out so that the heat is dissipated.



### **WARNING**

During transport ensure that the dryer is in an upright position, if it's necessary you can only flip in the side shown.

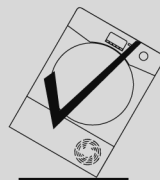

If the product is in different side, wait at least 4 hours before switching on so that the oil can flow back into the compressor. Failure to do this could result in damage to the compressor.

## Installation

- Do not install the product in a low temperature room or in a room where there is a risk of frost occurring. At temperature around freezing point the product may not be able to operate properly: there is a risk of damage if the water is allowed to freeze in the hydraulic circuit (valves, hoses, pumps). For a better product performance the ambient room temperature must be between 5-35°C. Please note that operating in cold condition (between +2 and +5°C) might simply some water condensation and water drops on floor.
- In cases where the dryer is installed on top of a washing machine, a suitable stacking kit must be used according to the configuration of your appliance:
  - Stacking kit "standard size": for washing machine with minimum depth of 44 cm;
  - Stacking kit "slim size": for washing machine with minimum depth of 40 cm.
  - Universal stacking kit with sliding: for washing machine with minimum depth of 47 cm.

The stacking kit shall be obtainable from service. The instructions for installation and any fixing attachments, are provided with the stacking kit.

- NEVER install the dryer up near curtains.
- The appliance must not be installed behind a lockable door, a sliding door or a door with a hinge on the opposite side to that of the tumble dryer, in such way that a full opening of the tumble dryer door is restricted.
- For your safety, the appliance must be correctly installed. If there is any doubt about installation, call Service for advice.
- Once the machine is in place the feet should be adjusted to ensure that the machine is level.

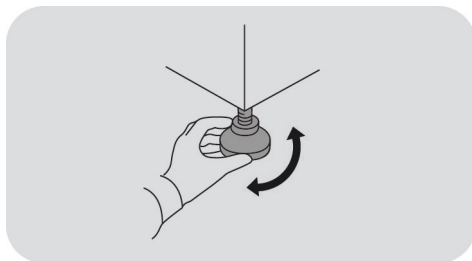

## Electrical connections and safety instructions

- The technical details (supply voltage and power input) are indicated on the product rating plate.

- Make sure that the electrical system is earthed, complies with all applicable law and that the (electricity) socket is compatible with the plug of the appliance. Otherwise, seek qualified professional assistance.



## **WARNING**

**The appliance must not be supplied through an external switching device, such as a timer, or connected to a circuit that is regularly switched on and off by a utility.**

- Do not use adapters, multiple connectors and/or extensions.
  - The plug should be accessible for disconnection after the appliance has been installed.
  - Do not plug the machine in and switch it on at the mains until the installation is completed.
  - If the supply cord is damaged, it must be replaced by the manufacturer, its service agent or similarly qualified persons in order to avoid a hazard.
- Adequate ventilation must be provided in the room where the tumble dryer is located to prevent gases from appliances burning other fuels, including open fires, being drawn into the room during operation of the tumble dryer.
  - Install the rear of the appliance close to a wall or vertical surface.
  - There should be a gap of at least 12 mm between the machine and any obstructions. The inlet and outlet air should be kept clear of obstruction.
  - Make sure carpets or rugs do not obstruct the base or any of the ventilation openings.
  - Prevent items from falling or collecting behind the dryer as these may obstruct the air inlet and outlet.
  - Exhaust air must not be discharged into a flue which is used for exhausting fumes from appliances burning gas or other fuels.
  - Check regularly that the air flowing around the dryer is not restricted, avoiding accumulation of dust and lint.

## **Ventilation**

- Check frequently the fluff filter after use, and clean, if necessary.

## The Laundry

- Always refer to the laundry care labels for directions on suitability for drying.
- Fabric softeners, or similar products, should be used as specified by the fabric softener instructions.
- Do not dry unwashed items in the tumble dryer.
- Clothes should be spin dried or thoroughly wrung before they are put into the tumble dryer.
- Clothes that are dripping wet should not be put into the dryer.



### WARNING

**Foam rubber materials can, under certain circumstances, when heated become ignited by spontaneous combustion. Items such as foam rubber (latex foam), shower caps, waterproof textiles, rubber backed articles and clothes or pillows fitted with foam rubber pads MUST NOT be dried in the tumble dryer.**



### WARNING

**Do not tumble dry fabrics treated with dry cleaning fluids.**

- Glass fibre curtains should NEVER be put in this machine. Skin irritation may occur if other garments are contaminated with the glass fibres.
- Items that have been soiled with substances such as cooking oil, acetone, alcohol, petrol, kerosene, spot removers, turpentine, waxes and wax removers should be washed in hot water with an extra amount of detergent before being dried in the tumble dryer.
- Remove all objects from pockets such as lighters and matches.
- Lighters and matches must not be left in pockets and NEVER use flammable liquids near the machine.
- Maximum load drying weight: see energy label.
- To consult the product technical specification please refer to the manufacturer website.



## **WARNING**

**Fire hazard / Flammable materials.**

- The appliance contains **R290**, an eco-sustainable refrigerating gas that is flammable. Keep open flames and sources of ignition away from the appliance.
- Check there is no visible damage on the appliance. Do not use the appliance if it is damaged.
- Should there be any kind of problem, please contact your specialised retailer or one of our customer support centres.

## **WARNING**

**Ensure that the openings on the appliance and the openings of the compartment the appliance is fitted in (for built-in models) are clear of obstructions.**

## **WARNING**

**Do not damage the refrigerating circuit.**

- Any repairs or interventions on the appliance must be carried out only by an authorised assistance service.
- Disposing of the device incorrectly could cause fires or poisoning.
- Dispose of the device correctly and do not damage the pipes used for the circulation of the refrigerating fluid.

## 2. DRAIN HOSE KIT

In order to avoid emptying the water container after each drying cycle, the water can be discharged directly to a waste water drain pipe. Water By-Laws prohibit connection to a surface water drain. The waste water drain pipe should be located adjacent to the tumble dryer.

The kit consists of: 1 hose and 1 bung.



### WARNING

Switch off and remove the tumble dryer plug from the electricity supply before carrying out any work.

The hose must be connected to a drain system with a maximum height of 85 cm compared to the base of the dryer (figure 1).

### Fitting the drain hose

1. The water drainage system is located at the back of the machine on the lower right side (figure 2).
2. Disconnect the hose (A) from the fitting (B) by pulling it upwards (figure 3).
3. Close the extracted tube with the cap (C) supplied with the kit (figure 4).
4. Connect the hose into the fitting (B) making sure it is inserted securely (figures 5-6).

Once the machine is in place, check to ensure that the new hose does not kink when pushing the tumble dryer into position.

①

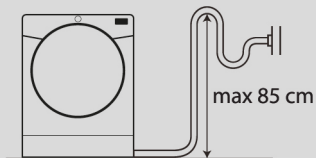

②

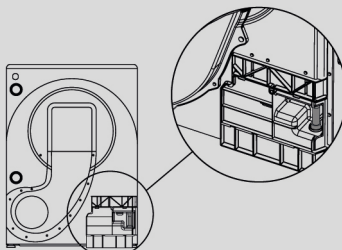

③

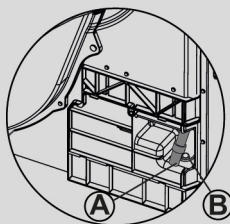

④

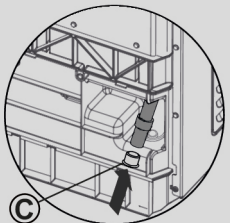

⑤

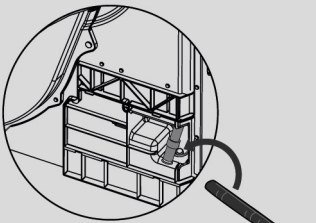

⑥

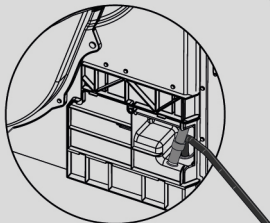

### 3. WATER CONTAINERS

The water removed from the laundry during the drying cycle is collected in a container. When the container is full, an indicator light, or on some models a message on the display, will advise you that it **MUST** be emptied (however, we recommend to empty it after each drying cycle).

**Very little water will collect during the first few cycles of a new machine as an internal reservoir is filled first.**

#### To remove the container tank in door drawer \*

1. Gently pull out the water container holding the handle (A).  
**When it is full the water container will weigh about 6 kg.**
2. Tilt the water container to empty the water out through the spout (B).  
When empty, replace the water container back as shown; (C) first insert the base of the container into position as shown (1) then gentle push the top into position (2).
3. Press the programme start button to restart the cycle.

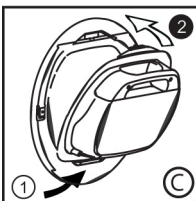
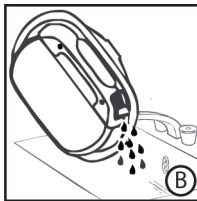
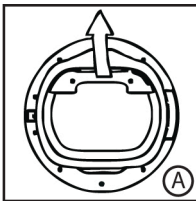

*\*Depending on model*

#### ONLY FOR MODELS WITH DRAIN HOSE KIT

**If you have the option of drainage near to the dryer you can use the discharge kit to provide a permanent drainage for the water collected in the container of the dryer. This means that you don't have to empty the water container.**

#### To remove the container bottom water drawer \*

1. Gently pull the bottom of the kickplate so that it unclips from the dryer. The top section can then be unhinged allowing the kickplate to be completely removed (A).
2. Pull firmly on the handgrip and slide the water container out of the dryer (B).  
Support the container with both hands (C). **When full, the water container will weigh about 4 kg.**
3. Open the lid located on the top of the container and empty the water (D).
4. Refit the lid and slide the water container back into position (D). **PUSH FIRMLY INTO PLACE.**
5. Refit the kickplate by engaging the hinges at the top and 'snapping' the lower clips into place.

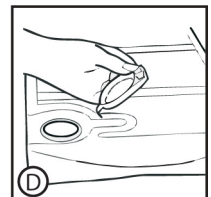
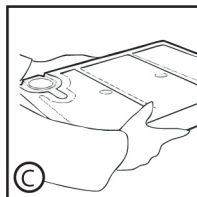
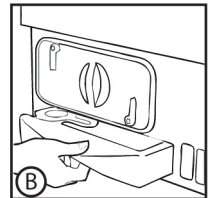
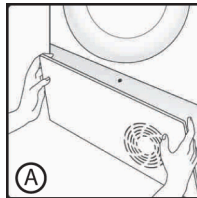

*\*Depending on model*



## 4. DOOR, FILTERS AND HEAT EXCHANGER

### Door

- Pull on handle to open the door.
- To restart the appliance, close the door and press the programme start button.

#### **WARNING**

When the tumble dryer is in use the drum and door may be **VERY HOT**.

#### **WARNING**

(For models with water collection tray) If you open the door mid cycle, before the cool-down cycle has completed, the handle may be hot. Please use extreme caution when attempting to empty the water reservoir during the cycle.

### Filters and heat exchanger

Clogged filters and heat exchanger could increase the drying time and cause damages and expensive cleaning operation.

In order to have the maximum effectiveness of the machine, checking the cleanliness of all filters before each drying cycle is essential.

#### **WARNING**

Do not use the tumble dryer without the filters.

### Lint filters and heat exchanger cleaning indicator light

The indicator light illuminates in fixed mode to signal the need of cleaning the lint filters and in blinking mode to signal the need of cleaning the heat exchanger.

If the laundry is not drying check that the filters are not clogged.

If you clean filters under water, remember to dry them.

#### **WARNING**

Clean the filters before every cycle.

## To clean the lint filters

1. Extract the two filters **A** and **B** in sequence pulling them upwards, as shown in the figure.

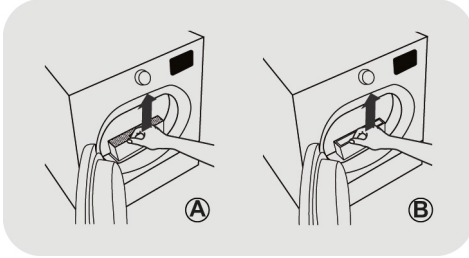

2. Open the filters.

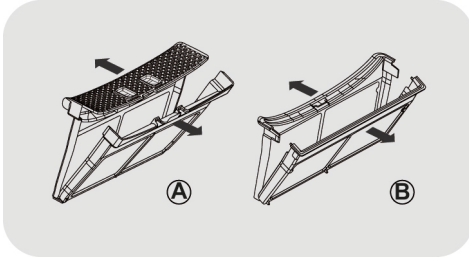

3. Gently remove lints from both filters using your fingertips or a soft brush, a cloth or under water running.

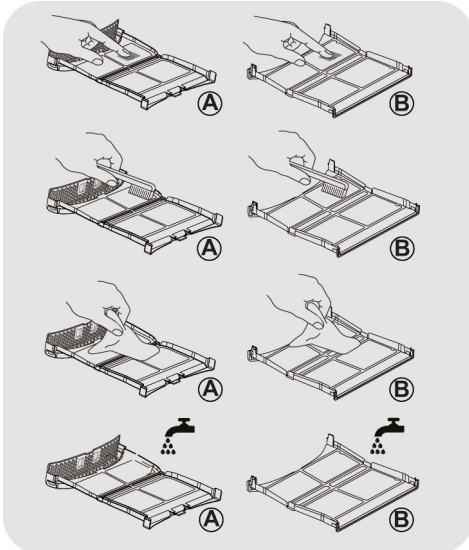

4. Close both filters by repositioning them inside the door, making sure they are positioned correctly in place.

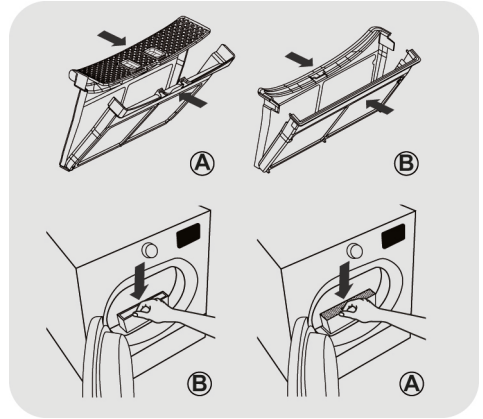

## **WARNING**

Before reinserting the filters, make sure there is no lint residue inside the compartment; if not, remove it with a vacuum cleaner.

## To clean the heat exchanger

### **WARNING**

Clean the exchanger every six months or when the filters cleaning indicator light blinks.

1. Remove the kickplate.

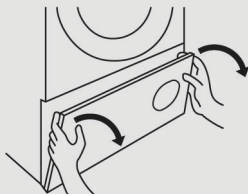

2. Turn the handle anti-clockwise and pull out the front cover.

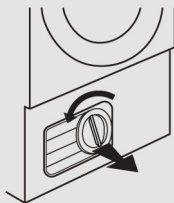

3. Gently clean the heat exchanger using a soft brush or a vacuum cleaner, to remove any dust or fluff, paying attention to not damage the fins.

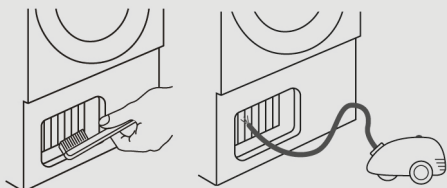

4. Refit the front cover ensuring it is in the right position. Turn the handle clockwise to lock the front cover.

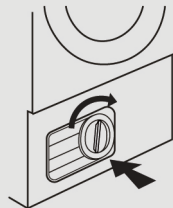

5. Refit the kickplate.

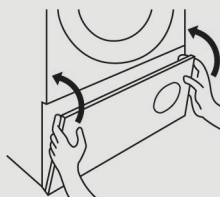

### **WARNING**

Do not touch the fins with hands in order to avoid injury.  
Be careful when cleaning in order not to damage the heat exchanger.

## 5. PRACTICAL HINTS

Before using the tumble dryer for the first time:

- Please read this instruction book thoroughly.
- Remove all items packed inside drum.
- Wipe the inside of the drum and door with a damp cloth to remove any dust which may have settled in transit.

### Clothes preparation

Make sure that the laundry you are going to dry is suitable for drying in a tumble dryer, as shown by the care symbols on each item. Check that all fastenings are closed and that pockets are empty. Turn the articles inside out. Place clothes loosely in the drum to make sure that they don't get tangled.

### Do not tumble dry

Silk, nylon stockings, delicate embroidery, fabrics with metallic decorations, garments with PVC or leather trimmings.



### WARNING

Do not dry articles which have been treated with a dry cleaning fluid or rubber clothes (danger of fire or explosion).

During the last 15 minutes the load is always tumbled in cool air.

### Energy saving

Only put into the tumble dryer laundry which has been thoroughly wrung or spin-dried. The drier the laundry the shorter the drying time thus saving electricity.

### ALWAYS

- Check that the filters are clean before every drying cycle.

### NEVER

- Put dripping wet items into the tumble dryer, this may damage the appliance.

### Sort the load as follows

#### ● By care symbols

These can be found on the collar or inside seam:



Suitable for tumble drying.



Tumble drying at high temperature.



Tumble drying at low temperature only.



Do not tumble dry.

If the item does not have a care label it must be assumed that it is not suitable for tumble drying.

#### ● By amount and thickness

Whenever the load is bigger than the dryer capacity, separate clothes according to thickness (e.g. towels from thin underwear).

#### ● By type of fabric

**Cottons/linen:** Towels, cotton jersey, bed and table linen.

**Synthetics:** Blouses, shirts, overalls, etc. made of polyester or polyamid, as well as for cotton/synthetic mixes.



### WARNING

Do not overload the drum, large items when wet exceed the maximum admissible clothes load (for example: sleeping bags, duvets).

## Cleaning the dryer

- Clean the filters after every drying cycle.
- In models equipped with a water collection tray, the tray should be emptied after every drying cycle.
- Wipe the outside of the machine and the door with a soft cloth.
- DO NOT use abrasive pads or cleaning agents.
- To prevent the door sticking or the buildup of fluff clean the inner door and gasket with a damp cloth after every drying cycle.



### **WARNING**

The drum, door and load may be very hot.



### **WARNING**

Always switch off and remove the plug from the electricity supply before cleaning this appliance.



### **WARNING**

For electrical data refer to the rating label on the front of the dryer cabinet (with the door open).

## 6. REMOTE CONTROL (WI-FI)

This appliance is equipped with **Wi-Fi** technology that allows you to control it remotely via App.

### APPLIANCE PAIRING (ON APP)

- Download the **hOn App** on your device by framing the following QR code:



or by the link:

[go.haier-europe.com/download-app](http://go.haier-europe.com/download-app)

The App is available for devices running both Android and iOS, both for tablets and for smartphones.

Get all the details of the Wi-Fi functions by browsing the App in DEMO mode.

The frequency of the home Wi-Fi network has to be set on the 2.4 GHz band. You can not configure the machine if your home network is set to the 5 GHz band.

- Open the App, create the user profile (or log-in if it is already created previously) and pairing the appliance following the instructions on the device display.

### TO ENABLE REMOTE CONTROL

- Check that the router is switched on and connected to the Internet.
- Load the laundry and close the door.
- Turn the programme selector to the **REMOTE CONTROL (Wi-Fi)** position : the controls on the control panel will be disabled.

- Start the cycle using the app. When the cycle has been completed, turn off the machine by turning the programme selector to the **OFF** position.

### TO DISABLE REMOTE CONTROL

- To exit **REMOTE CONTROL** mode while a cycle is underway, turn the programme selector to any position other than **REMOTE CONTROL (Wi-Fi)**, **without going through the OFF**. The control panel on the appliance will be operative once again.
- With the door closed, turn the programme selector to the **REMOTE CONTROL (Wi-Fi)** position to control the appliance using the app once again. If there is a cycle underway, it will continue.

With the door opened, the **REMOTE CONTROL** will be disabled. To enable it again, close the door, turn the programme selector to any position other than **REMOTE CONTROL** and then select it again.

## 7. QUICK USER GUIDE

1. Open the door and load the drum with laundry. Ensure that garments do not hinder closure of the door.
2. Gently close the door pushing it slowly until you hear the door 'click' shut.
3. Select the desired drying programme by turning the programme knob or, in some models, by pressing the specific button (check the programme table for specific details).
4. Press the programme start button. The dryer will start automatically.
5. If the door is opened during the programme to check the laundry, it is necessary to press programme start to recommence drying after the door has been closed.
6. When the cycle is nearing completion the machine will enter the cool down phase, the clothes will be tumbled in cool air allowing the load to cool down.
7. Following the completion of the cycle the drum will rotate intermittently to minimize creasing. This will continue until the machine is switched **OFF** or the door is opened.

**Do not open the door during the automatic programmes in order to obtain a proper drying.**

### Technical data

**Power input / Power current fuse amp/ Supply voltage:** see rating plate.  
**Maximum load:** see energy label.  
**Energy class:** see energy label.

## 8. CONTROLS AND PROGRAMMES

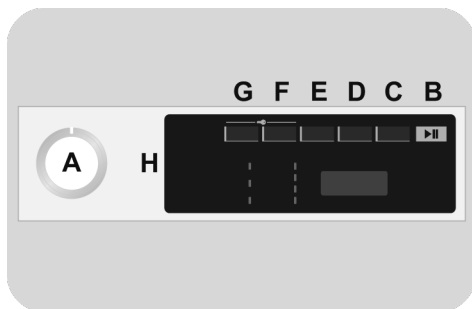

- A PROGRAMME SELECTOR with OFF position**
- B START/PAUSE button**
- C DELAY START button**
- D TIME CYCLE SELECTION/RAPIDS button**
- E ACTIVE DRY button**
- F DRYING SELECTION button**
- G ANTI CREASE button**
- H DISPLAY**
- F+G CHILD LOCK**



## WARNING

Don't touch the buttons while inserting the plug because the machine calibrates the systems during the first seconds: touching the buttons, the machine couldn't work properly. In this case, remove the plug and repeat the operation.

## PROGRAMME SELECTOR with OFF position

- Rotating the programme selector in both directions it's possible to select the desired drying programme.
- To cancel the selections or switch off the appliance rotate the programme selector on **OFF** (remember to unplug the appliance).

## First starting

### - Language setting

- After connecting the machine to the network and turning it on, press the button **"D"** or **"E"** to see on the display the available languages. **ENGLISH** is always the first language shown.
- Select the desired language pressing the **START/PAUSE** button.

### - Change the language

If you want to change the setting language you will have to press simultaneously **"D"** and **"E"** buttons for about **5 seconds**. **ENGLISH** will appear on the display, and you will be able to choose a new language.

## START/PAUSE button

Close the porthole **BEFORE** pressing the **START/PAUSE** button.

- To start the selected cycle with the preset parameters, press **START/PAUSE**. When the programme is running, the display will show the time to elapse.
- Moreover, if you want to modify the chosen programme, press the desired options buttons, modify the default parameters and then press **START/PAUSE** button to start the cycle.

**Only the options compatible with the set programme can be selected.**

- After switching on the appliance, wait a few seconds for the programme to start running.

## PROGRAMME DURATION

- When a programme is selected the display automatically shows the cycle duration, which can vary, depending on the options selected.
- Once the programme has started you will be kept informed constantly of the time remaining to the end of the drying cycle.

- The appliance calculates the time to the end of the selected programme based upon a standard loading, during the cycle, the appliance corrects the time to the humidity level of the load.

## PROGRAMME END

- **"END"** ("**End**" on some models) will appear in the display at the end of the programme, it is now possible to open the door.
- At the end of the cycle, turn off the appliance by turning the programme selector to the **OFF** position.

**The programme selector must ALWAYS be put in the OFF position at the end of the drying cycle before a new one can be selected.**



## PAUSING THE MACHINE

- Keep the **START/PAUSE** button pressed for about **2 seconds** (the name of the programme and the residual time display will flash, showing that the machine is paused).
- Press the **START/PAUSE** button again to re-start the programme from the point it had been paused at.

## CANCELLING THE SET PROGRAMME

- To cancel the programme, turn the programme selector to the **OFF** position.

*If there is a break in the power supply whilst the machine is operating, when the power is restored, by pressing the **START/PAUSE** button, the machine will restart from the beginning of the phase it was in when the power was lost.*

## DELAY START button

- This button allows to delay the start of the programme from **30 minutes** (1 hour on some models) to **24 hours in 30 minutes** intervals (1 hour on some models). The delay selected is shown on the display.
- After pressing the **START/PAUSE** button the time showed decrease minute after minute.

**Opening of the porthole with delayed start set, after re-closing the porthole, press start again to resume the counting.**

## TIME CYCLE SELECTION/RAPIDS button

- It's possible to transform a cycle from automatic to programmed, up to **3 minutes** after the start of the cycle.

- The progressive pressure increases the time in **10 minute** intervals. After this selection to reset the automatic drying functioning is necessary to switch off the dryer.
- In case of incompatibility, all indicator lights flash quickly for 3 times.
- If the programme selector is positioned on the rapid programmes **CARE (30'/45'/59')** the progressive pressure of the button allows you to choose one of three durations indicated.

## ACTIVE DRY button

- **ACTIVE DRY** is the perfect cycle to use if you want to remove bad smells from the linens smoothing creases. This cycle can quickly refresh the garments that you need, ensuring the best compromise between time and drying performance.
- If you want to select this option, press the **ACTIVE DRY** button once. It is available only during program selection. This option overwrites the program selected with a dedicated one.
- If you want to deselect the **ACTIVE DRY** option, press the **ACTIVE DRY** button. When you deselect the option, the machine will show again the original program name.

## DRYING SELECTION button

- This button allows to set the desired dryness level editable option up to **3 minutes** after the starting of the cycle:



**Ready to Iron:** it leaves the garments slightly wet to facilitate ironing.



**Dry Hanger:** to get garment ready to be hang.



**Dry wardrobe:** for laundry that can be directly stored.



**Extra-dry:** to get completely dry garments, ideal for full load.

- This appliances is equipped with **Drying Manager** function. On automatic cycles, each level of intermediate drying, prior to the reaching the selected one, is indicated by flashing the light indicator corresponding to the degree of drying reached.

**In case of incompatibility, all indicator lights flash quickly for 3 times.**

## ANTI CREASE button

- During the cycle the option sets alternate movements of the drum to reduce the folds and automatically sets the drying level to **"Ready to Iron"**. Moreover this option activate an anti-creases movement of the drum pre cycle in case of activation of the delay and at the end of drying cycle. It is activated every 10 minutes, up to 6 hours after the end of the drying cycle.
- To stop the movements set the programme selector to **OFF**. Useful when it's not possible to remove immediately the laundry.

## CHILD LOCK

- Pressing simultaneously the buttons **"F"** and **"G"** for about **2 seconds**, the machine allows you to lock the keys. In this way, you can avoid making accidental or unwanted changes if a button on the display is pressed accidentally during a cycle.
- The key lock can be simply cancelled by pressing the two buttons simultaneously again.
- In case of opening of porthole with activated **CHILD LOCK**, the cycle stops but the lock is kept: to restart the cycle, you must remove the lock and press **START/PAUSE** again.
- **CHILD LOCK** can be modified at any time of the cycle.

## Display

The display shows the remaining time for drying, the postponed time in case of delayed start selection and other notifications setting.

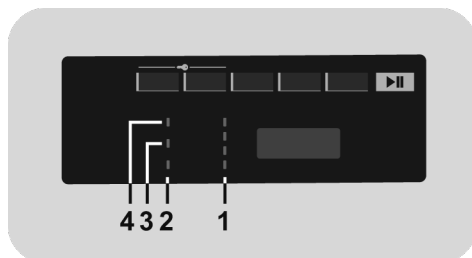

### 1) DRYING SELECTION INDICATOR LIGHTS

The indicator lights display the degrees of dryness that can be selected by the relevant button.

### 2) ANTI CREASE INDICATOR LIGHT

The indicator light shows the selection of the relevant option.

### 3) LINT FILTERS AND HEAT EXCHANGER CLEANING INDICATOR LIGHT

The indicator light illuminates in fixed mode to signal the need of cleaning the lint filters and in blinking mode to signal the need of cleaning the heat exchanger.

### 4) Wi-Fi INDICATOR LIGHT

- On models equipped with Wi-Fi, it indicates the status of the connection. It could be:

- **FIXED ON:** remote control enabled.
- **SLOW FLASHING:** remote control disabled.
- **QUICK FLASHING FOR 3 SECONDS, THEN OFF:** the machine cannot connect to the home Wi-Fi network or has not yet been associated with the App.

- **SLOW BLINKING FOR 3 TIMES, THEN OFF FOR 2 SECONDS:** reset of the Wi-Fi network (during the association with the App).

- **ON FOR 1 SECOND, THEN OFF FOR 3 SECONDS:** the door is open. Remote control cannot be activated.

● For all the information about the functionality and the instructions for an easy configuration of the Wi-Fi, please refer to:  
**go.he.services/htd-5d**



### Drying Guide

The standard cycle COTTON DRY (  ) is the most energy efficient and best suited for drying normal wet cotton laundry.

Maximum Drying Weight	
Cottons	Max. capacity declared
Synthetics or Delicates	Max. 4 kg

### Information for Test Laboratory

#### EN 61121 - Programme To Use

- STANDARD DRY COTTON  
- IRON DRY COTTON (WHITES - Ready to Iron)
- EASY-CARE TEXTILE (SYNTHETICS - Dry Hanger)



### WARNING

Clean the filters before every cycle.



### WARNING

The real duration of drying cycle depends by the starting humidity level of the laundry due to spin speed, type and amount of load, cleanliness of filters and ambient temperature.





















### WARNING

Only for 10/11 kg capacity Tumble Dryer supplied with drain hose kit: connect the drain hose for recovering the condenser water (according to instruction in the dedicated chapter).

EN

## Table of programmes

PROGRAMMES		Selectable Options					CAPACITY (kg)	DRYING TIME (min)
								
	WHITES	✓	✓	✓	✓	✓	Full	*
	ECO COTTON	✓	-	-	-	-	Full	*
	WOOLMARK	✓	-	-	-	-	1	70'
	TRAINERS	✓	✓	-	-	-	-	Max 120'
	SYNTHETICS	✓	✓	✓	✓	✓	4	*
	SHIRTS	✓	-	✓	✓	✓	2,5	*
	JEANS	✓	-	-	-	-	4	*
	FITNESS	✓	-	✓	✓	-	4	*
	SOFT CARE	✓	-	✓	-	-	2	*
	FRESH CARE	✓	-	✓	-	-	3,5	*
	ALLERGY CARE	✓	✓	✓	-	-	4	Max 220'
	CARE 30-45-59	✓	✓	✓	-	-	2,5	*
	ALL IN ONE	✓	-	✓	-	-	6	*
	AUTO CARE	✓	-	✓	✓	✓	4	*
	<b>REMOTE CONTROL (Wi-Fi)</b> Position that you have to select when you want to enable remote control through the App (via Wi-Fi).							

\* The real duration of drying cycle depends by the starting humidity level of the laundry due to spin speed, type and amount of load, cleanliness of filters and ambient temperature.

## Description of programmes

To dry different types of fabrics and colors, the tumble dryer has specific programs to meet every need of drying (see table of programmes).

### REMOTE CONTROL (Wi-Fi)

Position that you have to select when you want to enable / disable remote control through the App, via Wi-Fi.

In this case, the start of cycle will take place through the App commands.

More details in the **REMOTE CONTROL (Wi-Fi)** section.

### WHITES

The right cycle to dry cottons, sponges and towels.

### ECO COTTON

The cotton program (hang dry) is the most efficient program in energy consumption. Suitable for cottons and linens.

### WOOLMARK

Woolen clothes: the program can be used to dry up to 1 kg of laundry (around 3 jumpers).

It is recommended to reverse all clothes before drying.

Timing can change due to dimensions and thickness of load and to spinning chosen during washing.

At the end of the cycle, clothes are ready to be worn, but if they are heavier, edges can be a big wet: it is suggested to dry them naturally.

It is recommended to unload clothes at the very end of the cycle.

**Attention: felting process of wool is irreversible; please dry exclusively with symbol "ok tumble" on the garment label. This programme is not indicated for acrylic clothes.**



The wool drying cycle of this machine has been approved by the Woolmark Company for the drying of machine washable wool products provided that the products are washed and dried according to the instructions on the garment label and those issues by the manufacturer of this machine M1530.

In UK, Eire, Hong Kong and India the Woolmark trade mark is a Certification trade mark.

NE

### TRAINERS

This kind of cycle, thanks a special rack, allows to dry 2 couples of canvas shoes. **It's recommended take out the laces from the shoes before drying them.**

#### Rack for shoes and trainers

The shoes accessory supplied with the dryer, allows to dry up to 4 sneakers.

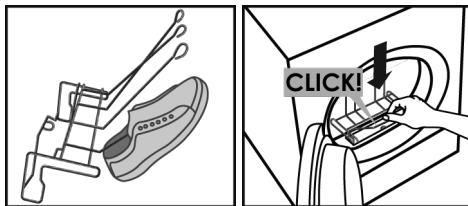

- You must remove the two door filters replacing them with the rack.
- Before inserting the shoes, remove any soles and place them in the dryer.
- Central hooks are also suitable for men's shoes, while side hooks are more suitable for children's or women's shoes (EU 39 - UK 5.5).
- It is advisable to turn the drum around to check for no interference. Alternatively you can position the two side shoes with the sole up.

## **SYNTHETICS**

To dry synthetic fabrics that need an accurate and specific treatment.

## **SHIRTS**

This specific cycle has been conceived to dry shirts minimizing tangles and folds thanks to specific movements of the drum. It's recommended to take out the linens immediately after drying cycle.

## **JEANS**

Dedicated to dry uniformly fabrics like jeans or denim. It's recommended to flip over the garments before drying.

## **FITNESS**

The Fitness program takes care of your technical garments used for sport and fitness: the machine dries gently with special care to avoid shrinking and deterioration of elastic fibers.

## **SOFT CARE**

With the Soft Care program and a small load, the machine will take care of your most delicate garments.

## **FRESH CARE**

Thanks to Fresh Care cycle, the machine can take care of your different fabrics together (cotton and synthetic), drying them out even in 59'. If the load is less than the

recommended one or with a low level of residual humidity, the cycle is shortened for not over-drying the garments.

## **ALLERGY CARE**

One specific cycle that dries and in the same time helps to reduce the main allergens as dust mites, pet hair, pollens and residual of powder detergents.

## **CARE 30'/45'/59'**

This drying cycle allows you to have items ready in a short time, you can choose to dry them in 30, 45, 59 minutes.

## **ALL IN ONE**

A new innovative cycle to dry different kinds of fabrics in the same time. The dryer provides an alert when the lightweight fabrics are dry and ready to be taken out (on the display the text AIO blinks for 3 minutes and an acoustic sound is emitted). After this step it's necessary to press start again to complete the drying for the leftovers heavier linens.

## **AUTO CARE**

The new Auto Care cycle is the new exclusive program that is capable to adapt its drying technology to the capacity and typology of clothes automatically.

## 9. TROUBLESHOOTING AND WARRANTY

### What might be the cause of...

#### Defects you can remedy yourself

Before calling Service for technical advice please run through the following checklist. A charge will be made if the machine is found to be working or has been installed incorrectly or used incorrectly. If the problem persists after completing the recommended checks, please call Service, they may be able to assist you over the telephone.

**Time display to end could change during drying cycle. The time to end is continuously checked during the drying cycle and the time is adjusted to give the best estimation time. The displayed time may increase or decrease during the cycle and this is normal.**

#### Drying time is too long/clothes are not dry enough...

- Have you selected the correct drying time/programme?
- Were the clothes too wet? Were the clothes thoroughly wrung or spindried?
- Do the filters need cleaning?
- Does the heat exchanger need cleaning?
- Is the dryer overloaded?

#### The dryer does not operate...

- Is there a working electricity supply to the dryer? Check using another appliance such as a table lamp.
- Is the plug properly connected to the mains supply?
- Is there a power failure?
- Has the fuse blown?
- Is the door fully closed?
- Is the dryer switched on, both at the mains supply and at the machine?

- Has the drying time or the programme been selected?
- Has the machine been switched on again after opening the door?

#### The dryer is noisy...

- Switch off the dryer and contact Service for advice.

#### The filters cleaning indicator light is on...

- Do the filters or the heat exchanger need cleaning?

#### The water container indicator light is on\*...

- Does the water container need emptying?

*\*In some models, this will be indicated with a message appearing on the display.*

### Customer Service

Should there still be a problem with your dryer after completing all the recommended checks, please call Service for advice. They may be able to assist you over the telephone or arrange for a suitable appointment for an engineer to call under the terms of your guarantee. However, a charge may be made if any of the following applies to your machine:

- Is found to be in working order.
- Has not been installed in accordance with the installation instructions.
- Has been used incorrectly.

### Spares

Always use genuine spares, available direct from Service.

### Service

To ensure the continued safe and efficient operation of this appliance we recommend that any servicing or repairs are only carried out by an Authorised Service engineer.

### **Warranty**

The product is guaranteed under the terms and conditions stated on the certificate included with the product. The certificate has to be stored so as to be shown to the Authorized Customer Service Centre in case of need. You can also check the warranty conditions on our web site. To obtain assistance, please fill in the form on-line or contact us at the number indicated on the support page of our web site.

By placing the  mark on this product, we are confirming compliance to all relevant European safety, health and environmental requirements which are applicable in legislation for this product.

To ensure safety when disposing of an old tumble dryer disconnect the mains plug from the socket, cut the mains power cable and destroy this together with the plug. To prevent children shutting themselves in the machine break the door hinges or the door lock.

**The manufacturer declines all responsibility for any printing errors in the booklet included with this product. Moreover, it also reserves the right to make any changes deemed useful to its products without changing their essential characteristics.**



Gracias por haber elegido este producto. Estamos orgullosos de ofrecer el producto ideal para ti y la mejor gama completa de electrodomésticos para tu rutina diaria.



Por favor lea cuidadosamente estas instrucciones y utilice la máquina según las indicaciones. Este folleto presenta directrices importantes para el seguro, la instalación y el mantenimiento seguros y algunos consejos útiles para obtener los mejores resultados con su secadora. Conserve toda la documentación en un lugar seguro para referencia futura o para los futuros dueños.

Por favor verifique que los siguientes artículos hayan sido entregados con el electrodoméstico:

- Manual de instrucciones
- Tarjeta de garantía
- Etiqueta energética

Comprueba que el electrodoméstico no haya sufrido ningún daño durante el transporte. Si así fuera, llama al Servicio de atención al cliente. No hacerlo puede comprometer la seguridad del electrodoméstico. Es posible que se te cobre por una llamada de servicio si el problema de tu electrodoméstico se debe a un uso o instalación incorrectos.

Para ponerte en contacto con el Servicio, asegúrate de tener el código único de 16 caracteres disponible, también llamado «número de serie». Este código es un código único para tu producto, impreso en la etiqueta que se encuentra dentro de la abertura de la puerta.

## Normas ambientales



Este dispositivo tiene el distintivo de la directiva europea 2012/19/UE sobre Residuos de Aparatos Eléctricos y Electrónicos (RAEE).

Los RAEE contienen tanto sustancias contaminantes (que pueden repercutir negativamente en el medio ambiente) como componentes básicos (que pueden reutilizarse). Es importante que los RAEE se sometan a tratamientos específicos con el objeto de extraer y eliminar, de forma adecuada, todos los agentes contaminantes. Igual de importantes es recuperar y reciclar todo el material posible.

La gente puede desempeñar una función importante a la hora de asegurarse de que los RAEE no se convierten en un problema medioambiental; es crucial seguir algunas normas básicas:

- Los RAEE no han de tratarse como residuos domésticos.
- Los RAEE han de depositarse en los puntos de recogida habilitados para ello que gestiona el ayuntamiento o empresas contratadas para ello. En muchos países se ofrece la posibilidad de recogida a domicilio de los RAEE de mayor volumen.

En muchos países, cuando la gente compra un nuevo dispositivo, el antiguo se puede entregar al vendedor, quien lo recoge de forma gratuita (un dispositivo antiguo por cada dispositivo adquirido) siempre que el equipo entregado sea similar y disponga de las mismas funciones que el adquirido.

## Índice

1. **NORMAS DE SEGURIDAD**
2. **KIT DE MANGUERA DE DESAGÜE**
3. **DEPÓSITOS DE AGUA**
4. **PUERTA, FILTROS E INTERCAMBIADOR DE CALOR**
5. **CONSEJOS PRÁCTICOS**
6. **CONTROL REMOTO (Wi-Fi)**
7. **GUÍA RÁPIDA**
8. **CONTROLES Y PROGRAMAS**
9. **DIAGNÓSTICO DE AVERÍAS Y GARANTÍA**

# 1. NORMAS DE SEGURIDAD

- Este producto es exclusivamente para uso doméstico o similar:
  - zona de cocina para el personal de tiendas, oficinas y otros entornos laborales;
  - granjas;
  - pasajeros de hoteles, moteles u otros entornos residenciales;
  - hostales (B&B).

No se recomienda el uso de este producto con fines diferentes del doméstico o similar, por ejemplo, con fines comerciales o profesionales. El empleo de la secadora con fines no recomendados puede reducir la vida útil del artefacto e invalidar la garantía. Todos los daños, averías o pérdidas ocasionados por un uso diferente del doméstico o similar (aunque ese uso se realice en un entorno doméstico) no serán reconocidos por el fabricante en la medida en que lo permita la ley.

- Este electrodoméstico puede ser utilizado por niños mayores de 8 años y por personas con capacidades físicas, sensoriales o mentales limitadas o que carezcan de la experiencia y el conocimiento necesarios, siempre y cuando estén supervisadas por una persona encargada de velar por su seguridad o hayan sido instruidas

en su utilización de manera segura.

Los niños no deben jugar con el electrodoméstico. Los niños no deben ocuparse del mantenimiento ni de la limpieza del electrodoméstico, salvo que estén supervisados una persona encargada de velar por su seguridad.

- Vigile a los niños de manera que se asegure que no juegan con el aparato.
- Los niños menores de 3 años se deben mantener lejos a menos que estén supervisados de forma continua.



## ATENCIÓN

**El uso incorrecto de una secadora puede provocar riesgo de incendio.**

- Este electrodoméstico está destinado únicamente a uso doméstico, es decir, para secar prendas y textiles para el hogar.
- Antes de utilizar el electrodoméstico asegúrese de haber comprendido bien las instrucciones de instalación y uso.
- No toque el electrodoméstico cuando tenga las manos o los pies mojados o húmedos.
- No se apoye en la puerta al cargar la secadora ni utilice la puerta para levantar o mover la máquina.

- No siga usando esta máquina si pareciera tener algún desperfecto.
- La secadora no debe ser usada si se han empleado agentes químicos en el lavado.



## ATENCIÓN

No use el producto si el filtro de pelusa no está en su lugar o si está dañado, ya que la pelusa podría arder.

- No hay que dejar que se acumulen lanilla y pelusas en el suelo alrededor de la máquina.



## ATENCIÓN

En el lugar donde aparezca el símbolo de superficie caliente , el incremento de temperatura durante la operación de la secadora puede exceder los 60 grados centígrados.

- Antes de limpiar el electrodoméstico desenchufe siempre la clavija de la toma de corriente.
- El tambor interior puede calentarse mucho. Antes de retirar la ropa de la máquina, siempre deje que ésta termine de enfriarse.

- La última parte del ciclo de secado se realiza sin calor (ciclo frío) para lograr una temperatura final que no dañe los tejidos.



## ATENCIÓN

Nunca detenga la secadora antes del fin de ciclo sin que los tejidos hayan sido removidos velozmente y separados de manera que el calor se disperse.



## ATENCIÓN

Durante el transporte asegúrese que la secadora este en posición vertical, si es necesario puede girarla por el lado que se muestra.

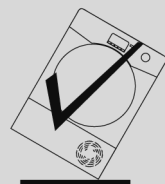
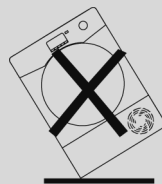

Si el producto está en lado diferente, espere por lo menos 4 horas antes de encenderlo para que el aceite pueda fluir de nuevo en el compresor. De no hacerlo, podría dañarse el compresor.

## Instalación

- No instalar el producto en una habitación expuesta a bajas temperaturas o en la que exista riesgo de formación de hielo. A la temperatura de congelación del agua, el producto podría no funcionar correctamente. Si el agua del circuito hiela, se pueden producir daños en los componentes tales como: válvulas, bombas, tubos. Para garantizar las prestaciones del producto, la temperatura de la habitación debe estar comprendida entre  $+5^{\circ}\text{C}$  y  $+35^{\circ}\text{C}$ . Por favor, tenga en cuenta que el funcionamiento del aparato en condiciones de bajas temperaturas (entre  $+2^{\circ}\text{C}$  y  $+5^{\circ}\text{C}$ ) podría implicar condensación de agua y la presencia de gotas de agua en el suelo.
  - En los casos en que la secadora esté instalada encima de una lavadora, se debe usar un kit de apilado adecuado de acuerdo con la configuración de su electrodoméstico:
    - Kit de apilado "tamaño estándar": para lavadoras con una profundidad mínima de 44 cm;
    - Kit de apilado "tamaño pequeño": para lavadoras con una profundidad mínima de 40 cm.
  - Kit de apilamiento universal con estante deslizante: para lavadoras con una profundidad mínima de 47 cm.
- El kit de apilado se podrá obtener de nuestro servicio de repuestos. Las instrucciones para la instalación y los accesorios de fijación se proporcionan con el kit de apilado.
- NUNCA instale la secadora cerca de cortinas.
  - El aparato no se puede colocar detrás de puertas cerradas con llave, puertas correderas o puertas cuya bisagra se encuentre en el lado contrario al de la secadora de forma que impida la apertura total de la puerta del electrodoméstico.
  - Para su seguridad, el electrodoméstico se debe instalar correctamente. Si tuviera alguna duda acerca de la instalación, acuda al Servicio de Asistencia.
  - Una vez que la máquina esté en su sitio, las patas deben ajustarse para asegurarse de que estén niveladas.

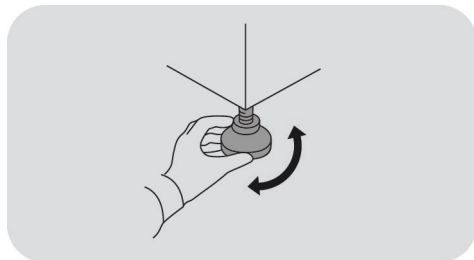

## Conexiones eléctricas e instrucciones de seguridad

- Los detalles técnicos (suministro de corriente y entrada de alimentación) están indicados en la placa de características del producto.
- Asegúrate de que el Sistema eléctrico dispone de conexión de tierra, de que cumple con los requisitos legales y de que la toma de corriente es compatible con el enchufe. También puede pedir asistencia profesional cualificada.



### ATENCIÓN

**El dispositivo no debe ser alimentado por un dispositivo de conmutación externo, como un temporizador, o conectado a un circuito que se enciende y apaga regularmente.**

- No utilice adaptadores, conectores múltiples y/o alargaderas.
- El enchufe debe estar accesible para la desconexión después de la instalación del dispositivo.
- No enchufe el electrodoméstico ni lo encienda hasta que no se complete su instalación.

- Si el cable de alimentación está dañado, debe ser reemplazado por el fabricante, un técnico de servicio o personal calificado para evitar riesgos.

## Ventilación

- Debe asegurarse una ventilación adecuada en la sala donde esté ubicada la secadora para evitar que los gases de aparatos que quemen otros combustibles, (incluyendo llamas abiertas) entren en la sala cuando se está usando la secadora.
- Instalar la parte trasera del aparato cerca de un muro o pared vertical.
- Tiene que haber un espacio libre de por lo menos 12 mm entre el electrodoméstico y cualquier obstrucción. La entrada y la salida del aire deben estar libres de obstrucciones.
- Asegúrese de que la base o cualquier orificio de ventilación no estén obstruidos por alfombras ni moquetas.
- Procure que no caigan objetos ni se acumulen detrás de la máquina, ya que éstos pueden obstruir la entrada y salida de aire.

- El aire extra do no debe descargarse dentro de un conducto que sea utilizado para expulsar humos de aparatos que quemen gas u otros combustibles.
- Compruebe con regularidad que no haya restricciones para el aire que fluye alrededor de la secadora, para ello preste atención a evitar que se acumulen polvo y pelusas.
- Controlar frecuentemente el fitro de pelusas despues del uso y limpiarlo, si fuera necesario.

### La Colada

- Consulte siempre las etiquetas sobre lavado de las prendas para conocer si se pueden secar en secadora.
- Los suavizantes de tejidos y los productos similares pueden utilizarse siguiendo las instrucciones del suavizante.
- No utilice la secadora con prendas que no haya lavado.
- Antes de introducir ropa en la secadora, esta debe centrifugarse o escurrirse bien.
- Las prendas que escurren agua NO deben introducirse en la secadora.



### ATENCIÓN

**No debe Los materiales de gomaespuma, en algunas circunstancias, pueden arder por combustión espontánea si se calientan. Los artículos como gomaespuma (espuma de látex), los gorros de ducha, los tejidos impermeables a base de goma, así como las almohadas o las NO DEBEN secarse en la secadora.**



### ATENCIÓN

**No debe usarse para secar tejidos tratados con líquidos para limpieza en seco.**

- No se deben introducir NUNCA cortinas de fibra de vidrio en esta máquina. Puede producirse irritación de la piel si otras prendas se contaminan con fibras de vidrio.
- Las prendas que se hayan ensuciado con sustancias como aceite de cocina, acetona, alcohol, gasolina, queroseno, limpiamanchas, trementina, ceras y limpiadores de ceras deben lavarse en agua caliente con una cantidad extra de detergente antes de introducirse en la secadora.

- Quita todos los artículos de los bolsillos, como encendedores y cerillas.
- Deben sacarse de los bolsillos encendedores y cerillas y no se deben NUNCA usar líquidos inflamables cerca de la máquina.
- Máxima capacidad de secado: ver etiqueta energética.
- Para consultar la ficha del producto, visitar la web del fabricante.



## **ATENCIÓN**

**Peligro de incendio/Materiales inflamables.**

- El electrodoméstico contiene **R290**, un gas refrigerante ecosostenible que es inflamable. Mantenga el electrodoméstico alejado de llamas vivas y fuentes de ignición.
- Verifique que no haya daños visibles en el electrodoméstico. No use el aparato si está dañado.
- En caso de que surja algún tipo de problema, póngase en contacto con su distribuidor especializado o con uno de nuestros centros de atención al cliente.

## **ATENCIÓN**

**Asegúrese de que las aberturas del electrodoméstico y las aberturas del compartimento en el que está instalado el electrodoméstico (para modelos encastrados) estén libres de obstrucciones.**

## **ATENCIÓN**

**No dañe el circuito de refrigeración.**

- Cualquier reparación o intervención en el electrodoméstico debe llevarlo a cabo únicamente un servicio de asistencia autorizado.
- La eliminación incorrecta del dispositivo podría provocar incendios o envenenamiento.
- Deseche el dispositivo correctamente y no dañe las tuberías utilizadas para la circulación del fluido refrigerante.



## 2. KIT DE MANGUERA DE DESAGÜE

Con el fin de no tener que vaciar el depósito de agua después de cada ciclo de secado, puede evacuar el agua directamente a una tubería de drenaje de aguas residuales. Las leyes paralegales en materia de agua prohíben la conexión a un sistema de drenaje de aguas superficiales. La tubería de drenaje de aguas residuales debe colocarse junto a la secadora.

El kit consta de 1 manguera y 1 tapón.

### ATENCIÓN

Apague y retire el enchufe de la secadora de la red eléctrica antes de realizar cualquier trabajo en ella.

Conecte la manguera a un sistema de desagüe con una altura máxima de 85 cm respecto a la base de la secadora (figura 1).

### Acoplamiento de la manguera de desagüe

1. El sistema de drenaje de agua se encuentra en el lado inferior derecho de la parte posterior de la máquina (figura 2).
2. Desconecte la manguera (A) del elemento de empalme (B) tirando hacia arriba (figura 3).
3. Cierre el tubo extraído con el tapón (C) suministrado con el kit (figura 4).
4. Conecte la manguera con el elemento de empalme (B), asegurándose de que quede insertada de forma segura (figuras 5-6).

Una vez que la máquina esté colocada, revise la parte inferior para asegurarse de que la nueva manguera no quede doblada al empujar la secadora hacia su posición.

①

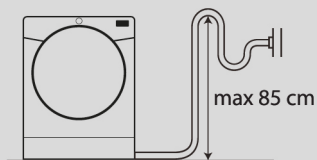

②

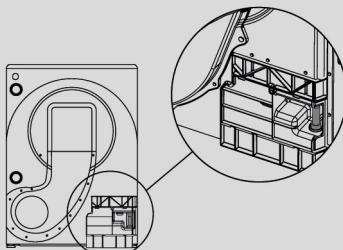

③

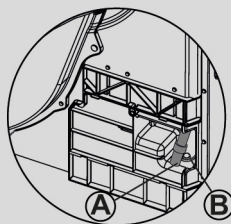

④

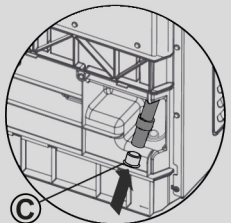

⑤

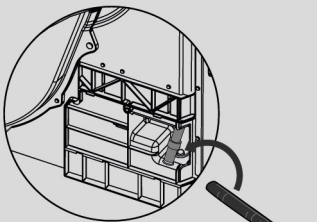

⑥

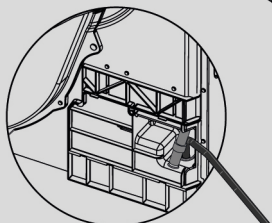

### 3. DEPÓSITOS DE AGUA

El agua extraída de la ropa durante el ciclo de secado se recoge en un depósito. Cuando el depósito está lleno, un piloto indicador o, en algunos modelos, un mensaje en la pantalla, te avisará de que DEBES vaciarlo (sin embargo, nosotros recomendamos vaciarlo después de cada ciclo de secado).

**Se acumulará muy poca agua durante los primeros ciclos de un nuevo electrodoméstico, ya que primero se llena un depósito interno.**

#### Retirar el depósito del cajón de la puerta \*

1. Extraiga con cuidado el depósito de agua sujetando el asa (A).  
**Cuando esté lleno, el depósito de agua pesará unos 6 kg.**
2. Inclínelo para vaciar el agua a través de la boquilla (B).  
Cuando esté vacío, vuelva a colocar el depósito de agua como se muestra en la imagen; (C) primero inserte la base del depósito en la posición mostrada (1) y luego empuje suavemente la parte superior para colocarlo (2).
3. Pulse el botón de inicio del programa para reiniciar el ciclo.

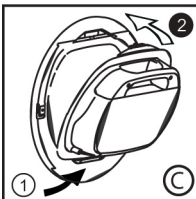
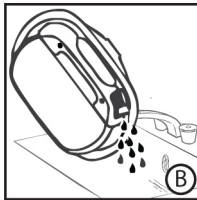
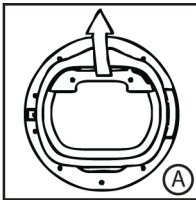

#### SOLO PARA MODELOS CON KIT DE MANGUERA DE DESAGÜE

Si tiene una opción de desagüe cerca de la secadora, puede usar el kit de desagüe para proporcionar un drenaje permanente al agua recolectada en el depósito de la secadora. Esto significa que no tendrá que vaciar el depósito de agua.

#### Retirar el depósito de agua del cajón inferior \*

1. Tire suavemente de la parte inferior de la chapa de protección para que se suelte de la secadora. La sección superior se puede desmontar permitiendo extraer por completo la chapa de protección (A).
2. Tire firmemente de la empuñadura y deslice el depósito de agua fuera de la secadora (B). Sostenga el depósito con ambas manos (C). **Cuando esté lleno, el depósito de agua pesará unos 4 kg.**
3. Abra la tapa ubicada en la parte superior del depósito y vacíe el agua (D).
4. Vuelva a colocar la tapa y deslice el depósito de agua de nuevo en su posición (D). **AJÚSTELO FIRMEMENTE EN SU SITIO.**
5. Vuelva a colocar la chapa de protección encajando las bisagras en la parte superior y los clips inferiores en su sitio.

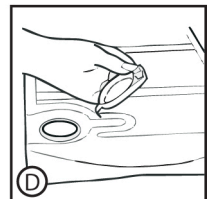
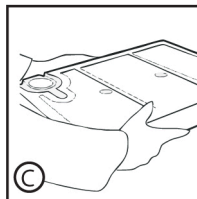
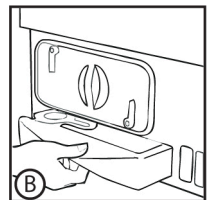
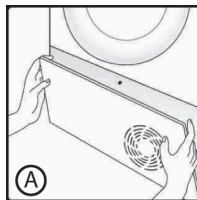

\* Dependiendo del modelo

\* Dependiendo del modelo

## 4. PUERTA, FILTROS E INTERCAMBIADOR DE CALOR

### Puerta

- Tire de la manija para abrir la puerta.
- Para reiniciar el electrodoméstico, cierre la puerta y pulse el botón de inicio del programa.

#### **ATENCIÓN**

Cuando la secadora está en uso, el tambor y la puerta pueden estar **MUY CALIENTES**.

#### **ATENCIÓN**

(Para modelos con bandeja colectora de agua)

Si abre la puerta a mitad del ciclo, antes de que finalice el ciclo de enfriamiento, la manija puede estar caliente. Tenga mucho cuidado cuando intente vaciar el depósito de agua durante el ciclo.

### Filtros e intercambiador de calor

La existencia de obstrucciones en los filtros o en el intercambiador de calor puede aumentar el tiempo de secado, así como provocar daños y dar lugar a una costosa operación de limpieza.

Con el fin de garantizar la máxima eficacia de la máquina, es fundamental comprobar la limpieza de todos los filtros antes de cada ciclo de secado.

#### **ATENCIÓN**

No utilice la secadora sin los filtros.

Indicador luminoso de limpieza de los filtros de pelusas y del intercambiador de calor

El indicador luminoso muestra una luz continua para señalar la necesidad de limpiar los filtros de pelusas y parpadea para señalar la necesidad de limpiar el intercambiador de calor.

Si la ropa no se seca, asegúrese de que los filtros no estén obstruidos.

Si limpia los filtros con agua, recuerde secarlos bien.

#### **ATENCIÓN**

Limpie los filtros antes de cada ciclo.

## Cómo limpiar los filtros de pelusas

1. Extraiga los dos filtros **A** y **B** en orden tirando de ellos hacia arriba, tal como se muestra en la figura.

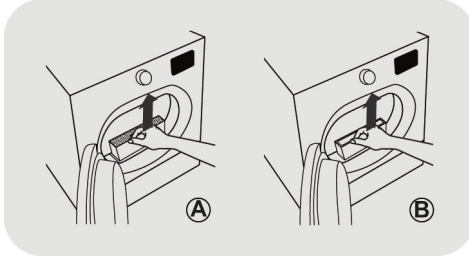

2. Abra los filtros.

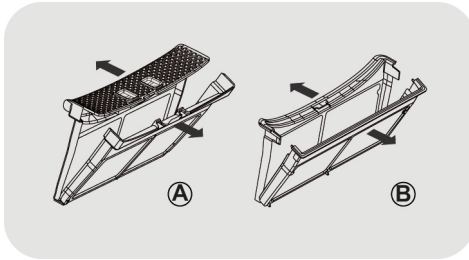

3. Retire suavemente las pelusas de los dos filtros con las yemas de los dedos, o bien utilizando un cepillo suave, un paño, o agua corriente.

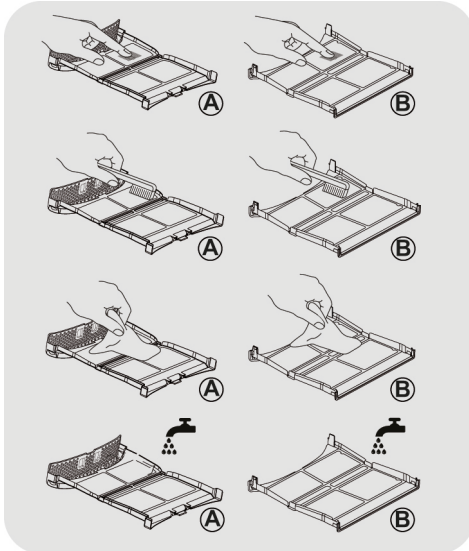

4. Cierre los dos filtros volviendo a colocarlos dentro de la puerta y asegurándose de que estén en la posición correcta.

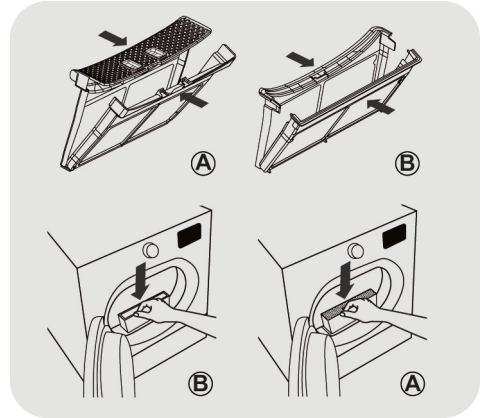

## ! ATENCIÓN

Antes de volver a insertar los filtros, asegúrese de que no haya residuos de pelusas dentro del tambor; si no es así, quite dichos residuos con una aspiradora.

## Cómo limpiar el intercambiador de calor

### ATENCIÓN

Limpie el intercambiador cada seis meses o cuando el indicador luminoso de los filtros parpadee.

1. Retire la placa de protección.

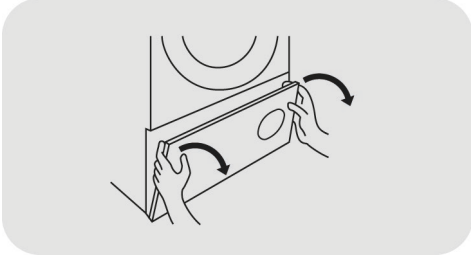

2. Gire el mando en el sentido hacia la izquierda y tire de la cubierta frontal para extraerla.

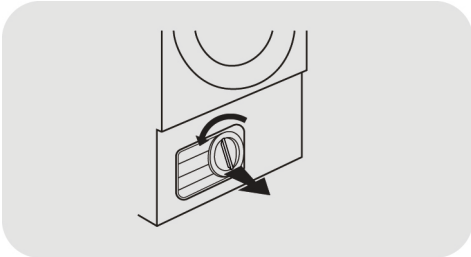

3. Limpie con cuidado el intercambiador de calor utilizando un cepillo suave o una aspiradora para eliminar cualquier resto de polvo o pelusas, pero teniendo cuidado de no dañar las aletas.

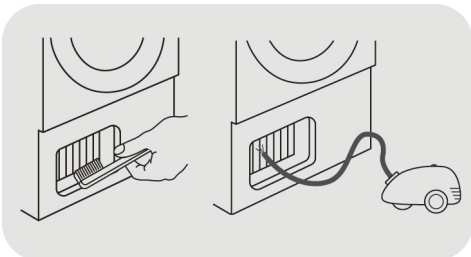

4. Vuelva a acoplar la cubierta frontal asegurándose de que quede en la posición correcta. Gire el mando hacia la derecha para bloquear la cubierta frontal.

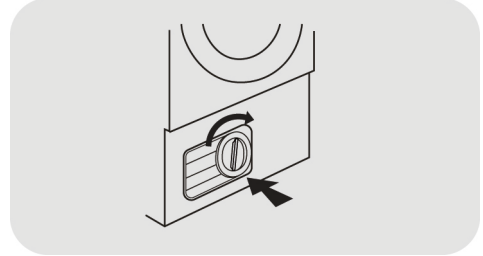

5. Vuelva a acoplar la placa de protección.

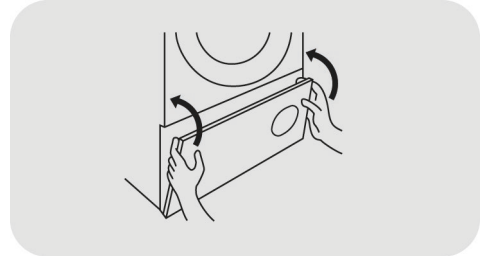

### ATENCIÓN

Con el fin de evitar lesiones, no toque las aletas con las manos. Tenga cuidado de no dañar el intercambiador de calor durante la limpieza.

## 5. CONSEJOS PRÁCTICOS

Antes de usar por primera vez la secadora:

- Por favor lea con atención las instrucciones de este manual.
- Retire todos los artículos que haya guardado en el interior del tambor.
- Con un trapo húmedo, limpie el interior del tambor y de la puerta para quitar el polvo que pueda haberse depositado durante el traslado.

### Preparación de la ropa

Compruebe que los artículos que propone secar sean apropiados para secadora, de acuerdo a los símbolos sobre cuidado que lleve cada artículo. Compruebe que todos los cierres estén cerrados, y que no quede nada en los bolsillos. Ponga los artículos del revés. Coloque la ropa en el tambor, sin presionarla, para asegurar que no se enrede.

### No secar en secadora

Seda, medias de nailon, bordados delicados, tejidos con decoraciones metálicas, prendas con PVC o adornos de piel.



### ATENCIÓN

No secar prendas que han sido tratadas con un producto de limpieza en seco o prendas de goma (peligro de fuego o explosión).

Durante los últimos 15 minutos la carga se seca siempre con aire frío.

### Ahorro de energía

Se deben poner en la secadora solamente artículos que se hayan escurrido bien o que se hayan centrifugado. A menos humedad

que tengan las prendas que se han de secar, más corto será el tiempo de secado, lo cual ahorrará energía eléctrica.

### SIEMPRE

- Procure secar el máximo peso permitido de prendas, para economizar tiempo y energía.
- Compruebe que los filtros estén limpios antes de iniciar el ciclo de secado.

### NUNCA

- Debe excederse del peso máximo, porque de hacerlo malgastaría tiempo y energía eléctrica.
- Introduzca en la secadora artículos que chorreen agua, porque se puede dañar el aparato.

### Clasifique la carga de la siguiente manera

#### ● Según los símbolos de cuidado

Se encuentran en el cuello o en la costura interior:



Apropiado para secadora.



Usar secadora a alta temperatura.



Usar secadora solamente a baja temperatura.



No secar en secadora.

Si el artículo no tiene etiqueta de cuidado, se debe presuponer que no es apropiado para secadora.

#### ● Según la cantidad y el grosor

Cuando la cantidad del material para secar sea mayor que la capacidad de la secadora, separe la ropa de acuerdo a su espesor (por ej. separe las toallas de la ropa interior fina).

#### ● Según el tipo de tejido

**Algodón/hilo:** Toallas, jerseys de algodón, ropa de cama y mantelería.

**Fibras sintéticas:** Blusas, camisas, monos, etc. hechos de poliéster o poliamida y también para mezclas de algodón/fibras sintéticas.



## ATENCIÓN

No usar la secadora para artículos que se hayan tratado con líquidos para limpieza en seco ni para prendas de goma (peligro de incendio o de explosión).

● NO use almohadillas abrasivas ni productos de limpieza.

● Para evitar que la puerta se atasque o que se acumule pelusa, limpie la parte interna de la puerta y la junta con un paño húmedo después de cada ciclo de secado.



## ATENCIÓN

El tambor, la puerta y las piezas que se han secado pueden estar muy calientes.

ES

## Limpieza de la secadora

● Limpie los filtros antes de cada ciclo de secado.

● En los modelos equipados con una bandeja colectora de agua, vacíe dicha bandeja después de cada ciclo de secado.

● Después de usar la secadora pase un trapo por el interior del tambor y deje la puerta abierta durante un rato para permitir que circule el aire para secarla.

● Con un trapo suave, limpie la parte exterior de la máquina y la puerta.



## ATENCIÓN

Apague y desenchufe de la red eléctrica este aparato siempre antes de limpiarlo.



## ATENCIÓN

Para los datos eléctricos, consulte la etiqueta en el frontal de la secadora (con la escotilla abierta).

## 6. CONTROL REMOTO (WI-FI)

Este electrodoméstico está equipado con tecnología **Wi-Fi** que le permite controlarlo de forma remota a través de una app.

### EMPAREJAMIENTO DE ELECTRODOMÉSTICOS (EN LA APLICACIÓN)

- Descarga la aplicación **hOn** en tu dispositivo encuadrando el siguiente código QR:



o desde el enlace:

[go.haier-europe.com/download-app](http://go.haier-europe.com/download-app)

La App está disponible para dispositivos tanto Android como iOS, así como para tablets y smartphones.

Para conocer todos los detalles de las funciones Wi-Fi, explore la App en modo DEMO.

La banda de frecuencia de la red Wi-Fi doméstica debe ser la de 2,4 GHz. No puedes configurar el electrodoméstico si tu red doméstica está configurada en la banda de 5 GHz.

- Abre la aplicación, crea un perfil de usuario (o inicia sesión si ya lo has creado anteriormente) y empareja el electrodoméstico siguiendo las instrucciones mostradas en la pantalla del dispositivo.

### PARA ACTIVAR EL CONTROL REMOTO

- Compruebe que el enchufador esté encendido y conectado a Internet.
- Cargue la ropa, cierre la puerta.

- Gire el selector de programa hasta la posición **CONTROL REMOTO (Wi-Fi)**

: los mandos en el panel de control se desactivarán.

- Empiece el ciclo utilizando la aplicación. Cuando se ha completado el ciclo, apague el electrodoméstico girando el selector de programa hasta la posición **OFF (APAGADO)**.

### PARA DESACTIVAR EL CONTROL REMOTO

- Para salir del modo de **CONTROL REMOTO** mientras se está llevando a cabo un ciclo, gira el selector de programas hasta cualquier posición distinta de **CONTROL REMOTO (Wi-Fi)** sin pasar por la opción de **OFF (APAGADO)**.

El panel de control del electrodoméstico volverá a estar operativo.

- Con la puerta cerrada, gire el mando hasta la posición **CONTROL REMOTO (Wi-Fi)** para controlar de nuevo el electrodoméstico utilizando la aplicación. Si hay un ciclo en curso, seguirá adelante.

Con la puerta abierta, el **CONTROL REMOTO** se desactivará. Para volver a habilitarlo, cierre la puerta, gire el selector de programas a cualquier posición que no sea **CONTROL REMOTO** y luego vuelva a seleccionarlo.



## 7. GUÍA RÁPIDA

1. Abra la puerta y cargue el tambor con ropa. Asegúrese de que las prendas no dificulten el cierre de la puerta.
2. Cierre suavemente la puerta empujándola lentamente hasta oír el «clic» del cierre.
3. Seleccione el programa de secado deseado girando el mando del programa o, en algunos modelos, pulsando el botón específico (compruebe la tabla de programas para obtener información específica al respecto).
4. Pulse el botón de inicio del programa. La secadora arrancará automáticamente.
5. Si abre la puerta durante el programa para revisar la ropa, es necesario volver a pulsar el botón de inicio para reiniciar el secado después de cerrar la puerta.
6. Cuando el ciclo está a punto de terminar, el electrodoméstico entrará en la fase de enfriamiento y se aplicará aire frío a la ropa para que la carga se enfríe.
7. Una vez finalizado el ciclo, el tambor girará de forma intermitente para minimizar las arrugas. Esto continuará hasta que se apague el electrodoméstico o se abra la puerta.

**Para obtener un secado adecuado, no abra la puerta durante los programas automáticos.**

### Datos técnicos

**Potencia de entrada / Potencia de fusible de corriente / Tensión de alimentación:** vea la placa de datos eléctricos.

**Carga máxima:** ver etiqueta energética.

**Clase energética:** ver etiqueta energética.

## 8. CONTROLES Y PROGRAMAS

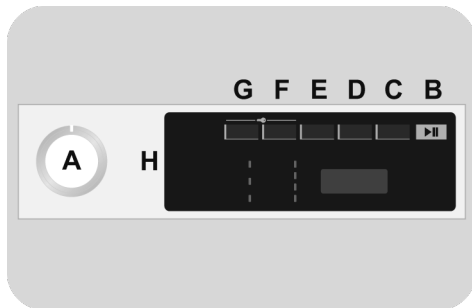

ES

**A SELECTOR DE PROGRAMA con posición APAGADO**

**B Botón de INICIO/PAUSA**

**C Botón de INICIO DIFERIDO**

**D Botón de SELECCIÓN DE CICLO DE TIEMPO/RÁPIDOS**

**E Botón ACTIVE DRY**

**F Botón de SELECCIÓN DE SECADO**

**G Botón ANTIARRUGAS**

**H PANTALLA**

**F+G BLOQUEO INFANTIL**



## ATENCIÓN

No toque las teclas al enchufar la clavija en la toma de corriente, ya que el aparato calibra los sistemas durante los primeros segundos: si se tocan las teclas, la máquina podría no funcionar correctamente. En tal caso, desenchufe el aparato y repita la operación.

## SELECTOR DE PROGRAMA con posición APAGADO

- Al girar el selector de programa en ambas direcciones, es posible seleccionar el programa de secado deseado.
- Para cancelar las selecciones o apagar el electrodoméstico, gire el selector de programa a la posición **APAGADO** (recuerde desenchufar el electrodoméstico).

### Primer uso

#### - Configuración de idioma

- Después de enchufar el electrodoméstico a la red eléctrica y encenderlo, pulse el botón "**D**" o "**E**" para ver en la pantalla los idiomas disponibles. **ENGLISH** es siempre el primer idioma que se muestra.
- Seleccione el idioma deseado pulsando el botón de **INICIO/PAUSA**.

#### - Cambiar de idioma

Si desea cambiar la configuración del idioma, tendrá que pulsar simultáneamente los botones "**D**" y "**E**" durante unos **5 segundos**. En la pantalla aparecerá escrito "**ENGLISH**", y se le dará la posibilidad de elegir otro idioma.

### Botón de INICIO/PAUSA

Cierre la puerta **ANTES** de pulsar el botón de **INICIO/PAUSA**.

- Para iniciar el ciclo seleccionado con los parámetros preconfigurados, pulse **INICIO/PAUSA**. Cuando el programa se esté ejecutando, la pantalla mostrará el tiempo restante.
- Además, si desea modificar el programa seleccionado, pulse los botones de las opciones correspondientes, modifique los parámetros predeterminados y, seguidamente, pulse el botón de **INICIO/PAUSA** para empezar el ciclo.

Solo se podrán seleccionar las opciones compatibles con el programa ajustado.

- Tras encender el electrodoméstico, espere unos segundos para que se ponga en marcha el programa.

### DURACIÓN DEL PROGRAMA

- Cuando se selecciona un programa, la pantalla mostrará automáticamente la duración del ciclo, el cual podrá variar en función de las opciones seleccionadas.
- Una vez iniciado el programa, se le informará de manera permanente del tiempo restante hasta el fin del ciclo de secado.
- El electrodoméstico calcula el tiempo hasta el fin del programa seleccionado sobre la base de una carga estándar; durante el ciclo, el electrodoméstico corrige el tiempo en función del nivel de humedad de la carga.

### FIN DE PROGRAMA

- La palabra "**FIN**" ("**End**" en algunos modelos) aparecerá en la pantalla al final del programa: ahora es posible abrir la puerta.
- Al final del ciclo, apague el electrodoméstico colocando el selector de programa en la posición de **APAGADO**.

El selector de programa SIEMPRE debe ponerse en la posición de APAGADO al final del ciclo de secado antes de poder seleccionar uno nuevo.

## Botón de SELECCIÓN DE CICLO DE TIEMPO/RÁPIDOS

- Es posible transformar un ciclo de automático a programado hasta **3 minutos** después del inicio del ciclo.
- Presionar progresivamente el botón aumenta el tiempo en intervalos de **10 minutos**. Después de esta selección, para restablecer el funcionamiento de secado automático, es necesario apagar la secadora.
- En caso de incompatibilidad, todos los testigos parpadearán rápidamente 3 veces.
- Si el selector de programas está posicionado en los programas rápidos **CARE (30'/45'/59')**, pulsar progresivamente el botón permite elegir una de las tres duraciones indicadas.

## PAUSAR EL ELECTRODOMÉSTICO

- Mantenga pulsado el botón de **INICIO/PAUSA** durante aproximadamente **2 segundos** (el nombre del programa y el tiempo restante parpadearán en la pantalla, lo que indica que el electrodoméstico está en pausa).
- Vuelva a pulsar el botón de **INICIO/PAUSA** para reiniciar el programa desde el punto en que se pausó.

## CANCELACIÓN DEL PROGRAMA AJUSTADO

- Para cancelar el programa, gire el selector de programa a la posición **APAGADO**.

*Si se produce un corte en el suministro eléctrico mientras el electrodoméstico está en funcionamiento, pulse el botón **INICIO/PAUSA** cuando se restablezca la alimentación para que el electrodoméstico se reinicie en el comienzo de la fase en la que se encontraba cuando se produjo el corte.*

## Botón ACTIVE DRY

- **ACTIVE DRY** es el ciclo perfecto si deseas eliminar los malos olores de la ropa de hogar y reducir las arrugas. Este ciclo permite refrescar rápidamente las prendas que necesitas, garantizando el mejor equilibrio entre tiempo y rendimiento de secado.
- Si deseas seleccionar esta opción, pulsa el botón **ACTIVE DRY** una vez. Solo está disponible durante la selección del programa. Esta opción sobrescribe el programa seleccionado con otro específico.
- Si deseas deseleccionar la opción **ACTIVE DRY**, pulsa el botón **ACTIVE DRY**. Cuando desecciones la opción, el electrodoméstico volverá a mostrar el nombre del programa original.

## Botón de INICIO DIFERIDO

- Este botón permite retrasar el inicio del programa de **30 minutos (1 hora** en algunos modelos) a **24 horas** en intervalos de **30 minutos (1 hora** en algunos modelos). El retraso seleccionado se muestra en la pantalla.
- Después de pulsar el botón de **INICIO/PAUSA**, el tiempo mostrado disminuye minuto a minuto.

Si abre la puerta con el inicio diferido configurado, vuelva a pulsar el botón de inicio para reanudar el conteo después de volver a cerrar la puerta.

## Botón de SELECCIÓN DE SECADO

- Este botón permite configurar la opción editable de nivel de secado deseado hasta **3 minutos** después del inicio del ciclo:

 **Lista para plancha:** deja las prendas ligeramente húmedas para facilitar el planchado.

 **Secado tendal:** para que las prendas estén listas para tenderlas.

 **Secado guardar:** para ropa que se puede guardar directamente.

 **Extra seco:** para obtener prendas completamente secas, ideal para cargas completas.

- Este electrodoméstico está equipado con la función **Gestor de secado**. En ciclos automáticos, cada nivel de secado intermedio antes de llegar al seleccionado se indica mediante el parpadeo del testigo luminoso correspondiente al grado de secado alcanzado.

**En caso de incompatibilidad, todos los testigos parpadearán rápidamente 3 veces.**

## Botón ANTIARRUGAS

- Durante el ciclo, esta opción establece movimientos alternativos del tambor para reducir las arrugas y configura automáticamente el nivel de secado a **"Lista para plancha"**. Además, esta opción activa un movimiento antiarrugas del preciclo del tambor en caso de activación del inicio diferido y al final del ciclo de secado. Se activa cada 10 minutos, hasta 6 horas después del final del ciclo de secado.
- Para detener los movimientos, ponga el selector de programa en la posición **APAGADO**. Resulta útil cuando no es posible sacar inmediatamente la ropa del electrodoméstico.

## BLOQUEO INFANTIL

- Pulsando simultáneamente las teclas **"F"** y **"G"** durante **2 segundos**, la secadora permitirá bloquear las teclas. De esta forma, si pulsas accidentalmente alguna de las teclas en el display durante un ciclo, podrás evitar que se cambie el programa accidentalmente.
- El bloqueo de tecla se desactiva sencillamente pulsando ambas teclas de nuevo, o desconectando el electrodoméstico.
- En caso de apertura de la puerta con el **BLOQUEO INFANTIL** activado, el ciclo se detiene pero se mantiene el bloqueo: para reiniciar el ciclo, debe desactivar el bloqueo y pulsar el botón **INICIO/PAUSA** de nuevo.
- El **BLOQUEO INFANTIL** se puede modificar en cualquier momento del ciclo.

## Pantalla

La pantalla muestra el tiempo restante para completar el secado, el tiempo pospuesto en caso de selección del inicio diferido y otras configuraciones de notificaciones.

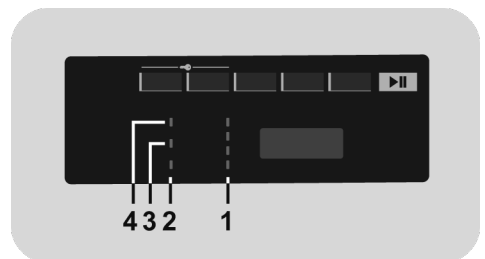

### 1) TESTIGOS LUMINOSOS DE SELECCIÓN DE SECADO

Los testigos luminosos muestran los niveles de secado que se pueden seleccionar por medio del botón correspondiente.

## 2) TESTIGO LUMINOSO DE LA FUNCIÓN ANTIARRUGAS

El testigo luminoso muestra la selección de la opción relevante.

## 3) INDICADOR LUMINOSO DE LIMPIEZA DE LOS FILTROS DE PELUSAS Y DEL INTERCAMBIADOR DE CALOR

El indicador luminoso muestra una luz continua para señalar la necesidad de limpiar los filtros de pelusas y parpadea para señalar la necesidad de limpiar el intercambiador de calor.

## 4) INDICADOR Wi-Fi

● En los modelos equipados con Wi-Fi, indica el estado de la conexión. Puede presentar los estados siguientes:

- **FIJO:** control remoto activado.

- **PARPADEA LENTAMENTE:** control remoto desactivado.

- **PARPADEA RÁPIDAMENTE DURANTE 3 SEGUNDOS Y, SEGUIDAMENTE, SE APAGA:** el electrodoméstico no puede conectarse a la red Wi-Fi doméstica o todavía no se ha emparejado con la aplicación.

- **PARPADEA LENTAMENTE 3 VECES Y SE APAGA DURANTE 2 SEGUNDOS:** restablecimiento de la red Wi-Fi (durante el emparejamiento con la aplicación).

- **SE ENCIENDE DURANTE 1 SEGUNDO Y SE APAGA DURANTE 3 SEGUNDOS:** la puerta está abierta. El control remoto no se puede activar.

● Para acceder a información completa sobre todas las funciones y a las instrucciones de configuración de la conexión Wi-Fi, consulte:  
[go.he.services/htd-5d](http://go.he.services/htd-5d)

## Guía de secado

El ciclo estándar SECADO DE ALGODÓN (  ) es el más eficiente en cuanto a energía y el más adecuado para secar la ropa húmeda de algodón normal.

Peso máximo de secado	
Algodón	Capacidad máx. declarada
Sintéticos o Delicados	Máx. 4 kg

## Información para los laboratorios de pruebas

Programa EN 61121 para usar:

- SECADO DE ALGODÓN ESTÁNDAR → 
- SECADO ALGODÓN PARA PLANCHA (BLANCOS - Lista para plancha)
- TEXTIL CUIDADO FÁCIL (SINTÉTICOS - Secado tendal)



## ATENCIÓN

Limpie los filtros antes de cada ciclo.



## ATENCIÓN







La duración real del ciclo de secado depende del nivel de humedad inicial de la ropa debido a la velocidad de centrifugado, el tipo y la cantidad de carga, la limpieza de los filtros y la temperatura ambiente.



## ATENCIÓN

Solo para secadoras de 10/11 kg de capacidad con kit de manguera de desagüe: conecta la manguera de desagüe para recuperar el agua del condensador (según las instrucciones del capítulo dedicado a este tema).

## Tabla de programas

PROGRAMA		Opciones seleccionables					CAPACIDAD (kg)	TIEMPO DE SECADO (min)
								
	<b>BLANCOS</b>	✓	✓	✓	✓	✓	Lleno	*
	<b>ALGODÓN</b>	✓	-	-	-	-	Lleno	*
	<b>LANA</b>	✓	-	-	-	-	1	70'
	<b>DEPORTIVAS</b>	✓	✓	-	-	-	-	Máx. 120'
	<b>SINTÉTICOS</b>	✓	✓	✓	✓	✓	4	*
	<b>CAMISAS</b>	✓	-	✓	✓	✓	2,5	*
	<b>VAQUEROS</b>	✓	-	-	-	-	4	*
	<b>DEPORTE</b>	✓	-	✓	✓	-	4	*
	<b>SOFT CARE</b>	✓	-	✓	-	-	2	*
	<b>FRESH CARE</b>	✓	-	✓	-	-	3,5	*
	<b>ALLERGY CARE</b>	✓	✓	✓	-	-	4	Máx. 220'
	<b>CARE 30-45-59</b> 30'/45'/59'	✓	✓	✓	-	-	2,5	*
	<b>TODO EN UNO</b>	✓	-	✓	-	-	6	*
	<b>AUTO CARE</b>	✓	-	✓	✓	✓	4	*
	<b>CONTROL REMOTO (Wi-Fi)</b> Posición que hay que seleccionar cuando se desee activar/desactivar el control remoto a través de la aplicación (por Wi-Fi).							

\* La duración real del ciclo de secado depende del nivel de humedad inicial de la ropa debido a la velocidad de centrifugado, el tipo y la cantidad de carga, la limpieza de los filtros y la temperatura ambiente.

## Descripción de los programas

A fin de poder secar diferentes tipos de tejidos y de colores, la secadora cuenta con programas específicos adaptados a cada necesidad de secado (véase la tabla de programas).

### CONTROL REMOTO (Wi-Fi)

Posición que hay que seleccionar cuando se desee activar/desactivar el control remoto a través de la aplicación y por Wi-Fi. En este caso, el inicio del ciclo se realizará a través de los controles de la aplicación. Más detalles en el apartado **CONTROL REMOTO (Wi-Fi)**.

### BLANCOS

El ciclo correcto para secar ropa de algodón, esponjas y toallas.

### ALGODÓN

El programa de algodón (para tendal) es el programa más eficiente en consumo de energía. Adecuado para algodones y linos.

### LANA

Prendas de lana: el programa se puede utilizar para secar hasta 1 kg de ropa (en torno a 3 jerséis).

Antes de secar, se recomienda dar la vuelta a las prendas.

La duración puede variar en función de las dimensiones y el espesor de la carga y las revoluciones seleccionadas durante el lavado.

Al finalizar el ciclo la ropa ya está lista para usarse, pero si las prendas son más pesadas, los bordes todavía pueden estar un poco húmedos: se aconseja dejarlos secar de forma natural.

Se recomienda esperar al final del ciclo antes de retirar la ropa.

**Atención: el proceso de afieltrado de la lana es irreversible; seque única y exclusivamente prendas con el símbolo "ok tumble". Este programa no es apto para prendas acrílicas.**



El ciclo de secado para prendas de lana de esta secadora ha sido aprobado por The Woolmark Company para el secado de productos de lana lavables a máquina, siempre que los productos sean lavados y secados de acuerdo con las instrucciones presentes en la etiqueta de la prenda y por el fabricante de esta máquina M1530. En el Reino Unido, Irlanda, Hong Kong y la India, la marca Woolmark es una marca de certificación.

ES

### DEPORTIVAS

Este tipo de ciclo, gracias a la cesta especial, permite secar 2 pares de zapatillas de lona. **Se recomienda quitar los cordones de los zapatos antes de secarlos.**

### Rejilla para calzado

El accesorio para calzado que incluye la secadora permite secar dos pares de zapatos de tela.

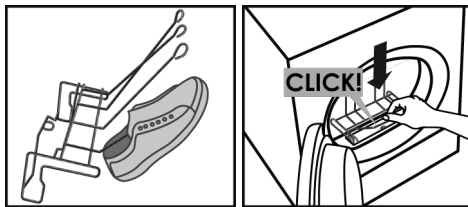

- Debe quitar los dos filtros de la puerta y sustituirlos por la rejilla.
- Antes de introducir el calzado en la secadora, se deben extraer las plantillas del calzado e introducir las en la secadora.
- La zona central está diseñada para los zapatos más grandes, mientras que los laterales están indicados para calzado de menor tamaño (EU 39 - UK 5,5).

- Se aconseja girar el tambor manualmente para asegurarse de que podrá girar correctamente durante el ciclo con el calzado dentro. También es posible introducir el calzado con las plantillas sobre el mismo, en lugar de introducirlas directamente en el tambor.

## **SINTÉTICOS**

Para secar tejidos sintéticos con cuidado.

## **CAMISAS**

Este ciclo específico ha sido concebido para secar camisetas minimizando enredos y pliegues gracias a movimientos específicos del tambor. Se recomienda sacar la ropa inmediatamente después del ciclo de secado.

## **VAQUEROS**

Dedicado para secar de manera uniforme las telas vaqueras o denim. Se recomienda dar la vuelta a las prendas antes de secarlas.

## **DEPORTE**

El programa Deporte se ocupa de las prendas técnicas utilizadas para la realización de actividades deportivas y de fitness, secando delicadamente y con un cuidado especial para evitar la contracción y el deterioro de las fibras elásticas.

## **SOFT CARE**

Con el programa Soft Care y una pequeña carga, podrás tratar con tranquilidad tus prendas más delicadas.

## **FRESH CARE**

Gracias al ciclo Fresh Care, puedes cuidar de diferentes tejidos juntos (algodón y sintéticos) secándolos incluso en 59'. Si la carga es menor que la recomendada o con un nivel bajo de humedad residual, el ciclo se acorta para no secar demasiado las prendas.

## **ALLERGY CARE**

Un ciclo especial que seca y, al mismo tiempo, ayuda a reducir los alérgenos principales, como ácaros, pelo de mascota, polen y restos de detergente en polvo.

## **CARE 30'/45'/59'**

Este ciclo de secado te permiten tener tus prendas listas en poco tiempo, pudiendo elegir secarlas en 30, 45 o 59 minutos.

## **TODO EN UNO**

Un nuevo e innovador ciclo para secar diferentes tipos de telas al mismo tiempo. La secadora proporciona una alerta cuando las prendas más ligeras ya están secas y listas para sacar (en la pantalla, el texto AIO parpadea durante 3 minutos y se emite un sonido acústico). Después de este paso, es necesario pulsar de nuevo el botón de inicio para completar el secado del resto de la ropa más gruesa.

## **AUTO CARE**

El nuevo ciclo Auto Care es el nuevo programa exclusivo capaz de adaptar su tecnología de secado a la capacidad y el tipo de ropa automáticamente.



## 9. DIAGNÓSTICO DE AVERÍAS Y GARANTÍA

### Causa posible de...

#### Defectos que puede solucionar usted mismo

Antes de llamar al Servicio técnico de para obtener asesoramiento técnico, lea detenidamente la siguiente lista de comprobación. Se cobrará el servicio técnico si resulta que la máquina funciona correctamente, o si ha sido instalada o utilizada incorrectamente. Si el problema continúa después de completar la verificación recomendada, por favor llame al Servicio técnico para recibir asistencia telefónica.

**El tiempo restante fin ciclo puede cambiar durante el ciclo. El tiempo fin está continuamente controlado durante el ciclo y el tiempo se adapta para ofrecer la información mas actualizada posible. El tiempo puede incrementarse o disminuir durante el ciclo, lo cual es perfectamente normal.**

**El tiempo de secado es excesivamente largo/la ropa no se seca suficientemente...**

- Ha seleccionado el tiempo de secado/programa correcto?
- Estaba la ropa demasiado mojada?
- La ropa fue bien estrujada o centrifugada?
- Es necesario limpiar los filtros?
- Es necesario limpiar el intercambiador de calor?
- Se ha sobrecargado la secadora?
- Está enroscada o tapada la manguera de ventilación?

**La secadora no funciona...**

- Está funcionando el suministro de electricidad hacia la secadora? Compruébelo con otro aparato como una lámpara de mesa.
- El enchufe está correctamente conectado al suministro de la red?

- Se ha cortado la electricidad?
- Se ha quemado el fusible?
- La puerta está completamente cerrada?
- La secadora está encendida, tanto en el suministro de electricidad como en la máquina?
- Se ha seleccionado el programa o el tiempo de secado?
- Se ha encendido la máquina después de abrir la puerta?
- Solo para modelos con bandeja colectora de agua: la secadora ha dejado de funcionar porque el depósito del agua está lleno y hay que vaciarlo?

**La secadora hace mucho ruido...**

- Apague la secadora y póngase en contacto con el Servicio técnico para obtener asesoría.

**El indicador de limpieza de los filtros está encendido...**

- Es necesario limpiar los filtros o el intercambiador de calor?

**El indicador del depósito de agua está encendido\*...**

- Hace falta sacar el agua del recipiente?

**\*En algunos modelos, esto se indicará con un mensaje en pantalla.**

### Servicio de atención al cliente

Si después de realizar todas las comprobaciones recomendadas persistiera algún problema con la secadora, llame al Servicio de Atención al Cliente para obtener asesoramiento. Es posible que le puedan asesorar por teléfono o bien convenir una hora apropiada para que le visite un técnico bajo los termini de la garantía. Sin embargo, es posible que se le cobre si alguna de las situaciones siguientes es aplicable a su máquina:

- Si se halla en buen estado de funcionamiento.

ES

- Si no se ha realizado la instalación de acuerdo a las instrucciones.
- Si se ha usado incorrectamente.

## Servicio de recambios

Utilice siempre recambios originales, que se pueden conseguir a través del Servicio técnico.

## Servicio técnico

Para mantenimiento y reparaciones, llame al ingeniero del Servicio técnico local.

### Garantía

El producto tiene unas condiciones de garantía establecidas en el certificado que se incluye en el producto. El certificado de garantía debe completarse debidamente y archivarse, para poder mostrarlo al Servicio de Atención al Cliente autorizado en caso necesario.

**Al mostrar el logo  marcado en este producto, declaramos, bajo nuestra propia responsabilidad, el cumplimiento de todos los requisitos europeos en términos de seguridad, salud y medio ambiente, establecidos en la legislación de este producto.**

Por razones de seguridad cuando se deseche una secadora, desenchufe el cable eléctrico de la toma general, corte el cable y destrúyalo junto con el enchufe. Para evitar que los niños se queden encerrados en la máquina, rompa las bisagras o la cerradura de la puerta.

**El fabricante no se responsabiliza por eventuales erratas de imprenta contenidas en el presente manual de instrucciones. Asimismo, se reserva el derecho de efectuar las modificaciones que considere oportunas para sus productos sin comprometer sus características fundamentales.**

Merci d'avoir choisi ce produit.  
Nous sommes fiers d'offrir le produit idéal pour vous et la meilleure gamme complète d'électroménagers pour votre routine quotidienne.



Veuillez lire et suivre ces instructions avec soin et utiliser la machine en conséquence. Ce livret contient des instructions importantes sur la sécurité d'utilisation, l'installation et l'entretien de la machine, ainsi que des conseils utiles pour obtenir les meilleurs résultats possibles lors de son utilisation. Conservez toute la documentation dans un endroit sûr pour pouvoir vous y reporter à une date ultérieure ou la transmettre aux prochains propriétaires.

Vérifiez que les articles suivants ont bien été livrés avec l'appareil:

- Manuel d'utilisation
- Carte de garantie
- Étiquette d'énergie

Vérifiez que la machine n'a pas été endommagée au cours du transport. Si c'est le cas, veuillez demander l'assistance du Service Clients. Le non-respect de ces instructions peut compromettre la sécurité de l'appareil. L'intervention pourra être facturée si le problème de votre machine est dû à une utilisation impropre ou à une installation incorrecte. Pour contacter le Service, vérifiez que vous avez à portée de main le code unique à 16 caractères, également appelé « numéro de série ». Ce code est un code unique pour votre produit, il est imprimé sur l'autocollant que vous trouverez à l'intérieur de l'ouverture de la porte.

## Règles environnementales



Cet appareil est commercialisé en accord avec la directive européenne 2012/19/EU sur les déchets des équipements électriques et électroniques (DEEE).

Les déchets des équipements électriques et électroniques (DEEE) contiennent des substances polluantes (ce qui peut entraîner des conséquences négatives pour l'environnement) et des composants de base (qui peuvent être réutilisés). Il est important de traiter ce type de déchets de manière appropriée afin de pouvoir éliminer correctement tous les polluants et de recycler les matériaux. Les particuliers peuvent jouer un rôle important en veillant à ce que les DEEE ne deviennent pas un problème environnemental. Il est essentiel de suivre quelques règles simples:

- Les DEEE ne doivent pas être traités comme les déchets ménagers;
- Les DEEE doivent être remis aux points de collecte enregistrés. Dans de nombreux pays, la collecte des produits gros électroménagers peut être effectuée à domicile.

Dans de nombreux pays, lorsque vous achetez un nouvel appareil, l'ancien peut être retourné au détaillant qui doit collecter gratuitement sur la base un contre un. L'équipement repris doit être équivalent ou bien avoir les mêmes fonctions que le produit acquis.

## Index

1. **RÈGLES GÉNÉRALES DE SÉCURITÉ**
2. **KIT TUYAU FLEXIBLE DE VIDANGE**
3. **BACS D'EAU**
4. **PORTE, FILTRES ET ÉCHANGEUR DE CHALEUR**
5. **CONSEILS PRATIQUES**
6. **CONTRÔLE À DISTANCE (Wi-Fi)**
7. **GUIDE D'UTILISATION RAPIDE**
8. **CONTRÔLES ET PROGRAMMES**
9. **DÉPANNAGE ET GARANTIES**

# 1. RÈGLES GÉNÉRALES DE SÉCURITÉ

- Le produit est conçu pour être utilisé dans un foyer domestique, comme:
  - Le coin cuisine dans des magasins ou des lieux de travail,
  - Employés et clients dans un hôtel, un motel ou résidence de ce type,
  - Dans des bed and breakfast,
  - Service de stock ou similaire, mais pas pour de la vente au détail.

La durée de vie de l'appareil peut être réduite ou la garantie du fabricant annulée si l'appareil n'est pas utilisée correctement. Tout dommage ou perte résultant d'un usage qui n'est pas conforme à un usage domestique (même s'ils sont situés dans un environnement domestique ou un ménage) ne sera pas acceptée par le fabricant dans toute la mesure permise par la loi.

- Cet appareil peut être utilisé par des enfants âgés de 8 ans et plus, ou des personnes présentant un handicap physique, moteur ou mental, et manquant de connaissance sur l'utilisation de l'appareil, si elles sont sous la surveillance d'une personne, donnant des instructions pour une utilisation

en toute sécurité de l'appareil. Les enfants ne doivent pas jouer avec l'appareil. Le nettoyage et l'entretien de l'appareil ne doit pas être fait par des enfants sans surveillance d'un adulte.

- Les enfants doivent être surveillés pour être sûr qu'ils ne jouent pas avec l'appareil.
- Les enfants de moins de 3 ans doivent être tenus à l'écart ou bien être sous surveillance de manière continue.



## **ATTENTION**

**La mauvaise utilisation d'un sèche-linge risque de causer un incendie.**

- Cette machine est conçue uniquement pour usage domestique à savoir pour sécher le linge domestique et les vêtements.
- Vérifiez que vous avez bien compris les instructions d'installation et d'utilisation avant de mettre en marche l'appareil.
- Ne touchez pas la machine si vous avez les mains ou les pieds mouillés ou humides.
- Ne vous appuyez pas sur la porte lorsque vous chargez la machine et n'utilisez pas la porte pour soulever ou déplacer la machine.

- Cessez d'utiliser la machine si elle semble défectueuse.
- Le sèche-linge ne doit pas être utilisé si le lavage a été effectué avec des produits chimiques.
- La dernière partie du cycle s'effectue à froid (cycle de refroidissement) pour garantir la préservation des textiles.



### ATTENTION

N'utilisez pas cette machine si le filtre à peluches n'est pas en place ou s'il est endommagé; les peluches risquent en effet de s'enflammer.

- Veillez à ce que les peluches ne puissent pas s'accumuler sur le sol, à l'extérieur de la machine.



### ATTENTION

L'augmentation de température pendant le fonctionnement du sèche-linge peut être supérieure à 60°C là où se trouve le symbole de surface chaude .

- Débranchez toujours la fiche avant de nettoyer l'appareil.
- Il se peut que l'intérieur du tambour soit très chaud. Veillez à ce que le sèche-linge termine son cycle de refroidissement avant d'en sortir le linge.



### ATTENTION

Ne jamais arrêter le sèche-linge avant la fin du cycle de séchage à condition que les éléments sont rapidement et répartis de telle sorte que la chaleur puisse se dissiper.



### ATTENTION

Pendant le transport, l'appareil doit être stocké dans sa position normale d'utilisation. Si nécessaire, l'appareil peut être incliné comme montré ci-dessous.

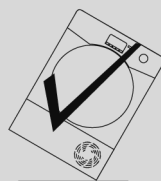

Si le produit est transporté différemment, attendez au moins 4 heures avant d'allumer l'appareil, ceci afin que le gaz liquide retourne dans le compresseur. En cas de non respect de cette procédure, le compresseur pourrait être endommagé.

## Installation

- Ne pas installer le produit dans une pièce à la température basse où le risque de formation de glace est possible. A la température de congélation de l'eau, le produit risque de ne pas fonctionner correctement. Si l'eau du circuit hydraulique se glace, les composants suivants risquent d'être endommagés: soupape, pompe, tubes. Afin de garantir les meilleures performances du produit, la température de la pièce doit être comprise entre +5°C et +35°C. Veuillez noter que l'utilisation à des températures basses (entre 2° et 5°C) peut entraîner une condensation de l'eau et des gouttes sur le sol.
  - Quand le sèche-linge est installé sur le lave-linge, il faut utiliser un kit de superposition adapté à la configuration de votre électroménager:
    - Kit de superposition "taille standard": pour lave-linge d'une profondeur minimum de 44 cm;
    - Kit de superposition "taille fine": pour lave-linge d'une profondeur minimum de 40 cm.
    - Kit de superposition universel avec tablette coulissante: pour lave-linge d'une profondeur minimum de 47 cm.
- Vous pouvez obtenir le kit de superposition en vous adressant à notre service pièces détachées. Les instructions pour l'installation et les éléments de fixation sont fournis avec le kit de superposition.
- N'installez JAMAIS le sèche-linge à proximité de rideaux.
  - L'appareil ne doit pas être installé derrière une porte fermée, une porte coulissante ou une porte avec une charnière positionnée sur le côté opposé à celle du sèche-linge, de telle façon que l'ouverture de la porte de l'appareil puisse être limitée.
  - Pour votre sécurité, l'appareil doit être installé correctement. Si vous avez des doutes au sujet de l'installation, appelez le service après-vente.
  - Lorsque la machine est en place, les pieds doivent être ajustés pour mettre la machine de niveau.

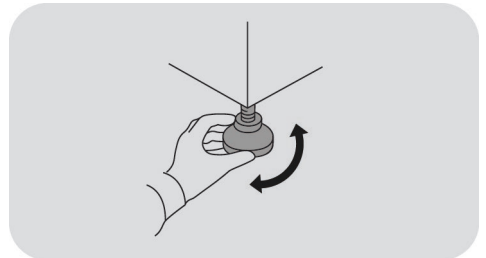

## Connexions électriques et instructions de sécurité

- Les détails techniques (voltage et puissance) sont indiqués sur l'étiquette du produit.
- Assurez-vous que le système électrique est bien connecté à la terre, qu'il respecte toutes les lois applicables et que les prises de courant sont bien compatibles avec la prise électrique de l'appareil. Dans le cas contraire, veuillez contacter un professionnel qualifié.



### ATTENTION

**L'appareil ne doit pas être alimenté par un dispositif de commutation externe, comme une minuterie, ou connecté à un circuit qui est allumé et éteint régulièrement.**

- N'utilisez pas d'adaptateurs, de multi-prises et/ou de rallonges.
- La prise doit être accessible pour la déconnexion après l'installation de l'appareil.
- Ne branchez pas l'appareil et ne l'allumez pas sur le secteur tant que l'installation n'est pas achevée.

- Si le câble d'alimentation est endommagé, il doit être remplacé par le fabricant, un technicien de maintenance ou une personne qualifiée pour éviter les risques.

## Ventilation

- La pièce où se trouve le sèche-linge doit avoir une ventilation adéquate de manière à ce que les gaz des appareils qui brûlent d'autres combustibles, y compris les cheminées, ne soient pas attirés dans la pièce pendant que le sèche-linge est en marche.
- Installez l'arrière de l'appareil près d'un mur ou d'une surface verticale.
- Il doit y avoir un espace vide d'au moins 12 mm entre la machine et tout obstacle. L'admission et la sortie d'air doivent être libres de tout obstacle.
- Les ouvertures de ventilation et la base de l'appareil ne doivent en aucun cas être obstruées par des tapis ou de la moquette.
- Veillez à ce que rien ne puisse tomber ou s'accumuler entre les côtés et l'arrière du sèche-linge afin de ne pas obstruer l'entrée et la sortie d'air.

- L'air d'échappement ne doit pas être évacué par un conduit qui est également utilisé pour évacuer le sfumées d'échappement d'appareils qui brûlent du gaz ou d'autres combustibles.
- Contrôlez régulièrement qu'il n'y a aucune restriction au flux d'air autour du sèche-linge, en évitant l'accumulation de poussière et de peluches.
- Contrôlez fréquemment le filtre à peluches après usage et nettoyez-le si nécessaire.

## Le Linge

- Reportez-vous toujours aux étiquettes d'entretien du linge pour vérifier le mode de séchage recommandé.
- Les agents adoucissants, et autres produits similaires, doivent être utilisés conformément aux instructions fournies par fabricant du produit.
- Ne séchez pas des vêtements non lavés dans le sèche-linge.
- Les vêtements doivent être essorés en machine ou à la main avant d'être placés dans le sèchelingé.
- Les vêtements qui dégoulinent **NE DOIVENT PAS** être mis dans le sèche-linge.



## ATTENTION

**Quand elles sont chauffées, les mousses alvéolaires peuvent dans certains cas brûler par combustion spontanée. Les articles en mousse caoutchouc (mousse de latex), les bonnets de douche, le textile imperméable, les articles caoutchoutés et les vêtements ou coussins rembourrés de mousse caoutchouc **NE DOIVENT PAS** être séchés dans le sèche-linge.**



## ATTENTION

**NE séchez PAS les tissus qui ont été traités avec des liquides de nettoyage à sec.**

- Les rideaux en fibres de verre ne doivent **JAMAIS** être placés dans cette machine. La contamination d'autres vêtements par les fibres de verre peut entraîner des irritations de la peau.
- Les articles qui ont été souillés par des substances telles que huile de cuisson, acétone, alcool, pétrole, kérosène, produit anti-taches, térébenthine, cire et décapant pour cire doivent être lavés à l'eau chaude avec une quantité supplémentaire de détergent avant d'être séchés dans le sèche-linge.



- Retirez tous les objets des poches, tels que les briquets et les allumettes.
- Enlevez les briquets et les allumettes des poches et veillez à ne JAMAIS utiliser des liquides inflammables à proximité de la machine.
- Charge maximum pour le séchage: se reporter à l'étiquette énergétique.
- Consulter le site web du fabricant pour plus d'informations.



## ATTENTION

Risque d'incendie / Matériaux inflammables.

- L'appareil contient du **R290**, un gaz réfrigérant éco-durable qui est inflammable. N'approchez jamais de l'appareil ni flammes nues ni sources d'inflammation.
- Vérifiez s'il y a des dégâts visibles sur l'appareil. N'utilisez pas l'appareil s'il est endommagé.
- En cas de problème, quel qu'il soit, veuillez contacter votre revendeur spécialisé ou l'un de nos centres d'assistance à la clientèle.

## ATTENTION

Vérifiez que les ouvertures sur l'appareil et les ouvertures du compartiment dont l'appareil est équipé (pour les modèles encastrés) ne présentent aucune obstruction.

## ATTENTION

**N'endommagez pas le circuit réfrigérant.**

- Les réparations ou les interventions sur l'appareil ne doivent être effectuées que par un service d'assistance agréé.
- L'élimination incorrecte du dispositif peut provoquer des incendies ou des empoisonnements.
- Jetez le dispositif correctement et n'abîmez pas les tuyaux utilisés pour la circulation du fluide réfrigérant.

## 2. KIT TUYAU FLEXIBLE DE VIDANGE

Pour éviter de vider le bac d'eau après chaque cycle de séchage, l'eau peut être évacuée directement dans un tuyau d'évacuation de l'eau sale. Les règlements sur l'eau interdisent le raccordement sur une évacuation d'eau en surface. Le tuyau d'évacuation de l'eau sale doit se trouver à proximité du sèche-linge.

Le kit est formé par: 1 tuyau flexible et 1 bonde.



### ATTENTION

Éteignez et débranchez la prise du sèche-linge de l'alimentation électrique avant d'accomplir un travail quelconque.

Le tuyau flexible doit être raccordé à un système de vidange d'une hauteur maximale de 85 cm par rapport à la base du sèche-linge (figure 1).

### Mise en place du tuyau flexible de vidange

1. Le système de vidange de l'eau est situé à l'arrière de la machine sur le côté inférieur droit (**figure 2**).
2. Débranchez le tuyau flexible (**A**) du raccord (**B**) en le tirant vers le haut (**figure 3**).
3. Fermez le tube extrait avec le bouchon (**C**) fourni avec le kit (**figure 4**).
4. Raccordez le tuyau flexible au raccord (**B**) en vous assurant qu'il est bien inséré (**figures 5-6**).

Lorsque la machine est en place, vérifiez que le nouveau tuyau flexible ne s'entortille pas lorsque le sèche-linge est en place.

①

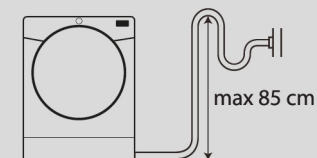

②

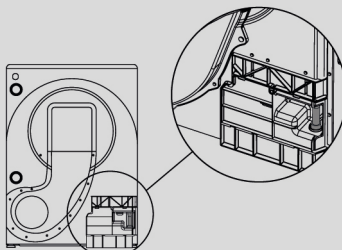

③

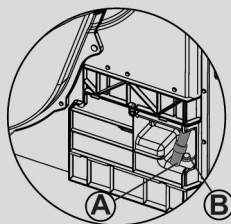

④

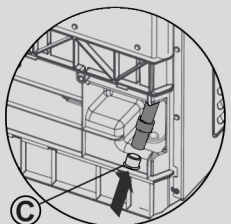

⑤

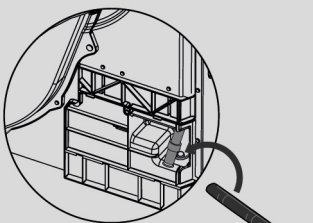

⑥

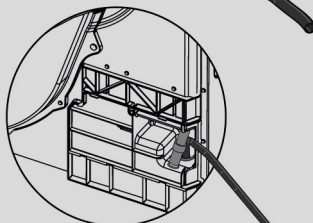

### 3. BACS D'EAU

L'eau éliminée du linge pendant le cycle de séchage est recueillie dans un bac. Lorsque le bac est plein, un voyant lumineux, ou sur certains modèles un message à l'écran, vous informe qu'il DOIT être vidé (nous recommandons toutefois de le vider après chaque cycle de séchage).

**Très peu d'eau est recueillie pendant les premiers cycles d'une nouvelle machine car un réservoir interne se remplit en premier.**

#### Pour retirer le conteneur du tiroir de la porte \*

1. Tirez doucement sur le conteneur d'eau en le tenant par la poignée (A).  
**Lorsque le conteneur d'eau est plein, il pèse environ 6 kg.**
2. Renversez le conteneur d'eau pour vider l'eau à travers le goulot (B). Une fois vidé, remettez le conteneur d'eau en place de la façon illustrée; (C) en enfilant d'abord la base du conteneur en place de la façon illustrée (1) puis poussez doucement le haut en place (2).
3. Appuyez sur le bouton de départ du programme pour redémarrer le cycle.

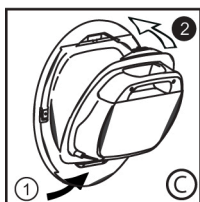
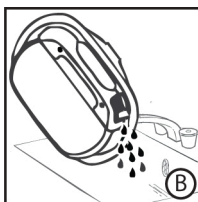
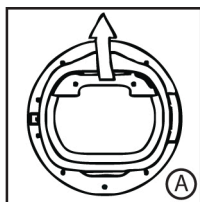

#### UNIQUEMENT POUR LES MODELES EQUIPES DU KIT TUYAU FLEXIBLE DE VIDANGE

Si vous disposez d'une possibilité de vidange près du sèche-linge, vous pouvez utiliser le kit de vidange pour garantir l'évacuation permanente de l'eau recueillie dans le conteneur du sèche-linge. Cela signifie que vous ne devez plus vider le conteneur d'eau.

#### Pour retirer le tiroir d'eau inférieur du conteneur \*

1. Tirez doucement sur la plaque de protection pour la détacher du sèche-linge. La partie haute peut alors sortir des gonds et la plaque de protection peut être entièrement retirée (A).
2. Tirez fermement sur la poignée et faites glisser le conteneur d'eau hors du sèche-linge (B). Soutenez le conteneur d'eau des deux mains (C). **Lorsque le conteneur d'eau est plein, il pèse environ 4 kg.**
3. Ouvrez le couvercle situé dans le haut du conteneur et videz l'eau (D).
4. Remettez en place le couvercle et faites glisser le conteneur d'eau en place (D). **POUSSEZ FERMEMENT EN PLACE.**
5. Remettez en place la plaque de protection en engageant les gonds et en enclenchant les clips en place.

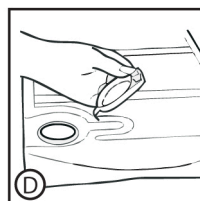
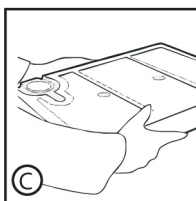
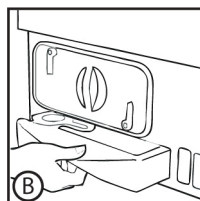
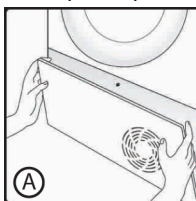

\* En fonction du modèle

\* En fonction du modèle

## 4. PORTE, FILTRES ET ÉCHANGEUR DE CHALEUR

### Porte

- Tirez sur la poignée pour ouvrir la porte.
- Pour redémarrer l'appareil, fermez la porte et appuyez sur le bouton de départ du programme.

#### **ATTENTION**

Lorsque le sèche-linge est en marche, le tambour et la porte peuvent être **TRES CHAUDS**.

#### **ATTENTION**

(Pour les modèles avec bac de récupération d'eau)

Si vous ouvrez la porte à mi-cycle, avant la fin du cycle de refroidissement, la poignée peut être chaude. Faites très attention lorsque vous essayez de vider le réservoir d'eau pendant le cycle.

### Filtres et échangeur de chaleur

L'échangeur de chaleur et les filtres obstrués risquent d'augmenter le temps de séchage et d'être à l'origine de dommages et d'opérations de nettoyage coûteuses.

Afin d'obtenir l'efficacité maximale de la machine, il est essentiel de vérifier la propreté de tous les filtres avant chaque cycle de séchage.

#### **ATTENTION**

N'utilisez pas le sèche-linge sans les filtres.

### Voyant de nettoyage des filtres à peluches et de l'échangeur de chaleur

Le voyant s'allume en mode fixe pour indiquer la nécessité de nettoyer les filtres à peluches et en mode clignotant pour signaler la nécessité de nettoyer l'échangeur de chaleur.

Si le linge ne sèche pas, vérifiez si les filtres ne sont pas obstrués.

**Si vous nettoyez les filtres sous l'eau, n'oubliez pas de les sécher.**

#### **ATTENTION**

Nettoyez les filtres avant chaque cycle.

FR

## Pour nettoyer les filtres à peluches

1. Sortez les deux filtres **A** et **B** l'un après l'autre en les tirant vers le haut, comme indiqué sur la figure.

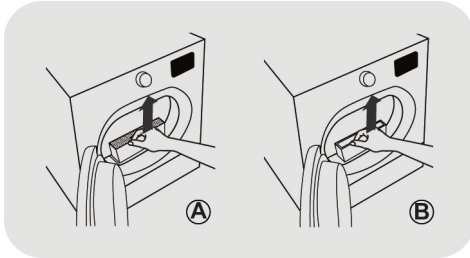

2. Ouvrez les filtres.

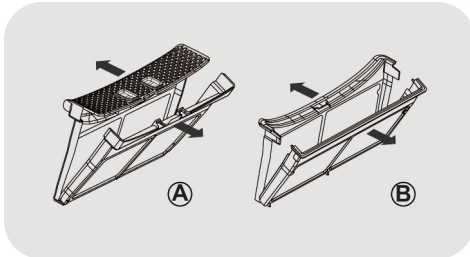

3. Retirez délicatement les peluches des deux filtres à l'aide de vos doigts ou d'une brosse douce, d'un chiffon ou sous l'eau courante.

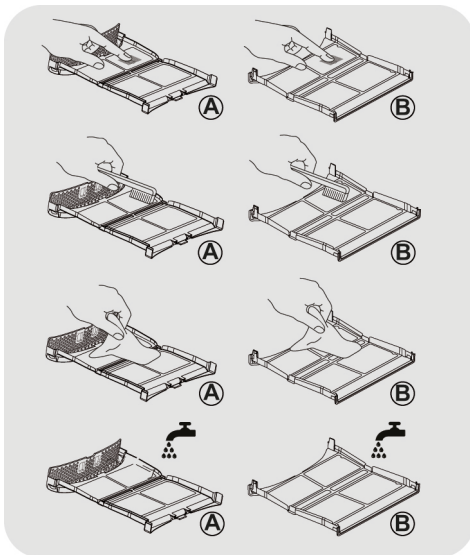

4. Fermez les deux filtres en les repositionnant à l'intérieur de la porte, en vous assurant qu'ils sont correctement positionnés.

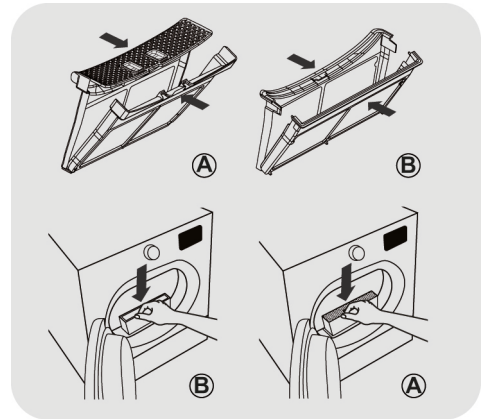

## ATTENTION

Avant de réinsérer les filtres, assurez-vous qu'il n'y a pas de résidu de peluches à l'intérieur du compartiment; si ce n'est pas le cas, retirez-le avec un aspirateur.

## Pour nettoyer l'échangeur de chaleur

### **ATTENTION**

Nettoyez l'échangeur tous les six mois ou lorsque le voyant de nettoyage des filtres clignote.

1. Retirez la plaque de protection.

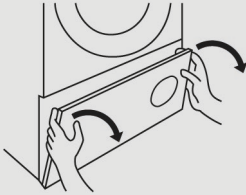

2. Tournez la poignée dans le sens inverse des aiguilles d'une montre et retirez le couvercle frontal.

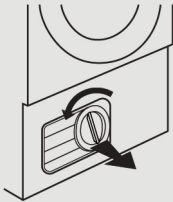

3. Nettoyez délicatement l'échangeur de chaleur à l'aide d'une brosse douce ou d'un aspirateur, afin d'éliminer toute poussière ou peluche, en prenant soin de ne pas endommager les ailettes.

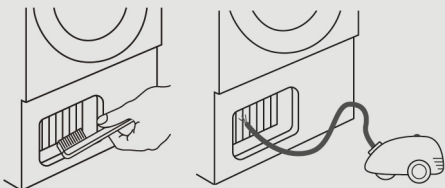

4. Remplacez le couvercle frontal dans la bonne position. Tournez la poignée dans le sens des aiguilles d'une montre pour verrouiller le couvercle frontal.

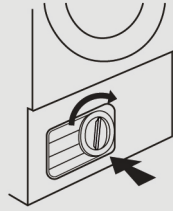

5. Remettez en place la plaque de protection.

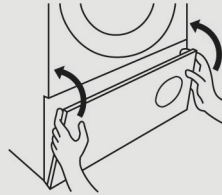

### **ATTENTION**

Ne touchez pas les ailettes avec les mains afin d'éviter toute blessure. Faites attention lors du nettoyage afin de ne pas endommager l'échangeur de chaleur.

## 5. CONSEILS PRATIQUES

Avant d'utiliser le sèche-linge pour la première fois:

- Veuillez lire ce manuel d'instruction en détail.
- Retirez tous les articles qui se trouvent à l'intérieur du tambour.
- Essayez l'intérieur du tambour et de la porte avec un chiffon humide pour éliminer la poussière éventuelle qui aurait pu s'y infiltrer en transit.

### Préparation des vêtements

Vérifiez sur les étiquettes comportant les symboles d'entretien que le linge que vous souhaitez sécher convient au séchage en machine. Vérifiez que toutes les fermetures sont fermées et que les poches sont vides. Mettez les articles à l'envers. Placez les vêtements en vrac dans le tambour en veillant à ce qu'ils ne s'emmêlent pas les uns avec les autres.

### Ne séchez pas en machine

Soie, nylon, broderies délicates, textiles avec fibres métalliques, textiles avec PVC ou bandes de cuir.



### ATTENTION

**Ne séchez pas de textiles qui ont été traités avec un produit de nettoyage à sec ou contenant du caoutchouc (risque de départ de feu ou d'explosion).**

**Durant les 15 dernière minutes du cycle, l'air injecté à l'intérieur du tambour est toujours frais.**

### Économie d'énergie

Ne mettez que du linge essoré en machine ou à la main dans le sèche-linge. Plus le linge est sec, plus le temps de séchage sera court, ce qui économisera de l'énergie.

## TOUJOURS

- Essayez de sécher le poids de linge maximum pour économiser du temps et de l'électricité.
- Vérifiez que les filtres sont propres avant chaque cycle de séchage.

## JAMAIS

- Ne dépassez pas le poids maximum pour ne pas gaspiller du temps ou de l'électricité.
- Ne mettez pas d'articles dégoulinant d'eau dans le sèche-linge pour ne pas endommager l'appareil.

### Triez la charge comme suit

#### ● Par symbole de soin d'entretien

Vous les trouverez sur le col ou la couture intérieure:



Convient pour séchage en machine.



Séchage à haute température.



Séchage à basse température uniquement.



Ne pas sécher pas en machine.

Si le vêtement ne comporte aucune étiquette de conseils de lavage, considérez qu'il ne convient pas pour le séchage en machine.

#### ● Par quantité et épaisseur

**Lorsque la charge est plus importante que la capacité du sèche-linge, séparez les vêtements selon leur épaisseur (ex: des serviettes, des sous-vêtements fins).**

#### ● Par type de tissu

**Coton/toile de lin:** Serviettes, jersey en coton, linge de lit ou de table.

**Synthétiques:** Chemisiers, chemises, blouses etc. en polyester ou polyamide, ainsi que pour les mélanges de coton/synthétique.





## ATTENTION

**Ne surchargez pas le tambour lorsqu'ils sont mouillés, les grands articles peuvent dépasser le poids maximal admissible (ex: sacs de couchage, couettes).**

- Pour empêcher que la porte n'adhère ou que les peluches s'accumulent, nettoyez après chaque fin de cycle la surface intérieure et le joint de la porte avec un chiffon humide.

## Nettoyage du sèche-linge

- Nettoyez les filtres après chaque cycle de séchage.
- Sur les modèles équipés d'un bac de récupération d'eau, le bac doit être vidé après chaque cycle de séchage.
- Après chaque période d'utilisation, essuyez l'intérieur du tambour et laissez la porte ouverte pendant un moment pour qu'il puisse sécher grâce à la circulation d'air.
- Essuyez l'extérieur de la machine et la porte avec un chiffon doux.
- N'UTILISEZ PAS de tampons ou d'agents de nettoyage abrasifs.



## ATTENTION

**Il est possible que le tambour, la porte et la charge soient très chauds.**



## ATTENTION

**Toujours éteindre et débrancher la prise avant de nettoyer l'appareil.**

FR



## ATTENTION

**Pour les données électriques, veuillez vous référer à l'étiquette de classification sur le devant de l'appareil (avec la porte ouverte).**

## 6. CONTRÔLE À DISTANCE (WI-FI)

Cet appareil est équipé de la technologie **Wi-Fi** qui vous permet de le contrôler à distance via une application.

### APPAIRAGE DE L'APPAREIL (SUR L'APPLICATION)

- Téléchargez l'application **hOn** sur votre appareil en encadrant le code QR suivant:



ou en cliquant sur le lien:

[go.haier-europe.com/download-app](http://go.haier-europe.com/download-app)

L'application est disponible pour les tablettes et les smartphones, aussi bien sous Android que sous iOS.

Le détail des fonctions Wi-Fi est consultable via le mode **DÉMO** de l'application.

La fréquence de votre réseau Wi-Fi domestique doit être réglée sur la bande 2,4 GHz. Vous ne pouvez pas configurer la machine si votre réseau domestique est réglé sur la bande 5 GHz.

- Ouvrez l'application, créez le profil utilisateur (ou connectez-vous s'il est déjà créé auparavant) et appairez l'appareil en suivant les instructions sur l'écran de l'appareil.

### POUR ACTIVER LE CONTRÔLE À DISTANCE

- Vérifiez que le routeur est allumé et connecté à Internet.
- Chargez le linge et fermez la porte.

- Tournez le sélecteur de programmes sur la position **CONTRÔLE À DISTANCE (Wi-Fi)**  : et les commandes sur le tableau de commande seront désactivées.

- Lancez le cycle au moyen de l'application. Lorsque le cycle est terminé, éteignez l'appareil en tournant le sélecteur de programmes sur la position **OFF (ARRÊT)**.

### POUR DÉSACTIVER LE CONTRÔLE À DISTANCE

- Pour quitter le mode **CONTRÔLE À DISTANCE** lorsqu'un cycle est en cours, tournez le sélecteur sur n'importe quelle autre position que le **CONTRÔLE À DISTANCE (Wi-Fi)**, sans passer par **OFF (ARRÊT)**.

Le panneau de commande de l'appareil sera à nouveau opérationnel.

- Lorsque la porte est fermée, tournez la molette sur la position **CONTRÔLE À DISTANCE (Wi-Fi)** pour contrôler l'appareil en utilisant à nouveau l'application. Si un cycle est en cours, il se poursuivra.

Avec la porte ouverte, le **CONTRÔLE À DISTANCE** est désactivé. Pour le réactiver, fermez la porte, tournez le sélecteur de programme sur une position quelconque autre que le **CONTRÔLE À DISTANCE** et sélectionnez-le à nouveau.

## 7. GUIDE D'UTILISATION RAPIDE

1. Ouvrez la porte et remplissez le tambour avec le linge. Veillez à ce que les vêtements n'empêchent pas de fermer la porte.
2. Fermez doucement la porte en la poussant lentement jusqu'à ce que vous entendiez le déclic de fermeture.
3. Sélectionnez le programme de séchage souhaité en tournant le bouton de programme ou, sur certains modèles, en appuyant sur la touche spécifique (consultez le tableau des programmes pour des détails spécifiques).
4. Appuyez sur le bouton de départ du programme. Le sèche-linge démarre automatiquement.
5. Si vous ouvrez la porte pendant le programme pour vérifier le linge, vous devez appuyer sur le bouton de départ du programme pour recommencer le séchage une fois que vous avez refermé la porte.
6. Lorsque le cycle est presque achevé, la machine amorce la phase de refroidissement, les vêtements sont secoués dans de l'air froid de façon à ce que le chargement refroidisse.
7. Au terme du cycle, le tambour tourne de façon intermittente afin de réduire le froissage. Il continue jusqu'à ce que la machine s'éteigne et que la porte soit ouverte.

**N'ouvrez pas la porte pendant les programmes automatiques afin d'obtenir un séchage correct.**

### Données techniques

**Alimentation électrique / amp fusible courant électrique/tension d'alimentation:**

Voir plaque signalétique.

**Charge maximale:** voir étiquette énergie.

**Classe énergétique:** voir étiquette énergie.

## 8. CONTRÔLES ET PROGRAMMES

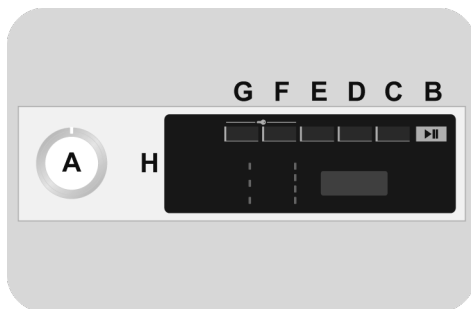

**A SÉLECTEUR DE PROGRAMME avec position ARRÊT**

**B Bouton DÉPART/PAUSE**

**C Bouton DÉPART DIFFÉRÉ**

**D Bouton SÉLECTION DU TEMPS DE CYCLE/RAPIDES**

**E Bouton ACTIVE DRY**

**F Bouton de SÉLECTION DU SÉCHAGE**

**G Bouton ANTI-FROISSAGE**

**H AFFICHEUR**

**F+G SÉCURITÉ ENFANT**

FR



## ATTENTION

Ne touchez pas les touches lors du branchement de la machine car elle étalonne le système durant les premières secondes. Ceci pourrait engendrer un mauvais fonctionnement. Si tel est le cas, veuillez débrancher puis brancher de nouveau la machine.

## SÉLECTEUR DE PROGRAMME avec position ARRÊT

- En faisant tourner le sélecteur de programme dans les deux sens, vous pouvez sélectionner le programme de séchage voulu.
- Pour annuler les sélections ou éteindre l'appareil, faites tourner le sélecteur de programme sur **ARRÊT** (n'oubliez pas de débrancher l'appareil).

## Premier démarrage

### - Configuration de la langue

- Après avoir branché la machine sur le secteur et l'avoir mise en marche, appuyez sur le bouton "**D**" ou "**E**" pour voir les langues disponibles sur l'afficheur. **ENGLISH** est toujours la première langue qui s'affiche.
- Sélectionnez la langue voulue en appuyant sur le bouton **DÉPART/PAUSE**.

### - Changement de langue

Si vous voulez changer de langue, vous devez appuyer en même temps sur les boutons "**D**" et "**E**" pendant environ **5 secondes**. **ENGLISH** apparaît sur l'afficheur et vous pouvez choisir une nouvelle langue.

## Bouton DÉPART/PAUSE

Fermez le hublot **AVANT** d'appuyer sur le bouton **DÉPART/PAUSE**.

- Pour démarrer le cycle sélectionné avec les paramètres préconfigurés, appuyez sur **DÉPART/PAUSE**. Lorsque le programme est en marche, l'afficheur montre le temps restant.
- Cependant, si vous voulez modifier le programme choisi, appuyez sur les boutons des options voulues, modifiez les paramètres par défaut et appuyez ensuite sur le bouton **DÉPART/PAUSE** pour démarrer le cycle.

Seules les options compatibles avec le programme configuré peuvent être sélectionnées.

- Après avoir allumé l'appareil, attendez quelques secondes que le programme démarre.

## DURÉE DU PROGRAMME

- Quand un programme est sélectionné, l'afficheur montre automatiquement la durée du cycle, qui peut varier en fonction des options sélectionnées.
- Une fois que le programme a démarré, vous êtes constamment informé sur le temps restant avant la fin du cycle de séchage.
- L'appareil calcule le temps restant avant la fin du programme sélectionné en se fondant sur une charge standard, pendant le cycle, l'appareil corrige le temps en fonction du niveau d'humidité de la charge.

## FIN DU PROGRAMME

- "**FIN**" ("**End**" sur certains modèles) apparaît sur l'afficheur à la fin du programme, vous pouvez alors ouvrir la porte.
- A la fin du cycle, éteignez l'appareil en faisant tourner le sélecteur de programme sur la position **ARRÊT**.

Il faut **TOUJOURS** mettre le sélecteur de programme sur la position **ARRÊT** à la fin du cycle de séchage avant de pouvoir sélectionner un nouveau cycle de séchage.

### METTRE LA MACHINE EN PAUSE

- Maintenez la touche **DÉPART/PAUSE** enfoncée pendant **2 secondes** environ (le nom du programme et l'affichage du temps restant se mettront à clignoter, montrant ainsi que la machine est en pause).
- Appuyez à nouveau sur la touche **DÉPART/PAUSE** pour redémarrer le programme à partir du point où il a été mis en pause.

### ANNULATION DU PROGRAMME CONFIGURÉ

- Pour annuler le programme, tournez le sélecteur de programme sur la position **ARRÊT**.

*Si une panne de courant se produit pendant que la machine est en marche, lorsque le courant revient, en appuyant sur le bouton **DÉPART/PAUSE** la machine redémarre à partir du début de la phase au cours de laquelle la panne a eu lieu.*

### Bouton DÉPART DIFFÉRÉ

- Ce bouton permet de différer le départ du programme de **30 minutes** (**1 heure** sur certains modèles) à **24 heures** par intervalles de **30 minutes** (**1 heure** sur certains modèles). Le retard sélectionné est montré sur l'afficheur.
- Après avoir appuyé sur la touche **DÉPART/PAUSE** le temps affiché diminue une minute après l'autre.

Si vous ouvrez le hublot alors que le départ différé est configuré, lorsque vous refermez le hublot, appuyez à nouveau pour reprendre le décompte.

### Bouton SÉLECTION DU TEMPS DE CYCLE/RAPIDES

- Vous pouvez transformer un cycle d'automatique à programmé, jusqu'à **3 minutes** après le démarrage du cycle.
- La pression progressive augmente la durée par intervalles de **10 minutes**. Après cette sélection pour rétablir le fonctionnement du séchage automatique, vous devez éteindre le sèche-linge.
- En cas d'incompatibilité, tous les voyants clignotent 3 fois rapidement.
- Si le sélecteur de programme se trouve sur les programmes rapides **SOIN (30'/45'/59')**, la pression progressive de la touche vous permet de choisir parmi les trois durées indiquées.

### Bouton ACTIVE DRY

- **ACTIVE DRY** est le cycle parfait à utiliser si vous voulez éliminer les mauvaises odeurs du linge en le défroissant. Ce cycle permet de rafraîchir rapidement les vêtements dont vous avez besoin, en assurant le meilleur compromis entre le temps et les performances de séchage.
- Si vous voulez sélectionner cette option, appuyez sur le bouton **ACTIVE DRY** une fois. Il n'est disponible que pendant la sélection du programme. Cette option remplace le programme sélectionné par un programme dédié.
- Si vous souhaitez désélectionner l'option **ACTIVE DRY**, appuyez sur le bouton **ACTIVE DRY**. Lorsque vous désélectionnez l'option, la machine affiche à nouveau le nom du programme d'origine.

## Bouton de SÉLECTION DU SÉCHAGE

- Ce bouton permet de configurer l'option de changement du niveau de séchage voulu jusqu'à **3 minutes** après le démarrage du cycle:

 **Prêt au repassage:** Laisse les vêtements légèrement humides pour faciliter le repassage.

 **Séchage cintre:** Le vêtement est prêt à être suspendu.

 **Séchage armoire:** Pour le linge qui peut être rangé directement.

 **Séchage extra:** Pour avoir des vêtements parfaitement secs, idéal pour la pleine charge.

- Cet appareil est équipé d'une fonction de **Gestion du séchage**. Pendant les cycles automatiques, chaque niveau de séchage intermédiaire, avant d'atteindre le niveau sélectionné, est indiqué par le clignotement du voyant lumineux correspondant au degré de séchage atteint.

*En cas d'incompatibilité, tous les voyants clignotent 3 fois rapidement.*

## Bouton ANTI-FROISSAGE

- Pendant le cycle, l'option configure des mouvements alternés du tambour afin de réduire les plis et configure automatiquement le niveau de séchage sur "**Prêt au repassage**". En outre, l'option active le mouvement anti-froissage du pré-cycle du tambour lorsque le retard est activé et à la fin du cycle de séchage. Elle est activée toutes les 10 minutes, jusqu'à 6 heures après la fin du cycle de séchage.

- Pour arrêter les mouvements, placez le sélecteur de programme sur **ARRÊT**. Utile lorsqu'il est impossible de retirer immédiatement le linge.

## SÉCURITÉ ENFANT

- En appuyant simultanément sur les touches "**F**" et "**G**" pendant **2 secondes**, vous pouvez verrouiller les commandes de la machine. Cela vous permet d'éviter de modifier le programme en cours si vous appuyez accidentellement sur une touche.
- Le verrouillage des commandes peut être annulé facilement en appuyant simultanément à nouveau sur les deux boutons.
- Si vous ouvrez le hublot avec **SÉCURITÉ ENFANT** activée, le cycle s'arrête mais le verrou est maintenu: pour redémarrer le cycle, vous devez éliminer le verrou et appuyer à nouveau sur **DÉPART/PAUSE**.
- La **SÉCURITÉ ENFANT** peut être modifiée à tout moment pendant le cycle.

## Afficheur

L'afficheur montre le temps de séchage restant, le temps différé si vous avez sélectionné le départ différé et d'autres informations sur le réglage.

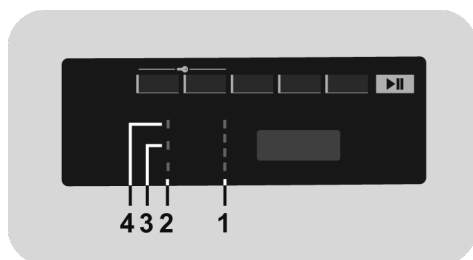

### 1) VOYANTS DE SÉLECTION DU SÉCHAGE

Les voyants montrent les degrés de séchage qui peuvent être sélectionnés avec le bouton intéressé.

## 2) VOYANT ANTI-FROISSAGE

Le voyant montre l'activation de la fonction correspondante.

## 3) VOYANT DE NETTOYAGE DES FILTRES À PELUCHES ET DE L'ÉCHANGEUR DE CHALEUR

Le voyant s'allume en mode fixe pour indiquer la nécessité de nettoyer les filtres à peluches et en mode clignotant pour signaler la nécessité de nettoyer l'échangeur de chaleur.

## 4) INDICATEUR Wi-Fi

● Sur les modèles équipés du Wi-Fi, ce voyant indique l'état de la connexion. Il peut:

- **ÊTRE ALLUMÉ EN CONTINU:** contrôle à distance activé.

- **CLIGNOTER LENTEMENT:** contrôle à distance désactivé.

- **CLIGNOTER RAPIDEMENT 3 SECONDES, PUIS S'ÉTEINDRE:** la machine n'arrive pas à se connecter au réseau Wi-Fi chez vous ou n'a pas encore été appairée avec l'application.

- **CLIGNOTER LENTEMENT 3 FOIS, PUIS S'ÉTEINDRE 2 SECONDES:** remise à zéro du réseau Wi-Fi (pendant l'association avec l'application).

- **S'ALLUMER 1 SECONDE, PUIS S'ÉTEINDRE 3 SECONDES:** la porte est ouverte. Le contrôle à distance ne peut pas être activé.

● Pour tous les détails sur les fonctionnalités et les instructions pour configurer facilement le Wi-Fi, veuillez consulter la page: [go.he.services/htd-5d](http://go.he.services/htd-5d)

Poids maximum à sécher	
Coton	Capacité maximum déclarée
Synthétiques et délicats	4 kg maxi

## Informations pour le laboratoire d'essai

### EN 61121 - Programme à utiliser:

- SÉCHAGE COTON NORMAL → 
- SÉCHAGE COTON REPASSAGE (BLANCS - Prêt au repassage)
- TEXTILES FACILES D'ENTRETIEN (SYNTHÉTIQUES - Séchage cintre)



## ATTENTION

Nettoyez les filtres avant chaque cycle.



## ATTENTION

La durée réelle du cycle de séchage dépend du niveau d'humidité initiale du linge due à la vitesse de rotation, du type et de la quantité du chargement, de la propreté des filtres et de la température ambiante.























## ATTENTION

Uniquement pour le sèche-linge d'une capacité de 10/11 kg avec kit de tuyau flexible de vidange: raccordez le tuyau flexible de vidange pour récupérer l'eau du condensateur (conformément aux instructions mentionnées dans le chapitre dédié).

## Guide de séchage

Le cycle normal SÉCHAGE COTON () est le plus écoénergétique et le mieux adapté au séchage du linge en coton normal humide.

## Tableau des programmes

PROGRAMME		Options sélectionnables					CAPACITÉ (kg)	SÉCHAGE DURÉE (min)
								
	<b>BLANCS</b>	✓	✓	✓	✓	✓	Plein	*
	<b>COTON</b>	✓	-	-	-	-	Plein	*
	<b>WOOLMARK</b>	✓	-	-	-	-	1	70'
	<b>BASKETS</b>	✓	✓	-	-	-	-	Maxi 120'
	<b>SYNTHÉTIQUES</b>	✓	✓	✓	✓	✓	4	*
	<b>CHEMISES</b>	✓	-	✓	✓	✓	2,5	*
	<b>DENIM - JEANS</b>	✓	-	-	-	-	4	*
	<b>FITNESS</b>	✓	-	✓	✓	-	4	*
	<b>SOIN DOUX</b>	✓	-	✓	-	-	2	*
	<b>SOIN FRAÎCHEUR</b>	✓	-	✓	-	-	3,5	*
	<b>SOIN ALLERGIE</b>	✓	✓	✓	-	-	4	Maxi 220'
 30'/45'/59'	<b>SOIN 30-45-59</b>	✓	✓	✓	-	-	2,5	*
	<b>TOUT EN UN</b>	✓	-	✓	-	-	6	*
 AUTO CARE	<b>SOIN AUTOMATIQUE</b>	✓	-	✓	✓	✓	4	*
	<b>CONTRÔLE À DISTANCE (Wi-Fi)</b> Option à sélectionner pour activer le contrôle à distance via l'application (en Wi-Fi).							

\* La durée réelle du cycle de séchage dépend du niveau d'humidité initiale du linge due à la vitesse de rotation, du type et de la quantité du chargement, de la propreté des filtres et de la température ambiante.



## Description des programmes

Pour sécher différents types de tissus et couleurs, le sèche-linge a des programmes spécifiques pour répondre à toutes les exigences de séchage (voir le tableau des programmes).

### CONTRÔLE À DISTANCE (Wi-Fi)

Option à sélectionner pour activer/désactiver par Wi-Fi le contrôle à distance via l'application.

Si l'option est activée, le cycle sera lancé grâce aux commandes de l'application.

La section **CONTRÔLE À DISTANCE (Wi-Fi)** apporte plus de détails à ce sujet.

### BLANCS

Le cycle correct pour sécher le coton, les éponges et les serviettes.

### COTON

Le programme coton (séchage cintre) est le plus rentable au niveau de la consommation d'énergie. Adapté aux cotons et au linge de maison.

### WOOLMARK

Vêtements en laine: le programme peut être utilisé pour sécher jusqu'à 1 kg de linge (environ 3 pulls).

Nous recommandons de mettre les vêtements à l'envers avant le séchage. La durée nécessaire dépend des dimensions et de l'épaisseur et de l'essorage choisi pendant le lavage.

A la fin du cycle, les vêtements sont prêts à être portés, mais s'ils sont plus lourds, les bords peuvent être un peu humides: nous conseillons de les laisser sécher naturellement. Nous recommandons de ne sortir les vêtements qu'à la fin du cycle.

**Attention: le feutrage de la laine est un processus irréversible; ne séchez que des vêtements portant le symbole "sèche-linge ok". Ce programme n'est pas indiqué pour les vêtements en fibres acryliques.**



**Le cycle de séchage de la laine de cette machine a été approuvé par la société Woolmark pour le séchage des articles lavables en machine à condition qu'ils soient lavés et séchés conformément aux instructions de l'étiquette du vêtement et à celles du fabricant de cette machine M1530. Au Royaume-Uni, en Irlande, à Hong Kong et en Inde la marque déposée Woolmark est une marque de certification.**

FR

### BASKETS

Ce type de cycle, grâce à une grille spéciale permet de sécher 2 paires de chaussures en tissu. **Nous recommandons d'enlever les lacets avant de sécher les chaussures.**

#### Panier à chaussures

Ce panier à chaussures fourni avec le sèche-linge permet de sécher jusqu'à 2 paires de chaussures.

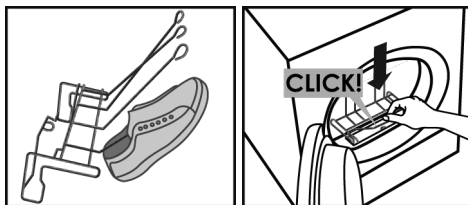

- Vous devez enlever les deux filtres de porte en les remplaçant par le panier.
- Avant d'insérer les chaussures, retirez toute semelle et placez-les dans le sèche-linge. Vous devez impérativement retirer le filtre afin de pouvoir fixer le panier à chaussures.
- Les crochets centraux sont particulièrement adaptés aux chaussures d'hommes tandis que les crochets latéraux conviennent parfaitement aux chaussures d'enfants et de femmes (EU 39 - UK 5.5).

- Il est conseillé de tourner le tambour avant de démarrer le programme afin de vous assurer que les chaussures ne bloquent pas. Vous pouvez également positionner les chaussures latérales sur l'envers (semelle vers le haut).

## **SYNTHÉTIQUES**

Cycle conçu pour sécher les tissus synthétiques qui nécessitent un traitement précis et spécifique.

## **CHEMISES**

Ce cycle particulier a été conçu pour sécher les chemises, en réduisant au maximum froissement et plis grâce à des mouvements spéciaux du tambour. Nous recommandons de sortir le linge de maison immédiatement après le cycle de séchage.

## **DENIM - JEANS**

Pour sécher de façon uniforme les tissus tels que le denim ou les jeans Nous recommandons de mettre les vêtements à l'envers avant le séchage.

## **FITNESS**

Le programme Fitness prend soin des vêtements techniques que vous utilisez pour le sport et le fitness: la machine les sèche doucement avec délicatesse pour éviter que les fibres élastiques rétrécissent et s'abîment.

## **SOIN DOUX**

Avec le programme Soins doux et un petit chargement, la machine prendra soin de vos vêtements les plus délicats.

## **SOIN FRAÎCHEUR**

Grâce au cycle Soins fraîcheur, la machine peut prendre soin de vos différents tissus ensemble (coton et synthétiques), en les séchant même en 59'. Si le chargement est inférieur à celui recommandé ou qu'il y a un faible niveau d'humidité résiduelle, le cycle est abrégé afin de ne pas trop sécher les vêtements.

## **SOIN ALLERGIE**

Un cycle spécifique qui sèche tout en favorisant la réduction des principaux allergènes tels que les acariens, les poils de chien ou de chat, les pollens et les résidus de lessives en poudre.

## **SOIN 30'/45'/59'**

Ce cycle rapide vous permet d'avoir votre linge prêt en très peu de temps, vous pouvez choisir de le sécher en 30, 45 ou 59 minutes.

## **TOUT EN UN**

Un nouveau cycle révolutionnaire pour sécher différents types de tissus en même temps. Le sèche-linge avertit lorsque les tissus légers sont secs et prêts à être sortis (sur l'afficheur le mot AIO clignote pendant 3 minutes et un signal acoustique retentit). Après cette étape, vous devez appuyer à nouveau sur la touche de démarrage pour achever le séchage des tissus plus lourds restants.

## **SOIN AUTOMATIQUE**

Le nouveau cycle Soins automatique est le nouveau programme exclusif capable d'adapter automatiquement sa technologie de séchage à la capacité et au type de vêtements.

## 9. DÉPANNAGE ET GARANTIES

### Qu'est-ce qui peut être à l'origine de...

#### Défauts que vous pouvez rectifier vous-même

Avant d'appeler le service pour obtenir des conseils, veuillez suivre la liste des vérifications ci-dessous. L'intervention sera facturée si la machine fonctionne correctement ou si elle a été installée ou utilisée de manière incorrecte. Si le problème persiste alors que vous avez terminé les vérifications recommandées, veuillez appeler le service qui pourra peut-être vous aider par téléphone.

**Le temps restant affiché peut varier pendant le cycle de séchage. Le temps est constamment ajusté au cours du cycle afin de donner la meilleure estimation possible. Le fait que le temps restant augmente ou diminue pendant le cycle est normal.**

**La période de séchage est trop longue/les vêtements ne sont pas suffisamment secs...**

- Avez-vous sélectionné le temps de séchage/le programme qui convient?
- Les vêtements étaient-ils trop mouillés? Les vêtements avaient-ils été adéquatement essorés en machine ou à la main?
- Les filtres doivent-ils être nettoyés?
- L'échangeur de chaleur doit-il être nettoyé?
- Le sèche-linge est-il surchargé?
- Les entrées, sorties et la base du sèche-linge sont-elles libres d'obstructions?

**Le sèche-linge ne fonctionne pas...**

- Le sèche-linge est-il branché sur une alimentation électrique adéquate? Vérifiez à l'aide d'un autre appareil, par exemple une lampe de chevet.

- La fiche est-elle bien branchée sur l'alimentation de secteur?
- Y a-t-il une panne de courant?
- Le fusible a-t-il sauté?
- La porte est-elle bien fermée?
- Le sèche-linge est-il en position de marche, au niveau du courant de secteur et de la machine?
- La période de séchage ou le programme a-t-il été sélectionné?
- La machine a-t-elle été remise en marche après l'ouverture de la porte?
- Uniquement pour les modèles avec bac de récupération d'eau: le sèche-linge s'est-il arrêté parce que le réservoir d'eau est plein et qu'il faut le vider?

**Le sèche-linge est bruyant...**

- Arrêtez le sèche-linge et contactez le service pour obtenir des conseils.

**Le voyant de nettoyage des filtres est allumé...**

- Les filtres ou l'échangeur de chaleur doivent-ils être nettoyés?

**Le voyant du bac d'eau est allumé\* ...**

- Le réservoir d'eau doit-il être vidé?

**\*Sur certains modèles, cela sera indiqué par un message s'affichant à l'écran.**

### Service clientèle

En cas de problème persistant même après avoir effectué toutes les inspections recommandées, veuillez contacter le Service. Il pourra vous aider par téléphone ou organiser la visite d'un technicien, en vertu des conditions de votre garantie. Cependant, vous serez facturé dans l'un des cas suivants:

- Si la machine est en bon état de marche.
- Si la machine n'a pas été installée conformément aux instructions d'installation.
- Si la machine a été utilisée incorrectement.

## Pièces de rechange

Utilisez toujours des pièces de rechange du fabricant, disponibles auprès du service.

## Service technique

Pour les entretiens et les réparations, contactez votre technicien local du service.

### Garantie

Le produit est garanti selon les termes et conditions énoncées dans le certificat fourni avec le produit.

Le certificat de garantie doit être dûment rempli et conservé, de façon à être montré en cas de besoin.

En utilisant le symbol  sur ce produit, nous déclarons sur notre propre responsabilité que ce produit est conforme à toutes les normes Européennes relatives à la sécurité, la santé et à l'environnement.

Pour assurer la sécurité lors de l'élimination d'un vieux sèche-linge, veuillez débrancher la fiche du courant de secteur, couper le câble d'alimentation et le détruire avec la fiche. Pour empêcher que les enfants ne s'enferment dans la machine, cassez les charnières de la porte ou son dispositif de verrouillage.

**Le fabricant décline toute responsabilité pour les erreurs d'impression dans le livret fourni avec ce produit. En outre, elle se réserve également le droit d'apporter toute modification jugée utile à ses produits sans modifier leurs caractéristiques essentielles.**







