

Register your product and get support at
www.philips.com/welcome

CAM102B



RU Руководство пользователя

PHILIPS

Содержание

1	Важная информация!	4
	Техника безопасности	4
	Уведомление	4

2	Ваша видеокамера	6
	Введение	6
	Комплект поставки	6
	Обзор функций	7

3	Начало работы	9
	Установка карты Micro SD	9
	Включение	9
	Первоначальная настройка	9
	Зарядка встроенного аккумулятора	10

4	Использование видеокамеры	11
	Запись видео	11
	Создание фотоснимков	11
	Воспроизведение	11
	Функции воспроизведения видео	11
	Настройка параметров	12

5	Дополнительные функции видеокамеры	13
	Просмотр видео и фотографий на телевизоре	13
	Установите и используйте программное обеспечение видеокамеры.	13

6	Технические характеристики	15
----------	-----------------------------------	-----------

7	Часто задаваемые вопросы	16
----------	---------------------------------	-----------

1 Важная информация!

Техника безопасности

- ① Ознакомьтесь с данными инструкциями.
- ② Сохраните данные инструкции.
- ③ Обратите внимание на все предупреждения.
- ④ Следуйте всем указаниям.
- ⑤ Запрещается использовать данное устройство возле воды.
- ⑥ Очищайте устройство только сухой тканью.
- ⑦ Запрещается блокировать вентиляционные отверстия устройства. Устанавливайте устройство в соответствии с инструкциями производителя.
- ⑧ Запрещается устанавливать устройство возле источников тепла, таких как батареи отопления, обогреватели, кухонные плиты и другие приборы (включая усилители), излучающие тепло.
- ⑨ Используйте только принадлежности/аксессуары, рекомендованные производителем.
- ⑩ При необходимости технической диагностики и ремонта обращайтесь только к квалифицированным специалистам. Проведение диагностики необходимо при любых повреждениях устройства, таких как повреждение сетевого шнура или вилки, попадание жидкости или какого-либо предмета в устройство, воздействие дождя или влаги, неполадки в работе или падение.

- ⑪ Запрещается подвергать устройство воздействию воды.
- ⑫ Запрещается помещать на устройство потенциально опасные предметы (например, сосуды с жидкостями, зажженные свечи).

Внесение любых изменений, неодобренных Philips Consumer Lifestyle, может привести к лишению пользователя права управлять оборудованием.

Уведомление



Данное изделие соответствует требованиям Европейского Союза по радиопомехам.



Данное изделие разработано и изготовлено с применением высококачественных деталей и компонентов, которые подлежат переработке и повторному использованию.



Маркировка символом перечеркнутого мусорного бака означает, что данное изделие подпадает под действие директивы Европейского Совета 2002/96/ЕС. Узнайте о правилах местного законодательства по отдельной утилизации электротехнических и электронных изделий. Действуйте в соответствии с местными правилами и не выбрасывайте отработавшее изделие вместе с бытовыми отходами. Правильная утилизация отслужившего оборудования поможет предотвратить возможное вредное воздействие на окружающую среду и здоровье человека.



В изделии содержатся элементы питания, которые подпадают под действие директивы ЕС 2002/96/ЕС и не могут быть утилизированы вместе с бытовым мусором. Ознакомьтесь с местными правилами утилизации элементов питания. Правильная утилизация поможет предотвратить вредное воздействие на окружающую среду и здоровье человека. Для извлечения аккумулятора обязательно обратитесь к специалисту.

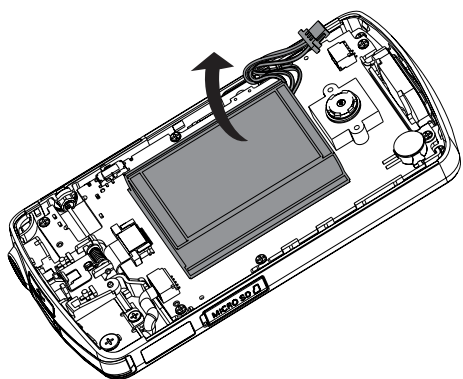

2 Ваша видеочамера

Введение

Настоящая портативная видеочамера позволяет:

- снимать видео в формате Full HD (1080P) или VGA;
- делать фотоснимки;
- воспроизводить записанные видеоролики или фотографии как на самой видеочамере, так и на экране подключенного телевизора;
- загружать записанные видеоролики или фотографии в Интернет напрямую через ваш ПК/Mac

Комплект поставки

Убедитесь, что в комплект входят следующие компоненты:

- Видеокамера
- Краткое руководство
- Чехол
- Ремешок для ношения на кисти

Обзор функций

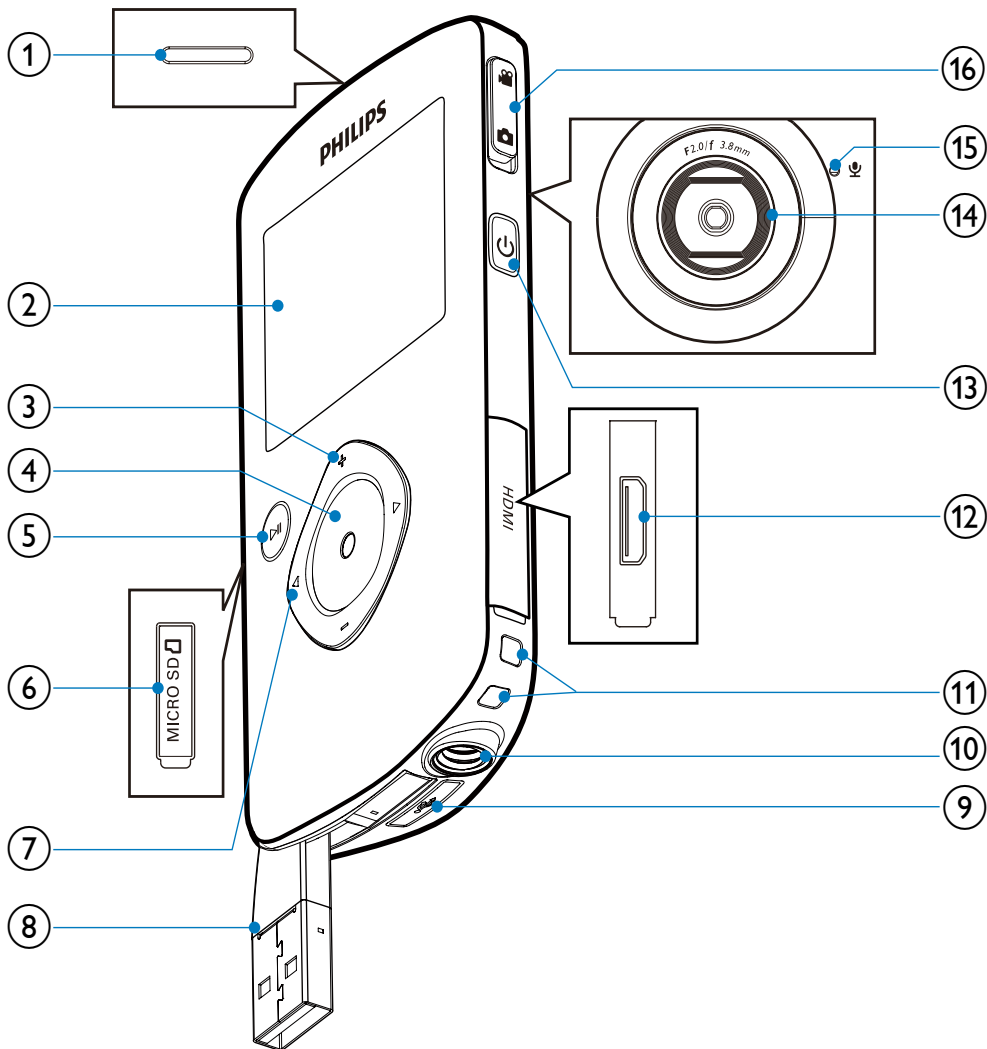

- ① Встроенный динамик
- ② Дисплей
- ③ +/-
 - В режиме видеосъемки: увеличение/уменьшение изображения

- Переход вверх/вниз по меню.
- Изменение значения в меню настроек.
- Во время воспроизведения видео: изменение уровня громкости.
- Выполнение определенного действия, указанного на дисплее.

④ Кнопка затвора

- В режиме видеискателя: создание фотоснимка или начало/остановка видеозаписи.
- В режиме воспроизведения: переключение в режим видеискателя.

⑤ ▶||

- В режиме видеискателя: переключение в режим воспроизведения.
- В режиме воспроизведения: воспроизведение выбранного видеоролика.
- Подтверждение настроек.

⑥ MICRO SD

- Подключение карты microSD.

⑦ ◀ / ▶

- Переход по меню влево/вправо.
- Выбор пункта меню.
- В режиме воспроизведения: переход к предыдущему/следующему изображению или видеоролику.
- В режиме видеискателя: переход в меню настроек.

⑧ USB-разъем

⑨ ↶

- Извлечение USB-разъема.

⑩ Место крепления штатива.

⑪ Отверстие для ремешка для ношения на кисти.

⑫ HDMI

- Подключение к телевизору через кабель HDMI с разъемом mini-HDMI.

⑬ ⏻

- Включение/выключение видеокамеры.

⑭ Объектив

⑮ Встроенный микрофон

⑯ Кнопка переключения режима

- Переключение между режимами фотографии и видеозаписи.

3 Начало работы

Установка карты Micro SD

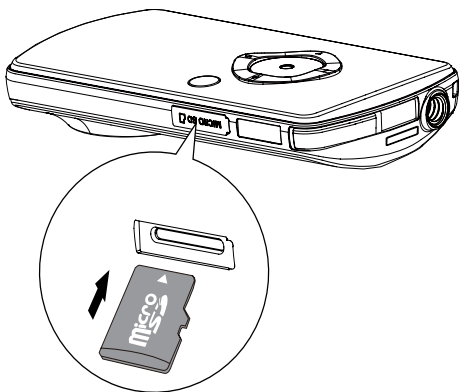

- 1 Откройте защитную крышку гнезда для карты microSD.
- 2 Установите карту Micro SD (не входит в комплект) в разъем.
 - Убедитесь, что карта microSD не имеет защиты от записи.
 - Убедитесь, что металлический контакт на карте направлен вниз.
- 3 Плотно закройте защитную крышку.

Включение

- Нажмите ϕ .
 - ↳ Если устройство используется впервые, появится меню установки даты и времени (см. раздел "Начало работы", глава "Установка даты и времени").
 - ↳ Видеокамера переключится в режим видеосъемки.

Чтобы выключить видеокамеру...

- Нажмите и удерживайте кнопку ϕ .
 - ↳ Подсветка индикаторной панели отключится.

Совет

- В целях энергосбережения видеокамера автоматически отключается по истечении 3 минут бездействия.

Первоначальная настройка

При первом включении видеокамеры, отображается окно выбора языков экранного меню.

- 1 Нажмите +/-, чтобы выбрать язык.
- 2 Нажмите $\blacktriangleright \parallel$ для подтверждения.
 - ↳ Отображается краткое приветственное сообщение.
 - ↳ Появляется запрос установки даты и времени.
- 3 Нажмите \blacktriangleleft для выбора [Да].
 - ↳ Отображается меню установки даты.
- 4 Нажмите $\blacktriangleleft / \blacktriangleright$ и последовательно выберите день, месяц и год.
- 5 Нажмите +/-, чтобы изменить значение для каждого поля.
- 6 Для подтверждения установки даты нажмите $\blacktriangleright \parallel$.
 - ↳ Отображается меню установки даты.
- 7 Нажмите $\blacktriangleleft / \blacktriangleright$ и последовательно выберите поле часов и минут.
- 8 Нажмите +/-, чтобы изменить значение для каждого поля.
- 9 Для подтверждения значения времени нажмите $\blacktriangleright \parallel$.
 - ↳ Первоначальная настройка завершена.
 - ↳ Видеокамера переключится в режим видеосъемки.

Совет

- Более подробно о параметрах см. 'Использование видеокамеры - Параметры настройки'.

Совет

- При первом использовании видеокамера полностью заряжена.
- Полная зарядка встроенного аккумулятора через компьютер занимает примерно 3 часа.

Выбор спецэффекта

- 1 В режиме видоискателя нажмите ◀ для входа в окно выбора сцены.
- 2 Нажмите +/- для выбора сцены.
- 3 Нажмите ►|| для подтверждения и вернуться в режим видоискателя.
 - Нажмите ► для подтверждения и вернуться в режим видоискателя.

Также видеокамеру можно зарядить через USB-адаптер (не входит в комплект), подключенный к розетке электросети. Зарядка занимает примерно 2 часа.

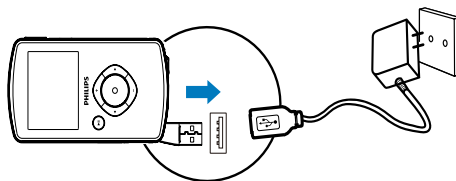

Зарядка встроенного аккумулятора

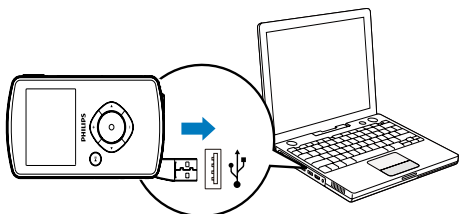

- 1 Нажмите кнопку ⚡ в нижней части видеокамеры и извлеките USB-разъем.
- 2 Подключите USB-разъем в USB-гнездо на компьютере.
 - ↳ Индикатор состояния на кнопке затвора начнет мигать оранжевым.
- 3 Подождите, пока индикатор состояния перестанет мигать и загорится ровным зеленым светом.
 - ↳ Встроенный аккумулятор полностью заряжен.

4 Использование видеокamеры

Запись видео

- 1 Установите кнопку переключения режима в положение .
↳ На дисплее отобразится выбранное разрешение и оставшееся время записи.
- 2 Ровно держите видеокamеру и направьте объектив в нужном направлении.
- 3 Нажмите кнопку затвора, чтобы начать запись.
↳ На дисплее появится красный значок с обозначением времени.
↳ Индикатор состояния на кнопке затвора начнет мигать красным.
- 4 Чтобы остановить запись, нажмите кнопку затвора еще раз.
↳ **[Запись сохранена!]** отображается схематически.

Создание фотоснимков

- 1 Установите кнопку переключения режима в положение .
↳ На дисплее появится размер файла и оставшееся количество фотографий.
- 2 Ровно держите видеокamеру и направьте объектив в нужном направлении.
- 3 Нажмите кнопку затвора до середины, чтобы автоматически установить фокус.
- 4 Нажмите кнопку затвора полностью, чтобы сделать фотоснимок.
↳ **[Изображение сохранено!]** отображается схематически.

Воспроизведение

- 1 В режиме видеискатель нажмите **▶||** для входа в режим воспроизведения.
↳ Автоматически начнется воспроизведение последнего записанного видеоролика.
- 2 Нажмите **◀/▶**, чтобы выбрать фотографию или видеоролик для воспроизведения.
- 3 Если выбран видеоролик, нажмите **▶||**, чтобы начать воспроизведение.

Удаление файла

- 1 В режиме воспроизведения нажмите **◀/▶** и выберите файл.
- 2 Нажмите **+**, чтобы войти в режим удаления.
- 3 Нажмите **◀**, выберите **[Да]** и подтвердите операцию удаления.
↳ Появится и исчезнет обозначение **[Удалено!]**.

Предварительный просмотр

- В режиме воспроизведения нажмите **-**.
↳ На каждой странице отображаются миниатюры 6 файлов.
↳ Чтобы выбрать файл, нажмите **+/-/◀/▶**.

Функции воспроизведения видео

Быстрый переход вперед/назад

- Во время воспроизведения видео нажмите и удерживайте кнопку **◀/▶**.
 - Чтобы восстановить обычную скорость, нажмите **◀/▶**.

Регулировка уровня громкости

- Во время воспроизведения видео нажмите +/-.

Настройка параметров

- 1 В режиме видискателя нажмите ►.
↳ Отображается меню параметров.
- 2 Нажмите +/-, чтобы выбрать параметр.
- 3 Нажмите ◀/▶ для выбора настройки.
- 4 Нажмите ►||, чтобы подтвердить настройку и вернуться в режим видискателя.

	Описание
[Режим съемки]	Выбор режима автоэкспозиции для упрощения съемки.
[Эффекты]	Добавление эффекта при съемке.
[Разрешение]	Выбор видеоразрешения.
[Громкость]	Изменение тона кнопок и звука для операций.
[Дата]	Установка даты.
[Время]	Установка времени.
[Автоматическое вкл./выкл.]	Включение/отключение режима автовыключения.
[Звук затвора]	Включение/отключение звука снимка.
[Язык]	Выбор языка меню.
[Предв. запись]	Включение/отключение режима 3-секундной предварительной записи.
[Телесистема]	Измените эту настройку, если видео неправильно отображается на телевизоре.
[Формат]	Удалите содержимое с карты microSD или из внутренней памяти (если карта microSD не вставлена).

5 Дополнительные функции видеокамеры

Просмотр видео и фотографий на телевизоре

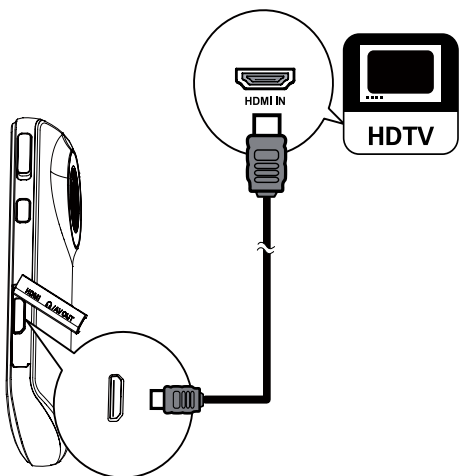

- 1 Подключите кабель HDMI (не входит в комплект) к:
 - гнезду **HDMI** на видеокамере (требуется разъем mini-HDMI);
 - входному разъему HDMI на HD-телевизоре.
- 2 Выберите файл и запустите воспроизведение.

Установите и используйте программное обеспечение видеокамеры.

Предупреждение

- После удаления прилагаемого программного обеспечения вы не сможете загрузить его бесплатно с ArcSoft.

Благодаря программному обеспечению (ArcSoft MediaImpression HD Edition), записанному во внутреннюю память видеокамеры, можно с легкостью импортировать, редактировать, архивировать и загружать фотографии/видео в Интернет.

Примечание

- Поставляемое в комплекте ПО работает только на компьютерах с ОС Microsoft® Windows® XP/Vista и Windows 7.
- В случае подключения видеокамеры к компьютеру Mac используйте для импорта и редактирования фотографий/видео программу iMovie.

Установка программного обеспечения видеокамеры

- 1 Подключите видеокамеру к ПК (см. раздел "Начало работы" > "Зарядка встроенного аккумулятора").
- 2 Если ПО не устанавливается автоматически, найдите и нажмите значок **Setup** (Установка) в каталоге **Мой компьютер\CAM102B**.
- 3 Чтобы завершить установку ПО, следуйте инструкциям на экране.

Установите и используйте программное обеспечение видекамеры.

- 1 На ПК нажмите **Пуск\Все Программы\ArcSoft MediaImpression HD Edition**.
↳ Отобразится основной экран ПО.



- 2 Нажмите соответствующую кнопку для выбора нужной операции.
- 3 Для завершения операции следуйте инструкциям на экране.

Перенос видео/фотографий на ПК/Мас

- 1 Подключите видекамеру к ПК/Мас (см. раздел "Начало работы" > "Зарядка встроенного аккумулятора").
↳ Для распознавания видекамеры на ПК/Мас может потребоваться некоторое время.
- 2 Ваши фотографии/видео находятся в **Мой компьютер\CAM102B\DCIM\100MEDIA** или **Мой компьютер\CAM102B SD\DCIM\100MEDIA**.
- 3 Скопируйте необходимые видеофайлы/фотографии в выбранную папку на ПК/Мас.

Совет

- Также видеофайлы/фотографии можно импортировать с помощью ПО видекамеры (для ПК) или программы iMovie (для Mac).

6 Технические характеристики

Информация о продукте может быть изменена без предварительного уведомления.

Датчик изображения	Датчик 1/3,2" 5 МП CMOS
Режимы работы	Видеозапись, фотография
Объектив (фокусное расстояние)	Фиксированный
Режим фокусировки	Фиксированный
Диапазон фокусировки	От 0,7 м до бесконечности
Диафрагма	F2,8
Цифровое увеличение	2X
Управление экспозицией	Авто
Компенсация экспозиции	-2,0~2,0 EV
Баланс белого	Авто
Автовыключение	3 минуты
Память	128 МБ + гнездо для карты памяти microSD
Тип затвора	Электронный
Скорость затвора	1/2~1/4000 секунды

Формат файлов фотографий	JPEG
Формат сжатия видео	*.MP4 (H.264)
Видеоразрешение	Full HD (1080p 30) 1440X1080 (30 кад/с) HD (720p 30) 1280X720 (30 кадров/с) VGA (4:3) 640X480 (30 кадров/с)
Формат аудиофайлов	AAC
Аккумулятор	700 мАч, литий-ионный (встроенный)
Интерфейс ПК	Разъем mini-USB 2.0
Поддержка ОС	Windows XP/Vista/ Windows 7, Mac (только запоминающие устройства)
TV OUT	NTSC/PAL на выбор, mini-HDMI (тип C)
Вес	0,06 кг
Размеры (Ш x В x Г)	55,3 x 99,4 x 17,3 мм

7 Часто задаваемые вопросы

Почему видеочамера не реагирует на действия?

- Видеочамера выключена. Включите видеочамеру (см. раздел “Начало работы” > “Включение”).
- Возможно, встроенный аккумулятор полностью разряжен. Зарядите аккумулятор (см. раздел “Начало работы” > “Зарядка встроенного аккумулятора”).

Почему при попытке начать запись на дисплее отображается обозначение [Память заполнена]?

- Убедитесь, что карта microSD вставлена правильно (см. раздел “Начало работы” > “Установка карты памяти microSD”).
- Недостаточно памяти. Сохраните видеофайлы/фотографии на компьютер (см. раздел “Дополнительные функции видеочамеры” > “Перенос видеофайлов/фотографий на ПК/Mac”). Затем удалите файлы с видеочамеры или очистите память.

Какой объем памяти необходим для записи видео в формате Full HD в течение 1 часа?

- Для записи видео в формате Full HD в течение 1 часа видеочамера в среднем использует 4 ГБ памяти. Для более сложной видеозаписи (например, с множеством движений или сложным панорамированием) объем используемой видеочамерой памяти увеличивается. Это необходимо для поддержания качества видеозаписи, но увеличивает объем расходуемой памяти.

Почему отсутствует доступ к папкам на видеочамере с компьютера?

- Убедитесь, что USB-подключение выполнено правильно.
- Видеочамера автоматически отключается по истечении 15 минут после подключения к компьютеру. Чтобы снова включить ее, нажмите кнопку ►||.

Почему видеофайлы/фотографии выглядят нечеткими?

- Ровно держите видеочамеру во время съемки.
- Во время видеосъемки не перемещайте видеочамеру слишком быстро.
- При необходимости используйте штатив (не входит в комплект).

Почему на экране телевизора видеофайлы/фотографии отображаются с искажениями?

- Выберите соответствующую ТВ-систему.

Как заряжать видеочамеру?

- Видеочамеру можно заряжать через выдвижной USB-разъем. При подключении к ПК/ноутбуку автоматически начинается зарядка. Также с помощью выдвижного USB-разъема видеочамеру можно подключить к зарядному устройству USB.

Сколько времени требуется для зарядки видеочамеры?

- При первом использовании видеочамера полностью заряжена. Время зарядки видеочамеры при подключении к ПК/ноутбуку составляет 3 часа. В случае использования USB-адаптера время зарядки составляет 2 часа.

Где можно приобрести адаптер для зарядки аккумулятора видеочамеры CAM102B?

Аккумулятор камеры CAM102B можно зарядить с помощью стандартных USB-адаптеров, доступных в магазинах электроники. Кроме того к видеочамере CAM102B подходят адаптеры для iPhone.

Как выполняется быстрая перемотка вперед и назад на видеокамере?

- Для быстрой перемотки видеоролика вперед нажмите и удерживайте кнопку вправо в течение 2 секунд. Для быстрой перемотки видеоролика назад нажмите и удерживайте кнопку влево в течение 2 секунд.

Видеокамера не отвечает на действия?

- В тех редких случаях, когда видеокамера перестает отвечать на действия пользователя, можно вручную выполнить сброс. Кнопка сброса расположена под крышкой гнезда HDMI. Там вы увидите маленькое отверстие над разъемом HDMI. Возьмите небольшой предмет с острым кончиком (ручка или др.), вставьте его в отверстие и осторожно нажмите. После выполнения сброса снова включите видеокамеру и повторно выполните настройку с самого начала.

Почему видеокамера иногда неправильно передает цвет?

- Чтобы выполнять запись как внутри, так и вне помещений без изменения каких-либо настроек, необходимо установить на видеокамере автокоррекцию баланса белого. Это позволит выполнять запись как внутри, так и вне помещений при изменении степени освещенности. При быстром переходе с улицы в помещение видеокамере может понадобиться некоторое время, чтобы выполнить коррекцию, и в худшем случае цвета могут выглядеть несколько неестественно. Однако по истечении нескольких секунд видеокамера автоматически выполнит коррекцию.

Можно ли подключить видеокамеру напрямую к телевизору, проигрывателю DVD/Blu-ray или домашнему кинотеатру через USB-порт этих устройств?

- USB-разъем предназначен для передачи видеофайлов/фотографий на ПК или ноутбук. Видеокамеру CAM102B можно напрямую подключить к телевизору, проигрывателю DVD/Blu-ray или домашнему кинотеатру (в этом случае — “хост-устройства”), при этом будут воспроизводиться фотографии, сохраненные на видеокамере CAM102B. Возможность воспроизведения видеофайлов с видеокамеры CAM102B зависит от того, поддерживает ли хост-устройство формат H.264 камеры CAM102B. Большинство проигрывателей Blu-ray поддерживают этот формат.

Как подключить видеокамеру к ПК/ноутбуку с ОС Windows?

- Видеокамера подключается к ПК/ноутбуку через USB-интерфейс. Выдвижной USB-разъем достаточно крепкий и выдерживает вес видеокамеры, когда она подключена к USB-разъему компьютера. Для более быстрого переноса и редактирования файлов установите программу (Media Impression HD), поставляемую с видеокамерой.

Как подключить видеокамеру к компьютеру Mac?

- Видеокамера подключается к компьютеру Mac через USB-интерфейс. Выдвижной USB-разъем достаточно крепкий и выдерживает вес видеокамеры, когда она подключена к USB-разъему. Видеокамера отлично работает с программой iMovie, которая входит в пакет iLife, поставляемый с компьютером Mac. Для переноса видеофайлов с помощью программы iMovie нужно просто подключить видеокамеру к компьютеру Mac через USB-разъем, запустить программу iMovie

и начать импорт файлов, нажав значок видеокamеры. Выберите параметр Use original quality (Оригинальное качество), чтобы обеспечить наилучшее качество и оптимальный размер файла.

Как воспроизводить видеоролики на телевизоре?

- Если телевизор оснащен разъемом HDMI, используйте его для воспроизведения (mini-HDMI — стандартный HDMI).

Почему отсутствует крышка объектива?

- Видеокamera поставляется без крышки объектива, так как это упрощает ее использование. Устройство выполнено из прочного материала, на котором не остается царапин при нормальном использовании. В комплект входят дорожный футляр и ткань для очистки объектива, которые позволяют предотвратить загрязнение видеокamеры.

В каком формате видеокamera выполняет запись?

- В видеокamере используется формат H.264 — тот же, что и в проигрывателях/дисках Blu-ray. Этот сложный формат обеспечивает высочайшее HD-качество изображения.

Что означает функция предварительной записи, указанная в настройках?

- Кнопка предварительной записи позволяет не упустить ни одного мгновения. При активации функции предварительной записи видеокamera начинает запись за 3 секунды до нажатия кнопки. Поэтому при воспроизведении записанного видео вы увидите первые 3 секунды, до того как была нажата кнопка записи. Эта функция может оказаться полезной, когда запись выполняется в неожиданный момент. Функция предварительной записи не влияет на уровень заряда аккумулятора.

Советы по видеосъемке

- С помощью видеокamеры можно с легкостью вернуть и снова пережить приятные моменты. Вот несколько простых советов по видеосъемке, которые помогут вам в полной мере насладиться воспоминаниями.
 - Во время съемки ровно держите видеокamera в руке.
 - Не изменяйте положение видеокamеры слишком быстро во время панорамирования (например, при перемещении в горизонтальное положение), так как вам трудно будет рассмотреть объект съемки при просмотре видео.
 - Попробуйте снимать видео с разных углов, например, с боку, спереди или даже снизу. Разные видеофрагменты можно с легкостью соединить с помощью программы, входящей в комплект.

Место для приклеивания
кассового и товарного чеков

Российская Федерация, Республика Беларусь, Казахстан Республика*

ГАРАНТИЙНЫЙ ТАЛОН

PHILIPS

Модель:

Заполнение обязательно

Серийный номер:

Заполнение обязательно

Дата продажи:

Заполнение обязательно

ПРОДАВЕЦ:

Название торговой организации:

Заполнение обязательно

Телефон торговой организации:

Заполнение обязательно

Адрес и E-mail:

Заполнение обязательно

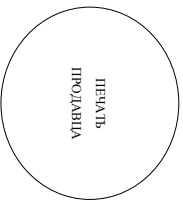

Изделие получило в исправном состоянии, в полной комплектности, с инструкцией по эксплуатации на русском языке. Со всеми техническими характеристиками, функциональными возможностями и правилами эксплуатации ознакомлен. Изделие осмотрено и проверено в моем присутствии, претензий к качеству и внешнему виду не имею. Всё изложенное в инструкции по эксплуатации и гарантийном талоне обязуюсь выполнять и гарантирую выполнение всеми пользователями изделия.

С условиями гарантии ознакомлен и согласен.

(ФИО и подпись покупателя)

Внимание! Требуется полностью заполнения гарантийного талона продавцом!

Гарантийный талон недействителен при его неправильном или неполном заполнении, без печати продавца и подписи покупателя. Кассовый и товарный чеки о покупке должны быть приклеены к настоящему гарантийному талону.

Дополнение к инструкции пользования

Уважаемый Потребитель! Благodarим Вас за покупку изделия Филлипс (торговые марки Philips, Philips Saecco, Philips Aven)

При покупке изделия убедительно просим проверить правильность заполнения гарантийного талона. Серийный номер и наименование модели приобретенного Вами изделия должны быть идентичны записи в гарантийном талоне. Не допускается внесения в талон любых-либо изменений, исправлений. В случае неправильного или неполного заполнения гарантийного талона, а также если чек не был приобретен к гарантийному талону при покупке Вами изделия – немыслимо обратиться к продавцу.

Изделие предоставляется собой технически сложную вещь. При обращении и внимательном отношении и использовании оно будет надежно служить Вам долгие годы. В ходе эксплуатации изделия не допускается механических повреждений поверхности изделия, попадания внутрь посторонних предметов, жидкостей, насекомых и пр., в течение всего срока службы за сохранностью полной идентификационной информации и наименования модели и серийного номера на изделии. Во избежание возможных непоправимых повреждений изделия в процессе сборки, покупки, транспортировки, хранения и использования изделия при его повреждении гарантийный талон, товарный и кассовый чеки, гарантийное удостоверение пользователя и иные документы). Если в процессе эксплуатации Вы обнаружите, что параметры работы изделия отличаются от положенных в инструкции пользователя, обратитесь, пожалуйста, за консультацией в Информационный Центр.

Изготовителем по контракту "Philips Consumer Lifestyle B.V." (Учрежденный 4, 9206 АД, Драхтен, Нидерланды). Импортёр на территории РФ, Беларуси и Казахстана: ООО "Филипс", ФФ, 12022 г. Москва, ул.Сретенка Малая, д.13 (в случае импортёром продукции). Если купленное Вами изделие требует специальной установки и подключения, рекомендуем обратиться в организацию, специализирующуюся на оказании такого рода услуг. Лицо (компания), осуществляющее Ваш установку, несет ответственность за правильность проведенной работы. Помните, квалификация установка и подключение изделия существенны для его дальнейшего правильного функционирования и гарантийного обслуживания.

Срок и условия гарантии:

Наименование Изделия	Срок гарантии**	Срок службы**
Домашние медиацентры	1 год	5 лет
Стационарные аудио-видеоаппараты, проекционные и автоаудиотюнеры, автомобильные медиацентры и усилители	1 год	3 года
Портативные устройства, носимые проигрыватели, диктофоны, фотоаппараты, компьютерная периферия, автомобильная акустика, индивидуальные прожекторы/лампы, электролампы, обучающие игрушки, ДУ	1 год	1 год
Бытовая техника для дома и персонального ухода (кофеварки, кофемашины, паровые станции, утюги, кухонная техника, бритвы, эпиляторы, электрические щипцы, щетки, товары по уходу за волосами и т.д.)	2 года	3 года
Электронные товары по уходу за кожей (Philips-Aven)	2 года	2 года

****Числитель со дня передачи товара потребителю или с даты изготовления, если дату передачи определить невозможно. Дату и изготовителя изделия Вы можете определить по серийному номеру (схематично: где ПГ – год, НН номер недели, х – любой символ). Пример: 4.02.1025123456 – дата изготовления 25 недели 2010г. Также дата производства указывается на некоторых товарах кодом вида: ПТНН, ПТННх, ПТННхххх, где ПГ – год, НН номер недели, х – любой символ). Пример: 4.02.1025123456 – дата изготовления 25 недели 2010г. Также дата производства указывается на некоторых товарах кодом вида: ПТНН, ПТННх, ПТННхххх или ПТННххх.** В случае затруднений при определении даты изготовления обратиться по адресу: 6 Информационный Центр.

Настоящая гарантия предоставляется только на изделия, имеющие полную идентификационную информацию, приобретенные и использовавшиеся исключительно для личных, семейных, домашних и иных нужд, не связанных с осуществлением предпринимательской деятельности. По окончании срока службы изделия предоставляется информационный сервисный центр для проведения профилактических работ и получения рекомендаций по дальнейшей эксплуатации изделия. Гарантийное обслуживание не распространяется на изделия, недостатки которых возникли вследствие:

1. Нарушения Потребителем правил эксплуатации, хранения или транспортировки изделия;
 2. Действия третьих лиц:
 - ремонта непрофессиональными лицами;
 - внесения не санкционированных изменений конструкторных или схемотехнических изменений и изменений программного обеспечения
 - отключения от Государственных Технических Стандартов (ГОСТов) и норм испытаний, телекоммуникационных и кабельных сетей;
 - неправильной установки и подключения изделия;
 - подключения изделия к другому изделию/товару в несоответствующем состоянии (любые соединения должны осуществляться только после отключения всех соединяемых изделий/товаров от питающей сети).
 3. Действия непреодолимой силы (стихия, пожар, наводнение и т.д.).
- Гарантия не распространяется также на аксессуары, лампы и аксессуары, включая, но не ограничиваясь, лампы, лампы для украшения кабин, изделия из стекла, смесительные ванны, бидеи и аксессуары, защитные экраны, накопители мусора, решетки, щетки, товары по уходу за кожей и эпиляторы, а также детали с ограниченным сроком эксплуатации.

Заранее感谢您 вы можете увидеть на www.philips.ru в статье "Участником Клуба Филипс – будучи в курсе последних новостей, рекламных акций", за рски полезных программ, а также предложить по расширенной гарантии... Любую информацию об изделии, расположении сервисных центров и о сервисном обслуживании Вы можете получить в Информационном Центре Филипс:

Страна	Россия	Беларусь	Казахстан*
Телефон	8 800 200-0880 (бесплатный звонок в РФ, в т.ч. с мобильных телефонов) (499) 961-1111	8 820 001 1 0068 (бесплатный звонок на территории РБ, в т.ч. с мобильных телефонов)	875 11 65 0123 (бесплатный звонок со стационарных телефонов на территории Казахстана)
Время работы (местное)	с 9:00 до 21:00 без выходных	с 9:00 до 20:00 без выходных	с 12:00 до 23:00 без выходных
Веб-сайт	www.philips.ru	www.philips.by	www.philips.kz

*Копилка магазинов, магазинный чек/квитанция, гарантийный чек/квитанция, любые другие документы, подтверждающие приобретение товара на территории Республики Казахстан

