

Register your product and get support at  
[www.philips.com/welcome](http://www.philips.com/welcome)

PD9003



EN	User manual	3	FR	Mode d'emploi	131
DA	Brugervejledning	33	IT	Manuale utente	163
DE	Benutzerhandbuch	63	NL	Gebruiksaanwijzing	195
ES	Manual del usuario	97	SV	Användarhandbok	229

# PHILIPS

# Innehållsförteckning

---

<b>1</b>	<b>Viktigt!</b>	231
	Viktiga säkerhetsinstruktioner	231
	Skydda hörseln	233
	Obs!	234

---

<b>2</b>	<b>Bärbar DVD-spelare</b>	236
	Inledning	236
	Förpackningens innehåll	236
	Översikt över huvudenheten	237
	Översikt över fjärrkontrollen	239

---

<b>3</b>	<b>Komma igång</b>	242
	Förberedelser (för användning i bilen)	242
	Ladda batteriet	244
	Installera fjärrkontrollbatteriet	245
	Ansluta extrautrustning	246

---

<b>4</b>	<b>Använda spelaren</b>	248
	Slå på	248
	Välj OSD-språk	248
	Spela skivor	248
	Spela upp från USB	249
	Alternativ för uppspelning	249

---

<b>5</b>	<b>Titta på tv</b>	250
	Inställningar första gången	250
	Manuell sökning	250
	Ange tid	251
	Visa programinformation	252
	Använda den elektroniska programguiden (EPG)	253
	Ändra ordning i kanallistan	253
	Hantera kanaler	254

---

6	Justera inställningar	255
7	Produktinformation	257
8	Felsökning	258

---

# 1 Viktigt!

---

## Viktiga säkerhetsinstruktioner

- ① Läs de här instruktionerna.
- ② Behåll de här instruktionerna.
- ③ Läs och ta till dig varningstexten.
- ④ Följ samtliga instruktioner.
- ⑤ Använd inte apparaten i närheten av vatten.
- ⑥ Rengör endast med torr trasa.
- ⑦ Blockera inte ventilationsöppningar. Installera apparaten i enlighet med tillverkarens instruktioner.
- ⑧ Installera den inte i närheten av någon värmekälla, som element, varmluftsintag, spis eller annan utrustning som avger värme (inklusive förstärkare).
- ⑨ Skydda elkabeln så att den inte blir trampad på eller kommer i kläm, särskilt intill kontakter, extrauttag och precis vid apparathöljet.
- ⑩ Använd endast kringutrustning och tillbehör som är godkända av leverantören.
- ⑪ Använd endast apparaten tillsammans med den vagn eller det ställ, stativ, fäste eller bord som anges av leverantören eller som säljs tillsammans med apparaten. När du använder vagnen bör du vara försiktig när du flyttar den, så att den inte välter och det uppstår skador på apparaten.



- ⑫ Dra ur kontakten till apparaten vid åskväder samt när den inte ska användas på länge.

- ⑬ Överlåt allt underhåll till kvalificerad servicepersonal. Service är nödvändig när apparaten har skadats på något sätt, till exempel om en elkabel eller kontakt är skadad, vätska eller främmande föremål har kommit in i apparaten, apparaten har utsatts för regn eller fukt, inte fungerar som den ska eller om den har fallit i golvet.
- ⑭ **WARNING! Batterianvändning – Undvik batteriläckage, som kan ge upphov till personskada, skada på egendom eller skada på apparaten:**
- Installera alla batterier på rätt sätt och placera + och - enligt markeringarna i apparaten.
  - Blanda inte batterier (t.ex. gamla och nya eller kol och alkaliska).
  - Ta ur batterierna när apparaten inte ska användas på länge.
- ⑮ Apparaten får inte utsättas för vattendroppar eller vattenstrålar.
- ⑯ Placera inga potentiellt skadliga föremål på enheten (t.ex. vattenfyllda kärl eller levande ljus).



#### Var försiktig

- Genom att använda kontrollerna eller justera funktionerna på något sätt som inte beskrivs i den här handboken kan du utsätta dig för farlig strålning eller annan osäker användning.



#### Varning

- Ta aldrig bort höljet från apparaten.
- Smörj aldrig någon del av apparaten.
- Placera aldrig apparaten ovanpå någon annan elektrisk utrustning.
- Skydda apparaten mot direkt solljus, öppna lågor och värme.
- Titta aldrig rakt in i laserstrålen i apparaten.
- Se till att nätsladden, kontakten och adaptorn alltid är enkelt tillgängliga så att du kan koppla bort apparaten från eluttaget.

---

# Skydda hörseln

## Lyssna med måttlig volym.

- Om du använder hörlurar och lyssnar med hög volym kan din hörsel skadas. Den här produkten kan generera ljud med decibelnivåer som kan orsaka nedsatt hörsel hos en normal person, även om exponeringen är kortare än en minut. De högre decibelområdena är till för personer som redan har nedsatt hörsel.
- Ljud kan vara vilseledande. Med tiden kan din "komfortnivå" anpassas till allt högre volymer. Så efter en längre tids lyssnande kan ljud som låter " normalt" i verkligheten vara högt och skadligt för din hörsel. För att skydda dig mot detta bör du ställa in volymen på en säker nivå innan hörseln anpassat sig, och lämna volymen på den nivån.

## Upprätta en säker ljudnivå:

- Ställ in volymkontrollen på en låg nivå.
- Öka den sedan tills ljudet hörs bekvämt och klart, utan distorsion.

## Lyssna under rimlig tid:

- Långvarig exponering för ljud, även på normalt "säkra" nivåer, kan förorsaka hörselskador.
- Använd utrustningen på ett förnuftigt sätt och ta en paus då och då.

## Observera följande riktlinjer när du använder hörlurarna.

- Lyssna på rimliga ljudnivåer under rimlig tid.
- Justera inte volymen allteftersom din hörsel anpassar sig.
- Höj inte volymen så mycket att du inte kan höra din omgivning.
- Du bör vara försiktig eller tillfälligt sluta använda hörlurarna i potentiellt farliga situationer. Använd inte hörlurarna när du kör motorfordon, cyklar, åker skateboard osv. Det kan utgöra en trafikfara och är förbjudet på många platser.

---

## Obs!



Användning av den här produkten överensstämmer med EU:s förordningar om radiostörningar.

Eventuella förändringar av den här enheten som inte uttryckligen har godkänts av Philips Consumer Lifestyle kan frånta användaren rätten att använda utrustningen.

---

## Återvinning



Produkten är utvecklad och tillverkad av högkvalitativa material och komponenter som både kan återvinnas och återanvändas.

Symbolen med en överkryssad soptunna som finns på produkten innebär att produkten följer EU-direktivet 2002/96/EC:



Kassera aldrig produkten med annat hushållsavfall. Ta reda på de lokala reglerna om separat insamling av elektriska och elektroniska produkter. Genom att kassera dina gamla produkter på rätt sätt kan du bidra till att minska möjliga negativa effekter på miljö och hälsa.

Produkten innehåller batterier som följer EU-direktivet 2006/66/EC och den kan inte kasseras med normalt hushållsavfall.

Ta reda på de lokala reglerna om separat insamling av batterier. Genom att kassera dina batterier på rätt sätt kan du bidra till att minska möjliga negativa effekter på miljö och hälsa.

## Miljöinformation

Allt onödigt förpackningsmaterial har tagits bort. Vi har försökt göra paketeringen lätt att dela upp i tre olika material: kartong (lådan), polystyrenskum (buffert) och polyeten (påsar, skyddande skumskiva).

Systemet består av material som kan återvinnas och återanvändas om det monteras isär av ett specialiserat företag. Följ de lokala föreskrifterna för kassering av förpackningsmaterial, använda batterier och gammal utrustning.



Be responsible  
Respect copyrights

Tillverkningen av otillåtna kopior av kopieringsskyddat material, bl.a. datorprogram, filer, sändningar och ljudinspelningar, kan innebära ett brott mot copyright-lagstiftningen och därmed vara straffbart. Den här utrustningen bör inte användas i sådana syften.

Det kan krävas tillstånd för inspelning och uppspelning av material. Mer information finns i Copyright Act 1956 och Performers' Protection Acts 1958 till 1972.

Den här produkten är försedd med kopieringsskyddsteknik som skyddas med USA- patent och andra immateriella rättigheter som tillhör Rovi Corporation. Bakåtkompilering och isärmontering är inte tillåtet.



Tillverkat på licens från Dolby Laboratories.

“Dolby” och dubbel-D-symbolen är varumärken som tillhör Dolby Laboratories.



DivX<sup>®</sup>, DivX Certified<sup>®</sup> och tillhörande logotyper är varumärken som tillhör DivX, Inc. och används på licens.

OM DIVX VIDEO: DivX<sup>®</sup> är ett digitalt videoformat som skapats av DivX, Inc. Det här är en officiellt certifierad DivX Certified<sup>®</sup>-enhet som spelar upp DivX-video. Besök [divx.com](http://divx.com) för mer information och programvaruverktyg för konvertering av dina filer till DivX-video.

OM DIVX VIDEO-ON-DEMAND: Den här DivX Certified<sup>®</sup>-enheten måste registreras för att kunna spela upp köpta DivX Video-on-Demand (VOD)-filmer. Skaffa registreringskoden genom att lokalisera DivX VOD-avsnittet i enhetens inställningsmeny. Gå till [vod.divx.com](http://vod.divx.com) för mer information om hur du slutför registreringen.

Täcks av en eller flera av följande amerikanska patent: 7,295,673; 7,460,668; 7,515,710; 7,519,274

Den här apparaten har följande etikett:

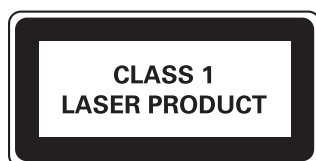



## 2 Bärbar DVD-spelare

Gratulerar till din nya produkt och välkommen till Philips! Genom att registrera din produkt på [www.philips.com/welcome](http://www.philips.com/welcome) kan du dra nytta av Philips support.

---

### Inledning

Den bärbara DVD-spelaren spelar upp digitala videodisken som uppfyller den universella DVD-videostandarden. Med DVD-spelaren kan du spela upp filmer med verklig biobildskvalitet och stereo- eller flerkanaligt ljud (beroende på skivan och uppspelningsinställningarna).

Du kan också välja ljudspår, textningsspråk och olika bildvinklar (även detta beroende på DVD-skivan). Dessutom kan du begränsa uppspelning av skivor som inte är lämpliga för barn.

Du kan spela upp följande skivor på DVD-spelaren (inklusive CD-R, CD-RW, DVD±R och DVD±RW):

- DVD-video
- Video-CD
- Ljud-CD
- MP3-CD
- DivX
- Skivor med JPEG-filer

---

### Förpackningens innehåll

Kontrollera och identifiera innehållet i förpackningen:

- Bärbar DVD-spelare
- Fjärrkontroll
- Nätadapter, AY5518 (Philips)
- AV-kabel
- Antenn
- Monteringsfäste för bil
- Användarhandbok

# Översikt över huvudenheten

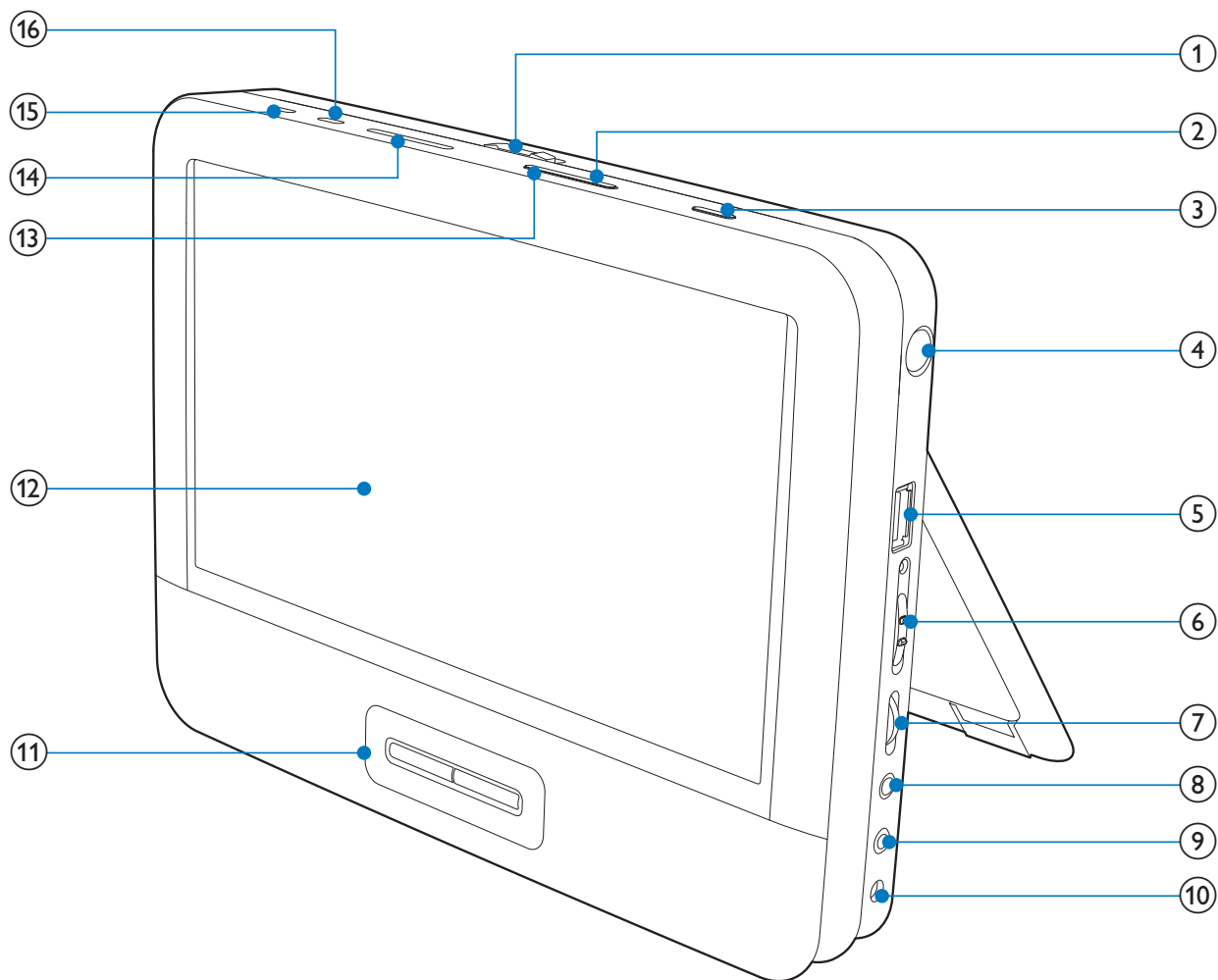

Svenska





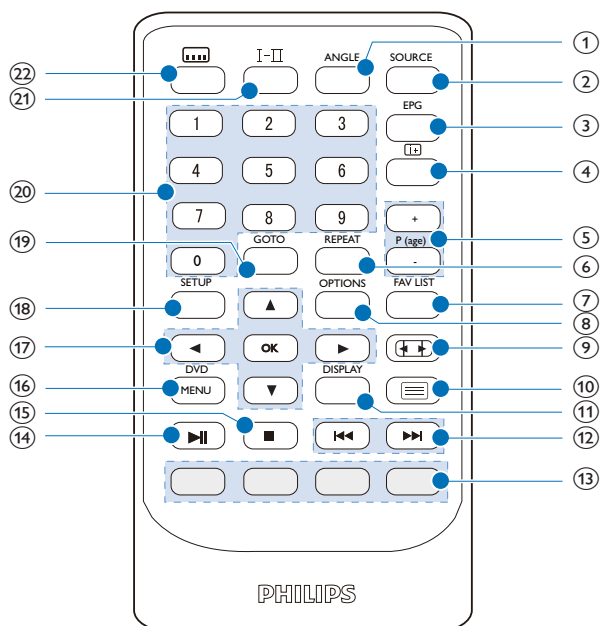

- ① **OPEN ▶**
  - Öppna skivfacket.
- ② **OPTIONS**
  - Visar alternativ som gäller aktuell aktivitet eller aktuellt val.
- ③ **SOURCE**
  - Växlar mellan Skiva, USB, DTTV och Radio-DVBT, källa.
- ④ **ANTENNA**
  - Antennuttag.
- ⑤ 
  - Ansluter till en USB-flashenhet.

- ⑥ **ON/OFF**
- Slå på/av DVD-spelare.
- ⑦ **VOL +/-**
- Höjer eller sänker ljudet.
- ⑧ 
- Hörlursuttag.
- ⑨ **AV OUT**
- Ljud-/videoutgång.
- ⑩ **DC IN**
- Strömuttag.
- ⑪ 
- Navigerar i menyerna.
- 
- Hoppas till nästa eller föregående kanal.
- 
- Sök bakåt/framåt med olika hastigheter.
-  **/OK**
- Bekräftar inmatning eller val.
  - Startar, pausar eller återupptar skivuppspelning.
- 
- Stoppas skivuppspelning.
- ⑫ **Teckenfönster**
- ⑬ **DISC MENU**
- För DVD – öppna eller stäng skivmenyn.
  - FörVCD – slå på eller av PBC-läget (Playback Control).
  - FörVCD-version 2.0 eller SVCD med aktiverad PBC – återgå till meny.
- ⑭ 
- Hoppas till nästa titel, kapitel eller spår.
- ⑮ **DISPLAY**
- Justerar skärmens ljusstyrka, kontrast och färg.
  - Stänger av skärmens bakgrundsbelysning.
- ⑯ **SETUP**
- Öppna eller stäng inställningsmenyn.

# Översikt över fjärrkontrollen



- ① **ANGLE**
  - Väljer en annan visningsvinkel för en DVD-skiva.
- ② **SOURCE**
  - Växlar mellan Skiva, USB, DTTV och Radio-DVBT, källa.
- ③ **EPG**
  - Växlar elektronisk programguide (EPG) på eller av. Aktiv endast på digitala kanaler.
- ④ **i+**
  - Visar programinformation om sådan är tillgänglig.
- ⑤ **P (age) +/-**
  - Hoppar till nästa eller föregående kanal.
- ⑥ **REPEAT**
  - Upprepar kapitel/spår/titel
- ⑦ **FAV LIST**
  - Öppnar eller stänger favoritlistan.
- ⑧ **OPTIONS**
  - Visar alternativ som gäller aktuell aktivitet eller aktuellt val.

- ⑨  • Justerar höjd/bredd-förhållande för skärmen.
- ⑩  • Visar eller döljer text-TV.
- ⑪ **DISPLAY** • Justerar systemets displayvärde.
- ⑫  • Hoppar till nästa titel, kapitel eller spår.
- ⑬ **Färgknappar** • Väljer uppgifter eller alternativ.
- ⑭  • Startar eller återupptar skivuppspelningen.
- ⑮  • Stoppar skivuppspelning.
- ⑯ **MENU** • Öppnar eller stänger skivmenyn.
- ⑰  • Navigerar i menyerna.
-  • Sök bakåt/framåt med olika hastigheter.
- OK** • Bekräftar inmatning eller val.  
• Öppnar eller stänger kanallistan.
- ⑱ **SETUP** • Öppna eller stäng inställningsmenyn.
- ⑲ **GO TO** • Gå till ett kapitel/ett spår/en titel eller en speltid
- ⑳ **0-9** • Numerisk knappsats

②① **I-II**

- För DVD, väljer ett ljudspråk.
- FörVCD, väljer ett ljudläge.
- För DTTV håller du den här knappen intryckt om du vill välja dubbla ljudkanaler.

②② 

- Väljer ett DVD-textningsspråk.
- Öppnar inställningar för textning för hörselskadade i DTTV-läget.

# 3 Komma igång



## Var försiktig

- Använd kontrollerna endast enligt beskrivningen i den här användarhandboken.
- Följ alltid anvisningarna i det här kapitlet i rätt följd.

Om du kontaktar Philips behöver du ange din spelares modell- och serienummer. Modell- och serienumren finns på spelarens undersida. Skriv numren här:

Modellnr \_\_\_\_\_

Serienr \_\_\_\_\_

---

## Förberedelser (för användning i bilen)



## Varning

- Ta bort monteringsatsen och DVD-spelaren från sätet när DVD-spelaren inte används.

När du ska använda spelaren i bilen fäster du den på baksidan av framsätets nackstöd.

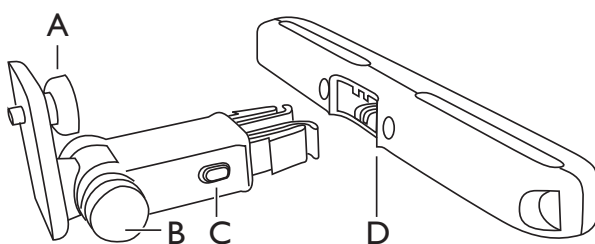

- A. Fästskruv för DVD-spelare
- B. Justeringsled för visningsvinkel
- C. Frigöringsknapp för spänne
- D. Monteringsfäste för nackstöd

- 1** Fäst monteringsfästet för nackstöd på framsätets nackstöd.

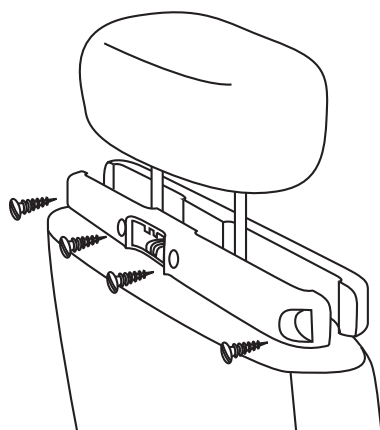

- ① Placera fästet på nackstödet stänger.
- ② Dra åt skruven för fästet ordentligt på stängerna.

- 2** Fäst DVD-monteringsfästet på den bärbara DVD-spelaren.



#### Kommentar

- Det finns tre hål på fästet. Använd något av hålen.

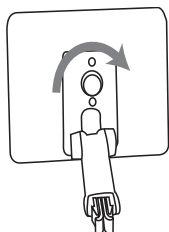

- 3** Rikta fästets skruv mot skruvmuttern på DVD-spelarens baksida.
- Skruva fast fästet på DVD-spelaren.
- 4** Sätt fast DVD-spelaren mot nackstödet.

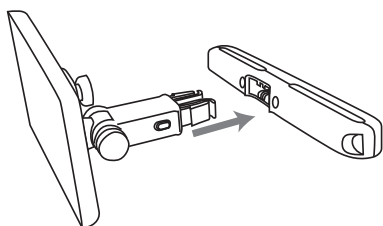



- Spänn fast DVD-fästet i monteringsfästet för nackstöd.

## 5 Justera visningsvinkeln.

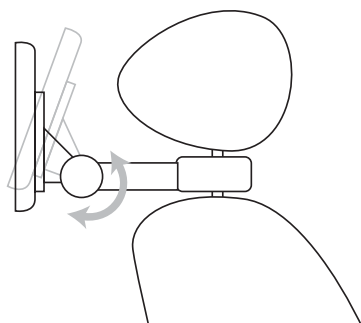

- ① Frigör leden.
- ② Justera visningsvinkeln enligt önskemål.
- ③ Fäst leden.

## 6 Tryck på frigöringsknappen för att frigöra DVD-spelaren från nackstödet.

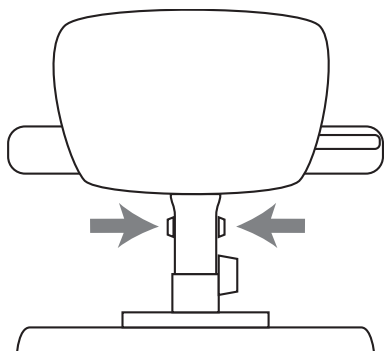

---

## Ladda batteriet



### Var försiktig

- Risk för produktskada! Kontrollera att nätspänningen motsvarar den spänning som är tryckt på undersidan av spelaren.
- Använd endast den medföljande nätadaptorn till att ladda batteriet.



## Kommentar

- Typplattan sitter på undersidan av spelaren.
- Du kan endast ladda spelaren när den är i avstängt läge.

- 1 För reglaget **POWERON/OFF** till läget **OFF**.
- 2 Anslut den medföljande nätadaptern till spelaren och nätuttaget.
  - ↳ Laddningsindikatorn slås på.
  - ↳ När batteriet är helt laddat slocknar laddningsindikatorn.

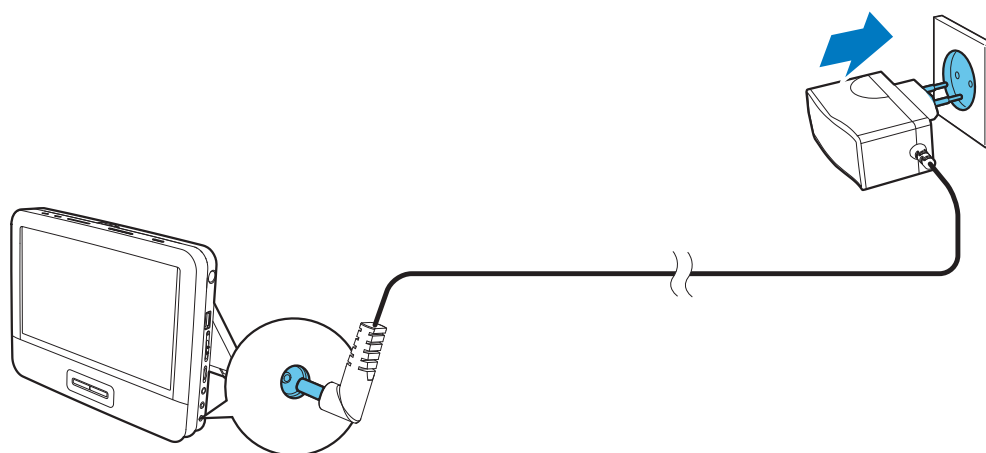

## Installera fjärrkontrollbatteriet



### Var försiktig

- Risk för explosion! Håll batterierna borta från värme, solljus och eld. Lägg aldrig batterierna i eld.
- Risk för explosion om batteriet sätts tillbaka fel. Byt endast ut med samma eller motsvarande typ.
- Batterier innehåller kemiska substanser och bör därför kasseras på lämpligt sätt.
- Perkloratmaterial - det kan finnas speciella regler för hantering. Läs mer på [www.dtsc.ca.gov/hazardouswaste/perchlorate](http://www.dtsc.ca.gov/hazardouswaste/perchlorate).

### Vid första användningen:

- 1 Ta bort skyddsfliken för att aktivera batteriet till fjärrkontrollen.

Så här byter du ut batteriet till fjärrkontrollen:

- 1 Öppna batterifacket.
- 2 Sätt i ett batteri (CR2025) med polerna (+/-) åt rätt håll enligt markeringen.
- 3 Stäng batterifacket.

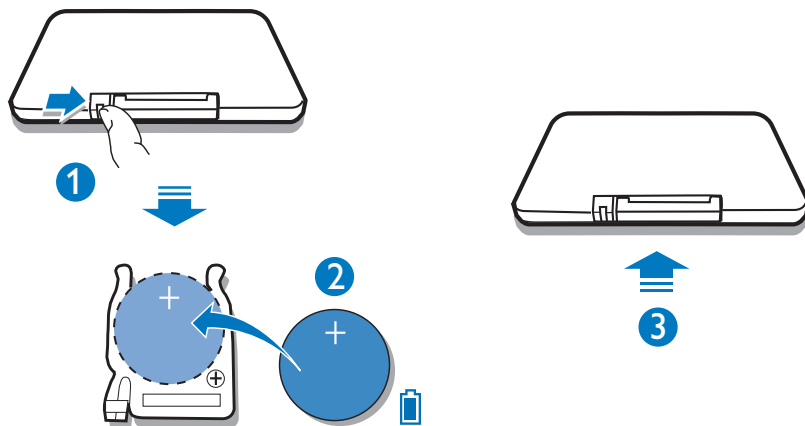

---

## Ansluta extrautrustning

---

### Ansluta en TV



#### Var försiktig

- Stäng av spelaren innan du ansluter den till extrautrustningen.

Du kan ansluta spelaren till en TV eller förstärkare så att du kan använda DVD-skivor. Se till att färgen på AV-kablarna (AV-kabeln som ska anslutas till TV:n medföljer inte) stämmer överens med uttagen:

- gul kabel ansluts till gult videouttag
- röda/vita kablar ansluts till röda/vita ljuduttag.



#### Kommentar

- Det går inte att spela upp TV-innehåll från spelaren på en TV.

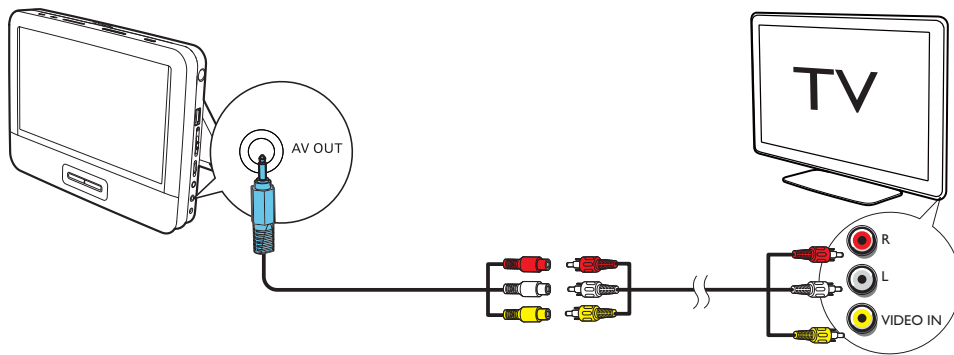

## Anslut TV-antenn

Om du ansluter spelaren till den medföljande antennen eller hemantennen kan den ta emot digitala TV-sändningar.

**1** Anslut antennen till **ANTENNA**-uttaget.



### Tips

- För bättre mottagning ansluter du spelaren till hemantennen.

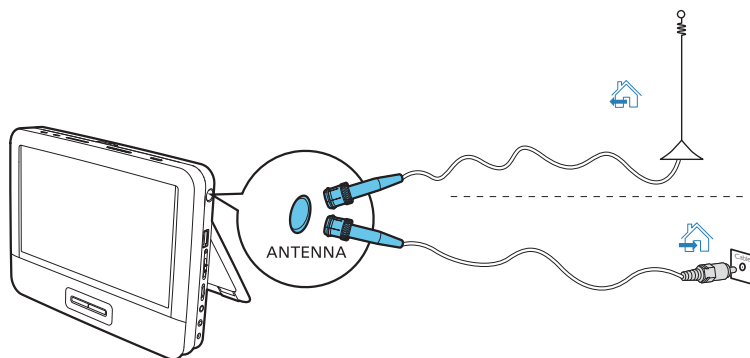

# 4 Använda spelaren

---

## Slå på

Skjut reglaget **ON/OFF** till läget **ON**.

↳ Indikatorn  slås på (grön).

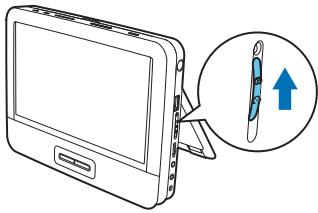

---

## Välj OSD-språk

Du kan välja ett annat språk för skärmtexten.

- 1 Tryck på **SETUP**.  
↳ Inställningsmenyn visas.
- 2 Gå till **[General] > [Language]**.
- 3 Tryck på **▲ / ▼** för att välja ett språkalternativ.
- 4 Bekräfta genom att trycka på **OK**.
- 5 Tryck på **SETUP** för att stänga.

---

## Spela skivor

- 1 Tryck på **OPEN ►** på spelaren.
- 2 Sätt i skivan med etiketten vänd uppåt.
- 3 Tryck ned för att stänga skivfacket.  
↳ Uppspelningsen startar automatiskt. Om inte trycker du på **►||/OK**.

- Om en meny visas väljer du ett alternativ och trycker sedan på ►|| /OK för att starta uppspelningen.
- Gör en paus genom att trycka på ►|| /OK. Tryck en gång till när du vill fortsätta uppspelningen.
- Stoppa genom att trycka på ■ två gånger.
- Om du vill välja föregående/nästa alternativ trycker du på ◀ eller ▶.
- Om du vill söka inom video/audio trycker du på ◀ eller ▶ en gång eller fler.

---

## Spela upp från USB

Du kan spela upp DivX-, MP3- eller JPEG-filer som är lagrade på en USB-lagringsenhet.

- 1 Tryck upprepade gånger på **SOURCE** tills du väljer USB-källan.
- 2 Ansluta USB-enheten till  -porten.  
↳ Innehållsmenyn visas.

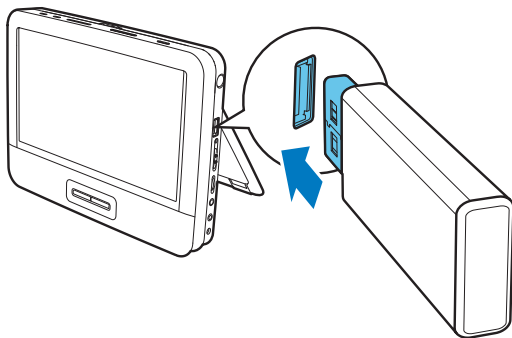

- 3 Välj en fil och tryck sedan på ►|| /OK.  
↳ Uppspelningen startar.
- 4 Stoppa uppspelningen genom att trycka på ■.

---

## Alternativ för uppspelning

- 1 Under uppspelning trycker du på **OPTIONS** och väljer uppspelningsoptioner.
- 2 Följ anvisningarna på skärmen.

# 5 Titta på tv



## Kommentar

- Innan du börjar kontrollerar du att du har anslutit antennen till spelaren.
- Se till att du befinner dig inom ett område med tillräcklig täckning för DTTV-signaler. Du kan kontrollera om du har signaltäckning genom att gå in på [www.philips.com/support](http://www.philips.com/support).

---

## Inställningar första gången

- 1 Tryck på **SOURCE** upprepade gånger för att växla till DTTV-läge.  
↳ Du uppmanas att välja land.
- 2 Välj land och bekräfta sedan genom att trycka på **OK**.  
↳ Du uppmanas att utföra en automatisk kanalsökning.
- 3 Välj [**Auto search**] och bekräfta sedan genom att trycka på **OK**.  
↳ Automatisk kanalsökning startar.  
↳ När automatisk kanalsökning är klar visas det totala antalet hittade TV- och radiokanaler.  
↳ Se programmen för den första hittade kanalen genom att trycka på **OK**.  
↳ Ändra kanaler genom att trycka på **P (age) +/-**.

---

## Manuell sökning

Du kan söka efter TV-kanaler manuellt.

- 1 Tryck på **SETUP**.
- 2 Välj [**DTTV**] > [**Manual search**] och bekräfta valet genom att trycka på **OK**.

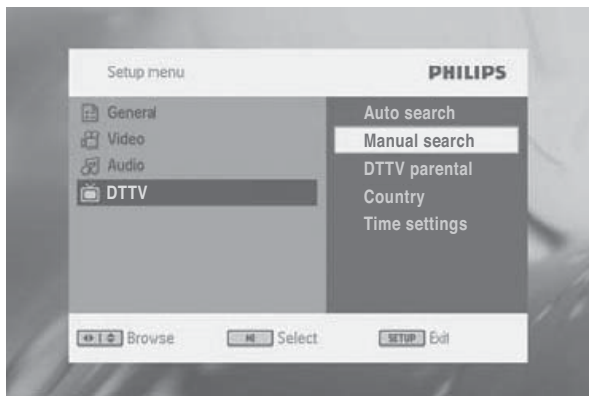

- 3 Välj kanalnummer och bekräfta genom att trycka på **OK**.

---

## Ange tid

- 1 Tryck på **SETUP**.
- 2 Välj **[DTV] > [Time settings]**.

### Ställ in tidsformat:

- 1 Välj **[Time format]**.
- 2 Välj ett alternativ och bekräfta sedan genom att trycka på **OK**.
  - **[24hrs]**
  - **[12 hrs]**

### Välj tidsinställningsläge:

- 1 Välj **[Setting mode]**.
- 2 Välj ett alternativ och bekräfta sedan genom att trycka på **OK**.
  - **[Auto time setting]**: Tiden uppdateras automatiskt enligt TV-kanalen som sänds.
  - **[Manual time setting]**: Ställ in tiden manuellt.

### Ange tidszon:

- 1 Välj **[Setting mode] > [Manual time setting]** och bekräfta valet genom att trycka på **OK**.
- 2 Välj **[Time zone]**.
  - Välj **GMT +01:00** för Tyskland och Centraleuropa (tidsskillnad i förhållande till Greenwich Mean Time).



## Ställ in sommartid/DST:

- 1 Välj **[Setting mode]** > **[Manual time setting]** och bekräfta valet genom att trycka på **OK**.
- 2 Välj **[Summer time/DST]**.
  - Om sommartid för närvarande inte gäller väljer du **[Off]**.

---

## Visa programinformation



Om du vill visa kort information om det aktuella programmet trycker du på **i+**.



- ① **TV-program**  
Radioprogram
- ② **Nästa programs information**
- ③ **Programnummer**
- ④ **Programnamn**
- ⑤ **Lokal tid**
- ⑥ **Indikator för signallängd**
- ⑦ **Ikoner för programinformation**

**I-II** : Programmet innehåller olika ljudspråk. Du får åtkomst till funktionerna genom att trycka på **I-II**.

**...** : Programmet innehåller undertexter. Du får åtkomst till funktionen genom att trycka på **...**.

 : Programmet innehåller text-TV. Du får åtkomst till funktionen genom att trycka på .

---

## Använda text-tv

Om text-TV är tillgängligt för den aktuella kanalen visas .

- Om du vill använda text-TV trycker du på .



### Tips

- Det kan krävas att du använder färgkodade knappar för programmet för att få åtkomst till eller öppna visningsfunktionerna. Följ de anvisningar som visas på text-TV-skärmen.

---

## Använda den elektroniska programguiden (EPG)

Den elektroniska programguiden (EPG) visas på skärmen för digitala TV-program. Du kan navigera, välja och visa program efter sändningstid eller titel.

- 1 Välj en kanal.
- 2 Tryck på **EPG**.  
↳ Den elektroniska programguiden visas.
- 3 Tryck på **▼▲** och välj ett program.
- 4 Tryck på **OK**.  
↳ En kort information visas för programmet.
- 5 Stäng EPG-menyn genom att trycka på **EPG**.

---

## Ändra ordning i kanallistan

- 1 Tryck på **OPTIONS**.
- 2 Välj [**Channel Edit**].  
↳ Kanallistan visas.
- 3 Välj en kanal.
- 4 Följ instruktionerna på skärmen för att flytta kanalen uppåt eller nedåt.

---

## Hantera kanaler

- 1 Tryck på **OK**.  
↳ Kanallistan visas.
- 2 Välj en kanal.
  - Lås kanalen genom att trycka på den röda knappen.
  - Dölj kanalen genom att trycka på den gula knappen.
  - Om du vill ange kanalen som favoritkanal trycker du på den gröna knappen.

# 6 Justera inställningar

Om du vill maximera upplevelsen av uppspelningen använder du **SETUP** till att finjustera inställningarna.

- 1 Tryck på **SETUP**.  
↳ Inställningsmenyn visas.
- 2 Välj ett alternativ genom att använda navigeringsknapparna. Bekräfta genom att trycka på **OK**.
  - Tryck på ◀ om du vill gå tillbaka till föregående meny.

[General]	
[Language]	Välj visningsspråk för skärmen
[PBC settings]	Aktivera/avaktivera uppspelningskontroll.
[Power save]	Ställ in energisparläge.
[DivX (VOD)]	Hämta DivX-registreringskod.
[DivX subtitles]	Välj DivX-undertextningsspråk.
[Parental(DVD)]	Välj alternativ för föräldrakontroll.
[Set password]	Ändra befintligt lösenord.
[Factory settings]	Återställ fabriksinställningarna.
[Video]	
[TV display]	Ställ in skärmens bildförhållande.
[TV standard]	Ställ in videoutgångsformat till TV-system.
[Audio]	
[Dolby]	Ställ in Dolby-utgång.

---

[DTTV]	
[Auto search]	Sök efter kanaler automatiskt.
[Manual search]	Sök efter kanaler manuellt.
[DTTV Parental]	Välj alternativ för föräldrakontroll.
[Country]	Välj specifikt land.
[Time settings]	Ange tid.
[Version]	Kontrollera informationen om version.

---

**3** Tryck på **SETUP** för att stänga.

# 7 Produktinformation



## Kommentar

- Produktinformationen kan komma att ändras utan föregående meddelande.

Storlek	210 × 170 × 39,5 mm
Vikt	0,84 kg
Strömtillförsel	Ingång: 100–240 V, 50/60 Hz Utgång: DC 9–12 V, 1,0 A
Drifttemperatur	0–50 °C
Laservåglängd	650 nm
Videosystem	NTSC/PAL

# 8 Felsökning



## Varning

- Risk för elektriska stötar. Ta aldrig bort höljet från spelaren.

Försök aldrig att utföra några reparationer på egen hand. Då upphör garantin att gälla.

Om det uppstår problem vid användningen av spelaren bör du kontrollera nedanstående punkter innan du begär service. Om problemet inte går att lösa kan du registrera din spelare och få support på [www.philips.com/welcome](http://www.philips.com/welcome).

### Ingen ström

- Kontrollera att nätkabelns båda kontakter är ordentligt anslutna.
- Kontrollera att det finns ström i nätuttaget.
- Kontrollera om det inbyggda batteriet är slut.

### Inget ljud.

- Kontrollera att AV-kabeln är rätt ansluten.

### Fjärrkontrollen svarar inte

- Kontrollera att det inte finns något hinder i vägen mellan fjärrkontrollen och spelaren.
- Peka med fjärrkontrollen direkt mot spelaren på kort avstånd.
- Byt ut batterierna i fjärrkontrollen.
- Funktionen fungerar inte för skivan. Se instruktionerna för skivan.

### Förvrängd bild

- Rengör skivan. Torka skivan från mitten och utåt med en ren, mjuk, luddfri trasa.
- Kontrollera att skivans videoutgångsformat är kompatibelt med TV:n.
- Ändra videoutgångsformatet så att det stämmer överens med TV:n eller programmet.
- LCD-skärmen är tillverkad med högprecisionsteknik. Det kan ändå hända att du ser små svarta punkter och/eller ljusa punkter (röda/blå/gröna) som kontinuerligt visas på LCD-skärmen. Det är ett normalt resultat av tillverkningsprocessen och betyder inte att något är fel.

### Skivan kan inte spelas

- Kontrollera att etiketten är vänd uppåt.
- Rengör skivan. Torka skivan från mitten och utåt med en ren, mjuk, luddfri trasa.
- Kontrollera om det är fel på skivan genom att försöka med en annan skiva.

### Inget svar på kommandon

- Åtgärden kan inte utföras av skivan.

### Spelaren känns varm

- När spelaren används under en längre tid blir ytan varm. Det är helt normalt.

### No/weak signal (ingen/svag signal) visas på skärmen.

- DVB-T-signalen är för svag eller utanför räckvidden för DVB-T-signalen.
- Se till att du befinner dig inom ett område med tillräcklig täckning.
- Om du tar emot DVB-T i en bil som rör sig kan signalproblem uppstå.

### Aktuella TV-program försvinner vid resa till ett annat land

- 1 Tryck på **SETUP**.
- 2 Välj **[DTTV] > [Country]**.
- 3 Välj land.
- 4 Välj **[Auto search]**.

### **Klass 1 laserapparat**

**Varning! Om apparaten används på annat sätt än i denna bruksanvisning specificerats, kan användaren utsättas för osynlig laserstrålning, som överskrider gränsen för laserklass 1.**



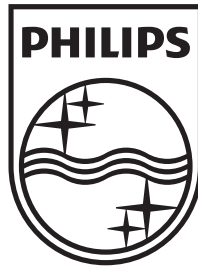

© 2011 Koninklijke Philips Electronics N.V.

All rights reserved.

PD9003\_12\_UM\_V2.0

