

Register your product and get support at  
[www.philips.com/welcome](http://www.philips.com/welcome)

PD9003



EN	User manual	3	FR	Mode d'emploi	131
DA	Brugervejledning	33	IT	Manuale utente	163
DE	Benutzerhandbuch	63	NL	Gebruiksaanwijzing	195
ES	Manual del usuario	97	SV	Användarhandbok	229

# PHILIPS

# Table des matières

---

<b>1</b>	<b>Important</b>	133
	Consignes de sécurité importantes	133
	Sécurité d'écoute	135
	Avertissement	136

---

<b>2</b>	<b>Votre lecteur de DVD portable</b>	138
	Introduction	138
	Contenu de l'emballage	138
	Présentation de l'unité principale	139
	Présentation de la télécommande	141

---

<b>3</b>	<b>Mise en route</b>	144
	Préparation (pour utilisation en voiture)	144
	Charge de la batterie	146
	Installation de la pile de la télécommande	147
	Connexion d'un équipement auxiliaire	148

---

<b>4</b>	<b>Utilisation du lecteur</b>	150
	Mise sous tension	150
	Sélection d'une langue OSD	150
	Lecture de disques	150
	Lecture à partir d'un périphérique USB	151
	Options de lecture	152

---

<b>5</b>	<b>Regarder la télévision</b>	153
	Configuration initiale	153
	Recherche manuelle	154
	Réglage de l'horloge	154
	Affichage des informations sur les programmes	155
	Utilisation du guide électronique des programmes (EPG)	156
	Modification de la liste des chaînes	157
	Gérer chaînes	157

---

6	Réglage des paramètres	158
7	Informations sur le produit	160
8	Dépannage	161

---

# 1 Important

---

## Consignes de sécurité importantes

- ① Lisez attentivement ces consignes.
- ② Conservez soigneusement ces consignes.
- ③ Tenez compte de tous les avertissements.
- ④ Respectez toutes les consignes.
- ⑤ N'utilisez pas cet appareil à proximité d'une source d'eau.
- ⑥ Nettoyez l'appareil avec un chiffon sec uniquement.
- ⑦ N'obstruez pas les orifices de ventilation. Installez l'appareil conformément aux consignes du fabricant.
- ⑧ Évitez d'installer l'appareil à proximité des sources de chaleur telles que des radiateurs, registres de chaleur, poêles ou autres appareils (amplificateurs par exemple) produisant de la chaleur.
- ⑨ Évitez de marcher sur le cordon d'alimentation ou de le pincer, notamment au niveau des fiches, des prises de courant et de son point de sortie sur l'appareil.
- ⑩ Utilisez uniquement les pièces de fixation/accessoires spécifié(e)s par le fabricant.
- ⑪ Utilisez uniquement l'appareil avec le chariot, le socle, le trépied, le support ou la table spécifié(e) par le fabricant ou vendu(e) avec l'appareil. Lorsque vous utilisez un chariot, prenez garde à ne pas le faire basculer avec l'appareil lorsque vous le déplacez. Vous risqueriez de vous blesser.



- ⑫ Débranchez cet appareil en cas d'orage ou pendant les longues périodes d'inutilisation.
- ⑬ Confiez toutes les tâches de maintenance à un personnel qualifié. Des travaux de maintenance sont nécessaires en cas d'endommagement de l'appareil : par exemple, endommagement du cordon d'alimentation ou de la fiche, déversement de liquide ou chute d'objets à l'intérieur de l'appareil, exposition de l'appareil à la pluie ou à l'humidité, dysfonctionnement ou chute de l'appareil.
- ⑭ Utilisation des piles **ATTENTION** – Pour éviter les fuites de piles pouvant endommager l'appareil ou entraîner des blessures corporelles ou des dégâts matériels, respectez les consignes suivantes :
- Installez correctement toutes les piles, en prenant garde aux sens + et - indiqués sur l'appareil.
  - Ne mélangez pas les piles (neuves et anciennes, au carbone et alcalines, etc.).
  - Retirez les piles du compartiment si vous n'utilisez pas l'appareil pendant une longue période.
- ⑮ Votre appareil ne doit pas être exposé aux fuites goutte à goutte ou aux éclaboussures.
- ⑯ Ne placez pas d'objets susceptibles d'endommager votre appareil à proximité de celui-ci (par exemple, objets remplis de liquide ou bougies allumées).



#### Attention

- L'utilisation de commandes ou de réglages, ou de toute autre procédure que celles données dans ce document risque d'exposer l'utilisateur à une utilisation ou à des radiations dangereuses.



#### Avertissement

- Ne retirez jamais le boîtier de l'appareil.
- Ne graissez jamais aucun composant de cet appareil.
- Ne posez jamais cet appareil sur un autre équipement électrique.
- Conservez cet appareil à l'abri des rayons du soleil, des flammes nues et de toute source de chaleur.
- Ne regardez jamais le rayon laser émis par l'appareil.
- Veillez à maintenir un accès facile au cordon d'alimentation, à la fiche ou à l'adaptateur pour débrancher l'appareil.

---

# Sécurité d'écoute

## Écoutez à un volume modéré.

- L'utilisation des écouteurs à un volume élevé peut entraîner des pertes auditives. Ce produit peut générer un volume sonore capable de détériorer les fonctions auditives d'un individu aux facultés normales, même en cas d'exposition inférieure à une minute. Les niveaux sonores élevés sont destinés aux personnes ayant déjà subi une diminution de leurs capacités auditives.
- Le son peut être trompeur. Au fil du temps, votre niveau de confort auditif s'adapte à des volumes plus élevés. Après une écoute prolongée, un niveau sonore élevé et nuisible à vos capacités auditives pourra vous sembler normal. Pour éviter cela, réglez le volume à un niveau non nuisible assez longtemps pour que votre ouïe s'y habitue et ne le changez plus.

## Pour définir un volume non nuisible :

- Réglez le volume sur un niveau peu élevé.
- Augmentez progressivement le volume jusqu'à ce que votre écoute soit confortable et claire, sans distorsion.

## Limitez les périodes d'écoute :

- Une exposition prolongée au son, même à des niveaux normaux et non nuisibles, peut entraîner des pertes auditives.
- Veillez à utiliser votre équipement de façon raisonnable et à interrompre l'écoute de temps en temps.

## Veillez à respecter les recommandations suivantes lors de l'utilisation de vos écouteurs.

- Écoutez à des volumes raisonnables pendant des durées raisonnables.
- Veillez à ne pas régler le volume lorsque votre ouïe est en phase d'adaptation.
- Ne montez pas le volume de sorte que vous n'entendiez plus les sons environnants.
- Faites preuve de prudence dans l'utilisation des écouteurs ou arrêtez l'utilisation dans des situations potentiellement dangereuses. N'utilisez pas les écouteurs lorsque vous conduisez ou que vous êtes en vélo, sur un skate, etc. : cette utilisation peut s'avérer dangereuse sur la route et est illégale dans de nombreuses régions.

---

## Avertissement



Ce produit est conforme aux spécifications d'interférence radio de la Communauté Européenne.

Toute modification apportée à cet appareil qui ne serait pas approuvée expressément par Philips Consumer Lifestyle peut invalider l'habilitation de l'utilisateur à utiliser l'appareil.

---

## Recyclage



Votre produit a été conçu et fabriqué avec des matériaux et des composants de haute qualité pouvant être recyclés et réutilisés.

La présence du symbole de poubelle barrée indique que le produit est conforme à la directive européenne 2002/96/CE :



Ne jetez pas ce produit avec les ordures ménagères ordinaires. Renseignez-vous sur les dispositions en vigueur dans votre région concernant la collecte séparée des appareils électriques et électroniques. La mise au rebut correcte de l'ancien produit permet de préserver l'environnement et la santé.

Votre produit contient des piles relevant de la Directive européenne 2006/66/EC qui ne doivent pas être mises au rebut avec les déchets ménagers.

Renseignez-vous sur les réglementations locales concernant la collecte des piles. La mise au rebut citoyenne des piles permet de protéger l'environnement et la santé.

### Informations sur l'environnement

Tout emballage superflu a été supprimé. Nous avons fait notre possible pour permettre une séparation facile de l'emballage en trois matériaux : carton (boîte), polystyrène moussé (qui amortit les chocs) et polyéthylène (sacs, feuille protectrice en mousse).

Votre appareil se compose de matériaux recyclables et réutilisables à condition d'être démontés par une entreprise spécialisée. Respectez les réglementations locales pour vous débarrasser des emballages, des piles usagées et de votre ancien équipement.



La réalisation de copies non autorisées de contenu protégé contre la copie, notamment de programmes informatiques, fichiers, diffusions et enregistrement sonores, peut représenter une violation de droits d'auteur et une infraction à la loi. Cet appareil ne doit en aucun cas être utilisé à de telles fins.

L'enregistrement et la reproduction de tout élément peuvent être soumis à un accord préalable. Reportez-vous au Copyright Act 1956 (Loi de 1956 sur les droits d'auteurs) et aux Performer's Protection Acts 1958 to 1972 (Loi sur la protection des auteurs de 1958 à 1972) pour plus d'informations.

Ce produit intègre une technologie de protection des droits d'auteur protégée par des brevets américains et autres droits relatifs à la propriété intellectuelle détenus par Rovi Corporation. La rétro-ingénierie et le démontage sont interdits.



Fabriqué sous licence Dolby Laboratories.

« Dolby » et le symbole du double D sont des marques commerciales de Dolby Laboratories.



DivX<sup>®</sup>, DivX Certified<sup>®</sup> et les logos associés sont des marques commerciales de DivX, Inc. et sont utilisés sous licence.

À PROPOS DE LA VIDÉO DIVX : DivX<sup>®</sup> est un format vidéo numérique créé par DivX, Inc. Cet appareil est un appareil DivX Certified<sup>®</sup> officiel qui lit les vidéos au format DivX. Visitez le site [divx.com](http://divx.com) pour obtenir de plus amples informations ainsi que des outils logiciels permettant de convertir vos fichiers en vidéos DivX.

À PROPOS DE LA VIDÉO À LA DEMANDE DIVX : vous devez enregistrer cet appareil DivX Certified<sup>®</sup> pour accéder aux films DivX VOD (Vidéo à la demande) que vous avez achetés. Pour obtenir votre code d'enregistrement, recherchez la section DivX VOD dans le menu de configuration de l'appareil. Visitez le site [vod.divx.com](http://vod.divx.com) pour savoir comment vous enregistrer.

Protégé par un ou plusieurs des brevets suivants aux États-Unis : 7,295,673 ; 7,460,668 ; 7,515,710 ; 7,519,274

Cet appareil présente l'étiquette suivante :





# 2 Votre lecteur de DVD portable

Félicitations pour votre achat et bienvenue chez Philips ! Pour bénéficier de tous les avantages de l'assistance Philips, enregistrez votre produit à l'adresse [www.philips.com/welcome](http://www.philips.com/welcome).

---

## Introduction

Ce lecteur de DVD portable lit des disques vidéo numériques conformes à la norme DVD universelle. Il vous permet de visionner des films en bénéficiant d'un son multicanal ou stéréo et d'une qualité visuelle de niveau cinéma (en fonction du disque et de la configuration de lecture).

Vous pouvez également sélectionner la bande son, la langue de sous-titrage et changer l'angle de vue (en fonction du DVD). De plus, vous pouvez restreindre la lecture de disques déconseillés aux enfants.

Le lecteur de DVD lit les types de disque suivants (y compris les CD-R, CD-RW, DVD±R et DVD±RW) :

- DVD vidéo
- CD vidéo
- CD audio
- CD MP3
- DivX
- Disques contenant des fichiers JPEG

---

## Contenu de l'emballage

Vérifiez et identifiez les différentes pièces contenues dans l'emballage :





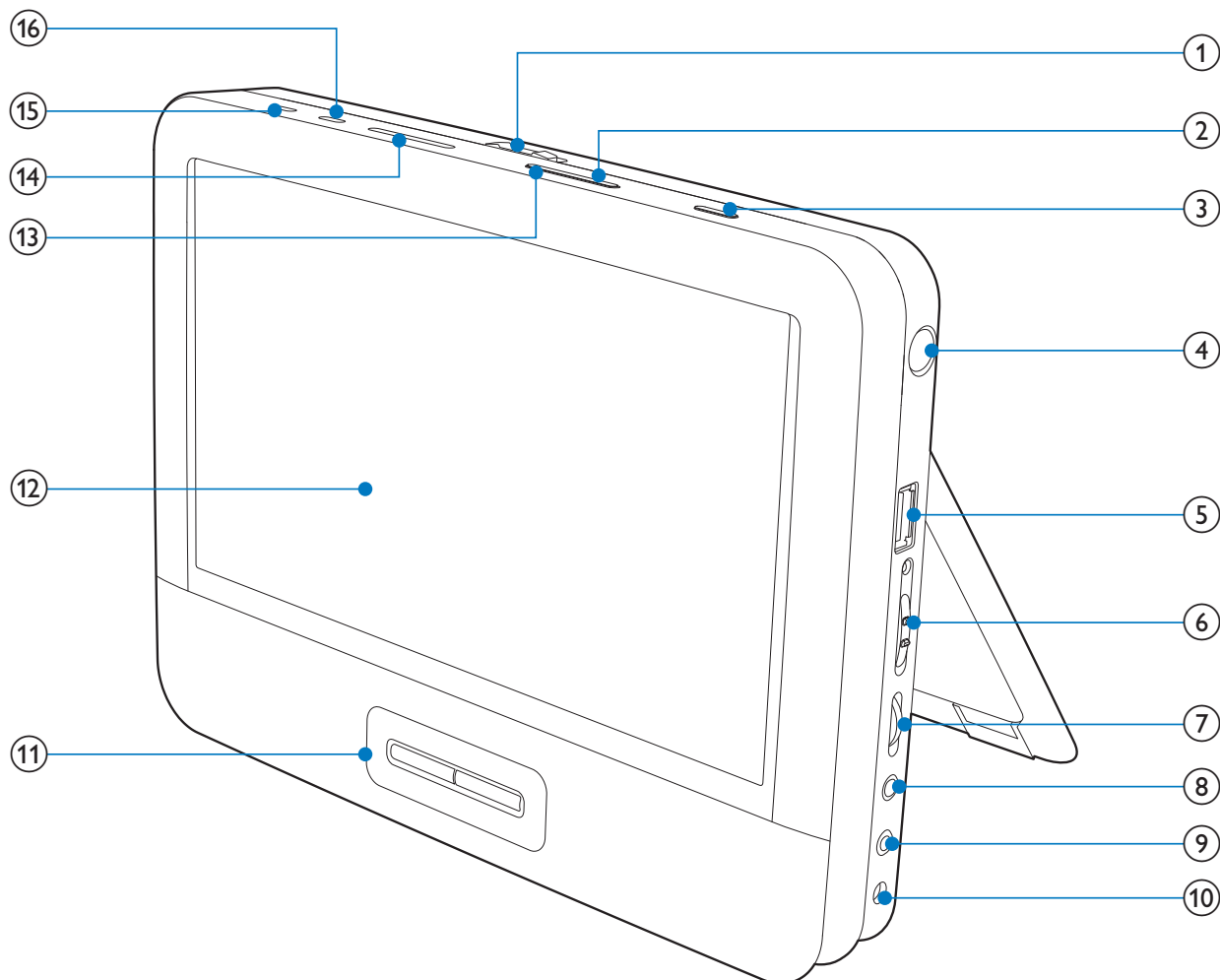

- Lecteur de DVD portable
- Télécommande
- Adaptateur secteur, AY5518 (Philips)
- Câble AV

- Antenne
- Support de fixation voiture
- Mode d'emploi

## Présentation de l'unité principale



- ① **OPEN ►**
  - Permet d'ouvrir le logement du disque.
- ② **OPTIONS**
  - permet d'accéder aux options relatives à l'activité ou à la sélection actuelle.
- ③ **SOURCE**
  - Permet de basculer entre les sources Disque, USB, TNT et Radio-DVBT





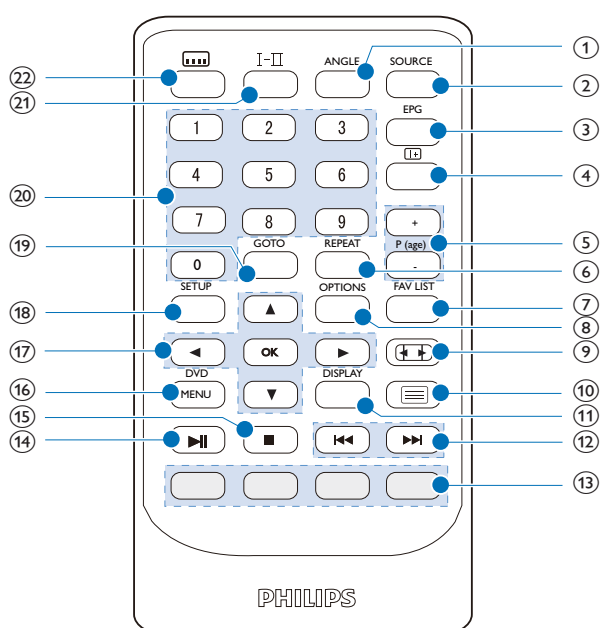

- ④ **ANTENNA**
- Prise d'antenne.
- ⑤ 
- Permet de connecter un lecteur flash USB.
- ⑥ **ON/OFF**
- Permet d'allumer/éteindre le lecteur de DVD.
- ⑦ **VOL +/-**
- Permet d'augmenter et de diminuer le volume.
- ⑧ 
- Prise casque.
- ⑨ **AV OUT**
- Sortie audio/vidéo.
- ⑩ **DC IN**
- Prise d'alimentation.
- ⑪ 
- Permettent de naviguer dans les menus.
- 
- Permet de passer à la chaîne suivante ou précédente.
- 
- Permet d'effectuer une recherche avant/arrière à vitesse variable.
- 
- Permet de confirmer une saisie ou une sélection.
  - Pour démarrer, mettre en pause ou reprendre la lecture du disque.
- 
- Pour arrêter la lecture du disque.
- ⑫ **Afficheur**
- ⑬ **DISC MENU**
- Pour les DVD, permet d'accéder au menu du disque ou de le quitter.
  - Pour les VCD, permet d'activer ou de désactiver le mode PBC (contrôle de lecture).
  - Pour les VCD version 2.0 ou les SVCD avec le mode PBC activé, permet de revenir au menu en cours de lecture.

- ⑭ **⏮, ⏭**
  - Pour passer au titre, au chapitre ou à la piste précédente ou suivante.
- ⑮ **DISPLAY**
  - Permet de régler la luminosité, le contraste et la couleur.
  - Permet de désactiver le rétroéclairage de l'écran.
- ⑯ **SETUP**
  - Permet d'accéder au menu de configuration système ou de le quitter.

## Présentation de la télécommande



- ① **ANGLE**
  - Permet de sélectionner un autre angle de vue dans un film sur DVD.
- ② **SOURCE**
  - Permet de basculer entre les sources Disque, USB, TNT et Radio-DVBT
- ③ **EPG**
  - Pour activer ou désactiver le guide des programmes (EPG). Activé uniquement sur les chaînes numériques.
- ④ **i+**
  - Pour afficher des informations sur les programmes le cas échéant.

- ⑤ **P (age) +/-**
  - Permet de passer à la chaîne suivante ou précédente.
- ⑥ **REPEAT**
  - Permet de répéter un chapitre, une piste ou un titre.
- ⑦ **FAV LIST**
  - Permet d'accéder ou de quitter la liste des favoris.
- ⑧ **OPTIONS**
  - permet d'accéder aux options relatives à l'activité ou à la sélection actuelle.
- ⑨ 
  - Permet de choisir le format de l'écran.
- ⑩ 
  - permet d'accéder au télétexte et de le quitter.
- ⑪ **DISPLAY**
  - Permet de régler la valeur des paramètres d'affichage du système.
- ⑫ 
  - Pour passer au titre, au chapitre ou à la piste précédente ou suivante.
- ⑬ **Touches de couleur**
  - Permet de sélectionner des tâches ou des options.
- ⑭ 
  - Permet de démarrer ou reprendre la lecture du disque.
- ⑮ 
  - Pour arrêter la lecture du disque.
- ⑯ **MENU**
  - Permet d'accéder au menu du disque et de le quitter.
- ⑰ 
  - Permettent de naviguer dans les menus.
- 
  - Permet d'effectuer une recherche avant/arrière à vitesse variable.
- OK**
  - Permet de confirmer une saisie ou une sélection.
  - Permet d'accéder ou de quitter la liste des chaînes.

- ⑱ **SETUP**
  - Permet d'accéder au menu de configuration système ou de le quitter.
- ⑲ **GO TO**
  - Permet d'accéder à un chapitre, une piste, un titre ou un temps de lecture.
- ⑳ **0-9**
  - Pavé numérique
- ㉑ **I-II**
  - Pour les DVD, permet de sélectionner une langue audio.
  - Pour les VCD, permet de sélectionner un mode audio.
  - Pour la TNT, maintenez ce bouton enfoncé pour sélectionner les canaux audio doubles.
- ㉒ **...**
  - Permet de sélectionner la langue de sous-titrage du DVD.
  - Permet d'accéder aux réglages de sous-titres du mode TNT.

# 3 Mise en route



## Attention

- Utilisez les commandes conformément aux consignes de ce manuel d'utilisation.
- Les instructions fournies dans ce chapitre doivent être suivies dans l'ordre énoncé.

Si vous contactez Philips, vous devrez préciser les numéros de modèle et de série de votre lecteur. Les numéros de série et de modèle sont indiqués sous votre appareil. Notez ces numéros ici :

N° de modèle \_\_\_\_\_

N° de série \_\_\_\_\_

---

## Préparation (pour utilisation en voiture)



## Avertissement

- Lorsque vous n'utilisez pas le lecteur de DVD, retirez le kit de fixation et le lecteur de DVD du siège.

Pour utiliser le lecteur dans votre voiture, fixez le lecteur derrière l'appuie-tête du siège avant.

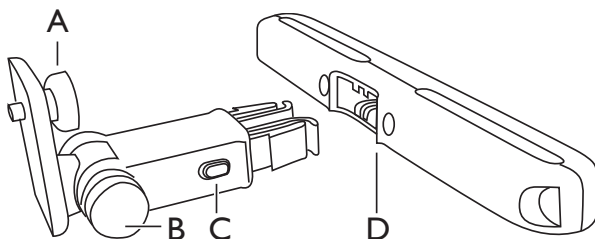

- A. Vis de fixation du lecteur de DVD
- B. Vis de réglage de l'angle de visualisation
- C. Bouton de déverrouillage
- D. Support de fixation sur appuie-têtes

- 1 Placez le support de fixation sur l'appuie tête des sièges avant.

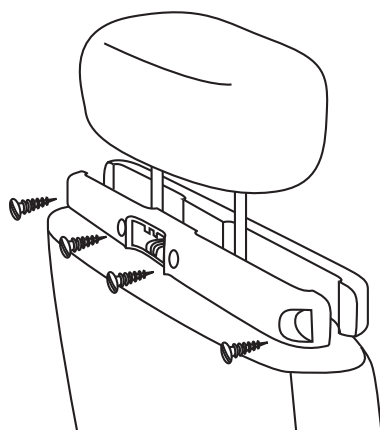

- ① Placez le support sur les barres de l'appuie-tête.
  - ② Serrez la vis pour fixer solidement le support aux barres.
- 2 Accrochez le support de fixation du DVD au lecteur de DVD portable.



#### Remarque

- Le support comporte trois trous. Utilisez celui que vous voulez.

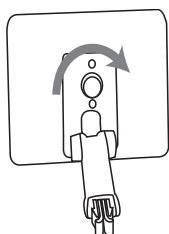

- 3 Insérez la vis du support dans l'écrou de vis à l'arrière du lecteur de DVD.
  - Vissez bien le lecteur de DVD au support.
- 4 Installez le lecteur de DVD sur l'appuie-tête

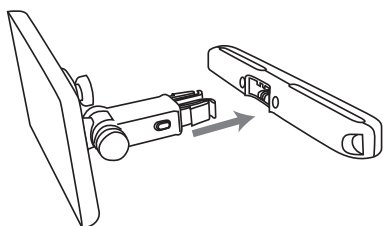



- Attachez le support de DVD au support de fixation de l'appuie-tête

## 5 Réglez l'angle de vue.

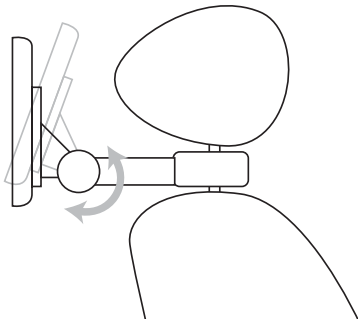

- ① Desserrez le nœud
- ② Réglez l'angle de vue comme vous le souhaitez
- ③ Serrez la vis.

## 6 Appuyez sur le bouton de déverrouillage pour retirer le lecteur de DVD de l'appuie-tête.

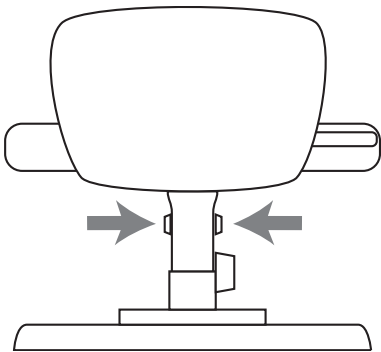

---

## Charge de la batterie



### Attention

- Risque d'endommagement du produit ! Vérifiez que la tension d'alimentation correspond à la valeur de tension imprimée sous le lecteur.
- Utilisez uniquement l'adaptateur secteur fourni pour charger la batterie.



## Remarque

- La plaque signalétique est située sous le lecteur.
- Le lecteur peut être chargé en mode hors tension uniquement.

- 1 Réglez l'interrupteur **POWERON/OFF** sur la position **OFF**.
- 2 À l'aide de l'adaptateur secteur fourni, branchez le lecteur sur la prise secteur.
  - ↳ Le voyant de charge est allumé.
  - ↳ Lorsque la batterie est entièrement chargée, le voyant de charge s'éteint.

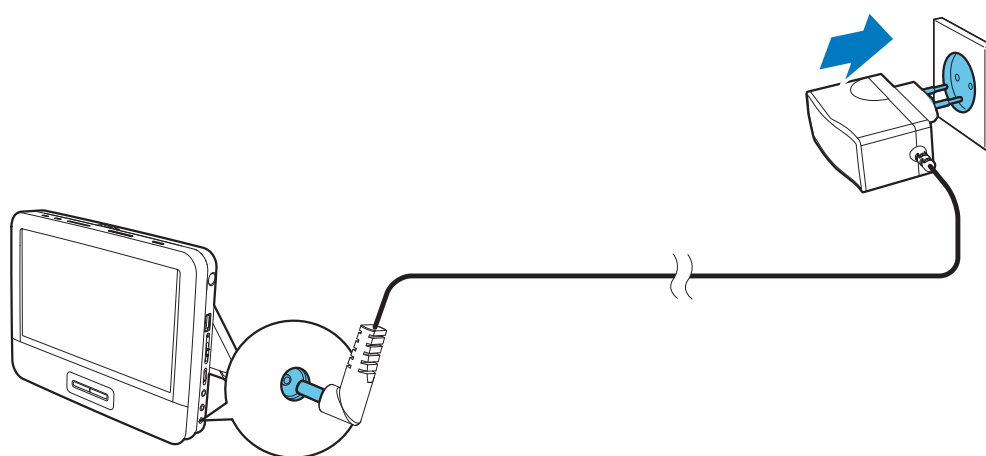

---

## Installation de la pile de la télécommande



### Attention

- Risque d'explosion ! Tenez les batteries à l'abri de toute source de chaleur, des rayons du soleil ou du feu. Ne jetez jamais vos batteries dans le feu.
- Risque d'explosion si les piles ne sont pas remplacées correctement. Remplacer uniquement par le même type de pile.
- Les piles contiennent des substances chimiques : elles doivent être mises au rebut de manière adéquate.
- Produits contenant du perchlorate : une manipulation particulière peut être requise. Voir [www.dtsc.ca.gov/hazardouswaste/perchlorate](http://www.dtsc.ca.gov/hazardouswaste/perchlorate).

### Avant la première utilisation :

- 1 Retirez la languette de protection de la pile de la télécommande pour lui permettre de fonctionner.

### Pour remplacer la pile de la télécommande :

- 1 Ouvrez le compartiment à piles.
- 2 Insérez une pile CR2025 en respectant la polarité (+/-) indiquée.
- 3 Fermez le compartiment à piles.

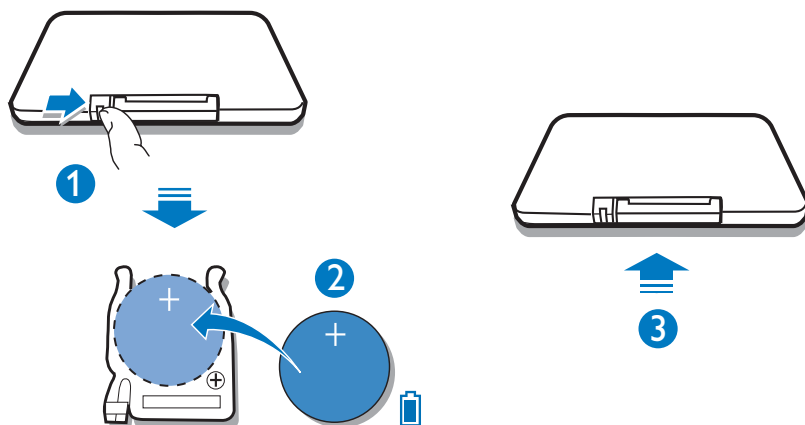

---

## Connexion d'un équipement auxiliaire

---

### Connexion à un téléviseur



#### Attention

- Éteignez votre lecteur avant de le connecter à tout équipement auxiliaire.

Vous pouvez connecter le lecteur à un téléviseur ou à un amplificateur pour lire un DVD.

Raccordez les câbles AV (ceux reliés au téléviseur ne sont pas fournis) aux prises en fonction des couleurs :

- branchez le câble jaune sur la prise vidéo jaune ;
- branchez le câble rouge/blanc sur les prises audio rouge/blanche.



## Remarque

- Vous ne pouvez pas lire le contenu TV du lecteur sur un téléviseur.

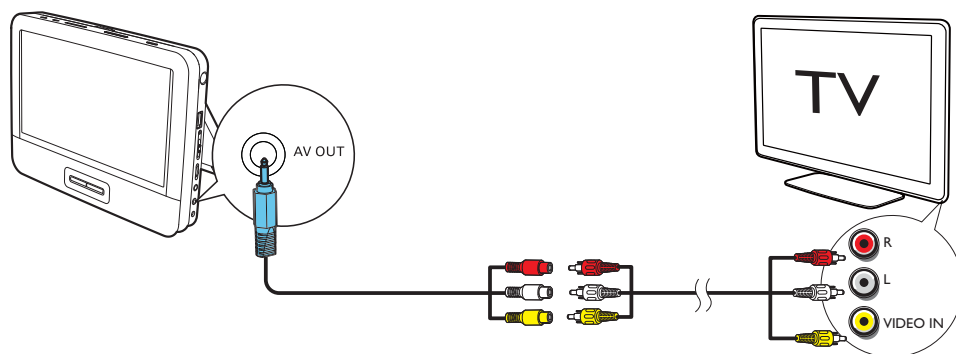

## Connexion de l'antenne TV

Vous pouvez connecter votre lecteur à l'antenne fournie ou à l'antenne domestique afin de recevoir la télévision numérique.

- 1 Branchez l'antenne sur la prise **ANTENNA**.



## Conseil

- Pour une meilleure réception, connectez le lecteur à l'antenne domestique.

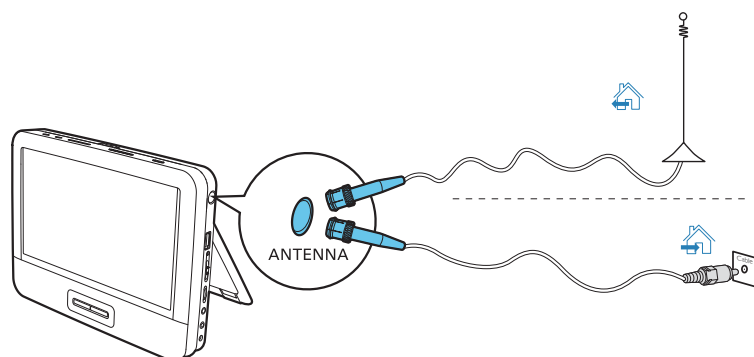

# 4 Utilisation du lecteur

---

## Mise sous tension

Réglez l'interrupteur **ON/OFF** sur la position **ON**.

↳ Le voyant ① s'allume (vert).

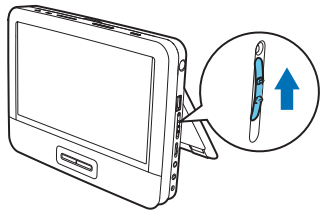

---

## Sélection d'une langue OSD

Vous pouvez sélectionner une langue différente pour le texte affiché à l'écran.

- 1 Appuyez sur la touche **SETUP**.  
↳ Le menu de configuration s'affiche à l'écran.
- 2 Accédez à **[Général] > [Language]**.
- 3 Appuyez sur **▲ / ▼** pour sélectionner une langue.
- 4 Appuyez sur la touche **OK** pour confirmer.
- 5 Appuyez sur la touche **SETUP** pour quitter.

---

## Lecture de disques

- 1 Faites glisser le bouton **OPEN ►** du lecteur.
- 2 Insérez le disque, face imprimée orientée vers le haut.
- 3 Refermez le logement du disque.

- ↳ La lecture démarre automatiquement. Si rien ne se produit, appuyez sur ►||/OK.
- Si un menu s'affiche, sélectionnez une option, puis appuyez sur ►||/OK pour démarrer la lecture.
- Pour suspendre la lecture, appuyez sur ►||/OK. Appuyez de nouveau pour reprendre la lecture.
- Pour arrêter la lecture, appuyez deux fois sur ■.
- Pour sélectionner l'option suivante ou précédente, appuyez sur ◀ ou ▶.
- Pour effectuer une recherche vidéo ou audio, appuyez sur ◀ ou ▶ une ou plusieurs fois.

---

## Lecture à partir d'un périphérique USB

Vous pouvez lire des fichiers DivX, MP3 et JPEG stockés sur un périphérique de stockage USB.

- 1 Appuyez sur **SOURCE** à plusieurs reprises jusqu'à ce que vous sélectionniez la source USB.
- 2 Connectez le périphérique USB au port .
  - ↳ Le menu du contenu s'affiche à l'écran.

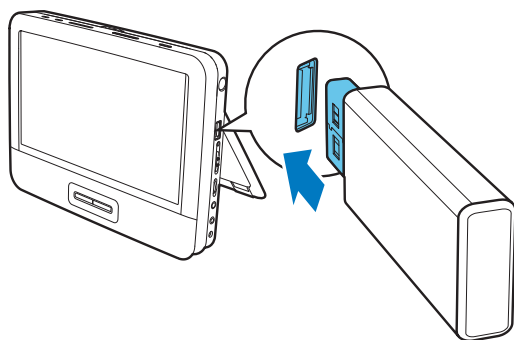

- 3 Sélectionnez un fichier, puis appuyez sur ►||/OK.
  - ↳ La lecture commence.
- 4 Pour arrêter la lecture, appuyez sur ■.

---

## Options de lecture

- 1 Pendant la lecture, appuyez sur **OPTIONS** pour sélectionner certaines options de lecture.
- 2 Suivez les instructions à l'écran.

# 5 Regarder la télévision



## Remarque

- Avant de commencer, veillez à raccorder l'antenne au lecteur.
- Vérifiez que vous êtes dans une zone où la couverture du signal TNT est suffisante. Vous pouvez vérifier la couverture auprès de votre diffuseur national ou en visitant [www.philips.com/support](http://www.philips.com/support).

---

## Configuration initiale

- 1** Appuyez sur **SOURCE** à plusieurs reprises pour basculer sur le mode TNT.  
↳ Vous êtes invité à sélectionner votre pays de résidence.
- 2** Sélectionnez votre pays, puis appuyez sur **OK** pour confirmer.  
↳ Vous êtes invité à lancer la recherche automatique des chaînes.
- 3** Sélectionnez [**Recherche automatique**], puis appuyez sur **OK** pour confirmer.
  - ↳ La recherche automatique des chaînes démarre.
  - ↳ Une fois la recherche automatique des chaînes terminée, l'écran présente le nombre total de chaînes TV et radio trouvées.
  - ↳ Pour afficher le programme de la première chaîne trouvée, appuyez sur **OK**.
  - ↳ Pour changer de chaîne, appuyez sur **P (age) +/-**.



---

## Recherche manuelle

Vous pouvez rechercher des chaînes manuellement.

- 1 Appuyez sur **SETUP**.
- 2 Sélectionnez **[TNT] > [Recherche manuelle]**, puis appuyez sur **OK** pour confirmer.

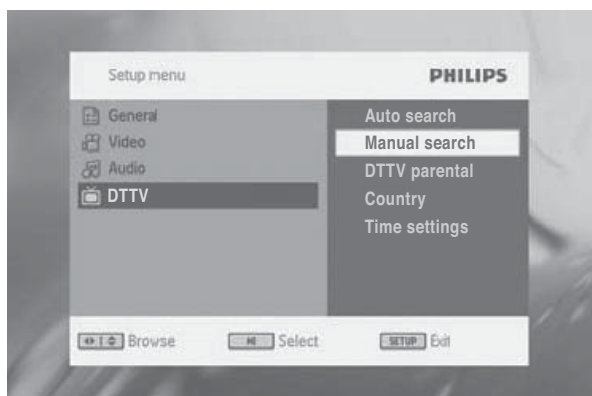

- 3 Sélectionnez le numéro de la chaîne, puis appuyez sur **OK** pour confirmer.

---

## Réglage de l'horloge

- 1 Appuyez sur **SETUP**.
- 2 Sélectionnez **[TNT] > [Réglages heure]**.

Pour régler le format de l'heure :

- 1 Sélectionnez **[Format heure]**.
- 2 Sélectionnez une option, puis appuyez sur **OK** pour confirmer:
  - **[24 hrs]**
  - **[12 hrs]**

Pour sélectionner le mode de réglage de l'heure :

- 1 Sélectionnez **[Mode de réglage]**.
- 2 Sélectionnez une option, puis appuyez sur **OK** pour confirmer:
  - **[Régl auto heure]** : l'heure est automatiquement mise à jour en fonction de la chaîne diffusée.
  - **[Régl man heure]** : l'heure doit être réglée manuellement.

Pour régler le fuseau horaire :

- 1 Sélectionnez **[Mode de réglage]** > **[Régl man heure]**, puis appuyez sur **OK** pour confirmer.
- 2 Sélectionnez **[Fuseau horaire]**.
  - Choisissez GMT +01:00 pour la France et l'Europe Centrale (décalage horaire par rapport à l'heure du méridien de Greenwich).

Pour régler l'heure d'été :

- 1 Sélectionnez **[Mode de réglage]** > **[Régl man heure]**, puis appuyez sur **OK** pour confirmer.
- 2 Sélectionnez **[Heure d'été]**.
  - Si vous n'êtes pas en période d'heure d'été actuellement, sélectionnez **[Arrêt]**.

---

## Affichage des informations sur les programmes

Pour afficher un résumé du programme en cours, appuyez sur **i+**.



- ① **Programme TV**  
Programme radio
- ② **Informations sur le programme suivant**
- ③ **Numéro du programme**
- ④ **Nom du programme**
- ⑤ **Heure locale**

- ⑥ Indicateur de la longueur du signal
- ⑦ Icônes des informations sur les programmes

**I-II** : programme proposant plusieurs langues audio. Vous pouvez appuyer sur **I-II** pour accéder à ces fonctions.

 : programme contenant des sous-titres. Vous pouvez appuyer sur  pour accéder à cette fonction.

 : programme contenant du télétexte. Vous pouvez appuyer sur  pour accéder à cette fonction.

---

## Accès au télétexte

Si le télétexte est disponible sur la chaîne sélectionnée,  apparaît.

- Pour accéder au télétexte, appuyez sur .



### Conseil

- Le programme peut nécessiter l'utilisation des touches de couleur pour accéder ou contrôler les fonctions d'affichage. Suivez les instructions s'affichant sur l'écran du télétexte.

---

## Utilisation du guide électronique des programmes (EPG)

Le guide électronique des programmes (EPG) est un guide disponible pour les chaînes numériques. Vous pouvez parcourir, sélectionner et visionner les programmes par heure ou par titre.

- 1 Choisissez une chaîne.
- 2 Appuyez sur la touche **EPG**.
  - ↳ Le guide électronique des programmes (EPG) s'affiche.
- 3 Appuyez sur **▼ ▲** pour sélectionner un programme.
- 4 Appuyez sur la touche **OK**.
  - ↳ Le résumé du programme s'affiche.
- 5 Pour quitter le menu du guide, appuyez sur **EPG**.

---

## Modification de la liste des chaînes

- 1 Appuyez sur **OPTIONS**.
- 2 Sélectionnez [**Modif. Chaînes**].  
↳ La liste des chaînes s'affiche.
- 3 Choisissez une chaîne.
- 4 Suivez les instructions à l'écran pour déplacer la chaîne vers le haut ou vers le bas.

---

## Gérer chaînes

- 1 Appuyez sur **OK**.  
↳ La liste des chaînes s'affiche.
- 2 Sélection d'une chaîne
  - Pour verrouiller la chaîne, appuyez sur la touche rouge.
  - Pour masquer la chaîne, appuyez sur la touche jaune.
  - Pour définir la chaîne en tant que chaîne préférée, appuyez sur la touche verte.

# 6 Réglage des paramètres

Pour profiter de toutes les options de lecture, utilisez **SETUP** pour affiner vos réglages.

- 1 Appuyez sur la touche **SETUP**.  
↳ Le menu de configuration s'affiche à l'écran.
- 2 Utilisez les touches de navigation pour sélectionner une option, puis appuyez sur **OK** pour confirmer.
  - Pour revenir au menu précédent, appuyez sur ◀.

<b>[Général]</b>	
<b>[Language]</b>	Permet de sélectionner la langue d'affichage à l'écran.
<b>[Réglages PBC]</b>	Permet d'activer/de désactiver la fonction de commande de lecture.
<b>[Économie]</b>	Permet de sélectionner le mode d'économie d'énergie.
<b>[DivX (VOD)]</b>	Permet d'obtenir un code d'enregistrement DivX.
<b>[Sous-titre DivX]</b>	Permet de sélectionner la langue de sous-titrage du DivX.
<b>[DVD Parental]</b>	Permet de sélectionner les options parentales.
<b>[Déf. mot passe]</b>	Permet de modifier le mot de passe existant.
<b>[Werkseinstellungen]</b>	Permet de restaurer les réglages d'usine.
<b>[Vidéo]</b>	
<b>[Ecran TV]</b>	Permet de choisir le format de l'écran.
<b>[Système TV]</b>	Permet de sélectionner le format de sortie vidéo du système TV.
<b>[Audio]</b>	
<b>[Dolby]</b>	Permet de définir la sortie Dolby.

---

[TNT]	
[Recherche automatique]	Permet de rechercher des chaînes automatiquement.
[Recherche manuelle]	Permet de rechercher des chaînes manuellement.
[TNT Parental]	Permet de sélectionner les options parentales.
[Pays]	Permet de sélectionner votre pays.
[Réglages heure]	Permet de régler l'heure.
[Version]	Permet d'afficher les informations de la version.

---

**3** Appuyez sur la touche **SETUP** pour quitter.

# 7 Informations sur le produit



## Remarque

- Les informations sur le produit sont sujettes à modifications sans notification préalable.

Dimensions	210 x 170 x 39,5 mm
Poids	0,84 kg
Alimentation	Entrée : 50/60 Hz - 100-240V Sortie : 9-12V CC, 1 A
Plage de température de fonctionnement	0-50 °C
Longueur d'onde du laser	650 nm
Système vidéo	NTSC/PAL

# 8 Dépannage



## Avertissement

- Risque d'électrocution. Ne retirez jamais le boîtier du lecteur.

Pour que votre garantie reste valide, n'essayez jamais de réparer le système vous-même.

En cas de problème lors de l'utilisation du lecteur, vérifiez les points suivants avant de faire appel au service d'assistance. Si le problème persiste, enregistrez votre lecteur et accédez à l'assistance sur [www.philips.com/welcome](http://www.philips.com/welcome).

### Pas d'alimentation

- Vérifiez que les deux fiches du cordon d'alimentation sont correctement branchées.
- Assurez-vous que la prise secteur est alimentée.
- Vérifiez si la batterie intégrée n'est pas déchargée.

### Absence de son

- Assurez-vous que le câble AV est correctement branché.

### Ne répond pas à la télécommande

- Assurez-vous que l'espace entre la télécommande et le lecteur ne contient pas d'obstacles.
- À une distance rapprochée, pointez la télécommande directement vers le lecteur.
- Remplacez les piles de la télécommande.
- Le disque ne propose pas la fonction demandée. Reportez-vous aux instructions du disque.

### Image déformée

- Nettoyez le disque. Essuyez le disque du centre vers l'extérieur à l'aide d'un chiffon propre, doux et non pelucheux.
- Assurez-vous que le format de sortie vidéo du disque est compatible avec le téléviseur.
- Changez le format de sortie vidéo de manière à ce qu'il soit adapté au téléviseur ou à l'émission.



- La fabrication de l'écran LCD repose sur une technologie de haute précision. Il est toutefois possible que de minuscules points noirs et/ou brillants (rouges, bleus, verts) apparaissent. Ce phénomène est tout à fait normal et ne révèle pas un dysfonctionnement.

#### **Lecture du disque impossible**

- Assurez-vous que la face imprimée du disque est orientée vers le haut.
- Nettoyez le disque. Essuyez le disque du centre vers l'extérieur à l'aide d'un chiffon propre, doux et non pelucheux.
- Vérifiez si le disque est défectueux en insérant un autre disque.

#### **Aucune réponse des commandes**

- Le disque ne permet pas d'effectuer cette opération.

#### **Le lecteur chauffe**

- La surface du lecteur chauffe lorsque celui-ci est utilisé pendant une période prolongée. Ce phénomène est normal.

#### **Pas ou peu de signal affiché sur l'écran**

- Le signal TNT est trop faible ou hors de la zone de couverture du signal TNT.
- Vérifiez que vous êtes dans une zone où la couverture est suffisante.
- La réception du signal TNT dans un véhicule en mouvement peut être médiocre.

#### **Perte des programmes TV en cours lors du déplacement dans un autre pays**

- 1** Appuyez sur **SETUP**.
- 2** Sélectionnez **[DTTV] > [Country]**.
- 3** Sélectionnez votre pays.
- 4** Sélectionnez **[Auto search]**,



© 2011 Koninklijke Philips Electronics N.V.

All rights reserved.

PD9003\_12\_UM\_V2.0

