

Register your product and get support at
www.philips.com/welcome

PD9003



EN	User manual	3	FR	Mode d'emploi	131
DA	Brugervejledning	33	IT	Manuale utente	163
DE	Benutzerhandbuch	63	NL	Gebruiksaanwijzing	195
ES	Manual del usuario	97	SV	Användarhandbok	229

PHILIPS

Sommario

1	Importante	165
	Importanti istruzioni sulla sicurezza	165
	Sicurezza per l'udito	167
	Avviso	168

2	Letto­re DVD portatile	170
	Introduzione	170
	Contenuto della confezione	170
	Panoramica dell'unità principale	171
	Panoramica del telecomando	173

3	Operazioni preliminari	176
	Preparazione (per l'utilizzo in auto)	176
	Carica della batteria	178
	Installazione della batteria del telecomando	179
	Collegamento di altri dispositivi	180

4	Utilizzo del lettore	182
	Accensione	182
	Scelta della lingua OSD	182
	Riproduzione di dischi	183
	Riproduzione USB	183
	Opzioni di riproduzione	184

5	Visione dei programmi TV	185
	Impostazioni iniziali	185
	Ricerca manuale	186
	Imposta ora	186
	Visualizzazione delle informazioni sul programma	187
	Utilizzo della guida elettronica ai programmi	188
	Ordinamento dell'elenco dei canali	189
	Gestione dei canali	189

6	Regolare le impostazioni	190
7	Informazioni sul prodotto	192
8	Risoluzione dei problemi	193

1 Importante

Importanti istruzioni sulla sicurezza

- ① Leggere le istruzioni.
- ② Conservare le istruzioni.
- ③ Fare attenzione a tutte le avvertenze.
- ④ Seguire tutte le istruzioni.
- ⑤ Non utilizzare l'apparecchio vicino all'acqua.
- ⑥ Pulire solo con un panno asciutto.
- ⑦ Non ostruire le aperture per la ventilazione. Eseguire l'installazione in base a quanto previsto dalle istruzioni del produttore.
- ⑧ Non installare vicino a fonti di calore come radiatori, termoregolatori, stufe o altri apparecchi (inclusi gli amplificatori) che producono calore.
- ⑨ Proteggere il cavo di alimentazione per evitare di calpestarlo o stringerlo, in particolare vicino a prese standard o multiple oppure nel punto in cui esce dall'apparecchio.
- ⑩ Utilizzare solo collegamenti/accessori specificati dal produttore.
- ⑪ Utilizzare solo il carrello, il supporto, il cavalletto, la staffa o il piano specificati dal produttore o venduti con l'apparecchio. Se si utilizza un carrello, prestare attenzione quando si sposta la combinazione carrello/apparecchio per evitare di ferirsi a causa di un eventuale ribaltamento.



- ⑫ Scollegare l'apparecchio durante i temporali o se non viene utilizzato per lunghi periodi di tempo.

- ⑬ Per eventuali controlli, contattare il personale per l'assistenza qualificato. Un controllo è necessario quando l'apparecchio è stato in qualche modo danneggiato: ad esempio, il cavo di alimentazione o la spina sono danneggiati, è stato versato del liquido o sono caduti degli oggetti sull'apparecchio, l'apparecchio è stato esposto a pioggia o umidità, non funziona regolarmente o è stato fatto cadere.
- ⑭ **ATTENZIONE:** per evitare perdite di liquido dalla batteria che potrebbero causare danni alle persone, alle cose o danni all'apparecchio:
- Installare tutte le batterie correttamente, con i poli + e - come indicato sull'apparecchio.
 - Non utilizzare combinazioni di batterie diverse (vecchie e nuove, al carbonio e alcaline, ecc.).
 - Rimuovere le batterie quando l'apparecchio non viene utilizzato per un lungo periodo di tempo.
- ⑮ **Non esporre l'apparecchio a gocce o schizzi.**
- ⑯ **Non appoggiare sull'apparecchio oggetti potenzialmente pericolosi (ad esempio oggetti che contengono del liquido o candele accese).**



Attenzione

- L'uso dei comandi o delle impostazioni o l'esecuzione delle procedure in modo diverso da quanto indicato nel presente documento potrebbe provocare l'esposizione a radiazioni pericolose o altri funzionamenti nocivi.



Avvertenza

- Non rimuovere il rivestimento dell'apparecchio per nessun motivo.
- Non lubrificare mai alcuna parte dell'apparecchio.
- Non posizionare mai l'apparecchio su un'altro dispositivo.
- Tenere lontano l'apparecchio dalla luce diretta del sole, fiamme vive o fonti di calore.
- Non guardare mai il raggio laser all'interno dell'apparecchio.
- Assicurarsi di poter raggiungere facilmente il cavo di alimentazione, la presa o l'adattatore per scollegare l'apparecchio dall'alimentazione.

Sicurezza per l'udito

Ascoltare a volume moderato.

- L'utilizzo delle cuffie a volume elevato può danneggiare l'udito. Questo prodotto è in grado di riprodurre suoni a un livello di decibel che può provocare la perdita dell'udito in persone normali, anche in caso di esposizioni inferiori a 1 minuto. I livelli di decibel maggiori sono previsti per persone che hanno già subito danni all'udito.
- La percezione dei suoni può essere ingannevole. Con il passare del tempo, l'orecchio si abitua a volumi di ascolto sempre più elevati. Per questa ragione, in caso di ascolto prolungato, i suoni avvertiti come "normali" potrebbero essere alti e dannosi per l'udito. Al fine di evitare questo problema, impostare il volume a un livello di sicurezza, prima che l'orecchio si abitui, e non alzarlo.

Per impostare un livello sicuro del volume:

- Impostare il volume a un livello basso.
- Aumentarlo lentamente fino a quando il suono non risulta piacevole, chiaro e non distorto.

Non ascoltare per periodi di tempo prolungati:

- L'esposizione prolungata ai suoni, anche se a livelli normalmente "sicuri", può causare la perdita dell'udito.
- Utilizzare l'apparecchio senza eccedere e interrompere l'ascolto di tanto in tanto.

Quando si utilizzano le cuffie, attenersi alle indicazioni seguenti.

- La riproduzione deve avvenire a un volume ragionevole e per periodi di tempo non eccessivamente lunghi.
- Non regolare il volume dopo che l'orecchio si è abituato.
- Non alzare il volume a un livello tale da non sentire i suoni circostanti.
- Nelle situazioni pericolose è necessario prestare attenzione o interrompere temporaneamente l'ascolto. Non utilizzare le cuffie quando si è alla guida di veicoli motorizzati, biciclette, skateboard, ecc., al fine di evitare pericoli per il traffico. In numerose località l'utilizzo delle cuffie non è consentito.

Avviso



Questo prodotto è conforme ai requisiti sulle interferenze radio della Comunità Europea.

Qualsiasi modifica o intervento su questo dispositivo che non sia espressamente consentita da Philips Consumer Lifestyle può invalidare il diritto dell'utente all'uso dell'apparecchio.

Riciclaggio



Questo prodotto è stato progettato e realizzato con materiali e componenti di alta qualità, che possono essere riciclati e riutilizzati.

Se su un prodotto si trova il simbolo di un bidone con ruote, ricoperto da una X, vuol dire che il prodotto soddisfa i requisiti della Direttiva Comunitaria 2002/96/CE.



Non smaltire questo prodotto con i rifiuti domestici. Informarsi sui regolamenti locali per la raccolta differenziata dei prodotti elettrici ed elettronici. Il corretto smaltimento dei prodotti usati contribuisce a prevenire potenziali effetti negativi sull'ambiente e sulla salute.

Il prodotto funziona con batterie che rientrano nella Direttiva Europea 2006/66/CE e che non possono essere smaltite con i normali rifiuti domestici.

Informarsi sui regolamenti locali per la raccolta differenziata delle batterie. Il corretto smaltimento delle batterie contribuisce a prevenire potenziali effetti negativi sull'ambiente e sulla salute.

Informazioni per il rispetto ambientale

L'uso di qualsiasi imballo non necessario è stato evitato. Si è cercato, inoltre, di semplificare la raccolta differenziata, usando per l'imballaggio tre materiali: cartone (scatola), polistirene espanso (materiale di separazione) e polietilene (sacchetti, schiuma protettiva).

Il sistema è composto da materiali che possono essere riciclati e riutilizzati purché il disassemblaggio venga effettuato da aziende specializzate. Attenersi alle norme locali in materia di riciclaggio di materiali per l'imballaggio, batterie usate e apparecchiature obsolete.



Be responsible
Respect copyrights

La copia non autorizzata di materiale protetto da copia, inclusi programmi per computer, file, trasmissioni e registrazioni audio, può rappresentare una violazione della legge sul copyright e costituire un reato penale. Questo apparecchio non deve essere utilizzato a tale scopo.

Per la registrazione o riproduzione del materiale potrebbe essere necessaria l'autorizzazione. Vedere il Copyright Act 1956 e i Performer's Protection Acts dal 1958 al 1972.

Il presente prodotto utilizza una tecnologia di protezione da copia tutelata da alcuni brevetti USA e altri diritti di proprietà intellettuale di Rovi Corporation. Sono proibiti la decodifica e il disassemblaggio.



Prodotto su licenza di Dolby Laboratories.

“Dolby” e il simbolo con la doppia D sono marchi di Dolby Laboratories.



DivX[®], DivX Certified[®] e i logo associati sono marchi di DivX, Inc. e vengono utilizzati su licenza.

INFORMAZIONI SUL FORMATO VIDEO DIVX: il formato DivX[®] è un formato video digitale creato da DivX, Inc. Il presente dispositivo è dotato di certificazione DivX Certified[®] ufficiale per la riproduzione di video DivX. Per ulteriori informazioni e per strumenti software per convertire i file in video DivX, visitare il sito divx.com.

INFORMAZIONI SU DIVX VIDEO-ON-DEMAND: questo dispositivo DivX Certified[®] deve essere registrato al fine di riprodurre i film DivX Video-on-Demand (VOD) acquistati. Per ottenere il codice di registrazione, individuare la sezione DivX VOD nel menu di impostazione del dispositivo. Andare sul sito vod.divx.com per ulteriori informazioni sul completamento della registrazione.

Coperto da uno o più dei seguenti brevetti americani: 7,295,673; 7,460,668; 7,515,710; 7,519,274

Questo apparecchio è dotato della seguente etichetta:

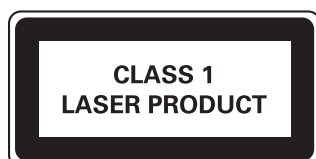

2 Lettore DVD portatile

Congratulazioni per l'acquisto e benvenuti in Philips! Per trarre il massimo vantaggio dall'assistenza fornita da Philips, registrare il proprio prodotto sul sito: www.philips.com/welcome.

Introduzione

Il lettore DVD portatile consente di riprodurre DVD (Digital Video Disc) compatibili con lo standard DVD video universale. Tramite il lettore è possibile riprodurre film con una qualità delle immagini cinematografica e audio stereo o multicanale (a seconda del disco e delle impostazioni di riproduzione).

È inoltre possibile scegliere la colonna sonora, la lingua dei sottotitoli e l'angolo di visuale (sempre a seconda del tipo di disco DVD). È inoltre possibile limitare la riproduzione di dischi che non sono adatti ai bambini.

Il lettore DVD può riprodurre i seguenti tipi di dischi (inclusi supporti CD-R, CD-RW, DVD±R e DVD±RW):

- Video DVD
- CD video
- CD audio
- CD MP3
- DivX
- Dischi con file JPEG

Contenuto della confezione





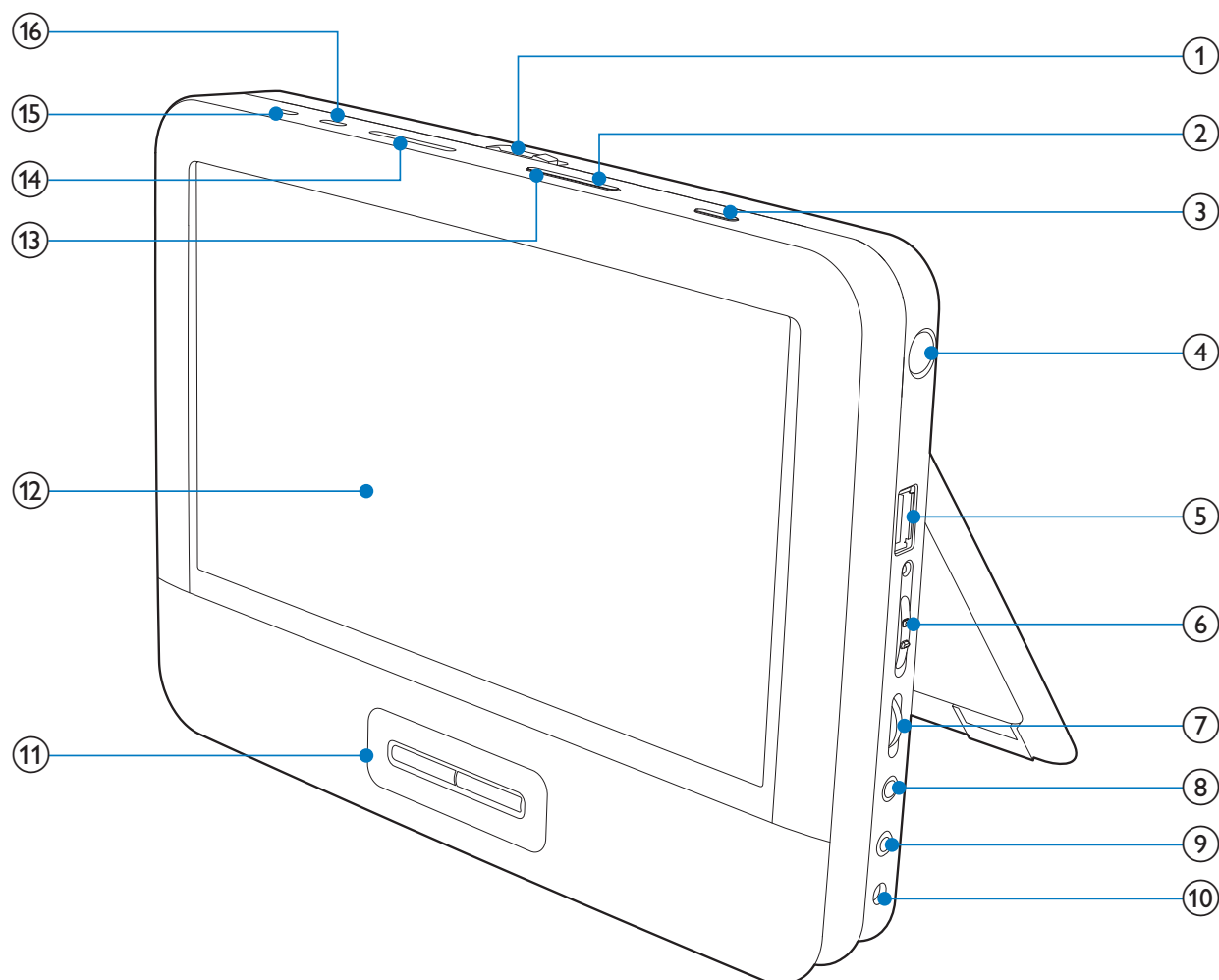

Controllare e identificare i seguenti contenuti della confezione:

- Lettore DVD portatile
- Telecomando
- Adattatore di alimentazione CA, AY5518 (Philips)
- Cavo AV
- Antenna
- Supporto di montaggio per auto
- Manuale dell'utente

Panoramica dell'unità principale



- ① **OPEN ►**
 - Consente di aprire il vassoio del disco.
- ② **OPTIONS**
 - consente di accedere alle opzioni relative all'attività o selezione corrente.
- ③ **SOURCE**
 - Consente di selezionare la sorgente Disc, USB, DTTV e Radio-DVBT.
- ④ **ANTENNA**
 - Jack dell'antenna.
- ⑤ 
 - Consente il collegamento a un'unità flash USB.

- ⑥ **ON/OFF**
- Consente di accendere/spegnere il lettore DVD.
- ⑦ **VOL +/-**
- Consente di aumentare o ridurre il volume.
- ⑧ 
- Jack per cuffie.
- ⑨ **AV OUT**
- Jack di uscita audio/video.
- ⑩ **DC IN**
- Presa di alimentazione.
- ⑪ 
- Consente di navigare tra i menu.
- 
- Consente di passare al canale successivo o precedente.
- 
- Consente di effettuare ricerche indietro o in avanti a velocità variabili.
-  **/OK**
- Consente di confermare una voce o una selezione.
 - Consente di avviare, mettere in pausa o riprendere la riproduzione del disco.
- 
- Consente di arrestare la riproduzione del disco.
- ⑫ **Display**
- ⑬ **DISC MENU**
- Per i DVD, consente di entrare o uscire dal menu del disco.
 - Con iVCD, consente di attivare o disattivare la modalità PBC (controllo della riproduzione).
 - PerVCD versione 2.0 o SVCD con PBC attivato: consente di tornare al menu.
- ⑭ 
- Consente di passare al titolo, capitolo o traccia precedente o successiva.

15) DISPLAY

- Consente di regolare la luminosità, il contrasto e il colore dello schermo.
- Consente di spegnere la retroilluminazione dello schermo.

16) SETUP

- Consente di accedere/uscire dal menu di configurazione.

Panoramica del telecomando

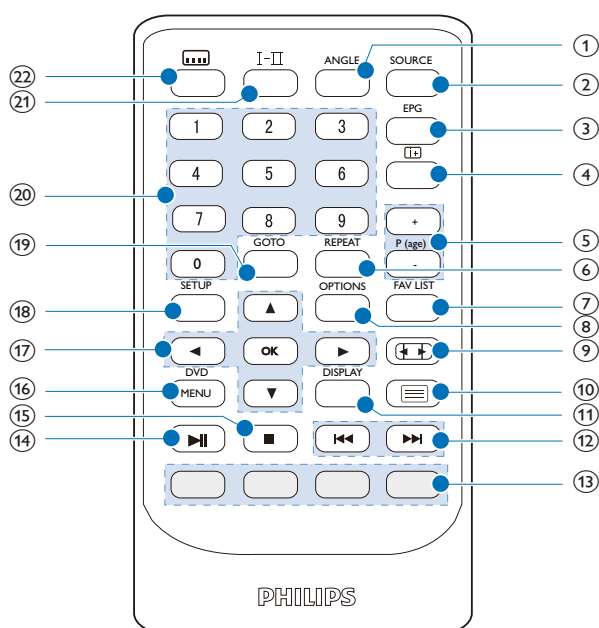
**1) ANGLE**

- Consente di selezionare un diverso angolo di visualizzazione per un film su DVD.

2) SOURCE







- Consente di selezionare la sorgente Disc, USB, DTTV e Radio-DVBT.

3) EPG

- Consente di attivare o disattivare la Guida elettronica ai programmi (EPG). È attivo solo con i canali digitali.

4) i+

- Consente di visualizzare le informazioni sul programma, se disponibili.

- ⑤ **P (age) +/-**
 - Consente di passare al canale successivo o precedente.
- ⑥ **REPEAT**
 - Consente di ripetere un capitolo/brano/titolo.
- ⑦ **FAV LIST**
 - Consente di accedere o di uscire dall'elenco dei preferiti.
- ⑧ **OPTIONS**
 - consente di accedere alle opzioni relative all'attività o selezione corrente.
- ⑨ 
 - Consente di regolare il formato di visualizzazione dello schermo.
- ⑩ 
 - consente di attivare o disattivare il televideo.
- ⑪ **DISPLAY**
 - Consente di regolare il valore del display del sistema.
- ⑫ 
 - Consente di passare al titolo, capitolo o traccia precedente o successiva.
- ⑬ **Tasti colorati**
 - Consente di selezionare attività o opzioni.
- ⑭ 
 - Consente di avviare o far ripartire la riproduzione del disco.
- ⑮ 
 - Consente di arrestare la riproduzione del disco.
- ⑯ **MENU**
 - consente di accedere o di uscire dal menu del disco.
- ⑰ 
 - Consente di navigare tra i menu.
- 
 - Consente di effettuare ricerche indietro o in avanti a velocità variabili.
- OK**
 - Consente di confermare una voce o una selezione.
 - Consente di accedere o di uscire dall'elenco dei canali.

- ⑱ **SETUP**
 - Consente di accedere/uscire dal menu di configurazione.
- ⑲ **GO TO**
 - Consente di passare a un capitolo/brano/titolo o tempo di riproduzione
- ⑳ **0-9**
 - Tastierino numerico
- ㉑ **I-II**
 - Con i DVD, consente di selezionare la lingua dell'audio.
 - Con i VCD, consente di selezionare una modalità audio.
 - Per la sorgente DTTV, tenere premuto questo tasto per selezionare i canali audio doppi.
- ㉒ 
 - Consente di selezionare la lingua dei sottotitoli del DVD.
 - Consente di accedere alle impostazioni dei sottotitoli in modalità DTTV.

3 Operazioni preliminari



Attenzione

- Utilizzare i comandi solo come indicato dal presente manuale dell'utente.
- Seguire sempre le istruzioni di questo capitolo in sequenza.

Quando si contatta l'assistenza Philips, verrà richiesto il numero del modello e il numero di serie del lettore. Il numero di modello e il numero di serie si trovano sulla base del lettore. Appuntare i numeri qui:

N° modello _____

N° di serie _____

Preparazione (per l'utilizzo in auto)



Avvertenza

- Rimuovere il kit di montaggio e il lettore DVD dal sedile quando quest'ultimo non viene utilizzato.

Per utilizzare il lettore in auto, collegarlo sul retro del poggiatesta del sedile anteriore.

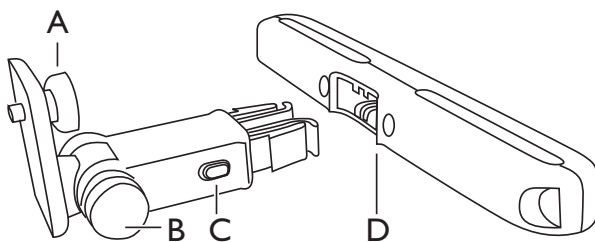

- A. Snodo di avvitamento per l'ancoraggio del lettore DVD
- B. Snodo di regolazione dell'angolo di visualizzazione
- C. Pulsante di sgancio del fermo
- D. Staffa di montaggio per poggiatesta

- 1** Fissare la staffa di montaggio sul poggiatesta del sedile anteriore.

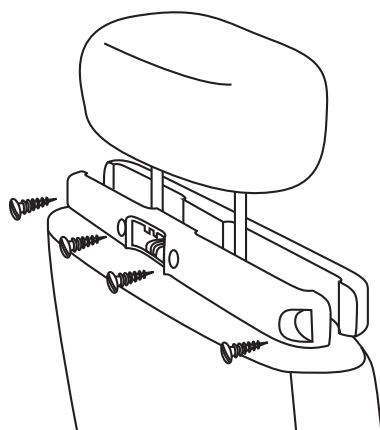

- ① Posizionare la staffa sulle barre del poggiatesta.
- ② Per fissare saldamente la staffa sulle barre, stringere le viti.

- 2** Fissare la staffa di montaggio del lettore portatile su quest'ultimo.



Nota

- Sulla staffa sono presenti tre fori. Utilizzarne uno a piacere.

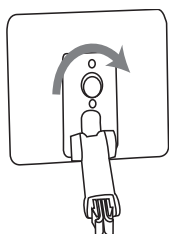

- 3** Inserire la vite in corrispondenza del dado sul retro del lettore DVD.
- Avvitare saldamente la staffa sul lettore DVD.
- 4** Installare il lettore DVD sul poggiatesta.

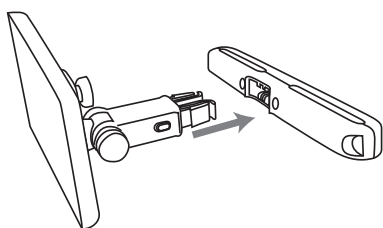

- Fissare la staffa del lettore DVD su quella di montaggio per il poggiatesta.

5 Regolare l'angolo di visualizzazione.

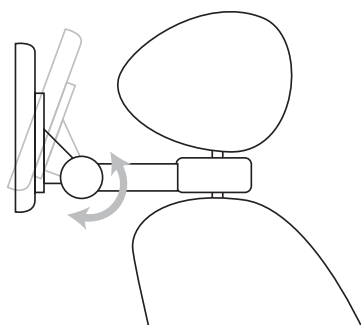

- ① Svitare lo snodo.
- ② Regolare l'angolo di visualizzazione secondo le proprie esigenze.
- ③ Riavvitare lo snodo.

6 Premere il pulsante di sgancio per staccare il lettore DVD dal poggiatesta.

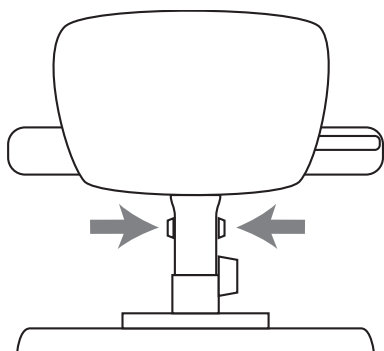

Carica della batteria



Attenzione

- Rischio di danni al prodotto! Assicurarsi che la tensione dell'alimentazione corrisponda a quella indicata sulla parte inferiore del lettore.
- Per caricare la batteria, utilizzare solo l'adattatore CA fornito.



Nota

- La targhetta del modello è situata sul lato inferiore del lettore.
- Il lettore può essere caricato solo quando è spento.

- 1 Impostare l'interruttore **POWERON/OFF** su **OFF**.
- 2 Collegare l'adattatore CA in dotazione al lettore e all'alimentazione.
 - ↳ L'indicatore di carica si accende.
 - ↳ Quando la batteria è completamente carica, l'indicatore di carica si spegne.

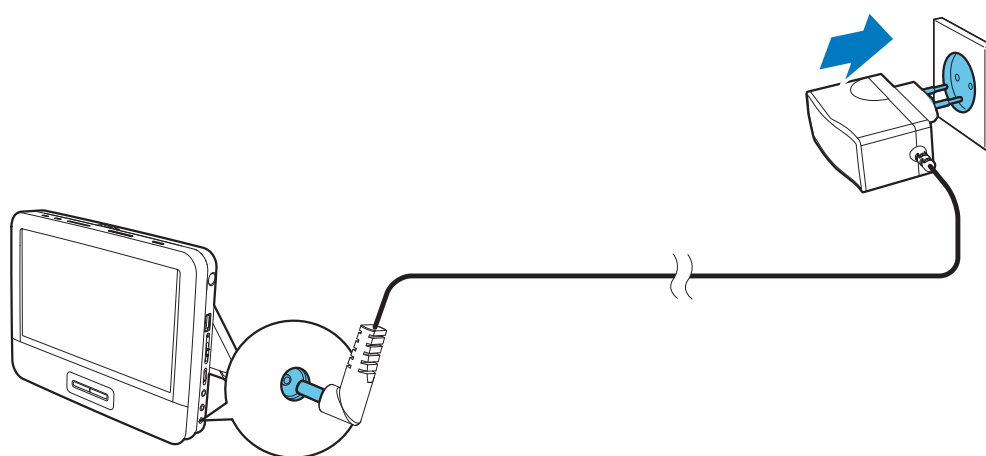

Installazione della batteria del telecomando



Attenzione

- Rischio di esplosione! Tenere lontane le batterie da fonti di calore, dai raggi solari e dal fuoco. Non gettare mai le batterie nel fuoco.
- Se la batteria non viene sostituita correttamente, si possono verificare esplosioni. Sostituire solo con un batteria uguale o equivalente.
- Le batterie contengono sostanze chimiche e devono quindi essere smaltite in modo corretto.
- Materiale in perclorato - potrebbero essere necessarie precauzioni durante l'utilizzo. Consultare il sito Web www.dtsc.ca.gov/hazardouswaste/perchlorate.

Primo utilizzo

- 1 Rimuovere la linguetta protettiva per attivare le batterie del telecomando.

Sostituzione della batteria del telecomando

- 1 Aprire il coperchio del vano batteria.
- 2 Inserire una batteria CR2025 rispettando la polarità (+/-) come indicato.
- 3 Chiudere il coperchio del vano batteria.

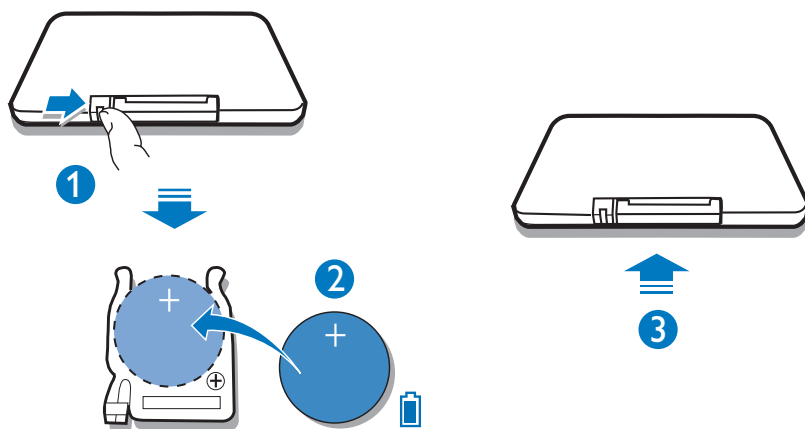

Collegamento di altri dispositivi

Collegamento di un televisore



Attenzione

- Spegnere il lettore prima di collegarlo ad apparecchiature aggiuntive.

È possibile collegare il lettore alla TV o a un amplificatore per guardare dei DVD. Abbinare i colori dei cavi AV (il cavo AV da collegare al TV non viene fornito) a quelli dei jack:

- il cavo giallo al jack video giallo.
- i cavi rosso/bianco ai jack rosso/bianco.



Nota

- I contenuti TV non possono essere riprodotti dal lettore su un televisore.

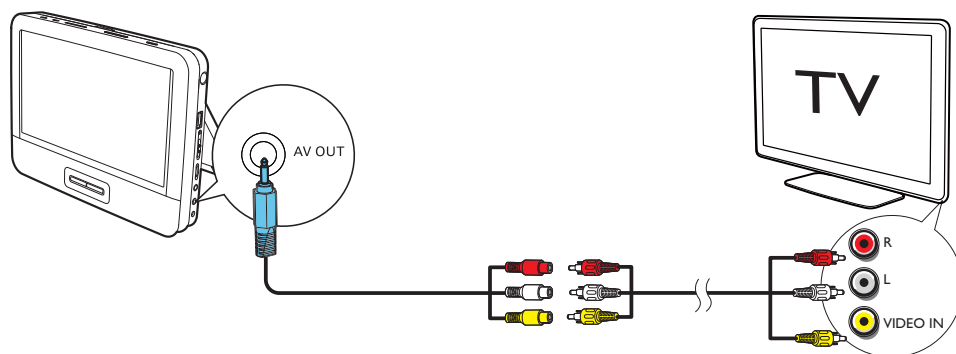

Collegamento dell'antenna TV

È possibile collegare il lettore all'antenna in dotazione o all'antenna di casa per ricevere i programmi della TV digitale.

- 1 Collegare l'antenna al jack **ANTENNA**.



Suggerimento

- Per una ricezione migliore, collegare il lettore all'antenna di casa.

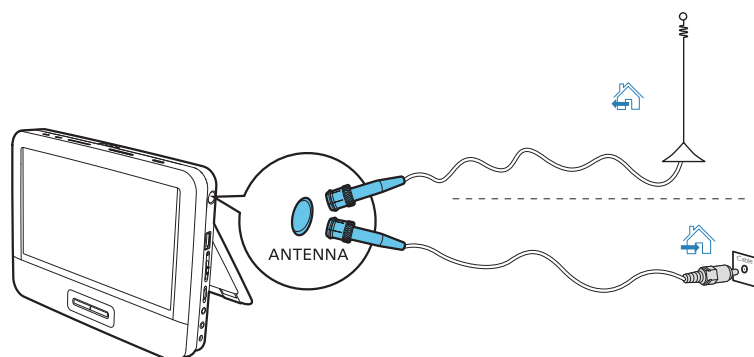

4 Utilizzo del lettore

Accensione

Impostare l'interruttore **ON/OFF** su **ON**.

↳ L'indicatore ① si accende (colore verde).

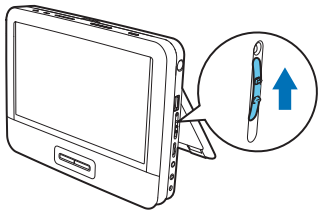

Scelta della lingua OSD

È possibile scegliere una lingua diversa per il testo che compare sul display (OSD).

- 1** Premere **SETUP**.
↳ Viene visualizzato il menu di configurazione.
- 2** Selezionare **[Generale] > [Language]**.
- 3** Premere **▲ / ▼** per selezionare un'opzione della lingua.
- 4** Premere **OK** per confermare.
- 5** Premere **SETUP** per uscire.

Riproduzione di dischi

- 1 Far scorrere l'interruttore **OPEN** ► del lettore.
- 2 Inserire il disco con l'etichetta rivolta verso l'alto.
- 3 Per chiudere il vano del disco, premerlo verso il basso.
 - ↳ La riproduzione si avvia automaticamente. In caso contrario, premere ►||/OK.
 - Se compare un menu, selezionare una voce, quindi premere ►||/OK per avviare la riproduzione.
 - Per mettere in pausa, premere ►||/OK. Premere ancora il pulsante per avviare nuovamente la riproduzione.
 - Per interrompere l'operazione, premere due volte ■.
 - Per selezionare la voce precedente/successiva, premere ◀◀ o ▶▶.
 - Per avviare una ricerca all'interno di un file video/audio, premere ◀◀ o ▶▶ una o più volte.

Riproduzione USB

È possibile riprodurre file DivX, MP3 o JPEG salvati su un dispositivo di archiviazione USB.

- 1 Premere più volte **SOURCE** per selezionare la sorgente USB.
- 2 Collegare il dispositivo USB alla porta .
 - ↳ Viene visualizzato il menu dei contenuti.

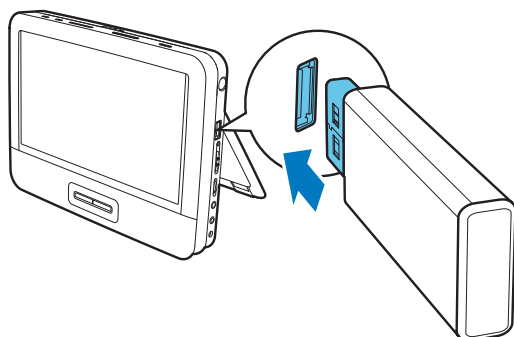

- 3 Selezionare un file, quindi premere ►||/OK.
↳ La riproduzione inizia.
 - 4 Per interrompere la riproduzione, premere ■.
-

Opzioni di riproduzione

- 1 Durante la riproduzione, premere **OPTIONS** per selezionare le opzioni di riproduzione disponibili.
- 2 Seguire le istruzioni a video.

5 Visione dei programmi TV



Nota

- Prima di iniziare, accertarsi di aver collegato l'antenna al lettore.
- Assicurarsi di trovarsi in un'area con copertura DTTV sufficiente. È possibile controllare la copertura del segnale contattando l'autorità di trasmissione del segnale TV del proprio paese oppure visitare il sito Internet www.philips.com/support.

Impostazioni iniziali

- 1** Premere più volte **SOURCE** per passare alla modalità DTTV.
↳ Viene richiesto di selezionare il proprio paese.
- 2** Selezionare il proprio paese, quindi premere **OK** per confermare.
↳ Viene richiesto di avviare la ricerca automatica dei canali.
- 3** Selezionare **[Ricerca automatica]**, quindi premere **OK** per confermare.
↳ Si avvia la ricerca automatica dei canali.
↳ Al termine della ricerca automatica dei canali, sullo schermo viene visualizzato il numero totale dei canali TV e radio trovati.
↳ Per vedere i programmi del primo canale trovato, premere **OK**.
↳ Per cambiare canale, premere **P (age) +/-**.

Ricerca manuale

È possibile effettuare la ricerca manuale dei canali TV.

- 1 Premere **SETUP**.
- 2 Selezionare **[DVB-T] > [Ricerca manuale]**, quindi premere **OK** per confermare.

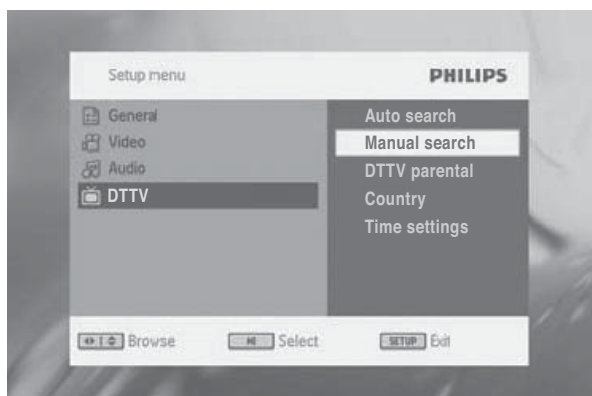

- 3 Selezionare il numero del canale, quindi premere **OK** per confermare.

Imposta ora

- 1 Premere **SETUP**.
- 2 Selezionare **[DVB-T] > [Impostazioni orarie]**.

Per impostare il formato dell'ora:

- 1 Selezionare **[Formato Orario]**.
- 2 Selezionare un'opzione, quindi premere **OK** per confermare.
 - **[24 ore]**
 - **[12 ore]**

Per impostare la modalità di impostazione dell'ora:

- 1 Selezionare **[Mod. impostaz.]**.
- 2 Selezionare un'opzione, quindi premere **OK** per confermare.
 - **[Imp. autom. ora]**: l'ora viene aggiornata automaticamente in base al canale TV trasmesso.
 - **[Imp. man. ora]**: consente l'impostazione manuale dell'ora.

Per impostare il fuso orario:

- 1 Selezionare **[Mod. impostaz.]** > **[Imp. man. ora]**, quindi premere **OK** per confermare.
- 2 Selezionare **[Fuso orario]**.
 - Selezionare GMT +01:00 per la Germania e l'Europa centrale (differenza di fuso orario in base al tempo medio di Greenwich).

Per impostare l'ora legale/DST:

- 1 Selezionare **[Mod. impostaz.]** > **[Imp. man. ora]**, quindi premere **OK** per confermare.
- 2 Selezionare **[Ora legale]**.
 - Nel caso in cui non sia il periodo di applicazione dell'ora legale, selezionare **[Disattiva]**.

Visualizzazione delle informazioni sul programma

Per consultare informazioni di base sul programma, premere **i+**.



- ① **Programma TV**
Programma radio
- ② **Informazioni sul programma successivo**
- ③ **Numero programma**
- ④ **Nome programma**
- ⑤ **Ora locale**

- ⑥ **Indicatore lunghezza segnale**
- ⑦ **Icone delle informazioni sui programmi**

I-II : programma disponibile con audio in diverse lingue. Per accedere a queste funzioni premere **I-II**.

 : programma con sottotitoli. Per accedere a questa funzione premere .

 : programma con televideo. Per accedere a questa funzione premere .

Accesso al televideo

Se il canale prescelto dispone della funzione televideo, viene visualizzato .

- Per accedere al televideo, premere .



Suggerimento

- Potrebbe essere necessario utilizzare i tasti colore per accedere o controllare le funzioni di visualizzazione. Seguire le istruzioni visualizzate sullo schermo del televideo.

Utilizzo della guida elettronica ai programmi

La guida elettronica ai programmi (EPG) è una guida a video disponibile per i canali digitali. È possibile scorrere, selezionare e visualizzare i programmi in base all'orario o al titolo.

- 1 Selezionare un canale.
- 2 Premere **EPG**.
 - ↳ Utilizzo della guida elettronica ai programmi
- 3 Premere **▼▲** per selezionare un programma.
- 4 Premere **OK**.
 - ↳ Viene visualizzato un breve riassunto sulle informazioni del programma.
- 5 Per uscire dal menu EPG, premere **EPG**.

Ordinamento dell'elenco dei canali

- 1 Premere **OPTIONS**.
- 2 Selezionare [**Modifica canale**].
↳ Viene visualizzato l'elenco dei canali.
- 3 Selezionare un canale.
- 4 Seguire le istruzioni su schermo per scorrere i canali avanti/indietro.

Gestione dei canali

- 1 Premere **OK**.
↳ Viene visualizzato l'elenco dei canali.
- 2 Selezionare un canale.
 - Per bloccare il canale, premere il tasto rosso.
 - Per nascondere il canale, premere il tasto giallo.
 - Per impostare il canale come preferito, premere il tasto verde.

6 Regolare le impostazioni

Utilizzare l'opzione **SETUP** per ottimizzare le impostazioni di riproduzione.

- 1 Premere **SETUP**.
↳ Viene visualizzato il menu di configurazione.
- 2 Utilizzare i tasti di navigazione per selezionare un'opzione e premere **OK** per confermare.
 - Premere ◀ per tornare al menu precedente.

[Generale]	
[Language]	Selezionare la lingua del display
[Impostazioni PBC]	Consente di attivare/disattivare la funzione di controllo della riproduzione.
[Risparmio energetico]	Consente di impostare la modalità risparmio energetico.
[DivX (VOD)]	Consente di ottenere il codice di registrazione DivX.
[Sottotitoli DivX]	Consente di selezionare la lingua dei sottotitoli per i DivX.
[Filtro Famiglia DVD]	Consente di selezionare le opzioni per il blocco bambini.
[Imposta password]	Consente di modificare la password attuale.
[Impostazioni di fabbrica]	Consente di ripristinare le impostazioni predefinite.
[Video]	
[Schermo TV]	Consente di impostare il formato di visualizzazione del display.
[Standard TV]	Consente di selezionare il formato di visualizzazione video sul sistema TV.
[Audio]	
[Dolby]	Consente di impostare l'uscita Dolby.

[DVB-T]	
[Ricerca automatica]	Consente di effettuare la ricerca automatica dei canali.
[Ricerca manuale]	Consente di effettuare la ricerca manuale dei canali.
[Filtro Famiglia DVB-T]	Consente di selezionare le opzioni per il blocco bambini.
[Paese]	Consente di selezionare un paese specifico.
[Impostazioni orarie]	Consente di impostare l'ora.
[Versione]	Verificare le informazioni sulla versione.

3 Premere **SETUP** per uscire.

7 Informazioni sul prodotto



Nota

- Le informazioni relative al prodotto sono soggette a modifiche senza preavviso.

Dimensioni	210 x 170 x 39,5 mm
Peso	0,84 kg
Alimentatore	Ingresso: 100-240V, 50/60 Hz Uscita : CC 9-12 V, 1,0 A
Intervallo temperatura di funzionamento	0-50°C
Lunghezza d'onda del laser	650 nm
Sistema video	NTSC/PAL

8 Risoluzione dei problemi



Avvertenza

- Rischio di scosse elettriche. Non rimuovere il rivestimento del lettore per nessun motivo.

Al fine di mantenere valida la garanzia, non provare a riparare il sistema. Se si verificano problemi quando si utilizza il lettore, consultare l'elenco riportato di seguito prima di richiedere assistenza. Se il problema persiste, consultare il sito Web www.philips.com/welcome per registrare il lettore e ottenere assistenza.

Assenza di alimentazione

- Verificare che entrambe le prese del cavo di alimentazione principale siano collegate correttamente.
- Assicurarsi che venga erogata corrente dalla presa CA.
- Verificare se la batteria incorporata è scarica.

Audio assente

- Verificare che il cavo AV sia collegato correttamente.

Nessuna risposta al telecomando

- Verificare che il percorso tra il telecomando e il lettore non presenti ostacoli.
- Puntare il telecomando direttamente verso il lettore da una breve distanza.
- Sostituire le batterie del telecomando.
- La funzione non è compatibile con il disco. Fare riferimento alle istruzioni relative al disco.

Immagine distorta

- Pulire il disco. Strofinare il disco verso i lati partendo dal centro con un panno pulito e morbido che non lascia residui.
- Assicurarsi che il formato di visualizzazione dei video su disco sia compatibile con il televisore.
- Modificare il formato di visualizzazione dei video in base al televisore o al programma visualizzato.
- Lo schermo LCD è stato prodotto usando un'avanzata tecnologia ad alta precisione. È possibile, tuttavia, che compaiano piccoli punti neri e/o punti luminosi (rossi, blu, verdi) che compaiono in maniera continua sullo schermo

LCD. Si tratta del risultato normale del processo di produzione e non indica un funzionamento errato.

Impossibile riprodurre disco

- Assicurarsi che l'etichetta del disco sia rivolta verso l'alto.
- Pulire il disco. Strofinare il disco verso i lati partendo dal centro con un panno pulito e morbido che non lascia residui.
- Inserire un altro disco per verificare se quello corrente è difettoso.

Nessuna risposta ai comandi

- L'operazione non è consentita dal disco.

Il lettore si surriscalda

- Se il lettore viene utilizzato per lunghi periodi, la superficie si surriscalda. Non si tratta comunque di un malfunzionamento dell'apparecchio.

Sullo schermo viene visualizzato segnale debole o assente

- Il segnale DVB-T è troppo debole o al di fuori dell'area di copertura del segnale DVB-T.
- Assicurarsi di trovarsi in un'area con copertura sufficiente.
- La ricezione di segnali DVB-T quando ci si trova su una macchina in movimento potrebbe causare problemi di segnale.

Perdita dei programmi TV correnti quando si viaggia in un altro paese

- 1** Premere **SETUP**.
- 2** Selezionare **[DTTV] > [Country]**.
- 3** Selezionare il proprio paese.
- 4** Selezionare **[Auto search]**,



© 2011 Koninklijke Philips Electronics N.V.

All rights reserved.

PD9003_12_UM_V2.0

