



Microwave Oven

User Manual



MGC 20130 BFB - MGC 20130 SFB

FR - IT - CS - PL - RO



01M-8911673200-5121-02
01M-8912103200-5121-02

CONTENTS

FRANÇAIS	3-19
ITALIANO	20-37
ČESKY	38-56
POLSKI	57-75
ROMÂNĂ	76-95

Avant d'utiliser l'appareil, veuillez lire ce manuel !

Chère cliente, cher client,

Merci d'avoir choisi les produits Beko. Nous espérons que ce produit, fabriqué dans des installations modernes et soumis à un processus de contrôle qualité rigoureux, vous offre les meilleures performances possibles. C'est pourquoi nous vous recommandons, avant d'utiliser ce produit, de lire attentivement ce manuel et tous les autres documents fournis et de les conserver soigneusement pour toute consultation future. Si vous confiez le produit à quelqu'un d'autre, n'oubliez pas de lui remettre également le manuel d'utilisation. Veuillez à bien respecter les consignes et les instructions figurant dans le manuel d'utilisation.

Signification des symboles

Les symboles suivants sont utilisés tout au long de ce manuel :

	Informations importantes et conseils utiles sur l'utilisation de l'appareil.
--	--

	Avertissement sur les situations dangereuses concernant la sécurité des biens et des personnes.
--	---

	Avertissement en cas de contact avec une surface brûlante.
--	--

	Avertissement en cas de choc électrique.
---	--



Ce produit a été fabriqué dans une usine moderne respectueuse de l'environnement.

1 Instructions importantes en matière de sécurité et d'environnement

Consignes de sécurité importantes à lire attentivement et à conserver pour référence ultérieure

1.1 Avertissements de sécurité

Cette section comprend les instructions de sécurité qui vous mettent à l'abri de tout risque d'incendie, de choc électrique, d'exposition à une fuite d'énergie micro-ondes, de toute blessure physique ou de tout dommage matériel. Le non-respect de ces instructions annule toute garantie.

- Les fours à micro-ondes Beko sont conformes aux normes de sécurité applicables ; par conséquent, en cas de dommage sur l'appareil ou le câble d'alimentation, celui-ci doit être réparé ou remplacé par le revendeur, le centre de service ou un service spécialisé et autorisé afin d'éviter tout danger. Lorsque les réparations sont mauvaises ou effectuées par un personnel non qualifié, elles peuvent être dangereuses et entraîner des risques pour l'utilisateur.
- Cet appareil est conçu pour être utilisé dans les maisons et les endroits similaires tels que :
 - les cuisines du personnel des boutiques, des bureaux et autres environnements professionnels ;
 - les maisons de campagne ;
 - les cuisines pour clients dans les hôtels et autres lieux d'habitation ; et
 - les chambres d'hôtes.
- Il n'a pas été conçu à des fins industrielles ou pour les laboratoires.
- N'essayez pas de démarrer le four lorsque sa porte est ouverte, sinon vous risquez d'être exposé à l'énergie nocive des micro-ondes. Les verrous de sécurité ne doivent pas être levés ou altérés.
- Le four sert à réchauffer les aliments et les boissons. Le séchage des aliments et des chiffons humides, et le chauffage des coussins, pantoufles et éponges chauffantes, et autres dispositifs pourraient causer des dommages corporels, ou un incendie.

1 Instructions importantes en matière de sécurité et d'environnement

- Ne placez aucun objet entre la face avant et la porte du four. Ne laissez pas la saleté ou les restes de produits de nettoyage s'accumuler sur les surfaces de fermeture.
- Tout travail de réparation impliquant le retrait du couvercle qui assure la protection contre l'exposition à l'énergie micro-ondes doit être effectué par des personnes/services autorisés. Toute autre approche est dangereuse.
- Votre appareil est destiné à la cuisson, au chauffage et à la décongélation des aliments à domicile. Il ne doit pas être utilisé à des fins commerciales.
- Votre four n'est pas conçu pour sécher un être vivant.
- N'utilisez pas votre appareil pour sécher les vêtements ou les torchons de cuisine.
- N'utilisez pas cet appareil à l'extérieur, dans les salles de bain, dans des environnements humides ou dans des endroits où il peut être mouillé.
- Aucune responsabilité ou garantie n'est assumée pour les dommages résultant d'une mauvaise utilisation ou d'une manipulation incorrecte de l'appareil.
- N'essayez jamais de démonter l'appareil. Aucune réclamation de garantie n'est acceptée pour les dommages causés par une mauvaise manipulation.
- Utilisez uniquement les pièces ou pièces d'origine recommandées par le fabricant.
- Ne laissez pas l'appareil sans surveillance lorsqu'il est utilisé.
- Utilisez toujours l'appareil sur une surface stable, plane, propre, sèche et antidérapante.
- L'appareil ne doit pas être utilisé avec une horloge externe ou un système de commande à distance séparé.
- Nettoyez toutes les pièces de l'appareil avant de l'utiliser pour la première fois. Veuillez consulter les détails donnés dans la section « Nettoyage et entretien ».
- N'utilisez l'appareil que pour l'usage auquel il est destiné, tel que décrit dans ce manuel.
- L'appareil devient brûlant lorsqu'il est utilisé. Faites attention à ne pas toucher les parties chaudes à l'intérieur du four.
- Ne faites pas fonctionner le four lorsqu'il est vide.

1 Instructions importantes en matière de sécurité et d'environnement

- La chaleur produite par les aliments peut être transmise aux ustensiles de cuisson et les faire chauffer. Vous aurez peut-être besoin de gants de cuisine pour tenir l'ustensile.
- Assurez-vous que les ustensiles sont adaptés à l'utilisation dans un four à micro-ondes.
- Ne placez pas le four sur des cuisinières ou d'autres appareils générant de la chaleur. Dans le cas contraire, il peut être endommagé, annulant ainsi la garantie.
- De la vapeur peut s'échapper lorsque vous ouvrez les couvercles ou le papier d'aluminium après la cuisson des aliments.
- L'appareil et ses surfaces accessibles peuvent être très chauds lorsque l'appareil fonctionne.
- La porte et le verre extérieurs peuvent être très chauds lorsque l'appareil fonctionne.
- Assurez-vous que votre alimentation électrique est conforme aux informations fournies sur la plaque signalétique de l'appareil.
- L'unique façon de déconnecter l'appareil de l'alimentation électrique est de retirer la fiche de la prise de courant.
- Utilisez l'appareil uniquement avec une prise mise à la terre.
- N'utilisez jamais l'appareil si le câble d'alimentation ou l'appareil lui-même est endommagé.
- N'utilisez pas cet appareil avec une rallonge.
- Ne touchez jamais l'appareil ou sa prise avec des mains humides.
- Placez l'appareil de manière à ce que la fiche soit toujours accessible.
- Évitez d'endommager le câble d'alimentation en ne pas le serrer, le plier ou le frotter sur des bords tranchants. Éloignez le câble d'alimentation de toute surface brûlante et des flammes.
- Assurez-vous qu'il n'y ait aucun danger de tension accidentelle sur le câble d'alimentation et que personne ne risque de trébucher sur le câble, lorsque l'appareil est en marche.
- Débranchez l'appareil avant chaque nettoyage et lorsque l'appareil n'est pas utilisé.
- Ne tirez pas le câble d'alimentation de l'appareil pour le débrancher de son alimentation électrique et n'enroulez jamais son câble d'alimentation autour de l'appareil.

1 Instructions importantes en matière de sécurité et d'environnement

- Ne plongez pas l'appareil, le câble d'alimentation ou la fiche dans de l'eau ou dans tout autre liquide. Ne le maintenez pas sous l'eau courante.
- Si vous chauffez les aliments dans un récipient en plastique ou en papier, gardez un œil sur le four pour éviter tout risque d'inflammation.
- Retirez les attaches et poignées métalliques des récipients/sacs en papier ou en plastique avant de la monter sur le four.
- Si vous remarquez de la fumée, débranchez l'appareil si cela peut se faire sans danger et maintenez la porte fermée pour étouffer les flammes.
- N'utilisez pas le four à micro-onde comme espace de rangement. Ne laissez pas des produits en papier, des ustensiles de cuisson ou des aliments dans la cavité du four lorsque vous ne l'utilisez pas.
- Le contenu des biberons et aliments pour bébé doit être remué ou agité et vérifiez la température avant de les consommer pour éviter tout risque de brûlure.
- Ce produit est un appareil ISM du groupe 2 et de classe B. Le groupe 2 comprend tous les appareils ISM (à usage industriel, scientifique et médical) dans lesquels une énergie à fréquence radio est produite de façon intentionnelle et/ou utilisée sous la forme de radiations électromagnétiques pour le traitement de matériau, ainsi que les appareils dont les pièces sont usinées par électroérosion.
- Les appareils de la classe B sont conçus pour être utilisés dans un environnement domestique et dans des établissements directement reliés à un réseau d'alimentation basse tension.
- N'utilisez pas des huiles de cuisine dans le four. L'huile chaude peut endommager les composants et les matériaux du four. Elle peut également provoquer des brûlures de la peau.
- Percez les aliments à la croûte épaisse comme les pommes de terre, les courgettes, les pommes et les châtaignes.
- Disposez l'appareil de sorte que la face arrière soit tournée vers le mur.

1 Instructions importantes en matière de sécurité et d'environnement

- Avant de déplacer l'appareil, veuillez sécuriser le plateau tournant pour éviter tout dommage.
- Ne chauffez pas les œufs en coquille et les œufs durs entiers dans les fours à micro-ondes, ils peuvent exploser même après que le four ait terminé de chauffer.

AVERTISSEMENT : Si la porte ou les joints de la porte sont endommagés, faites-les réparer par une personne qualifiée avant de continuer à utiliser le four.

AVERTISSEMENT : Il est dangereux pour toute personne non qualifiée d'effectuer les travaux d'entretien et de réparation nécessitant le démontage du couvercle servant à protéger contre l'énergie des ondes du four.

AVERTISSEMENT : Les liquides et autres aliments ne doivent pas être chauffés dans les récipients fermés, parce qu'ils peuvent exploser.

- Nettoyez le four régulièrement et enlevez tous les dépôts d'aliments dans le four.
- Vous devez laisser un espace de 20 cm au-dessus de la surface supérieure du four.
- Ne faites pas trop cuire les aliments, sinon vous risquez de provoquer un incendie.
- N'utilisez pas de nettoyeur à la vapeur pour nettoyer l'appareil.
- Des conditions de sécurité maximales sont requises lorsque l'appareil est utilisé près des enfants ou des personnes présentant des déficiences physiques, sensorielles ou mentales.
- Cet appareil peut être utilisé par des enfants âgés d'au moins 8 ans et par des personnes ayant des capacités physiques, sensorielles ou mentales réduites ou dénuées d'expérience ou de connaissance, s'ils (si elles) sont correctement surveillé(es) ou si des instructions relatives à l'utilisation de l'appareil en toute sécurité leur ont été données et si les risques encourus ont été appréhendés. Les enfants ne doivent pas jouer avec l'appareil. Le nettoyage et l'entretien par l'utilisateur ne doivent pas être effectués par des enfants sans surveillance
- **Risque de suffocation !** Gardez tous les matériaux d'emballage hors de portée des enfants.

1 Instructions importantes en matière de sécurité et d'environnement

- En raison de l'excès de chaleur qui se produit en modes gril et combiné, les enfants ne doivent être autorisés à utiliser ces modes que sous la surveillance d'un adulte.
- Tenez l'appareil et son câble d'alimentation hors de la portée des enfants de moins de 8 ans.
- Ne faites pas cuire les aliments directement sur le plateau en verre. Mettez les aliments dans/sur les ustensiles de cuisine appropriés avant de les placer dans le four.
- Les récipients métalliques pour les aliments et les boissons ne sont pas autorisés pendant la cuisson au micro-ondes. Sinon, cela pourrait produire une formation d'étincelles.
- Cet appareil n'est pas conçu pour être intégré. Ne le placez pas dans une armoire ou une boîte lorsqu'il est utilisé.

1.2 Conformité avec la directive DEEE et mise au rebut des déchets :

Ce produit est conforme à la directive DEEE (2012/19/UE) de l'Union européenne. Ce produit porte un symbole de classification pour la mise au rebut des équipements électriques et électroniques (DEEE).



Ce symbole indique que ce produit ne doit pas être jeté avec les déchets ménagers à la fin de sa vie utile. Les appareils usagés doivent être retournés au point de collecte officiel destiné

au recyclage des appareils électriques et électroniques. Pour trouver ces systèmes de collecte, veuillez contacter les autorités locales ou le détaillant auprès duquel vous avez acheté le produit.

Chaque ménage joue un rôle important dans la récupération et le recyclage des appareils ménagers usagés. L'élimination appropriée des appareils usagés aide à prévenir les conséquences négatives potentielles pour l'environnement et la santé humaine.

1.3 Conformité avec la directive LdSD :

L'appareil que vous avez acheté est conforme à la directive LdSD (2011/65/UE) de l'Union européenne. Il ne comporte pas les matériels dangereux et interdits mentionnés dans la directive.

1.4 Information sur l'emballage



L'emballage du produit est composé de matériaux recyclables, conformément à notre réglementation nationale. Ne jetez pas les éléments d'emballage avec les déchets domestiques et autres déchets. Déposez-les dans un des points de collecte d'éléments d'emballage que vous indiquera l'autorité locale dont vous dépendez.

2 Votre four à micro-ondes

2.1 Aperçu

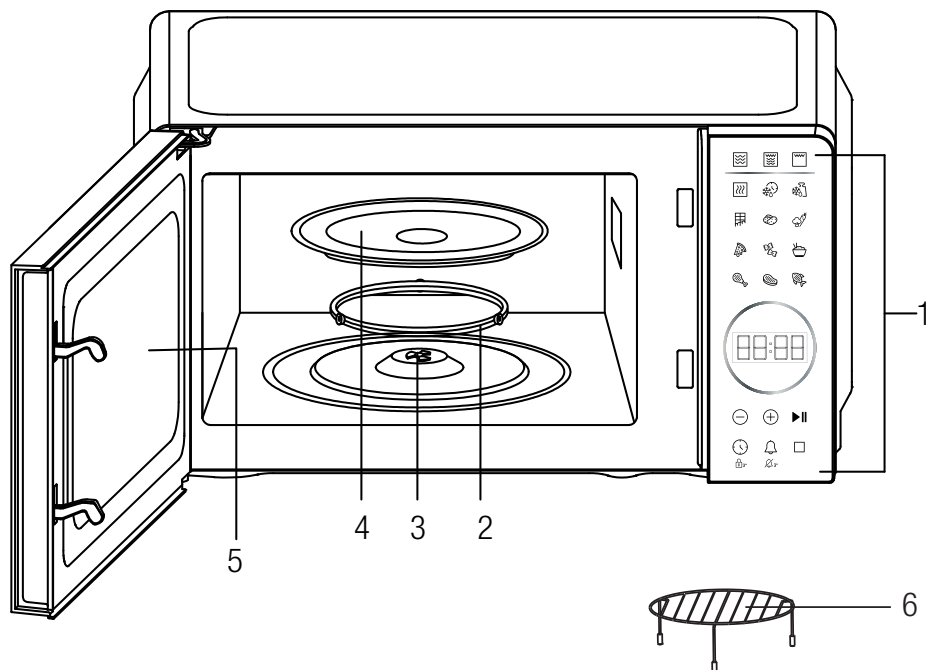

Commandes et pièces

1. Panneau de commande
2. Anneau de roulement
3. Arbre
4. Plateau en verre
5. Porte du four
6. Support en métal

2.2 Données techniques

Modèle	MGC 20130 BFB	MGC 20130 SFB
Tension nominale	230-240V~, 50Hz	
Puissance d'entrée - Micro-ondes	1100W	
Puissance du gril	900W	
Puissance de sortie	700W	
Fréquence du micro-ondes	2450MHz	
Diamètre du plateau tournant	245 mm	
Capacité du four	20 L	
Couleur	Noir	Argent

Droits de modifications techniques ou de conception réservés.

Les inscriptions sur le produit ou les valeurs indiquées sur la documentation fournie avec le produit sont des valeurs obtenues dans des conditions de laboratoire conformément aux normes en vigueur. Ces valeurs peuvent varier selon l'utilisation de l'appareil et les conditions ambiantes.

2 Votre four à micro-ondes

2.3 Installation du plateau tournant

- Ne placez jamais le plateau en verre à l'envers. Il ne doit en aucun cas être bloqué.
- Utilisez toujours le plateau en verre et le support du plateau tournant pendant la préparation.
- Placez toujours les aliments et les récipients sur le plateau en verre pour la cuisson.
- En cas de fissure ou de cassure du plateau en verre ou du support du plateau tournant, contactez votre centre de services autorisé le plus proche.

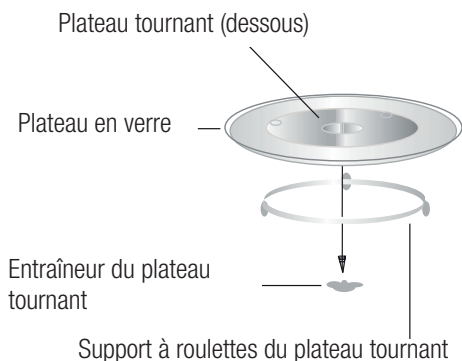

3 Installation et raccordement

3.1 Installation

1. Assurez-vous de retirer tous les matériaux d'emballage sur la partie intérieure de la porte.



AVERTISSEMENT : Vérifiez que le four ne présente aucun dommage, notamment une porte mal alignée ou pliée, des joints de porte et une surface d'étanchéité endommagés, des charnières de porte brisées ou desserrées, des verrous et des bosses à l'intérieur de la cavité ou sur la porte. En cas de dommage, ne faites pas fonctionner le four et contactez un personnel qualifié.

2. Ce four à micro-ondes doit être placé sur une surface plane et stable pour supporter son poids et les aliments les plus lourds susceptibles d'être cuits au four.
3. Ne placez pas le four dans un endroit où la chaleur, l'humidité ou l'humidité élevée sont générées, ou près de matériaux combustibles.
4. Pour un fonctionnement correct, le four doit disposer d'un débit d'air suffisant. Laisser 20 cm d'espace au-dessus du four, 10 cm à l'arrière et 5 cm des deux côtés. Ne couvrez ou ne bloquez aucun orifice de l'appareil. Ne retirez pas les pieds.
5. Ne faites pas fonctionner le four tant que le plateau en verre, le support de rouleaux et l'axe ne sont pas dans leur position correcte.
6. Assurez-vous que le cordon d'alimentation n'est pas endommagé et qu'il ne passe pas sous le four ou sur une surface chaude ou tranchante.
7. La prise doit être facilement accessible afin de pouvoir aisément débrancher votre appareil en cas d'urgence.
8. N'utilisez pas le four à l'extérieur.

3.2 Interférences radio

Le fonctionnement du four à micro-ondes peut créer des interférences avec la radio, la télévision ou d'autres appareils similaires. En cas d'interférences, il est possible de les réduire ou de les supprimer en prenant les mesures suivantes :

1. Nettoyez la porte et la surface d'étanchéité du four.
2. Réorientez l'antenne de réception de la radio ou de la télévision.
3. Déplacez le four à micro-ondes par rapport au récepteur.
4. Éloignez le four à micro-ondes du récepteur.
5. Branchez le four à micro-ondes sur une autre prise, de sorte que le four et le récepteur se trouvent sur des circuits de dérivation différents.

3.3 Principes de préparation au micro-ondes

1. Disposez les aliments avec précaution. Placez les zones les plus épaisses vers l'extérieur du plat.
2. Surveillez le temps de cuisson. Faites cuire les aliments pendant le temps le plus court indiqué et prolongez le temps de cuisson au besoin. Les aliments trop cuits peuvent produire de la fumée ou s'enflammer.
3. Couvrez les aliments pendant la cuisson. Les couvercles empêchent les éclaboussures et aident les aliments à cuire uniformément.
4. Lorsque vous cuisinez au micro-ondes, retournez les aliments une fois pour accélérer la cuisson, notamment le poulet et les hamburgers. Les gros aliments comme les rôtis doivent être retournés au moins une fois.
5. Retournez les aliments comme les boulettes de viande une fois à mi-cuisson, du haut vers le bas et du centre du plat vers l'extérieur.

3 Installation et raccordement

3.4 Instructions de mise à la terre

Cet appareil doit être branché à une borne de mise à la terre. Ce four est équipé d'un cordon muni d'un câble de masse et d'une fiche de mise à la terre. Branchez la fiche sur une prise correctement installée et mise à la terre. En cas de court-circuit électrique, la mise à la terre réduit le risque de choc électrique en offrant au courant électrique un fil d'évacuation. Il est recommandé de prévoir un circuit séparé desservant uniquement le four. L'utilisation d'une haute tension est dangereuse et peut provoquer un incendie ou tout autre accident causant des dommages au four.



AVERTISSEMENT : L'utilisation incorrecte de la fiche de mise à la terre peut entraîner un risque de choc électrique.



Si vous avez des questions relatives à la mise à la terre ou aux instructions en matière d'électricité, consultez un électricien qualifié ou un personnel de service.



Ni le fabricant ni le revendeur ne peuvent être tenus responsables des dommages au four ou des blessures corporelles résultant du non-respect des procédures de raccordement électrique.

Les fils de ce câble principal sont colorés selon le code suivant :

Vert et jaune = MISE À LA TERRE

Bleu = NEUTRE

Marron = PHASE

3.5 Guide d'ustensiles

1. Les micro-ondes ne peuvent pas pénétrer le métal. Utilisez uniquement les ustensiles qui conviennent pour une utilisation au micro-ondes. Les récipients métalliques pour aliments et boissons sont interdits pendant la cuisson au micro-ondes. Cette exigence ne s'applique pas si le fabricant spécifie la taille et la forme des récipients métalliques qui conviennent pour la cuisson au micro-ondes.
2. Les micro-ondes ne traversent pas le métal, par conséquent n'utilisez pas d'ustensiles métalliques ou des plats avec des bordures métalliques.
3. Lorsque vous cuisinez au micro-ondes, n'utilisez pas des papiers recyclés car ils pourraient contenir de petits fragments métalliques pouvant causer des étincelles ou un incendie.
4. Il est recommandé d'utiliser des plats ronds ou ovales plutôt que des plats carrés ou allongés, car les aliments dans les coins ont tendance à trop cuire.
5. Vous pouvez utiliser des bandes étroites de papier d'aluminium pour éviter que les zones exposées ne cuisent trop. Mais faites attention à ne pas trop en utiliser et gardez une distance de 1 pouce (2,54 cm) entre le papier d'aluminium et la cavité.

La liste ci-dessous est un guide général pour vous aider à choisir les bons ustensiles.

Ustensiles de cuisine	Micro-ondes
Verre thermorésistant	Oui
Verre non thermorésistant	Non
Céramiques thermorésistantes	Oui
Plat en plastique pour le micro-ondes	Oui
Essuie-tout	Oui
Plateau métallique	Non
Support en métal	Non
Récipient en aluminium et papier d'aluminium	Non

4 Fonctionnement

4.1 Panneau de commande

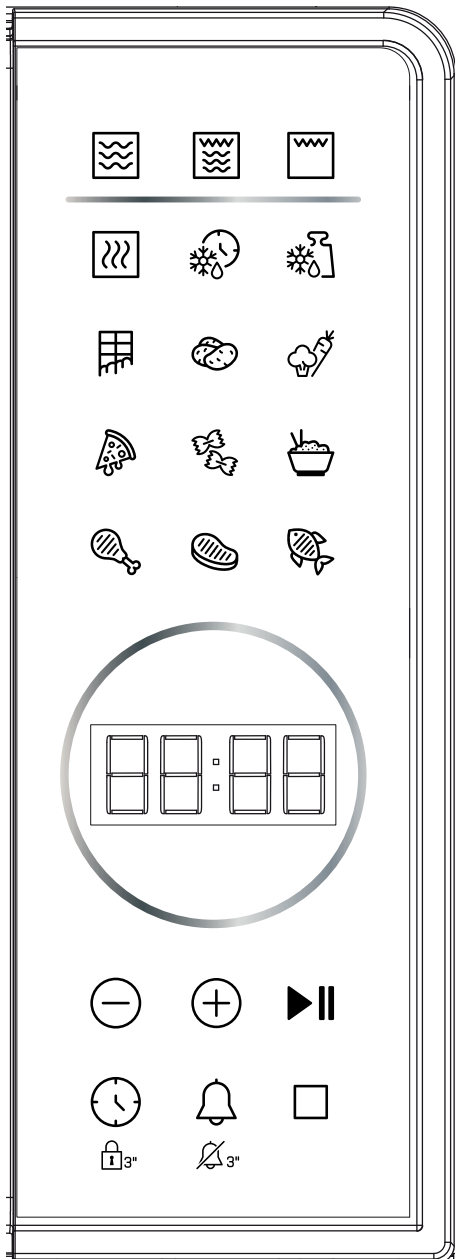

• Écran

Il affiche le temps de cuisson, le niveau de puissance, les indicateurs d'action et l'heure.

• Niveau de puissance -

Appuyez sur ce bouton pour régler le niveau de puissance du micro-ondes.

• Grille -

Appuyez sur ce bouton pour définir un programme de cuisson du grill.

• Micro+Grille -

Appuyez pour régler le programme de cuisson combiné micro-ondes et grille.

• Temps de dégivrage -

Appuyez sur ce bouton pour dégivrer les aliments en fonction du temps.

• Dégivrage par poids -

Appuyez sur ce bouton pour dégivrer les aliments en fonction du poids.

• Bouton de cuisson automatique

Des réglages instantanés pour cuisiner des aliments populaires.

• -/+ ⊖ ⊕

Appuyez sur ce bouton pour régler le temps.

• Démarrer/Arrêter - ▶||

Appuyez sur ce bouton pour démarrer et arrêter les programmes de cuisson.

• Heure -

Appuyez sur ce bouton pour régler l'heure de l'horloge. Ce bouton permet également de régler le verrouillage enfant.

• Mise en sourdine -

Permet de régler la fonction Muet.

• Annuler -

Appuyez sur ce bouton pour annuler le programme de cuisson.

4 Fonctionnement

4.2 Fonctionnement

- Lorsque le four est branché pour la première fois, l'écran affiche «1:01».
- En cours de réglage, si vous appuyez une fois sur la touche ANNULER ou si vous interrompez pendant environ 25 secondes, le four revient en mode veille.
- Pendant la cuisson, si vous appuyez une fois sur le bouton DÉMARRER/ARRÊTER ou ouvrez la porte du four, le programme se met en pause, ensuite appuyez une fois sur le bouton DÉMARRER/ARRÊTER à l'état de pause pour continuer.
- Pendant la cuisson, appuyez une fois sur le bouton ANNULER, le programme s'annulera.
- Lorsque vous appuyez sur la touche DÉMARRER/ARRÊTER et que la porte du four à micro-ondes est ouverte, l'écran affiche «door» pour rappeler à l'utilisateur de fermer la porte du four à micro-ondes.
- Une fois la cuisson terminée, l'écran affiche «Fin» avec un son toutes les deux minutes jusqu'à ce que l'utilisateur appuie sur un bouton ou ouvre la porte.

4.3 Réglage de l'horloge

L'horloge fonctionne en cycle de 12 ou 24 heures, vous pouvez le sélectionner en appuyant sur le bouton « HORLOGE ».

1. En mode Veille, appuyez sur le bouton « HORLOGE » plusieurs fois pour choisir une horloge de 12 ou 24 heures.
2. Appuyez sur les boutons « -/+ » pour régler les chiffres de l'heure.
3. Appuyez une fois sur le bouton « HORLOGE ».
4. Appuyez sur les boutons « -/+ » pour régler les chiffres des minutes.
5. Appuyez sur le bouton « HORLOGE » pour confirmer.



Pendant la cuisson, vous pouvez voir le temps d'horloge actuel en appuyant sur « HORLOGE ».

4.4 Cuisson au micro-ondes

1. En mode Veille, appuyez plusieurs fois sur la touche « NIVEAU DE PUISSANCE » pour régler le niveau de puissance.
2. Appuyez sur les boutons « -/+ » pour régler le temps de cuisson. Les plages de temps vont de 30 secondes à 95 minutes.
3. Appuyez sur le bouton « DÉMARRER /QUITTER » pour démarrer.

Appuyez plusieurs fois sur le bouton « NIVEAU DE PUISSANCE » pour régler le niveau de puissance :

Appuyez sur le bouton NIVEAU DE PUISSANCE	Puissance (écran)
Une fois	100 % (P100)
Deux fois	80 % (P-80)
3 fois	60% (P-60)
4 fois	40% (P-40)
5 fois	20% (P-20)
6 fois	0% (P-00)



Pendant la cuisson, vous pouvez vérifier le niveau de puissance en cours en appuyant sur le bouton « NIVEAU DE PUISSANCE ». Si vous souhaitez cuisiner à pleine puissance, sautez la première étape.

4.5 Grill

La cuisson au gril est particulièrement indiquée pour de fines tranches de viande, des steaks, des côtelettes, des kebabs, des saucisses ou des morceaux de poulet. Elle convient également pour les sandwiches chauds et les gratins.

1. En mode veille, appuyez une fois sur la touche «GRILLE».
2. Appuyez sur les boutons « -/+ » pour régler le temps de cuisson. Les plages de temps vont de 30 secondes à 95 minutes.
3. Appuyez sur le bouton « DÉMARRER /QUITTER » pour démarrer.

4 Fonctionnement

4.6 Micro-ondes+Grille

Le grilleur fonctionne plus longtemps que le micro-ondes en mode de cuisson combiné 1, à utiliser pour le poisson et le gratin. Mais le micro-ondes fonctionne plus longtemps que le grille en mode de cuisson combiné 2, à utiliser pour le pudding, les omelettes, les pommes de terre au four et la volaille.

1. En mode veille, appuyez plusieurs fois sur la touche «MICRO+GRILLE» pour sélectionner «Co-1» ou «Co-2».
2. Appuyez sur les boutons «-/+» pour régler le temps de cuisson. Les plages de temps vont de 30 secondes à 95 minutes.
3. Appuyez sur le bouton « DÉMARRER /QUITTER » pour démarrer.

4.7 Dégivrage par durée

1. En mode Veille, appuyez une fois sur le bouton « Dégivrage par durée ».
2. Appuyez sur les boutons « -/+ » pour régler le temps de dégivrage. Les plages de temps vont de 30 secondes à 95 minutes.
3. Appuyez sur le bouton « DÉMARRER /QUITTER » pour démarrer.

4.8 Dégivrage par poids

Le temps de dégivrage et le niveau de puissance sont automatiquement définis une fois que le poids des aliments est programmé. Le poids des aliments congelés varie entre 100 g et 1 800 g.

1. Appuyez plusieurs fois sur le bouton « DÉGIVRAGE PAR POIDS » pour régler le poids des aliments :
2. Appuyez sur le bouton « DÉMARRER /QUITTER » pour démarrer.



Pendant le dégivrage, le système se met en pause pour rappeler à l'utilisateur de retourner l'aliment et d'appuyer ensuite sur le bouton « DÉMARRER/ARRÊTER » pour continuer.

4.9 Fonction du micro-ondes

Permet de régler la fonction Muet : En mode Veille, appuyez sur le bouton « MUET » et maintenez-le enfoncé pendant 3 secondes, l'écran affichera « ARRÊT » pendant 3 secondes. Le bouton Fonction de mise en sourdine a été activé.

Permet de supprimer la fonction Muet : En mode Muet, appuyez sur le bouton « MUET » et maintenez-le enfoncé pendant 3 secondes, l'écran affichera « marche » pendant 3 secondes.

4.10 Sécurité enfants

Ce dispositif empêche toute utilisation du four par les enfants sans surveillance.

Activation : En mode Veille, appuyez sur le bouton « HORLOGE » et maintenez-le enfoncé pendant 3 minutes, le four se met automatiquement en mode « Sécurité enfants » et le voyant lumineux de verrouillage s'allume. En mode Verrouillage, tous les boutons sont désactivés.

Désactivation : Appuyez sur le bouton « HORLOGE » et maintenez-le enfoncé pendant 3 secondes pour annuler le programme.

4.11 Protection contre l'accès au bouton











En tout état, si un bouton situé sur le panneau de commande est accessible pendant 1 minute le programme cesse de fonctionner immédiatement, l'écran affiche « ÉCHEC » et le système émet un bip. Si le bouton est accessible tout le temps, un bip retentit chaque minute. Un bouton est invalide en ce moment. Après le dépannage, appuyez sur le bouton « ANNULER » pour revenir au mode Veille.

4 Fonctionnement

4.12 Cuisson automatique

Pour les aliments ou le mode de cuisson suivant, il n'est pas nécessaire de programmer le temps et la puissance de cuisson. Il suffit d'indiquer le type d'aliments que vous souhaitez cuisiner ainsi que le poids ou les portions de ces aliments.

1. En mode Veille, appuyez une fois sur le bouton de menu correspondant ou plusieurs fois pour régler le poids et les portions des aliments.
2. Appuyez sur le bouton « DÉMARRER /QUITTER » pour démarrer.

Aliment		Remarque
	Chocolat (50 g, 100 g)	Le résultat de la cuisson automatique dépend des facteurs tels que la forme et la taille de l'aliment, votre préférence quant au degré de cuisson de certains aliments, et même la façon dont vous placez l'aliment dans le four. Si vous trouvez le résultat de toute façon pas tout à fait satisfaisant, veuillez ajuster un peu le temps de cuisson en conséquence.
	Pomme de terre (230 g/portion, 1-2 portions)	
	Légumes (200-600 g)	
	Pizza (150 g, 300 g, 450 g)	
	Pizza (100 g, 200 g, 300 g)	
	Riz (150-600 g)	
	Chicken (800-1400 g)	
	Viande (200-600 g)	
	Poisson (200-600 g)	
	Réchauffer (200-800 g)	

5 Nettoyage et entretien

5.1 Nettoyage et entretien



AVERTISSEMENT: N'utilisez jamais d'essence, de solvants ou de nettoyants abrasifs, d'objets métalliques ou de brosses dures pour nettoyer l'appareil.



AVERTISSEMENT: Ne trempez jamais l'appareil ou son cordon d'alimentation dans de l'eau ou dans tout autre liquide.

1. Éteignez le four et débranchez la fiche d'alimentation de la prise murale avant le nettoyage.
2. Maintenez l'intérieur du four propre. Lorsque des éclaboussures d'aliments ou des liquides renversés se déposent sur les parois du four, essuyez-les à l'aide d'un chiffon humide. Utilisez un détergent doux si le four est très sale. Évitez l'utilisation d'aérosol et d'autres nettoyants abrasifs, car ils peuvent tacher, rayer ou ternir la surface de la porte.
3. Nettoyez les surfaces extérieures avec un chiffon humide. Pour éviter d'endommager les pièces fonctionnelles à l'intérieur du four, ne laissez pas l'eau s'infiltrer par les orifices de ventilation.
4. Essuyez régulièrement les deux côtés de la porte et de la fenêtre, les joints d'étanchéité de la porte et les pièces adjacentes avec un chiffon humide pour nettoyer tout déversement ou toute éclaboussure. N'utilisez pas de nettoyants abrasifs.
5. Utilisez un nettoyant à la vapeur.
6. Ne laissez pas le panneau de commande se mouiller. Nettoyez avec un chiffon humide et doux. Lorsque vous nettoyez le panneau de commande, laissez la porte du four ouverte pour éviter que le four ne s'allume accidentellement.
7. Si de la vapeur s'accumule à l'intérieur ou autour de la porte du four, essuyez-la à l'aide d'un chiffon doux. Cela se produit lorsque le four à micro-ondes fonctionne dans des conditions d'extrême humidité. Ce phénomène est normal.
8. Il est parfois nécessaire de retirer le plateau en verre pour le nettoyer. Lavez le plateau dans de l'eau tiède savonneuse ou au lave-vaisselle.
9. Nettoyez régulièrement l'anneau de rouleau et le plancher du four pour éviter des bruits excessifs. Essuyez simplement la surface inférieure du four à l'aide d'un détergent doux. Vous pouvez laver l'anneau de rouleau dans de l'eau tiède savonneuse ou au lave-vaisselle. Lorsque vous retirez l'anneau de rouleau du fond de la cavité pour le nettoyer, veillez à le replacer dans la bonne position.
10. Pour éliminer les odeurs de votre four, mélangez une tasse d'eau avec le jus et le zeste d'un citron dans un bol profond utilisable au micro-ondes et placez le bol dans le four pendant 5 minutes. Nettoyez soigneusement et séchez ensuite en vous servant d'un chiffon doux.
11. Lorsqu'il est nécessaire de remplacer la lampe du four, veuillez consulter un vendeur pour la faire remplacer.
12. Le four doit être régulièrement nettoyé et tous les dépôts d'aliments doivent être retirés. Tout défaut de conservation du four dans un état propre peut entraîner la détérioration de sa surface, ce qui en retour pourrait affecter la durée de vie de l'appareil et éventuellement des situations dangereuses.
13. Ne jetez pas cet appareil avec les ordures ménagères ; il doit être mis au rebut dans le centre de collecte prévu à cet effet par les autorités municipales.
14. Lorsque vous utilisez le four à micro-ondes avec fonction gril pour la première fois, il peut produire de légères fumées et odeurs. Ce phénomène est normal, car le four comporte une plaque d'acier recouverte d'huile de lubrification, et lorsqu'il est neuf, il produit des fumées et des odeurs générées par la combustion de l'huile de lubrification. Ce phénomène disparaît après une période d'utilisation.

5 Nettoyage et entretien

5.2 Rangement

- Si vous ne comptez pas utiliser votre appareil pendant un certain temps, veuillez le ranger soigneusement.
- Veillez également à ce que l'appareil soit débranché, complètement refroidi et entièrement sec.
- Conservez l'appareil dans un endroit frais et sec.
- Tenez l'appareil hors de la portée des enfants.

5.3 Manipulation et transport

- Pendant la manipulation et le transport, portez toujours l'appareil dans son emballage d'origine. L'emballage de l'appareil le protège des dommages physiques.
- Ne placez pas de charges lourdes sur l'appareil ou sur l'emballage. Cela pourrait l'endommager.
- Toute chute de l'appareil peut le rendre non opérationnel ou l'endommager de façon permanente.

6 Dépannage

Problème	Solutions possibles
Si le four ne fonctionne pas	Vérifiez si le four est branché correctement. Si tel n'est pas le cas, débranchez la fiche de la prise, patientez 10 secondes, puis rebranchez correctement la fiche.
	Vérifiez si le fusible est grillé ou si le disjoncteur principal a déclenché. S'ils fonctionnent correctement, vérifiez le bon état de la prise en branchant un autre appareil.
	Vérifiez que vous avez correctement programmé le panneau de commande et réglé la minuterie.
	Vérifiez que la porte est hermétiquement fermée en enclenchant le système de verrouillage de sécurité de la porte. Dans le cas contraire, la diffusion des micro-ondes dans le four s'en verra empêchée.
Au cas où aucune des mesures ci-dessus ne permettrait de résoudre le problème, contactez un technicien qualifié. Évitez d'essayer de régler ou de réparer le four vous-même.	

Leggere per prima cosa questo manuale!

Gentile Cliente,

Grazie per aver scelto un prodotto Beko. Speriamo che Lei riesca ad ottenere i risultati migliori da questo prodotto, realizzato con tecnologia di alta qualità e all'avanguardia. Pertanto, legga questo intero manuale utente e tutti gli altri documenti allegati con attenzione prima di utilizzare il prodotto e lo conservi come riferimento per usi futuri. Se passa il prodotto ad altre persone, dia loro anche questo manuale utente. Segua tutte le avvertenze e le informazioni del manuale utente.

Significato dei simboli

I seguenti simboli sono utilizzati in diverse sezioni del presente manuale utente:

	Informazioni importanti e suggerimenti utili sull'utilizzo.
--	---

	Avvertenze di situazioni pericolose relative alla sicurezza della vita e della proprietà.
--	---

	Avvertenza di superfici calde.
--	--------------------------------

	Avvertenza per shock elettrico.
--	---------------------------------



Questo prodotto è stato realizzato in moderni impianti rispettosi dell'ambiente, senza causare danni alla natura.

1 Importanti istruzioni di sicurezza e ambientali

Importanti istruzioni di sicurezza **Leggere attentamente e conservare per riferimenti futuri**

1.1 Istruzioni di sicurezza

Questa sezione contiene istruzioni di sicurezza che aiutano a proteggere da rischi di incendio, scosse elettriche, esposizione a perdite di energia a microonde, lesioni personali o danni alle cose. Il mancato rispetto di queste istruzioni invaliderà qualsiasi garanzia.

- I prodotti Beko sono conformi agli standard di sicurezza applicabili; quindi - in caso di danni al dispositivo o al cavo di alimentazione - la riparazione o la sostituzione dovrebbero essere a cura del rivenditore, del centro assistenza o di un servizio specializzato e autorizzato al fine di evitare di incorrere in eventuali pericoli. Lavori di riparazione svolti male o da persone non qualificate possono rivelarsi pericolosi e rischiosi per l'utente.
- L'apparecchiatura è destinata all'uso domestico e applicazioni simili, tra cui:
 - Cucine per il personale in negozi, uffici e altri ambienti di lavoro;
 - Fattorie
 - Clienti in hotel e altri ambienti di tipo residenziale;
 - Ambienti tipo bed and breakfast.
- Non è stato pensato per uso industriale o di laboratorio.
- Non tentare di avviare il forno quando il suo sportello è aperto, altrimenti si potrebbe essere esposti all'energia nociva delle microonde. Le serrature di sicurezza non devono essere disabilitate o manomesse.
- Il forno a microonde è destinato a riscaldare cibi e bevande. L'asciugatura di cibo o indumenti e il riscaldamento di cuscini riscaldanti, pantofole, spugne, panni umidi e simili potrebbe comportare il rischio di lesioni, combustione e incendi.
- Non mettere alcun oggetto tra il lato anteriore e lo sportello del forno. Non lasciare accumulare sporco o residui di detergente sulle superfici di chiusura.

1 Importanti istruzioni di sicurezza e ambientali

- Qualsiasi lavoro di manutenzione che comporti la rimozione del coperchio che fornisce la protezione contro l'esposizione alle microonde deve essere eseguito da persone/centri assistenza autorizzati. Qualsiasi altro approccio è pericoloso.
- Il prodotto è utilizzabile per cucinare, riscaldare e scongelare il cibo in ambiente domestico. Non deve essere utilizzato per scopi commerciali.
- Il forno non è progettato per asciugare materia vivente.
- Non utilizzare l'apparecchio per asciugare vestiti o asciugamani da cucina.
- Non usare questo apparecchio all'aperto, nei bagni, in ambienti umidi o in luoghi dove potrebbe bagnarsi.
- Non ci assumiamo alcuna responsabilità né risponderemo ad alcuna richiesta di garanzia per danni derivanti da un uso improprio o scorretto dell'apparecchio.
- Non tentare di smontare l'apparecchio. Non si accettano richieste di garanzia per danni derivanti da uso improprio.
- Servirsi unicamente di ricambi originali o consigliati dal produttore.
- Non lasciare l'apparecchio in funzione se non è sorvegliato.
- Utilizzare sempre l'apparecchio su una superficie stabile, piana, pulita, asciutta e non scivolosa.
- Questo apparecchio non è progettato per funzionare con un timer esterno o con un sistema di comando a distanza.
- Prima di usare l'apparecchio per la prima volta, pulire tutte le parti. Vedere altri dettagli nella sezione "Pulizia e Manutenzione".
- Servirsi dell'apparecchio unicamente per lo scopo per cui è stato previsto, secondo quanto descritto nel presente manuale.
- L'apparecchio diventa molto caldo quando in funzione. Fare attenzione a non toccare le parti calde all'interno del forno.
- Non far funzionare il forno se vuoto.
- L'utensile da cucina potrebbe diventare caldo a causa del calore trasferito dal cibo riscaldato all'utensile stesso. Si potrebbe aver bisogno di guanti da forno per tenere l'utensile.
- Per assicurarsi che siano adatti all'uso nei forni a microonde, gli utensili dovranno essere controllati.

1 Importanti istruzioni di sicurezza e ambientali

- Non posizionare il forno su stufe o altri apparecchi che generano calore. In caso contrario, potrebbe danneggiarsi e ciò invaliderà la garanzia.
- Mentre si aprono i coperchi o la pellicola dopo la cottura del cibo potrebbe uscire del vapore.
- L'apparecchio e le sue superfici accessibili potrebbero essere molto caldi quando l'apparecchio è in uso.
- Lo sportello e il vetro esterno potrebbero essere molto caldi quando l'apparecchio è in uso.
- Assicurarsi che l'alimentazione di rete sia conforme alle indicazioni riportate sulla targhetta dell'apparecchio.
- L'unico modo per scollegare l'apparecchio dall'alimentazione è rimuovere la spina dalla presa di corrente.
- Servirsi dell'apparecchio unicamente solo con una presa dotata di messa a terra.
- Non utilizzare l'apparecchio se il cavo di alimentazione o l'apparecchio stesso sono danneggiati.
- Non usare l'apparecchio con una prolunga.
- Non toccare mai l'apparecchio o la sua spina con mani umide o bagnate.
- Posizionare l'apparecchio in modo che la spina sia sempre accessibile.
- Evitare di danneggiare il cavo di alimentazione non schiacciandolo, piegandolo o strofinandolo su spigoli vivi. Tenere il cavo di alimentazione lontano da superfici calde e da fiamme libere.
- Assicurarsi che non ci sia pericolo che il cavo di alimentazione possa essere tirato accidentalmente o che qualcuno possa inciampare quando l'apparecchio è in uso.
- Scollegare l'apparecchio prima di ogni pulizia e quando non è in uso.
- Non tirare il cavo di alimentazione dell'apparecchio per scollegarlo dalla sua alimentazione e non avvolgere mai il cavo di alimentazione intorno all'apparecchio.
- Non immergere l'apparecchio, il cavo di alimentazione o la spina in acqua o altri liquidi. Non tenerlo sotto l'acqua corrente.
- Quando si scalda il cibo in contenitori di plastica o carta, controllare sempre il forno in quanto sussiste la possibilità di combustione.

1 Importanti istruzioni di sicurezza e ambientali

- Prima di mettere i sacchetti nel forno, rimuovere i lacci metallici e/o i manici di metallo dei sacchetti di carta o di plastica.
 - Se si osserva del fumo, spegnere l'apparecchio o disinserire la spina del cavo di alimentazione e tenere lo sportello chiuso per soffocare le eventuali fiamme.
 - Non usare il forno a microonde come spazio di conservazione. Non lasciare oggetti di carta, materiale di cottura o cibo all'interno del forno quando non utilizzato.
 - Per evitare scottature, agitare o scuotere il contenuto dei biberon e dei vasetti di alimenti per bambini e controllarne la temperatura prima del consumo.
 - Questo apparecchio è un dispositivo ISM di gruppo 2, classe B. Il gruppo 2 contiene tutte le apparecchiature ISM (Industrial, Scientific and Medical) in cui l'energia a radiofrequenza è intenzionalmente generata e/o utilizzata sotto forma di radiazione elettromagnetica per il trattamento di materiale, e le apparecchiature di erosione delle scintille.
 - Le apparecchiature di classe B sono adatte all'uso in stabilimenti domestici e stabilimenti direttamente collegati a una rete di alimentazione a bassa tensione.
 - Non usare olio da cottura nel forno. L'olio caldo potrebbe danneggiare i componenti e i materiali del forno, e potrebbe anche causare ustioni alla pelle.
 - Praticare un taglio sugli alimenti con crosta spessa come le patate, le zucchine, le mele e le castagne.
 - L'apparecchio deve essere posizionato in modo che il lato posteriore sia rivolto verso il muro.
 - Prima di spostare l'apparecchio, fissare il piatto girevole per evitare danni.
 - Le uova alla coque e quelle sode non devono essere riscaldate nel microonde in quanto potrebbero esplodere, anche al termine del tempo di riscaldamento.
- AVVERTENZA:** Se la sportello o le guarnizioni della sportello sono danneggiate, il forno non deve essere messo in funzione finché non sia stato riparato da un tecnico autorizzato.

1 Importanti istruzioni di sicurezza e ambientali

AVVERTENZA: È pericoloso eseguire qualsiasi operazione di manutenzione o riparazione che riguardi la rimozione di un coperchio che evita l'esposizione all'energia delle microonde a meno che non venga eseguita da personale competente.

AVVERTENZA: Non si devono riscaldare liquidi o altri alimenti in contenitori sigillati perché potrebbero esplodere.

- Il forno deve essere pulito regolarmente ed ogni deposito di cibo deve essere rimosso.
- Ci dovrebbero essere almeno 20 cm di spazio libero sopra la superficie superiore del forno.
- Non cuocere troppo i cibi, altrimenti si potrebbe causare un incendio.
- Non usare prodotti chimici e pulitori a vapore per pulire l'apparecchio.
- Si consiglia estrema cautela nell'uso in prossimità di bambini e di persone limitate nelle loro capacità fisiche, sensoriali o mentali.
- Questo apparecchio può essere utilizzato da bambini di età pari o superiore a 8 anni e da persone con capacità fisiche, sensoriali o mentali limitate o che non hanno conoscenze ed esperienza, purché siano sorvegliati nell'uso sicuro del prodotto o siano istruiti di conseguenza o comprendano i rischi dell'uso del prodotto. I bambini non devono giocare con l'apparecchio. Gli interventi di pulizia e manutenzione non vanno eseguiti dai bambini a meno che non siano controllati da una persona adulta.
- **Pericolo di soffocamento!** Tenere tutti i materiali di imballaggio lontano dalla portata dei bambini.
- A causa del calore eccessivo che si genera nelle modalità grill e combinata, i bambini dovrebbero essere autorizzati a utilizzare queste modalità solo sotto la supervisione di un adulto.
- Conservare il prodotto e il suo cavo di alimentazione in modo che siano inaccessibili ai bambini di età inferiore agli 8 anni.
- Non cucinare il cibo direttamente sul vassoio di vetro. Posizionare gli alimenti in/su utensili da cucina appropriati prima di metterli in forno.

1 Importanti istruzioni di sicurezza e ambientali

- Durante la cottura a microonde i contenitori metallici per alimenti e bevande non sono ammessi. In caso contrario, potrebbero verificarsi delle scintille.
- Questo prodotto non è progettato per essere incassato. Non mettere il prodotto in un armadio o in una scatola mentre è in uso.

1.2 Conformità alla direttiva WEEE e allo smaltimento dei rifiuti:

Questo apparecchio è conforme alla Direttiva UE WEEE (2012/19/EU). Questo apparecchio riporta il simbolo di classificazione per i rifiuti delle apparecchiature elettriche ed elettroniche (WEEE).



Questo simbolo indica che questo prodotto non deve essere smaltito con altri rifiuti domestici al termine della sua vita utile. Il dispositivo usato deve essere portato a un punto di raccolta ufficiale per il riciclaggio di dispositivi elettrici ed elettronici. Per individuare questi punti di raccolta, contattare le proprie autorità locali oppure il rivenditore presso cui è stato acquistato il prodotto. Ciascuna famiglia ha un ruolo importante nel recupero e riciclaggio di vecchi apparecchi. Lo smaltimento appropriato degli apparecchi usati aiuta a prevenire potenziali conseguenze negative per l'ambiente e la salute umana.

1.3 Conformità alla Direttiva RoHS:

L'apparecchio acquistato è conforme alla Direttiva UE RoHS (2011/65/EU). Non contiene materiali pericolosi o proibiti specificati nella Direttiva.

1.4 Informazioni di imballaggio



L'imballaggio del prodotto è fatto di materiali riciclabili in conformità con la normativa nazionale. Non smaltire i materiali di imballaggio con i rifiuti domestici o altri rifiuti. Portarli ai punti di raccolta per materiali di imballaggio previsti dalle autorità locali.

2 Il forno a microonde

2.1 Panoramica

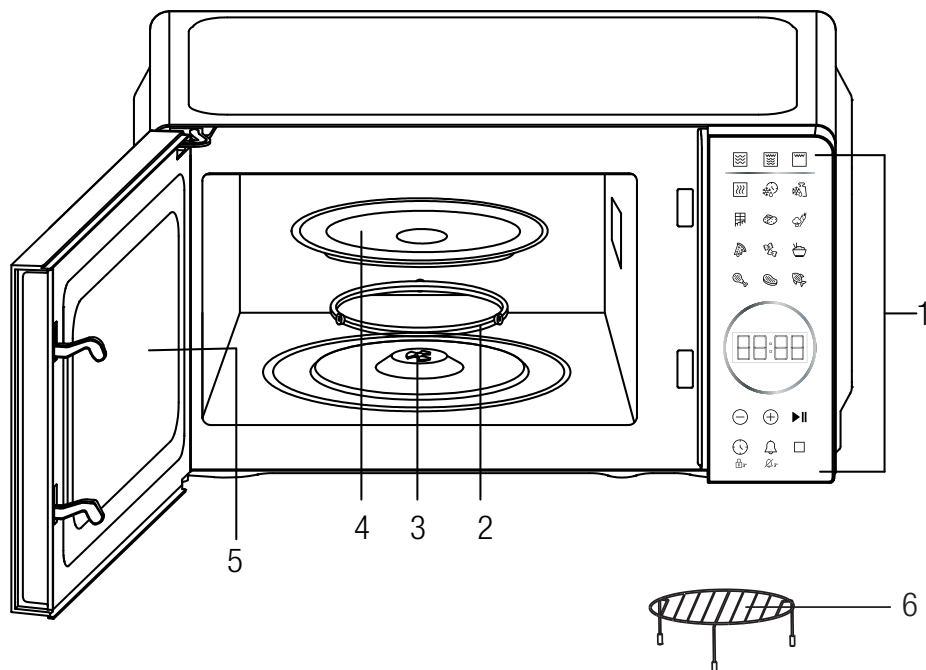

Comandi e parti

1. Pannello di controllo
2. Anello
3. Albero
4. Vassoio in vetro
5. Sportello del forno
6. Griglia in metallo

2.2 Dati tecnici

Modello	MGC 20130 BFB	MGC 20130 SFB
Tensione nominale	230-240V~, 50Hz	
Potenza in ingresso nominale (Microonde)	1100 W	
Potenza Grill	900 W	
Potenza in uscita nominale	700 W	
Frequenza delle microonde	2450 MHz	
Diametro piatto girevole	245 mm	
Capacità del forno	20 L	
Colore	Nero	Argento

Con riserva di modifiche tecniche e di progettazione.

Le marcature sull'apparecchio o i valori indicati in altri documenti forniti con il prodotto sono valori ottenuti in condizioni di laboratorio secondo le norme pertinenti. Questi valori potrebbero variare a seconda dell'uso dell'apparecchio e le condizioni ambientali.

2 Il forno a microonde

2.3 Installazione del piatto girevole

- Non posizionare mai il piatto in vetro capovolto. Il piatto in vetro non deve mai essere limitato nel movimento.
- Durante la cottura, devono essere sempre utilizzati sia il vassoio in vetro che il piatto girevole.
- Per la cottura, tutti gli alimenti e i relativi contenitori devono sempre essere collocati sul vassoio in vetro.
- In caso di crepa o rottura del vassoio in vetro o del piatto girevole, contattare il centro assistenza autorizzato.



Si consiglia di non utilizzare vassoi e griglie a contatto diretto con gli alimenti.

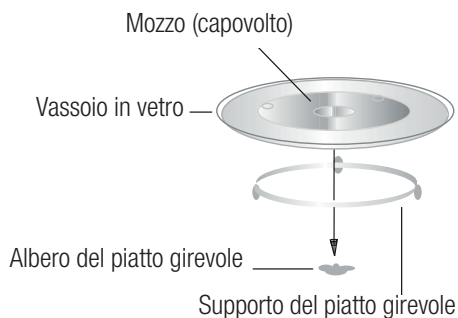

3 Installazione e connessione

3.1 Installazione

1. Assicurarsi che tutti i materiali d'imballaggio siano rimossi dall'interno dello sportello.



AVVERTENZA: Controllare che il forno non sia per nulla danneggiato, che non abbia uno sportello disallineato o piegato, guarnizioni dello sportello e superficie di tenuta danneggiate, cerniere e chiusure dello sportello rotte o allentate e ammaccature all'interno dell'apparecchio o sullo sportello. In caso di danni, non mettere in funzione il forno e contattare il personale di assistenza qualificato.

2. Questo forno a microonde deve essere collocato su una superficie piana e stabile in grado di sostenere il suo peso e il cibo più pesante che può essere cucinato nel forno.
3. Non posizionare il forno dove si genera calore, umidità o alta umidità, o vicino a materiali combustibili.
4. Per un corretto funzionamento, il forno deve avere un flusso d'aria sufficiente. Lasciare 20 cm di spazio sopra il forno, 10 cm sul retro e 5 cm su entrambi i lati. Non coprire o bloccare le prese d'aria dell'apparecchio. Non rimuovere i piedini.
5. Non mettere in funzione il forno senza che il vassoio di vetro, il supporto del rullo e l'albero siano nella loro posizione corretta.
6. Assicurarsi che il cavo di alimentazione non sia danneggiato e non passi sotto il forno o su una superficie calda o tagliente.
7. La presa deve essere facilmente accessibile in modo che possa essere facilmente scollegata in caso di emergenza.
8. Non utilizzare il forno all'aperto.

3.2 Interferenze radio

Il funzionamento del forno a microonde può causare interferenze a radio, TV o apparecchiature simili.

In caso di interferenza, la stessa potrebbe essere ridotta o eliminata effettuando le seguenti operazioni:

1. Pulire la porta e la superficie della guarnizione del forno.
2. Riorientare l'antenna di ricezione della radio o della televisione.
3. Riposizionare il forno a microonde rispetto al ricevitore.
4. Allontanare il forno a microonde dal ricevitore.
5. Inserire il forno a microonde in una presa diversa, in modo che il forno a microonde e il ricevitore si trovino su diversi circuiti derivati.

3.3 Principi della cottura a microonde

1. Disporre gli alimenti con cura. Posizionare le aree più spesse verso l'esterno del piatto.
2. Osservare il tempo di cottura. Cuocere per il minor tempo indicato e aggiungerne altro se necessario. Gli alimenti eccessivamente cotti possono fumare o prendere fuoco.
3. Coprire gli alimenti durante la cottura. I coperchi evitano gli schizzi e aiutano gli alimenti a cuocere in modo uniforme.
4. Per accelerare la cottura di alimenti come il pollo e gli hamburger, girare gli alimenti una volta durante la cottura a microonde. Gli alimenti particolarmente grandi come gli arrostiti devono essere girati almeno una volta.
5. Girare gli alimenti come le polpette a metà cottura sia dall'alto verso il basso che dal centro del piatto verso l'esterno.

3 Installazione e connessione

3.4 Istruzioni per la messa a terra

Questo apparecchio deve essere collegato alla messa a terra. Questo forno è dotato di un cavo con un filo di messa a terra con una spina di messa a terra. Deve essere inserita in una presa a muro correttamente installata e messa a terra. In caso di cortocircuito elettrico, la messa a terra riduce il rischio di scosse elettriche fornendo un filo di fuga per la corrente elettrica. Si raccomanda di prevedere un circuito separato che serva solo il forno. L'uso dell'alta tensione è pericoloso e potrebbe provocare un incendio o altri incidenti con conseguenti danni al forno.



AVVERTENZA: L'uso improprio della spina di messa a terra può comportare un rischio di scossa elettrica.



In caso di domande sulla messa a terra o sulle istruzioni elettriche, consultare un elettricista qualificato o un tecnico del servizio assistenza.



Né il produttore né il rivenditore possono accettare responsabilità per danni al forno o lesioni personali derivanti dalla mancata osservanza delle procedure di collegamento elettrico.

I fili di questo cavo principale sono colorati secondo la seguente codificazione:

Verde e giallo = TERRA

Blu = NEUTRO

Marrone = VIVO

3.5 Guida agli utensili

1. Le microonde non possono penetrare il metallo. Usare solo utensili adatti all'uso nel forno a microonde. Durante la cottura a microonde i contenitori metallici per alimenti e bevande non sono ammessi. Questo requisito non è applicabile se il produttore dovesse specificare le dimensioni e la forma dei contenitori metallici adatti alla cottura a microonde.
2. Le microonde non possono penetrare il metallo, quindi utensili di metallo o piatti con finiture metalliche non dovrebbero essere usati.
3. Non utilizzare prodotti di carta riciclata per la cottura a microonde, in quanto potrebbero contenere piccoli frammenti di metallo che potrebbero provocare scintille e/o incendi.
4. Si raccomandano piatti rotondi/ovali piuttosto che quadrati/lunghi, perché il cibo negli angoli tende a cuocere troppo.
5. Per evitare la cottura eccessiva delle aree esposte, potrebbero essere utilizzate delle strisce strette di foglio di alluminio. Ma attenzione a non usarne troppo e a mantenere una distanza di 1 pollice (2,54 cm) tra il foglio e le pareti del forno. L'elenco che segue è una guida generale di aiuto nella selezione degli utensili corretti.

Pentole	Microonde
Vetro resistente al calore	Sì
Vetro non resistente al calore	No
Ceramica resistente al calore	Sì
Piatto di plastica per microonde	Sì
Carta da cucina	Sì
Vassoio di metallo	No
Griglia in metallo	No
Foglio di alluminio e contenitori di alluminio	No

4 Funzionamento

4.1 Pannello di controllo



• Display

Vengono visualizzati il tempo di cottura, la potenza, gli indicatori e l'ora.

• Livello di potenza -

Premere per impostare il livello di potenza di cottura delle microonde.

• Grill -

Premere per impostare il programma di cottura del grill.

• Micro+Grill -

Premere per impostare programma di cottura combinato di microonde e grill.

• Scongelo a tempo -

Premere per scongelare i cibi in base al tempo.

• Scongelo a peso -

Premere per scongelare i cibi in base al peso.

• Pulsanti per la cottura automatica

Impostazioni automatiche per cucinare i cibi più comuni.

• -/+ ⊖ ⊕

Premere per impostare il tempo.

• Avvio/arresto - ►||

Premere per avviare e arrestare i programmi di cottura.

• Orologio -

Premere per impostare il tempo. Si usa anche per impostare il blocco bambini.

• Silenzioso -

Usare per impostare la funzione silenzioso.

• Cancella -

Premere per cancellare il programma di cottura.

4 Funzionamento

4.2 Funzionamento

- Quando il forno viene collegato per la prima volta, il display mostra "1:01".
- Nel processo di impostazione, premere il pulsante CANCELLA una volta e dopo circa 25 secondi il forno tornerà in modalità standby.
- Durante la cottura, se si preme una volta il pulsante AVVIA/ARRESTA o si apre lo sportello del forno, il programma verrà messo in pausa, quindi premere una volta il pulsante AVVIA/ARRESTA nello stato di pausa per riprendere.
- Durante la cottura, premere una volta il pulsante CANCELLA, il programma sarà cancellato.
- Quando si preme il pulsante AVVIA/ARRESTA e lo sportello del forno a microonde è aperto, il display mostra "sportello" per ricordare all'utente di chiudere lo sportello del forno a microonde.
- Dopo la fine della cottura, il display mostrerà Fine e il beep suonerà per ricordare all'utente ogni due minuti fino a quando l'utente non preme un qualsiasi pulsante o apre lo sportello.

4.3 Impostazione dell'orologio

L'orologio è in formato 12 o 24 ore, e si può selezionare premendo il pulsante "OROLOGIO".

1. In modalità standby, per selezionare l'orologio a 12 o 24 ore, premere ripetutamente il pulsante "OROLOGIO".
2. Per impostare la cifra dell'ora premere i pulsanti "-/+".
3. Premere una volta il pulsante "OROLOGIO".
4. Per impostare la cifra dei minuti premere i pulsanti "-/+".
5. Premere il pulsante "Orologio" per confermare.



Durante la cottura, l'ora corrente dell'orologio può essere visualizzata premendo "OROLOGIO".

4.4 Cottura a microonde

1. In modalità standby, per impostare il livello di potenza di cottura, premere ripetutamente il pulsante "LIVELLO DI POTENZA".
2. Per impostare il tempo di cottura premere i pulsanti "-/+". Il tempo varia da 30 secondi a 95 minuti.
3. Per iniziare premere il pulsante "AVVIA/ARRESTA".

Per impostare il livello di potenza di cottura, premere ripetutamente il pulsante "LIVELLO DI POTENZA":

Premere il pulsante LIVELLO DI POTENZA	Potenza (display)
Una volta	100% (P100)
Due volte	80% (P-80)
3 volte	60% (P-60)
4 volte	40% (P-40)
5 volte	20% (P-20)
6 volte	0% (P-00)



Durante la cottura, si può controllare il livello di potenza attuale premendo il pulsante "LIVELLO DI POTENZA". Se si vuole cuocere a piena potenza, omettere il primo passo.

4.5 Grill

La cottura alla griglia è particolarmente utile per fette di carne sottili, bistecche, costolette, spiedini, salsicce e pezzi di pollo. Inoltre, è adatta per panini caldi e piatti gratinati.

1. In modalità standby, premere una volta il pulsante "Grill".
2. Per impostare il tempo di cottura premere i pulsanti "-/+". Il tempo varia da 30 secondi a 95 minuti.
3. Per iniziare premere il pulsante "AVVIA/ARRESTA".

4 Funzionamento

4.6 Microonde+Grill

Nella modalità di cottura combinata 1, il grill funziona per più tempo rispetto al microonde; utilizzare per il pesce e il gratin. Nella modalità di cottura combinata 2, il microonde funziona per più tempo rispetto al grill, utilizzare per budini, omelette, patate al forno e pollame.

1. In modalità standby, per selezionare “Co-1” o “Co-2” premere ripetutamente il pulsante “MICRO+GRILL”.
2. Per impostare il tempo di cottura premere i pulsanti “-/+”. Il tempo varia da 30 secondi a 95 minuti.
3. Per iniziare premere il pulsante “AVVIA/ARRESTA”.

4.7 Scongelo a tempo

1. In modalità standby, premere una volta il pulsante “SCONGELAMENTO A TEMPO”.
2. Per impostare il tempo di scongelamento premere i pulsanti “-/+”. Il tempo varia da 30 secondi a 95 minuti.
3. Per iniziare premere il pulsante “AVVIA/ARRESTA”.



Durante lo scongelamento, il sistema andrà in pausa per ricordare all'utente di girare gli alimenti, dopo di che, premere il pulsante “AVVIA/ARRESTA” per riprendere lo scongelamento.

4.8 Scongelo a peso

Il tempo di scongelamento e il livello di potenza sono impostati automaticamente una volta programmato il peso degli alimenti. Il peso degli alimenti congelati varia da 100 g a 1800 g.

1. Per impostare il peso degli alimenti, premere ripetutamente il pulsante “SCONGELAMENTO A PESO”:
2. Per iniziare premere il pulsante “AVVIA/ARRESTA”.



Durante lo scongelamento, il sistema andrà in pausa per ricordare all'utente di girare gli alimenti, dopo di che, premere il pulsante “AVVIA/ARRESTA” per riprendere lo scongelamento.

4.9 Funzione silenzioso

Per impostare la funzione silenzioso: In modalità standby, tenere premuto il pulsante “SILENZIOSO” per 3 secondi, il display mostrerà “SPENTO” per 3 secondi. La funzione di silenziamento dei toni dei pulsanti è stata aperta.

Per disattivare la funzione silenzioso: In modalità silenzioso, premere e tenere premuto il pulsante “SILENZIOSO” per 3 secondi, il display mostrerà “ACCESO” per 3 secondi.

4.10 Blocco bambini

Il blocco impedisce l'uso da parte dei bambini non vigilati.

Per impostare: In modalità standby, tenere premuto il pulsante “OROLOGIO” per 3 secondi; il forno entrerà automaticamente in modalità di blocco bambini e la spia del blocco si accenderà. Nello stato di blocco, tutti i pulsanti sono disabilitati.

Per cancellare: Per cancellare il programma, premere e tenere premuto il pulsante “OROLOGIO” per 3 secondi.

4.11 Protezione dell'inceppamento dei pulsanti











In qualsiasi stato, se un qualsiasi pulsante del pannello di controllo si dovesse inceppare per 1 minuto, il programma smette di funzionare immediatamente, il display mostra “ERRORE” e il sistema emette un segnale acustico. Se il pulsante si inceppa in modo permanente, il segnale acustico verrà emesso ogni minuto. In questo momento, tutti i pulsanti sono disattivati. Dopo aver risolto il problema, premere il pulsante “CANCELLA” per tornare in modalità standby.

4 Funzionamento

4.12 Cottura automatica

Per gli alimenti o la modalità di cottura seguenti, non è necessario programmare il tempo di cottura e la potenza. È sufficiente indicare il tipo di alimento che si desidera cucinare, nonché il peso o le porzioni di questo alimento.

1. In modalità standby, per impostare il peso del cibo o le porzioni premere il pulsante del menu corrispondente.
2. Per iniziare premere il pulsante "AVVIA/ARRESTA".

Alimento		Nota
	Cioccolato (50 g, 100 g)	Il risultato della cottura automatica dipende da fattori come la forma e la dimensione dell'alimento, le preferenze personali per quanto riguarda il grado di cottura di alcuni alimenti e dal modo in cui si sistemano gli alimenti nel forno. Se il risultato non è del tutto soddisfacente, regolare un tantino il tempo di cottura.
	Patate (230 g/porzione, 1-2 porzioni)	
	Verdure (200-600 g)	
	Pizza (150 g, 300 g, 450 g)	
	Pasta (100 g, 200 g, 300 g)	
	Riso (150-600 g)	
	Pollo (800-1400 g)	
	Carne (200-600 g)	
	Pesce (200-600 g)	
	Riscaldare (200-800 g)	

5 Pulizia e cura

5.1 Pulizia e cura



AVVERTENZA: Non utilizzare benzina, solventi, detersivi abrasivi, oggetti metallici o spazzole dure per pulire l'apparecchio.



AVVERTENZA: Non immergere mai l'apparecchio o il suo cavo di alimentazione in acqua o in qualsiasi altro liquido.

1. Spegnerne il forno e togliere la spina dalla presa di corrente prima di pulire.
2. Tenere pulito l'interno del forno. In caso di aderenza di schizzi di cibo o liquidi versati alle pareti del forno, pulire con un panno umido. Se il forno è molto sporco, si può usare un detersivo delicato. Evitare l'uso di spray e altri detersivi aggressivi perché potrebbero macchiare, striare o opacizzare la superficie dello sportello.
3. Le superfici esterne dovrebbero essere pulite con un panno umido. Per evitare danni alle parti operative all'interno del forno, l'acqua non dovrebbe penetrare nelle bocchette di ventilazione.
4. Pulire frequentemente i due lati dello sportello e del vetro, le guarnizioni dello sportello e le parti adiacenti con un panno umido per rimuovere eventuali perdite o schizzi. Non usare detersivi abrasivi.
5. Non usare un pulitore a vapore.
6. Non lasciare che il pannello di controllo si bagni. Pulire con un panno morbido e umido. Quando si pulisce il pannello di controllo, lasciare lo sportello del forno aperto per evitare che il forno si accenda accidentalmente.
7. In caso di accumulo di vapore all'interno o all'esterno dello sportello del forno, pulirlo con un panno morbido. Ciò potrebbe verificarsi quando il forno a microonde viene utilizzato in condizioni di elevata umidità. Ed è normale.
8. Occasionalmente è necessario rimuovere il vassoio di vetro per la pulizia. Lavare il vassoio in acqua calda e umida o in lavastoviglie.
9. L'anello del rullo e il pavimento del forno dovrebbero essere puliti regolarmente per evitare una rumorosità eccessiva. Basta pulire la superficie inferiore del forno con un detersivo delicato. L'anello del rullo potrebbe essere lavato in acqua tiepida o in lavastoviglie. Quando si rimuove l'anello del rullo dal pavimento del forno per la pulizia, assicurarsi di rimetterlo nella posizione corretta.
10. Rimuovere gli odori dal forno mettendo insieme una tazza d'acqua con il succo e la buccia di un limone in una ciotola profonda per microonde, lasciandola nel microonde per 5 minuti. Pulire accuratamente e asciugare con un panno morbido.
11. Quando diventa necessario sostituire la luce del forno, si prega di consultare un rivenditore per farla sostituire.
12. Il forno deve essere pulito regolarmente ed ogni deposito di cibo deve essere rimosso. La mancata pulizia del forno potrebbe portare al deterioramento della superficie influenzando la durata dell'apparecchiatura e comportando una situazione di pericolo.
13. Si prega di non gettare questo apparecchio nella spazzatura domestica, ma di smaltirlo nel centro di smaltimento specifico previsto dai comuni.
14. Quando il forno a microonde con funzione grill viene usato per la prima volta, potrebbe produrre un leggero fumo e odore. Questo è un fenomeno normale perché il forno è costituito da una piastra d'acciaio rivestita di olio lubrificante, e il nuovo forno produrrà fumi e odori generati dalla combustione dell'olio lubrificante stesso. Questo fenomeno scomparirà dopo un certo periodo di utilizzo.

5.2 Conservazione

- Se non si intende usare l'apparecchio per molto tempo, conservatelo con cura.
- Assicurarsi che l'apparecchio sia scollegato, raffreddato e completamente asciutto.

5 Pulizia e cura

- Conservare l'apparecchio in un luogo fresco e asciutto.
- Tenere l'apparecchio fuori dalla portata dei bambini
- Non appoggiare carichi pesanti sull'apparecchio o sull'imballaggio. L'apparecchio potrebbe essere danneggiato.
- La caduta dell'apparecchio ne causerà il mal-funzionamento o potrebbe essere causa di danni permanenti.

5.3 Manipolazione e trasporto

- Durante la manipolazione e il trasporto, trasportare l'apparecchio nel suo imballo originale. L'imballaggio dell'apparecchio lo protegge da danni fisici.

6 Guida alla risoluzione dei problemi

Problema	Possibile soluzione
Se il forno non funziona	Controllare che il forno sia collegato in sicurezza. In caso contrario, togliere la spina dalla presa, aspettare 10 secondi e ricollegarla in sicurezza.
	Controllare se vi sia un fusibile bruciato o che un interruttore principale sia scattato. Se sembrano funzionare correttamente, provare la presa con un altro apparecchio.
	Controllare che il pannello di controllo sia programmato correttamente e che il timer sia impostato.
	Controllare che lo sportello sia chiuso in modo sicuro inserendo il sistema di blocco di sicurezza dello sportello stesso. Altrimenti, l'energia delle microonde non si propagherà nel forno.
Se nessuna di queste soluzioni risolve la situazione, allora contattare un tecnico qualificato. Non cercare di regolare o riparare il forno autonomamente.	



CERTIFICATO DI GARANZIA

La presente garanzia commerciale si intende aggiuntiva e non sostitutiva di ogni altro diritto di cui gode il consumatore, intendendo per consumatore esclusivamente colui che utilizza il bene per scopi estranei all'attività imprenditoriale o professionale eventualmente svolta e pertanto per uso domestico/privato, e in particolare non pregiudica in alcun modo i diritti del consumatore stabiliti dal Dlgs 206/05. BEKO Italy S.r.l. in conformità alla facoltà prevista dalla legge, offre al consumatore una garanzia commerciale aggiuntiva, nei termini e nei modi di seguito indicati.

Questo certificato non deve essere spedito per la convalida. È valido e operante solo se conservato assieme alla ricevuta fiscale o altro documento reso fiscalmente obbligatorio.

Condizioni di Garanzia

1. BEKO Italy S.r.l. garantisce l'apparecchio per un periodo di 2 anni dalla data di acquisto (12 mesi se acquistato con fattura di vendita e non con scontrino fiscale).
2. La garanzia è valida esclusivamente sul territorio italiano compresa la Repubblica di San Marino e la città del Vaticano e deve essere comprovata da scontrino fiscale o fattura, che riporti il nominativo del Rivenditore, la data di acquisto dell'apparecchio nonché gli estremi identificativi dello stesso (tipo, modello).
3. Per garanzia s'intende la sostituzione o riparazione gratuita delle parti componenti l'apparecchio che sono risultate difettose all'origine, per vizi di fabbricazione.
4. L'utente decade dai dritti di garanzia se non denuncia il difetto di conformità entro 2 mesi dalla scoperta dello stesso.
5. Diritto di Chiamata: gratuita per i primi 12 mesi di garanzia, a pagamento per gli altri 12 mesi nel caso l'utente non sia in grado di provare che il difetto sia dovuto a vizio di conformità del prodotto.
6. Manodopera e ricambi gratuiti per i 24 mesi del periodo di garanzia.
7. L'intervento di riparazione viene effettuato presso il centro di assistenza reperibile presso il call centre e sul sito www.beko.it, fatto salvo i casi di impossibilità oggettiva o di forza maggiore.
8. La riparazione o sostituzione dei componenti o dell'apparecchio stesso, non estendono la durata della garanzia.
9. Tutte le parti asportabili e tutte le parti estetiche, non sono coperte da garanzia.
10. Tutti i materiali soggetti ad usura non sono coperti da garanzia a meno che venga dimostrata la difettosità risalente a vizio di fabbricazione delle stesse.
11. La BEKO Italy S.r.l. declina ogni responsabilità per eventuali danni che possano derivare, direttamente od indirettamente, a persone e cose come conseguenza del mancato rispetto delle istruzioni tutte, incluse nell'apposito Manuale per l'uso dell'apparecchio allegato a ciascuno apparecchio, da parte dell'utente ed in particolare modo per quanto concerne le avvertenze relative alla installazione, all'uso ed alla manutenzione dell'apparecchio stesso.
12. La garanzia non diventa operante e l'assistenza sarà effettuata totalmente a pagamento nei seguenti casi:
 - a. Danni dovuti al trasporto o alla movimentazione delle merci.
 - b. Interventi di installazione e montaggio, così come l'errata connessione o errata erogazione dalle reti di alimentazione, mancanza di allacciamento alla presa di terra.
 - c. Installazione errata, imperfetta o incompleta, per incapacità d'uso da parte dell'Utente, se mancano gli spazi necessari ad operare attorno ai prodotti, per eccessiva o scarsa temperatura dell'ambiente.
 - d. Interventi nei quali non è stato riscontrato il difetto lamentato, o per generici problemi di funzionamento causati da errata impressione del cliente
 - e. Danni causati da agenti atmosferici (fulmini, terremoti, incendi, alluvioni, ecc.)
 - f. Se il numero di matricola risulta asportato, cancellato o manomesso.
 - g. Riparazioni, modifiche o manomissioni effettuate da persone non autorizzate dal produttore o comunque per cause non dipendenti dal prodotto. Per guasti dovuti a mancanza di regolare manutenzione (pulizia e manutenzione del prodotto.).
 - h. Mancanza dei documenti fiscali o se gli stessi risultano contraffatti o non inerenti al prodotto.
 - i. L'uso improprio dell'apparecchio, non di tipo domestico o diverso da quanto stabilito dal produttore, fa decadere il dritto alla Garanzia.
 - j. Per tutte le circostanze esterne che non siano riconducibili a difetti di fabbricazione dell'elettrodomestico.
 - k. Si intendono a pagamento anche tutti gli eventuali trasporti necessari per lo svolgimento degli interventi legati ai casi citati.

Il Servizio Assistenza di BEKO Italy S.r.l. è l'unico autorizzato a riparare i prodotti a marchio BEKO. Per ogni controversia è competente il foro di Milano.

Durante e dopo il periodo di garanzia, vi consigliamo di rivolgervi sempre ai nostri centri di assistenza autorizzati. Per contattare il Centro di Assistenza Tecnica Autorizzato operante nella sua zona chiami il numero unico per l'Italia:

02.03.03

Prima di contattare l'assistenza tecnica, al fine di agevolare la gestione della chiamata, è necessario avere a portata di mano il modello del prodotto e il documento fiscale di acquisto.

Nejprve si tento návod přečtěte!

Vážený zákazníku,

Děkujeme, že jste si vybrali produkt značky Beko. Doufáme, že s tímto produktem, který byl vyroben s využitím vysoce kvalitní a moderní technologie, dosáhnete těch nejlepších výsledků. Proto si před použitím produktu pečlivě přečtěte celý návod k použití a jakékoli doplňující dokumenty a uchovejte je pro budoucí použití. Pokud produkt předáte další osobě, rovněž jí předejte návod k použití. Dodržte veškerá varování a informace obsažené v návodu k použití.

Význam symbolů

V různých částech tohoto návodu k použití jsou použity následující symboly:



Důležité informace o užitečných tipech k použití.



Upozornění na nebezpečné situace týkající se ohrožení života a majetku.



Upozornění na horké povrchy.



Varování před úrazem elektrickým proudem.



Tento produkt byl vyroben v ekologicky šetrných a moderních zařízeních bez poškození přírody.

1 Důležité bezpečnostní pokyny a pokyny týkající se životního prostředí

Důležité bezpečnostní pokyny Pečlivě přečtěte a uschovejte pro budoucí použití

1.1 Bezpečnostní varování

Tato část obsahuje bezpečnostní pokyny, které vám pomohou chránit se před rizikem požáru, úrazu elektrickým proudem, vystavení úniku mikrovlnné energie, zranění osob nebo škod na majetku. Nedodržení těchto pokynů má za následek neplatnost záruky.

- Mikrovlnné trouby Beko splňují příslušné bezpečnostní normy. V případě jakéhokoli poškození spotřebiče nebo napájecího kabelu je třeba svěřit opravu nebo výměnu prodejci, servisnímu středisku nebo odborníkovi a autorizovanému servisu, aby se zabránilo jakémukoli nebezpečí. Nesprávná nebo nekvalifikovaná oprava může být nebezpečná a představuje riziko pro uživatele.
- Toto zařízení je určeno pro použití v domácnosti a v podobných podmínkách, jako jsou například:
 - Kuchyně pro zaměstnance v obchodech, kancelářích a jiných pracovních prostředích
 - Domy na farmách
 - Pro potřeby zákazníků v hotelech a jiných typech ubytovacích zařízení;
 - V ubytovnách a hostelech.
- Výrobek není určen pro průmyslové nebo laboratorní použití.
- Nepokoušejte se troubu spustit, když jsou její dvířka otevřená; jinak byste mohli být vystaveni škodlivé mikrovlnné energii. Bezpečnostní zámky nevyřazujte, ani s nimi neoprávněně nemanipulujte.
- Mikrovlnná trouba je určena k ohřevu jídel a nápojů. Sušení jídla nebo oděvů a ohřívání ohřívacích podložek, pantoflí, houbiček, vlhkých hadříků apod. může vyvolat riziko zranění, vznícení nebo požáru.
- Mezi přední stranu a dvířka trouby nekládejte žádné předměty. Dbejte na to, aby se na uzavíracích plochách nehromadily zbytky nečistot nebo čisti-

1 Důležité bezpečnostní pokyny a pokyny týkající se životního prostředí

cích prostředků.

- Jakékoli servisní práce zahrnující odstranění krytu, který poskytuje ochranu před vystavením mikrovlnné energii, musí provádět autorizované osoby nebo servis. Jakýkoli jiný přístup je nebezpečný.
- Váš výrobek je určen k vaření, ohřívání a rozmrazování potravin v domácnosti. Nesmí se používat ke komerčním účelům.
- Vaše trouba není určena k sušení jakýchkoli živých bytostí.
- Nepoužívejte váš spotřebič k sušení oděvů ani kuchyňských utěrek.
- Nepoužívejte tento spotřebič venku, v koupelně, ve vlhkém prostředí ani na místech, kde by se mohl namočit.
- Za škody vzniklé v důsledku nesprávného použití nebo nesprávného zacházení se zařízením neneseme žádnou odpovědnost ani neposkytujeme záruku.
- Nikdy se nepokoušejte spotřebič demontovat. Za škody způsobené nesprávnou manipulací se neakceptují žádné nároky na záruku.
- Používejte pouze originální díly nebo části doporučené výrobcem.
- Pokud je spotřebič v provozu, nenechávejte jej bez dozoru.
- Spotřebič používejte vždy na stabilním, rovném, čistém, suchém a neklouzavém povrchu.
- Spotřebič by se neměl ovládat externím časovačem nebo samostatným systémem dálkového ovládání.
- Před prvním použitím spotřebiče očistěte všechny součásti. Přečtěte si podrobnosti uvedené v části „Čištění a údržba“.
- Provozujte spotřebič pouze pro účely, ke kterým je určen, jak je popsáno v tomto návodu.
- Spotřebič se během používání velmi zahřívá. Dbejte na opatrnost, abyste se nedotýkali horkých částí uvnitř trouby.
- Nepoužívejte troubu prázdnou.
- Kuchyňské nádobí se může zahřát přenosem tepla z ohřátých

1 Důležité bezpečnostní pokyny a pokyny týkající se životního prostředí

potravin na nádobí. Na uchopení nádobí možná budete potřebovat kuchyňské chňapky.

- Nádobí je třeba zkontrolovat, zda je vhodné pro použití v mikrovlnných troubách.
- Nepokládejte troubu na kamna ani na jiná zařízení vytvářející teplo. Jinak může dojít k poškození a ztrátě záruky.
- Po otevření pokrmů nebo fólie může po vaření z jídla vycházet pára.
- Spotřebič a jeho přístupné povrchy mohou být při používání velmi horké.
- Dvířka a vnější sklo mohou být při používání spotřebiče velmi horké.
- Ujistěte se, že vaše síťové napájení odpovídá údajům uvedeným na typovém štítku spotřebiče.
- Jediný způsob, jak odpojit spotřebič od napájení, je vytáhnout zástrčku ze zásuvky.
- Spotřebič používejte pouze s uzemněnou zásuvkou.
- Nikdy nepoužívejte tento spotřebič, pokud je napájecí kabel nebo samotný spotřebič poškozen.
- Nepoužívejte tento spotřebič s prodlužovacím kabelem.
- Nikdy se nedotýkejte spotřebiče ani jeho zástrčky vlhkýma nebo mokřýma rukama.
- Umístěte spotřebič tak, aby zástrčka byla vždy přístupná.
- Chcete-li zabránit poškození napájecího kabelu, nedovolte aby došlo k jeho sevření, ohnutí nebo odírání na ostrých hranách. Udržujte napájecí kabel mimo dosah horkých povrchů a otevřeného ohně.
- Zamezte riziku náhodného vytažení napájecího kabelu nebo zakopnutí o napájecí kabel při používání spotřebiče.
- Před každým čištěním a pokud se spotřebič nepoužívá, jej odpojte ze zásuvky.
- Při odpojování zařízení od zdroje napájení netahejte za napájecí kabel, a nikdy kabel neomotávejte kolem zařízení.
- Neponořujte zařízení, napájecí

1 Důležité bezpečnostní pokyny a pokyny týkající se životního prostředí

kabel ani zástrčku do vody ani do jiných tekutin. Nedržte kabel pod tekoucí vodou.

- Při ohřívání potravin v plastových nebo papírových nádobách dávejte pozor na troubu kvůli riziku vznícení.
- Před vložením sáčků do trouby odstraňte drátěné šňůry a / nebo kovové úchyty papírových nebo plastových sáčků.
- Pokud vidíte kouř, vypněte nebo odpojte spotřebič, pokud je to bezpečné, a nechte dvířka zavřená, aby se udusily případné plameny.
- Nepoužívejte mikrovlnnou troubu ke skladování. Když troubu nepoužíváte, nenechávejte v ní papírové předměty, kuchyňský materiál ani jídlo.
- Obsah krmicích lahví a nádob s dětskou výživou je třeba před konzumací promíchat nebo protřepat a zkontrolovat teplotu, aby nedošlo k popálení.
- Tento spotřebič je klasifikován jako zařízení ISM skupiny 2, třídy B. Skupina 2 obsahuje všechna zařízení ISM (Industrial, Scientific, Medical) (průmyslová, vědecká a lékařská), ve kterých se vysokofrekvenční energie záměrně generuje a / nebo používá ve formě elektromagnetického záření za účelem zpracování materiálu, a dále zařízení na jiskrové řezání.
- Zařízení třídy B je vhodné pro použití v domácích instalacích a v instalacích přímo připojených k nízkonapěťové napájecí síti.
- V troubě nepoužívejte kuchyňský olej. Horký olej může poškodit součásti a materiály trouby, a dokonce může způsobit popáleniny kůže.
- Jídlo se silnou slupkou, jako jsou brambory, cukety, jablka a kaštiny, propíchněte.
- Spotřebič musí být umístěn tak, aby zadní strana směřovala ke zdi.
- Před přemístěním spotřebiče zajistěte otočný talíř, aby nedošlo k jeho poškození.
- Vejce ve skořápce a celá natvrdo uvařená vejce se v mikrovlnné

1 Důležité bezpečnostní pokyny a pokyny týkající se životního prostředí

troubě nesmí ohřívat, protože mohou explodovat, a to i po ukončení mikrovlnného ohřevu.

VAROVÁNÍ: Pokud jsou dvířka nebo těsnění dvířek poškozené, trouba se nesmí používat, dokud ji neopraví kvalifikovaná osoba.

VAROVÁNÍ: Pro kohokoli jiného, než kompetentní osobu, je nebezpečné provádět jakékoli servisní nebo opravářské činnosti zahrnující odstranění krytu, který poskytuje ochranu před působením mikrovlnné energie.

VAROVÁNÍ: Tekutiny a jiné potraviny se nesmějí ohřívat v uzavřených nádobách, protože by mohly explodovat.

- Troubu je třeba pravidelně čistit a odstraňovat veškeré zbytky jídla.
- Nad horním povrchem trouby by měl být volný prostor minimálně 20 cm.
- Potraviny nepřevařujte, aby nedošlo k požáru.
- K čištění spotřebiče nepoužívejte chemikálie ani parní čističe.

- Při používání v blízkosti dětí a osob s omezenými fyzickými, smyslovými nebo duševními schopnostmi dbejte na maximální opatrnost.

- Děti ve věku 8 let a starší a osoby s omezenými fyzickými, smyslovými nebo duševními schopnostmi nebo bez znalostí a zkušeností mohou tento spotřebič používat pouze tehdy, když jsou pod dohledem osoby zajišťující bezpečné používání výrobku, nebo jsou odpovídajícím způsobem poučeny nebo rozumí rizikům používání produktu. S přístrojem si nesmí hrát děti. Postupy čištění a uživatelské údržby by neměly provádět děti, pokud nejsou pod dohledem starších osob.

- **Nebezpečí udušení!** Všechny obalové materiály uchovávejte mimo dosah dětí.

- S ohledem na nadměrné teplo, které vzniká v grilovacích a kombinovaných režimech, by mělo být dětem povoleno používat tyto režimy pouze pod dohledem dospělé osoby.

1 Důležité bezpečnostní pokyny a pokyny týkající se životního prostředí

- Výrobek a jeho napájecí kabel uchovávejte tak, aby k nim neměly přístup děti mladší 8 let.
- Nevařte jídlo přímo na skleněném podnosu. Před umístěním do trouby vložte jídlo do příslušného kuchyňského nádobí.
- Při mikrovlnném vaření se nesmí používat kovové nádoby na jídlo a nápoje. Mohly by způsobit jiskření.
- Tento produkt není určen k zabudování. Pokud je výrobek používán, neumísťujte jej do skříňky nebo krabice.

1.2 Dodržování směrnice WEEE a odstranění odpadů výrobku

Tento výrobek splňuje požadavky směrnice EU WEEE (2012/19 / EU). Na tomto produktu je zobrazen symbol klasifikace odpadu elektrických a elektronických zařízení (WEEE).

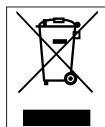

Tento symbol znamená, že na konci své životnosti se tento výrobek nesmí likvidovat spolu s ostatním domovním odpadem. Použité zařízení se musí odnést na oficiální sběrné místo za účelem recyklace elektrických a elektronických zařízení.

Chcete-li najít tato sběrná místa, obraťte se na místní úřady nebo na prodejce, u kterého byl produkt zakoupen. Každá domácnost plní důležitou úlohu při zhodnocování a recyklaci starých zařízení.

Správná likvidace použitého spotřebiče pomáhá předcházet možným negativním následkům pro životní prostředí a lidské zdraví.

1.3 Soulad se směrnicí RoHS

Výrobek, který jste si zakoupili, vyhovuje směrnici EU RoHS (2011/65/EU). Neobsahuje škodlivé a zakázané látky uvedené ve směrnici.

1.4 Informace o balení



Obalové materiály výrobku jsou vyrobeny z recyklovatelných materiálů v souladu s našimi vnitrostátními předpisy o životním prostředí. Nevyhazujte obalové materiály spolu s domácími nebo jinými odpady. Vezměte je do sběrných míst pro obalové materiály určené místními orgány.

2 Vaše mikrovlnná trouba

2.1 Přehled

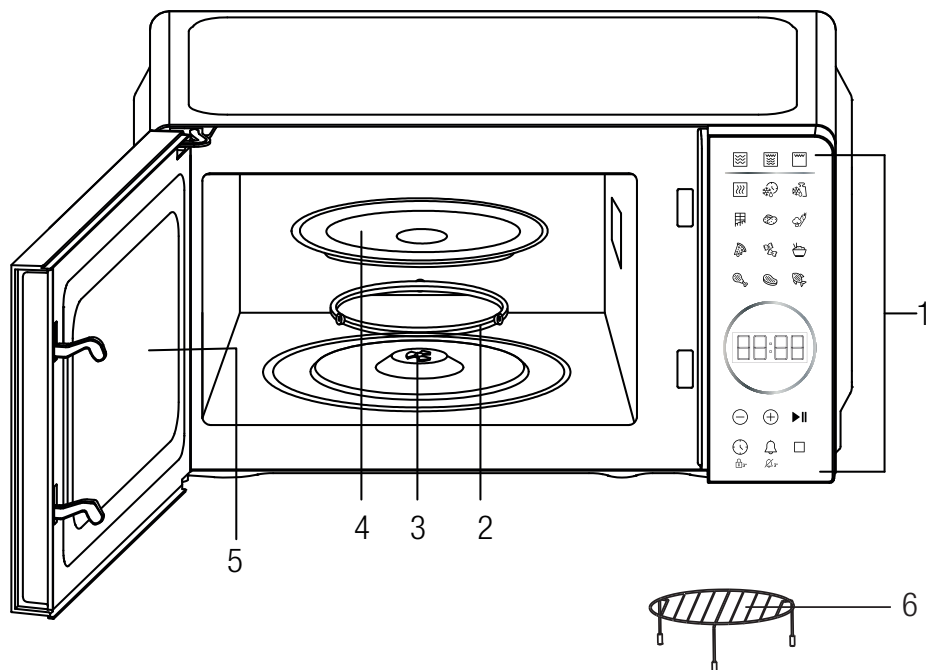

Ovládací prvky a části

1. Ovládací panel
2. Válečkový kroužek
3. Hřídel
4. Skleněný talíř
5. Dvířka trouby
6. Kovový stojan

2.2 Technické údaje

Model	MGC 20130 BFB	MGC 20130 SFB
Jmenovité napětí	230-240V ~/ 50Hz	
Jmenovitý příkon (mikrovlnná trouba)	1100W	
Výkon grilu	900W	
Jmenovitý výkon	700W	
Mikrovlnná frekvence	2450MHz	
Průměr točny	245 mm	
Objem trouby	20 L	
Barva	Černá	Stříbrná

Právo na technické a konstrukční změny vyhrazeno.

Značky na spotřebiči nebo hodnoty uvedené v jiných dokumentech dodávaných s výrobkem jsou hodnoty získané při laboratorních podmínkách podle příslušných norem. Tyto hodnoty se mohou lišit v závislosti na použití spotřebiče a okolních podmínkách.

2 Vaše mikrovlnná trouba

2.3 Instalace otočného talíře

- Nikdy nepokládejte skleněný talíř dnem vzhůru. Skleněnému talíři by nikdy nemělo nic překážet.
- Během vaření se musí vždy používat skleněný talíř a podpěra otočného talíře.
- Veškeré jídlo a nádoby s jídlem musí být během vaření vždy umístěny na skleněném talíři.
- Pokud skleněný talíř nebo podpěra otočné desky prasknou nebo se zlomí, obraťte se na nejbližší autorizované servisní středisko.

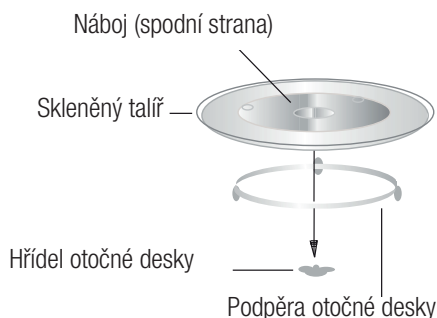

3 Instalace a připojení

3.1 Instalace

1. Ujistěte se, že jsou z vnitřní strany dvířek odstraněny všechny obalové materiály.



VAROVÁNÍ: Zkontrolujte, zda trouba není poškozena, jako například zda nejsou nesprávně nastavená nebo ohnutá dvířka, poškozená těsnění dvířek a těsnící povrch, zlomené nebo uvolněné panty dvířek a západky a promáčknutí uvnitř dutiny nebo na dvířkách. Pokud je jakkoli poškozena, troubu neprovozujte a obraťte se na kvalifikovaný servisní personál.

2. Tato mikrovlnná trouba musí být umístěna na rovném a stabilním povrchu, aby udržela její váhu a nejtěžší jídlo, které se v troubě pravděpodobně uvaří.
3. Troubu neumísťujte na místa, kde se vytváří teplo, vlhkost nebo vysoká vlhkost, ani do blízkosti hořlavých materiálů.
4. Pro správnou funkci musí mít trouba dostatečné proudění vzduchu. Ponechte 20cm prostoru nad troubou, 10cm vzadu a 5cm na obou stranách. Nezakrývejte ani neblokujte žádné otvory na spotřebiči. Neodstraňujte nohy.
5. Troubu neprovozujte bez skleněného talíře, válečkového kroužku a hřídele v jejich správné poloze.
6. Ujistěte se, že napájecí kabel není poškozen a nevede pod troubou ani po horkém nebo ostrém povrchu.
7. Zásuvka musí být snadno přístupná, aby se dala v případě nouze snadno odpojit.
8. Troubu nepoužívejte venku.

3.2 Rádiové rušení

Provoz mikrovlnné trouby může způsobit rušení vašeho rádia, TV nebo podobného zařízení.

Pokud dojde k rušení, lze jej snížit nebo odstranit provedením následujících opatření:

1. Vyčistěte dvířka a těsnící povrch trouby.
2. Změňte orientaci přijímací antény rádia nebo televize.
3. Přemístěte mikrovlnnou troubu vzhledem k přijímači.
4. Přesuňte mikrovlnnou troubu dále od přijímače.
5. Zapojte mikrovlnnou troubu do jiné zásuvky tak, aby mikrovlnná trouba a přijímač byly v různých větvích obvodů.

3.3 Zásady pečení v mikrovlnné troubě

1. Jídlo pečlivě uspořádejte. Nejhrubší místa umístěte směrem ven z talíře.
2. Sledujte čas vaření. Vařte co nejkratší uvedenou dobu a podle potřeby přidejte další. Velmi propečené jídlo může kouřit nebo se vznítit.
3. Jídlo během vaření přikryjte. Poklice zabraňují rozstříkávání a napomáhají rovnoměrnému vaření jídla.
4. Během vaření v mikrovlnné troubě potraviny jednou otočte, abyste urychlili vaření takových jídel, jako jsou kuřecí maso a hamburgery. Velké kusy, jako například játra, se musí alespoň jednou obrátit.
5. Potraviny, jako jsou masové kuličky, přemístěte v polovině vaření shora dolů a od středu nádoby směrem ven.

3.4 Pokyny pro uzemnění

Tento spotřebič musí být uzemněn. Tato trouba je vybavena kabelem, který má uzemňovací drát s uzemňovací zástrčkou. Musí být zapojena do nástěnné zásuvky, která je správně nainstalována a uzemněna. V případě elektrického zkratu uzemnění snižuje riziko úrazu elektrickým proudem tím, že poskytuje únikové vedení pro elektrický proud. Doporučujeme samostatný elektrický obvod sloužící jen pro tuto troubu. Používání vysokého napětí je nebezpečné a může způsobit požár nebo jinou nehodu, která způsobí poškození trouby.

3 Instalace a připojení



VAROVÁNÍ: Nesprávné použití uzemňovací zástrčky může mít za následek riziko úrazu elektrickým proudem.



Máte-li jakékoli dotazy týkající se uzemnění nebo elektrických pokynů, obraťte se na kvalifikovaného elektrikáře nebo servisního technika.



Výrobce ani prodejce nemohou přijmout žádnou odpovědnost za poškození trouby nebo zranění osob v důsledku nedodržení postupů elektrického připojení.

Vodiče v tomto kabelovém rozvodu jsou zabarveny v souladu s následujícím kódem:

Zelenožlutý = OCHRANNÝ

Modrý = STŘEDNÍ

Hnědý = FÁZE

3.5 Průvodce nádobím

1. Mikrovlnná trouba nemůže proniknout do kovu. Používejte pouze kuchyňské náčiní vhodné pro použití v mikrovlnných troubách. Při mikrovlnném vaření se nesmí používat kovové nádoby na jídlo a nápoje. Tento požadavek neplatí, pokud výrobce specifikuje velikost a tvar kovových nádob vhodných pro vaření v mikrovlnné troubě.
2. Mikrovlny nemohou proniknout do kovu, proto nesmíte používat kovové náčiní nebo nádoby s kovovým lemem.
3. Při mikrovlnném vaření nepoužívejte výrobky z recyklovaného papíru, protože mohou obsahovat malé kovové úlomky, které mohou způsobit jiskření a/nebo požár.
4. Doporučujeme spíše kulaté/oválné nádoby než čtvercové/podlouhlé, protože jídlo v rozích má tendenci se připékat.

5. K zabránění přepečení exponovaných oblastí můžete použít úzké pásky hliníkové fólie. Ale buďte opatrní, nepoužívejte příliš mnoho a dodržujte vzdálenost 1 palce (2,54cm) mezi fólií a dutinou.

Níže uvedený seznam je obecným průvodcem, který vám pomůže vybrat správné nádoby.

Nádobí	Mikrovlnná trouba
Tepelně odolné sklo	Ano
Tepelně neodolné sklo	Ne
Tepelně odolná keramika	Ano
Plastová nádoba vhodná do mikrovlnné trouby	Ano
Kuchyňský papír	Ano
Kovový podnos	Ne
Kovový stojan	Ne
Hliníková fólie a fóliové kontejnery	Ne

4 Obsluha

4.1 Ovládací panel

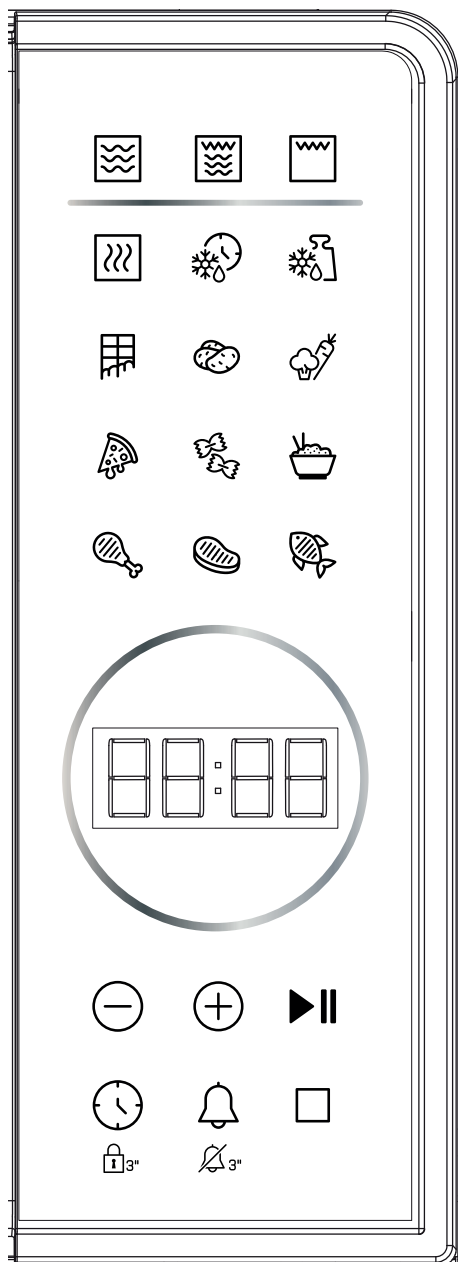

• Displej

Zobrazuje se čas vaření, výkon, indikátory a hodiny.

• Výkonnostní úroveň -

Stisknutím nastavíte úroveň mikrovlnného výkonu.

• Grilování -

Stisknutím nastavíte program grilování.

• Mikro + Gril -

Stisknutím nastavíte program kombinovaného vaření mikrovlnami a grilování.

• Čas rozmrazování -

Stisknutím rozmrazíte jídlo podle času.

• Hmotnost rozmrazování -

Stisknutím rozmrazíte jídlo na základě hmotnosti.

• Tlačítka automatického vaření

Okamžitá nastavení pro vaření oblíbených jídel.

• -/+ ⊖ ⊕

Stisknutím nastavíte čas.

• Start/stop- ►||

Stisknutím spustíte a zastavíte programy vaření.

• Hodiny -

Stisknutím nastavíte čas hodin. Slouží také k nastavení dětské pojistky.

• Ztlumit -

Použijte k nastavení funkce ztlumení zvuku.

• Zrušit -

Stiskněte pro zrušení programu vaření.

4.2 Obsluha

• Po prvním zapojení trouby do sítě se na displeji zobrazí „1:01“.

• Během nastavování stiskněte jednou tlačítko CANCEL nebo přerušte přibližně 25 sekund, trouba se vrátí do pohotovostního režimu.

4 Obsluha

- Pokud během pečení jednou stisknete tlačítko START/STOP nebo otevřete dvířka trouby, program se pozastaví, pak ve stavu pozastavení stiskněte tlačítko START/STOP, abyste jej mohli obnovit.
- Během vaření stiskněte jednou tlačítko CANCEL, program se zruší.
- Když stisknete tlačítko START/STOP a dvířka mikrovlnné trouby se otevřou, na displeji se zobrazí „dvířka“, které uživateli připomene, aby zavřel dvířka mikrovlnné trouby.
- Po skončení vaření se na displeji zobrazí Konec a každé dvě minuty zazní pípnutí, které uživateli připomene, dokud uživatel nestiskne libovolné tlačítko nebo neotevře dvířka.

4.3 Nastavení hodin

V nabídce je 12- nebo 24-hodinový formát času a můžete jej zvolit stisknutím tlačítka „CLOCK“.

1. V pohotovostním režimu opakovaným tisknutím tlačítka „CLOCK“ vyberte 12- nebo 24-hodinový formát času.
2. Stisknutím tlačítek „-/+“ nastavte číslici hodin.
3. Stiskněte jednou tlačítko „CLOCK“.
4. Stisknutím tlačítek „-/+“ nastavte číslici minut.
5. Pro potvrzení stiskněte tlačítko „CLOCK“.



Během vaření lze zobrazit aktuální čas stisknutím tlačítka „CLOCK“.

4.4 Mikrovlnné vaření

1. V pohotovostním režimu opakovaným stisknutím tlačítka „ÚROVEŇ NAPÁJENÍ“ nastavte úroveň výkonu.
2. Stisknutím tlačítek „-/+“ nastavte čas vaření. Čas se pohybuje od 30 vteřin do 95 minut.
3. Pro spuštění stiskněte tlačítko „START/STOP“.

Opakovaným stisknutím tlačítka „ÚROVEŇ NAPÁJENÍ“ nastavte úroveň výkonu:

Stiskněte tlačítko ÚROVEŇ VÝKONU	Napájení (displej)
Jednou	100% (P100)
Dvakrát	80% (P-80)
3 krát	60% (P-60)
4 krát	40% (P-40)
5 krát	20% (P-20)
6 krát	0% (P-00)



Během vaření můžete zkontrolovat aktuální úroveň výkonu stisknutím tlačítka „ÚROVEŇ VÝKONU“. Chcete-li vařit při plném výkonu, vynechejte první krok.

4.5 Grilování

Grilování je obzvláště užitečné pro tenké plátky masa, steaky, kotlety, kebaby, klobásy a kousky kuřat. Je vhodné i pro horké sendviče a gratinovaná jídla.

1. V pohotovostním režimu stiskněte jednou tlačítko „GRILL“.
2. Stisknutím tlačítek „-/+“ nastavte čas vaření. Čas se pohybuje od 30 vteřin do 95 minut.
3. Pro spuštění stiskněte tlačítko „START/STOP“.

4.6 Mikrovlny + gril

V režimu kombinovaného vaření 1 gril pracuje déle než mikrovlny, použijte je na ryby a zapékaná jídla. Mikrovlny však pracují déle než gril v kombinaci režimu vaření 2, použijte och na pudink, omelety, pečené brambory a drůbež.

1. V pohotovostním režimu opakovaným stisknutím tlačítka „MICRO+GRILL“ vyberte „Co-1“ nebo „Co-2“.
2. Stisknutím tlačítek „-/+“ nastavte čas vaření. Čas se pohybuje od 30 vteřin do 95 minut.
3. Pro spuštění stiskněte tlačítko „START/STOP“.

4 Obsluha

4.7 Časové rozmrazování

1. V pohotovostním režimu stiskněte jednou tlačítko „TIME DEFROST“.
2. Stisknutím tlačítek „-/+“ nastavte čas rozmrazování. Čas se pohybuje od 30 vteřin do 95 minut.
3. Pro spuštění stiskněte tlačítko „START/STOP“.



Během rozmrazování se systém pozastaví, aby uživateli připomněl, že má jídlo obrátit, poté stiskněte tlačítko „START/STOP“ pro obnovení rozmrazování.

4.8 Rozmrazování podle hmotnosti

Čas rozmrazování a úroveň výkonu se nastaví automaticky po naprogramování hmotnosti jídla. Hmotnost mražených potravin se pohybuje od 100 g do 1800 g.

1. Opakovaným stisknutím tlačítka „WEIGHT DEFROST“ nastavte hmotnost jídla.
2. Pro spuštění stiskněte tlačítko „START/STOP“.



Během rozmrazování se systém pozastaví, aby uživateli připomněl, že má jídlo obrátit, poté stiskněte tlačítko „START/STOP“ pro obnovení rozmrazování.

4.9 Funkce ztlumení zvuku

Pro nastavení funkce ztlumení zvuku: V pohotovostním režimu stiskněte a podržte tlačítko „MUTE“ na 3 sekundy, na displeji se na 3 sekundy zobrazí „OFF“. Funkce ztlumení tónu tlačítek byla otevřena.

Pro uvolnění funkce ztlumení zvuku: V režimu ztlumení zvuku stiskněte a podržte tlačítko „MUTE“ na 3 sekundy, na displeji se na 3 sekundy zobrazí „zapnuto“.

4.10 Dětský zámek

Zámek zabráňuje manipulaci dětmi bez dozoru.

Nastavení: V pohotovostním režimu stiskněte a podržte tlačítko „CLOCK“ na 3 sekundy, poté trouba automaticky přejde do režimu dětského zámku a rozsvítí se kontrolka zámku. V uzamčeném stavu jsou všechna tlačítka deaktivována.

Zrušení: Pro zrušení programu stiskněte a podržte tlačítko „CLOCK“ na 3 sekundy.

4.11 Ochrana zaseknutí tlačítek











V jakémkoli stavu, pokud se na ovládacím panelu na 1 minutu zasekne jakékoli tlačítko, program okamžitě přestane fungovat, na displeji se zobrazí „FAIL“ a systém zapípá. Pokud je tlačítko stále zaseknuté, každou minutu zazní pípnutí. Jakékoliv tlačítko je momentálně neplatné. Po odstranění problémů stiskněte tlačítko „ZRUŠIT“ pro návrat do pohotovostního režimu.

4.12 Automatické vaření

Pro následující režim jídla nebo vaření není třeba programovat výkon a čas vaření. Stačí uvést druh jídla, které chcete vařit, jakož i hmotnost nebo porce jídla.

1. V pohotovostním režimu stiskněte jednou nebo opakovaně příslušné tlačítko nabídky, abyste nastavili hmotnost jídla nebo porce.
2. Pro spuštění stiskněte tlačítko „START/STOP“.

4 Obsluha

Potraviný	Poznámka
 Čokoláda (50 g, 100 g)	<p>Výsledek automatického vaření závisí na faktorech, jako je tvar a velikost jídla, vaše osobní preference, pokud jde o propečení určitých potravin, a dokonce i to, jak dobře umístíte jídlo do trouby. Pokud se vám zdá výsledek z jakéhokoli hlediska ne zcela uspokojivý, trochu podle toho upravte dobu vaření.</p>
 Brambory (230 g/porce, 1-2 porce)	
 Zelenina (200-600 g)	
 Pizza (150 g, 300 g, 450 g)	
 Těstoviny (100 g, 200 g, 300 g)	
 Rýže (150 – 600 g)	
 Kuře (800-1400 g)	
 Maso (200-600 g)	
 Ryby (200 – 600 g)	
 Ohřev (200 – 800 g)	

5 Čištění a péče

5.1 Čištění a péče



VAROVÁNÍ: K čištění spotřebiče nikdy nepoužívejte benzín, rozpouštědlo, abrazivní čisticí prostředky, kovové předměty ani tvrdé kartáče.



VAROVÁNÍ: Nikdy neponožte přístroj nebo jeho napájecí kabel do vody nebo do jiné tekutiny.

1. Před čištěním vypněte troubu a vytáhněte zástrčku ze zásuvky.
2. Udržujte vnitřní prostor trouby čistý. Když se na stěny trouby přilepí stříkance jídla nebo rozlité tekutiny, otřete je vlhkým hadříkem. Pokud se trouba velmi znečistí, můžete použít jemný čisticí prostředek. Vyhněte se používání sprejů a jiných drsných čisticích prostředků, protože povrch dvířek mohou zabarvit, vytvořit šmouhy nebo oslabit jejich jas.
3. Vnější povrchy čistěte vlhkým hadříkem. Aby se předešlo poškození ovládacích částí uvnitř trouby, do ventilačních otvorů nesmí vniknout voda.
4. Obě strany dveří a okna, těsnění dveří a přilehlé části často otírejte vlhkým hadříkem, abyste odstranili jakékoli rozlití nebo postříkání. Nepoužívejte abrazivní čisticí prostředky.
5. Nesmí se používat parní čistíče.
6. Nedovolte, aby se ovládací panel namočil. Čistěte jemným vlhkým hadříkem. Při čištění ovládacího panelu nechte dvířka trouby otevřená, abyste předešli náhodnému zapnutí trouby.
7. Pokud se uvnitř nebo kolem vnější strany dvířek trouby nahromadí pára, otřete ji měkkým hadříkem. K tomu může dojít, když je mikrovlnná trouba provozována za podmínek vysoké vlhkosti. A je to normální.
8. Čas od času je třeba vyjmout skleněný talíř z důvodu jeho vyčištění. Talíř omyjte v teplé mýdlové vodě nebo v myčce nádobí.
9. Válečkový kroužek a dno trouby pravidelně čistěte, aby nedošlo k nadměrnému hluku. Jednoduše otřete spodní povrch trouby jemným čisticím prostředkem. Válečkový kroužek lze mýt v jemné mýdlové vodě nebo v myčce nádobí. Při odstraňování válečkového kroužku z podlahy dutiny na čištění se ujistěte, že je nasazen ve správné poloze.
10. Odstraňte pachy z vaší trouby smícháním šálku vody se šťávou a kůrou z jednoho citronu v hluboké misce určené do mikrovlnné trouby, a zapněte mikrovlnnou troubu po dobu 5 minut. Důkladně otřete a osušte měkkým hadříkem.
11. Když bude třeba vyměnit světlo v troubě, z důvodu jeho výměny se obraťte na prodejce.
12. Troubu je třeba pravidelně čistit a odstraňovat veškeré zbytky jídla. Pokud nebudete udržovat troubu v čistém stavu, může dojít k poškození povrchu, což by mohlo nepříznivě ovlivnit životnost zařízení a případně vést k nebezpečným situacím.
13. Nevyhazujte toto zařízení do koše na domácí odpad; musí být zlikvidován v příslušném středisku pro zneškodňování, které poskytuje obec.
14. Při prvním použití mikrovlnné trouby s funkcí grilu může produkovat mírný kouř a zápach. Jedná se o normální jev, protože trouba je vyrobena z ocelového plechu potaženého mazacím olejem a nová trouba bude produkovat výpary a zápach vznikající spalováním mazacího oleje. Tento jev po určité době používání zmizí.

5.2 Skladování

- Pokud nechcete přístroj používat delší dobu, patrně ho uložte.
- Ujistěte se, že je trouba odpojena od elektrické sítě, vychlazená a zcela suchá.
- Spotřebič skladujte na chladném a suchém místě.
- Držte přístroj mimo dosah dětí.

5 Čištění a péče

5.3 Zacházení a přeprava

- Během manipulace a přepravy uchovávejte přístroj v původním obalu. Balení chrání spotřebič před fyzickým poškozením.
- Na zařízení ani na obal nepokládejte těžká břemena. Může dojít k poškození spotřebiče.
- Pád přístroje může způsobit jeho nefunkčnost nebo trvalé poškození.

6 Řešení problémů

Problém	Možné řešení
Pokud trouba nefunguje	Zkontrolujte, zda je trouba bezpečně zapojena. Pokud není, vytáhněte zástrčku ze zásuvky, počkejte 10 sekund a znovu ji bezpečně zapojte.
	Zkontrolujte, zda není spálená pojistka obvodu nebo vypnutý hlavní jistič. Pokud se zdá, že fungují správně, otestujte zásuvku pomocí jiného zařízení.
	Zkontrolujte, zda je ovládací panel správně naprogramován a zda je nastaven časovač.
	Zkontrolujte, zda jsou dvířka bezpečně zavřena pomocí bezpečnostního zámkového systému dvířek. V opačném případě mikrovlnná energie nebude proudit do trouby.
Pokud nic z výše uvedeného nenapraví situaci, kontaktujte kvalifikovaného technika. Nepokoušejte se sami upravovat nebo opravovat troubu.	



ZÁKAZNICKÉ CENTRUM BEKO

BEKO Spolka Akcyjna, org. sl. Lužná 716/2, 160 00 Praha 6 – Vokovice

7 dní v týdnu od 8:00 do 18:00

pomůže vyřešit záruční, případně pozáruční opravy výrobků BEKO

kontakt	220 105 371 800 350 333
e-mail	zakaznickecentrum@bekosa.cz
Objednávka opravy spotřebiče online	www.bekocr.cz
5 LET ZÁRUKY – podmínky a registrace online	www.bekocr.cz

ZÁRUČNÍ PODMÍNKY ČR

- a) Platný a čitelný prodejní doklad, který obsahuje datum prodeje, model spotřebiče a označení prodejce opravňuje uživatele využít záruku na výrobek v souladu s ustanoveními Občanského zákoníku, v platném znění.
- b) Není-li stanoveno jinak, je záruční doba na výrobek 24 měsíců. Začíná plynout ode dne převzetí věci kupujícím vyjma případu, kdy je nutné uvedení do provozu oprávněnou firmou. V tom případě začne záruční doba plynout ode dne uvedení výrobku do provozu.

Výrobky vyžadující odborné zapojení: plynové a kombinované sporáky a varné desky, dále všechny spotřebiče, které nejsou vybaveny přírodním elektrickým kabelem zakončeným vidlicí. Zapojení spotřebiče je službou hrazenou zákazníkem. Potvrzení je nutné uschovat. Dovozce nezodpovídá za poškození vzniklé chybnou instalací a chybným zapojením výrobku.

- c) Záruka vyplývající z těchto záručních podmínek může být uplatněna pouze na území České republiky a týká se pouze a výhradně spotřebičů dovezených do ČR prostřednictvím naší společnosti, BEKO Spolka Akcyjna, org. sl. Lužná 716/2, 160 00 Praha 6 – Vokovice, která je oficiálním zastoupením značky BEKO pro Českou republiku.

- d) Záruka je poskytována kupujícímu (konečnému spotřebiteli) v souladu se zákonem č. 634/1992 Sb., o ochraně spotřebitele v platném znění, na výrobek sloužící běžnému používání v domácnosti. Výrobek není určen k průmyslovému použití a poskytování služeb. Spotřebiče, které nejsou používány v domácnosti, nejsou předmětem záruky (hotelová a restaurační zařízení, školská zařízení, úklidové firmy, atd...)

- e) Práva ze zodpovědnosti za vady výrobku se uplatňují u prodávajícího. Záruční oprava se vztahuje výhradně na závady, které vzniknou v době platnosti záruční lhůty a to výrobní vadou. Takto vzniklé závady je oprávněn odstranit pouze autorizovaný servis.

- f) O odstranění vad výrobku v záruční lhůtě je kupující oprávněn požádat prodejce nebo **Zákaznické centrum BEKO** tel: 220 105 371 (800 350 333) <http://www.bekocr.cz/oprava-spotrebiice>.

- g) Při návštěvě servisního technika kupující prokáže existenci záruky předložením čitelného prodejního dokladu nebo certifikátu 5 let záruky BEKO. Po provedení záruční opravy jsou autorizovaná servisní střediska nebo prodávající povinni vydat kupujícímu čitelnou kopii opravného listu nebo doklad o uplatnění práva záruky a době trvání opravy. Po dobu záruky je kupující povinen uschovat veškeré doklady související s koupí a servisem výrobku.

- h) Opravní list slouží k prokazování práv kupujícího, proto je ve vlastním zájmu kupujícího si kontrolovat před podpisem veškeré údaje. Záruční lhůta se v případech, kdy závada znemožnila používání výrobku, prodlužuje o dobu, kdy kupující uplatnil nárok na záruční opravu u autorizovaného střediska až do dne převzetí opraveného výrobku.

- i) Výrobek musí být instalován a provozován podle návodu k obsluze a platných norem. Funkce chladniček, mrazniček a jiných kombinací je zaručena při okolní teplotě od +10°C do +32°C.

- j) Touto zárukou nejsou dotčena práva kupujícího, která se ke koupi věci vází podle zvláštních právních předpisů.

- k) Společnost BEKO Spolka Akcyjna, org. sl. Lužná 716/2, 160 00 Praha 6 – Vokovice nabízí spotřebitelům na vybrané modely prodlouženou záruku v celkové délce trvání 5 let. Předmětem této nadstandardní záruky je bezplatné odstraňování výrobních vad po dobu následujících 36 měsíců od skončení zákonné dvouleté záruční lhůty.

- l) Podmínkou získání certifikátu prodloužené záruky je splnění veškerých podmínek uvedených na www.bekocr.cz.
- m) O odstranění vad výrobku v prodloužené záruční lhůtě je kupující oprávněn požádat Zákaznické centrum BEKO tel: 220 105 371 (800 350 333) <http://www.bekocr.cz/oprava-spotrebice> .
- n) Při opravě v rámci prodloužené záruky je uživatel povinen autorizovanému servisu předložit platný certifikát prodloužené záruky a prodejní doklad.
- o) V době trvání prodloužené záruky bude oprávněná reklamacie řešena opravou nebo dodáním náhradního dílu. V případě neodstranitelné vady zajistí dovozce přímo u zákazníka výměnu výrobku za nový. Nárok na výměnu uplatňuje zákazník po zaslání všech potřebných dokladů /platný certifikát, doklad o zakoupení, vyjádření servisního technika/ na e-mail: reklamace@bekosa.cz nebo poštou na adresu BEKO Spolka Akcyjna, org. sl. Lužná 716/2, 160 00 Praha 6 – Vokovice. Spotřebitel nemá právo v průběhu prodloužené záruky na vrácení kupní částky. Uplatnění práva na bezplatné odstraňování výrobních vad podléhá zde uvedeným všeobecným záručním podmínkám.

Právo na uplatnění záruky zaniká pokud:

- není výrobek používán v souladu s návodem
- došlo k mechanickému poškození výrobku cizím zaviněním, při nesprávné údržbě nebo jiným zanedbáním péče o výrobek
- byl na výrobku proveden neodborný zásah neoprávněnou osobou
- plynové spotřebiče nebo spotřebiče s napájením 400V nebyly uvedeny do provozu odbornou firmou
- došlo k mechanickému poškození při přepravě
- je vada způsobená vnějšími podmínkami, jako jsou např. poruchy v elektrické síti nebo vadná bytová instalace, nevhodnými provozními podmínkami, poškození živlem
- je výrobek vadný z důvodu použití neoriginálního příslušenství a náhradních dílů
- kuchyňská linka, do které je výrobek zabudovaný, nespĺňuje technické parametry
- záruka se dále nevztahuje na preventivní údržbu popsanou v návodu k obsluze, popřípadě závady způsobené nevhodnou manipulací, na opotřebením vzniklé běžným používáním, mechanické poškození skleněných a plastových komponentů
- záruka se nevztahuje na návštěvu technika za účelem poradenství, preventivní kontrolu stavu spotřebiče, výměnu náhradního dílu, který nevyžaduje odborný zásah, záměna směru otvírání dveří chladniček



Przed rozpoczęciem użytkowania należy zapoznać się z instrukcją obsługi!

Szanowni Klienci,

dziękujemy za wybranie produktu firmy Beko. Mamy nadzieję, że wyrób ten, wyprodukowany z zapewnieniem wysokiej jakości przy użyciu najnowszych technologii, okaże się w pełni zadowolający. Przed użyciem urządzenia należy uważnie przeczytać całą instrukcję obsługi oraz towarzyszące jej dokumenty i zachować ją do wglądu na przyszłość. Przekazując wyrób innemu użytkownikowi, należy dołączyć również niniejszą instrukcję. Przestrzegaj wszystkich ostrzeżeń i informacji zawartych w instrukcji obsługi.

Znaczenie symboli

W niniejszej instrukcji stosuje się następujące symbole:

	Ważne informacje i przydatne wskazówki dotyczące użytkowania.
	Ostrzeżenia dotyczące sytuacji zagrażających bezpieczeństwu, życiu i mieniu.
	Ostrzeżenie przed porażeniem prądem elektrycznym
	Ostrzeżenie przed gorącymi powierzchniami.



Urządzenie zostało wyprodukowane w nowoczesnych ekologicznie obiektach.

1 Ważne instrukcje dotyczące bezpieczeństwa i ochrony środowiska

Ważne informacje dotyczące bezpieczeństwa **Przeczytaj uważnie i zachowaj na przyszłość**

1.1 Ostrzeżenia dotyczące bezpieczeństwa

Rozdział ten zawiera instrukcje bezpieczeństwa, które pomogą w uniknięciu pożaru, porażenia prądem, narażenia na wyciek energii mikrofalowej, obrażeń ciała lub uszkodzenia mienia. Nieprzestrzeganie tych instrukcji unieważnia udzielone gwarancje.

- Kuchenka mikrofalowa firmy Beko spełnia wszystkie wymagania stosownych norm bezpieczeństwa. W przypadku jakiegokolwiek uszkodzenia urządzenia lub przewodu zasilającego, aby uniknąć wszelkich zagrożeń należy oddać je do naprawy lub wymiany przez sprzedawcę, punkt serwisowy lub specjalistę albo autoryzowany serwis. Niewłaściwa lub niewykwalifikowana naprawa może spowodować niebezpieczeństwo i zagrożenie dla użytkownika.

- Urządzenie to jest przeznaczone do użytku domowego lub w podobnych miejscach, np.:
 - w kuchniach personelu sklepu, biur i innych środowisk pracy;
 - w zabudowaniach gospodarczych
 - hotelach i innych obiektach mieszkalnych;
 - w obiektach typu nocleg ze śniadaniem (B&B).
- Nie nadaje się on do użytku przemysłowego lub laboratoryjnego.
- Nie uruchamiaj mikrofal, gdy drzwiczki są otwarte; w przeciwnym razie możesz być narażony na działanie szkodliwej energii mikrofal. Nie należy wyłączać ani modyfikować zamków bezpieczeństwa.
- Kuchenka mikrofalowa jest przeznaczona do podgrzewania potraw i napojów. Suszenie żywności lub odzieży oraz ogrzewanie poduszek rozgrzewających, kapci, gąbek, wilgotnej szmatki itp. może prowadzić do obrażeń, zapalenia lub pożaru.

1 Ważne instrukcje dotyczące bezpieczeństwa i ochrony środowiska

- Nie umieszczaj żadnych przedmiotów między przednią częścią a drzwiczkami. Nie dopuszczaj do gromadzenia się brudu lub resztek środka czyszczącego na powierzchniach zamknięcia.
- Wszelkie prace serwisowe polegające na zdjęciu osłony chroniącej przed promieniowaniem mikrofal muszą być wykonywane przez upoważnione osoby/serwis. Każde inne prace są niebezpieczne.
- Produkt jest przeznaczony do gotowania, podgrzewania i rozmrażania żywności w domu. Nie może być używany do celów handlowych.
- Kuchenka mikrofalowa nie jest przeznaczona do suszenia jakichkolwiek żywych istot.
- Nie używaj urządzenia do suszenia ubrań ani ręczników kuchennych.
- Nie używaj urządzenia na zewnątrz, w łazienkach, w wilgotnym środowisku lub w miejscach, w których może ulec zamoczeniu.
- Firma nie ponosi odpowiedzialności ani nie zapewnia gwarancji za szkody wynikające z niewłaściwego użytkowania lub niewłaściwej obsługi urządzenia.
- Nie należy próbować rozkładać tego urządzenia na części. Za szkody spowodowane nieprawidłową obsługą nie przysługują żadne roszczenia gwarancyjne.
- Należy stosować wyłącznie oryginalne lub zalecane przez producenta części zamienne.
- Nie pozostawiaj urządzenia bez nadzoru, gdy jest podłączone.
- Zawsze używaj urządzenia na stabilnej, płaskiej, czystej, suchej i antypoślizgowej powierzchni.
- Urządzenie nie powinno być używane w połączeniu z zewnętrznym wyłącznikiem czasowym lub osobnym urządzeniem sterującym.
- Przed pierwszym użyciem wyczyść wszystkie części. Szczegółowe informacje można znaleźć w rozdziale „Czyszczenie i konserwacja”.

1 Ważne instrukcje dotyczące bezpieczeństwa i ochrony środowiska

- To urządzenie należy używać tylko zgodnie z jego przeznaczeniem, w sposób opisany w niniejszej instrukcji.
- Podczas pracy urządzenie bardzo się nagrzewa. Uważaj, aby nie dotknąć gorących części wewnątrz mikrofalówki.
- Nie włączaj kuchenki, gdy jest pusta.
- Naczynie do gotowania może się nagrzewać na skutek przenoszenia ciepła z podgrzanej żywności do naczynia. Możesz potrzebować rękawic kuchennych do przytrzymania naczynia.
- Naczynia należy sprawdzić, aby upewnić się, że nadają się do użytku w kuchenkach mikrofalowych.
- Nie umieszczaj mikrofal na kuchenke ani innych urządzeniach wytwarzających ciepło. W przeciwnym razie urządzenie może ulec uszkodzeniu, a gwarancja straci ważność.
- Podczas podnoszenia pokryw lub folii po gotowaniu może wydostawać się para.
- Urządzenie i jego powierzchnie mogą być bardzo gorące podczas pracy.
- Drzwiczki i szyba zewnętrzna mogą być bardzo gorące podczas pracy.
- Upewnij się, że zasilanie z domowej sieci elektrycznej jest zgodne z informacjami podanymi na tabliczce znamionowej urządzenia.
- Jedynym sposobem odłączenia urządzenia od zasilania jest wyjęcie wtyczki z gniazdka.
- Używaj urządzenia tylko z uzziemionym gniazdem.
- Nie używaj urządzenia, jeśli kabel zasilania lub wtyczka są uszkodzone.
- Z urządzeniem nie należy używać przedłużaczy.
- Nigdy nie dotykaj urządzenia ani wtyczki wilgotnymi lub mokrymi rękami.
- Ustaw urządzenie w taki sposób, aby wtyczka była zawsze dostępna.

1 Ważne instrukcje dotyczące bezpieczeństwa i ochrony środowiska

- Aby zapobiec uszkodzeniu przewodu zasilającego, nie wolno dopuścić do jego ściskania, zginania lub ocierania o ostre krawędzie. Trzymaj kabel zasilania dala od gorących powierzchni i otwartego ognia.
- Upewnij się, że nie ma niebezpieczeństwa przypadkowego pociągnięcia przewodu zasilającego lub potknięcia się o niego podczas użytkowania urządzenia.
- Przed każdym czyszczeniem oraz gdy urządzenie nie jest używane należy odłączyć je od zasilania.
- Nie ciągnąć za kabel zasilający urządzenia w celu odłączenia go od źródła zasilania i nigdy nie owijać go wokół urządzenia.
- Nie zanurzaj urządzenia, przewodu zasilającego ani wtyczki w wodzie ani w innych cieczach. Nie myć pod bieżącą wodą.
- Podczas odgrzewania jedzenia w plastikowych lub papierowych pojemnikach, zwracaj na urządzenie szczególną uwagę ze względu na możliwy samozapłon.
- Przed umieszczeniem pożywienia w kuchence usuń z niego druczki i/lub metalowe uchwyty z papierowych lub plastikowych torebek.
- Jeśli z urządzenia wydostaje się dym, wyłącz je lub wyjmij wtyczkę z kontaktu, jeśli jest to bezpieczne, i nie otwieraj drzwiczek, aby zduśić ewentualne płomienie.
- Nie używaj wnętrza kuchenki do przechowywania rzeczy. Jeśli kuchenka nie jest używana nie należy zostawiać w niej papierowych przedmiotów, materiałów do gotowania ani żywności, gdy nie jest używana.
- Aby uniknąć poparzeń, zawartość butelek do karmienia niemowląt i słoiczków z jedzeniem powinna zostać wymieszana lub wstrząśnięta, a temperatura pożywienia sprawdzona przed jedzeniem.

1 Ważne instrukcje dotyczące bezpieczeństwa i ochrony środowiska

- Niniejsze urządzenie należy do grupy 2 klasy B ISM. Grupa 2 obejmuje cały sprzęt ISM (przemysłowy, naukowy i medyczny), w którym energia o częstotliwości radiowej jest celowo generowana i/lub wykorzystywana w postaci promieniowania elektromagnetycznego do obróbki materiałów oraz sprzęt do erozji iskrowej.
 - Sprzęt klasy B nadaje się do użytku w domach i zakładach podłączonych bezpośrednio do sieci niskiego napięcia.
 - Nie używaj oleju do gotowania w kuchence. Gorący olej może uszkodzić elementy i materiały piekarnika, a nawet spowodować oparzenia skóry.
 - Potrawy z grubą skórką, np. ziemniaki, cukinie, jabłka i kasztany należy nakłuć.
 - Urządzenie należy ustawić tak, aby tylna strona była skierowana w stronę ściany.
 - Przed przenoszeniem urządzenia należy zabezpieczyć talerz obrotowy, aby zapobiec uszkodzeniu.
 - Jajka w skorupkach i jajka gotowane na twardo nie powinny być podgrzewane w mikrofalówkach, gdyż mogą one eksplodować, nawet po skończeniu podgrzewania.
- OSTRZEŻENIE:** Jeśli drzwiczki lub uszczelki są uszkodzone, kuchenka nie może być używana, aż do czasu jej naprawienia przez fachowca.
- OSTRZEŻENIE:** Serwisowanie i naprawy urządzenia, polegające na zdejmowaniu przez osoby niekompetentne osłony chroniącej przed energią mikrofalową, jest niebezpieczne.
- OSTRZEŻENIE:** Płyny i inne jedzenie nie mogą być podgrzewane w zamkniętych pojemnikach, gdyż mogą one eksplodować.
- Wnętrze mikrofalówki powinno być regularnie czyszczone, a jakiegokolwiek pozostałości jedzenia usuwane.
 - Nad górną powierzchnią kuchenki powinno być co najmniej 20 cm wolnej przestrzeni.

1 Ważne instrukcje dotyczące bezpieczeństwa i ochrony środowiska

- Nie przegrzewaj potraw; w przeciwnym razie możesz spowodować pożar.
- Nie używaj środków chemicznych ani środków czyszczących wspomaganych parą do czyszczenia urządzenia .
- Zaleca się szczególną ostrożność podczas używania urządzenia w pobliżu dzieci i osób o ograniczonych zdolnościach fizycznych, sensorycznych lub umysłowych.
- Urządzenie może być używane przez dzieci w wieku 8 lat lub starsze oraz przez osoby o ograniczonej sprawności fizycznej, sensorycznej lub umysłowej lub nieposiadające wiedzy i doświadczenia, pod warunkiem, że są one nadzorowane w zakresie bezpiecznego użytkowania produktu lub zostały odpowiednio poinstruowani lub rozumieją ryzyko związane z używaniem produktu. Dzieci nie mogą bawić się tym urządzeniem. Czyszczenie i konserwacja nie mogą być wykonywane przez dzieci bez nadzoru.
- Niebezpieczeństwo zadławienia! Wszystkie opakowania należy przechowywać poza zasięgiem dzieci.
- Ze względu na nadmierne ciepło powstające podczas grillowania i trybu kombinowanego, dzieci powinny mieć możliwość korzystania z tych trybów wyłącznie pod nadzorem osoby dorosłej.
- Przechowuj urządzenie i kabel zasilający tak, aby były niedostępne dla dzieci poniżej 8 roku życia.
- Nie gotuj potraw bezpośrednio na szklanej podstawie. Umieść jedzenie w/na odpowiednich naczyniach kuchennych przed włożeniem ich do kuchenki.
- Podczas gotowania w kuchenke mikrofalowej nie wolno używać metalowych pojemników na żywność i napoje. W przeciwnym razie może wystąpić iskrzenie.
- Produkt nie jest przeznaczony do obudowy. Nie należy umieszczać produktu w szafce lub pudełku, gdy jest używany.

1 Ważne instrukcje dotyczące bezpieczeństwa i ochrony środowiska

1.2 Zgodność z dyrektywą WEEE i usuwanie odpadów:

Niniejszy wyrób jest zgodny z dyrektywą Parlamentu Europejskiego i Rady (2012/19/WE). Wyrób ten oznaczony jest symbolem klasyfikacji zużytych urządzeń elektrycznych i elektronicznych (WEEE).

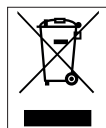

Ten symbol oznacza, że sprzęt nie może być umieszczany łącznie z innymi odpadami gospodarstwa domowego po okresie jego użytkowania. Zużyte urządzenie należy oddać do specjalnego punktu zbiórki zużytego sprzętu elektrycznego i elektronicznego w celu utylizacji.

Aby uzyskać informacje o punktach zbiórki w swojej okolicy należy skontaktować się z lokalnymi władzami lub punktem sprzedaży tego produktu. Gospodarstwo domowe spełnia ważną rolę w przyczynianiu się do ponownego użycia i odzysku zużytego sprzętu. Odpowiednie postępowanie ze zużytym sprzętem zapobiega potencjalnym negatywnym konsekwencjom dla środowiska naturalnego i ludzkiego zdrowia.

1.3 Zgodność z dyrektywą RoHS:

Niniejszy wyrób jest zgodny z dyrektywą Parlamentu Europejskiego i Rady RoHS (Ograniczenie użycia substancji niebezpiecznych) (2011/65/WE). Nie zawiera szkodliwych i zakazanych materiałów, podanych w tej dyrektywie.

1.4 Informacje o opakowaniu



Opakowanie tego wyrobu wykonano z materiałów nadających się do recyklingu, zgodnie z naszym ustawodawstwem krajowym. Nie wyrzucaj materiałów opakowaniowych do śmieci wraz z innymi odpadkami domowymi. Oddaj je w jednym z wyznaczonych przez władze lokalne punktów zbiórki materiałów opakowaniowych.

2 Kuchenka mikrofalowa

2.1 Opis ogólny

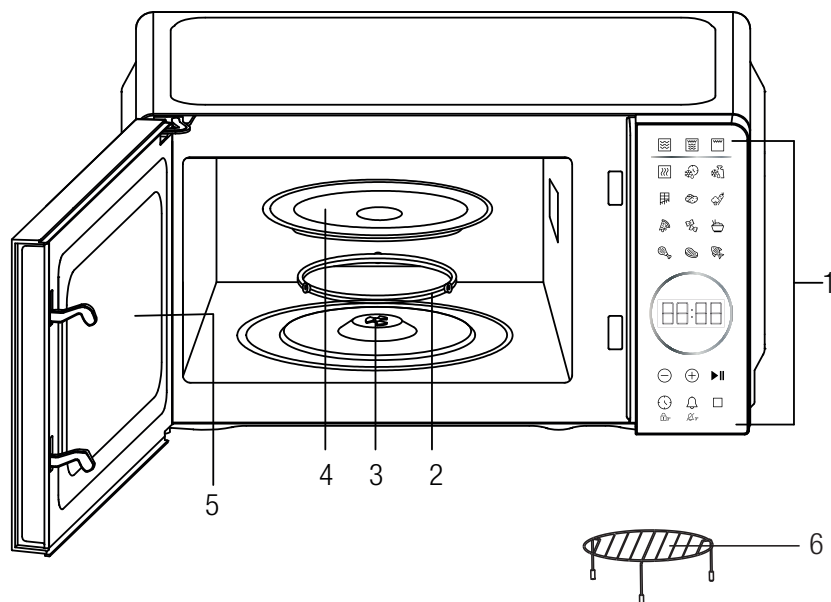

Elementy sterujące i części

1. Panel sterowania
2. Podpora talerza obrotowego
3. Trzpień talerza obrotowego
4. Szklany talerz
5. Drzwi piekarnika
6. Grilla

2.2 Dane techniczne

Model	MGC 20130 BFB	MGC 20130 SFB
Napięcie znamionowe	230-240V~, 50Hz	
Moc wejściowa (Kuchenka mikrofalowa)	1100W	
Moc grilla	900W	
Moc wyjściowa	700W	
Częstotliwość mikrofal	2450MHz	
Średnica gramofonu	245 mm	
Pojemność kuchenki	20 L	
Kolor	Czarny	Srebrny

Zastrzega się prawo do wprowadzania modyfikacji technicznych oraz modyfikacji konstrukcji.

Oznaczenia na urządzeniu lub wartości podane w innych dokumentach dostarczonych z produktem są wartościami uzyskanymi w warunkach laboratoryjnych zgodnie z odpowiednimi normami. Wartości te mogą się różnić w zależności od sposobu użytkowania urządzenia i warunków w jego otoczeniu.

2 Kuchenka mikrofalowa

2.3 Zakładanie talerza obrotowego

- Nigdy nie kładź szklanej tacki do góry nogami. Nic nie powinno blokować szklanej tacki.
- Zarówno szklana tacka, jak i podpora talerza obrotowego muszą być zawsze używane w trakcie gotowania.
- Wszystkie artykuły spożywcze i pojemniki z potrawami zawsze muszą być umieszczane na szklanej tacce do gotowania.
- Jeśli szklana tacka lub podpora talerza obrotowego pękną lub złamią się, skontaktuj się z najbliższym centrum serwisowym.

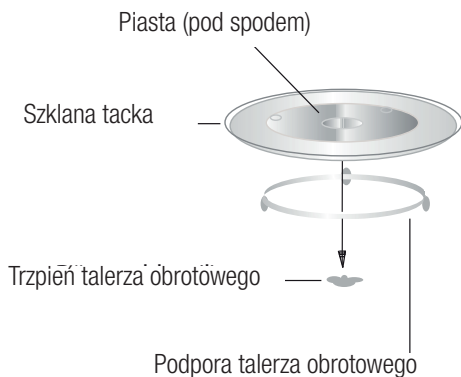

3 Instalacja i podłączenie

3.1 Instalacja

1. Upewnij się, że wszystkie elementy opakowania zostały usunięte z wewnętrznej strony drzwi.



OSTRZEŻENIE: Sprawdź kuchenkę pod kątem uszkodzeń, takich jak źle wyrównane lub wygięte drzwi, uszkodzone uszczelki drzwi i powierzchnia uszczelniająca, złamane lub poluzowane zawiasy i zatrzaski drzwi oraz wgniecenia wewnątrz wnęki lub na drzwiach. W przypadku jakichkolwiek uszkodzeń nie wolno obsługiwać kuchenki i należy skontaktować się z wykwalifikowanym personelem serwisowym.

2. Kuchenka mikrofalowa musi być umieszczona na płaskiej, stabilnej powierzchni, która utrzyma jej ciężar i najcięższe potrawy, które mogą być w niej przygotowane.

3. Nie umieszczaj kuchenki w miejscu, w którym wytwarza się ciepło, wilgoć lub wysoka wilgotność, ani w pobliżu materiałów łatwopalnych.

4. Aby zapewnić prawidłowe działanie, kuchenka musi mieć wystarczający przepływ powietrza. Pozostaw 20 cm wolnej przestrzeni nad kuchenką, 10 cm z tyłu i 5 cm po obu stronach. Nie zakrywaj ani nie blokuj otworów w urządzeniu. Nie zdejmuj nóżek.

5. Nie uruchamiaj kuchenki bez szklanej tacy, wspornika rolkowego i wałka w odpowiednich pozycjach.

6. Upewnij się, że przewód zasilający nie jest uszkodzony i nie biegnie pod piekarnikiem lub po gorącej lub ostrej powierzchni.

7. Gniazdko musi być łatwo dostępne, aby w sytuacji awaryjnej można było łatwo odłączyć urządzenie.

8. Nie używaj urządzenia na zewnątrz.

3.2 Zakłócenia radiowe

Działanie kuchenki mikrofalowej może powodować zakłócenia radia, telewizora itp.

Gdy występują zakłócenia, można je zmniejszyć lub wyeliminować, stosując następujące środki:

1. Wyczyścić drzwi i powierzchnię uszczelniającą kuchenki.

2. Zmienić położenie anteny radiowej lub telewizyjnej.

3. Umieść kuchenkę mikrofalową w innym miejscu względem odbiornika.

4. Odsuń kuchenkę mikrofalową od odbiornika.

5. Podłącz kuchenkę mikrofalową do innego gniazdka, tak aby kuchenka mikrofalowa i odbiornik znajdowały się na różnych odgałęzieniach.

3.3 Zasady gotowania w kuchenke mikrofalowej

1. Starannie ułóż jedzenie. Najgrubsze miejsca układaj na zewnątrz naczynia.

2. Pilnuj czasu gotowania. Gotuj przez najkrótszy wskazany czas, a w razie potrzeby go przedłuż. Mocno rozgotowane jedzenie może dymić lub zapalić się.

3. Przykryj żywność podczas gotowania. Pokrywy zapobiegają rozpryskiwaniu i pomagają równomiernie gotować potrawy.

4. Obróć żywność raz podczas gotowania w kuchenke mikrofalowej, aby przyspieszyć gotowanie takich potraw, jak kurczak i hamburgery. Duże produkty, takie jak pieczeń, należy przynajmniej raz obrócić na drugą stronę.

5. Obróć potrawy, takie jak klopsiki, w połowie pieczenia, od góry do dołu i od środka naczynia na zewnątrz.

3 Instalacja i podłączenie

3.4 Instrukcje dotyczące uziemienia

Urządzenie musi być uziemione. Kuchenka jest wyposażona w przewód uziemiającym i wtyczką z uziemieniem. Wtyczka musi być włożona do gniazdka, które jest właściwie zainstalowane i uziemione. W przypadku zwarcia, uziemienie redukuje ryzyko porażenia prądem dzięki przewodowi odprowadzającemu. Zaleca się zapewnienie oddzielnego obwodu obsługującego tylko kuchenkę. Używanie wysokiego napięcia jest niebezpieczne i może spowodować pożar lub inny wypadek powodujący uszkodzenie kuchenki.



OSTRZEŻENIE: Niewłaściwe korzystanie z wtyczki uziemiającej może stwarzać ryzyko porażenia prądem.



Jeśli masz jakiegokolwiek pytania dotyczące uziemienia lub instrukcji elektrycznych, skonsultuj się z wykwalifikowanym elektrykiem lub pracownikiem serwisu.



Ani producent, ani sprzedawca nie ponoszą żadnej odpowiedzialności za uszkodzenie kuchenki lub obrażenia ciała wynikające z nieprzestrzegania procedur podłączenia elektrycznego.

Kable w przewodzie są kolorowe zgodnie z następującym kodem:

Zielony i Żółty = UZIEMIENIE

Niebieski = NEUTRALNY

Braźowy = PRĄD

3.5 Instrukcja obsługi naczyń

1. Mikrofalę nie mogą przenikać przez metal. Używaj tylko sprzętu kuchennego odpowiedniego do użytku w kuchenkach mikrofalowych. Podczas gotowania w kuchenke mikrofalowej nie wolno używać metalowych pojemników na żywność i napoje. Wymóg ten nie ma zastosowania, jeśli producent określa rozmiar i kształt metalowych pojemników odpowiednich do gotowania w kuchenke mikrofalowej.
2. Mikrofalę nie mogą przenikać przez metal, dlatego nie należy używać metalowych przyborów kuchennych ani naczyń z metalowymi elementami.
3. Podczas gotowania w kuchenke mikrofalowej nie należy używać produktów z papieru z recyklingu, ponieważ mogą one zawierać małe fragmenty metalu, które mogą wywołać iskry i/lub pożar.
4. Zalecane są raczej okrągłe/owalne naczynia niż kwadratowe/podłużne, ponieważ potrawy w rogach mają tendencję do przypalania.
5. Można użyć wąskich pasków folii aluminiowej, aby zapobiec przypaleniu odsłoniętych miejsc. Ale uważaj, nie używaj zbyt dużo i zachowaj odległość 1 cala (2,54 cm) między folią a wgłębieniem.

Poniższa lista jest ogólnym przewodnikiem, który pomoże Ci wybrać odpowiednie przybory.

Naczynia	Mikrofalówka
Szkoło żaroodporne	Tak
Szkoło nieżaroodporne	Nie
Ceramika żaroodporna	Tak
Plastikowe naczynie bezpieczne w kuchenke mikrofalowej	Tak
Ręcznik kuchenny	Tak
Metalowa taca	Nie
Metalowa stojak	Nie
Folia aluminiowa i pojemniki z folii	Nie

4 Obsługa

4.1 Panel sterowania

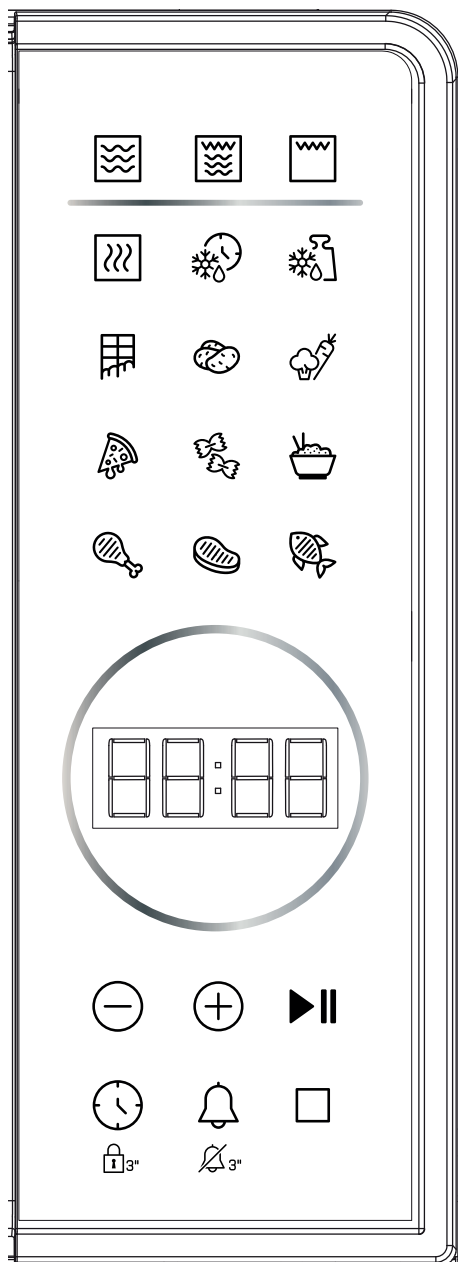

• Wyświetlacz

Wyświetla czas gotowania, moc, wskaźniki i zegar.

• Poziom mocy -

Naciśnij, aby ustawić poziom mocy mikrofal.

• Grill -

Naciśnij, aby ustawić program grillowania.

• Grill mikrofalowy -

Naciśnij, aby ustawić program gotowania z kombinacją mikrofal i grilla.

• Rozmrażanie czasowe -

Naciśnij, aby rozmrozić żywność na podstawie czasu.

• Rozmrażanie wagowe -

Naciśnij, aby rozmrozić żywność na podstawie wagi.

• Przyciski automatycznego gotowania

Natychmiastowe ustawienia do gotowania popularnych potraw.

• -/+ ⊖ ⊕

Naciśnij, aby ustawić czas.

• Start/Stop -

Naciśnij, aby rozpocząć i zatrzymać programy gotowania.

• Zegar -

Naciśnij, aby ustawić czas. Służy również do ustawienia blokady dziecięcej.

• Wyciszenie -

Służy do ustawiania funkcji wyciszenia.

• Anuluj -

Naciśnij przycisk anulowania programu gotowania.

4 Obsługa

4.2 Obsługa

- Po pierwszym podłączeniu kuchenki mikrofalowej na wyświetlaczu pojawi się "1:01".
- W trakcie ustawiania naciśnij raz przycisk ANULUJ lub przerywanie przez około 25 sekund, a piekarnik powróci do trybu czuwania.
- Jeśli podczas gotowania naciśniesz raz przycisk START/STOP lub otworzysz drzwiczki kuchenki mikrofalowej, program zostanie zatrzymany, aby wznowić, naciśnij raz przycisk START/STOP w stanie pauzy.
- Podczas gotowania naciśnij raz przycisk ANULUJ, a program zostanie anulowany.
- Gdy naciśniesz przycisk START/STOP i drzwi kuchenki mikrofalowej zostaną otwarte, na wyświetlaczu pojawi się "drzwiczki", aby przypomnieć użytkownikowi o zamknięciu drzwi kuchenki mikrofalowej.
- Po zakończeniu gotowania na wyświetlaczu pojawi się komunikat End i sygnał dźwiękowy będzie przypominał użytkownikowi co dwie minuty, dopóki użytkownik nie naciśnie dowolnego przycisku lub nie otworzy drzwi.

4.3 Ustawianie zegara

Jest to zegar 12- lub 24-godzinny i można go wybrać, naciskając przycisk "ZEGAR".

1. W trybie gotowości naciśnij kilkakrotnie przycisk "ZEGAR", aby wybrać zegar 12- lub 24-godzinny.
2. Naciśnij przyciski "-/+ ", aby ustawić cyfrę godziny.
3. Naciśnij raz przycisk "ZEGAR".
4. Naciśnij przyciski "-/+ ", aby ustawić cyfrę minut.
5. Naciśnij przycisk "ZEGAR", aby potwierdzić.



Podczas gotowania aktualny czas zegarowy można zobaczyć, naciskając przycisk "ZEGAR".

4.4 Gotowanie w kuchence mikrofalowej

1. W trybie gotowości naciśnij kilkakrotnie przycisk "POZIOM MOCY", aby ustawić poziom mocy.
2. Naciśnij przyciski "-/+ ", aby ustawić czas gotowania. Czas waha się od 30 sekund do 95 minut.
3. Naciśnij przycisk "START/ STOP", aby rozpocząć.

Naciśnij kilkakrotnie przycisk "POZIOM MOCY", aby ustawić poziom mocy:

Naciśnij przycisk POZIOMU MOCY	Moc (wyświetlacz)
Tylko raz	100% (P100)
Dwa razy	80% (P-80)
3 razy	60% (P-60)
4 razy	40% (P-40)
5 razy	20% (P-20)
6 razy	0% (P-00)



Podczas gotowania możesz sprawdzić aktualny poziom mocy, naciskając przycisk "POZIOM MOCY". Jeśli chcesz gotować na pełnej mocy, pomір pierwszy krok.

4.5 Grill

Grillowanie jest szczególnie przydatne w przypadku cienkich plastrów mięsa, steków, kotletów, kebabów, kiełbasek i kawałków kurczaka. Nadaje się również do gorących kanapek i dań zapiekanych.

1. W trybie czuwania naciśnij raz przycisk „GRILL”.
2. Naciśnij przyciski "-/+ ", aby ustawić czas gotowania. Czas waha się od 30 sekund do 95 minut.
3. Naciśnij przycisk "START/ STOP", aby rozpocząć.

4 Obsługa

4.6 Grill mikrofalowy

Grill działa dłużej niż mikrofałe w trybie kombinowanym 1, używaj do ryb i zapiekanek. Natomiast mikrofałe działają dłużej niż grill w trybie gotowania kombinowanego 2, używaj do budyniu, omeletów, pieczonych ziemniaków i drobiu.

1. W trybie gotowości naciśnij kilkakrotnie przycisk "MICRO+GRILL", aby wybrać "Co-1" lub "Co-2".
2. Naciśnij przyciski "-/+ ", aby ustawić czas gotowania. Czas waha się od 30 sekund do 95 minut.
3. Naciśnij przycisk "START/ STOP", aby rozpocząć.

4.7 Rozmrażanie czasowe

1. W trybie czuwania wciśnij raz przycisk "ROZMRAŻANIE CZASOWE".
2. Naciśnij przyciski "-/+ ", aby ustawić czas rozmrażania. Czas waha się od 30 sekund do 95 minut.
3. Naciśnij przycisk "START/ STOP", aby rozpocząć.



Podczas rozmrażania system zatrzyma się, aby przypomnieć użytkownikowi o odwróceniu żywności, po czym naciśnij przycisk "START/ STOP", aby wznowić rozmrażanie.

4.8 Rozmrażanie wagowe

Czas rozmrażania i poziom mocy są ustawiane automatycznie po zaprogramowaniu wagi żywności. Waga mrozonek waha się od 100 g do 1800 g.

1. Naciśnij kilkakrotnie przycisk "ROZMRAŻANIE WAGOWE", aby ustawić wagę żywności.
2. Naciśnij przycisk "START/ STOP", aby rozpocząć.



Podczas rozmrażania system zatrzyma się, aby przypomnieć użytkownikowi o odwróceniu żywności, po czym naciśnij przycisk "START/ STOP", aby wznowić rozmrażanie.

4.9 Funkcja Wyciszenia

Aby ustawić funkcję wyciszenia: W trybie gotowości naciśnij i przytrzymaj przycisk "WYCISZENIE" przez 3 sekundy, a na wyświetlaczu pojawi się "WYŁ." przez 3 sekundy. Funkcja wyciszenia dźwięku przycisków została otwarta.

Aby zwolnić funkcję wyciszenia: W trybie wyciszenia naciśnij i przytrzymaj przycisk "WYCISZENIE" przez 3 sekundy, a na wyświetlaczu pojawi się "wł." przez 3 sekundy.

4.10 Blokada dziecięca

Blokada uniemożliwia samodzielną obsługę przez dzieci.

Aby ustawić: W trybie gotowości naciśnij i przytrzymaj przycisk "ZEGAR" przez 3 sekundy, a kuchenka automatycznie przejdzie w tryb blokady przed dziećmi i zapali się kontrolka blokady. W stanie blokady wszystkie przyciski są wyłączone.

Aby anulować: Naciśnij i przytrzymaj Przycisk "ZEGAR" przez 3 sekundy, aby anulować program.

4.11 Ochrona przed przyleganiem przycisków











W dowolnym stanie, jeśli jakikolwiek przycisk na panelu sterowania jest przyciśnięty przez 1 minutę, program natychmiast przestaje działać, na wyświetlaczu pojawia się napis „AWARIA”, a system emituje sygnał dźwiękowy. Jeśli przycisk jest przyciśnięty przez cały czas, sygnał dźwiękowy będzie emitowany co minutę. Żaden przycisk w tym czasie nie działa. Po rozwiązaniu problemu naciśnij przycisk "ANULUJ", aby powrócić do trybu gotowości.

4.12 Automatyczne gotowanie

W przypadku poniższych potraw lub trybów gotowania nie jest konieczne programowanie mocy i czasu gotowania. Wystarczy podać rodzaj potrawy, którą chcesz ugotować, a także wagę lub porcję potrawy.

4 Obsługa

1. W trybie gotowości naciśnij odpowiedni przycisk menu raz lub kilkakrotnie, aby ustawić wagę lub porcję potrawy.
2. Naciśnij przycisk "START/ STOP", aby rozpocząć.

Żywność		Uwaga
	Czekolada (50 g, 100 g)	Rezultat automatycznego gotowania zależy od takich czynników jak kształt i rozmiar potrawy, osobiste preferencje co do stopnia przypieczenia niektórych potraw, a nawet od tego, jak dobrze umieścisz potrawę w kuchence. Jeśli rezultat okaże się nie do końca zadowalający, należy odpowiednio dostosować czas gotowania.
	Ziemniak (230 g/porcja, 1-2 porcje)	
	Warzywa (200-600 g)	
	Pizza (150 g, 300 g, 450 g)	
	Makaron (100 g, 200 g, 300 g)	
	Ryż (150-600 g)	
	Kurczak (800-1400 g)	
	Mięso (200-600 g)	
	Ryba (200-600 g)	
	Odgrzewanie (200-800 g)	

5 Czyszczenie i konserwacja

5.1 Czyszczenie i konserwacja



OSTRZEŻENIE: Do czyszczenia urządzenia nie wolno używać benzyny, rozpuszczalnika, ściernych środków czyszczących, metalowych przedmiotów ani twardych szczotek.



OSTRZEŻENIE: Nigdy nie wolno zanurzać urządzenia ani jego kabla zasilającego w wodzie ani w żadnym innym płynie.

1. Przed czyszczeniem wyłącz kuchenkę i wyjmij wtyczkę z gniazdka.
2. Utrzymuj wnętrze kuchenki w czystości. Gdy odpryski jedzenia lub rozlane płyny przyłgną do ścianek kuchenki, przetrzyj je wilgotną szmatką. W przypadku silnego zabrudzenia piekarnika można użyć łagodnego detergentu. Unikaj używania sprayu i innych agresywnych środków czyszczących, ponieważ mogą one popłamić, zostawić zacieki lub zmatowić powierzchnię drzwi.
3. Powierzchnie zewnętrzne należy czyścić wilgotną szmatką. Aby zapobiec uszkodzeniu części roboczych wewnątrz kuchenki, woda nie powinna przedostawać się do otworów wentylacyjnych.
4. Często przecieraj drzwi i okno po obu stronach, uszczelki drzwi i sąsiednie części wilgotną szmatką, aby usunąć wszelkie wycieki lub odpryski. Nie używaj ściernych środków czyszczących.
5. Nie używaj parownicy.
6. Nie dopuszczaj do zamoczenia panelu sterowania. Czyść miękką, wilgotną szmatką. Podczas czyszczenia panelu sterowania pozostaw otwarte drzwiczki, aby zapobiec przypadkowemu włączeniu kuchenki.
7. Jeśli para gromadzi się wewnątrz lub na wewnątrz drzwiczek, należy wytrzeć je miękką szmatką. Może się to zdarzyć, gdy kuchenka mikrofalowa pracuje w warunkach wysokiej wilgotności. Jest to normalne.
8. Czasami konieczne jest wyjęcie szklanego talerza do czyszczenia. Umyj talerz w ciepłej wodzie z mydłem lub w zmywarce.
9. Pierścień rolkowy i dno piekarnika należy regularnie czyścić, aby uniknąć nadmiernego hałasu. Wystarczy wytrzeć dolną powierzchnię kuchenki łagodnym detergentem. Podporę talerza obrotowego można myć w łagodnej wodzie z mydłem lub w zmywarce. Podczas wyjmowania podpory talerza obrotowego w celu czyszczenia, należy upewnić się, że została ona założona we właściwej pozycji.
10. Usuń zapachy z kuchenki, łącząc filiżankę wody z sokiem i skórką jednej cytryny w głębokiej misce do kuchenki mikrofalowej, gotując przez 5 minut. Wytrzyj i wysusz dokładnie miękką szmatką.
11. Gdy zajdzie potrzeba wymiany żarówki kuchenki, skonsultuj się ze sprzedawcą w celu jej wymiany.
12. Wnętrze mikrofalówki powinno być regularnie czyszczone, a jakiegokolwiek pozostałości jedzenia usuwane. Nieutrzymywanie urządzenia w czystości może prowadzić do spadku jakości powierzchni i może mieć negatywny skutek na żywotność urządzenia, a nawet doprowadzić do niebezpiecznych sytuacji.
13. Nie wyrzucać tego urządzenia do śmieci komunalnych; należy go przekazać do odpowiedniego punktu utylizacji udostępnionego przez gminę
14. Przy pierwszym użyciu kuchenki mikrofalowej z funkcją grilla może wydzielać się lekki dym i zapach. Jest to normalne zjawisko, ponieważ piekarnik jest wykonany ze stalowej płyty pokrytej olejem smarującym, a nowy piekarnik będzie wytwarzał opary i zapachy generowane przez spalanie oleju smarującego. Zjawisko to zniknie po pewnym okresie użytkowania.

5 Czyszczenie i konserwacja

5.2 Przechowywanie

- Jeśli urządzenie nie będzie używane przez dłuższy czas, należy je starannie przechowywać.
- Przed podniesieniem urządzenia odłącz je od zasilania i pozwól całkowicie ostygnąć.
- Przechowuj urządzenie i jego akcesoria w ich oryginalnych opakowaniach.
- Urządzenie należy przechowywać w chłodnym, suchym miejscu.
- Urządzenie należy trzymać poza zasięgiem dzieci.

5.3 Przenoszenie i transport

- Urządzenie należy przenosić i transportować w oryginalnym opakowaniu. Zabezpiecza ono urządzenie przed fizycznymi uszkodzeniami.
- Nie wolno umieszczać ciężkich ładunków na urządzeniu lub opakowaniu. Może to spowodować uszkodzenie urządzenia.
- Upuszczenie urządzenia może spowodować jego awarię lub trwałe uszkodzenie.

6 Rozwiązywanie problemów

Problem	Możliwe rozwiązanie
Jeśli kuchenka nie działa	Sprawdź, czy kuchenka jest prawidłowo podłączona. Jeśli nie, wyjmij wtyczkę z gniazdka, odczekaj 10 sekund i podłącz ponownie w bezpieczny sposób.
	Sprawdź, czy nie przepalił się bezpiecznik obwodu lub nie wyłączył się główny wyłącznik automatyczny. Jeśli wydaje się, że działają one prawidłowo, sprawdź gniazdko za pomocą innego urządzenia.
	Sprawdź, czy centrala jest zaprogramowana poprawnie, a timer jest ustawiony.
	Sprawdź, czy drzwi są bezpiecznie zamknięte, włączając system blokady zabezpieczającej drzwi. W przeciwnym razie energia mikrofalowa nie dotrze do kuchenki.
Jeśli żadne z powyższych nie rozwiązuje problemu, skontaktuj się z wykwalifikowanym technikiem. Nie próbuj samodzielnie regulować ani naprawiać kuchenki.	

Drodzy Klienci,

Dziękujemy za zakup naszych produktów. Jesteśmy przekonani, że nasze urządzenia będą służyć przez lata. Każdy produkt firmy Beko jest objęty 2-letnim okresem gwarancji.

Warunki gwarancji Beko S.A. (małe urządzenia AGD)

BEKO spółka akcyjna z siedzibą w Warszawie (02-819), przy ulicy Puławskiej 366, wpisana do rejestru przedsiębiorców prowadzonego przez Sąd Rejonowy dla m.st. Warszawy w Warszawie, XIII Wydział Gospodarczy Krajowego Rejestru Sądowego, pod numerem: 0000078147 (dalej: „BEKO”) udziela gwarancji jakości (dalej: „Gwarancja”) na wprowadzone przez BEKO do obrotu na terenie Polski produkty marki BEKO (dalej: „Urządzenia”) osobom, które nabyły te produkty („Użytkownik”) na następujących warunkach:

I. ZAKRES OCHRONY.

BEKO gwarantuje, że Urządzenie zakupione przez Użytkownika jest wolne od wad produkcyjnych lub materiałowych, powstałych z przyczyn tkwiących w tym Urządzeniu (dalej: „Wada”), które ujawnią się w ciągu terminu określonego w części II. niniejszych Warunków Gwarancji (dalej: „Okres Gwarancyjny”).

W razie ujawnienia się Wady Produktu w trakcie Okresu Gwarancyjnego, zostanie ona usunięta na koszt BEKO w sposób uzależniony od właściwości wady, na zasadach i w zakresie określonym w niniejszych Warunkach Gwarancji.

BEKO zobowiązuje się do usunięcia Wady poprzez dokonanie nieodpłatnej naprawy lub wymiany Urządzenia, bądź też reklamacja zgłoszona na podstawie niniejszych Warunków Gwarancji zostanie rozpatrzona w inny sposób uzgodniony przez BEKO i Użytkownika.

Udzielona gwarancja jest ważna na terytorium Rzeczypospolitej Polskiej.

II. CZAS TRWANIA GWARANCJI.

Okres Gwarancyjny wynosi 24 miesiące licząc od daty zakupu Urządzenia przez pierwszego Użytkownika.

III. PROCEDURA ZGŁOSZENIA REKLAMACYJNEGO.

Wady Urządzenia ujawnione w Okresie Gwarancyjnym będą usuwane pod warunkiem przedstawienia przez Użytkownika dowodu zakupu tego Urządzenia zawierającego oznaczenia niezbędne do jego identyfikacji (model, datę zakupu).

Uprawnienia wynikające z niniejszych Warunków Gwarancji mogą być zrealizowane przez Użytkownika wyłącznie w Autoryzowanych Punktach Serwisowych BEKO (dalej: „Serwis”) po uprzednim dokonaniu zgłoszenia na Infolinii BEKO pod numerem telefonu: 22 250 14 14. Urządzenie powinno być odpowiednio zapakowane i zabezpieczone przez Użytkownika na czas transportu do punktu serwisowego Beko.

Wady Urządzenia będą usunięte w terminie 14 dni od daty zgłoszenia Wady na Infolinii BEKO. Jeżeli część zamienna wymieniana w ramach uprawnień wynikających z niniejszych Warunków Gwarancji Urządzenia jest sprowadzana z zagranicy, termin naprawy, o którym mowa w punkcie 5 powyżej, może ulec wydłużeniu jednak, nie więcej niż do 30 dni licząc

odpowiednio od daty zgłoszenia Wady na Infolinii BEKO. Informacje o spodziewanych terminach napraw dostępne są na Infolinii BEKO pod numerem 22 250 14 14. Po usunięciu Wady, Urządzenie zostanie dostarczone Użytkownikowi na koszt BEKO.

IV. WYŁĄCZENIA.

Warunkiem skorzystania z niniejszych Warunków Gwarancji jest:

- użytkowanie Urządzenia zgodnie z Instrukcją Obsługi dołączoną do tego Urządzenia i jego przeznaczeniem, jak również odpowiednie czyszczenie i konserwacje Urządzenia;
- użytkowanie w warunkach indywidualnego gospodarstwa domowego. Urządzenie nie jest używane do celów prowadzenia działalności gospodarczej lub w zastosowaniach eksploatacji masowej, w szczególności w gastronomicznej działalności hoteli, restauracji i innych obiektów turystyczno-rekreacyjnych lub zbiorowego żywienia. Stosowanie osprzętu zalecanego przez producenta; brak ingerencji w Urządzenie przez osoby do tego nieupoważnione; brak ingerencji w tabliczkę znamionową z numerem seryjnym Urządzenia.

Udzielona przez Beko Gwarancja nie obejmuje:

- wad powstałych z przyczyn innych niż tkwiące w Urządzeniu;
- normalnego zużycia elementów eksploatacyjnych tj. akumulatory, baterie, noże, filtry, żarówki, szczotki, itp.;
- czynności przewidzianych w Instrukcji Obsługi, do wykonania których zobowiązany jest Użytkownik Urządzenia we własnym zakresie i na swój koszt, w tym: instruktażu dotyczącego obsługi Urządzenia, instalacji oraz regulacji urządzenia.
- usterek powstałych w wyniku nieprawidłowego lub niewłaściwego użytkowania, niedbalstwa, przypadkowego uszkodzenia Urządzenia, nieodpowiedniego napięcia prądu lub dokonania jakichkolwiek zmian, które mają wpływ na niewłaściwe działanie Urządzenia, i które naprawiane były przez osoby nieupoważnione, używania instalacji niezgodnych z odpowiednimi Polskimi Normami i innych niż wymienione w Instrukcji Obsługi Urządzenia; uszkodzeń mechanicznych, termicznych, chemicznych, korozji, innych uszkodzeń spowodowanych działaniem lub zaniedbaniem Użytkownika lub powstałych na skutek działania sił zewnętrznych (do których zalicza się w szczególności wyładowania atmosferyczne, skoki napięcia, wszystkiego rodzaju awarie domowej instalacji wodno-kanalizacyjnej, itp.), a także powstałych na skutek przedostania się zanieczyszczeń lub ciał obcych do Urządzenia, zakamienienia (proces odkamieniania musi być przeprowadzany zgodnie z instrukcją obsługi z użyciem odpowiednich środków czyszczących) elementów ze szkła, plastiku oraz porcelany; odbarwień Urządzenia lub poszczególnych jego części;
- usterek powstałych na skutek przechowywania i użytkowania Urządzenia w warunkach, które są niezgodne z normalnymi warunkami domowymi określonymi wymaganiami powszechnie obowiązujących przepisów prawa i odpowiednich Polskich Norm;

V. POZOSTAŁE POSTANOWIENIA.

Niniejsze warunki gwarancji mają zastosowanie do Urządzeń zakupionych od dnia 01.03.2019 r. Gwarant oświadcza, że niniejsza Gwarancja jest udzielana Użytkownikowi dodatkowo i nie wyłącza, nie ogranicza ani nie zawieszają uprawnień Użytkownika wynikających z przepisów o rękojmi za wady rzeczy sprzedanej na podstawie Kodeksu cywilnego.

Vă rugăm să citiți mai întâi acest manual!

Stimate client,

Vă mulțumim pentru că ați ales un produs Beko. Sperăm să obțineți cele mai bune rezultate de la produsul dumneavoastră, care a fost fabricat la o calitate înaltă și cu tehnologii performante. În acest scop, vă rugăm să citiți cu grijă și în întregime acest manual de utilizare și toate celelalte documente însoțitoare înainte de a utiliza produsul și să le păstrați pentru consultări ulterioare. Dacă transmiteți produsul altei persoane, oferiți-i și manualul de utilizare. Respectați toate avertismentele și informațiile din manualul de utilizare.

Semnificația simbolurilor

Următoarele simboluri sunt utilizate în diverse părți ale acestui manual de utilizare:

	Informații importante sau sfaturi utile privind utilizarea.
	Avertismente pentru situații periculoase privitoare la siguranța vieții și a proprietății
	Atentionare de electrocutare
	Avertisment de suprafețe fierbinți.



Acest produs a fost fabricat în fabrici moderne prietenoase cu mediul înconjurător fără a dăuna naturii.

1 Instrucțiuni importante de siguranță și mediu

Instrucțiuni importante cu privire la siguranță Citiți cu atenție și păstrați-le pentru referință viitoare

Această secțiune conține instrucțiuni privind siguranța care vă vor proteja împotriva riscului de incendiu, electrocutării, expunerii la scurgerea energiei microundelor, vătămărilor corporale și pagubelor materiale. Nerespectarea acestor instrucțiuni invalidează garanția furnizată.

1.1 Siguranță generală

- Cuptoarele cu microunde de la Beko sunt conforme standardelor de siguranță aplicabile; din acest motiv, în caz de orice avarii ale produsului sau ale cablului de alimentare, acesta trebuie reparat sau înlocuit de un dealer, un centru de service sau un service specializat sau autorizat similar, pentru evitarea oricărui pericol. Lucrările de reparații greșite sau efectuate de persoane necalificate pot cauza pericole sau riscuri utilizatorului.
- Acest produs este destinat utilizării în scop casnic și aplicațiilor similare cum ar fi:
 - Bucătării pentru personalul din magazine, birouri sau alte medii de lucru;
 - Ferme
 - De către clienți în hoteluri, moteluri sau alte medii de tip rezidențial;
 - Medii de tip pensiune.
- Nu este destinat uzului industrial sau în laborator.
- Nu încercați să porniți cuptorul atunci când ușa este deschisă; în caz contrar, puteți fi expus la energia periculoasă a microundelor. Dispozitivele de siguranță nu trebuie dezactivate sau modificate.
- Cuptorul cu microunde este destinat doar pentru încălzirea alimentelor și băuturilor. Uscarea alimentelor sau articolelor de îmbrăcăminte și încălzirea pernelor electrice, papucilor, bureților, textilelor umede și a altor articole similare pot genera riscuri de rănire, aprindere sau incendiu.

1 Instrucțiuni importante de siguranță și mediu

- Nu puneți obiecte între partea frontală și ușa cuptorului. Nu permiteți formarea murdăriei sau resturilor agentului de curățare pe suprafețele de închidere.
- Orice lucrări de service, ce implică scoaterea panoului ce asigură protecție împotriva expunerii la energia microundelor, trebuie să fie efectuate de către persoane/service autorizate. Orice altă abordare este periculoasă.
- Produsul dumneavoastră este destinat gătirii, încălzirii și decongelării alimentelor în casă. Nu trebuie utilizat în scopuri comerciale.
- Cuptorul dumneavoastră nu este destinat uscării nici unei viețuitoare.
- Nu utilizați produsul ca să uscați articole de îmbrăcăminte sau prosoape de bucătărie.
- Nu utilizați acest produs afară, în baie, în medii umede sau locuri în care se poate uda.
- Nu va fi asumată nicio responsabilitate sau solicitare de garanție pentru avariile ce survin în timpul întrebuințării greșite sau a manevrării incorecte a produsului.
- Nu încercați niciodată să demontați produsul. Nu sunt acceptate solicitări de garanție pentru avarii cauzate de manevrarea incorectă a produsului.
- Utilizați doar componente originale sau componente recomandate de producător.
- În timpul utilizării, nu lăsați produsul nesupravegheat.
- Utilizați întotdeauna produsul pe o suprafață stabilă, dreaptă, curată uscată și aderentă.
- Acest produs nu trebuie utilizat cu un ceas exterior sau un sistem separat de control prin telecomandă.
- Înainte de prima utilizare a produsului, curățați toate componentele. Vă rugăm să consultați detaliile prezentate în secțiunea “Curățare și întreținere”.

1 Instrucțiuni importante de siguranță și mediu

- Utilizați acest produs doar pentru uzul destinat, așa cum este descris în acest manual.
- În timpul utilizării, produsul devine foarte fierbinte. Fiți atenți să nu atingeți părțile fierbinți din interiorul cuptorului.
- Nu utilizați cuptorul fără alimente.
- Ustensilele vor fi verificate pentru a se asigura că sunt adecvate utilizării în cuptoarele cu microunde.
- Folosiți numai ustensile adecvate utilizării în cuptoarele cu microunde.
- Ustensilele de gătit pot deveni fierbinți din cauza căldurii transferate de la alimentele încălzite. Pentru manipularea ustensilelor aveți nevoie de mănuși de bucătărie.
- Nu așezați cuptorul pe plite sau alte produse de generare a căldurii. În caz contrar, acesta poate fi avariat și garanția devine nulă.
- Aburul poate ieși în momentul deschiderii capacelor sau foliei, după gătitul alimentelor.
- Atunci când produsul este în folosință, acesta și suprafețele accesibile pot fi foarte fierbinți.
- Atunci când produsul este în folosință, ușa și geamul extern pot deveni foarte fierbinți.
- Asigurați-vă că tensiunea de alimentare corespunde cu informațiile furnizate pe plăcuța cu date tehnice a produsului.
- Singura modalitate de deconectare a aparatului de la priză este scoaterea ștecherului de alimentare din priză.
- Utilizați produsul doar cu o priză cu împământare.
- Nu utilizați aparatul atunci când cablul de alimentare sau aparatul în sine este avariat.
- Nu utilizați acest aparat cu un prelungitor.
- Nu atingeți niciodată aparatul sau priza cu mâinile umede.
- Puneți aparatul într-o poziție în așa fel încât ștecherul să fie întotdeauna accesibil.

1 Instrucțiuni importante de siguranță și mediu

- Preveniți avarierea cablului de alimentare prin comprimare, deformare sau frecarea de margini tăioase. Țineți cablul de alimentare departe de suprafețele fierbinți și flacără deschisă.
- Asigurați-vă că nu există niciun pericol să scoateți cablul de alimentare accidental din priză și că nu se poate împiedica nimeni de el atunci când cuptorul este în folosință.
- Înainte de fiecare curățare și atunci când produsul nu este folosit, scoateți-l din priză.
- Pentru deconectarea aparatului, nu trageți de cablul de alimentare și nu înfășurați niciodată cablul în jurul produsului.
- Nu cufundați aparatul, cablul de alimentare sau ștecherul în apă sau alte lichide. Nu-l țineți sub apă curentă.
- Atunci când încălziți alimente în recipiente de plastic sau hârtie, verificați frecvent cuptorul deoarece există posibilitatea de aprindere.
- Înainte de introducerea în cuptor a pungilor adecvate pentru utilizare în cuptorul cu microunde, scoateți firele de sârmă și/sau mânerurile metalice ale pungilor de hârtie sau plastic.
- Dacă observați fum, închideți sau scoateți din priză produsul și țineți ușa închisă pentru a înăbuși orice flacără.
- Nu utilizați interiorul cuptorului pentru depozitare. Atunci când cuptorul nu este în funcțiune, nu lăsați articole din hârtie, materiale de gătire sau alimente în cuptor.
- Înainte de consum și pentru a evita arsurile, conținutul biberonanelor și al borcanelor cu mâncare pentru bebeluși trebuie să fie amestecate și agitate, iar temperatura trebuie să fie verificată.

1 Instrucțiuni importante de siguranță și mediu

- Acest produs este un echipament ISM din Grupa 2 clasa B. Grupa 2 cuprinde tot echipamentul ISM (industrial, științific și medical) în care energia radio este generată intenționat și/sau utilizată sub formă de radiație electromagnetică pentru tratamentul materialului și echipamentul de eroziune prin scânteie.
 - Echipamentul din clasa B este adecvat utilizării casnice și în locuințe conectate direct la rețeaua de alimentare cu tensiune joasă.
 - Nu prăjiți nimic în cuptor. Uleiul încins poate avaria componentele și materialele cuptorului și poate chiar cauza arsuri ale pielii.
 - Perforați mâncarea cu coajă groasă cum ar fi cartofii, dovleceii, merele și castanele.
 - Aparatul trebuie să fie montat în așa fel încât partea din spate să fie la perete.
 - Înainte de mutarea produsului, asigurați discul turnant pentru a preveni avariarea acestuia.
 - Ouăle în coajă și ouăle fierte tari nu trebuie încălzite în cuptoarele cu microunde deoarece pot exploda, chiar după ce încălzirea cu microunde s-a încheiat.
- AVERTISMENT:** Dacă ușa sau chederele ușii sunt avariate, cuptorul nu trebuie utilizat până când acesta nu este reparat de o persoană calificată.
- AVERTISMENT:** Este periculos ca operațiunile de service sau reparații care implică scoaterea capacului care protejează împotriva expunerii la energia microundelor să fie efectuate de altcineva decât persoana calificată.
- AVERTISMENT:** Lichidele și alte alimente nu trebuie încălzite în recipiente etanșe deoarece pot exploda.
- Cuptorul trebuie să fie curățat regulat și depozitele de mâncare trebuie eliminate.
 - Deasupra suprafeței superioare a cuptorului trebuie să existe o distanță liberă de minim 20 cm.
 - Nu gătiți excesiv produsele; în caz contrar puteți cauza un incendiu.

1 Instrucțiuni importante de siguranță și mediu

- Nu utilizați aspiratoare pe bază de abur pentru curățarea produsului.
- Atunci când cuptorul este utilizat lângă copii și persoane care prezintă abilități fizice, senzoriale sau mentale limitate, se recomandă atenție extremă.
- Acest produs poate fi utilizat de copii de la 8 ani în sus și de persoane cu capacitate fizică, senzorială sau mentală limitată sau care nu au cunoștințe și experiență, atât timp cât sunt supravegheați pentru utilizarea în siguranță a produsului sau sunt instruiți corespunzător sau înțeleg riscurile de utilizare a produsului. Copiii nu trebuie să se joace cu produsul. Procedurile de curățare și întreținere nu trebuie să fie efectuate de copii, cu excepția cazului în care sunt supravegheați de un adult.
- **Pericol de sufocare!** Mențineți materialele de ambalare departe de copii.
- Din cauza căldurii excesive emise în modul de grătar și de combinare, aceste moduri pot fi folosite de copii doar cu supravegherea unui adult.
- Țineți produsul și cablul său de alimentare departe de copiii cu vârsta sub 8 ani.
- Nu gătiți mâncarea direct pe tava de sticlă. Puneți mâncarea în / pe ustensile de bucătărie adecvate înainte de a le introduce în cuptor.
- Recipientele metalice pentru alimente și băuturi nu sunt permise în timpul gătirii cu microunde. În caz contrar, pot apărea scânteii.
- Acest produs nu este conceput pentru a fi încorporat. Nu așezați produsul într-un dulap sau cutie în timp ce este utilizat.

1 Instrucțiuni importante de siguranță și mediu

1.2 Conformitate cu Directiva WEEE și depozitarea la deșeurile a produsului uzat:

Acest produs respectă Directiva UE WEEE (2012/19/UE). Produsul este marcat cu un simbol de clasificare pentru deșeurile electrice și electronice (WEEE).

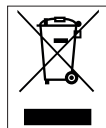

Acest simbol indică faptul că produsul nu trebuie eliminat cu alte deșeurile menajere la finalul perioadei de utilizare.

Dispozitivele utilizate trebuie returnate la punctul special de reciclare de dispozitive electrice și electronice. Pentru a găsi aceste sisteme de colectare contactați autoritățile locale sau distribuitorul de la care a fost achiziționat produsul. Fiecare gospodărie are un rol important în recuperarea și reciclarea electrocasnicilor vechi. Eliminarea corespunzătoare a electrocasnicilor utilizate ajută la prevenirea posibilelor consecințe negative pentru mediu și sănătatea umană.

1.3 Conformitate cu Directiva RoHS:

Produsul pe care l-ați achiziționat respectă Directiva UE RoHS (2011/65/UE). Nu conține materiale dăunătoare și interzise specificate în Directivă.

1.4 Informații despre ambalaj



Ambalajul produsului este fabricat din materiale reciclabile conform Legislației Naționale. Ambalajele nu trebuie aruncate împreună cu gunoiul menajer sau alt tip. Duceți-le la punctele de colectare destinate ambalajelor amenajate de către autoritățile locale.

2 Cuptorul cu microunde

2.1 Prezentare generală

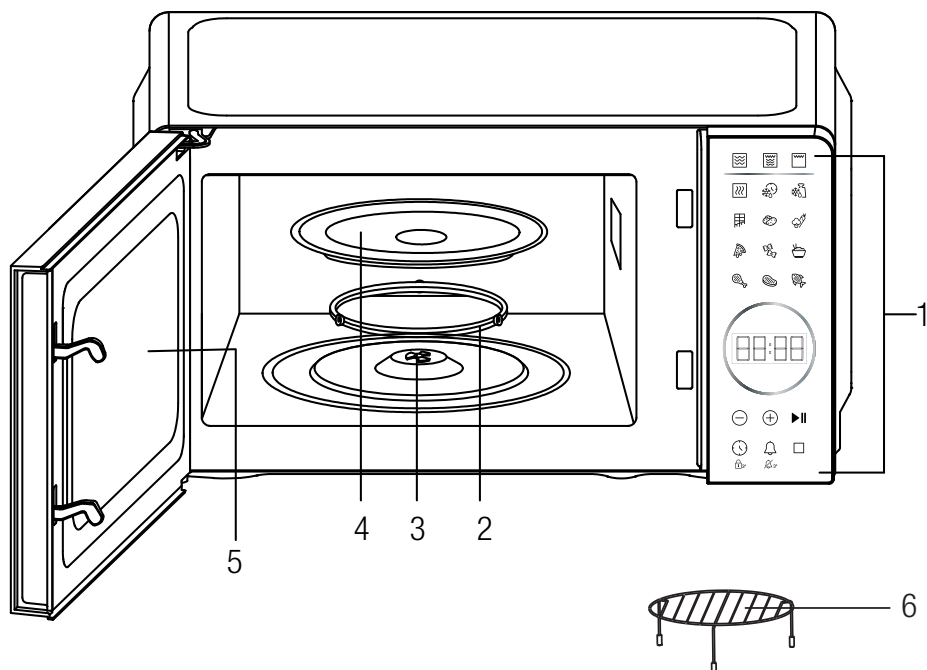

Comenzi și componente

1. Panou de comandă
2. Inel rotativ
3. Ax rotativ
4. Platan de sticlă
5. Usa cuptorului
6. Grătar de metal

2.2 Date tehnice

Model	MGC 20130 BFB	MGC 20130 SFB
Tensiune nominală	230-240V~, 50Hz	
Putere nominală de intrare	1100W (Microunde)	
Putere grătarului	900W	
Putere nominală de ieșire	700W	
Frecvență microunde	2450 MHz	
Diametru placă turnantă	245 mm	
Capacitate cuptor	Compact 20 L	
Culoare	Negru	Argintiu

Drepturile tehnice și de modificare a design-ului sunt rezervate.

Simbolurile de pe produs sau valorile prezentate în alte documente furnizate cu produsul reprezintă valorile obținute sub condiții de laborator conform standardelor relevante. Aceste valori pot varia în funcție de utilizarea produsului și condițiile ambientale.

2 Cuptorul cu microunde

2.3 Montarea discului turnant

- Nu puneți niciodată tăvița de sticlă cu fața în jos. Tăvița de sticlă trebuie să fie folosită întotdeauna.
- În timpul gătirii, atât tăvița din sticlă, cât și discul turnant trebuie să fie utilizate.
- Pentru gătire, toate alimentele și recipientele alimentelor trebuie întotdeauna să fie așezate pe tăvița de sticlă.
- Dacă tăvița de sticlă sau discul turnant se crapă sau se sparge, contactați cel mai apropiat centru de service autorizat.

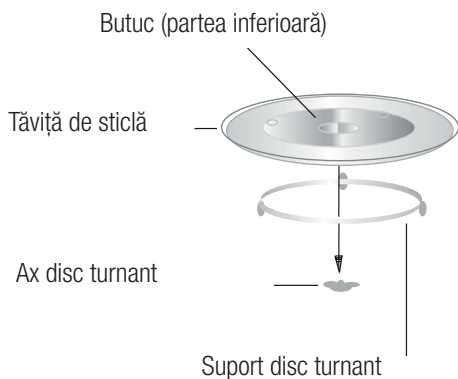

3 Instalare și conectare

3.1 Instalare

1. Asigurați-vă că materialele de ambalare sunt îndepărtate de pe interiorul ușii.



AVERTISMENT: Verificați cuptorul, pentru a identifica o eventuală deteriorare, precum ușă aliniată necorespunzător sau îndoită, garnituri de ușă și suprafață de etanșare deteriorate, balamale de ușă defecte sau desprinse și încuietori și creștături în interiorul cavității sau pe ușă. Dacă există orice urmă de deteriorare, nu utilizați cuptorul și contactați personal de service calificat.

2. Acest cuptor cu microunde trebuie așezat pe o suprafață plană și stabilă, pentru a-i susține greutatea și cele mai grele alimente care pot fi preparate în cuptor.

3. Nu așezați cuptorul acolo unde se generează căldură, umezeală sau umiditate ridicată sau lângă materiale combustibile.

4. Pentru o funcționare corectă, cuptorul trebuie să aibă flux suficient de aer. Lăsați 20cm de spațiu liber deasupra cuptorului, 10cm în spate și 5cm pe ambele laturi. Nu acoperiți și nu blocați nicio deschizătură de pe aparat. Nu îndepărtați piciorușele.

5. Nu utilizați cuptorul fără platanul din sticlă, suportul rolei și axul rotativ în pozițiile corespunzătoare.

6. Asigurați-vă că nu este deteriorat cablul de alimentare și că acesta nu trece pe sub cuptor sau peste orice suprafață fierbinte sau ascuțită.

7. Priza trebuie să fie ușor accesibilă, astfel încât cablul de alimentare să poată fi scos cu ușurință într-o situație de urgență.

8. Nu utilizați cuptorul în aer liber.

3.2 Interferențe radio

Funcționarea cuptorului cu microunde poate provoca interferențe cu radioul, televizorul dvs. sau cu echipamente asemănătoare.

Atunci când există interferențe, acestea pot fi reduse sau eliminate prin luarea următoarelor măsuri:

1. Curățați ușa și suprafața de etanșare a cuptorului.

2. Reorientați antena de recepție a radioului sau a televizorului.

3. Schimbați poziția cuptorului cu microunde față de receptor.

4. Mutați cuptorul cu microunde la distanță de receptor.

5. Conectați cuptorul cu microunde la o priză diferită, astfel încât cuptorul cu microunde și receptorul să se afle pe circuite cu ramuri diferite.

3.3 Principiile preparării la microunde

1. Aranjați alimentele cu atenție. Așezați zonele cele mai groase spre exteriorul vasului.

2. Respectați timpul de preparare. Preparați în timpul cel mai scurt indicat și adăugați mai mult în funcție de necesități. Alimentele supraîncălzite pot fumegea sau se pot arde.

3. Acoperiți alimentele în timpul preparării. Capacele împiedică stropirea și contribuie la prepararea uniformă a alimentelor.

4. Întoarceți alimentele o dată în timpul preparării la microunde, pentru a accelera prepararea unor alimente precum pui și hamburgeri. Articolele mari precum fripturile trebuie întoarse cel puțin o dată.

5. Rearanjați alimentele precum chiftelele atât de sus în jos, cât și de la centrul vasului spre exterior, la jumătatea timpului de preparare

3 Instalare și conectare

3.4 Instrucțiuni de împământare

Acest aparat trebuie să fie împământat. Acest cuptor este echipat cu un cablu care are un fir de împământare cu o priză de împământare. Acesta trebuie conectat la o priză de perete care este instalată și împământată în mod corespunzător. În eventualitatea unui scurtcircuit electric, împământarea reduce riscul de electrocutare prin asigurarea unui cablu de eliminare pentru curentul electric. Se recomandă asigurarea unui circuit separat care să deservească numai cuptorul. Utilizarea unei tensiuni înalte este periculoasă și poate avea drept rezultat un incendiu sau alt accident care să cauzeze deteriorarea cuptorului.



AVERTISMENT: Utilizarea necorespunzătoare a prizei de împământare poate avea drept rezultat riscul de electrocutare.



Dacă aveți întrebări despre împământare sau despre instrucțiunile privind curentul electric, consultați un electrician calificat sau un specialist în service.



Nici producătorul și nici distribuitorul nu pot accepta vreo responsabilitate pentru deteriorarea cuptorului sau pentru vătămările corporale care rezultă din nerespectarea procedurilor de conectare la rețeaua electrică.

Firele din acest mănunchi de cabluri sunt conectate în conformitate cu următorul cod:

Verde și Galben = ÎMPĂMÂNTARE

Albastru = NUL

Maro = FAZĂ

3.5 Ghid privind ustensilele

1. Microundele nu pot penetra metalul. Folosiți numai ustensile adecvate utilizării în cuptoarele cu microunde. Nu se permite utilizarea recipientelor metalice pentru alimente și băuturi în timpul preparării la cuptorul cu microunde. Această cerință nu se aplică dacă producătorul specifică dimensiunea și forma recipientelor metalice adecvate pentru prepararea la microunde.
2. Microundele nu pot penetra metalul, deci nu trebuie utilizate ustensilele metalice sau vase cu margine metalică.
3. Nu utilizați produse din hârtie reciclată atunci când preparați la microunde, deoarece acestea pot conține mici fragmente metalice care pot cauza scânteii și/sau incendii.
4. Se recomandă mai degrabă vase rotunde/ovale în locul celor pătrate/dreptunghiulare, deoarece alimentele din colțuri tind să se supraîncălzească.
5. Se pot utiliza fâșii înguste de folie de aluminiu, pentru a împiedica supraîncălzirea zonelor expuse. Însă aveți grijă să nu utilizați prea multă și mențineți o distanță de 1 inch (2,54 cm) între folie și cavitare.

Lista de mai jos reprezintă un ghid general, care vă ajută să selectați ustensilele corecte.

Accesorii pentru preparare	Microunde
Sticlă termorezistentă	Da
Sticlă care nu e termorezistentă	Nu
Ceramică termorezistentă	Da
Plastic pentru microunde	Da
Hârtie pentru bucătărie	Da
Tavă de metal	Nu
Grătar de metal	Nu
Folie din aluminiu și recipiente din aluminiu	Nu

4 Funcționare

4.1 Panoul de comandă

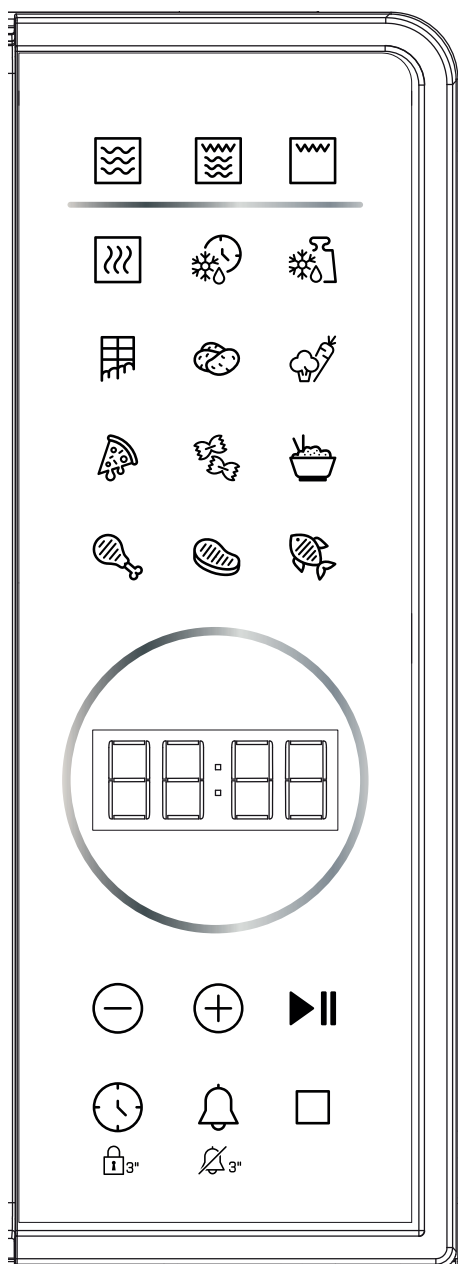

• Ecran

Timp de gătire, putere, indicatorii și ceasul sunt afișate.

• Nivel de putere -

Apăsați pentru a seta nivelul de putere al cuptorului cu microunde.

• Gril -

Apăsați pentru a seta programul gril de gătire

• Micro+Gril -

Apăsați pentru a seta programul combinat de gătire cu microunde și gril.

• Decongelare în funcție de timp -

Apăsați pentru a decongela alimentele în funcție de timp.

• Decongelare în funcție de greutate -

Apăsați pentru a decongela alimentele în funcție de greutate.

• Butoane auto gătire

Setări imediate pentru gătitul alimentelor populare.

• -/+ ⊖ ⊕

Apăsați pentru setarea timpului.

• Start/Stop - ►||

Apăsați pentru a începe și termina programele de gătit.

• Ceas -

Apăsați pentru setarea ceasului. Este utilizat de asemenea pentru a seta funcția de blocare acces copil.

• Mut -

Utilizați pentru a seta funcția mut.

• Anulare -

Apăsați pentru anularea programului de gătit.

4 Funcționare

4.2 Operarea

- Când cuptorul este cuplat pentru prima dată, ecranul va afișa "1:01".
- În procesul de setare, apăsați o singură dată butonul ANULARE sau întrerupeți pentru 25 de secunde și cuptorul va reveni în modul repaus.
- În timpul gătirii, dacă apăsați o singură dată butonul START/STOP sau deschideți ușa cuptorului, programul va fi pus pe pauză, apoi apăsați o singură dată butonul START/STOP în starea de pauză pentru a continua.
- În timpul gătirii, apăsați o singură dată butonul ANULARE, programul va fi anulat.
- Când apăsați butonul START/STOP și ușa cuptorului cu microunde este deschisă, ecranul va afișa "door (ușă)" pentru a aminti utilizatorului să închidă ușa cuptorului cu microunde.
- După ce gătitul a fost finalizat, ecranul va afișa "End (Sfârșit)" și se va auzi un bip la fiecare două minute, pentru a aminti utilizatorului până când va apăsa orice buton sau va deschide ușa.

4.3 Setarea ceasului

Acesta este un ceas cu format 12 sau 24 ore, și puteți selecta apăsând butonul "CEAS".

1. În modul repaus, apăsați repetat butonul "CEAS" pentru a selecta ora în format 12 sau 24 ore.
2. Apăsați butoanele "-/+ " pentru a seta cifrele orei.
3. Apăsați o singură dată butonul "CEAS".
4. Apăsați butoanele "-/+ " pentru a seta cifrele minutelor.
5. Apăsați butonul "CEAS" pentru confirmare.



În timpul gătirii, se poate vedea ora exactă prin apăsarea butonului "CEAS".

4.4 Gătire cu microunde

1. În modul repaus, apăsați repetat butonul "NIVEL DE PUTERE" pentru a seta nivelul de putere.

2. Apăsați butoanele "-/+ " pentru a seta timpul de gătit. Intervalul de timp poate fi cuprins între 30 secunde și 95 minute.

3. Apăsați butonul "START/ STOP" pentru a începe.

Apăsați repetat butonul "NIVEL DE PUTERE" pentru a seta nivelul de putere:

Apăsați butonul "NIVEL DE PUTERE"	Putere (Ecran)
O singură dată	100% (P100)
De două ori	80% (P-80)
De 3 ori	60% (P-60)
De 4 ori	40% (P-40)
De 5 ori	20% (P-20)
De 6 ori	0% (P-00)



În timpul gătirii, puteți verifica nivelul actual de putere prin apăsarea butonului "NIVEL DE PUTERE". Dacă doriți să gătiți la nivelul maxim de putere, omiteți primul pas.

4.5 Gril

Gătitul la gril este util în special pentru felii subțiri de carne, fripturi, cotlete, kebab, cârnați și bucăți de pui. Este de asemenea potrivit pentru sandvișuri calde și preparate gratinate.

1. În modul repaus, apăsați o singură dată butonul "GRIL"
2. Apăsați butoanele "-/+ " pentru a seta timpul de gătit. Intervalul de timp poate fi cuprins între 30 secunde și 95 minute.
3. Apăsați butonul "START/ STOP" pentru a începe.

4 Funcționare

4.6 Microunde + Gril

În modul de gătire combinat 1, modul Gril funcționează mai mult timp decât modul Microunde, utilizați pentru pește și alimente gratinate. În modul de gătire combinat 2, modul Microunde funcționează mai mult timp decât modul Gril, utilizați pentru budincă, omlete, cartofi copti și carne de pasăre.

1. În modul repaus, apăsați repetat butonul "MICRO+GRIL" pentru a selecta "Co-1" sau "Co-2".
2. Apăsați butoanele "-/+ " pentru a seta timpul de gătire. Intervalul de timp poate fi cuprins între 30 secunde și 95 minute.
3. Apăsați butonul "START/ STOP" pentru a începe.

4.7 Decongelare în funcție de timp

1. În modul repaus, apăsați o singură dată butonul "DECONGELARE ÎN FUNCȚIE DE TIMP".
2. Apăsați butoanele "-/+ " pentru a seta timpul de decongelare. Intervalul de timp poate fi cuprins între 30 secunde și 95 minute.
3. Apăsați butonul "START/ STOP" pentru a începe.



În timpul decongelării, sistemul va intra în pauză pentru a aminti utilizatorului să întoarcă alimentele, apoi apăsați butonul "START/ STOP" pentru a continua decongelarea.

4.8 Decongelare în funcție de greutate

Timpul de decongelare și nivelul de putere sunt setate automat îndată ce este programată greutatea alimentelor. Intervalul de greutate pentru alimentele congelate este cuprins între 100 g până la 1800 g.

1. Apăsați repetat butonul "DECONGELARE ÎN FUNCȚIE DE GREUTATE" pentru a seta alimentelor.

2. Apăsați butonul "START/ STOP" pentru a începe.



În timpul decongelării, sistemul va intra în pauză pentru a aminti utilizatorului să întoarcă alimentele, apoi apăsați butonul "START/ STOP" pentru a continua decongelarea.

4.9 Funcția Mute (Mut)

Pentru a seta funcția mut: În modul repaus, apăsați continuu butonul "MUT" pentru 3 secunde, ecranul va afișa "OFF (OPRIT)" pentru 3 secunde. Butonul funcției ton mut a fost deschis.

Pentru a dezactiva funcția mut: În modul mut, apăsați continuu butonul "MUT" pentru 3 secunde, ecranul va afișa "ON (PORNIT)" pentru 3 secunde.

4.10 Blocare acces copil

Blocarea previne operarea nesupravegheată de către copii.

Pentru a seta: În modul repaus, apăsați continuu butonul "CEAS" pentru 3 secunde, apoi cuptorul va intra automat în modul blocare acces copil și indicatorul luminos de blocare se va aprinde. În starea blocată, toate butoanele sunt dezactivate.

Pentru a anula: Apăsați continuu butonul "CEAS" pentru 3 secunde, pentru a anula programul.

4.11 Protecție la aderența butoanelor











În oricare stare, dacă oricare buton de pe panoul de control este cuplat timp de 1 minut, programul se va opri imediat, ecranul afișează „FAIL(ERORE)” iar sistemul va emite un bip. Dacă butonul este cuplat tot timpul, se va auzi un bip la fiecare minut. În acest timp niciun buton nu este funcțional. După depanare, apăsați butonul „ANULARE” pentru revenire în modul repaus.

4 Funcționare

4.12 Gătire automată

Pentru următoarele alimente sau mod de gătire, nu este necesară programarea puterii și a timpului de gătire. Este suficientă indicarea tipului de aliment care doriți să fie gătit precum și greutatea sau porțiile de alimente.

1. În modul repaus, apăsați o singură dată butonul corespondent din meniu sau apăsați repetat pentru a seta greutatea sau porțiile.
2. Apăsați butonul "START/ STOP" pentru a începe.

Aliment	Observație
 Ciocolată (50 g, 100 g)	Rezultatul gătirii automate depinde de factori precum forma și dimensiunea alimentului, preferință personală în privința gradului de gătire a anumitor alimente dar și în funcție de cât de bine ați introdus alimentele în cuptor. Dacă rezultatul nu va este satisfăcător, prin urmare vă rugăm să reglați puțin timpul de gătire ca atare.
 Cartof (230 g/porție, 1-2 porții)	
 Legume (200-600 g)	
 Pizza (150 g, 300 g, 450 g)	
 Paste (100 g, 200 g, 300 g)	
 Orez (150-600 g)	
 Pui (800-1400 g)	
 Carne (200-600 g)	
 Pește (200-600 g)	
 Reîncălzire (200-800 g)	

5 Curățare și îngrijire

5.1 Curățare și îngrijire

1. Oprii cuptorul și scoateți ștecherul din priza de perete înainte de curățare.
2. Mențineți curat interiorul cuptorului. Ștergeți pereții cuptorului cu o lavetă umedă când stropi de alimente sau lichide vărsate aderă la pereții cuptorului. Dacă cuptorul se murdărește foarte mult, se poate folosi un detergent ușor. Evitați utilizarea agenților de curățare sub formă de spray și a altor agenți de curățare duri, deoarece aceștia pot păta, pot lăsa dăre sau pot mătui suprafața ușii.
3. Suprafețele exterioare trebuie să fie curățate cu o lavetă umedă. Pentru a împiedica deteriorarea părților în funcțiune din interiorul cuptorului, nu trebuie să se permită pătrunderea apei în deschizăturile pentru ventilație.
4. Ștergeți frecvent ambele părți ale ușii și ale geamului, garniturile ușii și piesele adiacente cu o lavetă umedă, pentru a îndepărta orice stropi sau pete. Nu utilizați agenți abrazivi de curățare.
5. Nu se va utiliza un agent de curățare cu abur.
6. Nu permiteți umezirea panoului de control. Curățați cu o lavetă moale și umedă. Atunci când curățați panoul de control, lăsați deschisă ușa cuptorului, pentru a împiedica pornirea accidentală a acestuia.
7. Dacă se acumulează abur în interiorul sau în jurul părții exterioare a ușii cuptorului, curățați-l cu ajutorul unei lavete moi. Acest lucru poate surveni în momentul în care cuptorul cu microunde este utilizat în condiții de umiditate ridicată. Acest lucru este normal.
8. Este necesar ca ocazional să îndepărtați tăvița de sticlă pentru curățare. Curățați tăvița în apă călduță plină de săpun sau în mașina de spălat vase.
9. Pentru a evita zgomotul excesiv, inelul de rotire și suprafața inferioară a cuptorului trebuie să fie curățate în mod regulat. Pur și simplu ștergeți suprafața inferioară a cuptorului cu detergent ușor. Inelul rotativ poate fi spălat în apă plină de săpun ușor sau în mașina de spălat vase. Atunci când se îndepărtează inelul rotativ de pe partea inferioară a cavității pentru curățare, asigurați-vă că îl așezați la loc în poziție corespunzătoare.
10. Îndepărtați mirosurile din cuptor combinând o cană de apă cu suc și coaja unei lămâi într-un bol adânc, ce poate fi utilizat în cuptorul cu microunde, timp de 5 minute. Curățați în întregime și apoi uscați-l cu o lavetă moale.
11. Atunci când este necesară înlocuirea ușii cuptorului, vă rugăm să consultați un distribuitor pentru înlocuire.
12. Cuptorul trebuie să fie curățat regulat și depozitele de alimente trebuie eliminate. Nerespectarea menținerii în stare curată a cuptorului poate duce la deteriorarea suprafeței acestuia, ceea ce poate afecta în mod negativ viața produsului sau chiar genera situații periculoase.
13. Vă rugăm să nu aruncați acesta aparat în coșul de gunoi menajer; acesta trebuie aruncat la centrul specific de eliminare asigurat de municipalități.
14. Atunci când este utilizată pentru prima dată funcția gril a cuptorului cu microunde, se poate produce un ușor miros și fum. Este un fenomen normal, deoarece cuptorul este produs dintr-o placă de oțel acoperită cu ulei de lubrifiere, iar noul cuptor va produce vapori și mirosuri generate de arderea uleiului de lubrifiere. Acest fenomen va dispărea după o perioadă de utilizare.

5 Curățare și îngrijire

5.2 Depozitarea

- Dacă nu doriți să utilizați produsul pentru o perioadă lungă de timp, depozitați-l cu grijă.
- Înainte de ridicarea produsului, deconectați-l și apoi lăsați-l să se răcească complet.
- Mențineți produsul și accesoriile acestuia în ambalajele originale.
- Depozitați-l într-un loc răcoros și uscat.
- Întotdeauna mențineți produsul departe de copii.

5.3 Manevrarea și transportul

- În timpul manevrării și transportului, transportați produsul în ambalajul său original. Ambalajul produsului îl protejează împotriva avariilor fizice.
- Nu plasați sarcini grele pe aparat sau pe ambalaj. Produsul poate fi avariat.
- Scăperea produsul va contribui la nefuncționarea sau cauza avarii permanente.

6 Depanarea

Problemă	Soluție posibilă
În cazul în care cuptorul nu funcționează:	Verificați pentru a vă asigura că acesta este conectat în siguranță la priză. Dacă nu este, scoateți ștecherul din priză, așteptați 10 secunde și conectați-l din nou la priză în siguranță.
	Verificați să nu existe o siguranță sărită a circuitului sau un întrerupător de circuit principal declanșat. Dacă acestea par să funcționeze corespunzător, testați priza cu alt aparat.
	Verificați pentru a vă asigura că panoul de control este programat corect și că este setat cronometrul.
	Verificați pentru a vă asigura că ușa este închisă în siguranță, prin cuplarea sistemului de închidere sigură a ușii. În caz contrar, energia microundelor nu va trece în cuptor.
Dacă situația nu se remediază prin niciuna dintre măsurile de mai sus, contactați un tehnician calificat. Nu încercați să reglați sau să reparați singur cuptorul.	



CERTIFICAT DE GARANȚIE

Tensiune de alimentare/frecvență: 220-240V~, 50-60Hz
Importator: ARCTIC S.A., Găești, Dâmbovița, str. 13 Decembrie nr. 210, email: office@arctic.ro

TIP: **Electrocasnice mici de bucătărie**

Cuptor cu microunde

Purificatoare de aer

Model / Serie:

VÂNZĂTOR

Nr. factură: Data:

Vânzător (firma, localitatea):

CUMPĂRĂTOR

Nume Localitatea

Str. Nr. Bloc Sc. Et. Ap.

Județ Telefon E-mail

S-a efectuat proba de funcționare a aparatului, s-a prezentat modul de folosire, s-au predat instrucțiunile de utilizare și toate accesoriile. Am primit aparatul în perfectă stare de funcționare.

Stimați clienți,

La cumpărare vă recomandăm să solicitați efectuarea probei de funcționare și să verificați existența instrucțiunilor de utilizare și a accesoriilor.

Pentru a putea beneficia de toate avantajele produselor și serviciilor noastre vă rugăm:

- să citiți cu atenție și să respectați recomandările prezentate în "Instrucțiunile de utilizare".

- să păstrați cu grijă acest certificat pentru a-l putea prezenta (împreună cu documentul fiscal de achiziție), personalului SERVICE, la orice sesizare efectuată în perioada de garanție.

Vă mulțumim că ați optat pentru cumpărarea unui produs Beko!

Durata medie de utilizare a produsului este de 5 ani!

Perioada de garanție legală de conformitate este de 2 ani de la intrarea produsului în posesia consumatorului. Perioada de garanție comercială este de 3 ani de la intrarea produsului în posesia consumatorului și include perioada de garanție legală de conformitate.

Garanția comercială se acordă produselor vândute și care la data solicitării garanției comerciale se află pe teritoriul României.

Art. 22, alin. 3-6, din L449/2003, modificata de OG 9/2016:

- (3) Timpul de nefuncționare din cauza lipsei de conformitate apărute în cadrul termenului de garanție prelungește termenul de garanție legală de conformitate și cel al garanției comerciale și curge, după caz, din momentul la care a fost adusă la cunoștința vânzătorului lipsa de conformitate a produsului sau din momentul prezentării produsului la vânzător/unitatea service până la aducerea produsului în stare de utilizare normală și, respectiv, al notificării în scris în vederea ridicării produsului sau predării efective a produsului către consumator.

- (4) Produsele de folosință îndelungată care înlocuiesc produsele defecte în cadrul termenului de garanție vor beneficia de un nou termen de garanție care curge de la data preschimbării produsului.

- (5) Produsele de folosință îndelungată defectate în termenul de garanție legală de conformitate, atunci când nu pot fi reparate sau când durata cumulată de nefuncționare din cauza deficiențelor apărute în termenul de garanție legală de conformitate depășește 10% din durata acestui termen, la cererea consumatorului, vor fi înlocuite de vânzător sau acesta va restitui consumatorului contravaloarea produsului respectiv.

- (6) Termenul de garanție curge de la data intrării bunului respectiv în posesia consumatorului, inclusiv pentru bunurile noi de folosință îndelungată, obținute prin tragere la sorți la tombole, câștigate la concursuri și similare sau acordate cu reducere de preț ori gratuit de către operatorii economici.

Garanția oferită de producător nu exclude garanția de viciu ascuns, conform OG 21/1992 (R2) privind protecția consumatorului și Codul Civil.



Service-ul acestui produs este asigurat de ARCTIC S.A. cu sediul în Găești, Dâmbovița, str. 13 Decembrie nr. 210. • *9010 • www.arctic.ro • www.beko.ro • e-mail: service@beko.ro
Program Call Center: Luni - Vineri 08:30 - 20:00; Sâmbătă 08:30 - 17:00

UNITĂȚILE SERVICE ALE ARCTIC S.A. EXECUTĂ REPARAȚII ÎN TERMENUL DE GARANȚIE ȘI ÎN AFARA ACESTUIA

Nr. crt.	Data Reclamației	Data primirii în reparație	Reparat			Reparația curentă și/sau componenta înlocuită	Prelungirea termenului de garanție	Efectuarea verificării	
			Programat	Data ridicării aparatului	Cauza întârzierii			SERVICE	CLIENT

CONDIȚII DE GARANȚIE LEGALĂ DE CONFORMITATE ȘI GARANȚIE COMERCIALĂ:

Pentru orice defecțiune apărută în perioada de garanție sau post-garanție, apălați la magazinul de unde a fost achiziționat produsul sau direct la Call Center Arctic.

Prelungirea termenului de garanție se va înscrice în certificatul de garanție de către unitatea SERVICE care a efectuat reparația.

Garanția acoperă repararea și/sau înlocuirea pieselor constatate ca defecte (necauzate de consumator) de către tehnicienii Service.

Termenul de realizare a operațiilor de reparare, înlocuire sau întreținere este de 15 zile calendaristice de la data la care cumpărătorul a sesizat defecțiunea la magazinul de unde a achiziționat produsul sau direct la Call Center Arctic.

Reclamațiile referitoare la aspectele prevăzute mai jos, se rezolvă numai contra cost:

- a) nefuncționarea lămpilor de iluminare;
- b) accesoriile care nu au defecte ascunse de material constatate de tehnicienii Service;
- c) piesele și accesoriile care prezintă lovituri, zgârieturi, spărturi sau deformări.

PRODUSUL NU BENEFICIAZĂ DE GARANȚIE LEGALĂ DE CONFORMITATE ȘI DE GARANȚIE COMERCIALĂ ÎN URMĂTOARELE CAZURI:

1. Nu au fost respectate instrucțiunile de transport, manipulare, instalare, utilizare și întreținere prescrite.
2. Subsamburile și accesoriile casabile care se deteriorează în timpul transportului vor fi înlocuite de vânzător (în cazul în care asigură transportul).
3. Garanția nu se acordă subsansamblelor și accesoriilor casabile ale produselor care suferă deteriorări din vina consumatorului.
4. Tensiunea de alimentare are valori care nu se încadrează în limitele prevăzute de standarde (SR EN 50160).
5. Instalația electrică a utilizatorului prezintă improvizații sau neconformități.
6. Produsul a fost folosit în alte scopuri decât cel pentru care a fost proiectat.
7. Produsul a suportat intervenții (reparații, modificări) din partea unor persoane neautorizate de producător.

Drepturile consumatorului sunt cele prevăzute în Legea 449/2003 (republicată) și OG 21/1992 (republicată).

Arçelik A.Ş.
Karaağaç Caddesi No: 2-6, 34445,
Sütlüce, İstanbul, Türkiye

www.beko.com