



User Instruction

No-Frost Refrigerator Freezer

Content

1. Safety Information	Page 1~9
2. Overview	Page 10
3. Installation	Page 11~15
4. Daily Use	Page 16~21

Thank you for purchasing this product.

Before using your refrigerator, please carefully read this instruction manual in order to maximize its performance. Store all documentation for subsequent use or for other owners. This product is intended solely for household use or similar applications such as:

- the kitchen area for personnel in shops, offices and other working environments
- on farms, by clientele of hotels, motels and other environments of a residential type
- at bed and breakfasts (B & B)
- for catering services and similar applications not for retail sale.

This appliance must be used only for purposes of storage of food, any other use is considered dangerous and the manufacturer will not be responsible for any omissions. Also, it is recommended that you take note of the warranty conditions.

SAFETY INFORMATION

Please read the operating and installation instructions carefully!

They contain important information on how to install, use and maintain the appliance.

The manufacturer is not liable if you fail to comply with the instructions and warnings.

Retain all documents for subsequent use or for the next owner.

- **Do not connect the appliance to the electricity supply until all packing and transit protectors have been removed. Keep children away from packaging and its parts.
Danger of suffocation from folding cartons and plastic film!**
- **Leave to stand for at least 4 hours before switching on the product, to allow compressor oil to settle if transported horizontally.**
- **Make sure there is no transport damage.**
- **Do not damage the refrigerant circuit.**

- **Maintain the ventilation openings in the appliance enclosure or in the built-in structure, free of obstruction.**
- **Never use water to wash the compressor position, wipe it with a dry cloth thoroughly after cleaning to prevent rust.**
- **Handle the appliance always with at least two persons because it is heavy.**
- **Install and level the appliance in an area suitable for its size and use.**
- **Make sure that the electrical information on the rating plate agrees with the power supply. If it does not, contact an electrician.**
- **The appliance is operated by a 220-240 VAC/50 Hz power supply. Abnormal voltage fluctuation may cause the appliance to fail to start, or damage to the temperature control or compressor, or there may be an abnormal noise when operating. In such case, an automatic regulator shall be mounted.**
- **Only for UK: The appliance's power cable is fitted with 3-cord (grounding) plug that fits a standard 3-cord (grounded) socket. Never cut off or dismount the third pin (grounding). After the appliance is installed, the plug should be accessible.**
- **Make sure that mains cable is not caught under the appliance during and after**

carrying/moving the appliance, to avoid the mains cable becoming cut or damaged. If the supply cord is damaged, it must be replaced by the manufacturer, its service agent or similarly qualified person in order to avoid a hazard.

- Do not install the appliance in humid, oily or dusty places, nor expose it to direct sunlight and to water.**
- Do not install the appliance near heaters or inflammable materials.**
- FOR appliances with a freezer compartment: if there is a power failure do not open the lid. Frozen food should not be affected if the failure lasts for less than the hours indicated on the rating label (Temperature rise time). If the failure is longer, then the food should be checked and eaten immediately or cooked and then refrozen.**
- If you find that the lid of the appliance is difficult to open just after you have closed it, don't worry. This is due to the pressure difference which will equalize and allow the lid to be opened normally after a few minutes.**
- Do not store medicines, bacteria or chemical agents in the appliance. This appliance is a household appliance, it is not recommended to store materials that require strict temperatures.**
- Do not excessively pull or fold the power cord**

or touch the plug with wet hands.

- **Do not store products which contain flammable propellant (e.g. spray cans) or explosive substances in the appliance. Risk of explosion!**
- **Do not place unstable articles (heavy objects, containers filled with water) on top of the refrigerator, to avoid personal injury caused by falling or electric shock caused by contact with water.**
- **Do not use electrical appliances inside the food storage compartments, unless they are of the type recommended by the manufacturer.**
- **Do not touch internal cooling elements, especially with wet hands, to avoid cracks or injuries.**
- **At risk here are children, people who have limited physical, mental or sensory abilities, as well as people who have inadequate knowledge concerning safe operation of the appliance.**
- **Check that children and vulnerable people have understood the hazards. A person responsible for safety must supervise or instruct children and vulnerable people who are using the appliance. Only children aged 8 years and above may use the appliance.**
- **Children should not play with the appliance.**

- **Children aged from 3 to 8 years are allowed to load and unload this appliance.**
- **FOR appliances with a freezer compartment: do not store bottled or canned liquids (especially carbonated drinks) in the freezer compartment. Bottles and cans may burst!**
- **FOR appliances with a freezer compartment: never put frozen food straight from the freezer compartment in your mouth. Risk of low-temperature burns!**
- **Keep plastic parts and the door seal free of oil and grease. Otherwise, plastic parts and the door seal will become porous.**
- **Before performing any operation, unplug the power cord from the power socket.**
- **Do not use mechanical devices or other means to accelerate the defrosting process, other than those recommended by the manufacturer.**
- **Do not use pointed or sharp-edged objects such as knives or forks to remove the frost.**
- **Never use hairdryers, electrical heaters or other such electrical appliances for defrosting.**
- **It is recommended to keep the plug clean, any excessive dust residues on the plug can be the cause fire.**
- **Do not try to repair, disassemble or modify the appliance by yourself. In case of repair please contact always our customer service.**

- **Supervise children while the appliance is being cleaned or maintained.**
- **Do not clean the cold glass shelves with hot water. Sudden temperature change may cause the glass to break.**
- **WARNING: The tubes of the refrigeration circuit convey a small quantity of an environmentally friendly but flammable refrigerant (R600a) and insulating gas (cyclopentane). It does not damage the ozone layer and does not increase the greenhouse effect. If refrigerant escapes, it may injure your eyes or ignite.**
- **If the refrigerant circuit should be damaged:**
 - **Switch off the appliance and pull out the mains plug,**
 - **Keep naked flames and/or ignition sources away from the appliance,**
 - **Thoroughly ventilate the room for several minutes,**
 - **Inform customer service.**
- **WARNING: Do not damage the plug and/or the power cord; this could cause electrical shocks or fires.**
- **WARNING: Do not use multiple portable socket-outlets or portable power supplies. We do not recommend the use of extension leads and multi-way adapters.**
- **Do not attempt to sit or stand on the top of the**

appliance. You could injure yourself or damage it. This appliance is not designed for stacking with any other ones.

- The product is designed and built for domestic household use only.**
 - Only original parts supplied by the manufacturer may be used. The manufacturer guarantees that only these parts satisfy the safety requirements.**
 - Opening the door for long periods can cause a significant increase of the temperature in the compartments of the appliance.**
- Clean regularly surfaces that can come in contact with food and accessible drainage systems.**
 - Clean water tanks if they have not been used for 48h; flush the water system connected to a water supply if water has not been drawn for 5 days.**
 - Store raw meat and fish in suitable containers in the refrigerator, so that it is not in contact with or drip onto other food.**
 - Two-star frozen-food compartments(if they are presented in the appliance) are suitable for storing pre-frozen food, storing or making ice-cream and making ice cubes.**
 - One-, two- and three -star compartments, if present in the appliance, are not suitable for the freezing of fresh food.**

-If the appliance is left empty for long periods, switch off, defrost, clean, dry and leave the door open to prevent mould developing within the appliance.

- **FOR Wine Coolers: this appliance is intended to be used exclusively for the storage of wine**
- **FOR a free standing appliance: this refrigerating appliance is not intended to be used as a built-in appliance**
- **FOR appliances without a 4-star compartment: this refrigerating appliance is not suitable for freezing foodstuffs**

Scrapping old appliances



This appliance is marked according to the European directive 2012/19/EU on Waste Electrical and Electronic Equipment (WEEE).

WEEE contains both polluting substances (which can cause negative consequences for the environment) and basic components (which can be re-used). It is important to have WEEE subjected to specific treatments, in order to remove and dispose properly all pollutants, and recover and recycle all materials.

Individuals can play an important role in ensuring that WEEE does not become an environmental issue; it is essential to follow some basic rules:

- WEEE should not be treated as household waste;
- WEEE should be handed over to the relevant collection points managed by the municipality or by registered companies. In many countries, for large WEEE, home collection could be present.

In many countries, when you buy a new appliance, the old one may be returned to the retailer who has to collect it free of charge on a one-to-one basis, as long as the equipment is of equivalent type and has the same functions as the supplied equipment.

Conformity

By placing the  mark on this product, we are confirming compliance to all relevant European safety, health and environmental requirements which are applicable in legislation for this product.

Guarantee

Minimum guarantee is: 2 years for EU Countries, 3 years for Turkey, 1 year for UK, 1 year for Russia, 3 years for Sweden, 2 years for Serbia, 5 years for Norway, 1 year for Morocco, 6 months for Algeria, Tunisia no legal warranty required.

Energy Saving

For better energy saving we suggest :

- Installing the appliance away from heat sources and not exposed to direct sunlight and in a well ventilated room.
- Avoid putting hot food into the refrigerator to avoid increasing the internal temperature and therefore causing continuous functioning of the compressor.
- Do not excessively stuff foods so as to ensure proper air circulation.
- Defrost the appliance in case there is ice to facilitate the transfer of cold.
- In case of absence of electrical energy, it is advisable to keep the refrigerator door closed.
- Open or keep the doors of the appliance open as little as possible
- Avoid adjusting the setting to temperatures too cold.
- Remove dust present on the rear of the appliance

Overview

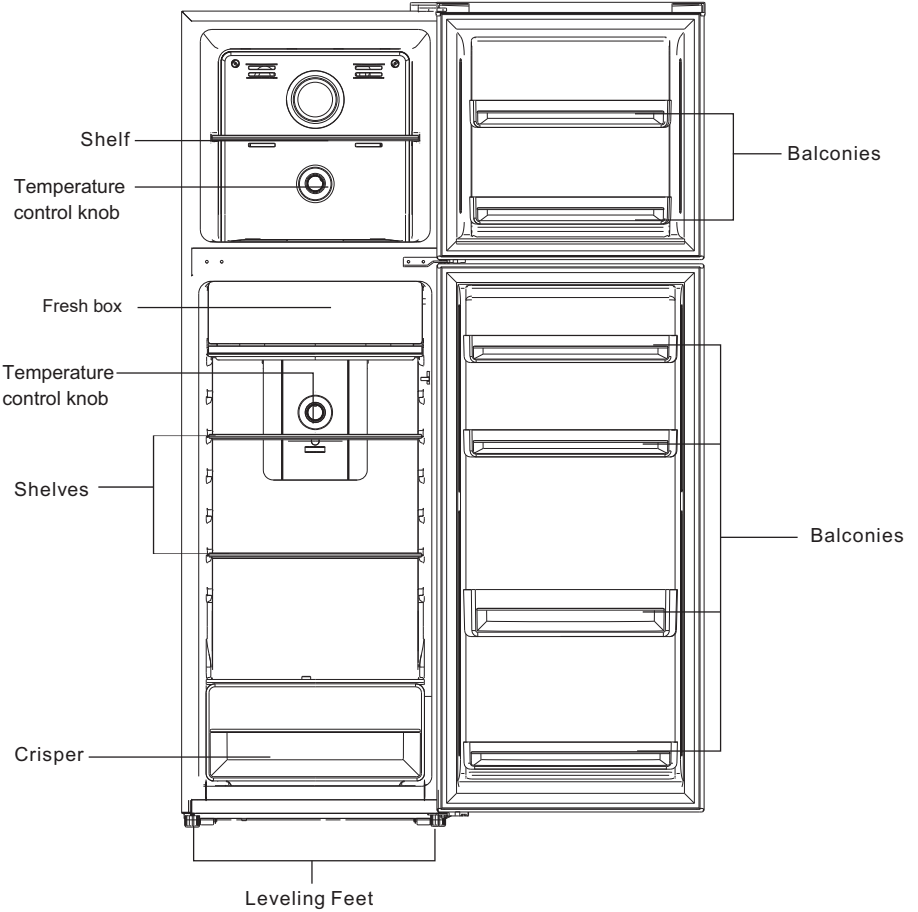

This illustration is only for hinting, the detail please check your appliance.

The most energy-saving configuration requires drawers, food box and shelves to be positioned in the product, please refer to the above pictures.

Installation

Before reversing the door, please be prepared below tools and material: straight screwdriver, cross screwdriver, spanner and the components included in the poly bag:

Left hinger x1 Left hinge cover x1 Left middle stopper x1 Left middle stopper metal block x1



1. Close upper door, take out the screw from the top hinge covers by cross screwdriver. Take off hinge cover, then unscrew top hinge and take off upper door.

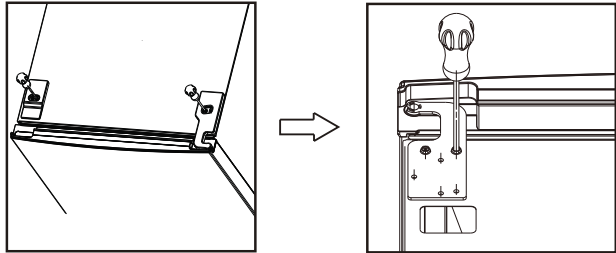

2. Unscrew from the middle hinge by cross screwdriver, then take off the lower door.

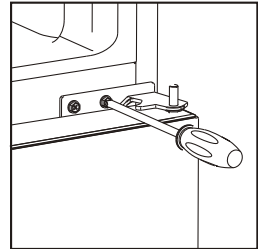

3. Laying down the refrigerator, take out the adjusting feet as below, then unscrew the lower hinge by cross screwdriver.

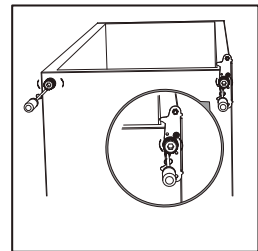

Installation

4 . Unscrew and remove the bottom hinge pin, turn the bracket over and replace it.

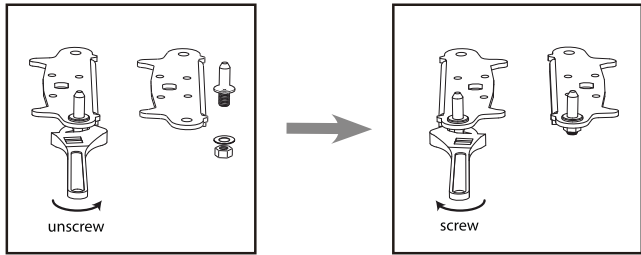

5. Refit the bracket fitting the bottom hinge pin. Replace both adjustable feet. Transfer the lower door to the property position.

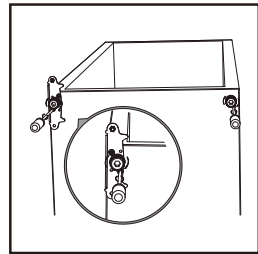

6. Make the middle hinge reverse the direction 180°C, then transfer it to the left property position.
Make the middle hinge pin in the upper hole of the lower door, then tight the screws.

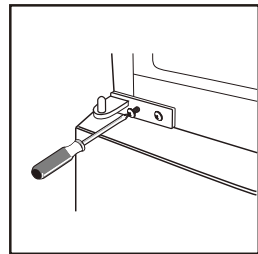

7. Unscrew right middle stopper with metal block from bottom of upper door. And then install left middle stopper and metal block in left side of bottom of upper door.

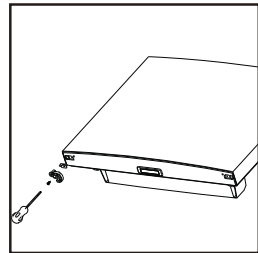
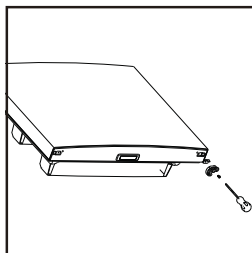

Installation

8 Install the upper door, fix the upper door hinge onto the cabinet .

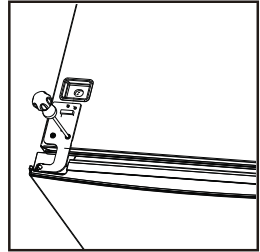

9. Take left hinge cover from accessory bag and install it with top hinge. Then install hole cover at right side.

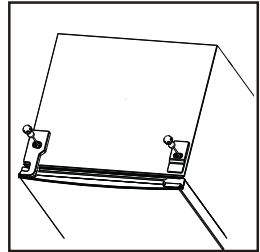

10. Detach the Fridge and the Freezer door gaskets and then attach them after rotating.

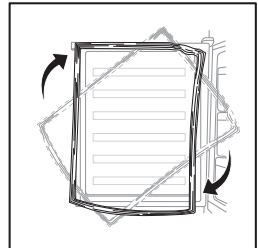

Installation

Space Requirement

- Keep enough space of door open.
- Keep at least 50mm gap at two sides and back.

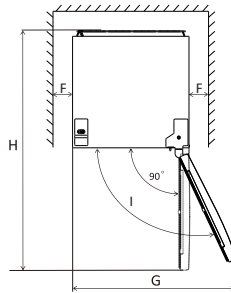
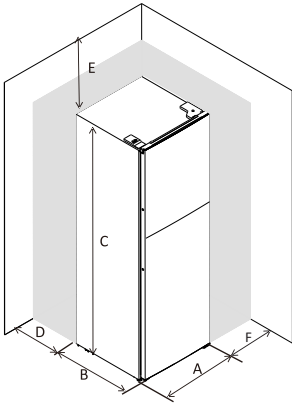

A	550
B	600
C	1670
D	min=50
E	min=50
F	min=50
G	1100
H	1150
I	135°

Levelling the unit

To do this adjust the two levelling feet at front of the unit.

If the unit is not level, the doors and magnetic seal alignments will not be covered properly.

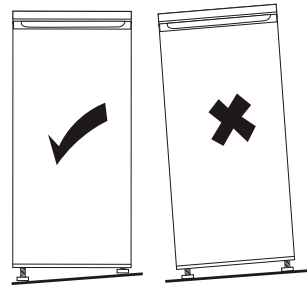
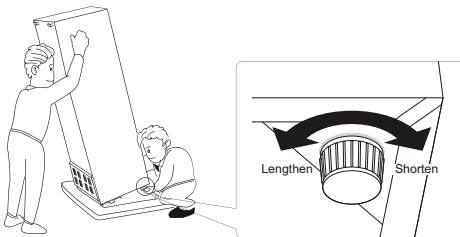

Installation

Positioning

Install this appliance at a location where the ambient temperature corresponds to the climate class indicated on the rating plate of the appliance:

for refrigerating appliances with climate class:

- extended temperate: this refrigerating appliance is intended to be used at ambient temperatures ranging from 10 °C to 32 °C; (SN)
- temperate: this refrigerating appliance is intended to be used at ambient temperatures ranging from 16 °C to 32 °C;(N)
- subtropical: this refrigerating appliance is intended to be used at ambient temperatures ranging from 16 °C to 38 °C;(ST)
- tropical: this refrigerating appliance is intended to be used at ambient temperatures ranging from 16 °C to 43 °C;(T)

Location

The appliance should be installed well away from sources of heat such as radiators, boilers, direct sunlight etc. Ensure that air can circulate freely around the back of the cabinet. To ensure best performance, if the appliance is positioned below an overhanging wall unit, the minimum distance between the top of the cabinet and the wall unit must be at least 50 mm. Ideally, however, the appliance should not be positioned below overhanging wall units. Accurate leveling is ensured by one or more adjustable feet at the base of the cabinet.

This refrigerating appliance is not intended to be used as a built-in appliance;

 **Warning!** It must be possible to disconnect the appliance from the mains power supply; the plug must therefore be easily accessible after installation.

Electrical connection

Before plugging in, ensure that the voltage and frequency shown on the rating plate correspond to your domestic power supply. The appliance must be earthed. The power supply cable plug is provided with a contact for this purpose. If the domestic power supply socket is not earthed, connect the appliance to a separate earth in compliance with current regulations, consulting a qualified electrician.

The manufacturer declines all responsibility if the above safety precautions are not observed.

This appliance complies with the E.E.C. Directives.

Daily Use

Using the Control Panel

Freezer compartment Temperature Setting

- Plug on your appliance. The internal temperature is controlled by a sensor. There are 3 settings: COLD, COLDER and COLDEST.
- The appliance may not operate at the correct temperature if it is in a particularly hot or if you open the door often.

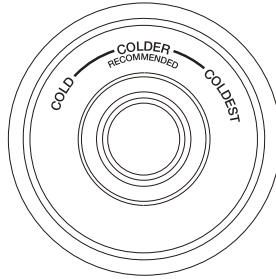

Fridge compartment Temperature Setting

- Plug on your appliance. The internal temperature is controlled by a sensor. There are 4 settings: OFF, COLD, COLDER and COLDEST. COLD is warmest setting and COLDEST is coldest setting, OFF is off.
- The appliance may not operate at the correct temperature if it is in a particularly hot or if you open the door often.
- Neither fridge or freezer compartment works when the setting is OFF.

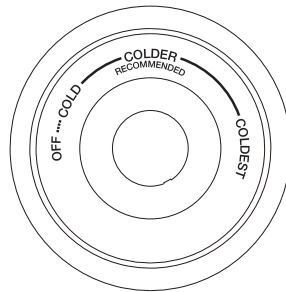

Daily Use

First use

Cleaning the interior

Before using the appliance for the first time, wash the interior and all internal accessories with lukewarm water and some neutral soap so as to remove the typical smell of a brand new product, then dry thoroughly.

Important! Do not use detergents or abrasive powders, as these will damage the finish.

Daily use

Position different food in different compartments according to be below table

Refrigerator compartments	Type of food
Door or balconies of fridge compartment	<ul style="list-style-type: none">• Foods with natural preservatives, such as jams, juices, drinks, condiments.• Do not store perishable foods.
Crisper drawer (salad drawer)	<ul style="list-style-type: none">• Fruits, herbs and vegetables should be placed separately in the crisper bin.• Do not store bananas, onions, potatoes, garlic in the refrigerator.
Fridge shelf – middle	<ul style="list-style-type: none">• Dairy products, eggs
Fridge shelf – top	<ul style="list-style-type: none">• Foods that do not need cooking, such as ready-to-eat foods, deli meats, leftovers.
Freezer drawer(s)/shelf	<ul style="list-style-type: none">• Foods for long-term storage.• Bottom drawer/shelf for raw meat, poultry, fish.• Middle drawer/shelf for frozen vegetables, chips.• Top drawer/shelf for ice cream, frozen fruit, frozen baked goods.

Freezing fresh food

- The freezer compartment is suitable for freezing fresh food and storing frozen and deep-frozen food for a long time.
- Place the fresh food to be frozen in the bottom compartment.
- The maximum amount of food that can be frozen in 24 hours is specified on the rating plate.
- The freezing process lasts 24 hours: during this period do not add other food to be frozen.

Storing frozen food

When first starting-up or after a period out of use, before putting the product in the compartment let the appliance run at least 2 hours on the higher settings.

Important! In the event of accidental defrosting, for example the power has been off for longer than the value shown in the technical characteristics chart under "rising time", the defrosted food must be consumed quickly or cooked immediately and then re-frozen (after cooked).

Daily Use

Temperature setting recommendation

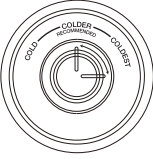
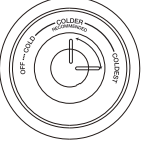
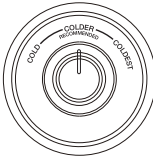
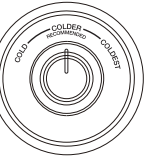
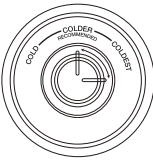
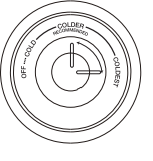
Temperature Setting Recommendation		
Environment Temperature	Freezer compartment	Fridge compartment
Summer		
	Set on colder~coldest	Set on colder~coldest
Normal		
	Set on colder	Set on colder
Winter		
	Set on colder~coldest	Set on colder~coldest

- Information above give users recommendation of temperature setting.
- In winter or temperature below 16°C, users should avoid set on coldest
- It's suggested to set the temperature at 4°C in the fridge compartment, and, whether possible, at -18°C in the freezer compartment.
- For most food categories, the longest storage time in the fridge compartment is achieved with colder temperatures. Since some particular products (as fresh fruits and vegetables) may be damaged with colder temperatures, it is suggested to keep them in the crisper drawers, whenever present. If not present, maintain an average setting of the thermostat.
- For frozen food, refer to the storage time written on the food packaging. This storage time is achieved whenever the setting respects the reference temperatures of the compartment (one-star -6°C, two stars -12°C, three stars -18°C)

Daily Use

Thawing

Deep-frozen or frozen food, prior to be used, can be thawed in the fridge compartment or at room temperature, depending on the time available for this operation. Small pieces may even be cooked still frozen, directly from the freezer. In this case, cooking will take longer.

Accessories

Movable shelves

The walls of the refrigerator are equipped with a series of runners so that the shelves can be positioned as desired.

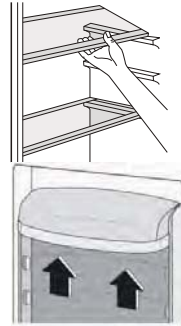

Positioning the door balconies

To permit storage of food packages of various sizes, the door balconies can be placed at different heights. To make these adjustments proceed as follows: gradually pull the balcony in the direction of the arrows until it comes free, then reposition as required.

Helpful hints and tips

Hints for freezing

To help you make the most of the freezing process, here are some important hints:

- the maximum quantity of food which can be frozen in 24 hrs. is shown on the rating plate;
- the freezing process takes 24 hours. No further food to be frozen should be added during this period;
- only freeze top quality, fresh and thoroughly cleaned, foodstuffs;
- prepare food in small portions to enable it to be rapidly and completely frozen and to make it possible subsequently to thaw only the quantity required;
- wrap up the food in aluminium foil or polythene and make sure that the packages are airtight;
- do not allow fresh, unfrozen food to touch food which is already frozen, thus avoiding a rise in temperature of the latter;
- lean foods store better and longer than fatty ones; salt reduces the storage life of food;
- water ices, if consumed immediately after removal from the freezer compartment, can possibly cause the skin to be freeze burnt;
- it is advisable to show the freezing in date on each individual pack to enable you removal from the freezer compartment, can possibly cause the skin to be freeze burnt;
- it is advisable to show the freezing in date on each individual pack to enable you to keep tab of the storage time.

Hints for storage of frozen food

To obtain the best performance from this appliance, you should:

make sure that the commercially frozen foodstuffs were adequately stored by the retailer; be sure that frozen foodstuffs are transferred from the food store to the freezer in the shortest possible time;

not open the door frequently or leave it open longer than absolutely necessary.

Once defrosted, food deteriorates rapidly and cannot be refrozen.

Do not exceed the storage period indicated by the food manufacture.

Hints for fresh food refrigeration

To obtain the best performance:

- Do not store warm food or evaporating liquids in the refrigerator
- Do cover or wrap the food, particularly if it has a strong flavour

Hints for refrigeration

Useful hints:

- Make (all types): wrap in polythene bags and place on the glass shelves above the vegetable drawer.
- For safety, store in this way only one or two days at the most.
- Cooked foods, cold dishes, etc...: these should be covered and may be placed on any shelf.
- Fruit and vegetables: these should be thoroughly cleaned and placed in the special drawer(s) provided.
- butter and cheese: these should be placed in special airtight containers or wrapped in aluminum foil or polythene bags to exclude as much air as possible.
- Milk bottle: these should have a cap and should be stored in the balconies on the door.
- Bananas, potatoes, onions and garlic, if not packed, must not be kept in the fridge.

Daily Use

Cleaning

For hygienic reasons the appliance interior, including interior accessories, should be cleaned regularly.



Caution! The appliance may not be connected to the mains during cleaning. Danger of electrical shock! Before cleaning switch the appliance off and remove the plug from the mains, or switch off or turn out the circuit breaker or fuse. Never clean the appliance with a steam cleaner. Moisture could accumulate in electrical components, danger of electrical shock! Hot vapors can lead to the damage of plastic parts. The appliance must be dry before it is placed back into service.

Important! Ethereal oils and organic solvents can attack plastic parts, e.g. lemon juice or the juice from orange peel, butyric acid, cleanser that contain acetic acid.

- Do not allow such substances to come into contact the appliance parts.
- Do not use any abrasive cleaners
- Remove the food from the freezer. Store them in a cool place, well covered.
- Switch the appliance off and remove the plug from the mains, or switch off or turn out the circuit breaker of fuse.
- Clean the appliance and the interior accessories with a cloth and lukewarm water. After cleaning wipe with fresh water and rub dry.
- After everything is dry place appliance back into service.

Setting the humidity in the Crisper:

- Low humidity: move the regulator to the left
- High humidity: move the regulator to the right

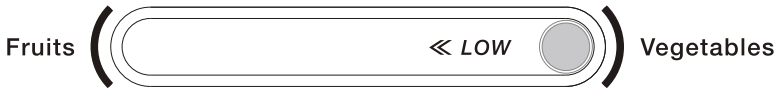

AVAILABILITY OF SPARE PARTS

- Thermostats, temperature sensors, printed circuit boards and light sources are available for a minimum period of seven years after placing the last unit of the model on the market
- Door handles, door hinges, trays and baskets for a minimum period of seven years and door gaskets for a minimum period of 10 year, after placing the last unit of the model on the market

Daily Use

Troubleshooting

 **Caution!** Before troubleshooting, disconnect the power supply. Only a qualified electrician or competent person must do the troubleshooting that is not in this manual.

Important! There will be some sound/noise during normal operation (compressor or refrigerant circulation).

Problem	Possible cause	Solution
Appliance does not work	Mains plug is not plugged in or is loose	Insert mains plug.
	Fuse has blown or is defective	Check fuse, replace if necessary.
	Socket is defective	Mains malfunctions are to be corrected by an electrician.
Appliance freezes or cools too much	Temperature is set too cold	Turn the temperature regulator to a warmer setting temporarily.
The food is not frozen enough.	Temperature is not properly adjusted.	Please look in the initial Temperature Setting section.
	Door was open for an extended period.	Open the door only as long as necessary.
	A large quantity of warm food was placed in the appliance within the last 24 hours.	Turn the temperature regulation to a colder setting temporarily.
	The appliance is near a heat source.	Please look in the installation location section.
Heavy build up of frost on the door seal.	Door seal is not air tight.	Carefully warm the leaking sections of the door seal with a hair dryer (on a cool setting). At the same time shape the warmed door seal by hand such that it sits correctly.
Unusual noises	Appliance is not level.	Re-adjust the feet.
	The appliance is touching the wall or other objects.	Move the appliance slightly.
	A component, e.g. a pipe, on the rear of the appliance is touching another part of the appliance or the wall.	If necessary, carefully bend the component out of the way.

If the malfunction shows again, contact the Service Center.

To contact the technical assistance, visit our website: <https://corporate.haier-europe.com/en/>

Under the section "website", choose the brand of your product and your country. You will be redirected to the specific website where you can find the telephone number and form to contact the technical assistance.

For further information about the product, please consult <https://eprel.ec.europa.eu/> or scan the QR on the energy label supplied with the appliance

ръководство за употреба

без замръзване
хладилник - фризер

Обобщение

1. Информация за безопасност	1~10
2. Преглед на продукта	11
3. Обратимост на вратата	12~14
4. Инсталация	15-16
5. Ежедневна употреба	17~22

Благодарим Ви за покупката на този продукт.

Преди да използвате хладилника, прочетете внимателно това ръководство с инструкции, за да се възползвате напълно от неговите характеристики. Запазете цялата документация за последваща употреба или за други потребители. Този продукт е предназначен единствено за домашна употреба или подобни приложения, като например:

- кухненската зона за персонал в магазини, офиси и други работни среди
- в селски стопанства, от клиента на хотели, мотели и други среди от жилищен тип
- места за краткосрочно настаняване със закуска (квартири под наем)
- за кетъринг услуги и други подобни приложения, не за продажби на дребно.

Този уред трябва да се използва само за съхранение на храна. Всяка друга употреба се счита за опасна и производителят не носи отговорност за никакви пропуски. Освен това се препоръчва да се запознаете с гаранционните условия.

ИНФОРМАЦИЯ ЗА БЕЗОПАСНОСТ

Моля, прочетете внимателно инструкциите за експлоатация и монтаж! Те съдържат важна информация за това как да инсталирате, използвате и поддържате уреда. При неспазване на инструкциите и предупрежденията производителят не носи отговорност. Запазете всички документи за последваща справка или за следващия собственик.

- **Не свързвайте уреда към електрическото захранване, докато всички предпазни елементи от опаковката и за транспорта не бъдат премахнати. Не допускайте опаковката и нейните съставни части да попаднат в ръцете на деца. Опасност от задущаване от сгъваеми кашони и найлоново фолио!**
- **Оставете го да стои поне 4 часа преди да го включите, за да може компресорното масло**

да се избистри, ако уредът е бил транспортиран в хоризонтално положение.

- **При доставка, проверете, за да се уверите, че продуктът не е повреден и всичките му части и аксесоари са в идеално състояние.**
- **Не повреждайте охлаждащата верига.**
- **Не препречвайте вентилационните отвори в корпуса на уреда или във вградената структура.**
- **Никога не използвайте вода, за да измиете компресора, избършете го старателно със суха кърпа, след като сте го почистили, за да предотвратите образуването на ръжда.**
- **Уредът трябва да се мести винаги поне от двама души, защото е тежък.**
- **Инсталирайте и нивелирайте уреда в зона, подходяща за неговия размер и употреба.**
- **Уверете се, че информацията за електрическата инсталация на табелката с данни съответства на захранването. Ако не е така, свържете се с електротехник.**
- **Уредът работи при захранване 220 – 240 VAC/50 Hz. Необичайните флукуации в захранващото напрежение могат да доведат до неуспешно стартиране на уреда, да повредят управлението на температурата или компресора или да причинят необичаен**

шум при работа. В такъв случай се монтира автоматичен регулатор.

- Само за Обединеното кралство: Захранващият кабел на уреда е снабден с троен (заземяващ) щепсел, който отговаря на стандартен троен (заземен) контакт. Никога не отрязвайте или демонтирайте третия щифт (заземяване). След инсталирането на уреда трябва да има достъп до щепсела.
- Уверете се, че електрическият кабел не попада под уреда, докато и след като сте го носили/преместили, за да избегнете повреда или срязване на кабела. Ако захранващият кабел е повреден, той трябва да бъде подменен от производителя, неговия сервизен агент или лице с подобна квалификация, за да се избегне опасност.
- Не монтирайте уреда на влажни, омазнени или прашни места, нито излагайте уреда на директна слънчева светлина и вода.
- Не монтирайте уреда близо до нагреватели или възпламеними материали.
- ЗА уреди с фризер: ако токът спре, не отваряйте капака. Замразените храни не трябва да бъдат засегнати, ако прекъсването продължи по-малко от часовете, посочени на табелата с данни (времето, необходимо за повишаване на

температурата). Ако липсата на хранване е по-продължителна, храната трябва да бъде проверена и изядена веднага или сготвена и замразена отново.

- Не се притеснявайте, ако установите, че капакът на уреда се отваря трудно веднага след като сте го затворили. Това е така поради разликата във въздушното налягане, което ще се изравни и ще позволи капакът да бъде отворен след няколко минути.
- Не съхранявайте лекарства, бактерии или химически агенти в уреда. Това е домакински уред, не се препоръчва да съхранявате материали, които изискват строги температури.
- Не дърпайте и не сгъвайте хранващия кабел прекалено и не докосвайте щепсела с мокри ръце.
- Не съхранявайте в него продукти, които съдържат запалимо гориво (напр. флакони под налягане) или експлозивни вещества. Риск от експлозия!
- Не поставяйте нестабилни предмети (тежки предмети, съдове, пълни с вода) върху хладилника, за да избегнете нараняване, причинено от падане или токов удар при контакт с вода.

- **Не използвайте електрически уреди в отделенията на уреда за съхранение на храна, освен ако не са от вид, препоръчан от производителя.**
- **Не пипайте вътрешните охлаждащи елементи, особено с мокри ръце, за да избегнете получаването на пропуквания или наранявания.**
- **Това излага на риск деца, хора с ограничени физически, умствени или сензорни способности, както и хора, които имат недостатъчни познания относно безопасната експлоатация на уреда. Уверете се, че децата и хората в неравностойно положение разбират добре опасностите. Лицето, отговарящо за безопасността, трябва да наблюдава или да инструктира децата и хората в неравностойно положение, които използват уреда. Само деца на възраст над 8 години могат да използват уреда.**
- **Не допускайте деца да си играят с уреда.**
- **Деца на възраст между 3 и 8 години могат да зареждат и изпразват уреда.**
- **За уреди с фризер: не съхранявайте бутилирани или консервирани течности (особено газирани напитки) в отделението на фризера. Бутилките и консервите могат да гръмнат!**

- **ЗА уреди с фризер: никога не яжте замразени храни направо от фризера. Риск от изгаряния при ниска температура!**
- **Поддържайте пластмасовите части и уплътнението на вратата чисти от мазнини. В противен случай пластмасовите части и уплътнението на вратата ще станат порести.**
- **Преди да извършвате някакви действия, извадете захранващия кабел от контакта.**
- **Не използвайте механични приспособления или други средства, за да ускорите процеса на размразяване, освен тези, които са препоръчани от производителя.**
- **Не използвайте заострени или предмети с остри ръбове като ножове или вилици, за да премахнете скрежта. Никога не използвайте сешоари, електрически нагреватели или други подобни електрически уреди, за да извършите размразяване.**
- **Препоръчва се да поддържате щепсела чист; натрупаните остатъци от прах по щепсела могат да предизвикат пожар.**
- **Не се опитвайте сами да ремонтирате, разглобявате или модифицирате уреда. При необходимост от ремонт, моля, винаги се свързвайте с нашия отдел за обслужване на клиенти.**

- Наблюдавайте децата, докато уредът се почиства или обслужва.
- Не почиствайте студените стъклени рафтове с гореща вода. Рязката температурна разлика може да доведе до спукване на стъклото.
- **ПРЕДУПРЕЖДЕНИЕ:** Тръбите на хладилната верига освобождават малко количество природосъобразен, но запалим хладилен агент (R600a) и изолационен газ (циклопентан). Не уврежда озоновия слой и не увеличава парниковия ефект. Освобождаването на хладилния агент може да нарани очите ви или да причини възпламеняването му.
- Ако охладителната верига се повреди:
 - Изключете уреда и извадете щепсела,
 - Дръжте открит пламък и/или източници на запалване далеч от уреда,
 - Проветрете добре помещението за няколко минути,
 - Информирайте отдел обслужване на клиенти.
- **ПРЕДУПРЕЖДЕНИЕ:** Не повреждайте щепсела и/или захранващия кабел; това може да причини токов удар или пожар.
- **"ПРЕДУПРЕЖДЕНИЕ:** Не използвайте преносими разклонители или преносими източници на захранване.

- **Не препоръчваме използването на удължители и преходници-адаптери."**
- **Не се опитвайте да седате или да стоите върху уреда. Може да се нараните или да го повредите. Този уред не е предназначен за подреждане в колона с други уреди.**
- **Продуктът е създаден и сглобен само за домашна употреба.**
- **Могат да се използват само оригинални части, предоставени от производителя. Производителят гарантира, че самотези части отговарят на изискванията за безопасност.**
- **Отварянето на вратата за дълъг период от време може да доведе до повишаване на температурата в отделенията на уреда.**
- **Редовно почиствайте повърхностите, които биха могли да са в контакт с храна, както и достъпните дренажни системи.**
- **Почиствайте резервоарите за вода, ако не са били използвани в продължение на 48 часа; пуснете водопроводната система, свързана към водопровод, ако водата не е източвана в продължение на 5 дни.**
- **Съхранявайте сурово месо и риба в подходящи съдове в хладилника, така че те да нямат контакт или да не капят върху друга храна.**

- Отделите за замразена храна с две звезди (ако са налични в уреда) са подходящи за съхраняване на предварително замразена храна, за съхранение или приготвяне на сладолед и за правене на кубчета лед.
- Отделения с една, две и три звезди (ако са налични в уреда) не са подходящи за замразяване на прясна храна.
- Ако уредът бъде оставен празен за дълги периоди, изключете, размразете, почистете, изсушете и оставете вратата отворена, за да предотвратите появата на мухъл в уреда.
- за охладителите за вино: този уред е предназначен да се използва единствено за съхраняване на вино
- за свободностоящ уред: този хладилен уред не е предназначен за вграждане
- за уреди без отделение 4 звезди: този хладилен уред не е подходящ за замразяване на хранителни продукти

Даване на стари уреди на скрап



Този уред е обозначен съгласно Европейската директива 2012/19/ЕС относно отпадъци от електрическо и електронно оборудване (ОЕЕО).

ОЕЕО съдържат както замърсяващи вещества (които могат да имат отрицателни последици за околната среда), така и базови компоненти (които могат да се използват повторно). Важно е да подложите ОЕЕО на специфична обработка, за да премахнете и да

изхвърлите правилно всички замърсители и да възстановите и рециклирате всички материали.

Хората играят важна роля при гарантиране, че ОЕЕО няма да се превърнат в екологичен проблем; важно е да следвате някои основни правила:

- ОЕЕО не трябва да се третира като битова смет;
- ОЕЕО трябва да се предаде на съответните събирателни пунктове, управлявани от общински или от регистрирани компании. В много държави може да се предлага събиране и извозване на ОЕЕО по домовете.

В много държави, когато купувате нов уред, старият може да се върне на търговеца на дребно, който трябва да го вземе безплатно в замяна на новия уред, доколкото оборудването е от еквивалентен тип и има същите функции, както предоставеното оборудване.

Съответствие

Поставяйки марката  на този продукт, ние потвърждаваме спазването на всички съответни европейски изисквания за безопасност, здраве и околната среда, приложими в законодателството за този продукт.

Гаранция

Минималната гаранция е: 2 години за страните от ЕС, 3 години за Турция, 1 година за Обединеното кралство, 1 година за Русия, 3 години за Швеция, 2 години за Сърбия, 5 години за Норвегия, 1 година за Мароко, 6 месеца за Алжир; за Тунис не се изисква законова гаранция.

Пестене на енергия

За да пестите по-добре енергия, ние предлагаме:

- монтирайте уреда далеч от източници на топлина и не го излагайте на пряка слънчева светлина и в добре проветриво помещение.
- Избягвайте да слагате гореща храна в хладилника, за да избегнете повишаване на вътрешната температура и следователно да причините непрекъснато функциониране на компресора.
- Не съхранявайте прекалено много храна, за да осигурите подходяща циркулация на въздуха.
- Размразявайте уреда в случай, че има лед, за да улесните обмяната на студенината.
- В случай, че няма електрическа енергия, препоръчително е да държите вратата на хладилника затворена.
- Отваряйте или оставайте вратите на хладилника отворени за възможно най-кратко време.
- Избягвайте да настройвате температурата на твърде студено.
- Отстранете праха, който се намира на гърба на уреда.

Преглед на продукта

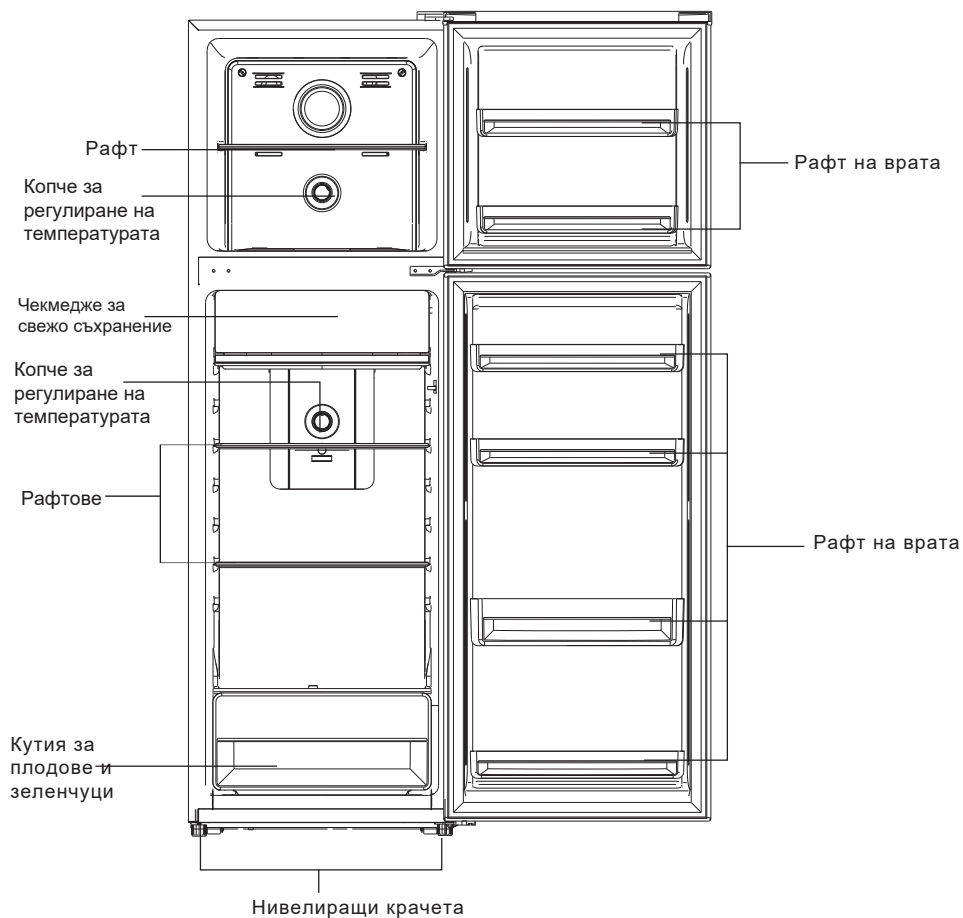

Най - икономичната конфигурация изисква чекмеджетата, кутията за храна и рафтовете да бъдат позиционирани в продукта, моля, вижте горните снимки.

Тази илюстрация е само примерна, за подробности, моля проверете на вашия уред.

Обратимост на вратата

Преди да обърнете вратата, пригответе си следните инструменти и материали: права отвертка, кръстатата отвертка, гаечен ключ и компонентите, включени в найлоновия плик:

Лява панта x1

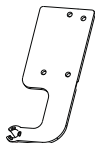

Капаче на лява панта x1



Ляв среден стопер x1



Метален блок на ляв среден стопер x1



1. Затворете горната врата, извадете винта от капачетата на горната панта с кръстатата отвертка. Свалете капачето на пантата, след това развийте горната панта и свалете горната врата.

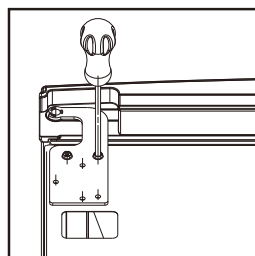
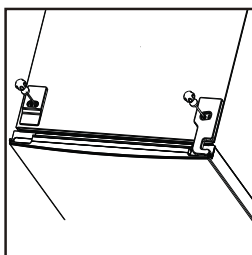

2. Развийте от средната панта с кръстатата отвертка, след което свалете долната врата..

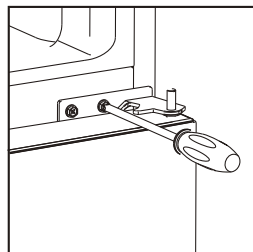

3. Поставете хладилника в легнало положение, извадете регулиращите крачета, както е показано по-долу, след което развийте долната панта с кръстатата отвертка.

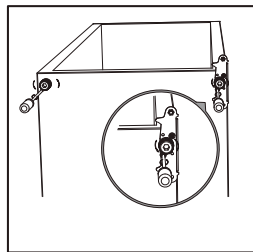

Обратимост на вратата

4. Развийте и свалете долния щифт на пантата. Обърнете скобата и я сменете.

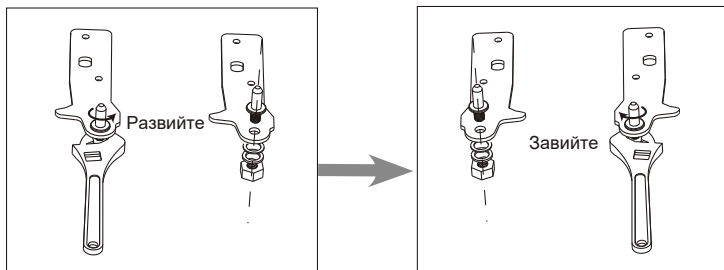

5. Поставете отново скобата, като напаснете долния щифт на пантата. Сменете и двете регулируеми крачета. Преместете долната врата в подходящата позиция.

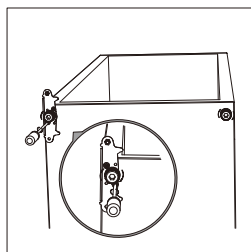

6. Завъртете средната панта на 180°, след което я прехвърлете в лява позиция. Поставете щифта на средната панта в горния отвор на долната врата, след което затегнете винтовете.

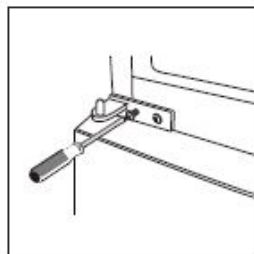

7. Развийте десния среден стопер с метален блок от долната част на горната врата. След това монтирайте левия среден стопер и металния блок в лявата страна на долната част на горната врата.

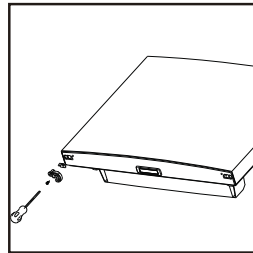
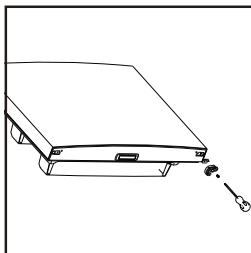

Обратимост на вратата

8. Монтирайте горната врата, фиксирайте пантата на горната врата върху шкафа.

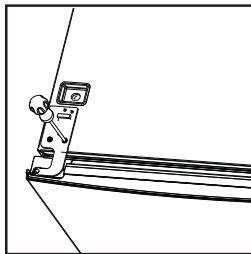

9. Вземете капака на лявата панта от плика с допълнителни части и го монтирайте върху горната панта. След това поставете капака на отвора от дясната страна.

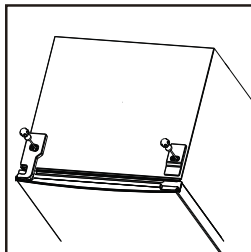

10. Свалете уплътненията на вратата на хладилника и на фризера и поставете обратно след обръщането.

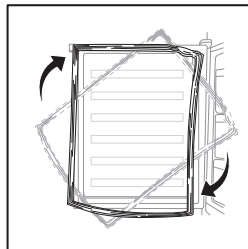

Инсталация

Изисквания за пространство

Осигурете достатъчно място за отваряне на вратата.

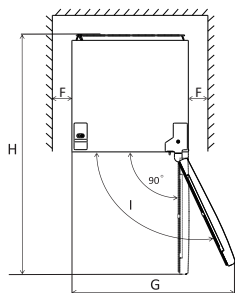
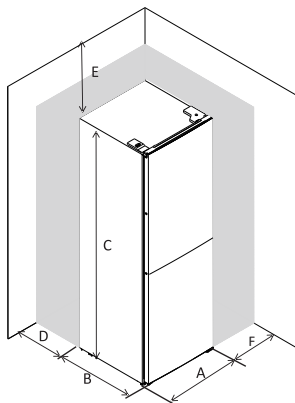

A	550
B	600
C	1670
D	min=50
E	min=50
F	min=50
G	1100
H	1150
I	135°

Нивелиране на уреда

За да направите това, регулирайте двете нивелиращи крачета в предната част на уреда. Ако уредът не е нивелиран, вратата и магнитните уплътнения няма да прилепват нацяло.

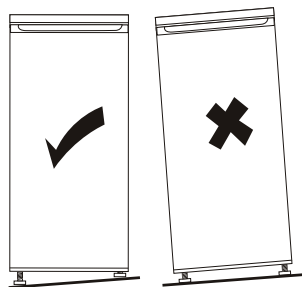
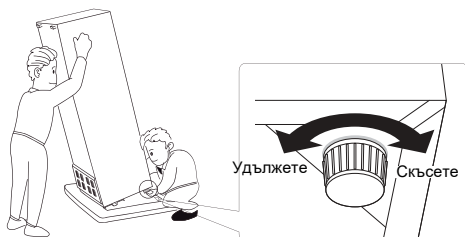

Инсталация

Позициониране

Монтирайте уреда на място, където околната температура съответства на климатичния клас, указан на табелката с номинални стойности на уреда:

- Разширен умерен (SN): „този хладилен уред е предназначен да се използва при температура на околната среда от 10 °C до 32 °C“
- Умерен (N): „този хладилен уред е предназначен да се използва при температура на околната среда от 16 °C до 32 °C“
- Субтропичен (ST): „този хладилен уред е предназначен да се използва при температура на околната среда от 16 °C до 38 °C“
- Тропичен (T): „този хладилен уред е предназначен да се използва при температура на околната среда от 16 °C до 43 °C“

Местоположение

Уредът трябва да бъде монтиран далеч от източници на топлина като радиатори, бойлери, пряка слънчева светлина и др. Уверете се, че въздухът може да циркулира свободно около задната част на шкафа. За да гарантирате оптимална експлоатация, ако уредът е поставен под изпъкващ стенен модул, минималното разстояние между горната част на шкафа и стенния модул трябва да е поне 100 mm. В идеалния случай обаче уредът не трябва да се поставя под изпъкващ стенен модул. Точното нивелиране се постига чрез използване на едно или повече регулируеми крачета в основата на шкафа.

Предупреждение! Трябва да осигурите възможност за изключване на уреда от електрозахранването; затова щепселът трябва да е леснодостъпен след монтаж.

Електрическо свързване

Преди да включите уреда, се уверете, че напрежението и честотата, показани на табелката с номинални стойности, отговарят на електрозахранването в дома ви. Уредът трябва да се заземи. За тази цел електрическият щепсел е снабден с контакт. Ако електрозахранващото гнездо в дома ви не е заземено, свържете уреда към отделна заземена връзка в съответствие с действащите разпоредби, като се консултирате с квалифициран електротехник. Производителят не носи отговорност при неспазване на горепосочените мерки за безопасност. Уредът отговаря на директивите на ЕИО.

Ежедневна употреба

Използване на контролното табло

Настройка на температурата в отделението на фризера

- Включете уреда. Вътрешната температура се контролира от сензор. Има 3 настройки: COLD (СТУДЕНО), COLDER (ПО-СТУДЕНО) и COLDEST (НАЙ-СТУДЕНО).
- Уредът може да не работи при правилната температура, ако се намира на особено горещо място или ако отваряте вратата често.

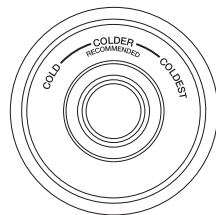

Настройка на температурата в хладилното отделение

- Включете уреда. Вътрешната температура се контролира от сензор. Има 4 настройки: OFF (ИЗКЛЮЧЕН), COLD (СТУДЕНО), COLDER (ПО-СТУДЕНО) и COLDEST (НАЙ-СТУДЕНО). Най-топлата настройка е COLD (СТУДЕНО), а най-студената е COLDEST (НАЙ-СТУДЕНО) е най-студената настройка, OFF е „изключено“.
- Уредът може да не работи при правилната температура, ако се намира на особено горещо място или ако отваряте вратата често.
- Нито хладилното, нито фризерното отделение работят, когато е избрана настройката OFF (ИЗКЛЮЧЕНО).

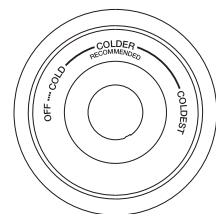

Отделение на хладилника	Вид храна
Вратата или поставките на вратата на хладилното отделение	<ul style="list-style-type: none"> • Храни с естествени консерванти като конфитюри, сокове, напитки, подправки. • Не дръжте там бързоразвалящи се храни.
Чекмедже за плодове и зеленчуци (чекмедже за свежо съхранение)	<ul style="list-style-type: none"> • Плодовете, билките и зеленчуците трябва да се поставят отделно. • Не съхранявайте банани, лук, картофи и чесън в хладилника.
Рафт на хладилника – среден	<ul style="list-style-type: none"> • Млечни продукти, яйца
Рафт на хладилника – горен	<ul style="list-style-type: none"> • Храни, които не се нуждаят от готвене, като например готови за консумация храни, деликатесни меса, остатъци.
Чекмеджета/поставка на фризера	<ul style="list-style-type: none"> • Храни за дългосрочно съхранение. • Най-долното чекмедже е за сурово месо, птици и риба. • Средното чекмедже е за замразени зеленчуци и бланширани картофи. • Най-горната поставка е за сладолед, замразени плодове и замразени печива.

Ежедневна употреба



Първа употреба

Почистване на вътрешността

Преди да използвате уреда за първи път, измийте вътрешността и всички вътрешни принадлежности с хладка вода и неутрален сапун, за да отстраните типичния мирис на нов продукт, след което подсушете изцяло.

Важно! Не използвайте почистващи препарати или абразивни прахове, тъй като те ще повредят покритието.

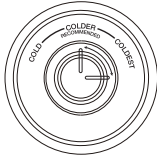
Препоръчителни настройки на температурата

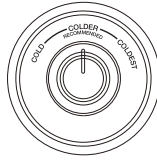
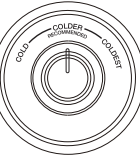
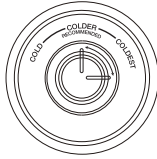
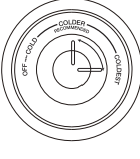
Препоръчителни настройки на температурата		
Температура на помещението	Фризерно отделение	Хладилно отделение
Лято		
	colder~coldest -та степен	colder~coldest -та степен
Нормално		
	colder -та степен	colder -та степен
Зима		
	colder~coldest -та степен	colder~coldest -та степен

Горната информация представлява препоръчителни настройки на температурата.

Когато зимната температура е под 16°C, потребителите трябва да избягват да задават COLDEST (НАЙ-СТУДЕНАТА) настройка.

Ежедневна употреба

- Препоръчва се температурата в хладилното отделение да се зададе на 4°C и, ако е възможно, на -18°C във фризерното отделение.
- За повечето категории храни най-дълъг срок на съхранение в хладилното отделение се постига при по-ниски температури. Тъй като определени продукти (като пресни плодове и зеленчуци) може да се развалят при по-ниски температури, се препоръчва да ги съхранявате в чекмеджетата за свежо съхранение, ако има такива. В противен случай поддържайте термостата на средна позиция.
- За замразени храни спазвайте срока за съхранение, посочен на опаковката на хранителния продукт. Този срок на съхранение се постига, когато настройката отговаря на референтните температури в отделението (една звезда -6°C, две звезди -12°C, три звезди -18°C).

Замразяване на прясна храна

- Отделението на фризера е подходящо за замразяване на прясна храна и съхранение на замразена и дълбоко замразена храна за дълго време.
- Поставете прясната храна за замразяване във фризерното отделение.
- Максималното количество храна, което може да се замрази за 24 часа, е посочено на табелката с номинални стойности.
- Процесът на замразяване трае 24 часа: през този период не добавяйте храна за замразяване.

Съхранение на замразена храна

При включване за пръв път или след период, в който уредът не е използван, преди да поставите продукта в отделението, оставете уреда да работи най-малко 2 часа на по-високите настройки.

Важно! В случай на неволно размразяване, например ако е имало прекъсване на електрозахранването за период, по-дълъг от посочения в диаграмата с технически характеристики под „време на покачване“, размразената храна трябва да се изконсумира бързо или да бъде сготвена незабавно, след което да бъде замразена отново (след сготвяне).

Размразяване

Дълбоко замразената или замразената храна, преди да бъде използвана, трябва да бъде размразена в хладилното отделение или при стайна температура в зависимост от наличното време за този процес. Малки парчета храна може дори да бъдат сготвени, докато са още замразени, директно от фризера. В този случай готвенето ще трае по-дълго.

Ледарка

Този ред може да се оборудва с една или повече ледарки, за да произвежда лед.

Приспособления

Подвижни рафтове

По стените на хладилника има канали, които позволяват поставянето на рафтовете на желаните позиции.

Монтиране на големите поставки на вратата

За да могат да се съхраняват пакети с храна с различни размери, рафтовете на вратите могат да се поставят на различни височини. За да направите тези корекции, процедирайте по следния начин: внимателно издърпайте поставката в посоката на стрелките, докато рафтът се освободи, след това поставете отново, както желаете.

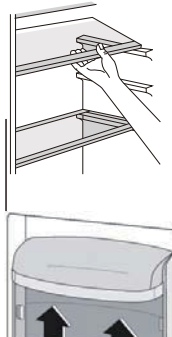

Ежедневна употреба

Полезни съвети и препоръки

За да извлечете максимална полза от процеса на замразяване, спазвайте следните важни съвети:

- максималното количество храна, което може да се замрази за 24 часа, е показано на табелката с номинални стойности;
- процесът на замразяване отнема 24 часа. През този период не трябва да се добавя храна, която да се замразява;
- замразявайте само висококачествени, пресни и добре почистени хранителни продукти;
- пригответе храна на малки порции, за да може да бъде бързо и напълно замразена и впоследствие да бъде размразено само нужното количество;
- обвивайте храната в алуминиево фолио или полиетилен и затваряйте плътно опаковките;
- не допускайте прясна, незамразена храна да докосва вече замразена храна, като по този начин избягвате покачването в температурата на последната;
- нетлъститите храни се съхраняват по-добре и по-дълго от мазните; солта намалява продължителността на съхранение на храната;
- ледът, ако се консумира веднага след изваждане от фризера, може да причини „ледено изгаряне“ на кожата;
- препоръчително е да поставите датата на замразяване на всяка отделна опаковка, за да проследявате времето на съхранение;
- препоръчително е да на всяка отделна опаковка да надписвате датата на замразяване, за да можете да следите времето на съхранение.

Съвети за съхранение на замразена храна

За да използвате оптимално уреда, трябва:

- да се уверите, че замразените хранителни продукти за търговски цели са били правилно съхранявани от търговеца на дребно;
- да пренасяте замразени хранителни продукти от хранителния магазин до фризера за най-краткото възможно време;
- да не отваряте вратата често и да не я оставяте отворена за по-дълго от абсолютно необходимото;
- веднъж размразена, храната се разваля бързо и не може да бъде замразявана повторно;
- да не надвишавате срока на съхранение, указан от производителя на хранителния продукт.

Съвети за охлаждане на свежа храна

За да постигнете най-добри резултати:

- Не съхранявайте топла храна и изпаряващи се течности в хладилника
- Покривайте или увивайте храните, особено ако имат силен аромат
- Месо (всякакви видове) – увивайте в полиетиленови торбички и поставяйте на стъклените рафтове над чекмеджето за зеленчуци.
- За безопасност съхранявайте по този начин само за най-много един или два дни.
- Готвени ястия, студени ястия и др.: те трябва да бъдат покрити и могат да се поставят на всеки рафт.
- Плодове и зеленчуци: те следва да бъдат много добре почистени и да се поставят в предвидените за целта специални чекмеджета.
- Масло и сирене: те следва да се поставят в специални херметически затворени съдове или да се увиват в алуминиево фолио или полиетиленови торбички, за да се ограничи максимално достъпът на въздух до тях.
- Бутилки с мляко: те следва да са с капачка и да се съхраняват на големите поставки на вратата.
- Банани, картофи, лук и чесън, ако не са опаковани, не трябва да се съхраняват в хладилника.

Ежедневна употреба

Почистване

От хигиенни съображения вътрешността на уреда, както и вътрешните принадлежности, трябва да се почистват редовно.

Внимание! Уредът не трябва да е свързан с електрозахранването по време на почистване. Риск от токов удар! Преди почистване изключете уреда и извадете щепсела от контакта или изключете захранването или прекъсвача, или предпазителя. Никога не почиствайте уреда с парочистачка. В електрическите компоненти може да се натрупа влага – риск от токов удар! Горещите изпарения може да предизвикат повреда на пластмасовите части. Уредът трябва да се подсуши, преди да се използва отново.

Важно! Етеричните масла и органичните разтворители може да повредят пластмасовите части, напр. лимонен сок или сок от портокалови обелки, маслена киселина, почистващо средство, съдържащо оцветна киселина.

- Не допускате контакт на подобни вещества с частите на уреда.
- Не използвайте абразивни почистващи средства.
- Извадете храната от фризера. Съхранете я добре покрита на хладно място.
- Изключете уреда и извадете щепсела от контакта или изключете захранването или прекъсвача, или предпазителя.
- Почистете уреда и вътрешните принадлежности с кърпа и хладка вода. След почистване избършете с чиста вода и подсушете с кърпа.
- След като всичко е сухо, възобновете използването на уреда.

Задаване на влажността в кутията за плодове и зеленчуци

- Ниска влажност: преместете регулатора наляво
- Висока влажност: преместете регулатора надясно

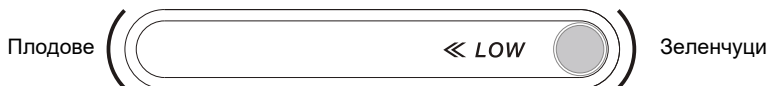

НАЛИЧНОСТ НА РЕЗЕРВНИ ЧАСТИ

- термостати, температурни датчици, печатни платки и източници на светлина най-малко в продължение на седем години след пускането на пазара на последната
- бройка от модела. ръкохватки за врати, панти за врати, рафтове и чекмеджета най-малко в продължение на седем години, и уплътнения за врати най-малко в продължение на 10 години след пускането на пазара на последната бройка от модела;

Ежедневна употреба

Предупреждение! Преди отстраняване на неизправности изключете захранването. Отстраняването на неизправности, които не са посочени в това ръководство, трябва да се извършва само от квалифициран електротехник или компетентно лице.

Важно! При нормална работа се чуват някои звуци (компресор, циркулация на охлаждаща течност).

Проблем	Възможна причина	Решение
Уредът не работи	Бутонът за регулиране на температурата е настроен на номер „OFF“.	Завъртете копчето на друг номер, за да включите уреда.
	Електрическият щепсел не е включен или е разхлабен	Включете електрическия щепсел.
	Предпазителят е изгорял или е дефектен	Проверете предпазителя, подменете го, ако е необходимо.
Храната е твърде топла.	Контактът е дефектен	Повредите в електрозахранването трябва да се отстраняват от електротехник.
	Температурата не е правилно зададена.	Погледнете раздела за първоначална температурна настройка.
	Вратата е била отворена за дълъг период от време.	Дръжте вратата отворена само за необходимото време.
	През последните 24 часа във фризера е било поставено голямо количество храна.	Настройте временно температурния регулатор на по-ниска температура.
Уредът е близо до източник на топлина.	Уредът е близо до източник на топлина.	Погледнете раздела за местоположение на монтажа.
	Уредът се охлажда твърде много	Температурата е твърде ниска.
Необичайни шумове	Уредът не е нивелиран.	Коригирайте крачетата.
	Уредът докосва стената или други обекти.	Преместете леко уреда.
	Компонент, напр. тръба в задната част на уреда, докосва друга част на уреда или стената.	Ако е необходимо, внимателно огънете компонента, за да не пречи.
Голямо натрупване на скреж по уплътнението на вратата.	Уплътнението на вратата не е херметично.	Внимателно нагрейте протичащите части на уплътнението на вратата със сешоар (с настройка за хладен въздух). Същевременно оформете затопленото уплътнение на вратата с ръка, за да прилегне правилно.

Ако повредата се прояви отново, се свържете със сервизния център.

За да се свържете с техническата помощ, посетете нашия уебсайт: <https://corporate.haier-europe.com/en/> . В раздела „websites“ изберете марката на вашия продукт и вашата държава. Ще бъдете пренасочени към конкретния уебсайт, където можете да намерите телефонния номер и формуляра за връзка с техническата помощ

За допълнителна информация относно продукта, моля, консултирайте се с <https://ergel.ec.europa.eu/> или сканирайте QR на енергийния етикет, доставен с уреда

Návod k použití

No-frost Chladnička s mrazákem

Obsah	
1. Bezpečnostní informace	Strana 1–9
2. Přehled	Strana 10
3. Změna směru otevírání dveří?	Strana 11–13
4. Instalace	Strana 14–15
5. Denní používání	Strana 16–21

Děkujeme vám za zakoupení tohoto výrobku.

Před použitím chladničky si pozorně přečtěte tento návod k použití, abyste mohli maximálně využít jejích možností. Uchovejte veškerou dokumentaci pro pozdější použití nebo pro další majitele. Tento výrobek je určen výhradně pro použití v domácnosti nebo pro podobná využití, jako jsou:

- kuchyňské kouty pro zaměstnance v obchodech, kancelářích a na dalších pracovištích,
- statky, hotely, motely a další ubytovací zařízení,
- v ubytovacích zařízeních typu B&B (ubytování se snídaní),
- pro stravovací služby a podobná využití, nikoli pro maloobchodní prodej.

Tento spotřebič se smí používat pouze pro účely skladování potravin, přičemž jakékoli jiné použití je považováno za nebezpečné a výrobce nenese odpovědnost za případné nedodržení pokynů. Doporučujeme vám také, abyste se seznámili se záručními podmínkami.

BEZPEČNOSTNÍ INFORMACE

Pozorně si přečtěte pokyny pro provoz a instalaci! Obsahují důležité informace o tom, jak spotřebič instalovat, používat a udržovat.

Jestliže nedodržíte pokyny a varování, výrobce neponese odpovědnost. Uchovejte všechny dokumenty pro následné použití nebo pro nového vlastníka.

- **Nepřipojujte spotřebič k elektrickému napájení, dokud nebudou odstraněny všechny obaly a chrániče pro přepravu. Uchovávejte obalový materiál a jeho součásti mimo dosah dětí. Hrozí nebezpečí udušení skládacími krabicemi a plastovou fólií!**
- **Pokud byla přeprava prováděna v horizontální poloze, před zapnutím nechte stát nejméně 4 hodiny, aby se kompresorový olej mohl usadit.**
- **Při dodání zkontrolujte, zda produkt není poškozen a že všechny součásti a příslušenství jsou v dokonalém stavu.**

- **Nesmí dojít k poškození chladicího okruhu.**
- **Větrací otvory ve skříni spotřebiče nebo ve vestavné konstrukci musí zůstat volné.**
- **Nikdy nepoužívejte vodu k mytí kompresoru, po očištění jej důkladně otřete suchým hadříkem, abyste zabránili korozi.**
- **Se spotřebičem vždy manipulujte alespoň ve dvou osobách, protože je těžký.**
- **Nainstalujte spotřebič na místo odpovídající jeho velikosti a používání a vyrovnejte ho.**
- **Ujistěte se, že parametry elektrického napájení se shodují s údaji na typovém štítku. V opačném případě kontaktujte elektrikáře.**
- **Spotřebič pracuje s napájením 220–240 VAC / 50 Hz. Nenormální kolísání napětí může způsobit, že spotřebič se nespustí nebo se poškodí regulátor teploty či kompresor, případně se může za chodu ozývat neobvyklý hluk. V takovém případě by se měl nainstalovat automatický regulátor.**
- **Pouze pro Spojené království: Napájecí kabel spotřebiče je vybaven trojpólovou zástrčkou (s uzemněním), která se zapojuje do standardní trojpólové zásuvky (s uzemněním). Nikdy neodřezávejte ani nedemontujte třetí kolík (uzemnění). Zástrčka by měla být přístupná po instalaci spotřebiče.**

- **Dbejte na to, aby během přepravy a po přepravě/přemístování spotřebiče nebyl síťový kabel zachycen pod spotřebičem, aby nedošlo k přeseknutí nebo poškození síťového kabelu. Pokud je napájecí kabel poškozen, musí být vyměněn výrobcem, jeho servisním technikem nebo podobně kvalifikovanou osobou, aby se zabránilo nebezpečí.**
- **Neumísťujte spotřebič do vlhkého, mastného nebo prašného prostředí ani jej nevystavujte přímému slunečnímu záření a působení vody.**
- **Neumísťujte spotřebič do blízkosti topných těles nebo hořlavých materiálů.**
- **PRO spotřebiče s mrazákem: pokud dojde k výpadku napájení, neotevírejte víko. Jestliže výpadek trvá méně hodin, než je uvedeno na typovém štítku (doba vzrůstu teploty), nemělo by to ovlivnit zmrazené potraviny. Jestliže výpadek trvá déle, je nutné potraviny zkontrolovat a okamžitě zkonsumovat nebo uvařit a potom opět zmrazit.**
- **Pokud zjistíte, že víko spotřebiče se ihned po zavření obtížně otvírá, nemějte obavy. Je to způsobeno rozdílem tlaku, který se vyrovná, a za několik minut budete moci víko normálně otevřít.**
- **Ve spotřebiči neskladujte léky, bakterie ani chemické látky. Tento spotřebič je určen k použití v domácnosti, nedoporučuje se v něm**

skladovat materiály, které vyžadují přesně stanovené teploty.

- **Netahejte silou za přívodní kabel ani jej neskládejte a nedotýkejte se zástrčky mokřýma rukama.**
- **Ve spotřebiči neskladujte látky obsahující hořlavý hnací plyn (např. aerosolové nádoby) nebo výbušné látky. Hrozí nebezpečí výbuchu!**
- **Na horní stranu chladničky nepokládejte nestabilní předměty (těžké předměty, nádoby naplněné vodou), aby se předešlo zranění způsobenému pádem nebo elektrickým proudem v důsledku styku s vodou.**
- **Nepoužívejte uvnitř úložných oddílů elektrické spotřebiče, pokud nejsou tyto typy přímo doporučeny výrobcem.**
- **Nedotýkejte se vnitřních chladicích prvků, zejména mokřýma rukama, aby nedošlo k prasknutí nebo zranění.**
- **Nebezpečí hrozí dětem, osobám s omezenými fyzickými, smyslovými nebo duševními schopnostmi, stejně jako osobám s nedostatečnými znalostmi o bezpečném používání spotřebiče. Zkontrolujte, zda děti a ohrožené osoby chápou nebezpečí. Osoba zodpovědná za bezpečnost musí dohlížet na děti a ohrožené osoby používající spotřebič**

nebo je musí poučit. Spotřebič mohou používat pouze děti starší osmi let.

- **Děti si se spotřebičem nesmějí hrát.**
- **Děti ve věku od 3 do 8 let mohou do tohoto spotřebiče vkládat a vyjímat z něj věci.**
- **PRO spotřebiče s mrazákem: neukládejte do mrazáku tekutiny v láhvích nebo plechovkách (zejména nápoje sycené oxidem uhličitým). Láhve a plechovky mohou prasknout!**
- **PRO spotřebiče s mrazákem: nikdy neukládejte do úst zmrazené potraviny přímo z mrazáku. Hrozí nebezpečí vzniku omrzlin!**
- **Chraňte plastové součásti a těsnění dveří před olejem a tukem, jinak by se na plastových součástech a těsnění dveří mohly vytvořit póry.**
- **Před provedením jakéhokoliv úkonu odpojte napájecí kabel ze zásuvky.**
- **Nepoužívejte mechanické nástroje nebo jiné prostředky k urychlení procesu odmrazování, pokud nejsou doporučeny výrobcem.**
- **K odstranění námrazy nepoužívejte špičaté nebo ostré předměty, jako jsou nože nebo vidličky. K odmrazování nikdy nepoužívejte vysoušeče vlasů, elektrické ohřívače nebo jiné podobné elektrické spotřebiče.**
- **Doporučuje se udržovat zástrčku v čistotě, neboť nadměrný nános prachu na zástrčce může být příčinou požáru.**

- **Nepokoušejte se opravovat, rozebírat nebo upravovat spotřebič vlastními silami. Je-li nutná oprava, vždy se obraťte na náš zákaznický servis.**
- **Během čištění nebo údržby spotřebiče dohlížejte na děti.**
- **Nečistěte chladné skleněné police horkou vodou. Náhlá změna teploty by mohla způsobit, že sklo praskne.**
- **VAROVÁNÍ: V trubicích chladicího okruhu proudí malé množství chladiva (R600a) a izolačního plynu (cyklopentanu); tyto látky jsou šetrné k životnímu prostředí, ale hořlavé. Nepoškozují ozónovou vrstvu a nezvyšují účinky skleníkového efektu. Pokud chladivo unikne, mohlo by vám poškodit zrak nebo by se mohlo vznítit.**
- **Pokud dojde k poškození okruhu chladiva:**
 - **Vypněte spotřebič a vytáhněte zástrčku ze zásuvky.**
 - **Nepřibližujte se ke spotřebiči s otevřeným plamenem nebo se zdroji vznícení.**
 - **Důkladně vyvětrejte místnost, větrejte několik minut.**
 - **Informujte zákaznický servis.**
- **VAROVÁNÍ: Nepoškod'te zástrčku nebo napájecí kabel; mohlo by to způsobit úraz elektrickým proudem nebo požár.**

- **VAROVÁNÍ: Nepoužívejte přenosné rozbočovací zásuvky ani přenosné zdroje napájení. Nedoporučujeme používat prodlužovací kabely ani rozbočovací adaptéry.**
- **Nepokoušejte se sedat si nebo stoupat na horní stranu spotřebiče. Mohli byste se zranit nebo poškodit spotřebič. Spotřebič není konstruován pro umístění na jiné spotřebiče.**
- **Produkt je navržen a vyroben pouze pro domácí použití v domácnosti.**
- **Lze používat pouze originální náhradní díly dodané výrobcem. Výrobce zaručuje, že pouze takové díly splňují bezpečnostní požadavky.**
- **Otevírání dveří na dlouhou dobu může v oddílech spotřebiče způsobit výrazné zvýšení teploty.**
- **Pravidelně čistěte povrchy, které mohou přijít do styku s potravinami, a přístupné odvodňovací systémy.**
- **Vyčistěte nádržky na vodu, pokud nebyly použity po dobu 48 hodin; pokud voda nebyla odebrána po dobu 5 dnů, propláchněte vodní systém připojený k přívodu vody.**
- **Syrové maso a ryby skladujte ve vhodných nádobách v chladničce tak, aby nepřicházely do kontaktu s jinými potravinami nebo aby z nich nekapalo na jiné potraviny.**

- Dvouhvězdičkové oddíly pro zmrazené potraviny (pokud se ve spotřebiči nacházejí) jsou vhodné pro skladování předem zmrazených potravin, skladování nebo výrobu zmrzliny a výrobu kostek ledu.
- Jedno-, dvou- a tříhvězdičkové oddíly (pokud se ve spotřebiči nacházejí) nejsou vhodné pro zmrazování čerstvých potravin.
- Pokud necháváte spotřebič dlouhou dobu prázdný, vypněte jej, odmrazte, vyčistěte, vysušte a nechte dveře otevřené, aby se zabránilo tvorbě plísní uvnitř spotřebiče.
- U spotřebičů pro uchovávání vína: Tento spotřebič je určen výhradně k uchovávání vína.
- U volně stojícího spotřebiče: Tento chladicí spotřebič není určen k vestavění.
- U spotřebičů bez prostoru označeného čtyřmi hvězdičkami: Tento chladicí spotřebič není vhodný pro mrazení potravin.

Likvidace starých spotřebičů



Tento spotřebič je označen v souladu s evropskou směrnicí 2012/19/EU o odpadních elektrických a elektronických zařízeních (WEEE).

Spotřebič podléhající WEEE obsahuje znečišťující látky (které mohou mít negativní dopad na životní prostředí) a základní součásti (které lze znovu použít). U spotřebiče podléhajícího WEEE je důležité nechat provést zvláštní zpracování, aby všechny znečišťující látky byly odstraněny a řádně zlikvidovány a aby všechny materiály byly obnoveny a zrecyklovány.

Jednotlivci mohou hrát důležitou roli při zajišťování toho, aby se spotřebič podléhající WEEE nestal zátěží pro životní prostředí. Je nezbytné dodržovat několik základních pravidel:

- Spotřebič podléhající WEEE se nesmí likvidovat jako domovní odpad.
- Spotřebič podléhající WEEE se musí předat na příslušné sběrné místo pod správou obce nebo autorizovaných společností. V mnoha zemích může být v případě velkých spotřebičů podléhajících WEEE k dispozici domovní sběr.

V mnoha zemích můžete po zakoupení nového spotřebiče vrátit starý spotřebič prodejci, který jej musí přijmout zdarma na základě výměny kus za kus, pokud je zařízení stejného typu a má stejné funkce jako dodané zařízení.

Shoda

Umístěním značky  na tento produkt potvrzujeme shodu se všemi příslušnými evropskými požadavky na bezpečnost, zdraví a životní prostředí, které se uplatňují dle právních předpisů pro tento produkt.

Záruka

Minimální záruka je: 2 roky pro země EU, 3 roky pro Turecko, 1 rok pro Spojené království, 1 rok pro Rusko, 3 roky pro Švédsko, 2 roky pro Srbsko, 5 let pro Norsko, 1 rok pro Maroko, 6 měsíců pro Alžírsko, pro Tunisko není vyžadována žádná právní záruka.

Úspora energie

Pro lepší úsporu energie doporučujeme:

- Instalujte spotřebič v dobře větrané místnosti, daleko od zdrojů tepla a nevystavujte jej přímému slunečnímu záření.
- Vyvarujte se vkládání horkých potravin do chladničky, abyste se vyhnuli nárůstu vnitřní teploty a s tím spojenému nepřetržitému chodu kompresoru.
- Neukládejte nadměrné množství potravin, aby bylo zajištěno dostatečné proudění vzduchu.
- Odmrazujte spotřebič v případě výskytu ledu, abyste usnadnili přenos chladu.
- V případě výpadku elektrické energie se doporučuje nechat dveře chladničky zavřené.
- Otevírejte nebo ponechávejte dveře spotřebiče otevřené v co nejmenším možném rozsahu.
- Vyvarujte se úpravě nastavení na příliš nízké teploty.
- Odstraňujte prach ze zadní části spotřebiče.

Přehled

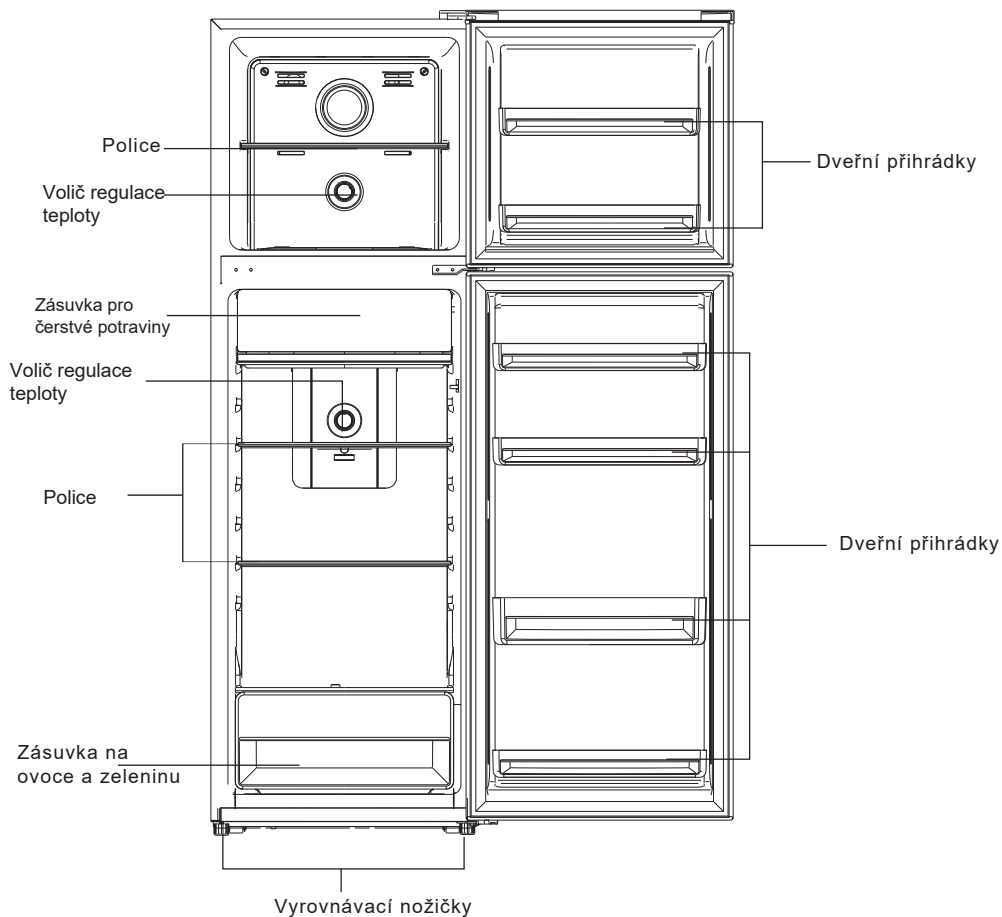

Tento obrázek slouží pouze pro ilustraci, podrobnosti uvidíte na svém spotřebiči.

Energeticky nejúspornější konfigurace vyžaduje, aby přihrádky, zásuvka na potraviny a police byly ve spotřebiči nainstalovány podle obrázky výše.

Změna směru otevírání dveří?

Před změnou směru otevírání dveří si připravte níže uvedené nástroje a materiál: plochý šroubovák, křížový šroubovák, klíč a součásti obsažené v polyetylenovém sáčku:

Levý závěs
1 ks

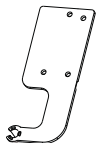

Kryt levého
závěsu 1 ks



Levý prostřední
uzávěr 1 ks



Kovový blok levého
prostředního uzávěru
1 ks



1. Zavřete horní dveře, křížovým šroubovákem vyjměte šroub z krytů horních závěsů. Sundejte kryt závěsu, poté odšroubujte horní závěs a sundejte horní dveře.

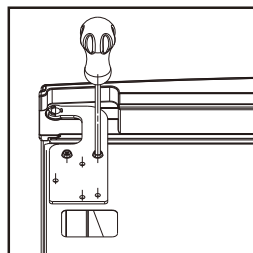
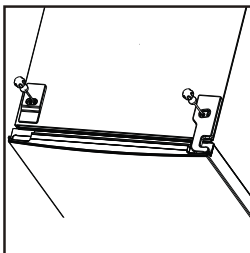

2. Křížovým šroubovákem odšroubujte spodní dveře od prostředního závěsu a pak je sundejte.

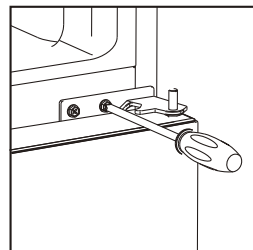

3. Položte chladničku, vyjměte seřizovací nožičky, jak je uvedeno níže, poté odšroubujte spodní závěs křížovým šroubovákem.

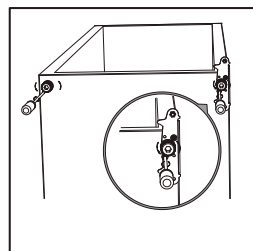

Změna směru otevírání dveří?

4. Odšroubujte a vyjměte čep spodního závěsu, otočte držák a vraťte zpět na místo.

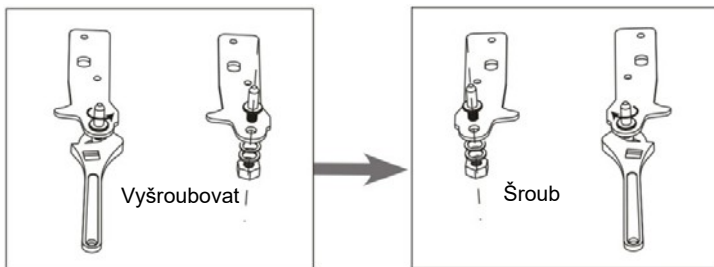

5. Namontujte zpět držák, upevňující čep spodního závěsu. Nasadte zpět obě seřiditelné nožičky. Přesuňte spodní dveře do správné polohy.

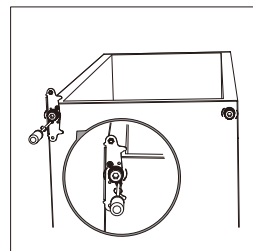

6. Otočte prostřední závěs směrem dozadu o 180° a poté jej přesuňte do levé správné polohy. V horním otvoru spodních dveří upevněte čep středního závěsu a utáhněte šrouby.

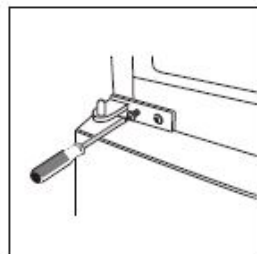

7. Odšroubujte pravý prostřední uzávěr s kovovým blokem ze spodní části horních dveří. Potom nainstalujte levý prostřední uzávěr a kovový blok na levou stranu spodní části horních dveří.

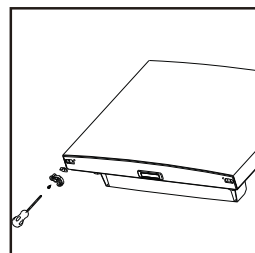
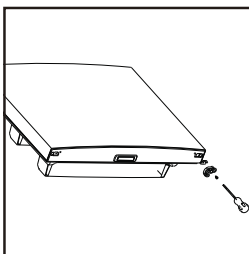

Změna směru otevírání dveří?

8. Namontujte horní dveře, upevněte horní závěs dveří na skříň.

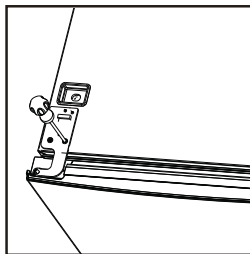

9. Vezměte kryt levého závěsu z tašky s příslušenstvím a nainstalujte jej s horním závěsem. Poté nainstalujte kryt otvoru na pravé straně.

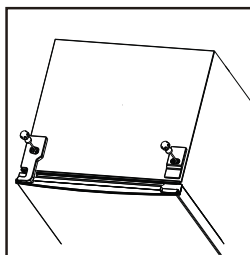

10. Sejměte těsnění dveří chladničky a mrazničky a po otočení je připevněte.

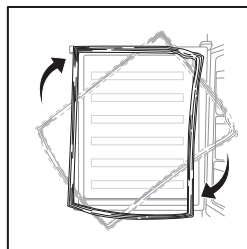

Instalace

Požadavky na prostor

- Zajistěte dostatek prostoru pro otevření dveří.

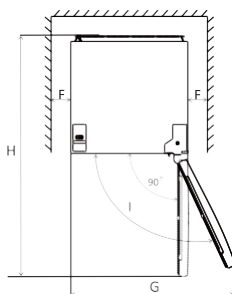
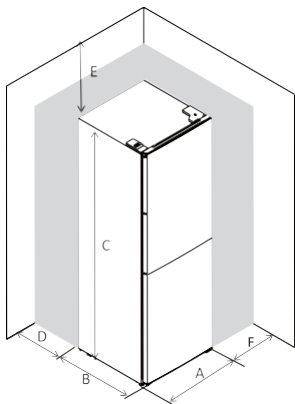

A	550
B	600
C	1670
D	min=50
E	min=50
F	min=50
G	1100
H	1150
I	135°

Vyrovnění zařízení

Pro vyrovnění zařízení seřídte dvě vyrovnávací nožičky v jeho přední části.
Pokud jednotka není vyrovnaná, dveře a zarovnání magnetického těsnění nebudou řádně zakryty.

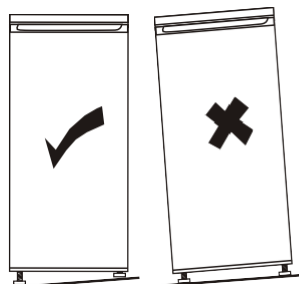
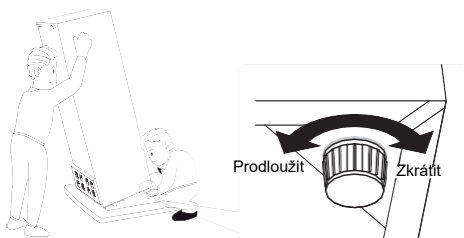

Instalace

Nastavení polohy

Tento spotřebič instalujte na takovém místě, kde teplota okolí odpovídá klimatické třídě uvedené na typovém štítku spotřebiče:

- rozšířené mírné pásmo (SN): „Tento chladicí spotřebič je určen k používání při teplotách okolí od 10 °C do 32 °C.“;
- mírné pásmo (N): „Tento chladicí spotřebič je určen k používání při teplotách okolí od 16 °C do 32 °C.“;
- subtropické pásmo (ST): „Tento chladicí spotřebič je určen k používání při teplotách okolí od 16 °C do 38 °C.“;
- tropické pásmo (T): „Tento chladicí spotřebič je určen k používání při teplotách okolí od 16 °C do 43 °C.“.

Umístění

Spotřebič by měl být instalován v dostatečné vzdálenosti od zdrojů tepla, jako jsou radiátory, kotle, přímé sluneční světlo atd. Zajistěte, aby vzduch mohl kolem zadní strany skříně volně cirkulovat. Chcete-li zajistit nejlepší výkon, pokud je spotřebič umístěn pod přečnickující nástěnnou jednotkou, musí být minimální vzdálenost mezi horní částí skříně a nástěnnou jednotkou nejméně 100 mm. V ideálním případě by však spotřebič neměl být pod přečnickujícími nástěnnými jednotkami umístěn. Přesné vyrovnání je zajištěno jednou nebo několika seřizovacími nožičkami ve spodní části skříně.



Varování! Spotřebič musí být možné odpojit od elektrické sítě; zástrčka proto musí být po instalaci snadno přístupná.

Elektrické připojení

Před zapojením se ujistěte, že napětí a frekvence uvedené na typovém štítku odpovídají vašemu napájecímu zdroji v domácnosti. Spotřebič musí být uzemněn. Zástrčka napájecího kabelu je pro tento účel opatřena kontaktem. Pokud není síťová zásuvka v domácnosti uzemněna, připojte spotřebič k samostatné kostře v souladu s platnými předpisy, přičemž se obraťte na kvalifikovaného elektrikáře. Nejsou-li dodrženy výše uvedené bezpečnostní pokyny, výrobce veškerou odpovědnost odmítá. Tento spotřebič splňuje požadavky směrnice EHS.

Denní použití

Použití ovládacího panelu

Nastavení teploty oddílu mrazničky

- Zapojte spotřebič. Vnitřní teplota je řízena senzorem. K dispozici jsou 3 nastavení: COLD (CHLADNÉ), COLDER (CHLADNĚJŠÍ) a COLDEST (NEJCHLADNĚJŠÍ).
- Spotřebič nemusí fungovat se správnou teplotou, pokud je v obzvláště horkém prostředí nebo pokud příliš často otevíráte dveře.

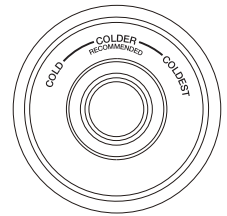

Nastavení teploty oddílu chladničky

- Zapojte spotřebič. Vnitřní teplota je řízena senzorem. K dispozici jsou 4 nastavení: OFF (VYPNUTO), COLD (CHLADNÉ), COLDER (CHLADNĚJŠÍ) a COLDEST (NEJCHLADNĚJŠÍ). COLD (CHLADNÉ) je nejteplejší nastavení a COLDEST (NEJCHLADNĚJŠÍ) je nejchladnější nastavení, při OFF (VYPNUTO) je nastavení vypnuto.
- Spotřebič nemusí fungovat se správnou teplotou, pokud je v obzvláště horkém prostředí nebo pokud příliš často otevíráte dveře.
- Při nastavení na OFF (VYPNUTO) nefunguje chladnička ani mraznička.

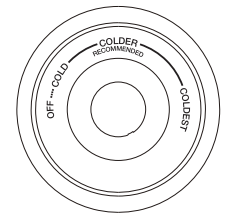

Umísťujte různé potraviny do různých oddílů podle níže uvedené tabulky

Prostory chladničky	Typ jídla
Dveře nebo dveřní přihrádky chladničky	<ul style="list-style-type: none">• Potraviny s přírodními konzervačními látkami, jako jsou džemy, džusy, nápoje, koření.• Neuchovávejte potraviny podléhající zkáze.
Zásuvka na ovoce a zeleninu (zásuvka na salát)	<ul style="list-style-type: none">• Ovoce, byliny a zelenina by měly být umístěny samostatně do koše na ovoce a zeleninu.• V chladničce neuchovávejte banány, cibuli, brambory, česnek.
Police lednice – uprostřed	<ul style="list-style-type: none">• Mléčné výrobky, vejce
Police chladničky – nahoře	<ul style="list-style-type: none">• Potraviny, které není potřebné vařit, jako jsou hotová jídla, delikatesy, zbytky.
Zásuvka/zásobník mrazničky	<ul style="list-style-type: none">• Potraviny pro dlouhodobé skladování.• Spodní zásuvka na syrové maso, drůbež, ryby.• Prostřední zásuvka na mraženou zeleninu, hranolky.• Horní podnos na zmrzlinu, mražené ovoce, mražené pečivo.

Denní použití

První použití

Vyčištění vnitřního prostoru

Před prvním použitím spotřebiče umyjte vnitřní prostor a veškeré vnitřní příslušenství vlažnou vodou a neutrálním čističem, abyste odstranili typický zápach zcela nového výrobku. Poté vše důkladně osušte.

Důležité upozornění! Nepoužívejte čisticí prostředky nebo abrazivní prášky, protože by poškodily povrch.

Doporučení pro nastavení teploty

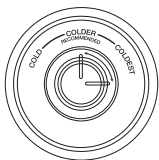
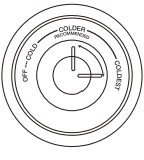
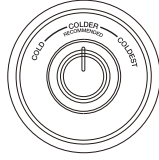
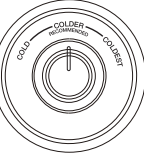
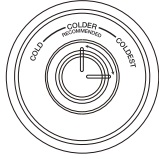
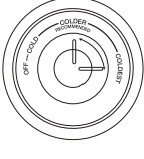
Doporučení pro nastavení teploty		
Teplota prostředí	Mrazicí prostor	Prostor chladničky
Léto		
	Nastavit na colder~coldest	Nastavit na colder~coldest
Normální		
	Nastavit na colder	Nastavit na colder
Zima		
	Nastavit na colder~coldest	Nastavit na colder~coldest

Výše uvedené informace poskytují uživatelům doporučené nastavení teploty.

V zimě nebo při teplotě nižší než 16 °C by se uživatelé měli vyvarovat nastavení na COLDEST (NEJCHLADNĚJŠÍ).

Denní použití

Dopad na skladování potravin

- Doporučuje se nastavit teplotu v chladničce na 4 °C a v mrazničce, pokud možno, na -18 °C.
- U většiny kategorií potravin je nejdelší doba skladování v chladničce dosažena při nižších teplotách. Vzhledem k tomu, že některé konkrétní produkty (jako čerstvé ovoce a zelenina), pokud jsou přítomny, mohou být chladnějšími teplotami poškozeny, doporučuje se uchovávat je v zásuvkách. Pokud nejsou přítomny, udržujte průměrné nastavení termostatu.
- Pokud jde o zmrazené potraviny, podívejte se na dobu skladování uvedenou na obalu potravin. Tato doba skladování je dosažena vždy, když nastavení respektuje referenční teploty oddílu (jednohvězdičkový -6 °C, dvouhvězdičkový -12 °C, tříhvězdičkový -18 °C).

Zmrazení čerstvých potravin

- Mrazicí oddíl je vhodný k mrazení čerstvých potravin a dlouhodobému skladování zmrazených a hluboce zmrazených potravin.
- Čerstvé potraviny, které chcete zmrazit, umístěte do spodního oddílu.
- Maximální množství potravin, které lze zmrazit za 12 hodin, je uvedeno na typovém štítku.
- Proces zmrazování trvá 12 hodin: během této doby nepřidávejte další potraviny, které chcete zmrazit.

Uchovávání zmrazených potravin

Před prvním uvedením do provozu nebo po určité době mimo provoz nechejte před vložením jídla do přihrádky spotřebič alespoň 2 hodiny běžet na vyšší nastavení.

Důležité! V případě náhodného odmrazování, například při vypnutém napájení déle, než je hodnota uvedená na typovém štítku v části „doba náběhu“, je nutné rozmrazené jídlo rychle spotřebovat a okamžitě uvařit a poté znovu zmrazit.

Rozmrazování

Hluboce zmrazené nebo zmrazené potraviny mohou být před použitím rozmrazeny v chladničce nebo při pokojové teplotě, v závislosti na čase, který je pro tuto činnost k dispozici.

Malé kousky mohou být dokonce uvařeny i zmrazené přímo z mrazničky. V tomto případě bude vaření trvat déle.

Kostky ledu

Tento spotřebič může být vybaven jedním nebo více zásobníky pro výrobu kostek ledu.

Příslušenství

Vyjímatelné police

Stěny chladničky jsou vybaveny řadou kolejnič, takže police lze umístit podle potřeby.



Umístění dveřních přihrádek

Aby bylo možné uložit balíčky s potravinami různých velikostí, lze dveřní přihrádky umístit do různých výšek.

Chcete-li provést tyto úpravy, postupujte následovně: dveřní přihrádku postupně vytáhněte ve směru šipek, dokud se neuvolní, a poté ji podle potřeby přemístěte.



Denní použití

Užitečné rady a tipy

Tipy pro zmrazování potravin

Abychom vám pomohli co nejlépe využít proces zmrazování, uvádíme zde několik důležitých tipů:

- Připravujte potraviny v malých porcích, aby se mohly rychle a zcela zmrazit a bylo pak možné rozmrazit pouze požadované množství.
- Zabalte potraviny do alobalu nebo mikrotenu a ujistěte se, že jsou balíčky vzduchotěsné.
- Čerstvé, nezmrazené potraviny se nesmějí dotýkat již zmrazených potravin, protože by zvyšovaly jejich teplotu.
- Netučné potraviny se skladují lépe a déle než tučné; sůl snižuje skladovatelnost potravin.
- Led, pokud je konzumován ihned po vyjmutí z mrazicího oddílu, může způsobit spálení pokožky mrazem.
- Doporučujeme na každé jednotlivé balení zaznamenat datum zmrazení, abyste balení případně mohli vyjmout z mrazicího oddílu; může dojít ke spálení pokožky mrazem.
- Doporučujeme na každé jednotlivé balení zaznamenat datum zmrazení, abyste tak měli přehled o době skladování.

Tipy pro skladování zmrazených potravin

- Chcete-li u tohoto spotřebiče dosáhnout nejlepšího výkonu, měli byste:
- Ujistit se, že komerčně zmrazené potraviny byly maloobchodníkem náležitě skladovány.
- Zajistit, aby zmrazené potraviny byly z obchodu s potravinami přeneseny do mrazničky v co nejkratší době.
- Neotevírat dveře často nebo je nechávat otevřené déle, než je nezbytně nutné.
- Jednou rozmrazené potraviny se rychle kazí a nemohou se znovu zmrazovat.
- Nepřekračovat dobu skladování uvedenou výrobcem potravin na obalu.

Tipy pro chlazení čerstvých potravin

Chcete-li dosáhnout nejlepšího výkonu:

- V chladniče neuchovávejte teplé jídlo nebo odpařující se tekutiny. Jídlo zakryjte nebo zabalte, hlavně tehdy, pokud má silnou vůni.
- Maso (všechny druhy): zabalte do mikrotenových sáčků a umístěte na skleněné police nad zásuvku se zeleninou.
- Z bezpečnostních důvodů je skladujte tímto způsobem maximálně jeden nebo dva dny.
- Vařené jídlo, studené pokrmy atd.: tyto potraviny byste měli zakrýt a můžete je umístit na jakoukoli polici.
- Ovoce a zelenina: tyto potraviny je vhodné důkladně očistit a umístit do speciální zásuvky. Máslo a sýr: tyto potraviny je vhodné umístit do speciálních vzduchotěsných nádob nebo zabalit do hliníkové fólie či mikrotenových sáčků, aby se vyloučilo co nejvíce vzduchu.
- Láhve s mlékem: měli byste je opatřit uzávěrem a uložit ve dveřních přihrádkách.
- Banány, brambory, cibule a česnek, pokud nejsou zabalené, nesmí být uchovávány v chladničce.

Denní použití

Alarm otevřených dveří

Pokud dveře chladničky zůstanou 60 sekund otevřené, LED kontrolka třikrát blikne a poté bude 5 sekund svítit, přičemž tento cyklus se opakuje, dokud se dveře nezavřou.

Čištění

Z hygienických důvodů je třeba pravidelně čistit vnitřek spotřebiče, včetně vnitřního příslušenství.



Pozor! Spotřebič nesmí být při čištění připojený k elektrické síti. Hrozí nebezpečí úrazu elektrickým proudem! Před čištěním spotřebič vypněte a vytáhněte zástrčku z elektrické sítě nebo vypněte jistič i pojistku. Spotřebič nikdy nečistěte parním čistěčem. Mohlo by dojít k akumulaci vlhkosti v elektrických součástech – hrozí nebezpečí úrazu elektrickým proudem! Horké výpary mohou vést k poškození plastových částí. Spotřebič musí být před opětovným uvedením do provozu suchý.

Důležité! Éterické oleje a organická rozpouštědla mohou napadat plastové části, např. citronová nebo pomerančová šťáva, kyselina máselná, čisticí prostředek obsahující kyselinu octovou.

- Nedovolte, aby se takové látky dostaly do styku s částmi spotřebiče.
- Nepoužívejte žádné abrazivní čisticí prostředky.
- Z mrazničky vytáhněte potraviny. Uchovávejte je na chladném místě, dobře přikryté.
- Vypněte spotřebič a vytáhněte zástrčku z elektrické sítě nebo vypněte jistič či pojistku.
- Spotřebič a vnitřní příslušenství vyčistěte hadříkem a vlažnou vodou. Po čištění omyjte čistou vodou a utřete dosucha.
- Nahromadění prachu na kondenzátoru zvyšuje spotřebu energie. Z tohoto důvodu jednou za rok měkkým kartáčem nebo vysavačem pečlivě vyčistěte kondenzátor na zadní straně spotřebiče.
- Jakmile je vše vysušeno, uveďte spotřebič zpět do provozu.

Nastavení vlhkosti v zásuvce na ovoce a zeleninu

- Nízká vlhkost: posuňte regulátor doleva
- Vysoká vlhkost: posuňte regulátor doprava

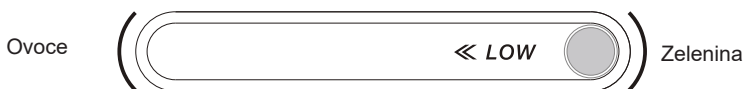

DOSTUPNOST NÁHRADNÍCH DÍLŮ

- Termostaty, teplotní čidla, desky plošných spojů a zdroje světla jsou dostupné po dobu alespoň sedmi let poté, co byl na trh uveden poslední kus daného modelu.
- Dveřní kliky, dveřní závěsy, přihrádky a koše jsou dostupné po dobu alespoň sedmi let a těsnění dveří po dobu alespoň deseti let poté, co byl na trh uveden poslední kus daného modelu.

Denní použití

Odstraňování poruch



Pozor! Než přistoupíte k řešení problémů, odpojte napájecí zdroj. Odstraňování problémů, které nejsou uvedeny v tomto návodu, smí provádět pouze kvalifikovaný elektrikář nebo kompetentní osoba.

Důležité upozornění! Během běžného používání se vyskytnou určité zvuky (kompresor, cirkulace chladiva).

Problém	Možná příčina	Řešení
Spotřebič nefunguje	Tlačítko regulace teploty je nastaveno na číslo „OFF“.	Pro zapnutí spotřebiče nastavte knoflík na jiné číslo.
	Zásuvka je vadná.	Poruchy elektrické sítě musí opravit elektrikář.
	Vypálená nebo vadná pojistka.	Zkontrolujte pojistku a v případě potřeby ji vyměňte.
	Síťová zástrčka není zapojena nebo je uvolněná.	Zasuňte síťovou zástrčku.
Jídlo je moc teplé	Teplota není správně nastavena.	Prostudujte si prosím úvodní oddíl Nastavení teploty.
	Dveře byly otevřené delší dobu.	Otevírejte dveře pouze na nezbytně dlouhou dobu.
	Během posledních 24 hodin bylo do spotřebiče umístěno velké množství teplých potravin.	Teplotní regulaci nastavte dočasně na chladnější nastavení.
	Spotřebič je blízko zdroje tepla.	Prostudujte si prosím oddíl Umístění při instalaci.
Spotřebič příliš chladí	Nastavená teplota je příliš nízká.	Knoflík termostatu dočasně přepněte na teplejší nastavení.
Neobvyklé zvuky	Spotřebič není vyrovnán.	Znovu seřídte nožičky.
	Spotřebič se dotýká stěny nebo jiných předmětů.	Nepatrně spotřebič posuňte.
	Nějaká součást, např. trubka na zadní straně spotřebiče, se dotýká jiné části spotřebiče nebo stěny.	V případě potřeby součást opatrně ohněte.
Silné nahromadění námrazy na těsnění dveří.	Těsnění dveří není vzduchotěsné.	Vysoušečem vlasů opatrně zahřejte netěsnící úseky těsnění dveří (při nastavení na studeno). Současně tvarujte ohřáté těsnění dveří ručně tak, aby správně sedělo.

Pokud se porucha objeví znovu, obraťte se na servisní středisko.

Chcete-li kontaktovat technickou pomoc, navštivte naše webové stránky: <https://corporate.haier-europe.com/en/>. V sekci „websites“ vyberte značku vašeho produktu a vaši zemi. Budete přeměrováni na konkrétní webovou stránku, kde najdete telefonní číslo a formulář pro kontaktování technické pomoci.

Další informace o produktu naleznete na adrese <https://eprel.ec.europa.eu/> nebo naskenujte QR na energetickém štítku dodaném se zařízením.

Brugermanual

No-Frost Køleskab fryser

Resumé

1. Sikkerhedsoplysninger	1~9
2. Oversigt	10
3. Dør reversibilitet	11~13
4. Installation	14~15
5. Daglig brug	16~21

Tak, fordi du købte dette produkt.

Inden du bruger dit køleskab, skal du omhyggeligt læse denne vejledning for at maksimere produktets ydelse. Opbevar alle dokumenter til fremtidig brug, eller til fremtidige ejere.

Dette produkt er udelukkende beregnet til husholdningsbrug eller tilsvarende anvendelse så som:

- i køkkenet til personale i butikker på kontorer samt i andre arbejdsmiljøer
- på gårde, i kundeområder på hoteller, moteller og andre miljøer af en boligmæssig art
- på bed and breakfasts (B & B)
- til catering-serviceer og tilsvarende anvendelser, dog ikke detailhandel-salg.

Denne enhed må kun anvendes til det formål at opbevare madvarer, og alt andet brug anses for farligt og producenten er ikke ansvarlig for nogen udeladelser. Det anbefales endvidere, at man bemærker alle garanti-betingelserne

SIKKERHEDSOPLYSNINGER

Læs betjenings- og installationsvejledningen omhyggeligt! De indeholder vigtige oplysning om installation, brug og vedligeholdelse af apparatet. Producenten er ikke ansvarlig, hvis du ikke overholder vejledningerne og advarslerne. Behold alle dokumenter til efterfølgende brug for den næste ejer.

- **Undlad at tilslutte apparatet til lysnettet, før al emballage og transportbeskyttelser er fjernet. Hold børnene væk fra emballagen og dens dele. Der er fare for kvælning hvis de leger med pap og plastikfolie!**
- **Lad den stå i mindst 4 timer, før den tændes, for at tillade kompressorolien at sætte sig, hvis enheden har været transporteret vandret**
- **Ved levering skal man kontrollere, at produktet ikke er beskadiget samt at alle dele og al tilbehør er i perfekt stand**
- **Undlad at beskadige kølekredsløbet**

- **Hold ventilationsåbningerne i enheden eller i den indbyggede struktur fri for blokeringer**
- **Brug ikke vand til at vaske kompressoren, men tør den af med en tør klud efter rengøring for at undgå rust**
- **Vær altid to personer om at håndtere apparatet, da det er tungt.**
- **Installer og niveller apparatet på et område, der er egnet til dets størrelse og brug.**
- **Kontroller, at de elektriske oplysninger på mærkepladen passer til strømforsyningen. Hvis ikke, skal du kontakte en elektriker.**
- **Apparatet drives af et lysnet på 220-240 VAC/50 Hz. Unormale spændingsafvigelser kan gøre, at apparatet ikke starter, eller det tager skade på temperaturstyringen eller kompressoren under drift. I sådanne tilfælde skal der monteres en automatisk regulator.**
- **Kun til Storbritannien: Apparatets lysnetledning er monteret med et stik til 3 ledninger (med jord), der passer til et standard 3-ledet stik (med jord). Det tredje ben (jordforbindelsen) må aldrig klippes af. Når apparatet er installeret, skal stikket holdes tilgængeligt.**
- **Sørg for at el-ledningen ikke kommer i klemme under enheden under og efter transport, så el-ledningen ikke bliver**

beskadiget. Hvis den medfølgende ledning er beskadiget, skal den udskiftes af forhandleren, en servicerepræsentant eller en anden tilsvarende kvalificeret person for at undgå farer

- Installer ikke enheden på fugtige, glatte eller støvede steder, og lad den ikke blive eksponeret for direkte sollys og vand
- Installer ikke enheden nær varmeelementer eller brandbare materialer.
- FOR apparater med en frostboks: I tilfælde af strømsvigt må låget ikke åbnes. Det går ikke ud over fødevarer, hvis strømsvigten varer mindre end de antal timer, der angives på mærkepladen (Temperaturstigningstid). Hvis strømsvigten varer længere, skal fødevarerne kontrolleres og spises med det samme eller tilberedes og derefter indfryses igen.
- Hvis du synes, at apparatets låg er vanskeligt at åbne, når det lige har været åbnet, er der ikke grund til bekymring. Dette skyldes trykforskellen, der bliver udlignet og lader låget blive åbnet normalt efter få minutter.
- Undlad at opbevare medicin, bakterier eller kemikalier i apparatet. Dette apparat er et husholdningsapparat, og det anbefales ikke til opbevaring af materialer, der kræver nøjagtige temperaturer.

- Undlad at trække i eller folde ledningen eller at røre ved stikket med våde hænder
- Undlad at opbevare produkter, der indeholder brændbare drivgasser (f.eks. Spraydåser) eller eksplosive stoffer i apparatet. Risiko for eksplosion!
- Undlad at placere ustabile varer (tunge genstande, beholdere med vand) oven på køleskabet og at undgå personskader som følge af fald eller elektrisk stød, som skyldes kontakt med vand.
- Brug ikke elektriske anordninger inde i enhedens opbevaringsrum, med mindre de er af en type, der er anbefalet af producenten
- Undlad at røre ved interne køleelementer, især med våde hænder, for at undgå revner eller skader
- I denne risikozone drejer det sig om børn, personer med begrænsede fysiske, mentale eller følelsesmæssige evner, samt personer med utilstrækkelig viden om sikker betjening af apparatet. Kontroller, at børn og mentalt udfordrede personer har forstået farerne. En sikkerhedsansvarlig person skal holde opsyn med børn og mentalt udfordrede brugere af apparatet eller instruere dem i brugen. Kun børn på 8 år og ældre må bruge apparatet.
- Børn må ikke lege med enheden

- **Børn i alderen mellem 3 og 8 år må godt fylde og tømme dette apparat**
- **Apparater med et fryserum: Undlad at opbevare væsker i flasker ellerl dåser (især drikke med kulsyre) i fryserummet. Flasker eller dåser kan sprænges!**
- **Apparater med et fryserum: Put aldrig frosset mad direkte fra fryserummet i munden. Risiko for forfrysninger!**
- **Hold plastikdelene og lågens tætningsliste fri for olie og fedt. Ellers bliver plastikdelene og tætningslisten porøse.**
- **Inden der foretages nogen handlinger, skal strømstikket tages ud af kontakten**
- **Brug ikke mekaniske enheder eller andre hjælpemidler til at fremskynde afrimningsprocessen, med mindre de er anbefalet af producenten**
- **Brug ikke spidse eller skarpe genstande så som knive eller gaffler til at fjerne isen. Brug aldrig hårtørrer, elektriske varmeenheder eller andre elektriske apparater til afrimning**
- **Det anbefales at holde stikket rent. Alle former for støv på stikket kan være årsag til brand**
- **Prøv ikke selv at reparere, adskille eller ændre apparatet. Kontakt altid vores kundeservice ved behov for reparation.**

- Hold øje med børnene, mens apparatet bliver rengjort eller vedligeholdt.
- Undlad at rense de kolde glashylder i varmt vand. Pludselige temperaturændringer kan få glasset til at knække.
- **ADVARSEL: Rørene i kølekredsen cirkulerer en lille mængde miljøvenlig men brandfarligt kølemiddel (R600a) og isoleringsgas(cyclopentan). Det beskadiger ikke ozonlaget og bidrager ikke til drivhuseffekten. Hvis der slipper kølemiddel ud, kan det skade øjnene eller antænde.**
- **Hvis kølekredsen bliver beskadiget:**
 - Sluk for apparatet og træk stikket ud af kontakten,
 - Hold åben ild og/eller andtændingskilder væk fra apparatet,
 - Udluft lokalet grundigt i flere minutter,
 - Underret kundeservice.
- **ADVARSEL: Undlad at beskadige stikket eller lysnetledningen. Dette kunne medføre elektrisk stød eller brand.**
- **ADVARSEL: Brug ikke flere forgrenere eller bærbare strømforsyninger. Vi fraråder brugen af forlængerledninger og adaptere med flere stik.**
- Forsøg ikke at sidde eller stå oven på apparatet. Du kan skade dig selv eller

apparatet. Dette apparat er ikke designet til at blive stablet med andre i en hvidevaresøjle.

- **Produktet er udelukkende designet og bygget til brug i hjemmet**
- **Der må kun bruges originale dele fra producenten. Producenten garanterer, at kun disse dele opfylder sikkerhedskravene.**
- **Åbning af døren over længere perioder kan medføre en temperaturstigning i apparatets rum**
- **Rengør jævnligt overflader, som kommer i kontakt med mad og tilgængelige drænsystemer**
- **Rengør vandbeholdere, hvis de ikke bruges i 48 timer. Skyl vandsystemet, som er sluttet til en vandforsyning, hvis der ikke er trukket vand i 5 dage**
- **Opbevar rått kød og fisk i egnede beholdere i køleskabet, så det ikke kommer i kontakt med eller drypper på andre madvarer**
- **Rum til frosne madvarer med to stjerner (hvis de findes i apparatet) egner sig til at opbevare madvarer, der allerede er frossen, opbevare eller lave is eller isterninger**
- **Rum med en, to og tre stjerner (hvis de findes i apparatet) egner sig ikke til frysning af ferske madvarer**

- Hvis apparatet efterlades tomt over længere perioder, skal det slukkes, afrimes, rengøres, tørres og døren skal stå åben for at undgå, at der dannes mug inde i apparatet
- Hvad angår vinkøleskabe: Apparatet er udelukkende beregnet til opbevaring af vin
- Hvad angår fritstående apparater følgende tekst: Dette køle/fryseapparat er ikke beregnet til brug som indbygget apparat
- Hvad angår apparater uden 4-stjernerum: Dette køle/fryseapparat er ikke egnet til indfrysning af fødevarer

Bortskaffelse af brugte enheder



Denne enhed er mærket i henhold til det europæiske direktiv 2012/19/EU om affald af elektrisk og elektronisk udstyr (WEEE).

Enheden indeholder både forurenende substanser (der kan forårsage skadelige virkninger på miljøet) og basiskomponenter (der kan genanvendes). Det er vigtigt, at enheden underkastes alle de specifikke behandlinger, for på korrekt vis at bortskaffe alle forureningskilder og genbruge og genanvende materialer.

Personer kan spille en vigtig rolle i forhold til at sikre, at enheden ikke bliver et miljømæssigt spørgsmål; det er vigtigt at følge nogle basisregler:

- Apparatet må ikke behandles som husholdningsaffald.
- Enheden skal afleveres ved de relevante afhentningssteder, der styres kommunalt eller af registrerede virksomheder. I mange lande afhentes store enheder muligvis.

I mange lande kan du, når du køber nyt udstyr, aflevere det brugte til forhandleren, der tager gratis imod det, så længe udstyret er af tilsvarende type eller har de samme funktioner, som det nye udstyr.

Overensstemmelse

Ved at placere  mærket på dette produkt bekræfter vi, at det overholder alle de relevante europæiske sikkerhedsanvisninger samt de krav til sundhed og miljø, der er gældende for dette produkt.

Garanti

Minimumsgaranti er: 2 år for EU-lande, 3 år for Tyrkiet, 1 år for Storbritannien, 1 år for Rusland, 3 år for Sverige, 2 år for Serbien, 5 år for Norge, 1 år for Marokko, 6 måneder for Algeriet, Tunesien kræves ingen juridisk garanti.

Energibesparelse

For at spare mere på strømmen anbefaler vi:

- Opstil apparatet væk fra varmekilder og udsæt det ikke for direkte sollys. Det skal stå i et velventileret rum.
- Undgå at placere varm mad i køleskabet for at undgå at den indvendige temperatur stiger og dermed forårsager, at kompressoren kører hele tiden.
- Undlad at proppe for mange madvarer i køleskabet, da det forhindrer korrekt luftcirkulation.
- Afrim enheden, hvis der findes is for at øge kuldeoverførslen.
- Ved strømsvigt anbefaler vi, at køleskabsdøren holdes lukket.
- Undgå for så vidt muligt at åbne, eller lade dørene stå åbne.
- Undgå at indstille temperaturen til for kolde kuldegrader.
- Fjern støv på bagsiden af apparatet.

Oversigt

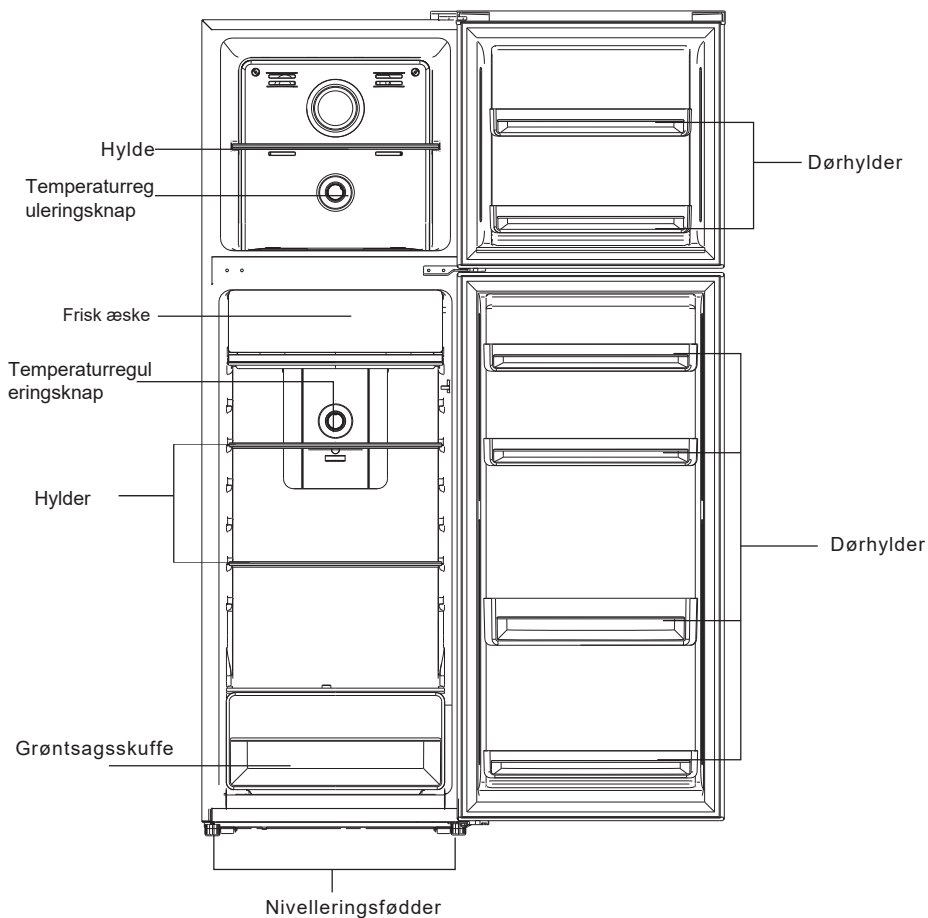

Denne illustration er kun beregnet til referenceformål; tjek detaljerne på din enhed.

Den mest energibesparende konfiguration kræver placering af skuffer, madboks og hylder i produktet. Se ovenstående billeder.

Dør reversibilitet

Før du vender om på døren, skal du være forberedt på nedenstående værktøjer og materiale: Lige skruetrækker, krydsskruetrækker, skruenøgle og komponenterne i polyposen:

Venstre
x1

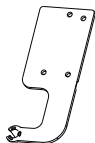

Venstre
hængselsdæksel x1



Venstre midterste
prop x1



Venstre midterste
prop metalblok x1



1. Luk den øverste dør, tag skruen ud af de øverste hængselsdæksler med en krydsskruetrækker. Tag hængselsdækslet af, skru derefter tophængslet af og tag den øverste dør af.

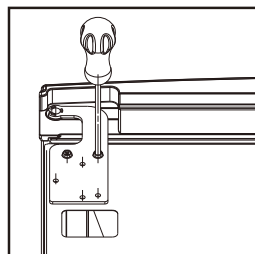
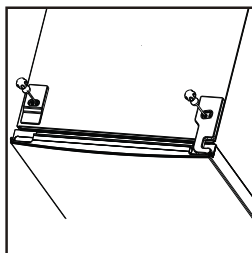

2. Skru fra det midterste hængsel med en krydsskruetrækker, og tag derefter den nederste dør af.

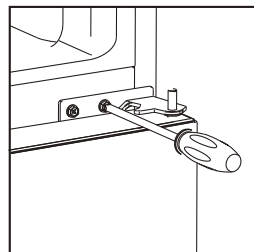

3. Læg køleskabet ned, tag justeringsfødderne ud som nedenfor, og skru derefter det nederste hængsel af med en krydsskruetrækker.

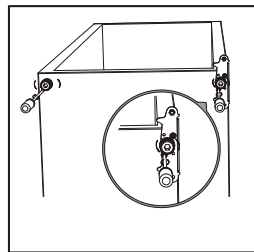

Dør reversibilitet

4. Skru den nederste hængselsbolt af og fjern den. Vend beslaget og udskift det.

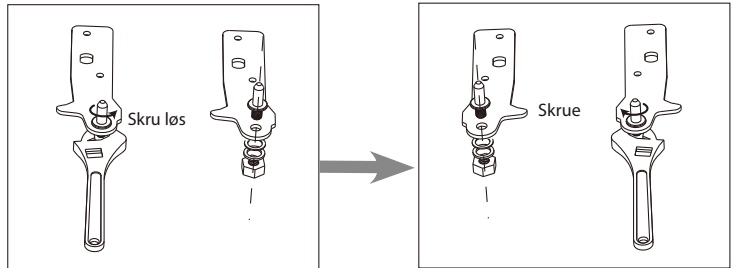

5. Monter beslaget, der monterer den nederste hængselsbolt. Udskift begge justerbare fødder. Flyt den nederste dør til ejendommens position.

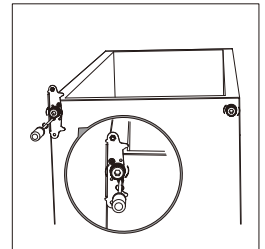

6. Få det midterste hængsel til at vende retningen 180 °, og overfør det derefter til den venstre ejendomsposition. Lav den midterste hængselsbolt i det øverste hul på den nederste dør, og stram derefter skrue.

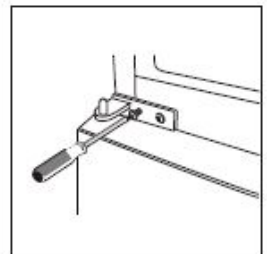

7. Skru højre midterste prop af med metalblok fra bunden af den øverste dør.

Og installer derefter venstre midterste prop og metalblok i venstre side af bunden af den øverste dør.

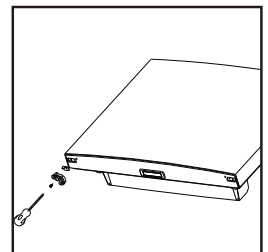
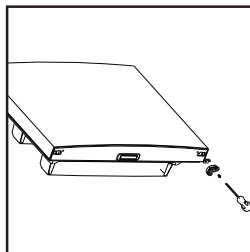

Dør reversibilitet

8. Installer den øverste dør, fastgør det øverste dørhængsel på skabet.

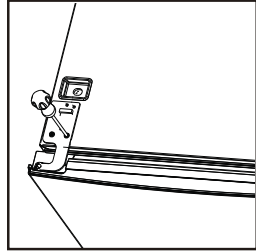

9. Tag venstre hængselsdæksel fra tilbehørsposen og installer det med øverste hængsel. Derefter monteres huldækslet på højre side.

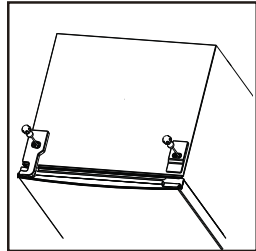

10. Frakobl pakningerne til køleskabet og frysedøren, og fastgør dem derefter efter rotation.

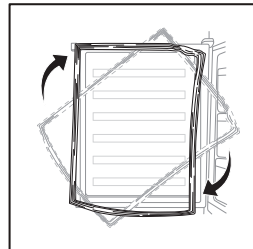

Installation

Pladsbehov

- Sørg for at der er nok plads til at åbne døren.
- Sørg for at der er mindst 50 mm frirum på begge sider.

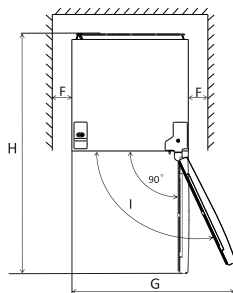
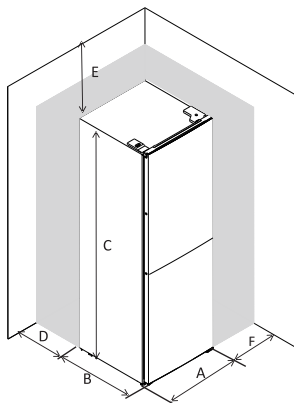

A	550
B	600
C	1670
D	min=50
E	min=50
F	min=50
G	1100
H	1150
I	135°

Nivellering af enheden

For at gøre dette, skal du justere de to nivelleringsfødder foran på enheden.

Hvis enheden ikke er plan vil døre og magnetliste linjeføringer ikke være lukket korrekt.

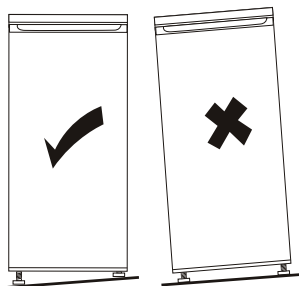
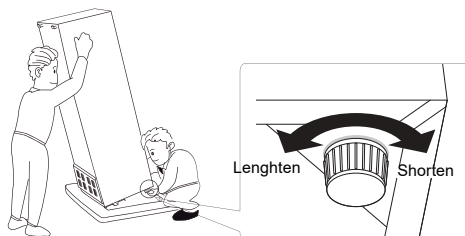

Installation

Placering

Installer apparatet på et sted, hvor den omgivende temperatur svarer til den klimaklasse der er angivet på typeskiltet på apparatet:

- udvidet tempereret (SN): »Dette køle/fryseapparat er beregnet til brug ved en omgivelsestemperatur på mellem 10 °C og 32 °C.«
- Tempereret (N): »Dette køle/fryseapparat er beregnet til brug ved en omgivelsestemperatur på mellem 16 °C og 32 °C.«
- Subtropisk (ST): »Dette køle/fryseapparat er beregnet til brug ved en omgivelsestemperatur på mellem 16 °C og 38 °C.«
- Tropisk (T): »Dette køle/fryseapparat er beregnet til brug ved en omgivelsestemperatur på mellem 16 °C og 43 °C.«

Placering

Apparatet skal installeres et godt stykke fra varmekilder, såsom radiatorer, kedler, direkte sollys osv. Sørg for, at luften kan cirkulere frit omkring bagsiden af kabinettet. For at sikre den bedste ydeevne, hvis apparatet er placeret under en overhængende vægghed, skal den mindste afstand mellem toppen af kabinettet og væggheden være mindst 100 mm. Ideelt bør dette apparat ikke placeres under overhængende væggheder. Præcis nivellering sikres ved justering af en eller flere af nivelleringsfødderne i bunden af kabinettet.

 **Advarsel!** Det skal være muligt at afbryde apparatet fra lysnettet, derfor skal stikket være let tilgængeligt efter installationen.

Elektrisk forbindelse

Inden du sætter ledningen i stikkontakten, skal du sikre dig, at den spænding og frekvens der er angivet på typeskiltet, svarer til din hjemlige strømforsyning. Apparatet skal jordforbindes. Strømforsyningens kabelstik er forsynet med en kontakt til dette formål. Hvis hjemmets strømforsyningsstikkontakt ikke har jordforbindelse, skal du slutte apparatet til en separat jord i overensstemmelse med gældende regler, konsulter en kvalificeret elektriker.

Producenten fralægger sig ethvert ansvar, hvis de nævnte sikkerhedsregler ikke overholdes. Dette apparat overholder E.E.C. Direktiverne.

Dagligt brug

Brug af kontrolpanelet

Indstilling af fryserummets temperatur

- Sæt stikket på apparatet. Den interne temperatur styres af en sensor. Der er 3 indstillinger: COLD, COLDER og COLDEST.
- Apparatet fungerer muligvis ikke ved den korrekte temperatur, hvis det er i en særlig varm tilstand, eller hvis du åbner døren ofte.



Indstilling af kølerumstemperatur

- Sæt stikket på apparatet. Den interne temperatur styres af en sensor. Der er 4 indstillinger: OFF; COLD, COLDER og COLDEST. COLD er den varmeste indstilling, COLDEST er den koldeste indstilling, OFF er slukket
- Apparatet fungerer muligvis ikke ved den korrekte temperatur, hvis det er i en særlig varm tilstand, eller hvis du åbner døren ofte.
- Hverken køleskab eller fryserum fungerer, når indstillingen er SLUKKET.

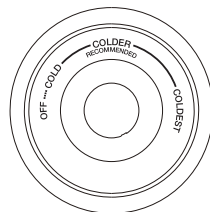

Placer forskellige madvarer i forskellige rum i henhold til nedenstående tabel

Køleskab	Type mad
Dør eller altaner i køleskabet	<ul style="list-style-type: none">• Mad med naturlige konserveringsmidler, såsom syltetøj, juice, drikkevarer, krydderier.• Opbevar ikke letfordærlige fødevarer
Crisper skuffer (salat skuffe)	<ul style="list-style-type: none">• Frugt, krydderurter og grøntsager skal anbringes separat i den skarpere beholder• Opbevar ikke bananer, løg, kartofler, hvidløg i køleskabet
Køleskabshylde - midt	<ul style="list-style-type: none">• Mejeriprodukter, æg
Køleskabshylde - top	<ul style="list-style-type: none">• Fødevarer, der ikke behøver at samles, såsom madlavete, delikatesser, rester.
Fryseskuffe (r) / bakke	<ul style="list-style-type: none">• Fødevarer til langtidsopbevaring• Nederste skuffe til rå møde, fjerkræ, fisk• Mellemskuffe til frosne grøntsager, chips.• Topbakke til is, frosen frugt, frosne bagværk.

Daglig brug

Førstegangsbrug

Indvendig rengøring

Inden apparatet bruges for første gang, skal det, og alt internt tilbehør, rengøres indvendig med lunkent vand og neutral sæbe, for at fjerne den typiske lugt af et helt nyt produkt, hvorefter der tørres grundigt.

Vigtigt! Brug ikke rengøringsmidler eller skurepulver, da disse vil ødelægge lakken.

Anbefaling af temperaturindstilling

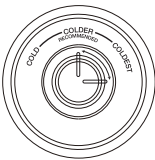
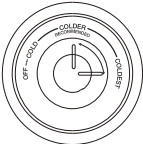
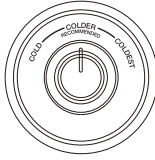
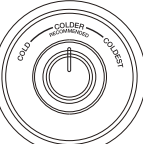
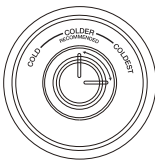
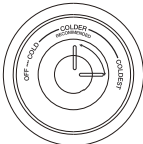
Anbefaling af temperaturindstilling		
Miljø Temperatur	Fryser sammenligning	Frisk madrum
Sommer		
	Indstillet på colder~coldest	Indstillet på colder~coldest
Normal		
	Indstillet på colder	Indstillet på colder
Vinter		
	Indstillet på colder~coldest	Indstillet på colder~coldest

Ovenstående oplysninger giver brugerne en anbefaling om temperaturindstilling.

Om vinteren eller temperatur under 16° C, bør brugerne undgå at sætte på koldeste

Dagligt brug

Indvirkning på opbevaring af fødevarer

- Det foreslås at indstille temperaturen til 4°C i køleskabet, og om muligt til -18°C i fryserummet.
- For de fleste fødevarer opsnås den længste opbevaringstid i køleskabet ved koldere temperaturer. Da nogle bestemte produkter (som friske frugter og grøntsager) kan blive beskadiget ved koldere temperaturer, foreslås det at opbevare dem i frisk-skufferne, når de er til stede. Hvis de ikke er til stede, opretholdes en gennemsnitlig indstilling af termostaten.
- For frosne fødevarer henvises til den opbevaringstid, der er skrevet på fødevareremballagen. Denne opbevaringstid opsnås, når indstillingen respekterer rummets referencetemperaturer (1-stjerne -6 °C, 2-stjerner -12 °C, 3-stjerner -18 °C).

Nedfrysning af frisk mad

- Fryseren egner sig til at fryse ferske fødevarer og opbevare frosne og dybfrosne madvarer i lang tid.
- Placer de friske fødevarer, der skal fryses, i fryserummet.
- Den maksimale mængde af madvarer, som kan fryses på 24 timer, angives på typeskiltet.
- Fryseprocessen varer 24 timer: i løbet af denne periode må man ikke tilføje andre madvarer, som skal fryses

Opbevaring af frossen mad

Ved første opstart eller efter en periode uden brug: Før produktet anbringes i rummet, skal apparatet køre i mindst 2 timer på de højere indstillinger.

Vigtigt! I tilfælde af utilsigtet optøning, for eksempel hvis strømmen har været afbrudt længere end den værdi, der vises i diagrammet for tekniske specifikationer under "forøgelsestid", skal den optøede mad spises hurtigt eller tilberedes med det samme og så genfryses (efter tilberedning).

Optøning

Dybfrosne eller frosne fødevarer kan inden brug optøs i køleskabet eller ved stuetemperatur afhængigt af den tid, der er til rådighed til optøning. Små stykker kan endda tilberedes stadig frosset direkte fra fryseren. I så fald vil tilberedningen tage længere tid.

Isterninger

Dette apparat kan være udstyret med en eller flere ice&cube til produktion af is.

Alarm for åben dør

Hvis du glemmer at lukke køleskabsdøren i 60 sekunder, blinker LED-lyset 3 gange og lyser derefter i 5 sekunder, og gentager denne cyklus, indtil døren lukkes.

Tilbehør

Aftagelige hylder

Køleskabets vægge er udstyret med en række styr, så hylderne kan placeres efter eget valg.

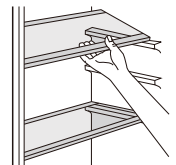

Placering af hylder på døre

For at tillade opbevaring af madvarer af forskellige størrelser kan dørhylderne placeres i forskellige højder.

For at foretage disse justeringer gøres som følger: Træk forsigtigt hylden i pilens retning, indtil den kommer fri, og flyt den derefter til den ønskede position.

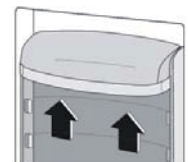

Dagligt brug

Hjælpsomme råd og tips

Nedenfor findes et par vigtige tips til at få det bedste ud af fryseprocessen:

- Tilbered maden i små portioner, således at de hurtigt og fuldstændigt kan tilberedes, og således, at det efterfølgende er muligt kun at optø den nødvendige mængde.
- Pak maden ind i stanniol eller folie og sørg for, at pakkerne er lufttætte.
- Ferske madvarer eller mad, som ikke er frosne, må ikke røre frosne madvarer for at forebygge, at temperaturen i sidstnævnte stiger.
- Magre fødevarer opbevares bedre og længere end fedtholdige fødevarer; salt reducerer fødevarernes holdbarhed.
- Sodavandsis kan, hvis spises umiddelbart efter at de er taget ud af fryserummet, muligvis forårsage frysebrænding på huden
- Vi anbefaler at skrive frysedatoen på hver enkel pakke for at kunne tage dem ud af fryseren. Vær altid opmærksom på, at de frosne madvarer kan forårsage frostskeer på huden.
- Det er tilrådeligt at skrive frysedatoen på hver enkelt pakning, så du kan holde øje med opbevaringstiden.

Tips til opbevaring af frosne madvarer

For at kunne drage den største fordel af apparatets ydeevne, skal du:

- Sørg for, at de købte frosne madvarer var opbevaret korrekt i butikken.
- Sørg for, at frosne madvarer bringes hjem fra fødevarerbutikken til fryseren så hurtigt som muligt.
- Undlade at åbne døren ofte eller lade den stå åben længere end absolut nødvendigt.
- Undlade at nedfryse optøede fødevarer igen, da de hurtigt fordærves.
- Ikke overskride den opbevaringsperiode, der er angivet af fødevarerproducenten.

Tips til afkøling af ferske madvarer

Sådan opnår man det bedste resultat:

- Man må ikke anbringe varm mad eller væsker, som fordamper i køleskabet
- Man må ikke tildække eller pakke maden ind, især hvis dens aroma er meget stærk.
- Kød (alle typer): pak ind i plastikposer og anbring på glashylderne over grøntsagsskuffen.
- Det kan højst opbevares sikkert på denne måde i en eller to dage.
- Tilberedte fødevarer, kolde retter osv.: disse skal tildækkes og kan placeres på en hvilken som helst hylde.
- Frugt og grøntsager skal rengøres grundigt og anbringes i de særlige skuffer.
- Smør og ost: skal anbringes i særlige lufttætte beholdere eller pakkes ind i aluminiumsfolie eller plastikposer for at undgå så meget luft som muligt.
- Olieflasker: skal have låg på og skal opbevares på hylderne i døren.
- Løse bananer, kartofler, løg og hvidløg må ikke opbevares i køleskabet.

Dagligt brug

Rengøring

Af hygiejniske årsager skal apparatets indre, herunder indvendigt tilbehør, rengøres regelmæssigt.

Advarsel! Apparatet må ikke være tilsluttet elnettet under rengøring. Fare for elektrisk stød! Før rengøring skal apparatet slukkes, og stikkontakten skal tages ud af stikkontakten, eller kredsløbsafbryderen eller sikringen skal slukkes. Rengør aldrig apparatet med en damprenser. Der kan ophobes fugt i elektriske komponenter, hvilket giver fare for elektrisk stød. Varme dampe kan beskadige plastikdelene. Apparatet skal være tørt, før det tændes igen.

Vigtigt! Æteriske olier og organiske opløsningsmidler kan angribe plastikdele, f.eks. citronsaft eller saft fra appelsinskal, smørsyre eller rengøringsmiddel, der indeholder eddikesyre.

- Disse stoffer må ikke komme i kontakt med apparatets komponenter.
- Brug ikke slibende rengøringsmidler
- Tag maden ud af fryseren.
- Opbevar den køligt og godt tildækket.
- Sluk apparatet og tag stikket ud af stikkontakten, eller sluk og afbryd strømforsyningen eller fjern sikringen
- Rengør apparatet og det indvendige tilbehør med en klud og lunken vand.
- Efter rengøringen tørres apparatet af med koldt vand og gnides tørt.
- Når alting er tørt, tænder man igen for apparatet.

Indstilling af fugtigheden i Crisper:

- Lav luftfugtighed: Flyt regulatoren til venstre
- Høj luftfugtighed: Flyt regulatoren til højre

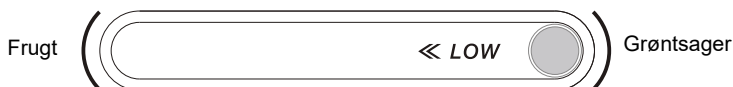

TILGÆNGELIGHED AF RESERVEDELE

Termostater, temperatursensorer, printkort og udskiftelige lyskilder er tilgængelige i mindst syv år efter konvertering af den sidste enhed i en model

Dørhåndtag, dørhængsler, bakker og kurve i mindst syv år samt dørtætninger er tilgængelige i en periode på mindst ti år efter konvertering af den sidste enhed i en model.

Dagligt brug

Fejlfinding



Forsigtig! Før fejlfinding bør strømforsyningen afbrydes. Kun en autoriseret elektriker eller kompetent person bør foretage fejlfinding, som ikke er at finde i denne manual

Vigtigt! Der er nogle lyde under normal drift (kompressor, cirkulation af kølemiddel).

Problem	Mulig årsag	Løsning
Apparatet virker ikke	Stikket er ikke sat i, eller er løst, eller produktet er slukket	Sæt netstikket i og tænd for apparatet
	Sikring er sprunget eller er defekt	Kontrollér sikringen, udskift om nødvendigt.
	Stikkontakt er defekt	Fejl på stikkontakt skal udbedres af en elektriker.
	Temperaturreguleringsknappen er indstillet til "OFF"	Indstil drejeknappen på et andet nummer for at tænde for apparatet.
Apparatet fryser for meget	Temperaturen er indstillet for koldt.	Drej midlertidigt temperaturregulatoren til en varmere indstilling.
Fødevarerne er ikke fuldstændigt frosne.	Temperaturen er ikke korrekt indstillet.	Se venligst sektionen for Indledende konfiguration af temperatur.
	Døren stod åben i en længere periode.	Åbn døren kun så længe som nødvendigt.
	En stor mængde af varm mad blev placeret i apparatet inden for de sidste 24 timer.	Drej midlertidigt temperaturregulatoren til en koldere indstilling.
	Apparatet står nær en varmekilde.	Se venligst sektionen for Placering.
Større opbygning af frost på dørens forsejling.	Dørens forsejling er ikke lufttæt.	Varm forsigtigt de utætte sektioner af dørpakningen op med en hårtørrer (på en kølig indstilling). Samtidig formes den varme tætningsliste med hånden, således at den sidder korrekt.
Unormale lyde	Apparatet er ikke plan.	Indstil fødderne.
	Apparatet rører ved væggen eller andre enheder.	Fjern apparatet en smule.
	En komponent, eksempelvis et rør, på bagsiden af apparatet rører en anden del af apparatet eller væggen.	Hvis det er nødvendigt, kan du omhyggeligt bøje delen.
Meget frost på dørens tætningsliste.	Dørtætningen er ikke lufttæt.	Varm forsigtigt de lækkende dele af dørforsejlingen med en hårtørrer (på en kølig indstilling). Samtidig skal den opvarmede dørtætning formes manuelt, så den sidder korrekt.

For at kontakte teknisk assistance, besøg vores websted: <https://corporate.haier-europe.com/en/>. Under afsnittet "website" skal du vælge mærke på dit produkt og dit land. Du vil blive omdirigeret til det specifikke websted, hvor du kan finde telefonnummeret og formularen til at kontakte teknisk assistance

For yderligere information om produktet, se <https://eprel.ec.europa.eu/> eller scan QR på energimærket, der følger med apparatet.

Benutzerhandbuch

No-frost Kühlschrank mit Gefrierfach

Zusammenfassung

1. Sicherheitsinformation	1~10
2. Überblick	11
3. Türumkehrbarkeit	12~14
4. Installation	15~16
5. Täglicher Gebrauch	17~22

Vielen Dank für den Kauf dieses Produkts.

Bevor Sie den Kühlschrank benutzen, lesen Sie bitte aufmerksam diese Bedienungsanleitung, um das Gerät optimal zu nutzen. Bewahren Sie alle Unterlagen für spätere Zwecke oder Nachbesitzer auf. Dieses Produkt ist nur für Privathaushalte oder ähnliche Anwendungszwecke vorgesehen:

- Personalküche in Geschäften, Büros und anderen Arbeitsumgebungen
- landwirtschaftliche Betriebe, Hotels, Motels und andere Wohnumgebungen
- Frühstückspensionen
- Party-Servicedienste und ähnliche nicht dem Einzelverkauf dienende Anwendungen.

Dieses Gerät darf nur zur Lagerung von Lebensmitteln benutzt werden. Jede andere Benutzung gilt als gefährlich und führt zum Haftungsausschluss des Herstellers. Darüber hinaus sollten Sie die Garantiebedingungen beachten.

SICHERHEITSHINWEISE

Bitte lesen Sie die Bedienungs- und Installationsanleitung sorgfältig durch! Sie enthalten wichtige Informationen, wie das Gerät installiert, verwendet und gewartet werden soll. Der Hersteller haftet nicht, wenn Sie die Anweisungen und Warnungen nicht beachten. Bewahren Sie die gesamte Dokumentation zum Nachschlagen oder für einen eventuellen späteren Besitzer auf.

- **Das Gerät erst dann an die Stromversorgung anschließen, wenn sämtliches Verpackungsmaterial und Transportschutzvorrichtungen entfernt wurden. Kinder von Verpackungsmaterial fernhalten.**
- **Erstickungsgefahr durch Faltschachteln und Kunststofffolie!**
- **Kontrollieren Sie bei der Anlieferung, dass das Gerät unbeschädigt ist und alle Teile sowie das Zubehör in einwandfreiem Zustand sind.**
- **Beschädigen Sie keinesfalls den Kühlkreislauf.**

- Halten Sie die Lüftungsöffnungen im Gehäuse des Geräts oder der Einbaustruktur frei von Verstopfungen.
- Reinigen Sie den Kompressor keinesfalls mit Wasser, sondern reiben Sie ihn mit einem trockenen Tuch gründlich ab, um Rostbildung zu vermeiden.
- Das Gerät immer mit mindestens zwei Personen transportieren, da es schwer ist.
- Installieren und richten Sie das Gerät in einem Bereich ein, der für seine Größe und Verwendung geeignet ist.
- Stellen Sie sicher, dass die elektrischen Informationen auf dem Typenschild der Stromversorgung entsprechen. Ist dies nicht der Fall, wenden Sie sich an einen Elektriker.
- Das Gerät wird über eine 220-240 V Wechselspannung/50 Hz betrieben. Unnormale Spannungsschwankungen könnten dazu führen, dass das Gerät nicht angeht, der Temperaturregler oder Kompressor beschädigt wird, oder dass während des Betriebs ein unnormales Geräusch auftritt. In einem solchen Fall ist ein automatischer Regler anzubringen.
- Nur für Großbritannien: Das Gerätenetzkabel ist mit einem 3-adrigen Stecker (Erdungsstecker) ausgestattet, der in eine 3-adrige Norm-Buchse (geerdet) passt. Den dritten Stift (Erdung) auf keinen Fall kappen

oder entfernen. Das Gerät muss so installiert werden, dass der Stecker zugänglich ist.

- Achten Sie darauf, dass sich das Netzkabel beim und nach dem Transportieren/Bewegen des Geräts nicht darunter verfängt, um eine etwaige Beschädigung zu vermeiden. Ein beschädigtes Netzkabel muss vom Hersteller, dem zugelassenen Kundendienst oder ähnlich qualifizierten Stellen ausgewechselt werden, um Gefahren vorzubeugen.
- Das Gerät darf weder an feuchten, öligen oder staubigen Orten installiert noch direkter Sonneneinstrahlung und Wasser ausgesetzt werden.
- Installieren Sie das Gerät nicht in der Nähe von Heizungen oder brennbaren Materialien
- FÜR Geräte mit Gefrierfach: Bei Stromausfall nicht die Klappe öffnen. Das Gefriergut sollte nicht beeinträchtigt werden, wenn der Stromausfall die auf dem Typenschild angegebenen Stunden (Temperaturanstiegszeit) nicht überdauert. Dauert der Stromausfall länger, sollten die Lebensmittel überprüft und sofort verzehrt oder gekocht und erneut eingefroren werden.
- Lässt sich die Klappe des Geräts schwierig öffnen, nachdem Sie diese gerade geschlossen haben, so ist dies normal. Dies liegt am Druckausgleich, der hergestellt wird. Die

Klappe lässt sich normalerweise nach wenigen Minuten wieder öffnen.

- **Keine Arzneimittel, Bakterien oder Chemikalien im Gerät lagern. Dieses Gerät ist ein Haushaltsgerät, es wird daher davon abgeraten, Materialien zu lagern, die extreme Temperaturen erfordern.**
- **Ziehen Sie nicht übermäßig stark am Stromkabel und fassen Sie den Stecker nicht mit feuchten Händen an.**
- **Bewahren Sie keine Produkte auf, die entzündliche Treibmittel (z. B. Sprühdosen) oder explosive Substanzen enthalten. Explosionsgefahr!**
- **Stellen Sie keine instabilen Gegenstände (schwere Gegenstände, mit Wasser gefüllte Behälter) auf den Kühlschrank, um Verletzungen durch Herunterfallen oder elektrische Schläge durch Kontakt mit Wasser zu vermeiden.**
- **Benutzen Sie keine elektrischen Vorrichtungen in den Lebensmittel-Lagerfächern des Geräts, sofern diese nicht ausdrücklich vom Hersteller empfohlen wurden.**
- **Berühren Sie nicht die inneren Kühlelemente, insbesondere nicht mit nassen Händen, um Risse oder Verletzungen zu vermeiden**
- **Gefährdet sind hier Kinder, Menschen mit eingeschränkten körperlichen, geistigen oder**

sensorischen Fähigkeiten sowie Menschen, die über unzureichende Kenntnisse in Bezug auf den sicheren Betrieb des Geräts verfügen.

Überprüfen Sie, ob Kinder und schutzbedürftige Menschen die Gefahren verstanden haben. Eine für die Sicherheit verantwortliche Person muss Kinder und gefährdete Personen, die das Gerät benutzen, überwachen oder instruieren. Nur Kinder ab 8 Jahren dürfen das Gerät benutzen."

- **Kinder dürfen keinesfalls mit dem Gerät spielen.**
- **Kinder im Alter von 3 bis 8 Jahren dürfen dieses Gerät befüllen und entleeren**
- **FÜR Geräte mit Gefrierfach: Keine abgefüllten oder konservierten Flüssigkeiten (insbesondere kohlenensäurehaltige Getränke) im Gefrierfach aufbewahren. Flaschen und Dosen können platzen!**
- **FÜR Geräte mit Gefrierfach: Tiefkühlware nie direkt aus dem Gefrierfach in den Mund nehmen. Es besteht die Gefahr einer Kälteverbrennung!**
- **Halten Sie Kunststoffteile und die Türdichtung frei von Öl und Fett. Andernfalls werden Kunststoffteile und die Türdichtung porös.**
- **Ziehen Sie den Netzstecker, bevor Sie am Gerät hantieren.**
- **Benutzen Sie außer den vom Hersteller empfohlenen Mitteln keine mechanischen**

Geräte oder andere Hilfsmittel, um den Abtauvorgang zu beschleunigen.

- **Benutzen Sie keine spitzen oder scharfkantigen Gegenstände wie Messer oder Gabeln, um Eisbildungen zu entfernen.**

Benutzen Sie keinesfalls Haartrockner, Elektroheizgeräte oder andere derartige Elektrogeräte, um das Gerät abzutauen.

- **Der Stecker sollte sauber gehalten werden, weil übermäßige Staubablagerungen auf dem Stecker zu einem Brand führen können.**
- **Versuchen Sie nicht, das Gerät selbst zu reparieren, zu zerlegen oder zu verändern. Bei Reparaturen wenden Sie sich immer an unseren Kundenservice.**
- **Kinder überwachen, während das Gerät gereinigt oder gewartet wird.**
- **Die kalten Einlegeböden aus Glas nicht mit heißem Wasser reinigen. Plötzliche Temperaturschwankungen können dazu führen, dass das Glas zerspringt.**
- **WARNUNG: Die Rohre des Kühlkreislaufs enthalten eine geringe Menge eines umweltfreundlichen, aber brennbaren Kältemittels (R600a) und ein Schaumtreibmittel (Cyclopentan). Es schädigt nicht die Ozonschicht und erhöht nicht den Treibhauseffekt. Wenn das Kältemittel**

entweicht, kann es Ihre Augen schädigen oder sich entzünden.

- **Wenn der Kühlkreislauf beschädigt wird:**
 - Schalten Sie das Gerät aus und ziehen Sie den Netzstecker.
 - Halten Sie offene Flammen und/oder Zündquellen vom Gerät fern.
 - Lüften Sie den Raum einige Minuten lang gründlich.
 - Informieren Sie den Kundendienst.
- **WARNUNG: Den Netzstecker und/oder das Netzkabel nicht beschädigen - Stromschlag- und Brandgefahr!**
- **WARNUNG: Keine Mehrfachsteckdosen oder Verlängerungen verwenden.**
Keine Verlängerungskabel und Mehrfachsteckleisten verwenden.
- **Sich nicht auf das Gerät stellen oder darauf sitzen. Dies könnte zu Personenschäden führen oder das Gerät beschädigen. Dieses Gerät ist nicht geeignet, um darauf oder darunter weitere Geräte zu stapeln.**
- **Dieses Gerät ist ausschließlich für den Einsatz in einem Privathaushalt konzipiert und gefertigt.**
- **Es dürfen nur Originalteile verwendet werden, die vom Hersteller geliefert werden. Der Hersteller garantiert, dass nur diese Teile die Sicherheitsanforderungen erfüllen.**

- Ein längeres Öffnen der Tür kann zu einem deutlichen Temperaturanstieg in den Fächern des Gerätes führen.
- Reinigen Sie regelmäßig Oberflächen, die mit Lebensmitteln in Berührung kommen können, sowie zugängliche Drainagesysteme
- Reinigen Sie die Wasserbehälter, falls sie 48 Stunden lang nicht benutzt wurden; spülen Sie das an einer Wasserleitung angeschlossene Wassersystem durch, falls 5 Tage lang kein Wasser eingespeist wurde
- Lagern Sie rohes Fleisch und Fisch in geeigneten Behältern im Kühlschrank, damit diese nicht mit anderen Lebensmitteln in Berührung kommen oder auf diese tropfen
- Zwei-Sterne-Tiefkühlfächer (sofern vorhanden) eignen sich für die Lagerung von vorgefrorenen Lebensmitteln, die Lagerung oder Herstellung von Eiscreme und die Herstellung von Eiswürfeln
- Ein-, Zwei- und Drei-Sterne-Fächer (sofern vorhanden) sind nicht für das Einfrieren von frischen Lebensmitteln geeignet
- Falls das Gerät über einen längeren Zeitraum leer bleibt, schalten Sie es aus, tauen es ab, reinigen und trocknen es, und lassen dann die Tür offen, um Schimmelbildung im Gerät zu vermeiden

- **Für Weinlagerschränke: Dieses Gerät ist ausschließlich zur Lagerung von Wein bestimmt**
- **Für freistehende Geräte: Dieses Kühlgerät ist nicht für die Verwendung als Einbaugerät bestimmt**
- **Für Geräte ohne 4-Sterne-Fach: Dieses Kühlgerät ist nicht für das Einfrieren von Lebensmitteln geeignet**

Geräteentsorgung



Dieses Gerät ist entsprechend der EU-Richtlinie 2012/19/EC für Elektro- und Elektronik-Altgeräte (WEEE) gekennzeichnet.

Elektro- und Elektronik-Altgeräte enthalten sowohl umweltschädliche Stoffe (die negativen Folgen für die Umwelt verursachen) und grundlegenden Komponenten (die wiederverwendet werden können). Es ist wichtig, Elektro- und Elektronik-Altgeräte spezifischen Behandlungen zu unterziehen, um alle Schadstoffe zu entfernen und ordnungsgemäß zu entsorgen sowie alle Materialien zu recyceln.

Einzelpersonen können eine wichtige Rolle dabei spielen, aus Elektro- und Elektronik-Altgeräten kein Umweltproblem zu machen, da die Einhaltung einiger Grundregeln unerlässlich ist:

- Elektro- und Elektronik-Altgeräte dürfen nicht als Hausmüll entsorgt werden;
- Elektro- und Elektronik-Altgeräte müssen den entsprechenden Sammelstellen der Gemeinde oder davon registrierten Unternehmen übergeben. Viele Länder bieten möglicherweise die Abholung zu Hause für große Elektro- und Elektronik-Altgeräte.

In vielen Ländern können beim Kauf eines neuen Geräts Altgeräte an Händler, die einen kostenlosen 1-zu-1-Umtausch vornehmen müssen, zurückgegeben werden, solange das Gerät demselben Typ entspricht und über die gleichen Funktionen wie das bereitgestellte Gerät verfügt.

Konformität

Mit der Verwendung des -Kennzeichens auf diesem Produkt bestätigen wir, dass sämtliche relevanten Sicherheits-, Gesundheits- und Umweltvorschriften eingehalten werden, die für dieses Produkt in Europa gesetzlich festgelegt sind.

Garantie

Die Mindestgarantie beträgt: 2 Jahre für EU-Länder, 3 Jahre für die Türkei, 1 Jahr für Großbritannien, 1 Jahr für Russland, 3 Jahre für Schweden, 2 Jahre für Serbien, 5 Jahre für Norwegen, 1 Jahr für Marokko, 6 Monate für Algerien. Tunesien keine gesetzliche Garantie erforderlich.

Energieeinsparung

Empfehlungen für eine optimale Energieeinsparung:

- Installieren Sie das Gerät nicht in der Nähe von Wärmequellen, setzen Sie es nicht direkter Sonneneinstrahlung aus, und sorgen Sie für ausreichende Luftzirkulation.
- Legen Sie keine heißen Lebensmittel in den Kühlschrank, um einen Anstieg der Innentemperatur und den andauernden Betrieb des Kompressors zu vermeiden.
- Lagern Sie nicht zu viele Lebensmittel, um eine ausreichende Luftzirkulation zu gewährleisten.
- Tauen Sie das Gerät ab, falls sich Eis gebildet hat, um die Kühlung zu erleichtern.
- Bei einem Stromausfall sollte die Kühlschranktür geschlossen gehalten werden.
- Die Tür sollte nur möglichst kurz geöffnet werden oder offenstehen.
- Stellen Sie den Thermostat nicht auf zu niedrige Temperaturen ein.
- Entfernen Sie Staubablagerungen auf der Geräterückseite.

Überblick

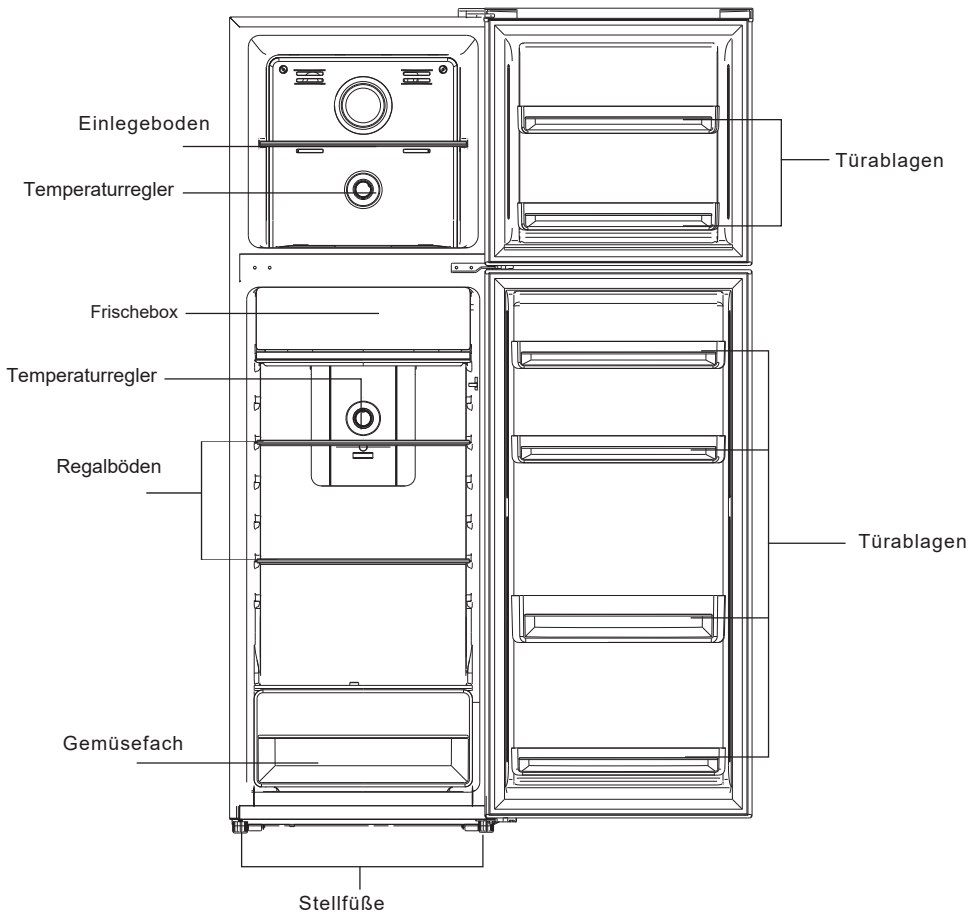

Die energiesparendste Konfiguration erfordert den Einsatz von Schubladen, Lebensmittelboxen und Regalböden im Produkt, siehe die obigen Bilder.

Diese Abbildung dient nur als Referenz. Die Details überprüfen Sie bitte Ihr Gerät

Türumkehrbarkeit

Bevor Sie die Tür umkehren, bereiten Sie bitte die folgenden Werkzeuge und Materialien vor: Gerader Schraubendreher, Kreuzschraubendreher, Schraubenschlüssel und die im Plastikbeutel enthaltenen Komponenten:

Linkes
Scharnier x1

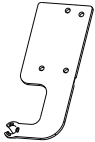

Linke
Scharnierabdeckung x1



Linker mittlerer
Anschlag x1



Linker mittlerer
Anschlag
Metallblock x1



1. Schließen Sie die obere Tür und entfernen Sie die Schraube mit einem Kreuzschraubendreher von den oberen Scharnierabdeckungen. Entfernen Sie die Scharnierabdeckung, dann schrauben Sie das obere Scharnier ab und nehmen Sie die obere Tür ab.

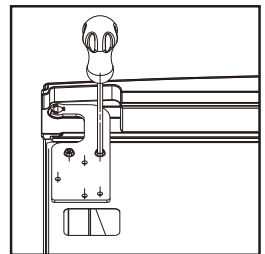
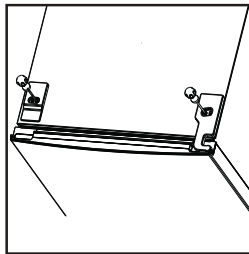

2. Lösen Sie das mittlere Scharnier mit einem Kreuzschraubendreher und entfernen Sie dann die untere Tür.

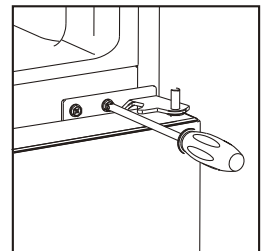

3. Legen Sie den Kühlschrank ab, nehmen Sie die Stellfüße wie unten beschrieben heraus und schrauben Sie dann das untere Scharnier mit einem Kreuzschraubendreher ab.

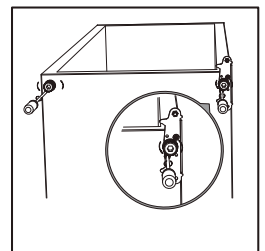

Türumkehrbarkeit

4. Schrauben Sie den unteren Scharnierstift ab, drehen Sie die Halterung um und ersetzen Sie sie.

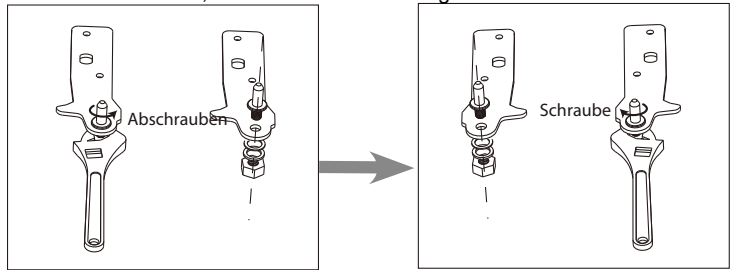

5. Setzen Sie die Halterung wieder ein, indem Sie den unteren Scharnierstift montieren. Ersetzen Sie die beiden Verstellfüße. Bringen Sie die untere Tür in die korrekte Position.

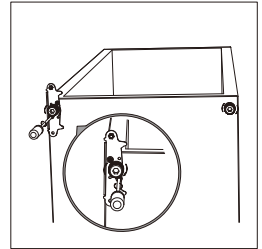

6. Drehen Sie das mittlere Scharnier um 180° und bringen Sie es dann an der linken Position an. Setzen Sie den mittleren Scharnierstift in das obere Loch der unteren Tür ein und befestigen Sie es mit den Schrauben.

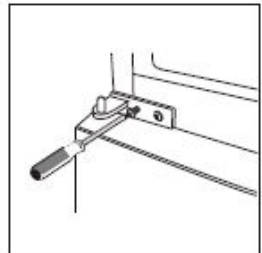

7. Entfernen Sie den rechten mittleren Anschlag mit dem Metallblock unten von der oberen Tür. Bringen Sie dann den linken mittleren Anschlag und den Metallblock unten links an oberen Tür an.

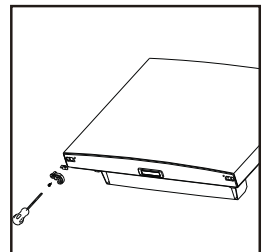
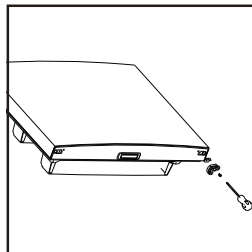

Türumkehrbarkeit

8. Montieren Sie die obere Tür und befestigen Sie das Scharnier der oberen Tür am Schrank.

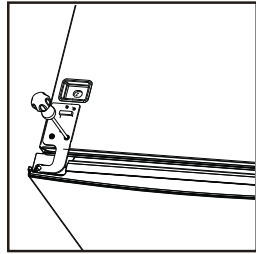

9. Nehmen Sie die linke Scharnierabdeckung aus dem Zubehörbeutel und bringen Sie sie am oberen Scharnier an. Bringen Sie dann die Lochabdeckung auf der rechten Seite an.

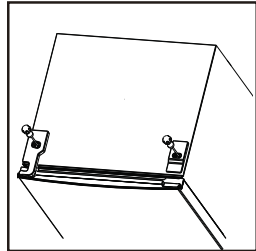

10. Entfernen Sie die Dichtungen von Kühlschranks- und Gefrierfachtür, drehen Sie sie, und bringen Sie sie dann wieder an.

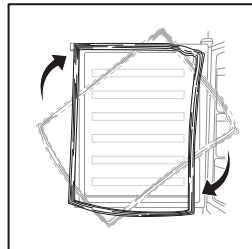

Installation

Platzbedarf

- Halten Sie genügend Platz frei für die Tür wenn Sie geöffnet ist.
- Halten Sie mindestens 50 mm Spalt an beiden Seiten frei.

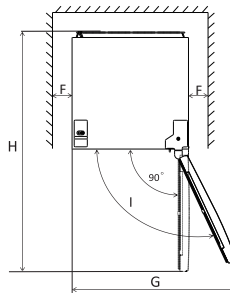
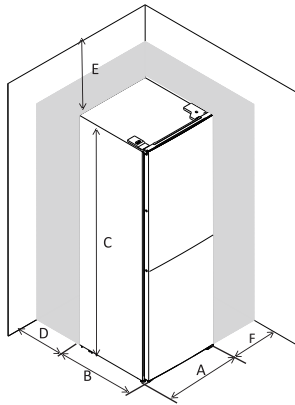

A	550
B	600
C	1670
D	min=50
E	min=50
F	min=50
G	1100
H	1150
I	135°

Verstellen des Geräts

Um dies zu tun, passen Sie beide Stellfüße an der Vorderseite des Gerätes an.

Ist das Gerät nicht waagrecht aufgestellt, dann sind die Tür und die Magnetdichtungen nicht richtig ausgerichtet.

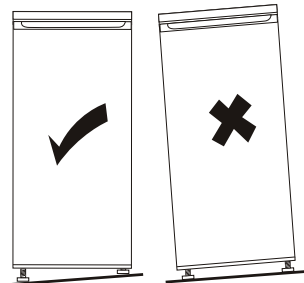
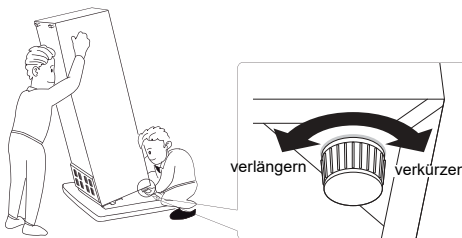

Installation

Platzierung des Geräts

Platzieren Sie dieses Gerät an einem Ort, wo die Umgebungstemperatur der Klimaklasse auf dem Typenschild des Geräts entspricht:

- erweiterte gemäßigte Zone (SN): „Dieses Kühlgerät ist für die Verwendung bei Umgebungstemperaturen von 10 °C bis 32 °C bestimmt.“;
- gemäßigte Zone (N): „Dieses Kühlgerät ist für die Verwendung bei Umgebungstemperaturen von 16 °C bis 32 °C bestimmt.“;
- subtropische Zone (ST): „Dieses Kühlgerät ist für die Verwendung bei Umgebungstemperaturen von 16 °C bis 38 °C bestimmt.“;
- tropische Zone (T): „Dieses Kühlgerät ist für die Verwendung bei Umgebungstemperaturen von 16 °C bis 43 °C bestimmt.“;

Das Gerät sollte weit weg von Wärmequellen wie Heizkörpern, Heizkesseln, direkte Sonneneinstrahlung etc. installiert werden. Stellen Sie sicher, dass die Luft frei um die Rückseite des Gehäuses zirkulieren kann. Um beste Leistung zu gewährleisten, wenn das Gerät unter einer überhängenden Wandeinheit (Schrank etc.) installiert wird, beträgt der minimale Abstand zwischen der Oberseite des Gehäuses und der Schrankwand mindestens 100 mm. Im Idealfall darf das Gerät nicht unter einer überhängenden Wandeinheit (Schrank etc.) aufgestellt werden.

ACHTUNG! Es muss möglich sein, das Gerät vom Stromnetz zu trennen. Der Stecker muss daher nach der Installation leicht zugänglich sein.

Elektrischer Anschluss

Bevor Sie den Netzstecker anschließen, stellen Sie sicher, dass die Spannung und die Frequenz wie auf dem Typenschild des Gerätes angezeigt ist mit den Angaben Ihres Hausenergieversorgers übereinstimmen. Das Gerät muss geerdet werden. Der Stromkabel ist mit einem Stecker versehen. Wenn die Stromleitung im Haus nicht geerdet ist, schließen Sie das Gerät an eine separate Erdung in Übereinstimmung mit den geltenden Vorschriften des elektrischen Anschlusses an. Konsultieren Sie hierzu qualifiziertes Fachpersonal. Der Hersteller lehnt jede Verantwortung ab, wenn diese Unfallverhütungsvorschrift nicht eingehalten wird. Dieses Gerät wurde im Einklang mit den E.E.C. Richtlinien hergestellt.

Täglicher Gebrauch

Benutzung des Bedienfelds

Gefrierfach-Temperatureinstellung

- Schließen Sie das Gerät an. Die Innentemperatur wird durch einen Sensor gesteuert. Es gibt 3 Einstellungen: COLD, COLDER und COLDEST.
- Das Gerät arbeitet möglicherweise nicht mit der korrekten Temperatur, wenn es in einem besonders warmen oder kalten Raum steht oder die Tür zu oft geöffnet wird.

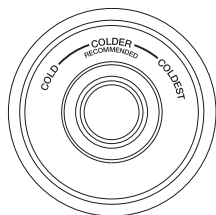

Kühlfach-Temperatureinstellung

- Schließen Sie das Gerät an. Die Innentemperatur wird durch einen Sensor gesteuert. Es gibt 4 Einstellungen: OFF, COLD, COLDER und COLDEST. COLD ist die wärmste und COLDEST die kälteste Einstellung; OFF ist Aus.
- Das Gerät arbeitet möglicherweise nicht mit der korrekten Temperatur, wenn es in einem besonders warmen oder kalten Raum steht oder die Tür zu oft geöffnet wird.
- In der Einstellung OFF funktionieren weder Kühl- noch Gefrierfach.

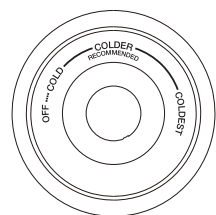

Positionieren Sie verschiedene Lebensmittel in verschiedenen Fächern gemäß der folgenden Tabelle

Kühlschrankfach	Art von Essen
Tür oder Balkon des Kühlfachs	<ul style="list-style-type: none"> • Lebensmittel mit natürlichen Konservierungsstoffen wie Marmeladen, Säften, Getränken und Gewürzen. • Lagern Sie keine verderblichen Lebensmittel
Crisper Schubladen (Salatschublade)	<ul style="list-style-type: none"> • Obst, Kräuter und Gemüse sollten separat in den Crisperbehälter gegeben werden • Lagern Sie Bananen, Zwiebeln, Kartoffeln und Knoblauch nicht im Kühlschrank
Kühlschrankregal - Mitte	<ul style="list-style-type: none"> • Milchprodukte, Eier
Kühlschrankregal - oben	<ul style="list-style-type: none"> • Lebensmittel, die nicht gekocht werden müssen, wie verzehfertige Lebensmittel, Wurstwaren und Essensreste.
Gefrierschublade (n) / Tablett	<ul style="list-style-type: none"> • Lebensmittel zur Langzeitlagerung • Untere Schublade für rohes Fleisch, Geflügel und Fisch • Mittlere Schublade für gefrorenes Gemüse, Pommes • Oberes Tablett für Eis, gefrorenes Obst und gefrorene Backwaren.

Täglicher Gebrauch



Vor der ersten Nutzung

Reinigung des Innenraums

Bevor Sie das Gerät zum ersten Mal nutzen, reinigen Sie den kompletten Innenraum samt allen Teilen mit lauwarmen Wasser und ein wenig Seife. Nur so gewährleisten Sie, dass unangenehme Gerüche (Neuware) entfernt werden. Trocknen Sie den Innenraum und die Teile anschließend mit einem Tuch.

Wichtig! Verwenden Sie keine Reinigungsmittel oder Scheuerpulver, da diese die Oberfläche beschädigen.

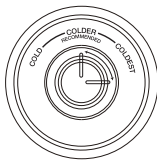
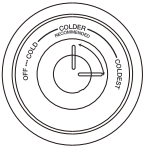
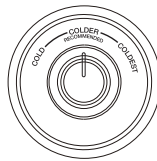
Empfehlung zur Temperatureinstellung

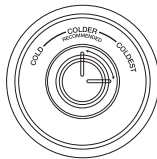
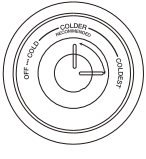
Empfehlung zur Temperatureinstellung		
Umgebungstemperatur	Gefrierschrank Vergleich	Frisches Lebensmittelfach
Sommer		
	Eingestellt auf colder~coldest	Eingestellt auf colder~coldest
Normal		
	Eingestellt auf colder	Eingestellt auf colder
Winter		
	Eingestellt auf colder~coldest	Eingestellt auf colder~coldest

Die obigen Informationen geben dem Benutzer eine Empfehlung zur Temperatureinstellung. Im Winter oder bei Temperaturen unter 16 °C sollte die kälteste Temperatureinstellung vermieden werden.

Täglicher Gebrauch

- Es wird empfohlen, die Temperatur im Kühlschrankfach auf 4 °C und, wenn möglich, im Gefrierfach auf -18 °C einzustellen.
- Bei den meisten Arten von Lebensmitteln wird die längste Lagerzeit im Kühlschrankfach bei kälteren Temperaturen erreicht. Da bestimmte Produkte (wie frisches Obst und Gemüse) bei kälteren Temperaturen Schaden nehmen können, sollten sie möglichst im Gemüsefach (sofern vorhanden) aufbewahrt werden. Andernfalls sollte eine durchschnittliche Thermostateinstellung beibehalten werden.
- Bei Tiefkühlkost ist auf die auf der Lebensmittelverpackung angegebene Aufbewahrungszeit zu achten. Diese Aufbewahrungszeit wird erreicht, wenn bei den Einstellungen die Referenztemperaturen für das Fach beachtet werden (1 Stern: -6 °C, 2 Sterne: -12 °C, 3 Sterne: -18 °C).

Frische Lebensmittel einfrieren

- Das Gefrierfach eignet sich zum Einfrieren frischer Lebensmittel und zur langfristigen Lagerung gefrorener und tiefgefrorener Lebensmittel.
- Legen Sie die einzufrierenden frischen Lebensmittel in das Gefrierfach.
- Die maximale Menge an Lebensmitteln, die in 24 Stunden eingefroren werden kann, ist auf dem Typenschild angegeben.
- Der Gefrierprozess dauert 24 Stunden: während dieses Zeitraums dürfen keine anderen einzufrierenden Lebensmittel hinzugefügt werden.

Lagerung von Tiefkühlkost

Lassen Sie das Gerät bei der Erstinbetriebnahme oder nach einer Außerbetriebnahme mindestens 2 Stunden mit höheren Einstellungen laufen, bevor Sie etwas hineinlegen.

Wichtig! Im Falle eines versehentlichen Auftauens, beispielsweise, wenn die Stromversorgung länger als für die in der technischen Datentabelle unter „Anstiegszeit“ angegebene Dauer unterbrochen wurde, müssen die aufgetauten Lebensmittel schnell verbraucht oder unverzüglich gekocht und anschließend (nach dem Kochen) erneut eingefroren werden.

Auftauen

Tiefgefrorene oder gefrorene Lebensmittel können vor der Verwendung im Kühlschrankfach oder bei Raumtemperatur aufgetaut werden, je nachdem, welche Zeit für diesen Vorgang zur Verfügung steht. Kleinere Portionen lassen sich gegebenenfalls noch gefroren direkt aus dem Gefrierfach garen. In diesem Fall dauert der Kochvorgang länger.

Eiswürfel

Dieses Gerät kann mit einem oder mehreren Eiswürfelbereitern ausgerüstet sein.

Tür-offen-Alarm

Wenn die Kühlschranktür 60 Sekunden lang offensteht, blinkt die LED 3 Mal und leuchtet dann für 5 Sekunden. Dies wiederholt sich, bis die Tür geschlossen wird.

Zubehör

Variable Einlegeböden

In den Wänden des Kühlschranks gibt es eine Reihe von Schienen, so dass die Regale beliebig positioniert werden können.

Positionierung der Türablagen

Um Lebensmittelpackungen unterschiedlicher Größe lagern zu können, lassen sich die Türablagen in verschiedenen Höhen anbringen. Um diese Einstellungen vorzunehmen, gehen Sie wie folgt vor: Ziehen Sie die Ablage langsam Pfeilrichtung, bis sie frei ist, und bringen Sie sie dann wie gewünscht wieder an.

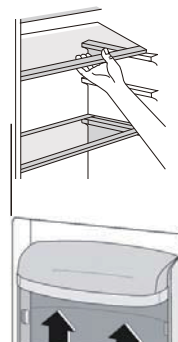

Täglicher Gebrauch

Hilfreiche Hinweise und Tipps

Nachfolgend einige wichtige Hinweise für einen optimalen Gefriervorgang:

- Bereiten Sie Lebensmittel in kleinen Portionen zu, so dass sie sich schnell und vollständig einfrieren und anschließend in der benötigten Menge wieder auftauen lassen.
- Wickeln Sie die Lebensmittel in Aluminium- oder Polyäthylenfolie ein und stellen Sie sicher, dass die Verpackung luftdicht ist.
- Lassen Sie keine frischen oder aufgetauten Lebensmittel mit bereits gefrorenen Lebensmittel in Kontakt kommen, weil dadurch die Temperatur ansteigen kann.
- Fettarme Lebensmittel lassen sich besser als fettreiche Lebensmittel lagern; Salz verkürzt die Haltbarkeit von Lebensmitteln.
- Wassereis, das direkt nach der Entnahme aus dem Gefrierfach verzehrt wird, kann Hauterfrierungen verursachen.
- Es empfiehlt sich, das Gefrierdatum auf allen Verpackungen zu notieren, um Lebensmittel rechtzeitig aus dem Gefrierfach zu nehmen.
- Es empfiehlt sich, das Gefrierdatum auf allen Verpackungen zu notieren, um die Lagerzeit einzuhalten.

Hinweise für die Lagerung von Tiefkühlkost

Für eine optimale Geräteleistung sollten Sie darauf achten:

- dass gefrorene Lebensmittel im Handel ordnungsgemäß gelagert wurden,
- dass gefrorene Lebensmittel schnellstmöglich vom Lebensmittelgeschäft in den Gefrierschrank gelangen,
- dass die Tür nicht häufig oder länger als notwendig geöffnet wird,
- dass einmal aufgetaute Lebensmittel leicht verderben können und nicht wieder eingefroren werden dürfen,
- dass die vom Hersteller angegebene Lagerzeit nicht überschritten wird.

Tipps für die Kühlung von frischen Lebensmitteln

Für eine optimale Geräteleistung sollten Sie Folgendes beachten:

- Bewahren Sie keine warmen oder Flüssigkeit verdampfende Speisen im Kühlschrank auf.
- Decken Sie Speisen ab oder wickeln Sie diese ein, insbesondere, wenn sie ein starkes Aroma haben.
- Wickeln Sie Fleisch (jeder Art) in Polyäthylenfolie und legen Sie es auf der Glasablage über dem Gemüsefach ab.
- Aus Sicherheitsgründen sollte es auf diese Weise nur einen oder maximal zwei Tage aufbewahrt werden.
- Gekochte Lebensmittel, kalte Gerichte usw. sollten abgedeckt und dann in den Kühlschrank gestellt werden.
- Obst und Gemüse sollte gründlich gereinigt und in das/die dafür vorgesehene/n Fach/Fächer gelegt werden.
- Butter und Käse sollte in spezielle luftdichte Behälter gelegt oder in Aluminiumfolie oder Polyäthylenbeutel verpackt werden, um so viel Luft wie möglich auszuschließen.
- Speiseölf Flaschen sollten einen Verschluss haben und in den Türablagen aufbewahrt werden.
- Bananen, Kartoffeln, Zwiebeln und Knoblauch (sofern nicht verpackt) dürfen nicht im Kühlschrank aufbewahrt werden.

Täglicher Gebrauch

Reinigen

Aus hygienischen Gründen sollte das Geräteinnere (einschließlich Innenausstattung) regelmäßig gereinigt werden.

Vorsicht! Das Gerät darf während der Reinigung nicht am Stromnetz angeschlossen sein. Stromschlaggefahr! Schalten Sie das Gerät vor der Reinigung aus und ziehen Sie den Stecker aus der Steckdose. Alternativ schalten Sie den Hauptschalter oder die Sicherung aus. Reinigen Sie das Gerät niemals mit einem Dampfreiniger. Es könnte sich dadurch Feuchtigkeit in elektrischen Bauteilen ansammeln, so dass Stromschlaggefahr besteht! Heißer Dampf kann zu Schäden an Kunststoffteilen führen. Das Gerät muss trocken sein, bevor es wieder in Betrieb genommen wird.

Wichtig! Ätherische Öle und organische Lösungsmittel können Kunststoffteile angreifen (z. B. Zitronensaft oder der Saft von Orangenschalen, essigsäurehaltige Reiniger).

- Lassen Sie solche Substanzen nicht mit den Geräteteilen in Kontakt kommen.
- Verwenden Sie keine scheuernden Reinigungsmittel.
- Entfernen Sie Lebensmittel aus dem Gefrierschrank.
- Bewahren Sie sie gut abgedeckt an einem kühlen Ort auf.
- Schalten Sie das Gerät vor der Reinigung aus und ziehen Sie den Stecker aus der Steckdose. Alternativ schalten Sie den Hauptschalter oder die Sicherung aus.
- Reinigen Sie das Gerät, einschließlich Innenausstattung, mit einem Lappen und lauwarmem Wasser.
- Nach der Reinigung mit klarem Wasser nachwischen und trockenreiben.
- Nachdem alles trocken ist, können Sie das Gerät wieder einschalten.

Luftfeuchtigkeitseinstellung im Gemüsefach:

- Niedrige Luftfeuchtigkeit: Regler nach links bewegen
- Hohe Luftfeuchtigkeit: Regler nach rechts bewegen

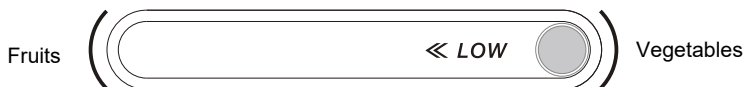

VERFÜGBARKEIT VON ERSATZTEILEN

- Thermostate, Temperatursensoren, Leiterplatten und Lichtquellen sind nach dem Inverkehrbringen der letzten Einheit des Modells mindestens sieben Jahre lang verfügbar.
- Türgriffe, Türscharniere, Tablets und Körbe für einen Zeitraum von mindestens sieben Jahren und Türdichtungen für einen Zeitraum von mindestens zehn Jahren, nachdem die letzte Einheit des Modells auf den Markt gebracht wurde

Täglicher Gebrauch

Problembehandlung

Achtung! Ziehen Sie vor der Fehlersuche den Netzstecker von der Steckdose. Es darf nur qualifiziertes Fachpersonal die Fehlersuche sowie die Problembehandlung die nicht in der Bedienungsanleitung aufgeführt sind vornehmen.

Problem	Mögliche Ursache	Lösung
Gerät funktioniert nicht	Temperaturregler ist auf „OFF“ gestellt	Stellen Sie den Knopf auf eine andere Zahl ein, um das Gerät einzuschalten.
	Sicherung hat sich gelöst oder ist defekt	Sicherung überprüfen, gegebenenfalls ersetzen
	Steckdose ist defekt	Störungen am Stromnetz müssen von einem Elektriker behoben werden
	Netzstecker steckt nicht richtig in der Steckdose oder das Gerät ist ausgeschaltet	Stecken Sie den Netzstecker richtig ein und schalten Sie das Gerät ein
Das Gerät kühlt zu stark	Die Temperatur ist zu kalt eingestellt.	Drehen Sie den Temperaturregler vorübergehend auf eine wärmere Einstellung.
Lebensmittel sind nicht richtig eingefroren	Temperatur ist möglicherweise nicht richtig eingestellt	Schauen Sie in den Temperatureinstellungen nach
	Sehr viele warme Lebensmittel wurden in den letzten 24 Stunden in das Gefrierfach eingelegt	Temperatur in einer kälteren Einstellung vornehmen
	Tür war für eine längere Zeit geöffnet	öffnen Sie die Tür nur solange wie nötig
	Das Gerät ist in der Nähe einer warmen Quelle	Schauen Sie im Abschnitt Installation und Sicherheitshinweise nach
Ungewöhnliche Geräusche	Gerät ist nicht waagrecht aufgestellt	Stellen Sie die richtige Höhe ein
	Das Gerät berührt die Rückwand oder andere Objecten	Das Gerät vorsichtig richtig aufstellen. Von anderen Geräten weg
	Eine Komponente z.B. ein Rohr, auf der Rückseite des Gerätes berührt die Rückwand oder andere Teile des Gerätes	Wenn nötig, entfernen Sie die Komponenten von der Berührungszone
Starke Eisbildung an der Deckeldichtung.	Türdichtung ist nicht luftdicht.	Erwärmen Sie vorsichtig die undichten Abschnitte der Türdichtung mit einem Fön (auf kühler Einstellung). Passen Sie dabei gleichzeitig die erwärmte Türdichtung per Hand an, sodass diese korrekt sitzt.

Um die technische Unterstützung zu kontaktieren, besuchen Sie unsere Website: <https://corporate.haier-europe.com/en/> . Wählen Sie im Bereich „Website“ die Marke Ihres Produkts und Ihr Land aus. Sie werden auf die jeweilige Website weitergeleitet, auf der Sie die Telefonnummer und das Formular finden, um die technische Unterstützung zu kontaktieren

Weitere Informationen zum Produkt erhalten Sie unter <https://eprel.ec.europa.eu/> oder scannen Sie den QR auf dem mit dem Gerät gelieferten Energieetikett

εγχειρίδιο χρήστη

Χωρίς παγετό
ψυγείο καταψύκτη

περιεχόμενο

1. ΠΛΗΡΟΦΟΡΙΕΣ ΓΙΑ ΤΗΝ ΑΣΦΑΛΕΙΑ	1~11
2. Επισκόπηση	12
3. Αντιστροφή πόρτας	13~15
4. Τοποθέτηση	16~17
5. Καθημερινή χρήση	18~23

Σας ευχαριστούμε για την αγορά αυτού του προϊόντος.

Πριν χρησιμοποιήσετε το ψυγείο σας, σας παρακαλούμε να διαβάσετε προσεκτικά αυτό το εγχειρίδιο οδηγιών χρήσης έτσι ώστε να μεγιστοποιήσετε την απόδοση του. Φυλάξτε όλα τα έγγραφα για μελλοντική χρήση ή για άλλους ιδιοκτήτες. Αυτό το προϊόν προορίζεται αποκλειστικά για οικιακή χρήση ή παρόμοιες εφαρμογές όπως:

- την περιοχή της κουζίνας για προσωπικό καταστημάτων, γραφείων και άλλα περιβάλλοντα εργασίας
- σε φάρμες, από πελάτες σε ξενοδοχεία, πανδοχεία και άλλα περιβάλλοντα οικιακού τύπου
- σε bed και breakfasts (B & B)
- για υπηρεσίες επισιτισμού και παρόμοιες εφαρμογές που δεν προορίζονται για λιανική πώληση.

Αυτή η συσκευή πρέπει να χρησιμοποιείται μόνο για σκοπούς αποθήκευσης τροφίμων, οποιαδήποτε άλλη χρήση θεωρείται επικίνδυνη και ο κατασκευαστής δεν θα είναι υπεύθυνος για οιοσδήποτε παραλείψεις. Επίσης, συνιστάται να διαβάσετε προσεκτικά τους όρους της εγγύησης.

ΠΛΗΡΟΦΟΡΙΕΣ ΓΙΑ ΤΗΝ ΑΣΦΑΛΕΙΑ

Διαβάστε προσεκτικά τις οδηγίες λειτουργίας και εγκατάστασης! Περιέχουν σημαντικές πληροφορίες σχετικά με τον τρόπο εγκατάστασης, χρήσης και συντήρησης της συσκευής. Ο κατασκευαστής δεν ευθύνεται εάν δεν συμμορφωθείτε με τις οδηγίες και τις προειδοποιήσεις. Διατηρήστε όλα τα έγγραφα για μελλοντική χρήση ή για τον επόμενο κάτοχο.

- **Μην συνδέετε τη συσκευή στην παροχή ηλεκτρικού ρεύματος έως ότου αφαιρεθούν όλα τα προστατευτικά συσκευασίας και μεταφοράς. Κρατήστε τα παιδιά μακριά και από τη συσκευασία και από τα εξαρτήματά της. Κίνδυνος ασφυξίας από πτυσσόμενα χαρτοκιβώτια και πλαστικές μεμβράνες!"**
- **Αφήστε την να παραμείνει σε όρθια θέση για τουλάχιστον 4 ώρες πριν την ενεργοποίηση για να επιτρέψετε στο λάδι του συμπιεστή να**

"καθίσει" εάν έχει μεταφερθεί σε οριζόντια θέση

- **Κατά την παράδοση, ελέγξτε για να βεβαιωθείτε ότι το προϊόν δεν έχει υποστεί ζημιά και ότι όλα τα μέρη και τα εξαρτήματα είναι σε άριστη κατάσταση**
- **Μην προκαλείτε ζημιά στο κύκλωμα του ψυκτικού αέριου**
- **Διατηρήστε ελεύθερα και χωρίς εμπόδια τα ανοίγματα εξαερισμού που υπάρχουν στον χώρο της συσκευής ή στην κατασκευή εντοιχισμού**
- **Ποτέ μην χρησιμοποιείτε νερό για να πλύνετε τη θέση του συμπιεστή, σκουπίστε καλά με ένα στεγνό πανί μετά τον καθαρισμό για να αποφύγετε τη σκουριά**
- **Χειριστείτε τη συσκευή πάντοτε με δύο άτομα τουλάχιστον, διότι είναι βαριά.**
- **Εγκαταστήστε και τοποθετήστε τη συσκευή σε μια περιοχή κατάλληλη για το μέγεθος και τη χρήση της.**
- **Βεβαιωθείτε ότι οι ηλεκτρολογικές πληροφορίες στην πινακίδα τύπου συμφωνούν με την αντίστοιχη παροχή ρεύματος. Εάν όχι, επικοινωνήστε με έναν ηλεκτρολόγο.**
- **Η συσκευή λειτουργεί με τροφοδοσία 220-240 VAC / 50 Hz. Η μη φυσιολογική διακύμανση**

της τάσης μπορεί να προκαλέσει την αποτυχία εκκίνησης της συσκευής ή ζημιά στον έλεγχο θερμοκρασίας ή τον συμπιεστή ή μπορεί να υπάρχει ανώμαλος θόρυβος κατά τη λειτουργία. Στην περίπτωση αυτή, πρέπει να τοποθετηθεί ένας αυτόματος ρυθμιστής.

- Μόνο για το Ηνωμένο Βασίλειο Το καλώδιο τροφοδοσίας της συσκευής είναι εξοπλισμένο με βύσμα 3-καλωδίων (γείωση) που ταιριάζει σε μια τυπική πρίζα 3-καλωδίων (πρίζα με γείωση). Ποτέ μην κόβετε ή αποσυναρμολογείτε τον τρίτο πείρο (γείωση). Μετά την εγκατάσταση της συσκευής, το βύσμα πρέπει να είναι προσβάσιμο.
- Βεβαιωθείτε ότι το καλώδιο τροφοδοσίας δεν έχει μαγκώσει κάτω από τη συσκευή κατά τη διάρκεια και μετά τη μεταφορά/μετακίνηση της συσκευής, για να αποφευχθεί το κόψιμο ή η ζημιά του καλωδίου τροφοδοσίας. Εάν έχει προκληθεί ζημιά στο καλώδιο τροφοδοσίας, πρέπει να αντικατασταθεί από τον κατασκευαστή, τον εξουσιοδοτημένο τεχνικό του ή άτομο με παρόμοια τεχνική κατάρτιση έτσι ώστε να αποφευχθεί οποιοσδήποτε κίνδυνος
- Μην τοποθετείτε την συσκευή σε υγρά, λιπαρά ή σκονισμένα μέρη, ούτε να την εκθέτετε σε απευθείας ηλιακή ακτινοβολία και σε νερό

- Μην τοποθετείτε την συσκευή κοντά σε καλοριφέρ ή εύφλεκτα υλικά
- ΓΙΑ συσκευές με χώρο κατάψυξης: Σε περίπτωση διακοπής ρεύματος, μην ανοίξετε το κάλυμμα. Τα κατεψυγμένα τρόφιμα δεν θα πρέπει να επηρεαστούν εάν η διακοπή διαρκέσει λιγότερο από τις ώρες που αναγράφονται στην ετικέτα βαθμολογίας (χρόνος αύξησης θερμοκρασίας) Εάν η διακοπή έχει μεγαλύτερη διάρκεια, τα τρόφιμα πρέπει να ελεγχθούν και να καταναλωθούν άμεσα ή να μαγειρευτούν και να καταψυχθούν εκ νέου.
- Εάν διαπιστώσετε ότι το καπάκι της συσκευής είναι δύσκολο να ανοίξει αμέσως μόλις το κλείσετε, μην ανησυχείτε. Αυτό οφείλεται στη διαφορά πίεσης που θα εξισωθεί σχεδόν αμέσως και θα επιτρέψει στο καπάκι να ανοίξει κανονικά μετά από λίγα λεπτά.
- Μην αποθηκεύετε φάρμακα, βακτήρια ή χημικούς παράγοντες στη συσκευή. Αυτή η συσκευή είναι οικιακή συσκευή, δεν συνιστάται η αποθήκευση υλικών που απαιτούν αυστηρές θερμοκρασίες.
- Μην τραβάτε με δύναμη ή τσακίζετε το καλώδιο τροφοδοσίας ή ακουμπάτε την πρίζα με βρεγμένα χέρια
- Μην αποθηκεύετε προϊόντα που περιέχουν εύφλεκτα προωθητικά (π.χ. δοχεία ψεκασμού)

ή εκρηκτικές ύλες στη συσκευή. Κίνδυνος έκρηξης!

- Μην τοποθετείτε ασταθή άρθρα (βαριά αντικείμενα, δοχεία γεμάτα με νερό) στο πάνω μέρος του ψυγείου, για να αποφύγετε τραυματισμούς που προκαλούνται από πτώση ή ηλεκτρικό σοκ που προκαλείται από την επαφή με το νερό.
- Μην χρησιμοποιείτε ηλεκτρικές συσκευές μέσα στους χώρους αποθήκευσης των τροφίμων της συσκευής, εκτός εάν είναι του συνιστώμενου τύπου από τον κατασκευαστή
- Μην αγγίζετε εσωτερικά στοιχεία ψύξης, ειδικά με βρεγμένα χέρια, για να αποφύγετε ρωγμές ή τραυματισμούς
- Σε κίνδυνο εδώ είναι τα παιδιά, οι άνθρωποι που έχουν περιορισμένες φυσικές, διανοητικές ή αισθητηριακές ικανότητες, καθώς και τα άτομα που δεν διαθέτουν επαρκείς γνώσεις σχετικά με την ασφαλή λειτουργία της συσκευής. Βεβαιωθείτε ότι τα παιδιά και τα ευάλωτα άτομα έχουν κατανοήσει όλους τους κινδύνους. Ένα πρόσωπο που είναι υπεύθυνο για την ασφάλεια πρέπει να επιβλέπει ή να καθοδηγεί τα παιδιά και τα ευάλωτα άτομα που χρησιμοποιούν τη συσκευή. Μόνο τα παιδιά ηλικίας 8 ετών και μεγαλύτερα μπορούν να χρησιμοποιούν τη συσκευή.

- Τα παιδιά δεν θα πρέπει να παίζουν με την συσκευή
- Παιδιά ηλικίας από 3 έως 8 ετών επιτρέπεται να βάζουν και να αφαιρούν αυτή τη συσκευή
- ΓΙΑ συσκευές με χώρο κατάψυξης: μην αποθηκεύετε εμφιαλωμένα ή κονσερβοποιημένα υγρά (ειδικά ανθρακούχα ποτά) στο χώρο κατάψυξης. Τα μπουκάλια και οι φιάλες μπορεί να σπάσουν!
- ΓΙΑ συσκευές με χώρο κατάψυξης: Ποτέ μην τρώτε (μην βάζετε καν στο στόμα σας) κατεψυγμένα τρόφιμα απευθείας από το χώρο της κατάψυξης. Κίνδυνος εγκαυμάτων λόγω της πολύ χαμηλής θερμοκρασίας!
- Διατηρείτε τα πλαστικά εξαρτήματα και το στεγανοποιητικό της πόρτας απαλλαγμένο από λάδι και γράσο. Διαφορετικά, τα πλαστικά μέρη και το στεγανοποιητικό της πόρτας θα γίνουν πορώδη.
- Πριν κάνετε οποιαδήποτε εργασία, αποσυνδέστε το καλώδιο τροφοδοσίας από την πρίζα
- Μην χρησιμοποιείτε μηχανικές συσκευές ή άλλο εξοπλισμό για να επιταχύνετε την διαδικασία απόψυξης, διαφορετικά από εκείνα που συνιστώνται από τον κατασκευαστή

- Μην χρησιμοποιείτε αντικείμενα με αιχμηρά ή κοφτερά άκρα όπως μαχαίρια ή πιρούνια για να αφαιρέσετε τον πάγο.
Ποτέ μην χρησιμοποιείτε πιστόλια στεγνώματος μαλλιών, ηλεκτρικές συσκευές θέρμανσης ή άλλες παρόμοιες ηλεκτρικές συσκευές για απόψυξη
- Συνιστάται να διατηρείτε καθαρή την πρίζα, οποιαδήποτε υπολείμματα υπερβολικής σκόνης επάνω στην πρίζα μπορεί να προκαλέσουν φωτιά
- Μην προσπαθήσετε να επισκευάσετε, να αποσυναρμολογήσετε ή να τροποποιήσετε τη συσκευή μόνοι σας. Σε περίπτωση επισκευής επικοινωνήστε πάντα με την εξυπηρέτηση πελατών μας.
- Να επιτηρείτε τα παιδιά όταν ο καθαρισμός ή η συντήρηση της συσκευής είναι σε εξέλιξη.
- Μην καθαρίζετε τα κρύα ράφια με ζεστό νερό. Η απότομη αλλαγή θερμοκρασίας μπορεί να προκαλέσει το σπάσιμο του γυαλιού.
- ΠΡΟΕΙΔΟΠΟΙΗΣΗ: Οι σωλήνες του κυκλώματος ψύξης μεταφέρουν μια μικρή ποσότητα φιλικού προς το περιβάλλον αλλά εύφλεκτου ψυκτικού (R600a) και μονωτικού αερίου (κυκλοπεντάνιο). Δεν καταστρέφει τη στιβάδα του όζοντος και δεν αυξάνει το φαινόμενο του θερμοκηπίου. Εάν διαφύγει

ψυκτικό, μπορεί να τραυματιστούν τα μάτια σας ή να γίνει ανάφλεξη.

- Εάν το κύκλωμα ψυκτικού πρέπει να υποστεί ζημιά:
 - Απενεργοποιήστε τη συσκευή και βγάλτε το φως,
 - Κρατήστε τις γυμνές φλόγες ή/και τις πηγές ανάφλεξης μακριά από τη συσκευή,
 - Αερίστε καλά το δωμάτιο για αρκετά λεπτά,
 - Ενημερώστε την εξυπηρέτηση πελατών.
- ΠΡΟΕΙΔΟΠΟΙΗΣΗ: Μην καταστρέψετε το φως ή/και το καλώδιο τροφοδοσίας. Αυτό μπορεί να προκαλέσει ηλεκτροπληξία ή πυρκαγιές.
- ΠΡΟΕΙΔΟΠΟΙΗΣΗ: Μην χρησιμοποιείτε φορητές πρίζες πολλαπλών θέσεων (πολύπριζα) ή φορητά τροφοδοτικά. Δεν συνιστούμε τη χρήση καλωδίων επέκτασης και προσαρμογέων πολλαπλών κατευθύνσεων.
- Μην επιχειρήσετε ποτέ να καθίσετε ή να σταθείτε στο επάνω μέρος της συσκευής. Μπορεί να τραυματιστείτε ή να καταστρέψετε τη συσκευή. Αυτή η συσκευή δεν είναι σχεδιασμένη για στοίβαξη με οποιαδήποτε άλλη (συσκευή).
- Το προϊόν έχει σχεδιαστεί και κατασκευαστεί μόνο για οικιακή χρήση
- Μπορούν να χρησιμοποιηθούν μόνο γνήσια ανταλλακτικά που παρέχονται από τον

κατασκευαστή. Ο κατασκευαστής εγγυάται ότι μόνο αυτά τα ανταλλακτικά πληρούν τις απαιτήσεις ασφαλείας.

- Το άνοιγμα της πόρτας για μεγάλες χρονικές περιόδους μπορεί να προκαλέσει σημαντική αύξηση της θερμοκρασίας στους θαλάμους της συσκευής
- Καθαρίστε τακτικά τις επιφάνειες που μπορούν να έρθουν σε επαφή με τα τρόφιμα και τα προσβάσιμα συστήματα αποστράγγισης
- Καθαρίστε τα δοχεία νερού εάν δεν έχουν χρησιμοποιηθεί για 48 ώρες. Ξεπλύνετε το σύστημα του νερού που είναι συνδεδεμένο με παροχή νερού εάν δεν έχει τραβηχτεί νερό για 5 ημέρες
- Αποθηκεύστε το ωμό κρέας και τα ψάρια σε κατάλληλα δοχεία στο ψυγείο, έτσι ώστε να μην έρχονται σε επαφή ή να μην στάζουν επάνω σε άλλα τρόφιμα
- Οι χώροι αποθήκευσης κατεψυγμένων τροφίμων δύο αστέρων (εάν υπάρχουν στη συσκευή) είναι κατάλληλοι για αποθήκευση ήδη κατεψυγμένων τροφίμων, την αποθήκευση ή την παρασκευή παγωτού και την κατασκευή παγοκύβων
- Οι χώροι αποθήκευσης ενός-, δύο- και τριών αστέρων (εάν υπάρχουν στη συσκευή) δεν

είναι κατάλληλα για την κατάψυξη των νωπών τροφίμων

- Εάν η συσκευή παραμείνει ανοικτή για μεγάλο χρονικό διάστημα, σβήστε την, ξεπαγώστε την, καθαρίστε την, στεγνώστε την και αφήστε την πόρτα ανοικτή για να αποφύγετε την ανάπτυξη μούχλας μέσα στη συσκευή
- για συσκευές συντήρησης κρασιών: Η παρούσα συσκευή προορίζεται αποκλειστικά για τη συντήρηση κρασιών
- για ελεύθερη συσκευή: η παρούσα ψυκτική συσκευή δεν προορίζεται να χρησιμοποιηθεί ως εντοιχιζόμενη συσκευή
- για συσκευές χωρίς θάλαμο 4 αστέρων: η παρούσα ψυκτική συσκευή δεν είναι κατάλληλη για την κατάψυξη τροφίμων

Απορριψη παλαιων συσκευων



Αυτή η συσκευή έχει σήμανση σύμφωνα με την Ευρωπαϊκή οδηγία 2012/19/EU σχετικά με τα απόβλητα ειδών ηλεκτρικού και ηλεκτρονικού εξοπλισμού (WEEE).

Τα WEEE περιέχουν τόσο ρυπογόνες ουσίες (οι οποίες μπορούν να έχουν αρνητικές επιπτώσεις στο περιβάλλον) και βασικά εξαρτήματα (τα οποία μπορούν να χρησιμοποιηθούν και πάλι). Είναι σημαντικό να υποβάλλονται τα WEEE σε συγκεκριμένες επεξεργασίες, έτσι ώστε να αφαιρούνται και να απορρίπτονται σωστά όλα τα ρυπογόνα στοιχεία, και να ανακτώνται και να ανακυκλώνονται όλα τα υλικά.

Οι ιδιώτες μπορούν να διαδραματίσουν σημαντικό ρόλο στην εξασφάλιση ότι τα WEEE δεν θα γίνουν ένα περιβαλλοντολογικό ζήτημα· είναι πολύ σημαντικό να ακολουθείτε ορισμένους βασικούς κανόνες:

- Τα WEEE δεν θα πρέπει να αντιμετωπίζονται σαν οικιακά απορρίμματα,

- Τα WEEE θα πρέπει να παραδίδονται στα αρμόδια σημεία συλλογής που διαχειρίζονται από τις δημοτικές αρχές ή από εξουσιοδοτημένες εταιρείες. Σε πολλές χώρες, για μεγάλα WEEE, μπορεί να υπάρχει συλλογή από το σπίτι.

Σε πολλές χώρες, όταν αγοράζετε μία καινούργια συσκευή, η παλιά μπορεί να επιστραφεί στον πωλητή ο οποίος πρέπει να την παραλάβει χωρίς χρέωση σε μία αναλογία μία προς μία, εφόσον ο εξοπλισμός αυτός είναι ισοδύναμου τύπου και έχει τις ίδιες λειτουργίες με τον παρεχόμενο εξοπλισμό.

Συμβατότητα

Τοποθετώντας το αναγνωριστικό **CE** επάνω σε αυτό το προϊόν, επιβεβαιώνουμε την συμβατότητα με όλες τις σχετικές Ευρωπαϊκές προϋποθέσεις ασφαλείας, υγείας και προστασίας του περιβάλλοντος που εφαρμόζονται για αυτό το προϊόν σύμφωνα με την ισχύουσα νομοθεσία.

Εγγύηση

Η ελάχιστη εγγύηση είναι: 2 έτη για τις χώρες της εε, 3 έτη για την τουρκία, 1 έτος για το ηνωμένο βασίλειο, 1 έτος για τη ρωσία, 3 έτη για τη σουηδία, 2 έτη για τη σερβία, 5 έτη για τη νορβηγία, 1 έτος για το μαρόκο, 6 μήνες για την αλγερία, στην τунησία δεν απαιτείται νομική εγγύηση.

Εξοικονόμηση ενέργειας

Για καλύτερη εξοικονόμηση ενέργειας σας συνιστούμε να:

- Τοποθετήσετε την συσκευή μακριά από πηγές θερμότητας και μην την εκθέτετε σε απευθείας ηλιακή ακτινοβολία και μέσα σε ένα καλά αεριζόμενο δωμάτιο.
- Αποφύγετε να βάζετε ζεστές τροφές μέσα στο ψυγείο έτσι ώστε να αποφύγετε την αύξηση της εσωτερικής θερμοκρασίας και επομένως την πρόκληση της συνεχούς λειτουργίας του συμπιεστή.
- Μην στριμώνετε υπερβολικά τις τροφές έτσι ώστε να είναι εξασφαλισμένη η σωστή ανακύκλωση του αέρα.
- Κάντε απόψυξη της συσκευής σε περίπτωση που υπάρχει πάγος έτσι ώστε να διευκολύνετε της μεταφορά της ψύξης.
- Σε περίπτωση διακοπής του ηλεκτρικού ρεύματος, καλό είναι να διατηρείτε κλειστή την πόρτα του ψυγείου.
- Ανοίξτε ή κρατήστε ανοιχτές τις πόρτες της συσκευής για όσο το δυνατόν μικρότερο χρονικό διάστημα
- Αποφύγετε την ρύθμιση σε πολύ ψυχρές θερμοκρασίες.
- Αφαιρέστε την σκόνη που υπάρχει επάνω ή κοντά στην συσκευή

Επισκόπηση

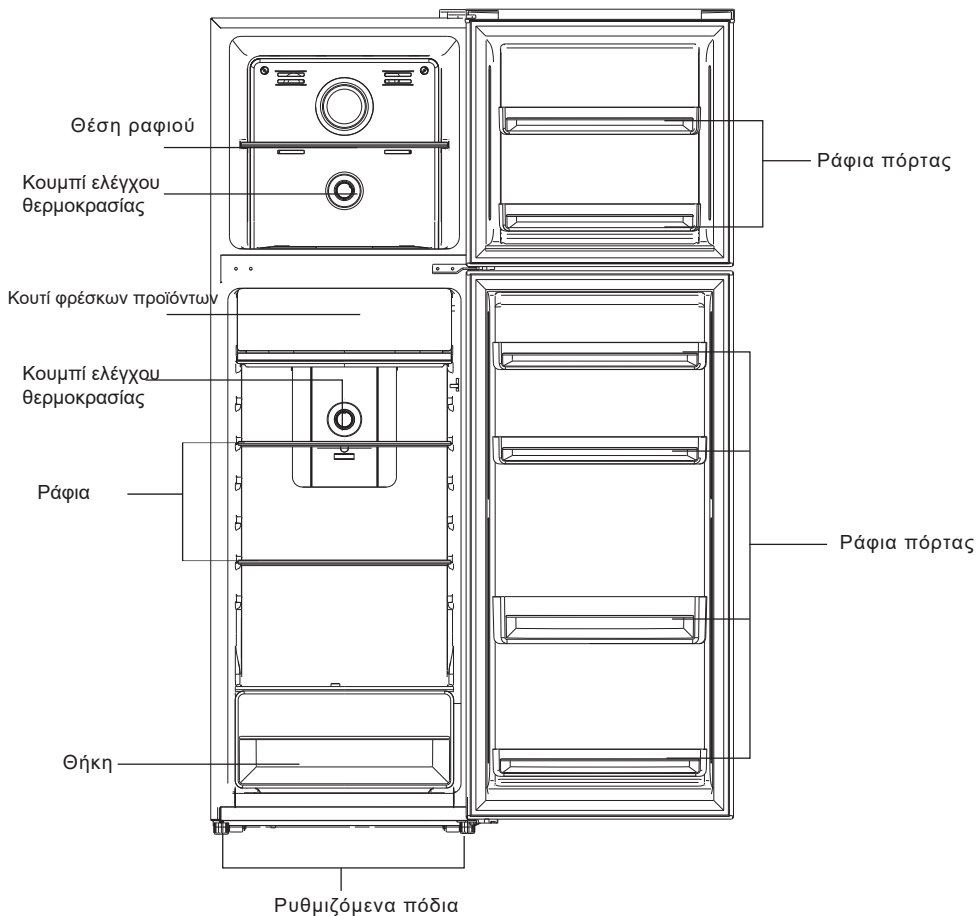

Αυτή η εικόνα είναι μόνο ενδεικτική, για τις λεπτομέρειες παρακαλώ ελέγξτε τη συσκευή σας.

Η πιο σωστή τακτική για εξοικονόμηση ενέργειας απαιτεί την τοποθέτηση συρταριών, δοχείων για τα τρόφιμα και ραφιών στο προϊόν, παρακαλούμε ανατρέξτε στις παραπάνω εικόνες.

Αντιστροφή πόρτας

Πριν αντιστρέψετε την πόρτα, παρακαλούμε να είστε προετοιμασμένοι και να έχετε τα πιο κάτω εργαλεία και το υλικό: ίσιο κατασάβιδο, σταυροκατσάβιδο, κλειδί και τα εξαρτήματα που περιλαμβάνονται στην πολυ-τσαντα:

Αριστερός
μεντεσές x1

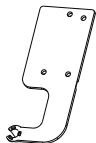

Κάλυμμα αριστερού
μεντεσέ x1



Αριστερό μεσαίο
τέρμα x1



Μεταλλικό μπλοκ
αριστερού μεσαίου
τέρματος x1



1. Κλείστε την επάνω πόρτα, βγάλτε τη βίδα από τα καλύμματα του επάνω μεντεσέ με σταυροκατσάβιδο. Βγάλτε το κάλυμμα του μεντεσέ, μετά ξεβιδώστε τον επάνω μεντεσέ και βγάλτε την επάνω πόρτα.

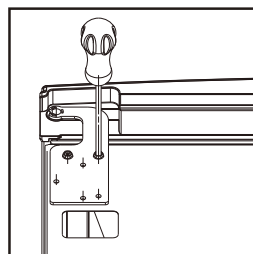
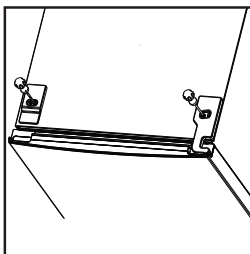

2. Ξεβιδώστε τον μεσαίο μεντεσέ με σταυροκατσάβιδο και στη συνέχεια αφαιρέστε την κάτω πόρτα.

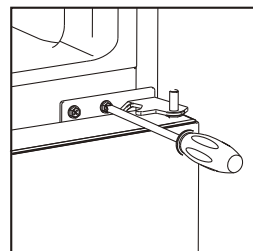

3. Γέροντας το ψυγείο, βγάλτε τα ρυθμιζόμενα πόδια όπως ακολουθεί και ξεβιδώστε τον κάτω μεντεσέ με σταυρωτό κατασάβιδο.

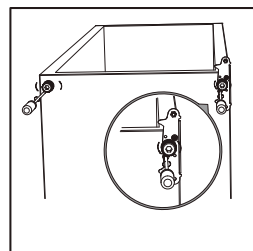

Αντιστροφή πόρτας

4. Ξεβιδώστε και αφαιρέστε τον πείρο του κάτω μεντεσέ, περιστρέψτε το στήριγμα και τοποθετήστε το ξανά.

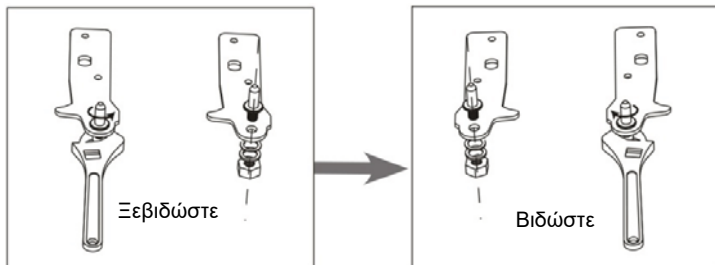

5. Επανατοποθετήστε το στήριγμα που εφαρμόζει στον πείρο του κάτω μεντεσέ. Αντικαταστήστε και τα δύο ρυθμιζόμενα πόδια. Μεταφέρετε την κάτω πόρτα στη σωστή θέση.

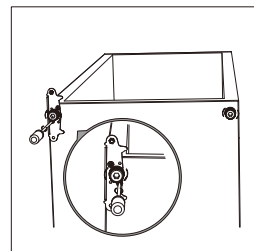

6. Αντιστρέψτε τον μεσαίο μεντεσέ σε κατεύθυνση 180° και στη συνέχεια μεταφέρετέ τον στην αριστερή σωστή θέση. Βάλτε τον πείρο του μεσαίου μεντεσέ στην επάνω τρύπα της κάτω πόρτας, στη συνέχεια σφίξτε τις βίδες.

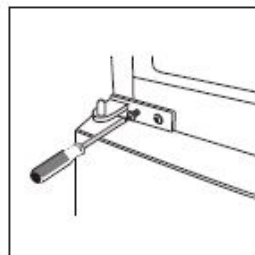

7. Ξεβιδώστε το δεξί μεσαίο τέρμα με μεταλλικό μπλοκ από το κάτω μέρος της επάνω πόρτας. Και στη συνέχεια εγκαταστήστε το αριστερό μεσαίο τέρμα και μεταλλικό μπλοκ στην αριστερή πλευρά του κάτω μέρους της επάνω πόρτας.

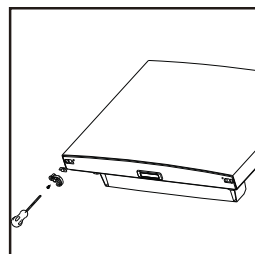
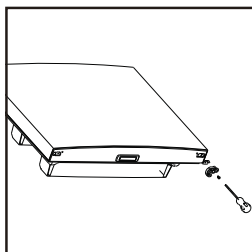

Αντιστροφή πόρτας

8. Τοποθετήστε την επάνω πόρτα, στερεώστε τον μεντεσέ της επάνω πόρτας στον θάλαμο.

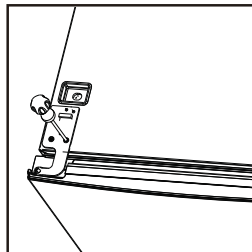

9. Πάρτε το κάλυμμα του αριστερού μεντεσέ από την τσάντα με τα αξεσουάρ και τοποθετήστε το με τον επάνω μεντεσέ. Στη συνέχεια, τοποθετήστε το κάλυμμα της τρύπας στην δεξιά πλευρά.

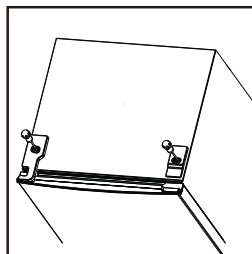

10. Αποσυνδέστε τα λάστιχα της πόρτας του ψυγείου και του καταψύκτη και στη συνέχεια συνδέστε τα μετά την περιστροφή τους.

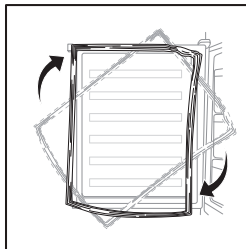

Τοποθέτηση

Απαιτήσεις χώρου

- Διατηρείτε αρκετό χώρο για το άνοιγμα της πόρτας.

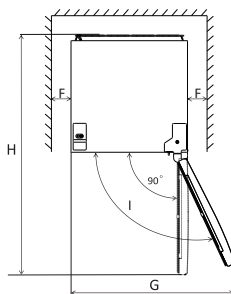
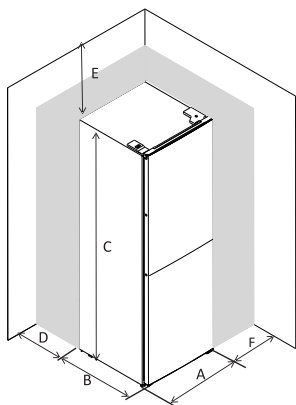

A	550
B	600
C	1670
D	min=50
E	min=50
F	min=50
G	1100
H	1150
I	135°

Αλφαδιάσματος της μονάδας

Για να το κάνετε αυτό, ρυθμίστε τα δύο πόδια αλφαδιάσματος μπροστά από τη μονάδα. Εάν η μονάδα δεν είναι επίπεδη, οι πόρτες και οι ευθυγραμμίσεις της μαγνητικής τσιμούχας δεν θα επικαλύπτονται σωστά.

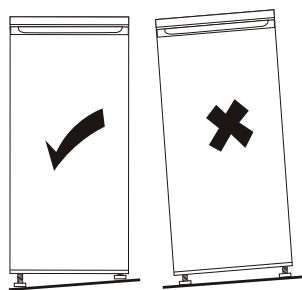
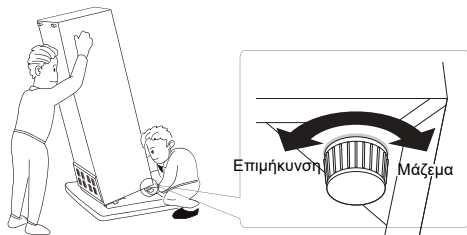

Τοποθέτηση

Θέση τοποθέτησης

Τοποθετήστε τη συσκευή σε σημείο όπου η θερμοκρασία του περιβάλλοντος αντιστοιχεί στην κλιματική κλάση που αναγράφεται στην πινακίδα της συσκευής. Για ψυκτικές συσκευές με κλιματική κλάση:

- εκτεταμένη εύκρατη: «Η παρούσα ψυκτική συσκευή προορίζεται για χρήση σε θερμοκρασίες περιβάλλοντος από 10 °C έως 32 °C»,
- εύκρατη: «Η παρούσα ψυκτική συσκευή προορίζεται για χρήση σε θερμοκρασίες περιβάλλοντος από 16 °C έως 32 °C»,
- υποτροπική: «Η παρούσα ψυκτική συσκευή προορίζεται για χρήση σε θερμοκρασίες περιβάλλοντος από 16 °C έως 38 °C»,
- τροπική: «Η παρούσα ψυκτική συσκευή προορίζεται για χρήση σε θερμοκρασίες περιβάλλοντος από 16 °C έως 43 °C»,

Τοποθεσία

Η συσκευή θα πρέπει να τοποθετηθεί αρκετά μακριά από πηγές θερμότητας όπως καλοριφέρ, μπόιλερ, απευθείας ηλιακή ακτινοβολία κλπ. Σιγουρευτείτε ότι ο αέρας μπορεί να ανακυκλώνεται ελεύθερα γύρω από το οπίσθιο τμήμα του θαλάμου.

Για να εξασφαλιστεί η βέλτιστη απόδοση, εάν η συσκευή τοποθετείται κάτω από μια προεξέχουσα μονάδα τοίχου, η ελάχιστη απόσταση μεταξύ της κορυφής του θαλάμου και της μονάδας του τοίχου πρέπει να είναι τουλάχιστον 50 mm. Ιδανικά, ωστόσο, η συσκευή δεν πρέπει να τοποθετείται κάτω από τις προεξέχουσες μονάδες τοίχου.

Το σωστό αλφάδιασμα εξασφαλίζεται από ένα ή περισσότερα ρυθμιζόμενα πόδια στην βάση του θαλάμου.

Αυτή η ψυκτική συσκευή δεν προορίζεται για χρήση ως εντοιχισμένη συσκευή.



Προειδοποίηση!

Πρέπει να μπορείτε να αποσυνδέσετε την συσκευή από την παροχή του ρεύματος* επομένως η πρίζα πρέπει να είναι εύκολα προσβάσιμη μετά από την τοποθέτηση

ΗΛΕΚΤΡΙΚΗ ΣΥΝΔΕΣΗ

Πριν από την σύνδεση με το ρεύμα, σιγουρευτείτε ότι η τάση και η συχνότητα που αναγράφονται επάνω στην πινακίδα χαρακτηριστικών της συσκευής αντιστοιχεί με την τροφοδοσία της οικίας σας.

Η συσκευή πρέπει να συνδεθεί με την γείωση.

Η πρίζα του καλωδίου τροφοδοσίας διαθέτει μία επαφή για αυτό τον σκοπό.

Εάν η πρίζα παροχής ρεύματος της οικίας σας δεν είναι συνδεδεμένη με την γείωση, συνδέστε την συσκευή σε μία ξεχωριστή γείωση σύμφωνα με την ισχύουσα νομοθεσία, συμβουλευόμενοι ένα πιστοποιημένο ηλεκτρολόγο.

Ο κατασκευαστής αποποιείται κάθε ευθύνη εάν δεν τηρούνται οι παραπάνω προφυλάξεις ασφαλείας.

Η συσκευή αυτή συμμορφώνεται με την Ε.Ε.Κ. οδηγίες

Καθημερινή χρήση

Χρήση του πίνακα ελέγχου

Ρύθμιση θερμοκρασίας θαλάμου καταψύκτη

- Συνδέστε τη συσκευή σας. Η εσωτερική θερμοκρασία ελέγχεται από έναν αισθητήρα. Υπάρχουν 3 ρυθμίσεις: COLD, COLDER και COLDEST.
- Η συσκευή μπορεί να μην λειτουργεί στη σωστή θερμοκρασία αν είναι σε ένα ιδιαίτερα ζεστό μέρος ή αν ανοίγετε συχνά την πόρτα.



Ρύθμιση θερμοκρασίας θαλάμου ψυγείου

- Συνδέστε τη συσκευή σας. Η εσωτερική θερμοκρασία ελέγχεται από έναν αισθητήρα. Υπάρχουν 4 ρυθμίσεις: OFF, COLD, COLDER και COLDEST. Το COLD είναι η θερμότερη ρύθμιση και το COLDEST είναι η ψυχρότερη ρύθμιση, το OFF είναι απενεργοποιημένο.
- Η συσκευή μπορεί να μην λειτουργεί στη σωστή θερμοκρασία αν είναι σε ένα ιδιαίτερα ζεστό μέρος ή αν ανοίγετε συχνά την πόρτα.
- Ούτε το ψυγείο ούτε ο καταψύκτης λειτουργούν όταν η ρύθμιση είναι στο OFF.

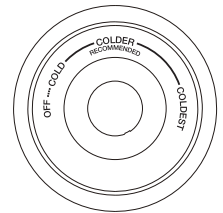

Τοποθετήστε διαφορετικά τρόφιμα σε διαφορετικά διαμερίσματα σύμφωνα με τον πίνακα που ακολουθεί

Χώροι θαλάμου ψυγείου	Είδος προϊόντος
Πόρτα ή ράφια θαλάμου ψυγείου	<ul style="list-style-type: none">• Τρόφιμα με φυσικά συντηρητικά, όπως μαρμελάδες, χυμοί, ποτά, καρυκεύματα.• Μη φυλάσσετε αλλοιώσιμα τρόφιμα.
Συρτάρι λαχανικών (συρτάρι σαλάτας)	<ul style="list-style-type: none">• Τα φρούτα, τα βότανα και τα λαχανικά πρέπει να τοποθετούνται χωριστά στον χώρο των λαχανικών.• Μην αποθηκεύετε μπανάνες, κρεμμύδια, πατάτες, σκόρδο στο ψυγείο.
Ράφι ψυγείου - μεσαίο	<ul style="list-style-type: none">• *Γαλακτοκομικά προϊόντα, αυγά
Ράφι ψυγείου - επάνω	<ul style="list-style-type: none">• Τρόφιμα που δεν χρειάζονται μαγείρεμα, όπως έτοιμα προς κατανάλωση τρόφιμα, αλλαντικά, περισσεύματα.
Συρτάρι (-α)δίσκος καταψύκτη	<ul style="list-style-type: none">• Τρόφιμα για μακροχρόνια αποθήκευση• Κάτω συρτάρι για ωμό κρέας, πουλερικά, ψάρια.• Μεσαίο συρτάρι για κατεψυγμένα λαχανικά, πατάτες.• Επάνω δίσκος για παγωτό, παγωμένα φρούτα, κατεψυγμένα μαγειρεμένα προϊόντα.

Καθημερινή χρήση

Χρήση για πρώτη φορά

Καθαρισμός του εσωτερικού

Πριν χρησιμοποιήσετε την συσκευή για πρώτη φορά, πλύνετε το εσωτερικό και όλα τα εσωτερικά εξαρτήματα με χλιαρό νερό και ένα ουδέτερο σαπούνι έτσι ώστε να απαλείψετε την τυπική μυρωδιά ενός καινούργιου προϊόντος, και μετά στεγνώστε σχολαστικά.

Σημαντικό! Μην χρησιμοποιήσετε απορρυπαντικά ή λιεινικές πούδρες, γιατί θα προκαλέσουν ζημιά στο φινίρισμα.

Σύσταση ρύθμισης θερμοκρασίας

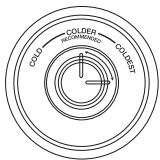
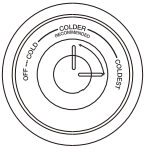
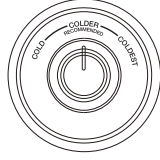
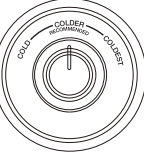
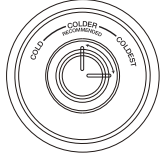
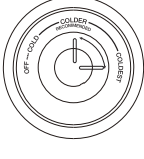
Σύσταση ρύθμισης θερμοκρασίας		
Θερμοκρασία περιβάλλοντος	Θάλαμος κατάψυξης	Θάλαμος ψυγείου
Καλοκαίρι		
	Ρύθμιση στο colder~coldest	Ρύθμιση στο colder~coldest
Κανονικό		
	Ρύθμιση στο colder	Ρύθμιση στο colder
Χειμώνας		
	Ρύθμιση στο colder~coldest	Ρύθμιση στο colder~coldest

Οι παραπάνω πληροφορίες παρέχουν στους χρήστες συστάσεις για τη ρύθμιση της θερμοκρασίας.

Στη χειμερινή θερμοκρασία κάτω από 16°C, οι χρήστες θα πρέπει να αποφεύγουν να το ρυθμίζουν στις πιο κρύες

Επιπτώσεις στην αποθήκευση τροφίμων

- Προτείνεται η ρύθμιση της θερμοκρασίας στους 4°C στον θάλαμο του ψυγείου και, όπου είναι εφικτό, στους -18°C στον θάλαμο της κατάψυξης.

Καθημερινή χρήση

- Για τις περισσότερες κατηγορίες τροφίμων, ο μεγαλύτερος χρόνος αποθήκευσης στον θάλαμο του ψυγείου επιτυγχάνεται με ψυχρότερες θερμοκρασίες. Δεδομένου ότι ορισμένα συγκεκριμένα προϊόντα (όπως τα φρέσκα φρούτα και λαχανικά) μπορεί να καταστραφούν με ψυχρότερες θερμοκρασίες, συνιστάται να τα διατηρείτε στα συρτάρια των λαχανικών, όπου υπάρχουν. Εάν δεν υπάρχουν, διατηρήστε μια μέση ρύθμιση του θερμοστάτη.
- Για κατεψυγμένα τρόφιμα, ανατρέξτε στον χρόνο αποθήκευσης που αναγράφεται επάνω στην συσκευασία των τροφίμων. Αυτός ο χρόνος αποθήκευσης επιτυγχάνεται κάθε φορά που η ρύθμιση είναι σύμφωνη με τις θερμοκρασίες αναφοράς του θαλάμου (ένα αστέρι -6°C, δύο αστέρια -12°C, τρία αστέρια -18°C).

Κατάψυξη φρέσκων τροφίμων

- Ο θάλαμος του καταψύκτη είναι κατάλληλος για την κατάψυξη φρέσκων τροφίμων και την αποθήκευση τροφίμων απλής και βαθιάς κατάψυξης για μεγάλο χρονικό διάστημα.
- Τοποθετήστε τα φρέσκα τρόφιμα που πρόκειται να καταψυχθούν στον καταψύκτη.
- Η μέγιστη ποσότητα τροφίμων που μπορούν να καταψυχθούν σε 24 ώρες αναφέρεται στην πινακίδα χαρακτηριστικών.
- Η διαδικασία κατάψυξης διαρκεί 24 ώρες: κατά την διάρκεια αυτής της περιόδου μην προσθέτετε άλλα τρόφιμα για να καταψυχθούν.

Αποθήκευση κατεψυγμένου φαγητού

Κατά την πρώτη εκκίνηση ή μετά από μια περίοδο εκτός χρήσης, πριν τοποθετήσετε το προϊόν μέσα στον θάλαμο αφήστε την συσκευή να λειτουργήσει για τουλάχιστον 2 ώρες στις μεγαλύτερες ρυθμίσεις. Σημαντικό Σε περίπτωση τυχαίας απόψυξης, για παράδειγμα έχει διακοπεί η τροφοδοσία για μεγαλύτερο χρονικό διάστημα από εκείνο που αναφέρεται στο διάγραμμα τεχνικών χαρακτηριστικών κάτω από τον "χρόνο αύξησης", τα τρόφιμα που έχουν αποψυχθεί πρέπει να καταναλωθούν γρήγορα ή να μαγειρευτούν αμέσως και μετά να καταψυχθούν και πάλι (αφού μαγειρευτούν).

Ξεπάγωμα

Τα τρόφιμα βαθιάς ή απλής κατάψυξης, προτού χρησιμοποιηθούν, μπορούν να αποψυχθούν μέσα στον θάλαμο του ψυγείου ή σε θερμοκρασία δωματίου, ανάλογα με τον διαθέσιμο χρόνο για αυτή την ενέργεια. Μικρά κομμάτια μπορούν να μαγειρευτούν ακόμα και ενώ εξακολουθούν να είναι παγωμένα, απευθείας από τον καταψύκτη.

Σε αυτή την περίπτωση, το μαγείρεμα θα διαρκέσει περισσότερο.

Συναγερμός ανοιχτής πόρτας

Εάν παραλείψετε να κλείσετε την πόρτα του ψυγείου για 60 δευτερόλεπτα, η λυχνία LED θα αναβοσβήσει 3 φορές και στη συνέχεια θα ανάψει για 5 δευτερόλεπτα, επαναλαμβάνοντας αυτόν τον κύκλο μέχρι να κλείσει η πόρτα.

Παγοθήκη

Αυτή η συσκευή μπορεί να είναι εφοδιασμένη με μία ή περισσότερες παγοθήκες για την παραγωγή πάγου.

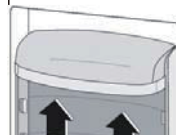
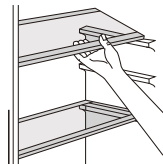

Αξεσουάρ Κινητά ράφια

Τα τοιχώματα του ψυγείου είναι εφοδιασμένα με μία σειρά από δρομείς έτσι ώστε να μπορείτε να τοποθετήσετε τα ράφια όπως επιθυμείτε.

Τοποθέτηση ραφιών πόρτας

Για να γίνει η αποθήκευση συσκευασιών τροφίμων διαφόρων μεγεθών, τα ράφια της πόρτας μπορούν να τοποθετηθούν σε διάφορα ύψη. Για να κάνετε αυτές τις ρυθμίσεις προχωρήστε ως εξής: τραβήξτε σταδιακά το ράφι προς την κατεύθυνση των βελών μέχρι να απελευθερωθεί, και στη συνέχεια επανατοποθετήστε το όπως απαιτείται.

Καθημερινή χρήση

Χρήσιμες υποδείξεις και συμβουλές

Για να σας βοηθήσουμε να αξιοποιήσετε στο έπακρο τη διαδικασία κατάψυξης, ακολουθούν μερικές σημαντικές συμβουλές

- η μέγιστη ποσότητα τροφίμων που μπορούν να καταψυχθούν σε 24 ώρες αναφέρεται στην πινακίδα χαρακτηριστικών, η διαδικασία κατάψυξης διαρκεί 24 ώρες. Δεν πρέπει να προστεθούν άλλα τρόφιμα που πρέπει να καταψυχθούν κατά την διάρκεια αυτής της περιόδου
- καταψύξτε φρέσκα και πολύ καλά καθαρισμένα, τρόφιμα υψηλής ποιότητας
- προετοιμάστε τα τρόφιμα σε μικρές μερίδες για να τα καταψύξετε γρήγορα και να τα καταστήσετε συμβατά με την κατάψυξη και να τα καταστήσετε ικανά να αποψυχθούν στην απαιτούμενη ποσότητα
- τυλίξτε τα τρόφιμα σε αλουμινοχαρτο ή μεμβράνη ροιγθene και εξασφαλίστε ότι οι συσκευασίες είναι αεροστεγείς
- μην αφήνετε τα νωπά, μη κατεψυγμένα τρόφιμα να έρχονται σε επαφή με τρόφιμα που είναι ήδη κατεψυγμένα, αποφεύγοντας έτσι την αύξηση της θερμοκρασίας τους
- τα άπαχα τρόφιμα αποθηκεύονται καλύτερα και περισσότερο από τα λιπαρά* το αλάτι μειώνει τη διάρκεια αποθήκευσης των τροφίμων
- τα παγάκια νερού, εάν καταναλωθούν αμέσως μετά την απομάκρυνση τους από το θάλαμο της κατάψυξης, είναι δυνατόν να προκαλέσουν την κατάψυξη του δέρματος
- συνιστάται να αναγράφεται η ημερομηνία λήξης της κατάψυξης σε κάθε ατομική συσκευασία, ώστε να αφαιρείται από την κατάψυξη. Ενδέχεται να προκληθεί έγκαυμα από κατάψυξη του δέρματος
- συνιστάται να έχετε εμφανή την ημερομηνία κατάψυξης σε κάθε μεμονωμένη συσκευασία, ώστε να μπορείτε να κρατήσετε σημείωση του χρόνου αποθήκευσης.

Υποδείξεις για αποθήκευση κατεψυγμένων τροφίμων

Για να επιτύχετε την καλύτερη απόδοση από αυτή την συσκευή, θα πρέπει να:

- βεβαιωθείτε ότι τα κατεψυγμένα τρόφιμα του εμπορίου αποθηκεύτηκαν επαρκώς από τον έμπορο λιανικής πώλησης
- βεβαιωθείτε ότι τα κατεψυγμένα τρόφιμα μεταφέρονται από το κατάστημα τροφίμων στον καταψύκτη το συντομότερο δυνατόν
- μην ανοίγετε συχνά την πόρτα ή την αφήνετε ανοιχτή περισσότερο από ότι είναι απολύτως απαραίτητο.
- αφού ξεπαγάσουν, τα τρόφιμα αλλοιώνονται γρήγορα και δεν θα μπορούν να καταψυχθούν ξανά
- μην υπερβαίνετε την περίοδο αποθήκευσης που αναγράφεται από τον παραγωγό των τροφίμων.

Υποδείξεις για κατάψυξη φρέσκων τροφίμων

Για να επιτύχετε τη βέλτιστη απόδοση:

- Μην αποθηκεύετε ζεστό φαγητό ή υγρά που εξατμίζονται μέσα στο ψυγείο
- Καλύψτε ή τυλίξτε τα τρόφιμα, ιδιαίτερα εάν έχουν δυνατή μυρωδιά.
- Κρέας (όλοι οι τύποι): τυλίξτε σε πολυθένιο και τοποθετήστε το επάνω σε γυάλινα ράφια πάνω από το συρτάρι των λαχανικών.
- Για λόγους ασφαλείας, αποθηκεύστε με αυτόν τον τρόπο μόνο μία ή δύο ημέρες το πολύ.
- Μαγειρεμένα τρόφιμα, κρύα πιάτα κλπ...: αυτά πρέπει να καλύπτονται και να τοποθετούνται σε οποιοδήποτε ράφι.
- Φρούτα και λαχανικά: αυτά πρέπει να καθαριστούν προσεκτικά και να τοποθετηθούν στο ειδικό συρτάρι(α).
- βούτυρο και τυρί: αυτά πρέπει να τοποθετούνται σε ειδικά αεροστεγή δοχεία ή να είναι τυλιγμένα σε αλουμινοχαρτο ή σακούλες από πολυαιθυλένιο για να αφαιρείται όσο το δυνατόν περισσότερο ο αέρας.
- Μπουκάλια με γάλα: αυτά θα πρέπει να έχουν ένα καπάκι και θα πρέπει να αποθηκεύονται στα ράφια στην πόρτα.
- Οι μπανάνες, οι πατάτες, τα κρεμμύδια και το σκόρδο, εάν δεν είναι συσκευασμένα, δεν πρέπει να φυλάσσονται στο ψυγείο.

Καθημερινή χρήση

Καθαρισμός

Για λόγους υγιεινής, το εσωτερικό της συσκευής, συμπεριλαμβανομένων των εσωτερικών εξαρτημάτων, θα πρέπει να καθαρίζεται τακτικά.



Προσοχή! Η συσκευή δεν θα πρέπει να είναι συνδεδεμένη με την παροχή του ρεύματος κατά την διάρκεια του καθαρισμού. Κίνδυνος ηλεκτροπληξίας! Πριν από τον καθαρισμό, σβήστε την συσκευή και αφαιρέστε το φιν από την πρίζα παροχής ρεύματος ή απενεργοποιήστε τον ασφαλειοδιακόπτη ή την ασφάλεια. Μην καθαρίζετε ποτέ την συσκευή με ατμοκαθαριστή. Η υγρασία μπορεί να συσσωρευτεί σε ηλεκτρικά εξαρτήματα, κίνδυνος ηλεκτροπληξίας! Οι καυτοί ατμοί μπορούν να προκαλέσουν βλάβη στα πλαστικά μέρη. Η συσκευή πρέπει να είναι στεγνή πριν τεθεί πάλι σε λειτουργία.

Σημαντικό! Τα αιθέρια έλαια και οι οργανικοί διαλύτες μπορούν να προσβάλλουν πλαστικά μέρη, π.χ. ο χυμός λεμονιού ή ο χυμός της φλούδας του πορτοκαλιού, το βουτυρικό οξύ, τα καθαριστικά που περιέχουν οξικό οξύ

1) Εάν ο συμπυκνωτής βρίσκεται στο πίσω μέρος της συσκευής.

- Μην αφήνετε τέτοιες ουσίες να έρχονται σε επαφή με τα εξαρτήματα της συσκευής.
- Μην χρησιμοποιείτε λειαντικά καθαριστικά
- Αφαιρέστε τα τρόφιμα από τον καταψύκτη.
- Αποθηκεύστε τα σε ένα ψυχρό μέρος, καλά σκεπασμένα.
- Σβήστε την συσκευή και αφαιρέστε το φιν από την πρίζα παροχής ρεύματος ή απενεργοποιήστε τον ασφαλειοδιακόπτη ή την ασφάλεια
- Καθαρίστε την συσκευή και τα εσωτερικά εξαρτήματα με ένα πανί και χλιαρό νερό.
- Μετά από τον καθαρισμό ξεπλύνετε με καθαρό νερό και στεγνώστε.
- Αφού έχουν στεγνώσει όλα θέστε πάλι σε λειτουργία την συσκευή.

Ρύθμιση της υγρασίας στο συρτάρι λαχανικών:

- Χαμηλή υγρασία: μετακινήστε τον ρυθμιστή προς τα αριστερά
- Υψηλή υγρασία: μετακινήστε τον ρυθμιστή προς τα δεξιά

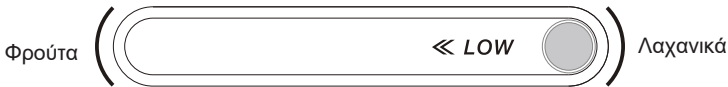

ΔΙΑΘΕΣΙΜΟΤΗΤΑ ΑΝΤΑΛΛΑΚΤΙΚΩΝ ΜΕΡΩΝ

Οι θερμοστάτες, οι αισθητήρες θερμοκρασίας, οι πλακέτες τυπωμένων κυκλωμάτων και οι πηγές φωτός διατίθενται για τουλάχιστον επτά χρόνια μετά την κυκλοφορία του τελευταίου τμήματος του μοντέλου λαβές πορτών, λαβές πορτών, ράφια και καλάθια για ελάχιστη περίοδο επτά ετών και στεγανοποιήσεις πορτών για ελάχιστη περίοδο 10 ετών, διαθέτοντας το τελευταίο μέρος του μοντέλου στην αγορά.

Καθημερινή χρήση

Αντιμέτωπιση προβλημάτων



Προσοχή! Πριν από την αντιμετώπιση προβλημάτων, αποσυνδέστε την παροχή ρεύματος. Μόνο ένας ειδικευμένος ηλεκτρολόγος κανό άτομο πρέπει να κάνει την αντιμετώπιση προβλημάτων που δεν περιλαμβάνονται σε αυτό το εγχειρίδιο.

Σημαντικοί Υπάρχουν ορισμένοι ήχοι κατά τη διάρκεια της κανονικής χρήσης (συμπιεστής, κυκλοφορία ψυκτικού μέσου).

Πρόβλημα	Πιθανή αιτία	Λύση
Η συσκευή δεν λειτουργεί	Ο επιλογέας ρύθμισης θερμοκρασίας έχει οριστεί στον αριθμό "OFF".	Ρυθμίστε τον επιλογέα σε άλλο αριθμό για να ενεργοποιηθεί η συσκευή.
	Το φως δεν είναι συνδεδεμένο στην πρίζα ή είναι χαλαρό	Βάλτε το φως στην πρίζα παροχής ρεύματος.
	Η ασφάλεια έχει καεί ή είναι ελαττωματική	Ελέγξτε την ασφάλεια, αντικαταστήστε την εάν χρειάζεται.
	Η πρίζα είναι ελαττωματική	Οι δυσλειτουργίες του δικτύου παροχής ρεύματος πρέπει να επισκευάζονται από ένα ηλεκτρολόγο.
Το φαγητό είναι πολύ ζεστό.	Η θερμοκρασία δεν είναι ρυθμισμένη σωστά.	Παρακαλώ κοιτάξτε την ενότητα της αρχικής ρύθμισης της θερμοκρασίας.
	Η πόρτα ήταν ανοιχτή για μεγάλο χρονικό διάστημα.	Ανοίξτε την πόρτα μόνο για όσο χρειαστεί.
	Έχει τοποθετηθεί στην συσκευή μία μεγάλη ποσότητα ζεστών τροφίμων Α μέσα στις τελευταίες 24 ώρες.	Γυρίστε την ρύθμιση της θερμοκρασίας σε μία πιο ψυχρή ρύθμιση.
	Η συσκευή είναι κοντά σε μία πηγή θερμότητας.	Παρακαλώ κοιτάξτε την ενότητα της τοποθέτησης.
Η συσκευή κρυώνει υπερβολικά	Η θερμοκρασία είναι ρυθμισμένη πολύ χαμηλά.	Γυρίστε προσωρινά το κουμπί ρύθμισης της θερμοκρασίας σε μια πιο ζεστή ρύθμιση.
Ασυνήθιστοι θόρυβοι	Η συσκευή δεν είναι επίπεδη.	Ρυθμίστε ξανά τα πόδια.
	Η συσκευή ακουμπάει στον τοίχο ή σε άλλα αντικείμενα.V	Μετακινήστε ελαφρά την συσκευή.
	Ένα εξάρτημα, π.χ. ένας σωλήνας, στο πίσω μέρος της συσκευής αγγίζει ένα άλλο μέρος της συσκευής ή τον τοίχο.	Εάν χρειάζεται, λυγίστε προσεκτικά το εξάρτημα μακριά.
Υψηλός σχηματισμός πάγου στο λάστιχο στεγανοποίησης της πόρτας.	Το λάστιχο της δεν κλείνει αεροστεγώς.	Θερμάνετε προσεκτικά τα τμήματα που υπάρχει διαρροή στην πόρτα με ένα πιστολάκι μαλλιών (σε δροσερή ρύθμιση). Ταυτόχρονα, διαμορφώστε με το χέρι το λάστιχο της πόρτας που έχει θερμανθεί έτσι ώστε να κάθεται σωστά.

Εάν εμφανίζεται και πάλι η δυσλειτουργία, επικοινωνήστε με το κέντρο τεχνικής εξυπηρέτησης.

Για να επικοινωνήσετε με την τεχνική βοήθεια, επισκεφθείτε τον ιστότοπό μας: <https://corporate.haier-europe.com/en/> . Στην ενότητα "websites", επιλέξτε τη μάρκα του προϊόντος σας και τη χώρα σας. Θα ανακατευθυνθείτε στον συγκεκριμένο ιστότοπο όπου μπορείτε να βρείτε τον αριθμό τηλεφώνου και τη φόρμα για να επικοινωνήσετε με την τεχνική βοήθεια

Για περισσότερες πληροφορίες σχετικά με το προϊόν, συμβουλευτείτε τη διεύθυνση <https://eprel.ec.europa.eu/> ή σαρώστε το QR στην ενεργειακή ετικέτα που παρέχεται με τη συσκευή.

Instrucciones para el Usuario

No-frost Refrigerador congelador

Índice	
1. Información sobre seguridad	Página 1~9
2. Vista general	Página 10
3. Invertir el sentido de apertura de la puerta	Página 11~13
4. Instalación	Página 14~15
5. Uso normal	Página 16~21

Gracias por comprar este producto.

Antes de utilizar el frigorífico, lea con atención el manual de instrucciones para aprovechar al máximo sus prestaciones. Guarde toda la documentación para utilizarla más adelante o para otros propietarios. Este producto es para uso doméstico o para aplicaciones similares exclusivamente; por ejemplo:

- Cocina para el personal de tiendas, oficinas y otros lugares de trabajo
- Fincas rústicas, clientes de hoteles, moteles y otros entornos residenciales
- Habitaciones de huéspedes (Bed and Breakfasts)
- Servicios de catering y aplicaciones similares no destinadas a la venta al por menor

Este electrodoméstico solo debe utilizarse para conservar alimentos, cualquier otro uso se considera peligroso y el fabricante no se responsabilizará cuando se incumplan las instrucciones. Asimismo, se recomienda tomar nota de las condiciones de la garantía.

INFORMACIÓN DE SEGURIDAD

¡Lea atentamente las instrucciones de funcionamiento e instalación! Contienen información importante sobre cómo instalar, utilizar y mantener este electrodoméstico. El fabricante no se hace responsable si no cumple las instrucciones y advertencias. Guarde todos los documentos para consultas o propietarios futuros."

- **No conecte el electrodoméstico a la red eléctrica hasta retirar por completo todos los embalajes y protectores para el transporte. Mantenga a los niños alejados del embalaje y de sus partes. ¡Los cartones plegables y el film plástico suponen un peligro de asfixia!"**
- **Si el electrodoméstico se ha transportado en horizontal, espere al menos 4 horas antes de encenderlo para que el aceite del compresor se asiente.**
- **Cuando reciba el electrodoméstico, compruebe que no está dañado y que todos los componentes y accesorios se encuentran en perfecto estado.**

- **No dañe el circuito de refrigerante.**
- **Mantenga despejadas las ranuras de ventilación de la carcasa del electrodoméstico o de la estructura integrada.**
- **No utilice agua para limpiar la zona del compresor; pase meticulosamente un trapo seco después de limpiar para evitar que se oxide.**
- **Este electrodoméstico es pesado: manipúlelo con la ayuda de otra persona.**
- **Instale y nivele el electrodoméstico en un área adecuada para su tamaño y uso.**
- **Asegúrese de que la información eléctrica de la etiqueta de características coincida con la fuente de alimentación. Si no es así, póngase en contacto con un electricista.**
- **Este electrodoméstico funciona mediante una fuente de alimentación de 220-240 V CA/50 Hz. Una fluctuación anormal del voltaje puede provocar que el electrodoméstico no se ponga en marcha, o que se dañe el control de temperatura o el compresor, o que se oiga un ruido anormal durante el funcionamiento. En tal caso, se deberá instalar un regulador automático.**
- **Solo para el Reino Unido: El cable de alimentación de este electrodoméstico está equipado con un enchufe de 3 cables (a tierra)**

que se ajusta a una toma de corriente estándar de 3 cables (a tierra). No corte ni desmonte la tercera patilla (toma de tierra). Una vez instalado el electrodoméstico, el enchufe debe ser accesible.

- Asegúrese de que el cable eléctrico no quede atrapado debajo el electrodoméstico durante y después de su transporte/traslado para evitar cortes o daños en el cable. Para evitar riesgos, el fabricante, su representante de servicio o cualquier otra persona cualificada deben cambiar cualquier cable de alimentación que esté dañado**
- No instale el electrodoméstico en lugares húmedos, con grasa o polvo, ni lo exponga a la luz solar directa y al agua.**
- No instale el electrodoméstico cerca de calentadores o materiales inflamables.**
- PARA electrodomésticos con compartimento congelador: en caso de corte del suministro eléctrico, no abra la puerta. Los alimentos congelados no deben verse afectados si el corte dura menos que las horas indicadas en la etiqueta de valores máximos (tiempo de aumento de la temperatura). Si el corte se prolonga durante más tiempo, deberá procederse a la comprobación de los alimentos y consumirse de inmediato; también se pueden cocinar y volver a congelar.**

- Si le resulta difícil abrir la puerta del electrodoméstico justo después de cerrarla, no se preocupe. Esto se debe a la diferencia de presión que deberá ecualizarse para permitir que la puerta vuelva a abrirse normalmente transcurridos unos minutos.
- No almacene medicamentos, bacterias ni agentes químicos en el electrodoméstico. Este aparato es un electrodoméstico: no se recomienda almacenar materiales que requieran temperaturas extremas.
- No tire del cable ni doble demasiado; tampoco debe tocar el enchufe con las manos mojadas.
- No almacene productos que contengan propelentes inflamables (p.ej.: aerosoles) o sustancias explosivas en el electrodoméstico. ¡Peligro de explosión!
- No coloque artículos inestables (objetos pesados, recipientes llenos de agua) en la parte superior del frigorífico, a fin de evitar lesiones personales causadas por caídas o descargas eléctricas causadas por el contacto con el agua.
- No utilice aparatos eléctricos dentro de los compartimentos para la conservación de alimentos del electrodoméstico, a menos que sean del tipo que recomienda el fabricante.
- Para evitar cortes o lesiones, no toque los elementos internos de refrigeración, sobre todo con las manos húmedas.

- **Aquí están en riesgo los niños, las personas con capacidades físicas, mentales o sensoriales limitadas y las personas con conocimientos inadecuados sobre el funcionamiento seguro de este electrodoméstico. Compruebe que los niños y las personas vulnerables hayan entendido los riesgos. Una persona responsable de la seguridad debe supervisar o instruir a los niños y a las personas vulnerables que utilicen este electrodoméstico. Solo los niños mayores de 8 años pueden usar este electrodoméstico.**
- **Los niños no deben jugar con el electrodoméstico**
- **Está permitido que los niños de 3 a 8 años de edad carguen o descarguen este aparato.**
- **PARA electrodomésticos con compartimento congelador: no almacene líquidos embotellados o enlatados (especialmente bebidas carbonatadas) en el congelador. ¡Las botellas y latas pueden explotar!**
- **PARA electrodomésticos con compartimento congelador: nunca se ponga alimentos congelados en la boca directamente desde el congelador. ¡Peligro de quemaduras por baja temperatura!**
- **Mantenga las piezas de plástico y la junta de la puerta limpias de aceite y grasa. De lo**

contrario, las partes plásticas y la junta de la puerta se volverán porosas.

- **Antes de realizar cualquier operación, desconecte el cable eléctrico de la toma de corriente.**
- **No utilice aparatos mecánicos ni otros medios para acelerar el proceso de descongelación y siga las recomendaciones del fabricante.**
- **No utilice objetos afilados o puntiagudos, como cuchillos o tenedores, para quitar el hielo. Nunca utilice secadores de pelo, calentadores eléctricos u otros aparatos eléctricos para descongelar el electrodoméstico.**
- **Se recomienda mantener limpio el enchufe. Cualquier acumulación excesiva de polvo en el enchufe podría originar un incendio.**
- **No intente reparar, desmontar o modificar este electrodoméstico por su cuenta. En caso de necesitar reparación, póngase siempre en contacto con nuestro servicio de atención al cliente.**
- **Supervise a los niños mientras se realizan tareas de limpieza o mantenimiento en el electrodoméstico.**
- **No limpie los estantes de cristal fríos con agua caliente. El cambio repentino de temperatura puede causar que el vidrio se rompa.**

- **ADVERTENCIA:** Los tubos del circuito de refrigeración transportan una pequeña cantidad de refrigerante ecológico pero inflamable (R600a) y gas aislante (ciclopentano). No daña la capa de ozono y no aumenta el efecto invernadero. Si se producen fugas de refrigerante, este puede causar lesiones en los ojos o inflamarse.
- En caso de producirse daños en el circuito de refrigerante:
 - Apague el electrodoméstico y desenchúfelo de la red eléctrica.
 - Mantenga las llamas abiertas y/o las fuentes de ignición alejadas del electrodoméstico.
 - Ventile la habitación durante varios minutos.
 - Informe al servicio de atención al cliente.
- **ADVERTENCIA:** No dañe el enchufe o el cable de alimentación; esto podría provocar incendios o descargas eléctricas.
- **ADVERTENCIA:** No utilice tomas de corriente múltiples portátiles ni fuentes de alimentación portátiles. No recomendamos el uso de cables prolongadores ni adaptadores con varias tomas.
- No intente sentarse o ponerse de pie en la parte superior del electrodoméstico. Esto podría dañarlo o sufrir lesiones personales. Este electrodoméstico no se puede instalar apilado sobre otro.

- **El electrodoméstico es un producto diseñado y fabricado para el uso doméstico.**
- **Solo pueden usarse piezas originales suministradas por el fabricante. El fabricante garantiza que solo estas piezas cumplen los requisitos de seguridad.**
- **Abrir la puerta durante un tiempo prolongado puede provocar un aumento significativo de la temperatura en los compartimentos del electrodoméstico**
- **Limpie regularmente las superficies que puedan entrar en contacto con alimentos y sistemas de drenaje accesibles**
- **Limpie los depósitos de agua si no se han utilizado durante 48 horas. Enjuague el sistema de agua conectado al suministro de agua si no se ha extraído agua durante 5 días**
- **Guarde la carne y el pescado crudos en recipientes adecuados en el frigorífico, para evitar que entren en contacto con otros alimentos o goteen sobre ellos**
- **Los compartimentos de congelación de dos estrellas (si el aparato dispone de ellos) son adecuados para conservar alimentos precongelados, guardar o hacer helados y producir cubitos de hielo**

- Los compartimentos de una, dos y tres estrellas (si el aparato dispone de ellos) no son adecuados para congelar alimentos frescos
- Para evitar la aparición de moho, el aparato se debe apagar, descongelar, limpiar y secar, además de dejar la puerta abierta, cuando vaya a permanecer vacío durante largos periodos de tiempo
- En el caso de los armarios para la conservación de vinos: Aparato destinado a utilizarse exclusivamente para la conservación de vinos
- En el caso de los aparatos de libre instalación: Este aparato no está destinado a utilizarse como aparato encastrable
- En el caso de los aparatos sin compartimento de cuatro estrellas: Este aparato no es adecuado para la congelación de productos alimenticios

Desguace de electrodomésticos antiguos



Este electrodoméstico tiene la marca de conformidad con la Directiva europea 2012/19/UE sobre residuos de aparatos eléctricos y electrónicos (RAEE).

Los RAEE contienen sustancias contaminantes (que pueden tener consecuencias negativas para el medio ambiente) y componentes básicos (que pueden reutilizarse). Es importante someter los RAEE a procedimientos específicos para eliminar y desechar de manera correcta todos los contaminantes, además de recuperar y reciclar todos los materiales.

Todos personalmente somos importantes cuando se trata de garantizar que los RAEE no se conviertan en un problema ambiental. Para esto, es fundamental respetar algunas reglas básicas:

- Los RAEE no deben tratarse como residuos domésticos.
- Los RAEE deben entregarse en los puntos de recogida pertinentes que gestionan los municipios o las empresas autorizadas. En algunos países existe un servicio de recogida de RAEE de gran tamaño.

En muchos países se puede entregar el electrodoméstico antiguo al comprar otro nuevo en el establecimiento, que deberá recogerlo de forma gratuita siempre que se trate de un aparato equivalente y que tenga las mismas funciones que el suministrado.

Conformidad

Al colocar la marca  en este producto, declaramos, bajo nuestra propia responsabilidad, el cumplimiento de todos los requisitos europeos en términos de seguridad, salud y medio ambiente, establecidos en la legislación para este producto.

Garantía

La garantía mínima es: 2 años para los países de la UE, 3 años para Turquía, 1 año para el Reino Unido, 1 año para Rusia, 3 años para Suecia, 2 años para Serbia, 5 años para Noruega, 1 año para Marruecos y 6 meses para Argelia. En Túnez no se requiere garantía legal.

Ahorro energético

Para ahorrar más energía, recomendamos lo siguiente:

- Instale el electrodoméstico en un lugar con buena ventilación, que esté lejos de fuentes de calor y no quede expuesto a la luz solar directa.
- Procure no guardar alimentos calientes en el frigorífico para evitar que la temperatura interior aumente y el compresor funcione de manera continua.
- No introduzca demasiados alimentos para garantizar una circulación de aire adecuada.
- Descongele el electrodoméstico si tiene hielo para facilitar la transferencia del frío.
- Si se corta la corriente eléctrica, es aconsejable mantener las puertas del frigorífico cerradas.
- Abra las puertas o manténgalas abiertas lo menos posible.
- Evite ajustar temperaturas demasiado bajas.
- Elimine el polvo de la parte trasera del electrodoméstico.

Vista general

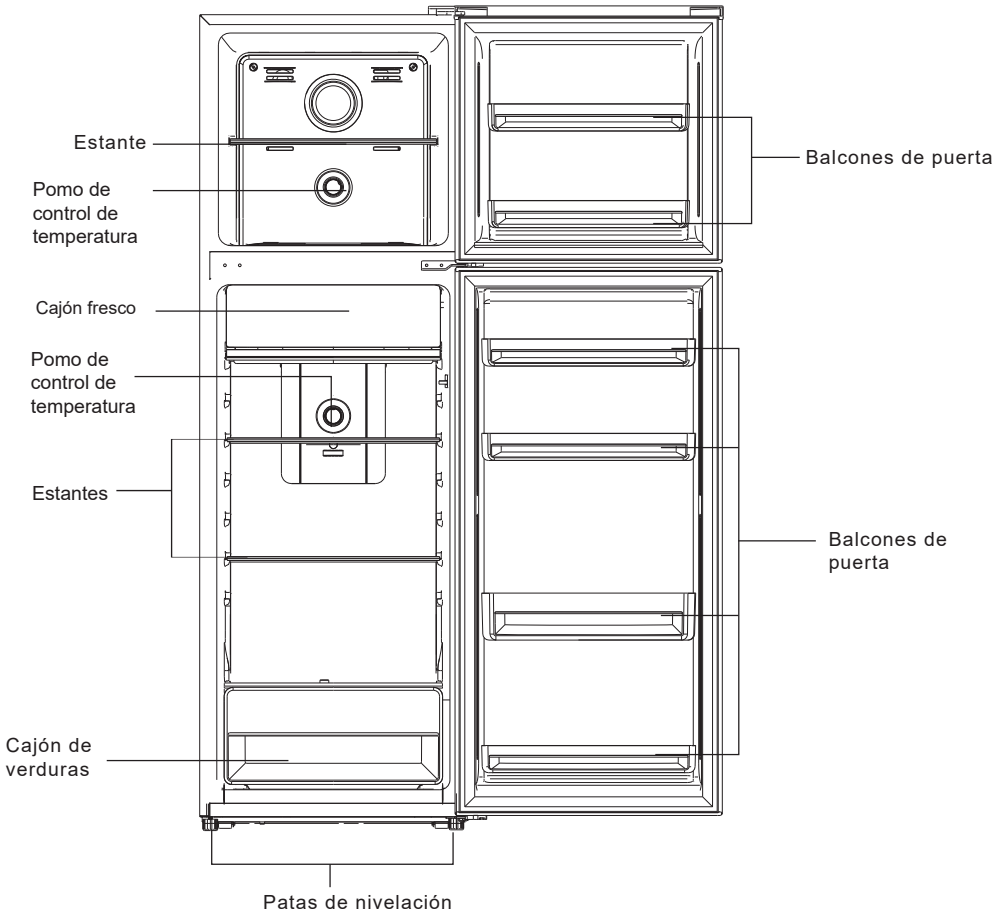

La configuración que ahorra más energía requiere colocar cajones, fiambreras y estantes en el producto. Consulta las imágenes anteriores.

Esta ilustración solo sirve de referencia. Consulte los detalles en su electrodoméstico.

Invertir el sentido de apertura de la puerta

Antes de invertir la puerta, prepárese las herramientas y el material debajo: destornillador recto, destornillador en cruz, llave inglesa y los componentes incluidos en la bolsa de polietileno:

Bisagra izquierda,
cant. 1

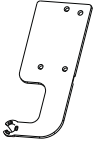

Cubierta de la
bisagra izquierda,
cant. 1



Tope intermedio
izquierdo, cant. 1



Bloque de metal
de tope
intermedio
izquierdo, cant. 1



1. Cierre la puerta superior, saque el tornillo de las cubiertas de la bisagra superior con un destornillador de cruz. Quite la cubierta de la bisagra, luego desatornille la bisagra superior y quite la puerta superior.

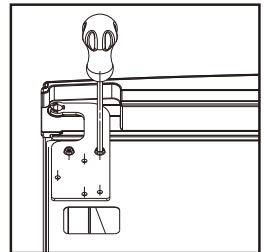
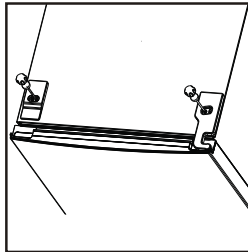

2. Desenrosque la bisagra intermedia con un destornillador en cruz, y luego quite la puerta inferior.

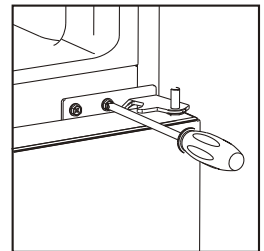

3. Baje el frigorífico, saque las patas de ajuste como abajo indicado, luego desatornille la bisagra inferior con un destornillador de cruz.

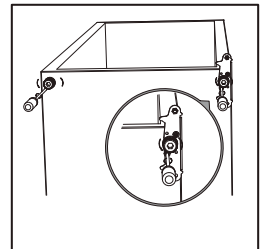

Invertir el sentido de apertura de la puerta

4. Suelte y retire el pasador de la bisagra inferior; dele la vuelta a la abrazadera y vuelva a colocarla.

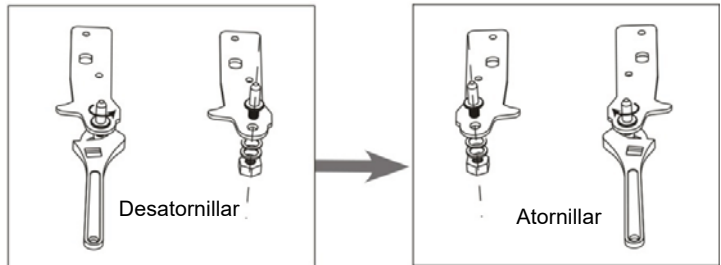

5. Coloque el pasador de la bisagra inferior para instalar de nuevo la abrazadera. Vuelva a colocar las dos patas ajustables. Transfiera la puerta inferior a la posición correcta.

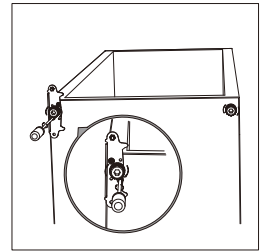

6. Haga que la bisagra intermedia invierta la dirección 180°, y luego transférala a la posición correcta de izquierda. Ponga el pasador de bisagra intermedia en el agujero superior de la puerta inferior, y luego apriete los tornillos.

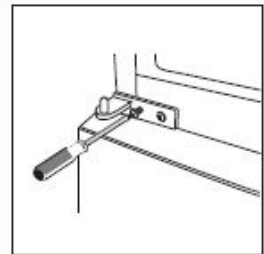

7. Desatornille el tope intermedio derecho con el bloque de metal de la parte inferior de la puerta superior. Y luego instale el tope intermedio izquierdo y el bloque de metal en el lado izquierdo de la parte inferior de la puerta superior.

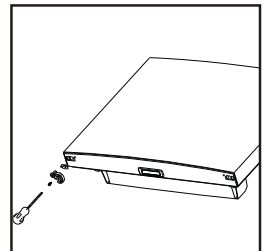
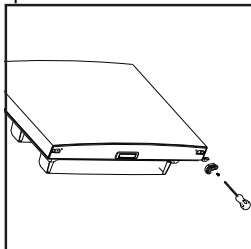

Invertir el sentido de apertura de la puerta

8. Instale la puerta superior, fije la bisagra de la puerta superior en el armario.

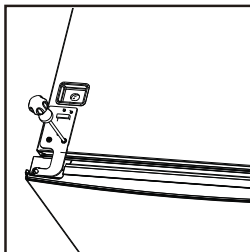

9. Tome la cubierta de la bisagra izquierda de la bolsa de accesorios e instálela con la bisagra superior. Entonces instale la cubierta del agujero en el lado derecho.

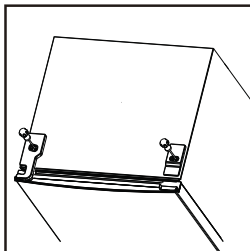

10. Desprenda las juntas de la puerta del frigorífico y del congelador y póngalas después de la rotación.

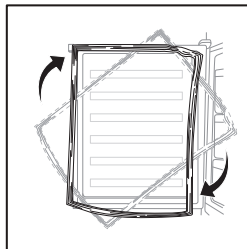

Instalación

Espacio necesario

Dejar espacio para abrir la puerta

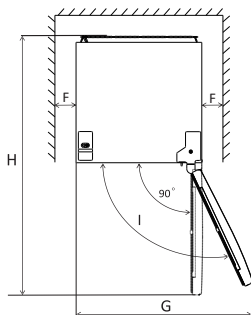
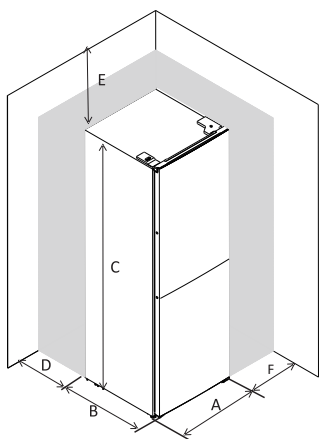

A	550
B	600
C	1670
D	min=50
E	min=50
F	min=50
G	1100
H	1150
I	135°

Nivelación de la unidad

Si la unidad no está nivelada, las puertas y la alineación de las juntas magnéticas no se cubrirán de forma correcta.

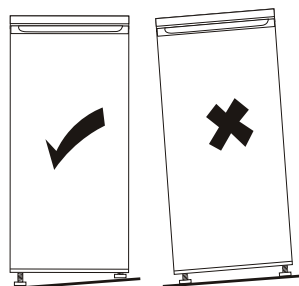
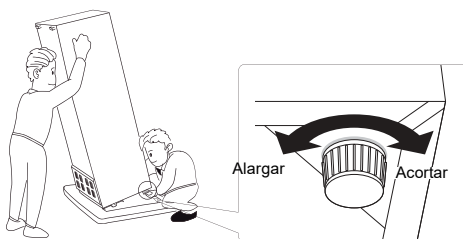

Instalación

Colocación

Instale el electrodoméstico en un sitio donde la temperatura ambiente se corresponda con la clase climática indicada en la placa de información del mismo:

- templada extendida: «Aparato de refrigeración destinado a utilizarse a temperaturas ambiente de entre 10 °C y 32 °C»;
- templada: «Aparato de refrigeración destinado a utilizarse a temperaturas ambiente de entre 16 °C y 32 °C»;
- subtropical: «Aparato de refrigeración destinado a utilizarse a temperaturas ambiente de entre 16 °C y 38 °C»;
- tropical: «Aparato de refrigeración destinado a utilizarse a temperaturas ambiente de entre 16 °C y 43 °C».

Ubicación

El electrodoméstico ha de instalarse alejado de fuentes de calor como radiadores, calderas, la luz directa del sol, etc. Hay que cercionarse de que el aire puede circular alrededor de toda la unidad. Para asegurar un mejor rendimiento, si el electrodoméstico se coloca debajo de una caldera de pared, la distancia mínima entre la parte superior del electrodoméstico y la unidad de pared tiene que ser de al menos 100 mm. Lo ideal es que el electrodoméstico no se coloque debajo de calderas. La nivelación precisa se garantiza mediante uno o más pies de nivelación del electrodoméstico.

¡Atención! Tiene que poder desconectar el electrodoméstico así que el enchufe principal ha de ser de fácil acceso una vez esté instalado

Conexión eléctrica

Antes de enchufarlo, asegúrese de que el voltaje y la frecuencia indicada en la placa de información se corresponde con el suministro eléctrico de su casa. El electrodoméstico tiene que estar conectado a una toma de tierra. El cable eléctrico proporcionado está diseñado para ello. Si el enchufe de pared no tiene toma de tierra, conecte el electrodoméstico a una toma de tierra independiente que cumpla los requisitos regulatorios y consulte con un electricista.

El fabricante no se responsabiliza en caso de ignorar las precauciones de seguridad indicadas.

El electrodoméstico cumple las Directivas de la CEE.

Uso normal

Uso del panel de control

Ajuste de la temperatura del compartimiento del congelador

- Enchufe el electrodoméstico. La temperatura interna es controlada por un sensor. Hay 3 ajustes: COLD, COLDER e COLDEST.
- El congelador podría no funcionar a la temperatura correcta si la puerta se abre con demasiada frecuencia o si se instala en un lugar demasiado caluroso.

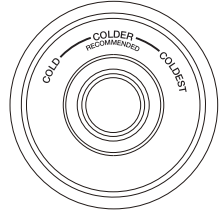

Ajuste de la temperatura del compartimiento del frigorífico

- Enchufe el electrodoméstico. La temperatura interna es controlada por un sensor. Hay 4 ajustes: OFF; COLD, COLDER e COLDEST. COLD es la configuración más cálida COLDEST es la configuración más fría, OFF es apagado.
- El congelador podría no funcionar a la temperatura correcta si la puerta se abre con demasiada frecuencia o si se instala en un lugar demasiado caluroso.
- Ni el compartimiento del frigorífico ni el del congelador funcionan cuando el ajuste está OFF.

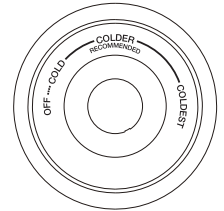

Uso diario

Coloque diferentes alimentos en diferentes compartimentos de acuerdo con la tabla siguiente.

Compartimentos del frigorífico	Tipo de alimento
Puerta o balcones del compartimento del frigorífico	<ul style="list-style-type: none"> • Alimentos con conservantes naturales, como mermeladas, zumos, bebidas y condimentos. • No almacene alimentos perecederos.
Cajón de verdura	<ul style="list-style-type: none"> • Las frutas, hierbas y verduras deben colocarse por separado en el recipiente de verdura. • No guarde plátanos, cebollas, patatas ni ajos en el frigorífico.
Estante del frigorífico - central	<ul style="list-style-type: none"> • Productos lácteos, huevos
Estante del frigorífico - superior	<ul style="list-style-type: none"> • Alimentos que no necesitan cocinarse, como alimentos listos para comer, carnes delicatessen y sobras.
Cajones del congelador/ bandeja	<ul style="list-style-type: none"> • Alimentos para almacenamiento a largo plazo. • Cajón inferior para carne cruda, aves de corral y pescado. • Cajón central para verduras congeladas y patatas fritas. • Bandeja superior para helado, fruta congelada y productos horneados congelados.

Uso normal

Primer uso

Limpieza del interior

Antes de utilizar el electrodoméstico por primera vez, lave el interior y todos los accesorios internos con agua templada y jabón neutro para eliminar los olores típicos de los productos nuevos. A continuación séquelo totalmente. Importante, no utilice detergente ni productos abrasivos ya que podría dañarse el esmalte.

Recomendación de ajustes de temperatura

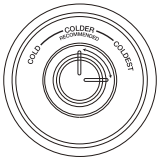
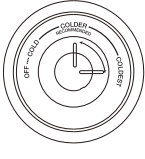
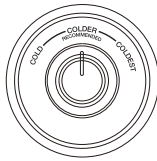
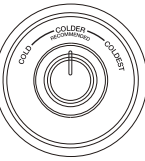
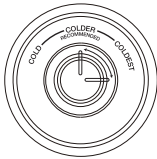
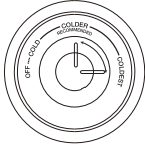
Recomendación de ajustes de temperatura		
Temperatura ambiente	Compartimento del congelador	Compartimento del frigorífico
Verano		
	Programar en colder~coldest	Programar en colder~coldest
Normal		
	Programar en colder	Programar en colder
Invierno		
	Programar en colder~coldest	Programar en colder~coldest

La información anterior proporciona a los usuarios recomendaciones sobre la configuración de la temperatura.

En invierno o a temperaturas inferiores a 16°C, los usuarios deben evitar ponerse en el más frío

Uso normal

Impacto en el almacenamiento de alimentos

- Se sugiere ajustar la temperatura a 4°C en el compartimento del frigorífico y, si es posible, a -18°C en el compartimento del congelador.
- Para la mayoría de las categorías de alimentos, el tiempo de almacenamiento más largo en el compartimento del frigorífico se logra con temperaturas más frías. Dado que algunos productos en particular (como frutas y verduras frescas) pueden dañarse con temperaturas más frías, se sugiere mantenerlos en los cajones de verduras, siempre que haya. Si no hay, mantenga un ajuste medio del termostato.
- Para alimentos congelados, consulte el tiempo de almacenamiento escrito en el envase de los alimentos. Este tiempo de almacenamiento se consigue siempre que el ajuste respete las temperaturas de referencia del compartimento (una estrella -6°C, dos estrellas -12°C, tres estrellas -18°C).

Trucos que pueden ser de utilidad

Para obtener un mayor rendimiento del proceso de súper congelación, le presentamos a continuación algunos trucos que pueden serle útiles:

- la cantidad máxima de alimentos que pueden congelarse en 24 horas se especifican en la placa de información;
- el proceso de súper congelado configurado de serie es de 24 horas. No pueden añadirse más alimentos para su congelación durante ese período;
- El proceso de congelación de la cena dura 24 horas.
- el compartimento congelador es adecuado para congelar alimentos frescos y almacenar alimentos congelados y ultracongelados durante mucho tiempo

Almacenar alimentos congelados

Cuando lo ponga en funcionamiento por primera vez o después de un largo período de inutilización. Antes de colocar los alimentos en el congelador ponga el congelador en modo súper congelación ("SUPER FREEZING")

¡Importante! En caso de descongelación accidental, por ejemplo que se haya ido la luz durante más tiempo del especificado en la tabla de características técnicas en el apartado "período de descongelado", los alimentos descongelados tienen que consumirse o cocinarse con inmediatez y luego volver a congelarse (toda vez se hayan cocinado)

Deshielo

Los alimentos congelados o ultracongelados, antes de utilizarse, se pueden descongelar ligeramente en el compartimento de refrigeración o a temperatura ambiente, dependiendo del tiempo del que se disponga.

Las piezas pequeñas se pueden cocinar aunque estén congelados, directamente del congelado. En este caso el período de cocción será mayor.

Cubitera

El electrodoméstico puede disponer de una o más cubiteras.

Auxiliares

Estantes móviles

Las paredes del frigorífico tienen una serie de guías para colocar los estantes como se desee.

Colocación de los balcones de la puerta

Los balcones de la puerta se pueden situar a diferentes alturas para permitir el almacenamiento de envases de alimentos de distintos tamaños.

Para realizar estos ajustes proceda de la siguiente manera: tire gradualmente del balcón en la dirección de las flechas hasta que quede libre y luego vuelva a colocarlo según sea necesario.

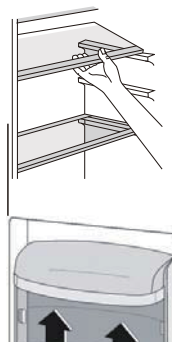

Uso normal

Trucos que pueden ser de utilidad

Para obtener un mayor rendimiento del proceso de súper congelación, le presentamos a continuación algunos trucos que pueden serle útiles:

- prepare los alimentos en porciones pequeñas para que se puedan congelar de forma rápida y homogénea y que sea más fácil después descongelar sólo la cantidad necesaria;
- envuelva los alimentos en papel de aluminio o film de cocina para cercionarse de que no quedan bolsas de aire; los alimentos frescos y no congelados tocan los alimentos que ya están congelados para no alterar la temperatura de éstos;
- los alimentos magros se conservan mejor y durante más tiempo que los grasos; la sal reduce el tiempo de conservación de los alimentos congelados;
- los cubitos de hielo si se consumen directamente al sacarlos del congelador pueden provocar quemaduras por congelación;
- es aconsejable anotar la fecha de congelación de cada uno de los paquetes para que resulte más fácil localizarlos en el congelador;
- es aconsejable anotar la fecha de congelación de cada uno de los paquetes congelados para controlar el período de conservación.

Trucos para conservar alimentos congelados

Para un mayor rendimiento del electrodoméstico, ha de:

- cercionarse de que el lugar donde venden alimentos que se comercializan congelados dispone de un sistema de conservación de los mismos adecuado;
- procurar que el tiempo transcurrido desde que se adquieren los alimentos congelados hasta que se meten en el congelador es el menor posible.
- procurar no abrir la puerta con frecuencia ni se deja abierta más tiempo del estrictamente necesario. Una vez que los alimentos se descongelan se deterioran con rapidez y no se pueden volver a congelar.
- no exceder el período de conservación indicado por el proveedor.

Sugerencias para refrigerar alimentos frescos

Para obtener resultados óptimos:

- No guarde alimentos calientes ni líquidos que se evaporen en el frigorífico. Cubra o envuelva los alimentos, especialmente si tienen un sabor fuerte.
- Carne (toda): envuelva los alimentos en bolsas de polietileno y colóquelos en el estante de cristal situado sobre el cajón de verdura.
- Por seguridad, estos alimentos solo deben conservarse uno o dos días como máximo de esta manera.
- Alimentos cocinados, los platos fríos, etc.: deben cubrirse y pueden colocarse en cualquier estante. Fruta y verdura: deben limpiarse bien y colocarse en los cajones especiales.
- Mantequilla y queso: deben colocarse en recipientes herméticos o envolverse en papel de aluminio o bolsas de polietileno para excluir el aire en la medida de lo posible.
- Botellas de leche: deben llevar la tapa y deben colocarse en los balcones de la puerta.
- Plátanos, patatas, cebollas y ajo: si no están envasados no deben guardarse en el frigorífico.

Uso normal

Localización y resolución de problemas

¡Atención! Antes de proceder a la localización y resolución de problemas desconecte el enchufe. Sólo personal cualificado puede realizar las labores de localización y resolución de problemas que no figuran en el presente manual

¡Importante! Hay sonidos que son debidos al uso normal (compresor, circuito de refrigeración).

Problema	Possible causa	Soluzione
El electrodoméstico no funciona	No está enchufado o el enchufe está flojo o no está encendido	Enchúfelo y conéctelo
	El fusible está fundido	Compruebe el fusible y cámbielo si fuese necesario.
	En enchufe de pared es defectuoso	Los enchufes que no funcionan tiene que repararlos un electricista.
	La perilla de regulación de temperatura se establece en el número "OFF".	Ajuste la perilla en otro número para encender el aparato.
La comida está demasiado caliente.	La temperatura no se ha ajustado de forma adecuada.	Consulte la sección Programación de temperatura.
	La puerta ha estado mucho tiempo abierta.	Abra la puerta el tiempo que sea estrictamente necesario.
	Se colocó una gran cantidad de alimentos calientes en el aparato en las últimas 24 horas.	Gire el regulador de temperatura a un ajuste de temperatura más bajo de manera provisional.
	El electrodoméstico está cerca de una fuente de calor.	Consulte la sección dedicada al lugar de instalación.
El aparato se enfría demasiado.	La temperatura es demasiado fría.	Gire la perilla de regulación de temperatura a un ajuste más cálido temporalmente.
Ruidos extraños	No está nivelado.	Reajuste los pies.
	Toca la pared u otros objetos.	Muévalo un poco.
	Algún componente toca con otro o toca la pared.	Si fuese necesario, sepárelos un poco con cuidado.
Se acumula mucho hielo en la junta de la puerta.	La junta de la puerta no cierra herméticamente.	Seque con cuidado las zonas de la junta de la puerta que gotean con un secador de pelo (aire frío). Al mismo tiempo, adapte la junta caliente de la puerta con la mano para que encaje correctamente.

Si vuelve a aparecer el problema póngase en contacto con el Servicio Técnico.

Para ponerse en contacto con la asistencia técnica, visite nuestro sitio web: <https://corporate.haier-europe.com/en/>. En la sección "websites", elija la marca de su producto y su país. Serás redirigido al sitio web específico donde podrás encontrar el número de teléfono y el formulario para contactar con la asistencia técnica.

Para más información sobre el producto, consulte <https://eprel.ec.europa.eu/> o escanee el QR en la etiqueta energética suministrada con el aparato.

Käyttäjäohjeet

No-frost Jääkaappi-pakastin

Sisältö

1. Turvallisuustieto	1~10
2. Yleiskatsaus	11
3. Oven käännettävyys	12~14
4. Asennus	15~16
5. Päivittäinen käyttö	17~22

Kiitos, että ostit tämän tuotteen.

Lue tämä käyttöopas huolellisesti ennen jääkaapin käyttämistä, jotta sen suoritus teho olisi paras mahdollinen. Säilytä kaikki asiakirjat myöhempää käyttöä tai toisia omistajia varten. Tuote on tarkoitettu yksinomaan kotitalouskäyttöön ja vastaaviin tarkoituksiin, kuten:

- henkilöstökeittiöt kaupoissa, toimistoissa ja muissa työympäristöissä
- maatilat, hotellien, motellien ja muiden majatalojen asiakkaiden käyttöympäristöt
- aamiaismajoitus (Bed & Breakfast)
- pitopalvelut ja vastaavat, ei jälleenmyynti.

Laitetta saa käyttää vain elintarvikkeiden säilyttämiseen. Kaikki muu käyttö katsotaan vaaralliseksi, eikä valmistaja ole vastuussa mistään vaurioista. Suosittelemme myös kiinnittämään huomiota takuuehtoihin.

TURVALLISUUSTIEDOT

Lue käyttö- ja asennusohjeet huolellisesti! Ne sisältävät tärkeää tietoa laitteen asennuksesta, käytöstä ja ylläpidosta. Laitteen valmistaja ei ole vastuussa sellaista seurauksista, jotka aiheutuvat, jos et noudata laitteen ohjeita ja varoituksia. Säilytä kaikki asiakirjat, jotta voit luovuttaa ne seuraavalle mahdolliselle omistajalle.

- **Älä liitä laitetta verkkovirtaan, ennen kuin kaikki pakkaus- ja suojamateriaalit on poistettu. Pidä kaikki pakkausmateriaali poissa lasten ulottuvilta. Laatikkopahvi ja muovipussit voivat aiheuttaa tukehtumisvaaran.**
- **Jos laite on kuljetettu vaaka-asennossa, anna sen seistä vähintään 4 tuntia ennen kuin kytket sen päälle, jotta lauhduttimen öljy asettuu**
- **Varmista toimituksen saadessasi, että tuote ei ole vaurioitunut ja kaikki osat ja varusteet ovat hyvässä kunnossa**
- **Älä vaurioita jäähdytyspiiriä**

- Pidä laitteen rungossa tai rakenteessa olevat tuuletusaukot vapaina tukoksista
- Älä käytä vettä kompressorin puhdistamisessa. Pyyhi se huolellisesti kuivalla liinalla puhdistamisen jälkeen ruostumisen estämiseksi
- Laite on painava ja sen vuoksi sen käsittelemiseen tarvitaan aina vähintään kaksi ihmistä.
- Asenna ja säädä laitteen jalvoja tarpeen mukaan niin että laite on tasapainossa ja tasaisesti. Asennuspaikan on oltava sopivan kokoinen ja sovelluttava laitteen käyttötarkoitukseen.
- Varmista, että laitteen sähkökilvessä ilmoitetut sähkö- ja virtatiedot soveltuvat käyttöön asennuspaikassa. Jos näin ei ole, ota yhteyttä sähköasentajaan.
- Verkkoliitäntä: 220-240 V, 50 Hz
Epänormaali jännitevaihtelu saattaa vaurioittaa laitteen lämpötilan säätöä tai kompressoria. Laite ei ehkä tällöin käynnisty lainkaan. Epänormaali jännitevaihtelu voi myös aiheuttaa epänormaalia käyntiääntä. Tässä tapauksessa laitteeseen on asennettava automaattinen jännitteensäädin.
- Vain Iso-Britannia: Laitteen virtajohtoon on liitetty 3-haarainen (maadoitettu) pistoke, joka sopii 3-haaraiseen (maadoitettuun)

pistorasiaan. Kolmatta tappia (maadoitus) ei koskaan saa leikata pois tai poistaa jollakin muulla tapaa. Pistoke tulisi olla käytettävissä laitteen asennuksen jälkeen.

- **Varmista, ettei virtajohto jää kiinni laitteen alle kantamisen/siirtämisen aikana tai sen jälkeen, jotta vältät johdon katkeamisen tai vaurioitumisen. Jos virtajohto on vaurioitunut, se täytyy viedä vaihdettavaksi valmistajalle, sen valtuuttamaan huoltoliikkeeseen tai vastaavalle ammattitaitoiselle henkilölle vaarojen välttämiseksi**
- **Älä asenna laitetta kosteaan, öljyiseen tai pölyiseen paikkaan, äläkä altista sitä suoralle auringonpaisteelle tai vedelle**
- **Älä asenna laitetta lähelle lämmittimiä tai syttyviä materiaaleja**
- **VAIN pakasteosan sisältävät laitteet: älä avaa ovea sähkökatkoksen aikana. Pakastettujen ruokien laadun ei pitäisi kärsiä, mikäli sähkökatkos kestää vähemmän aikaa kuin arvokilvessä ilmoitettu aika (lämpötilan nousuaika). Jos sähkökatkos kestää kauemmin, ruokapakasteiden kunto tulisi tarkistaa ja ruoka tulisi syödä välittömästi tai ruoka tulisi kuumentaa ja pakastaa sitten uudelleen.**

- On aivan normaalia jos laitteen oven avaaminen on tuntua vaikealta heti oven sulkemisen jälkeen. Tämä johtuu paine-erosta, joka tasaantuu hiljalleen. Oven avaaminen käy normaalisti muutaman minuutin kuluttua.
- Älä säilytä laitteessa lääkkeitä, bakteereita tai kemiallisia aineita. Laite on kotitalouslaite eikä sitä ole tarkoitettu sellaisten tuotteiden säilytykseen, jotka vaativat tarkkoja säilytyslämpötiloja.
- Älä vedä tai taivuttele virtajohtoa tarpeettomasti tai koske pistokkeeseen märillä käsillä
- Älä säilytä laitteessa syttyvää ponnekaasua (esimerkiksi suihkepullot) sisältäviä tuotteita tai tuotteita, jotka voivat räjähtää. Räjähdysvaara!
- Älä sijoita jääkaapin päälle epävakaita esineitä (esimerkiksi raskaita esineitä tai vedellä täytettyjä astioita). Näin voit välttää onnettomuudet, jotka voisivat aiheutua esineiden tippumisesta käyttäjän päälle. Vältä myös sähköshokilta, joka voisi aiheutua joutumisesta kosketuksiin kaatuvan veden kanssa.
- Älä käytä laitteen sisäpuolella sähkölaitteita, elleivät ne ole valmistajan suosittelemaa tyyppiä

- **Älä kosketa sisällä olevia jäähdytyslementtejä, etenkin märin käsin, vaurioiden ja tapaturmien välttämiseksi**
- **Vaaratilanteita voi aiheutua erityisesti lapsille tai henkilöille, jotka eivät pysty käyttämään laitetta turvallisesti fyysisten, aistillisten tai henkisten kykyjensä puutteellisuuden vuoksi tai jotka ovat kokemattomia ja tietämättömiä laitteen turvallisesta käytöstä. Varmista, että lapset ja tällaiset henkilöt ovat ymmärtäneet laitteen käyttöön liittyvät riskit ja vaarat. Turvallisuudesta vastuussa olevan henkilön on valvottava tai opastettava lapsia ja kyseisiä käyttäjäryhmiä, kun he käyttävät laitetta. Vain yli 8-vuotiaat lapset saavat käyttää laitetta.**
- **Lapset eivät saa leikkiä laitteella**
- **Tämä laitteen saavat täyttää ja tyhjentää 3-8-vuotiaat lapset**
- **VAIN pakasteosan sisältävät laitteet: älä varastoi pulloitettuja tai purkitettuja nesteitä (erityisesti hiilihappopitoisia juomia) pakasteosassa. Pullot ja purkit voivat rikkoutua!**
- **VAIN pakasteosan sisältävät laitteet: älä koskaan pistä pakastettua ruokaa suoraan suuhusi. Alhainen lämpötila voi aiheuttaa vammoja.**

- **Huolehdi siitä, että oven tiivisteet ovat puhtaat eikä niissä ole öljyä tai rasvaa. Muussa tapauksessa muoviosat ja tiivisteet haurastuvat.**
- **Irrota virtapistoke pistorasiasta ennen minkään toimenpiteiden suorittamista**
- **Älä käytä sulatuksen nopeuttamiseen mekaanisia välineitä tai muita kuin valmistajan suosittelemia keinoja**
- **Älä käytä teräväkärkisiä tai -reunaisia esineitä, kuten veitsiä tai haarukoita, jään poistamiseen. Älä sulata laitetta hiustenkuivaajalla, sähkölämmittimillä tai muilla sähkölaitteilla**
- **Suosittelimme pitämään pistokkeen puhtaana. Pistokkeen pölyjäämät voivat aiheuttaa tulipalon**
- **Älä yritä korjata tai muokata laitetta itse. Älä yritä purkaa sitä osiin. Jos laite on korjattava, ota aina yhteyttä asiakaspalveluumme.**
- **Valvo lapsia, kun laitetta puhdistetaan tai huolletaan.**
- **Älä puhdista kylmiä lasihyllyjä kuumalla vedellä. Nopeat lämpötilanvaihdokset voivat aiheuttaa lasin rikkoutumisen.**
- **VAROITUS: Jäähdytysyksikön letkut sisältävät pienen määrän ympäristöystävällistä mutta herkästi syttyvää jäähdytysnestettä (R600a)**

ja eristyskaasua (syklopentaani). Se ei vahingoita ilmakehän otsonikerrosta eikä kiihdytä kasvihuoneilmiötä. Jäähdytysyksiköstä mahdollisesti vuotanut jäähdytysneste voi vahingoittaa silmiä tai syttyä palamaan.

- Jos jäähdytysyksikkö vaurioituu:
 - kytke laitteesta virta pois ja irrota pistoke seinäpistorasiasta
 - huolehdi siitä, että laitteen lähellä ei ole palavaa tulta tai syttymislähteitä
 - tuuleta huonetta tehokkaasti useiden minuuttien ajan
 - ilmoita asiasta asiakaspalveluumme.
- VAROITUS: Älä vahingoita pistoketta tai sähköjohtoa, sillä se saattaa aiheuttaa sähköshokin tai tulipaloja.
- VAROITUS: Älä käytä monipistokkeisia jatkojohtoja äläkä siirrettäviä virtalähteitä. Emme suosittele jatkojohtojen ja monitoimisten matka-adapterien käyttöä.
- Älä istu tai seiso laitteen päällä. Voit vahingoittaa itseäsi tai laitetta. Tätä laitetta ei ole suunniteltu pinottavaksi muiden laitteiden kanssa torniksi.
- Tuote on suunniteltu ja valmistettu vain kotitalouskäyttöön
- Laitteessa tulee käyttää vain valmistajan omia alkuperäisiä osia. Valmistaja takaa

turvavaatimusten täyttymisen vain näin osien osalta.

- **Oven pitkäaikainen aukaisu voi aiheuttaa lämpötilan huomattavan alenemisen laitteen osastoilla**
- **Puhdista ruuan kanssa kosketuksiin joutuvat pinnat säännöllisesti ja pidä tyhjennysjärjestelmä puhtaana**
- **Puhdista vesisäiliöt, jos niitä ei ole käytetty 48 tuntiin. Huuhtelee vedensyöttöön liitetty vesijärjestelmä, jos vettä ei ole käytetty 5 päivään**
- **Säilytä raaka liha ja kala sopivissa astioissa jääkaapissa, jotta se ei joudu kosketuksiin muiden ruokien kanssa tai tiputa mitään niihin**
- **Kahden tähden pakastetun ruuan osastot (jos sisältyvät laitteeseen) sopivat esipakastetun ruuan säilytykseen tai jäätelön sekä jääkuutioiden valmistukseen**
- **Yksi-, kaksi- tai kolmitähtiset osastot (jos sisältyvät laitteeseen) eivät sovi tuoreiden ruokien pakastukseen**
- **Jos laite jätetään tyhjäksi pitkiksi ajoiksi, sammuta, sulata, puhdista ja kuivaa se sekä jätä ovi auki, jotta laitteen sisälle ei muodostu hometta**

- **Viinikaappien osalta: Tämä laite on tarkoitettu ainoastaan viinin säilyttämiseen**
- **Vapaasti seisovan laitteen osalta: Tätä kylmäsäilytyslaitetta ei ole tarkoitettu käytettäväksi sisäänrakennettuna laitteena**
- **Sellaisten laitteiden osalta, joissa ei ole neljän tähden osastoa: Tämä kylmäsäilytyslaite ei sovellu elintarvikkeiden pakastamiseen**

Vanhojen laitteiden hävittäminen



Tämä laite on merkitty sähkö- ja elektroniikkaromua koskevan eurooppalaisen direktiivin 2012/19/EU (SER) mukaisesti.

Sähkö- ja elektroniikkalaiteromu sisältää saastuttavia aineita (jotka voivat aiheuttaa haittaa ympäristölle) ja peruskomponentteja (jotka voidaan käyttää uudelleen). On tärkeää, että sähkö- ja elektroniikkalaiteromu toimitetaan erikoiskäsittelyyn, jotta siitä voidaan poistaa kaikki saastuttavat aineet ja käsitellä ne asianmukaisesti ja jotta kaikki materiaalit voidaan kerätä ja kierrättää.

Yksityishenkilöillä on tärkeä tehtävä varmistaa, että sähkö- ja elektroniikkalaiteromusta ei tule ympäristöongelmaa. Seuraavien perussääntöjen noudattaminen on tärkeää:

- Sähkö- ja elektroniikkalaiteromua ei saa käsitellä kotitalousjätteenä.
- Sähkö- ja elektroniikkalaiteromu on toimitettava jätehuolto-organisaation tai rekisteröityjen yhtiöiden ylläpitämiin asianmukaisiin keräyspisteisiin. Monissa maissa on suurikokoisen sähkö- ja elektroniikkalaiteromun kotikeräyspalveluja.

Monissa maissa voit uuden laitteen oston yhteydessä palauttaa vanhan laitteesi jälleenmyyjälle, jonka on vastaanotettava veloituksetta yksi vanha laite yhtä uutta laitetta kohden, mikäli laite on vastaavaa lajia ja vastaa toiminnoiltaan toimitettua laitetta.

Vaatimustenmukaisuus

Asettamalla **CE**-merkinnän tuotteeseen vahvistamme yhdenmukaisuuden kaikkien oleellisten eurooppalaisten turvallisuus-, terveys- ja ympäristövaatimusten kanssa, jotka soveltuvat lain mukaan tälle tuotteelle.

Takuu

Vähimmäistakuu on: 2 vuotta EU-maille, 3 vuotta Turkille, 1 vuosi Yhdistyneelle kuningaskunnalle, 1 vuosi Venäjälle, 3 vuosi Ruotsille, 2 vuotta Serbialle, 5 vuotta Norjalle, 1 vuosi Marokolle, 1 vuosi Algerialle, 6 vuotta Tunisiaa ei vaadita laillista takuuta.

Energiansäästö

Energiansäästön takia suosittelemme:

- Asenna laite etäälle lämmönlähteistä ja suorasta auringonvalosta hyvin ilmastoituun tilaan.
- Välttämään kuumien ruokien laittamista jääkaappiin. Se aiheuttaa sisälämpötilan nousemista ja kompressorin yhtäjaksoisen käymistä.
- Älä laita ruokia liian lähelle, jotta ilma pääsee kiertämään hyvin.
- Sulata laite, jos sisällä on jäätä.
- Sähkökatkoksen aikana on suositeltavaa pitää jääkaapin ovi kiinni.
- Älä avaa laitteen ovea usein tai avaa se mahdollisimman lyhyen aikaa.
- Vältä lämpötilan säätämistä liian kylmäksi.
- Poista pöly laitteen takaa.

Yleiskatsaus

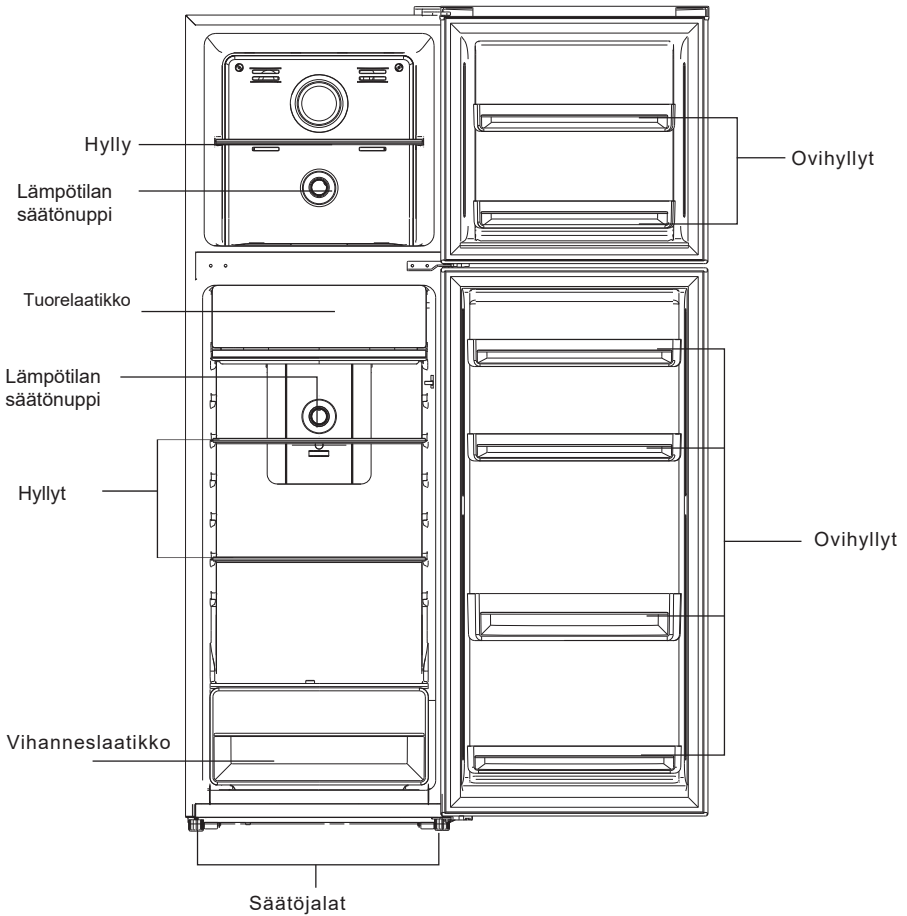

Energiaa säästävän kokoonpano edellyttää, että laatikot, ruokalaatikko ja hyllyt sijoitetaan tuotteeseen. Katso yllä olevat kuvat.

Oven käännettävyys

Ennen kuin käännät oven, valmistelee seuraavat työkalut ja materiaalit: suora ruuvitaltta, ristipääruuvitaltta, avain ja polyeteenipussissa olevat osat:

Vasen sarana x1

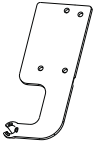

Vasemman saranan suojus x1



Vasen keskirajoitin x1



Vasen keskirajoitin metallilohko x1



1. Sulje yläovi ja poista ruuvi yläsaranan suojuksista ristipääruuvitaltalla. Poista saranan suojus, kierrä yläsarana irti ja ota yläovi pois.

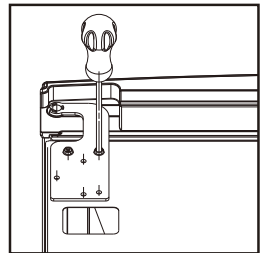
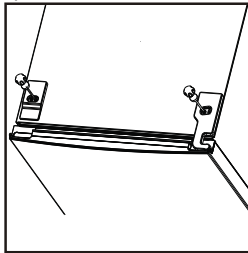

2. Avaa keskisarana ristipääruuvitaltalla ja irrota sitten alaovi.

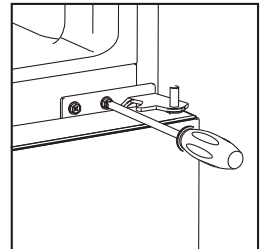

3. Laske jääkaappi kyljelleen, irrota säätöjalat kuten kuvataan ja kierrä sitten auki alempi sarana ristipääruuvitaltalla.

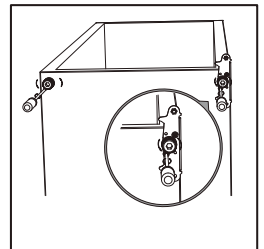

Oven käännettävyys

4. Kierrä auki ja irrota alasarana-attapi. Käännä kannatin ympäri ja aseta takaisin.

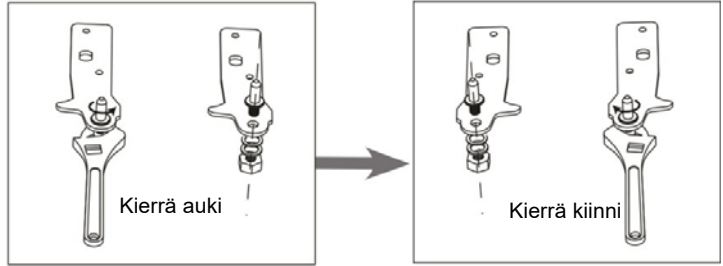

5. Asenna takaisin kannatin, joka kiinnittää saranan alatapin. Laita molemmat säädettävät jalat. Siirrä alempi ovi oikeaan asentoon.

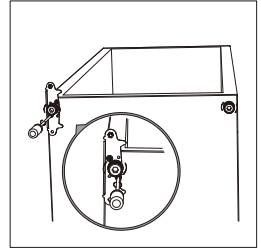

6. Käännä keskimmäistä saranaa 180° ja siirrä se sitten vasemmalle oikeaan asentoon. Aseta keskimmäisen saranan tappi alemman oven yläreikään, sitten kiristä ruuvit.

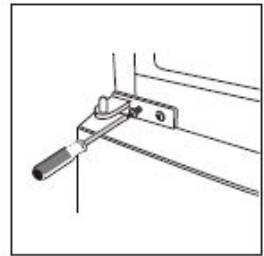

7. Kierrä auki oikeanpuoleinen keskirajoitin metallilohkon kanssa yläoven alaosaan. Asenna sitten vasen keskirajoitin ja metallilohko yläoven vasemmalle puolelle alaosaan.

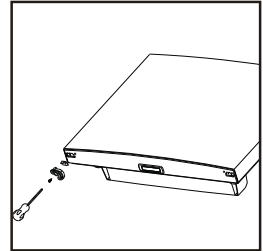
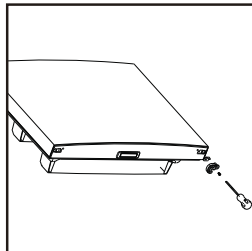

Oven käännettävyys

8. Asenna yläovi, kiinnitä yläoven sarana kaappiin.

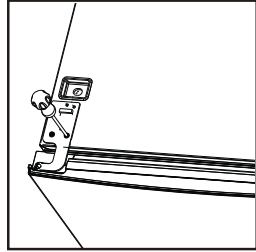

9. Ota vasen saranan suojus lisävarustepussista ja asenna se yläsaranaan. Asenna sitten reiän suojus oikealle puolelle.

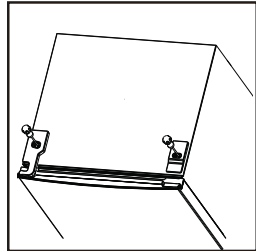

10. Irrota jääkaapin ja pakastimen oven tiivisteet ja kiinnitä ne kääntämisen jälkeen.

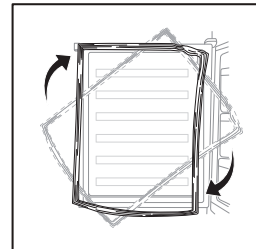

Asennus

Tarvittava tila

- Jätä ovelelle riittävästi tilaa aueta.

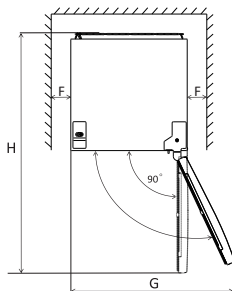
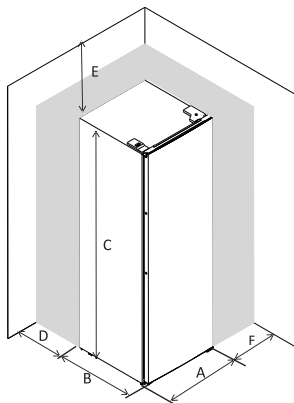

A	550
B	600
C	1670
D	min=50
E	min=50
F	min=50
G	1100
H	1150
I	135°

Laitteen säätäminen vaakasuoraan asentoon

Säädä laitteen etuosassa olevien jalkojen korkeutta.

Jos laite ei ole vaakasuorassa, ovet ja magneettilukot eivät sulkeudu kunnolla.

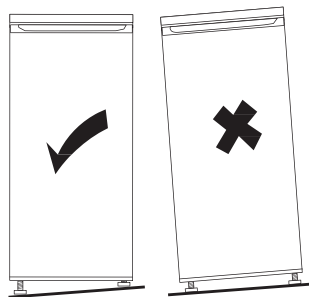
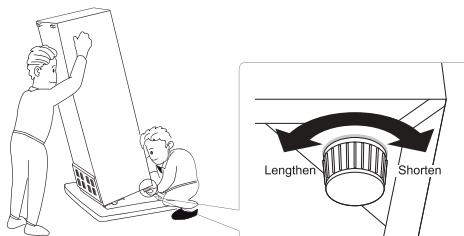

Huom. Edellä olevat kuvat ovat viitteellisiä.

Asennus

Sijoituspaikka

Asenna laite paikkaan, jonka lämpötila vastaa laitteen arvokilpeen merkittyä ilmastoluokkaa:

—laajennettu lauhkea (SN): "Tämä kylmäsäilytyslaite on tarkoitettu käytettäväksi 10–32 °C:n ympäristölämpötiloissa";—Lauhkea (N): "Tämä kylmäsäilytyslaite on tarkoitettu käytettäväksi 16–32 °C:n ympäristölämpötiloissa";

—Subtrooppinen (ST): "Tämä kylmäsäilytyslaite on tarkoitettu käytettäväksi 16–38 °C:n ympäristölämpötiloissa";

—Trooppinen (T): "Tämä kylmäsäilytyslaite on tarkoitettu käytettäväksi 16–43 °C:n ympäristölämpötiloissa";

Sijainti

Laite tulee asentaa etäälle lämmönlähteistä, kuten lämpöpattereista, lämminvesivaraajista tai suorasta auringonvalosta. Varmista, että ilma pääsee vapaasti kiertämään kaapin takana. Jotta laite toimisi mahdollisimman hyvin paikoissa, joissa laite asennetaan yläpuolella roikkuvan seinän alle, kaapin yläosan ja seinän välisen etäisyyden tulee olla vähintään 100 mm. Laitetta ei kuitenkaan mielellään tulisi asentaa yläpuolella roikkuvien seinien alle. Laitteen vaakasuoruus varmistetaan yhdellä tai useammalla kaapin pohjassa olevalla säädettävällä jalalla.



Varoitus! Laite on voitava irrottaa verkkovirtalähteestä. Pistotulppaan on siksi asennuksen jälkeen päästävä helposti.

Sähköliitäntä

Varmista ennen virtajohdon kytkemistä, että arvokilvessä mainittu jännite ja taajuus vastaavat käytössä olevaa verkkovirtaa. Laite on maadoitettava. Verkkovirtapistokkeessa on tätä varten maadoituskosketin. Jos verkkovirtapistorasias ei ole maadoitettu, kytke laite erilliseen maadoitukseen voimassa olevien määräysten ja valtuutetun sähköasentajan ohjeiden mukaisesti.

Valmistaja ei ole vastuussa, mikäli edellä mainittuja turvallisuustoimia ei noudateta. Tämä laite noudattaa EEC:n direktiivejä.

Päivittäinen käyttö

Ohjauspaneelin käyttäminen

Pakastimen lämpötila-asetus

- Kytke laite pistorasiaan. Sisälämpötilaa ohjataan anturilla. On olemassa 3 asetusta: COLD, COLDER ja COLDEST.
- Laite ei välttämättä toimi oikeassa lämpötilassa, jos se sijaitsee erityisen kuumassa tai jos avaat oven usein.

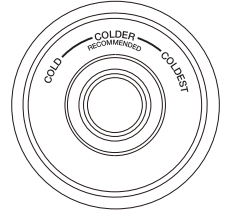

Jääkaapin lämpötila-asetus

- Kytke laite pistorasiaan. Sisälämpötilaa ohjataan anturilla. On olemassa 4 asetusta: OFF, COLD, COLDER ja COLDEST. COLDER on lämpimin asetus ja COLDEST on kylmin asetus, OFF on pois päältä.
- Laite ei välttämättä toimi oikeassa lämpötilassa, jos se sijaitsee erityisen kuumassa tai jos avaat oven usein.
- Jääkaappi tai pakastinosasto ei toimi, kun asetus on OFF.

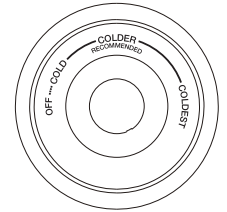

Sijoita eri ruoka eri osastoihin taulukon alapuolelle

Jääkaappiosasto	Ruokalaji
Jääkaappiosaston ovi tai parvekkeet	<ul style="list-style-type: none">• Luonnollisia säilöntäaineita sisältävät ruoat, kuten hillot, mehut, juomat, mausteet.• Älä säilytä pilaantuvia elintarvikkeita
Crisper-laatikot (salaattilaatikko)	<ul style="list-style-type: none">• Hedelmät, yrtit ja vihannekset tulee sijoittaa erikseen terävämpään astiaan• Älä säilytä banaaneja, sipulia, perunoita, valkosipulia jääkaapissa
Jääkaapin hylly - keskellä	<ul style="list-style-type: none">• Meijerituotteet, munat
Jääkaapin hylly - yläosa	<ul style="list-style-type: none">• Ruoat, jotka eivät tarvitse sokerointia, kuten valmisruoat, deli-liha, jäännökset.
Pakastimen laatikko (t) / tarjotin	<ul style="list-style-type: none">• Ruoat pitkäaikaiseen säilytykseen• Pohjalaatikko raakametsälle, siipikarjalle, kalalle• Keskilokero pakastetuille vihanneksille, siruille.• Yläpelti jäätelöä, pakastettuja hedelmiä, pakastettuja leivonnaisia varten.

Päivittäinen käyttö

Ensimmäinen käyttö

Sisäosien puhdistaminen

Ennen ensimmäistä käyttökertaa laitteen sisätilat ja sen sisälle tulevat lisävarusteet on pestävä haalealla neutraalilla pesuaineliuksella ja niiden on annettava kuivua hyvin. Tämä poistaa uuden tuotteen luonteenomaisen hajun.

Tärkeää! Älä käytä pesuaineita tai hankaavia jauheita, sillä ne vaurioittavat pinnoitetta.

Lämpötilan asettamista koskeva suositus

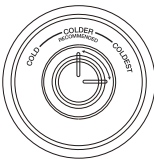
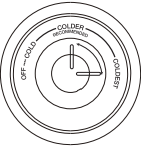
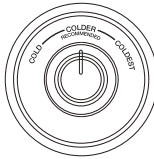
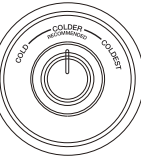
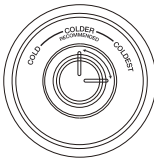
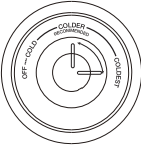
Lämpötilan asettamista koskeva suositus		
Ympäristö Lämpötila	Pakastimen vertailu	Tuore ruokaosasto
Kesä		
	Aseta päälle colder-coldest	Aseta päälle colder-coldest
Normaali		
	Aseta päälle colder	Aseta päälle colder
Talvi		
	Aseta päälle colder-coldest	Aseta päälle colder-coldest

Yllä olevat tiedot antavat käyttäjille suosituksen lämpötilan asetuksesta. Talvella tai alle 16 celsiusasteessa, välttä kylmintä asetusta

Päivittäinen käyttö

- Suositellaan asettamaan lämpötilaksi 4 °C jääkaappiosastolle ja mahdollisuuksien mukaan -18 °C pakastinosastolle.
- Useimmissa elintarvikeryhmissä pisin säilytysaika jääkaapissa saavutetaan kylmemmillä lämpötiloilla. Koska tietyt tuotteet (kuten tuoreet hedelmät ja vihannekset) voivat vahingoittua kylmissä lämpötiloissa, suositellaan säilyttämään ne vihannekselaatikossa aina, mikäli se on saatavilla. Jos se ei ole saatavilla, aseta termostaatti keskiasetukseen.
- Katso pakastettujen elintarvikkeiden säilytysaika niiden pakkauksesta. Kyseinen säilytysaika saavutetaan, mikäli asetus noudattaa osaston viitelämpötiloja (yksi tähti -6 °C, kaksi tähteä -12 °C, kolme tähteä -18 °C).

Tuoreen ruuan pakastaminen

- Pakastinosasto sopii tuoreiden elintarvikkeiden pakastamiseen ja pakastettujen elintarvikkeiden pitkäaikaiseen säilytykseen.
- Aseta pakastettava tuore ruoka pakastinosastolle.
- Arvokilvessä ilmoitetaan enimmäismäärä elintarvikkeita, jotka voidaan pakastaa 24 tunnin kuluessa.
- Pakastusprosessi kestää 24 tuntia: tämän ajan kuluessa älä lisää muita pakastettavia ruokia

Pakastettujen elintarvikkeiden säilyttäminen

Kun käynnistät laitteen ensimmäistä kertaa tai käyttämättömänä pitämisen jälkeen, ennen tuotteiden laittamista, anna laitteen toimia vähintään 2 tuntia korkeammilla asetuksilla.

Tärkeää! Jos elintarvikkeet sulavat vahingossa, esimerkiksi tapahtuu sähkökatkos, joka kestää pidempään kuin teknisten tietojen kaaviossa osoitettu arvo, sulaneet elintarvikkeet on käytettävä nopeasti tai ne on kypsennettävä välittömästi ja pakastettava sitten uudelleen (kypsinä).

Sulatus

Ennen käyttöä pakastetut elintarvikkeet voidaan sulattaa jääkaappiosastolla tai huoneenlämmössä riippuen toimenpiteeseen käytettävissä olevasta ajasta. Pieniä paloja voidaan kypsentää suoraan pakastimesta ottamisen jälkeen. Tässä tapauksessa ruoanlaitto kestää kauemmin.

Jääpalamuotti

Laitteeseen voidaan lisätä yksi tai useampia muotteja jään tuottamiseksi.

Ovi auki -hälytys

Jos unohdat sulkea jääkaapin oven 60 sekunniksi, ledi vilkkuu 3 kertaa ja syttyy sitten 5 sekunniksi toistaen tätä sykliä, kunnes ovi suljetaan.

Lisävarusteet

Irrotettavat hyllyt

Jääkaapin seinät on varustettu sarjalla ohjaimia niin, että hyllyt voidaan sijoittaa halutulla tavalla.

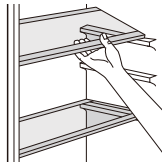

Ovihyllyjen sijoittaminen

Eri kokoisten elintarvikkeiden säilytyksen mahdollistamiseksi ovihyllyt voidaan sijoittaa eri korkeuksille. Tee säädöt seuraavasti: vedä hyllyä vähitellen nuolien suuntaan, kunnes se vapautuu, ja aseta sitten uudelleen halutulle tasolle.

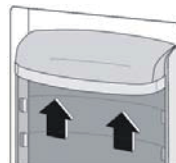

Päivittäinen käyttö

Hyödyllisiä vinkkejä ja vihjeitä

Jotta saat parhaat pakastustulokset, annamme sinulle muutamia tärkeitä neuvoja:

- valmistele elintarvikkeet pieniksi annoksiksi, jotta ne voidaan kypsentää nopeasti täysin kypsiksi ja jotta myöhemmin voidaan sulattaa ainoastaan tarvittava määrä,
- kääri ruoka alumiinifolioon tai polyeteenipusseihin sekä varmista, että pakkaukset ovat ilmatiiviitä,
- älä anna tuoreiden, pakastettavien elintarvikkeiden koskettaa jo pakastettuja ruokia, jotta näiden viimeksi mainittujen lämpötila ei nouse.
- vähärasvaiset elintarvikkeet säilyvät paremmin ja pidempään kuin rasvaiset elintarvikkeet; suola lyhentää elintarvikkeiden säilytysaikaa,
- vesi jäätyy, jos ruoka nautitaan välittömästi pakastinosastosta poistamisen jälkeen ja se voi aiheuttaa ihon jäätymistä,
- suositellaan merkitsemään pakastuspäivä jokaiseen yksittäiseen pakkaukseen, jotta voit poistaa ne pakastimesta oikeassa järjestyksessä,
- on suositeltavaa merkitä pakastuspäivämäärä jokaiseen yksittäiseen pakkaukseen, jotta voit seurata säilytysaikoja.

Vihjeitä pakastettujen elintarvikkeiden säilytykseen

Jotta saadaan paras suorituskyky tästä laitteesta, toimi seuraavasti:

- Varmista, että ostettuja pakasteita on säilytetty kunnolla jälleenmyyjän toimesta.
- Varmista, että pakasteet kuljetetaan kaupasta pakastimeen mahdollisimman nopeasti.
- Älä avaa ovea usein äläkä jätä sitä auki pidemmäksi aikaa kuin on ehdottoman välttämätöntä.
- Sulattamisen jälkeen elintarvike pilaantuu nopeasti eikä sitä voida pakastaa uudelleen.
- Älä ylitä elintarvikkeen valmistajan ilmoittamaa säilytysaikaa.

Vihjeitä tuoreiden elintarvikkeiden kylmäsäilytykseen

- Jotta saadaan parhaat tulokset:
- Älä säilytä lämpimiä elintarvikkeita tai haihtuvia nesteitä jääkaapissa.
- Peitä tai kääri elintarvikkeet erityisesti, jos ne tuoksuvat voimakkaasti.
- Liha (kaikki tyypit): kääri polyeteenipusseihin ja aseta sitten vihannekselaatikon yläpuolella oleville lasihyllyille.
- Turvallisuuden vuoksi säilytä näin vain yksi tai kaksi päivää enintään.
- Keitetyt elintarvikkeet, kylmät ruuat jne.: ne on peitettävä ensin ja sitten ne voidaan asettaa hyllyille.
- Hedelmät ja vihannekset: ne on puhdistettava huolellisesti ja asetettava erityisiin toimitettuihin laatikoihin.
- Voi ja juusto: ne on sijoitettava erityisiin ilmatiiviisiin säiliöihin tai käärittävä alumiinifolioon tai polyeteenipusseihin, jotta poistetaan ilma mahdollisimman tarkasti.
- Öljypullot: ne olisi suljettava korkilla ja säilytettävä niitä ovihyllyillä.
- Banaanit, perunat, sipulit ja valkosipuli: pakkaamattomina niitä ei tule säilyttää jääkaapissa.

Päivittäinen käyttö

Puhdistus

Hygieenisistä syistä laitteen sisätilat, mukaan lukien lisävarusteet, on puhdistettava säännöllisesti.

Huomio! Laitetta ei saa kytkeä verkkovirtaan puhdistuksen aikana. Sähköiskun vaara! Ennen puhdistusta sammuta laite ja irrota pistoke verkkovirrasta tai sammuta tai kytke irti suojalaukaisin tai sulake. Älä koskaan puhdista laitetta höyrypesurilla. Kosteutta voi kertyä sähkökomponentteihin - sähköiskun vaara. Kuumat höyryt voivat aiheuttaa muoviosien vaurioita. Laite on kuivattava ennen kuin se otetaan käyttöön uudelleen.

Tärkeää! Eteeriset öljyt ja orgaaniset liuottimet kuten sitruunanmehu, appelsiininkuori, etikkahappoa sisältävät puhdistusaineet voivat vahingoittaa muoviosia.

- Älä anna sellaisten aineiden joutua kosketuksiin laitteen osien kanssa.
- Älä käytä mitään hankaavia puhdistusaineita
- Poista elintarvikkeet pakastimesta.
- Säilytä niitä viileässä paikassa hyvin peitettynä.
- Kytke laite pois päältä ja irrota pistoke verkkovirrasta tai sammuta tai kytke irti suojalaukaisin tai sulake.
- Puhdista laite ja sisävarusteet liinalla ja lämpimällä vedellä.
- Puhdistuksen jälkeen pyyhi raikkaalla vedellä ja hankaa kuivaksi.
- Kun kaikki osat ovat kuivuneet, ota laite uudelleen käyttöön.

Vihanneslaatikon kosteuden asettaminen:

- Alhainen kosteus: siirrä säädintä vasemmalle
- Korkea kosteus: siirrä säädintä oikealle

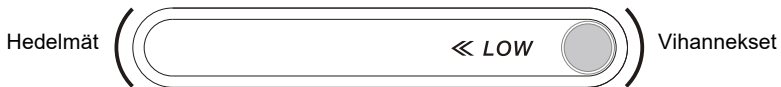

Varaosien saatavuus

Termostaatit, lämpötila-anturit, painetut piirilevyt ja valonlähteet vähintään seitsemän vuoden ajan siitä, kun viimeinen mallia edustava laite on saatettu markkinoille

Ovenkahvat, ovien saranat sekä hyllyt ja korit vähintään seitsemän vuoden ajan ja ovitiviisteet vähintään 10 vuoden ajan siitä, kun viimeinen mallia edustava laite on saatettu markkinoille;

Päivittäinen käyttö

Vianmääritys



Varoitus! Irrota virtajohto pistorasiasta ennen vianmääritystä. Muita kuin tässä oppaassa mainittuja vianmääritystoimia saa tehdä vain pätevä sähköasentaja tai muu valtuutettu henkilö.

Tärkeää! Normaalin käytön aikana kuuluu jonkin verran ääniä (kompessorista, kylmäaineen kierrosta).

Ongelma	Mahdollinen syy	Ratkaisu
Laitte ei toimi.	Virtajohtoa ei ole kytketty pistorasiiaan tai se ei ole tiukasti	Kytke virtajohto ja käynnistä laite.
	Sulake on palanut tai viallinen.	Tarkista sulake ja vaihda se tarvittaessa.
	Pistorasia on viallinen.	Sähköverkon viat on annettava sähköasentajan korjattaviksi.
	Lämpötilan säätönuppi on asetettu numeroon "OFF"	Kytke laite päälle asettamalla nuppi muuhun numeroon.
Ruokatavarat eivät ole pakastuneet tarpeeksi.	Lämpötila on väärin säädetty.	Katso lämpötilanasetuksia koskevat ohjeet.
	Ovi on ollut liian kauan auki.	Avaa ovea vain sen verran kuin on tarpeen.
	Laitteeseen on laitettu paljon lämmintä ruokaa viimeisen 24 tunnin aikana.	Säädä lämpötilansäädintä tilapäisesti kylmempään asetukseen.
	Laitte on lämmönlähteen lähellä.	Katso sijoitus- ja asennusohjeet.
Laitte pakastaa liikaa.	Lämpötila on asetettu liian kylmäksi.	Säädä lämpötilansäädintä tilapäisesti lämpimämpään asetukseen.
Epätavallisia ääniä.	Laitte ei ole suorassa.	Säädä laitteen jalkoja.
	Laitte osuu seinään tai muihin esineisiin.	Siirrä laitetta hieman.
	Laitteen takana oleva osa, esimerkiksi putki, osuu laitteen toiseen osaan tai seinään.	Taivuta tarvittaessa osa varovasti pois tieltä.
Ovitiivisteeseen muodostuu runsaasti huurretta.	Ovitiiviste ei ole ilmatiivis..	Lämmitä huolellisesti oven tiivisteeseen vuotavat osat hiustenkuivaajalla (viileällä asetuksella). Muotoile samalla lämmintä ovitiivistettä käsin niin, että se asettuu oikein paikalleen.

Jos vika ilmenee uudelleen, ota yhteyttä huoltokeskukseen.

Näitä tietoja tarvitaan laitteen nopeaan ja oikeaan tunnistamiseen. Katso tarvittavat tiedot arvokilvestä ja kirjoita ne tähän.

Ota yhteyttä tekniseen tukeen käymällä verkkosivustollamme: <https://corporate.haier-europe.com/en/> . Valitse "verkkosivusto" -osiossa tuotemerkki ja maasi. Sinut ohjataan tietyille verkkosivustolle, josta löydät puhelinnumeron ja lomakkeen teknisen tuen ottamiseksi yhteyttä

Lisätietoja tuotteesta on osoitteessa <https://eprel.ec.europa.eu/> tai skannaa QR laitteen mukana toimitetulla energiamerkinnällä

Manuel d'utilisation

No-Frost Réfrigérateur congélateur

Sommaire

1. Information Sécurité	1~10
2. Présentation	11
3. Réversibilité de la porte	12~14
4. Installation	15~16
5. Utilisation	17~22

Nous vous remercions d'avoir acheté ce produit.

Avant d'utiliser votre réfrigérateur, veuillez lire attentivement ces instructions d'utilisation afin de maximiser ses performances. Conservez cette documentation pour pouvoir vous y référer ultérieurement ou pour les éventuels futurs propriétaires. Ce produit est destiné uniquement à un usage domestique ou autres usages similaires tels que :

- l'espace cuisine réservé au personnel dans un magasin, des bureaux ou autres lieux de travail,
- dans les fermes-auberges, pour la clientèle des hôtels, motels et autres lieux de type résidentiel,
- dans les chambres d'hôtes,
- chez la restauration et autres services similaires, ce produit ne convient pas à la vente au détail.

Cet appareil doit être utilisé uniquement pour conserver de la nourriture ; tout autre usage est considéré comme dangereux et le fabricant ne sera pas tenu responsable en cas de mauvaise utilisation. Il est donc recommandé de prendre connaissance des conditions de garantie.

INFORMATIONS DE SÉCURITÉ

Veillez lire attentivement les instructions d'utilisation et d'installation ! Elles contiennent des informations importantes sur l'installation, l'utilisation et l'entretien de l'appareil. Le fabricant n'est pas responsable si vous ne respectez pas les instructions et avertissements.

Conservez tous les documents pour une utilisation ultérieure ou pour le propriétaire suivant.

- **Ne branchez pas l'appareil à l'alimentation électrique avant d'avoir retiré tous les protecteurs d'emballage et de transport. Tenez les enfants à l'écart de l'emballage et de ses parties. Risque de suffocation provenant de cartons pliants et de film plastique !**
- **Laisser reposer pendant au moins 4 heures avant la mise en marche pour permettre à l'huile du compresseur de se déposer si le compresseur même est transportée horizontalement.**

- **À la livraison, vérifiez que le produit n'est pas endommagé et que toutes les pièces et accessoires sont en parfait état.**
- **N'endommagez pas le circuit réfrigérant.**
- **N'obstruez pas les orifices d'aération dans l'appareil ou dans la structure dans laquelle il est intégré.**
- **Ne jamais utiliser d'eau pour laver la position du compresseur, l'essuyer soigneusement avec un chiffon sec après le nettoyage pour éviter la rouille.**
- **Manipulez toujours l'appareil avec au moins deux personnes parce qu'il est lourd.**
- **Installez et mettez à niveau l'appareil dans une zone adaptée à sa taille et à son utilisation.**
- **Assurez-vous que les informations électriques figurant sur la plaque signalétique sont conformes à l'alimentation électrique. Si ce n'est pas le cas, contactez un électricien.**
- **L'appareil est alimenté par une alimentation de 220-240 VCA/50 Hz. Les variations anormales de tension peuvent provoquer l'arrêt de l'appareil ou endommager le régulateur de température ou le compresseur, ou il peut y avoir un bruit anormal lors du fonctionnement. Dans ce cas, un régulateur automatique doit être monté.**

- **Uniquement pour le Royaume-Uni : Le cordon d'alimentation de l'appareil est équipé d'une fiche 3 pôles (de mise à la terre) qui s'adapte à une prise standard 3 pôles (de mise à la terre). Ne coupez jamais ou ne démontez jamais la troisième broche (mise à la terre). Une fois l'appareil installé, la fiche doit être accessible.**
- **Veillez à ce que le câble de réseau ne soit pas coincé sous l'appareil pendant et après le transport ou le déplacement de l'appareil, afin d'éviter que le câble de réseau ne soit coupé ou endommagé. Si le câble d'alimentation est endommagé, il doit être remplacé par le fabricant, son agent d'entretien ou des personnes possédant le même type de qualification, afin d'éviter tout risque.**
- **N'installez pas l'appareil dans un endroit humide, gras ou poussiéreux et ne l'exposez pas à la lumière directe du soleil ni à l'eau.**
- **N'installez pas l'appareil à proximité de sources de chaleur ou de matériaux inflammables**
- **POUR les appareils équipés d'un compartiment congélateur : en cas de panne de courant, n'ouvrez pas le couvercle. Les aliments congelés ne devraient pas être affectés si la panne dure moins que les heures indiquées sur l'étiquette signalétique (temps de montée en**

température). Si la panne dure plus longtemps, alors il convient de vérifier les aliments et de les manger immédiatement ou bien de les cuire et de les congeler à nouveau.

- Si vous trouvez que le couvercle de l'appareil est difficile à ouvrir juste après l'avoir fermé, ne soyez pas inquiet. Cela vient de la différence de pression qui doit s'égaliser et permettre au couvercle de s'ouvrir normalement après quelques minutes.
- Ne conservez pas de médicaments, de bactéries ou d'agents chimiques dans l'appareil. Cet appareil est un appareil électroménager, il n'est pas recommandé de stocker des produits qui nécessitent des températures strictes.
- Ne tirez pas et ne pliez pas excessivement le cordon d'alimentation et ne touchez pas la prise avec les mains mouillées.
- Ne conservez pas des produits contenant des gaz propulseurs inflammables (par ex. des bombes de pulvérisation) ou des substances explosives dans l'appareil. Risque d'explosion !
- Ne placez pas d'objets instables (objets lourds, récipients remplis d'eau) sur le dessus du réfrigérateur, pour éviter les blessures corporelles causées par une chute ou une électrocution causée par le contact avec de l'eau.

- **N'utilisez pas d'appareils électriques dans les compartiments de conservation des aliments de l'appareil, excepté s'ils sont du type recommandé par le fabricant.**
- **Ne pas toucher les éléments de refroidissement internes, en particulier avec les mains mouillées, pour éviter les fissures ou les blessures.**
- **Les enfants, les personnes qui ont des capacités physiques, mentales ou sensorielles limitées, ainsi que les personnes qui ont des connaissances insuffisantes en matière de sécurité d'utilisation de l'appareil sont à risque. Vérifiez que les enfants et les personnes vulnérables ont compris les dangers. Une personne responsable de la sécurité doit surveiller les enfants et les personnes vulnérables qui utilisent l'appareil ou leur expliquer son fonctionnement. Seuls les enfants âgés de 8 ans et plus peuvent utiliser l'appareil.**
- **Les enfants ne doivent pas jouer avec l'appareil.**
- **Les enfants âgés de 3 à 8 ans sont autorisés à charger et à décharger l'appareil**
- **POUR les appareils avec compartiment congélateur : ne conservez pas de liquides en bouteille ou en canette (surtout les boissons**

gazeuses) dans le compartiment congélateur. Les bouteilles et les canettes peuvent éclater !

- **POUR les appareils équipés d'un compartiment congélateur : ne placez jamais d'aliments congelés dans votre bouche juste après les avoir sortis du compartiment congélateur. Risque de brûlures à basse température !**
- **Gardez les pièces en plastique et le joint de porte exempt d'huile et de graisse. Dans le cas contraire, les pièces en plastique et le joint de porte deviendront poreux.**
- **Avant toute intervention, débranchez le cordon d'alimentation de la prise murale.**
- **N'utilisez pas d'outils mécaniques ou autres équipements pour accélérer le processus de dégivrage, autres que ceux recommandés par le fabricant.**
- **N'utilisez pas d'objets pointus ou tranchants tels que des couteaux ou des fourchettes pour enlever le givre. N'utilisez jamais de sèche-cheveux, de radiateurs électriques ou d'autres appareils électriques de ce type pour le dégivrage.**
- **Il est recommandé de maintenir la prise propre ; les résidus excessifs de poussière sur la prise peuvent provoquer un incendie.**
- **N'essayez pas de réparer, démonter ou modifier l'appareil vous-même. En cas de**

réparation, veuillez contacter notre service clientèle.

- **Supervisez les enfants pendant le nettoyage ou l'entretien de l'appareil.**
- **Ne nettoyez pas les clayettes froides en verre à l'eau chaude. Un changement soudain de température peut casser le verre.**
- **AVERTISSEMENT : Les tubes du circuit de réfrigération transportent une petite quantité d'un frigorigène respectueux de l'environnement mais inflammable (R600a) et d'un gaz isolant (cyclopentane). Il n'endommage pas la couche d'ozone et n'augmente pas l'effet de serre. Si le réfrigérant s'échappe, il risque de blesser vos yeux ou de s'enflammer.**
- **En cas de dommages du circuit de réfrigérant :**
 - **Éteignez l'appareil et retirez la prise secteur ;**
 - **Tenez les flammes nues et/ou les sources d'inflammation loin de l'appareil ;**
 - **Ventilez complètement la pièce pendant plusieurs minutes ;**
 - **Informez le service clientèle.**
- **AVERTISSEMENT : N'endommagez pas la fiche et/ou le cordon d'alimentation ; cela pourrait provoquer des chocs électriques ou des incendies.**
- **AVERTISSEMENT : N'utilisez pas des systèmes multiprises portatifs ou des alimentations**

portatives. Nous ne recommandons pas l'utilisation de rallonges et d'adaptateurs multiples.

- **N'essayez pas de vous asseoir ou de vous tenir debout sur le dessus de l'appareil. Vous pourriez vous blesser ou endommager l'appareil. Cet appareil n'est pas conçu pour être empilé avec d'autres appareils.**
- **L'appareil est conçu et construit pour un usage domestique uniquement.**
- **Seules les pièces d'origine fournies par le fabricant peuvent être utilisées. Le fabricant garantit que seules ces pièces satisfont aux exigences de sécurité.**
- **L'ouverture prolongée de la porte peut entraîner une hausse significative de la température dans les compartiments de l'appareil.**
- **Nettoyez régulièrement les surfaces entrant en contact avec les aliments et les systèmes d'évacuation accessibles.**
- **Nettoyez les réservoirs d'eau s'ils n'ont pas été utilisés pendant 48 h ; videz le circuit d'eau raccordé à une alimentation d'eau si l'eau n'a pas été tirée pendant 5 jours.**
- **Placez la viande et le poisson crus dans des récipients adaptés avant de les mettre au réfrigérateur, afin qu'ils n'entrent pas en**

contact avec d'autres aliments ou ne gouttent pas dessus.

- **Les compartiments de congélation « deux étoiles » (si présents dans l'appareil) sont adaptés à la conservation des aliments pré-congelés, à la conservation et à la fabrication des crèmes glacées et à la production des glaçons.**
- **Les compartiments « une, deux et trois étoiles » (si présents dans l'appareil) ne sont pas adaptés à la congélation des aliments frais.**
- **Si l'appareil doit rester vide pendant des périodes prolongées, mettez-le hors tension, dégivrez-le, nettoyez-le, séchez-le et laissez la porte ouverte pour éviter la formation de moisissures à l'intérieur**
- **Autres appareils de stockage du vin: Cet appareil est destiné uniquement au stockage du vin**
- **Pour un appareil à pose libre: Cet appareil de réfrigération n'est pas destiné à être utilisé comme un appareil intégrable**
- **Pour les appareils sans compartiment « quatre étoiles»: Cet appareil de réfrigération ne convient pas pour la congélation de denrées alimentaire**

Mise au rebut des anciens appareils



Cet appareil comporte les symboles conformes à la directive européenne 2012/19/EU sur les déchets des équipements électriques et électroniques (DEEE).

DEEE couvre à la fois les substances polluantes (pouvant avoir des retombées négatives sur l'environnement) et les composants de base (pouvant être ré-utilisés). Il est important de soumettre les déchets DEEE à des traitements spécifiques, afin d'enlever et éliminer tous les polluants de manière adéquate et de récupérer et recycler tous les matériaux.

Toute personne peut jouer un rôle important en veillant à ce que les déchets DEEE ne deviennent pas un problème environnemental ; pour cela, il est essentiel de suivre quelques règles de base :

- Les DEEE ne doivent pas être traités comme des déchets ménagers ;
- Les DEEE doivent être remis aux points de collecte appropriés gérés par la municipalité ou par des sociétés reconnues. Dans de nombreux pays, pour des DEEE encombrants, la collecte à domicile peut être organisée.

Dans de nombreux pays, lorsque vous achetez un nouvel appareil, l'ancien peut être retourné au détaillant qui est en devoir de le récupérer sans frais de manière individualisée, tant que l'équipement est de type équivalent et a les mêmes fonctions que l'équipement fourni.

Conformité



En apposant la marque sur ce produit, nous confirmons la conformité à toutes les obligations européennes concernant la protection de l'environnement et de la santé et de la sécurité, applicables selon la loi à ce produit.

Garantie

La garantie minimale est : 2 ans pour les pays de l'UE, 3 ans pour la Turquie, 1 an pour le Royaume-Uni, 1 an pour la Russie, 3 ans pour la Suède, 2 ans pour la Serbie, 5 ans pour la Norvège, 1 an pour le Maroc, 6 mois pour l'Algérie, pas de garantie légale requise pour la Tunisie.

Économies d'énergie

Pour faire davantage d'économies d'énergie nous suggérons :

- Installez l'appareil dans un endroit bien aéré, loin de sources de chaleur et ne l'exposez pas à la lumière directe du soleil.
- Évitez de mettre de la nourriture chaude dans le réfrigérateur pour éviter d'accroître la température intérieure et, par conséquent, de faire fonctionner le compresseur en permanence.
- Ne tassez pas trop les denrées conservées de manière à garantir une circulation de l'air correcte.
- Si de la glace s'est formée, dégivrez l'appareil pour faciliter le transfert du froid.
- En cas de coupure de l'alimentation électrique, il est conseillé de garder la porte du réfrigérateur fermée.
- Ouvrez ou laissez la porte du réfrigérateur ouverte le moins possible.
- Évitez de régler le thermostat à des températures trop basses.
- Retirez la poussière accumulée à l'arrière de l'appareil

Présentation

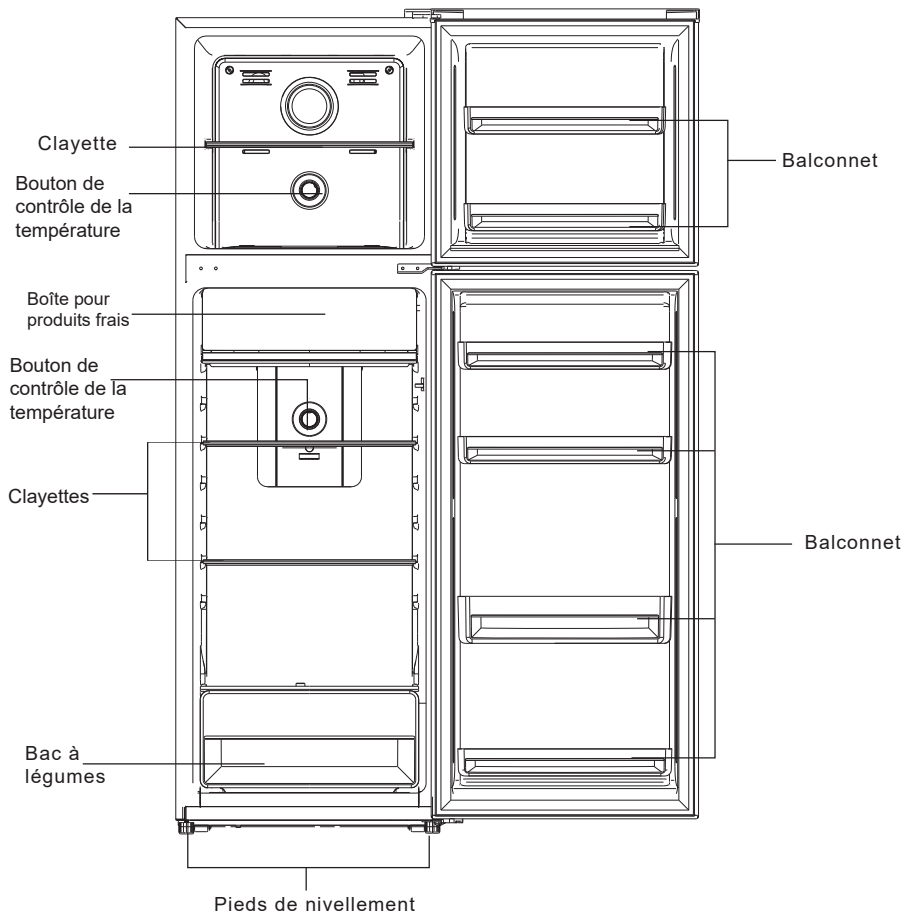

Cette illustration est fournie à des fins de référence uniquement ; vérifiez les détails sur votre appareil.

La configuration la moins énergivore nécessite que les tiroirs, les boîtes de rangement et les clayettes soient positionnés dans le produit, veuillez consulter les photos ci-dessus.

Réversibilité de la porte

Avant d'inverser la porte, veuillez préparer les outils et le matériel ci-dessous : tournevis droit, tournevis cruciforme, clé de serrage et les composants inclus dans le sachet en plastique :

Charnière gauche x1



Cache de charnière côté gauche x1



Bouchon du milieu côté gauche x1



Bloc métallique d'arrêt central côté gauche x1



1. Fermez la porte supérieure, retirez la vis des caches de la charnière supérieure à l'aide d'un tournevis cruciforme. Retirez le cache de la charnière, puis dévissez la charnière supérieure et retirez la porte supérieure.

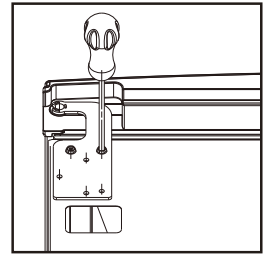
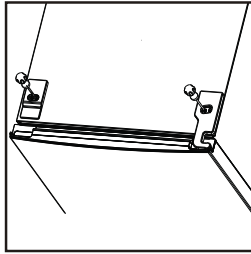

2. Dévissez la charnière centrale à l'aide d'un tournevis cruciforme, puis retirez la porte inférieure.

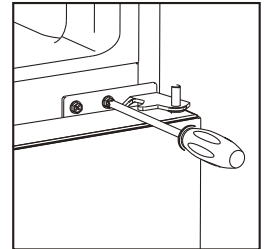

3. Allongez le réfrigérateur, retirez les pieds réglables comme ci-dessous, puis dévissez la charnière inférieure à l'aide d'un tournevis cruciforme.

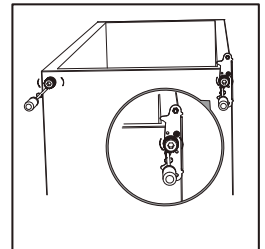

Réversibilité de la porte

4. Dévissez et enlevez la goupille de la charnière inférieure, retournez le support et remettez-le en place.

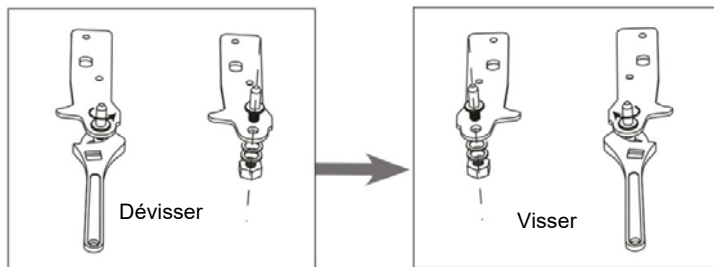

5. Remettez en place le support en introduisant la goupille de la charnière inférieure. Installez les deux pieds réglables. Transférez la porte inférieure dans la bonne position.

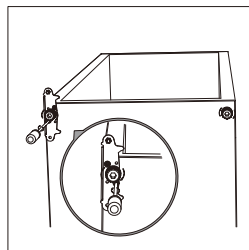

6. Inversez la position de la charnière centrale de 180°, puis transférez-la dans sa position côté gauche. Faites en sorte que l'axe de la charnière centrale se trouve dans le trou supérieur de la porte inférieure, puis serrez les boulons.

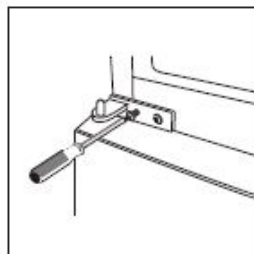

7. Dévisser le bouchon central droit avec le bloc métallique du bas de la porte supérieure. Ensuite, installez le bouchon central gauche et le bloc métallique sur le côté gauche du bas de la porte supérieure.

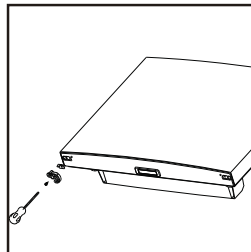
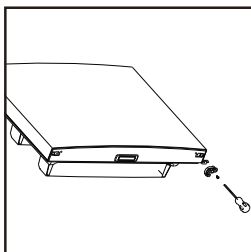

Réversibilité de la porte

8. Installez la porte supérieure et fixez la charnière de la porte supérieure sur l'armoire.

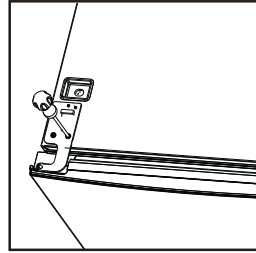

9. Prenez le cache de la charnière gauche dans le sachet accessoire et installez-le sur la charnière supérieure. Installez ensuite le cache du trou sur le côté droit.

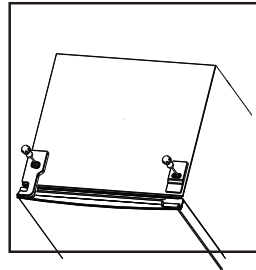

10. Détachez les joints de porte du réfrigérateur et du congélateur, puis fixez-les après les avoir tournés.

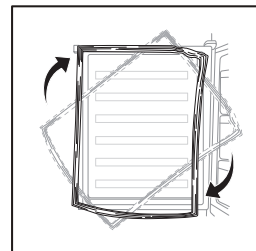

Installation

Encombrement

Gardez suffisamment d'espace de porte ouverte.

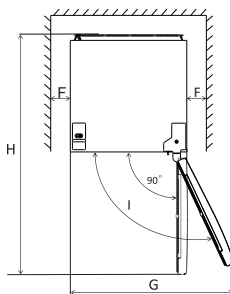
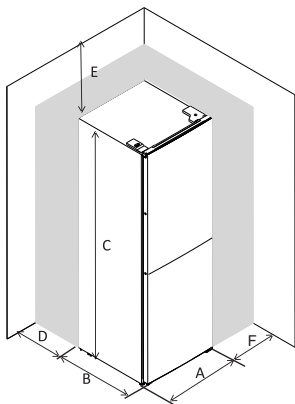

A	550
B	600
C	1670
D	min=50
E	min=50
F	min=50
G	1100
H	1150
I	135°

Mise à niveau de l'appareil

Pour ce faire, régler les deux pieds réglables à l'avant de l'appareil. Si l'appareil n'est pas de niveau, les portes et joints magnétique ne seront pas couverts correctement.

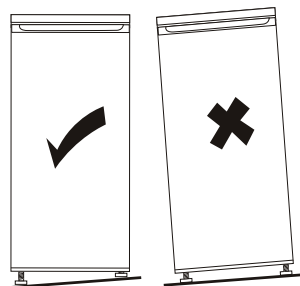
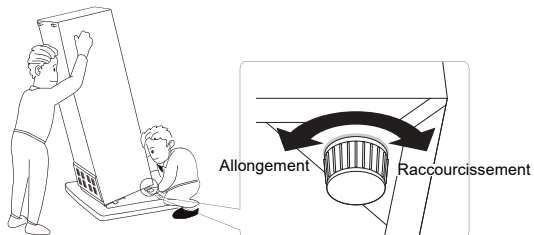

Installation

Positionnement

Installez cet appareil à un endroit où la température ambiante correspond à la classe climatique indiquée sur la plaque signalétique de l'appareil.

Classe climatique / température ambiante

- tempérée élargie: «Cet appareil de réfrigération est destiné à être utilisé à des températures ambiantes comprises entre 10 °C et 32 °C»,
- tempérée: «Cet appareil de réfrigération est destiné à être utilisé à des températures ambiantes comprises entre 16 °C et 32 °C»,
- subtropicale: «Cet appareil de réfrigération est destiné à être utilisé à des températures ambiantes comprises entre 16 °C et 38 °C»,
- tropicale: «Cet appareil de réfrigération est destiné à être utilisé à des températures ambiantes comprises entre 16 °C et 43 °C»;

Location

L'appareil doit être installé à l'écart des sources de chaleur telles que des radiateurs, chaudières, lumière directe du soleil etc. Assurez-vous que l'air puisse circuler librement autour de l'arrière de l'armoire. Pour garantir des performances optimales, si l'appareil est positionné en dessous d'un mur en surplomb, la distance minimale entre le sommet de l'armoire et le plafond doit être d'au moins 100 mm. Idéalement, toutefois, l'appareil ne doit pas être placé de cette manière. La mise à niveau correcte est assurée par un ou plusieurs réglages des pieds à la base de l'armoire.

Attention



Il doit être possible de déconnecter l'appareil de l'alimentation secteur, la prise doit donc être facilement accessible après l'installation.

Connexion électrique

Avant de brancher l'appareil, assurez-vous que le voltage et la fréquence indiqués sur la plaque signalétique correspondent à votre alimentation domestique. L'appareil doit être relié à la terre. La fiche du câble d'alimentation électrique est muni d'un contact à cet effet. Si la prise de courant du réseau domestique n'est pas reliée à la terre, branchez l'appareil à un terre conformément aux réglementations en vigueur, consulter un électricien qualifié.

Le fabricant décline toute responsabilité si les consignes de sécurité ci-dessus ne sont pas respectées.

Cet appareil est conforme à la E.E.C. Directives.

I h]gU]cb

y

k

- " @ 0 #\Q #\Q -k' #\Q -ou
- 0

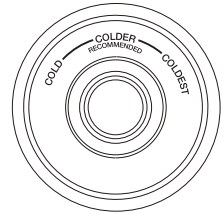

k

- " @ 0 \ 77 #\Q #\Q -k' #\Q -ou
- L'elettrodomestico potrebbe non funzionare alla temperatura corretta in caso di temperatura estremamente elevata o se la porta viene aperta troppo frequentemente.
- Né il frigorifero né il congelatore funzionano quando l'impostazione è su SPENTO.

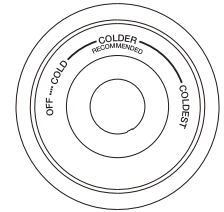

Compartiments du réfrigérateur	Type d'aliments
Porte ou balconnets du compartiment réfrigérateur	<ul style="list-style-type: none"> • Aliments contenant des agents de conservation naturels, tels que confitures, jus, boissons, condiments. • Ne pas entreposer d'aliments périssables.
Bac à légumes (tiroir à salade)	<ul style="list-style-type: none"> • Les fruits, les herbes et les légumes doivent être placés séparément dans le bac à légumes. • Ne pas conserver les bananes, oignons, pommes de terre et l'ail au réfrigérateur.
Clayette du réfrigérateur - milieu	<ul style="list-style-type: none"> • Produits laitiers, œufs
Clayette du réfrigérateur - supérieure	<ul style="list-style-type: none"> • Les aliments qui n'ont pas besoin de cuisson, comme les aliments prêts à consommer, les charcuteries et les restes.
Tiroir(s)/grille du congélateur	<ul style="list-style-type: none"> • Aliments destinés à être conservés longtemps. • Tiroir inférieur pour la viande crue, la volaille, le poisson. • Tiroir central pour les légumes surgelés, les frites. • Grille supérieure pour les crèmes glacées, fruits congelés, produits de boulangerie congelés.

Utilisation

Première utilisation

Nettoyage de l'intérieur

Avant d'utiliser l'appareil pour la première fois, lavez l'intérieur et tous les accessoires internes avec de l'eau tiède et du savon neutre pour enlever l'odeur caractéristique d'un produit nouveau, puis séchez soigneusement.

Important! Ne pas utiliser de détergents ou de poudres abrasifs, car ils peuvent endommager le revêtement.

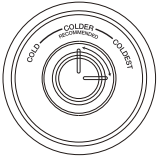
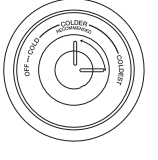
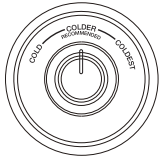
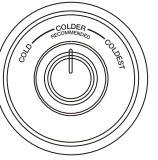
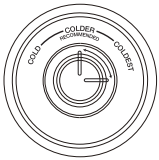
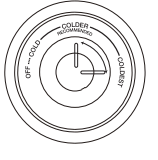
Recommandation de réglage de la température		
Température ambiante	Compartiment congélateur	Compartiment réfrigérateur
Été		
	Réglage sur colder~coldest	Réglage sur colder~coldest
Normal		
	Réglage sur colder	Réglage sur colder
Hiver		
	Réglage sur colder~coldest	Réglage sur colder~coldest

Les informations ci-dessus donnent aux utilisateurs des recommandations de réglage de la température.

En hiver ou à une température inférieure à 16°C, les utilisateurs doivent éviter de régler l'appareil sur la température la plus froide

Utilisation

Impact sur le stockage des aliments

- Il est suggéré de régler la température à 4°C dans le compartiment réfrigérateur et, si possible, à -18°C dans le compartiment congélateur.
- Pour la plupart des catégories d'aliments, le temps de stockage le plus long dans le compartiment réfrigérateur est atteint avec des températures plus froides. Étant donné que certains produits particuliers (comme les fruits et légumes frais) peuvent être endommagés par des températures plus froides, il est suggéré de les conserver dans les bacs à légumes, s'il y en a. Dans le cas contraire, maintenir un réglage moyen du thermostat.
- Pour les aliments congelés, se reporter à la durée de conservation inscrite sur l'emballage des aliments. Cette durée de conservation est atteinte lorsque le réglage respecte les températures de référence du compartiment (une étoile -6°C, deux étoiles -12°C, trois étoiles -18°C).

Congélation des aliments frais

- Le compartiment congélateur est idéal pour congeler des aliments frais et pour la conservation des aliments congelés et surgelés pour une longue période.
- Placez les aliments frais à congeler dans le compartiment congélateur.
- La quantité maximale de denrées que vous pouvez congeler en 24 heures est spécifié sur la plaque signalétique.
- Le processus de super congélation dure 24 heures : au cours de cette période ne pas ajouter d'autres aliments à congeler.

Conservation d'aliments surgelés

Au redémarrage ou après une période hors d'usage, avant de mettre les produits dans les compartiments, passer l'appareil en mode super congélation.

Important! En cas de montée accidentelle de la température, par exemple si le courant a été coupé pendant plus de la valeur indiquée dans la caractéristique « Autonomie », la nourriture décongelée doit être consommée rapidement ou cuite immédiatement et puis re- congelée (après cuisson).

Décongélation

Les aliments surgelés ou congelés, avant d'être utilisés, peuvent être décongelés à température ambiante. Les petites pièces peuvent même être cuites sans décongélation, directement du congélateur. Dans ce cas, la cuisson est plus longue.

Compartiment glaçon

Cet appareil peut être équipé d'un ou plusieurs plateaux pour la production de glaçons.

Accessoires

Clayettes amovibles

Les parois du réfrigérateur sont équipées d'une série de glissières permettant de choisir où positionner les clayettes.

Positionnement des balconnets de la porte

Pour ranger des produits alimentaires de tailles différentes, les balconnets de la porte peuvent être installés à des hauteurs différentes. Pour effectuer ces réglages, procédez comme suit : retirez progressivement le balconnet dans le sens des flèches jusqu'à ce qu'il se libère, puis repositionnez-le selon vos besoins.

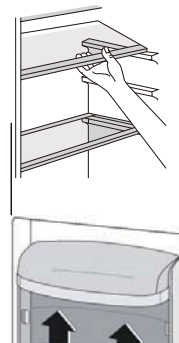

Utilisation

Conseils utiles

Pour maximiser l'efficacité de la fonction super congélation, voici quelques conseils importants:

- Préparez de petites portions pour favoriser la congélation; Enveloppez les aliments dans du papier d' aluminium ou de polyéthylène et assurez - vous que les emballages sont étanches;
- Ne laissez pas des aliments frais, non congelés, toucher la nourriture qui est déjà congelés pour éviter une hausse de la la température de ce dernier ;
- Les aliments maigres se conservent mieux et plus longtemps que les gras ; le sel réduit la durée de conservation des aliments;
- Les glaces à l'eau, si consommées immédiatement après le retrait du congélateur, peuvent causer gel et brûlure sur la peau.
- Il est conseillé de noter la date de congélation sur chaque paquet pour vous permettre de suivre le temps de stockage.

Conseils pour la conservation des aliments congelés

Pour obtenir les meilleures performances de cet appareil , vous devez:

- Vous assurer que les produits alimentaires dans le commerce aient bien été conservés par le détaillant ;
- Etre sûr que les produits alimentaires congelés sont transférés du magasin d'aliments au congélateur dans le temps le plus court possible.
- Eviter d'ouvrir trop souvent la porte ou laissez ouverte que le temps nécessaire.
- Une fois décongelés, les aliments se détériorent rapidement et ne peuvent pas être recongelé.
- Ne pas dépasser la durée de conservation indiquée par le fabricant de l'aliment

Conseils pour la réfrigération des aliments frais

Pour obtenir les meilleures performances:

- Ne conservez pas les aliments chauds ou les liquides pouvant s'évaporer au réfrigérateur.
- Couvrez ou enveloppez l'aliment, en particulier s'il a une forte saveur.
- Viande (toutes) : emballez-la dans des sachets en polyéthylène et placez-la sur la clayette en verre au-dessus du bac à légumes.
- Pour des questions de sécurité, conservez-la de cette façon seulement un ou deux jours au maximum.
- Les aliments cuisinés, plats froids, etc. doivent être couverts et placés sur une clayette.
- Fruits et légumes : ils doivent être soigneusement nettoyés et placés dans le ou les tiroirs spéciaux.
- Beurre et fromage : ils doivent être placés dans des récipients spéciaux étanches à l'air ou enveloppés dans une feuille d'aluminium ou en polyéthylène pour évacuer autant d'air que possible.
- Bouteilles de lait : elles doivent être dotées d'un bouchon et conservées dans les balconnets de la porte.
- Bananes, pommes de terre, oignons, ail : s'ils ne sont pas emballés, ils ne doivent pas être conservés dans le réfrigérateur

Utilisation

Nettoyage

Pour des raisons d'hygiène à l'intérieur de l'appareil, les accessoires intérieurs doivent être nettoyés régulièrement.

Attention!

L'appareil ne peut pas être branché sur le secteur pendant le nettoyage. Risque de choc électrique ! Avant de passer au nettoyage de l'appareil, retirez la fiche de la prise, ou éteindre le disjoncteur. Ne jamais nettoyer l'appareil avec un nettoyeur à vapeur. L'humidité pourrait s'accumuler dans les composants électriques, risque de choc électrique ! La vapeur chaude peut conduire à des dommages des pièces en plastique. L'appareil doit être sec avant d'être remis en service.

Important!

Les huiles essentielles et les solvants organiques peuvent aggraver les pièces en plastique, comme du jus de citron ou le jus de zeste d'orange, l'acide butyrique, nettoyant qui contiennent de l'acide acétique.

- Ne laissez pas ces substances entrer en contact avec les pièces de l'appareil.
- Ne pas utiliser de nettoyants abrasifs
- Retirez les aliments du congélateur. Rangez-les dans un endroit frais, bien couverts. Eteignez l'appareil et retirez la fiche de la prise.
- Nettoyez l'appareil et les accessoires intérieurs avec un chiffon et de l'eau tiède, sécher.
- L'accumulation de poussière sur le condenseur augmente la consommation d'énergie. Pour l'éviter, nettoyez soigneusement le condenseur à l'arrière de l'appareil une fois par an avec une brosse douce ou un aspirateur.
- Remettre l'appareil en service lorsqu'il est sec.

Réglage de l'humidité dans le bac à légumes

- Faible humidité : placez le réglage vers la gauche
- Humidité élevée : placez le réglage vers la droite

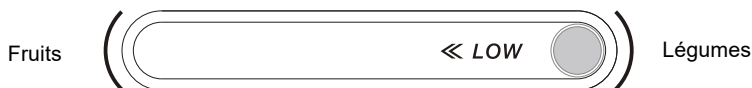

DISPONIBILITÉ DES PIÈCES DE RECHANGE

- Les thermostats, les capteurs de température, les cartes de circuit imprimé et les sources lumineuses sont disponibles pour une période minimale de sept ans à compter de la mise sur le marché de la dernière unité du modèle;
- Les poignées de porte, gonds de porte, plateaux et bacs, sont disponibles pour une période minimale de sept ans, et les joints de porte sont disponibles pour une période minimale de 10 ans à compter de la mise sur le marché de la dernière unité du modèle;

Utilisation

Dépannage

Attention! Avant tout dépannage, coupez l'alimentation électrique. Seul un électricien qualifié ou une personne compétente peut effectuer un dépannage sur cet appareil, qui n'est pas indiqué sur cette notice.

Important! Il y a quelques sons émis lorsque l'appareil est en route, et qui sont normaux (compresseur, circulation du fluide frigorigène).

Problème	Cause possible	Solution
Le congélateur ne fonctionne pas	Le prise n'est pas branchée ou l'appareil est éteint	Branchez la prise et allumer l'appareil
	Les fusible ont fondus	Vérifier les fusibles et les remplacer si nécessaire
	Le prise est défectueuse	Contactez un électricien pour opérer la réparation
	Le bouton de régulation de température est réglé au nombre "OFF".	Réglez le bouton sur un autre numéro pour allumer l'appareil.
Les aliments sont trop chauds.	La température n'est pas réglée correctement.	Veuillez vous référer à la section Réglage de la température.
	La porte est restée ouverte longtemps.	Ouvrez la porte uniquement le temps strictement nécessaire.
	Une grande quantité d'aliments chauds a été placée dans l'appareil au cours des 24 dernières heures.	Réglez temporairement le thermostat sur une température plus froide..
	L'appareil est installé près d'une source de chaleur.	Veuillez vous référer à la section Choix du lieu d'installation.
L'appareil refroidit trop.	Le thermostat a été réglé sur une température trop froide.	Tournez temporairement le thermostat sur une position plus chaude.
Bruits inhabituels	L'appareil n'est pas de niveau	Mettez l'appareil de niveau
	L'appareil touche un mur ou un autre objet	Déplacer le congélateur délicatement
	Un élément de l'appareil les: tuyau à l'arrière de l'appareil est en contact avec un autre élément de l'appareil ou du mur	Si nécessaire, supprimer délicatement ces zones de contact
Grande quantité de givre sur le joint de la porte.	Le joint de la porte n'est pas hermétique.	Chauffez avec précaution les parties du joint de porte qui fuient avec un sèche-cheveux (avec le réglage sur froid). Dans le même temps, façonnez le joint de porte chauffé avec la main de manière à le positionner correctement.

Ces données sont nécessaires pour vous aider à solutionner des petits problèmes.

Pour contacter l'assistance technique, visitez notre site Internet: <https://corporate.haier-europe.com/en/> . Dans la section «websites», choisissez la marque de votre produit et votre pays. Vous serez redirigé vers le site Web spécifique où vous pouvez trouver le numéro de téléphone et le formulaire pour contacter l'assistance technique

Pour plus d'informations sur le produit, veuillez consulter <https://eprel.ec.europa.eu/> ou scannez le QR sur l'étiquette énergétique fournie avec l'appareil

UPUTE ZA UPOTREBU

No-frost Hladnjak Zamrzivač

SADRZAJ

1. Informacije o sigurnosti i predostrožnosti	str. 1 - 9
2. Opis uređaja	str. 10
3. Promjena smjera otvaranja vrata	str. 11-13
4. Instalacija	str. 14-15
5. Svakodnevna upotreba	str. 16-21

Hvala vam što ste kupili ovaj uređaj.

Prije nego što počnete koristiti hladnjak, pažljivo pročitajte ove upute kako biste postigli najbolji učinak. Čuvajte svu dokumentaciju za naknadnu upotrebu ili za druge vlasnike.

Uređaj je predviđen samo za uporabu u domaćinstvu ili slično, kao na primjer:

- u kuhinjama za osoblje u trgovinama, kancelarijama i sličnim radnim okruženjima
- na farmama, u sobama dostupnim gostima hotela, motela i drugih okruženja boravišnog tipa
- na mjestima koja nude noćenje s doručkom (B & B)
- za usluge pripreme i dostave hrane i slične primjene koje ne uključuju maloprodaju.

Ovaj uređaj namijenjen je isključivo za čuvanje namirnica i svaka druga uporaba smatra se opasnom, a proizvođač neće snositi odgovornost za bilo kakve propuste. Također vam savjetujemo da obratite pozornost na uvjete jamstva.

SIGURNOSNE INFORMACIJE

Pažljivo pročitajte upute za rukovanje uređajem i njegovo postavljanje! U njima ćete pronaći važne informacije o postavljanju, uporabi i održavanju uređaja. Proizvođač nije odgovoran ako se ne budete pridržavali uputa i upozorenja.

Sačuvajte sve dokumente za kasniju uporabu ili budućeg vlasnika uređaja.

- **Ne priključujte uređaj na mrežu za napajanje dok u potpunosti ne uklonite zaštitnu i transportnu ambalažu. Držite djecu podalje od ambalaže i njezinih dijelova. Postoji opasnost od gušenja preklopnom kartonskom ambalažom i plastičnom folijom!**
- **Ostavite uređaj da stoji najmanje 4 sata prije uključivanja kako bi se omogućilo taloženje ulja kompresora ako je transportiran u horizontalnom položaju**
- **Prilikom isporuke uvjerite se da proizvod nije oštećen i da su svi dijelovi i dodatna oprema u savršenom stanju**

- **Pazite da ne oštetite rashladno kolo**
- **Osigurajte da ventilacijski otvori koji se nalaze oko uređaja ili su ugrađeni u njegovu strukturu ne budu začepljeni**
- **Nikada nemojte koristiti vodu za pranje kompresora, nakon čišćenja temeljito ga obrišite suhom krpom da biste spriječili nastajanje hrđe**
- **Zbog težine uređaja uvijek ga pomičite s barem još dvjema osobama.**
- **Postavite i nivelirajte uređaj na mjesto prikladno za njegovu veličinu i uporabu.**
- **Provjerite odgovara li električno napajanje podacima na natpisnoj pločici. Ako ne odgovara, obratite se električaru.**
- **Da bi uređaj radio, potreban je izvor napajanja jačine 220 - 240 V AC / 50 Hz. Neobična naponska kolebanja mogu dovesti do neuspješnog pokretanja uređaja, oštetiti mehanizam regulacije temperature ili kompresor, a mogu izazvati i neobičnu buku pri radu uređaja. U tom je slučaju potrebno ugraditi uređaj za automatsku regulaciju napona.**
- **Samo za Ujedinjeno Kraljevstvo: Na kabelu za napajanje uređaja postavljen je trostruki utikač (uzemljenje) kojem odgovara standardna trostruka (uzemljena) utičnica.**

Nikada nemojte isključiti ili skinuti treći pin (uzemljenje). Nakon što se uređaj postavi, utikač mora biti lako dostupan.

- **Vodite računa da se strujni kabel ne zaglavi ispod uređaja tijekom i nakon nošenja/pomicanja kako ne bi došlo do prekida ili oštećenja strujnog kabela. Ako je napojni kabel oštećen, moraju ga zamijeniti proizvođač, njegov serviser ili druga kvalificirana osoba kako bi se izbjegla opasnost**
- **Uređaj ne smije biti postavljen na mjesto na kojem ima vlage, ulja ili prašine i ne smije biti izravno izložen sunčevoj svjetlosti i vodi**
- **Uređaj ne smije biti postavljen u blizini radijatora i zapaljivih tvari**
- **ZA uređaje s odjeljkom zamrzivača: ako dođe do nestanka električne energije, ne otvarajte poklopac. Ako nestanak električne energije traje kraće od broja sati navedenog na natpisnoj oznaci (vrijeme trajanja porasta temperature), zaleđena bi hrana trebala biti u redu. Ako nestanak električne energije traje dulje od navedenog vremena, zaleđena hrana treba se provjeriti i odmah konzumirati ili skuhati pa ponovno zalediti.**
- **Ne brinite se ako ne budete mogli lako otvoriti poklopac uređaja odmah nakon njegova zatvaranja. Navedena pojava**

uzrokovana je razlikom u tlaku koji će se izjednačiti kako bi se poklopac mogao normalno otvoriti nakon nekoliko minuta.

- Ne skladištite lijekove, bakterije ili kemijska sredstva u uređaju. Uređaj je namijenjen za uporabu u kućanstvima te se stoga ne preporučuje skladištenje materijala čije čuvanje iziskuje točno određene temperature.
- Nemojte pretjerano vući ili savijati kabel za napajanje i nemojte dirati utikač mokrim rukama
- Ne skladištite proizvode sa zapaljivim punjenjem (npr. boje u spreju) ili eksplozivne tvari u uređaju. Rizik od eksplozije!
- Da biste izbjegli tjelesne ozljede od pada ili strujni udar zbog doticaja s vodom, ne stavljajte nestabilne predmete (teške predmete, spremnike s vodom) na hladnjak.
- Nemojte koristiti električne uređaje unutar odjeljaka uređaja predviđenih za čuvanje namirnica, osim ako ih za tu namjenu nije odobrio proizvođač
- Nemojte dirati unutarnje elemente za hlađenje, posebno ne vlažnim rukama, da ne bi došlo do pukotina ili povreda
- U opasnosti su djeca, ljudi s ograničenim fizičkim, mentalnim ili osjetilnim sposobnostima te ljudi koji nemaju dovoljno znanja o sigurnoj uporabi uređaja. Provjerite

jesu li djeca i ugrožene osobe razumjele opasnosti. Osoba odgovorna za sigurnost mora nadgledati djecu i ugrožene osobe koje upotrebljavaju uređaj ili im davati upute o uporabi. Samo djeca od osam godina ili starija smiju upotrebljavati uređaj.

- **Djeca se ne smiju igrati uređajem**
- **Djeca dobi od 3 do 8 godina smiju puniti i prazniti ovaj uređaj**
- **ZA uređaje s odjeljkom zamrzivača: ne skladištite tekućine u bocama ili limenkama (pogotovo gazirana pića) u odjeljku zamrzivača. Boce i limenke mogu eksplodirati!**
- **ZA uređaje s odjeljkom zamrzivača: nikada ne stavljajte zaleđenu hranu izravno iz odjeljka zamrzivača u usta. Rizik od opekline pri niskim temperaturama!**
- **Zaštitite plastične dijelove i gumu na vratima od ulja i masnoća, inače će postati porozni.**
- **Prije svake radnje izvucite kabel za napajanje iz utičnice**
- **Nemojte koristiti mehaničke uređaje ili druge načine za ubrzavanje procesa odmrzavanja, osim onih koje je preporučio proizvođač**
- **Za uklanjanje mraza nemojte koristiti predmete oštih rubova, poput noža ili vilice. Za odmrzavanje nikada nemojte koristiti**

sušilo za kosu, električne grijalice ili slične električne uređaje

- Utikač treba biti čist jer višak prašine na utikaču može prouzročiti požar
- Ne pokušavajte sami popravljati ili rastavljati uređaj te činiti ikakve preinake na uređaju. Ako je potreban bilo kakav popravak, obratite se našoj korisničkoj službi.
- Djecu je potrebno nadzirati za vrijeme čišćenja ili održavanja uređaja.
- Nemojte čistiti hladne staklene police vrućom vodom. Staklo može puknuti zbog nagle promjene temperature.
- **UPOZORENJE:** Cijevima zatvorenog rashladnog sustava teče mala količina ekološki prihvatljivog, no zapaljivog rashladnog sredstva (R600a) i izolacijskog plina (ciklopentan). Nije štetna za ozonski omotač i ne pojačava učinak staklenika. Iscuri li rashladno sredstvo, može dovesti do ozljede oka ili se zapaliti.
- Ako se zatvoreni sustav rashladnog sredstva ošteti:
 - isključite uređaj i izvucite utikač iz utičnice;
 - držite otvoreni plamen i/ili uzročnike paljenja dalje od uređaja;
 - temeljito provjetravajte prostoriju nekoliko minuta;

- obavijestite službu za korisnike
- **UPOZORENJE: Ne oštećujte utikač i/ili kabel za napajanje jer može doći do pojave strujnih udara ili požara.**
- **UPOZORENJE: Nemojte upotrebljavati više prijenosnih utičnica ili prijenosnih sustava napajanja. Ne preporučujemo vam uporabu produžnih kabela i višekanalnih prilagodnika.**
- **Ne pokušavajte sjesti ili stati na uređaj. Možete se ozlijediti ili oštetiti uređaj. Ovaj uređaj nije namijenjen za postavljanje na drugi uređaj ili pod njega.**
- **Proizvod je dizajniran i napravljen samo za upotrebu u kućanstvu**
- **Smijete upotrebljavati samo originalne dijelove koje dobavlja proizvođač. Proizvođač jamči da samo ti dijelovi ispunjavaju sigurnosne zahtjeve.**
- **Ostavljanje otvorenih vrata u dužem razdoblju može značajno povećati temperaturu u odjeljcima uređaja**
- **Redovito čistite površine koje mogu doći u kontakt s hranom i dostupnim sustavima za odvod**
- **Rezervoare za vodu očistite ako nisu korišteni 48 sati, isperite sustav za vodu koji je povezan na dovod vode ako voda nije točena pet dana**

- Čuvajte sirovo meso i ribu u odgovarajućim posudama u hladnjaku tako da ne budu u kontaktu s drugim namirnicama i ne kaplju na njih
- Odjeljci za zamrznutu hranu s dvije zvjezdice (ako postoje u uređaju) pogodni su za čuvanje prethodno zamrznute hrane, čuvanje ili izradu sladoleda i kockica leda
- Odjeljci s jednom, dvije i tri zvjezdice (ako postoje u uređaju) nisu pogodni za zamrzavanje svježih namirnica
- Ako je uređaj prazan tijekom duljeg vremenskog razdoblja, isključite ga, odmrznite, očistite, osušite i ostavite vrata otvorena kako biste spriječili nastanak plijesni unutar uređaja
- Za uređaje za čuvanje vina; Ovaj je uređaj namijenjen isključivo čuvanju vina
- Za samostojeće uređaje: Ovaj samostojeći uređaj nije namijenjen za uporabu kao ugradbeni uređaj
- Za uređaje bez odjeljka s četiri zvjezdice: Ovaj rashladni uređaj nije primjeren za zamrzavanje hrane

Odstranjivanje starih uređaja



Ovaj je uređaj označen u skladu s europskom Direktivom 2012/19/EU o otpadnoj električnoj i elektroničkoj opremi (OEEO).

OEEO sadrži onečišćujuće tvari (koje mogu imati loše posljedice na okoliš) i osnovne komponente (koje se mogu ponovno rabiti). Važno je podvrgnuti OEEO posebnim obradama radi uklanjanja i pravilnog zbrinjavanja svih onečišćujućih tvari te uporabe i recikliranja svih materijala.

Pojedinci mogu imati važnu ulogu pri brizi da OEEO ne postane ekološki problem; potrebno je slijediti nekoliko osnovnih pravila:

- OEEO se ne smije smatrati kućanskim otpadom;
- OEEO treba predati relevantnim prikupnim mjestima kojima upravljaju općine ili registrirana poduzeća. U mnogim zemljama za veliki OEEO treba postojati kućno prikupljanje.

U mnogim zemljama, kada kupite novi uređaj, stari možete vratiti trgovcu koji ga mora preuzeti besplatno, u okviru zamjene jedan za jedan; ako je riječ o opremi iste vrste koja je imala iste funkcije kao i oprema koja se isporučuje.

Usklađenost

Postavljanjem oznake  na ovaj proizvod potvrđujemo da je uređaj u skladu sa svim relevantnim europskim propisima koji se tiču sigurnosti, zdravlja i zaštite životne sredine i koji se primjenjuju na ovaj proizvod.

Jamstvo

Minimalno jamstvo je: 2 godine za zemlje EU, 3 godine za Tursku, 1 godina za Veliku Britaniju, 1 godina za Rusiju, 3 godine za Švedsku, 2 godine za Srbiju, 5 godina za Norvešku, 1 godina za Maroko, 6 mjeseci za Alžir, za Tunis nije potrebno pravno jamstvo.

Štednja električne energije

Savjeti za štednju električne energije:

Postavite uređaj u prostoriju s dobrom ventilacijom dalje od izvora topline i pazite da ne bude izravno izložen sunčevoj svjetlosti.

Nemojte stavljati vruću hranu u hladnjak jer se time povećava unutarnja temperatura što dovodi do neprekidnog rada kompresora.

Nemojte pretrpavati hladnjak namirnicama kako biste omogućili nesmetan protok zraka.

Ako se nakupi led, odmrznite uređaj kako biste omogućili rashlađivanje.

Ako nestane struje, preporučuje se da vrata hladnjaka ostanu zatvorena.

Što rjeđe otvarajte vrata hladnjaka i držite ih otvorenima što kraće.

Temperatura ne treba biti preniska.

Obrišite prašinu sa stražnjeg dijela uređaja.

Opis uređaja

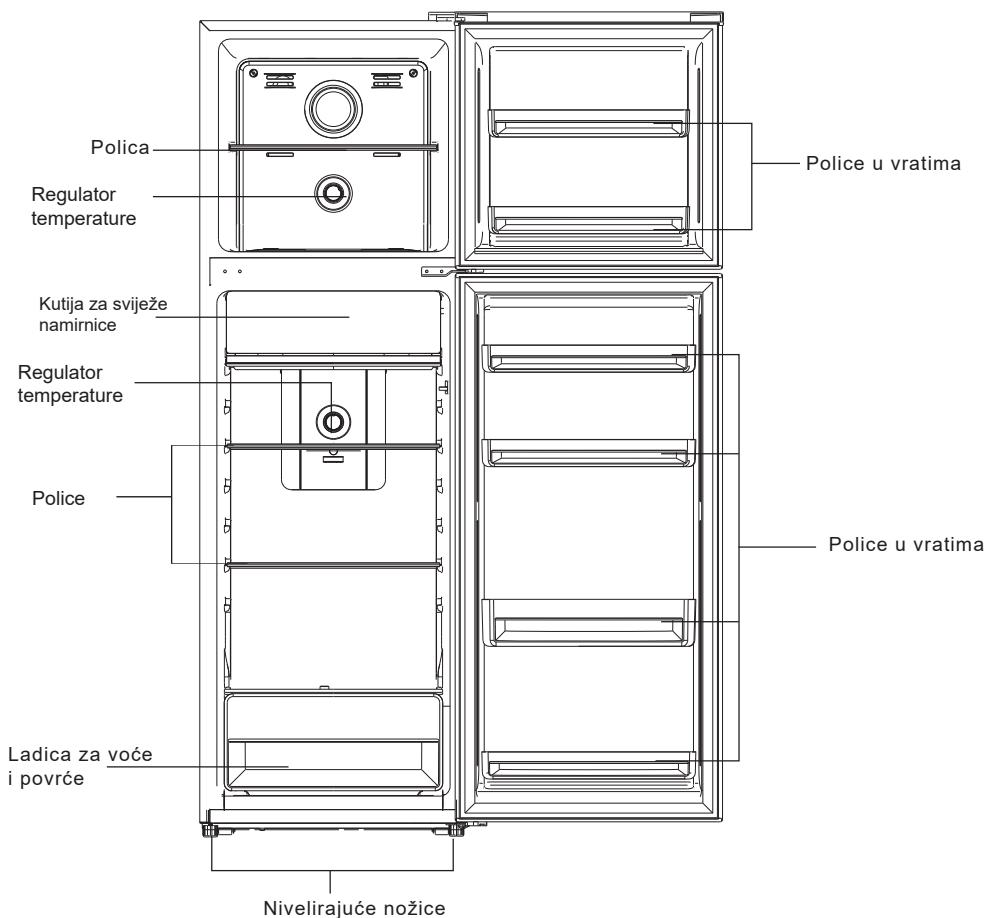

Ova ilustracija služi samo za referencu. Detalje provjerite u uređaju.

Konfiguracija koja šteti najviše energije zahtijeva postavljanje ladica, kutija za hranu i polica u proizvod, pogledajte gore navedene slike.

Reverzibilnost Vrata

Prije promjene strane otvaranja pripremite alat i materijal: ravni odvijač, križni odvijač, ključ i komponente isporučene u vreći od poliestera:

Lijeva šarka x1

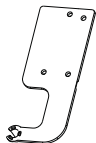

Poklopac lijeve šarke x1



Lijevi srednji čep x1



Lijevi srednji čep metalni blok x1



1. Zatvorite gornja vrata, izvucite vijak s poklopca gornje šarke pomoću križnog odvijača. Skinite poklopac šarke, zatim odvrnite gornju šarku i skinite gornja vrata.

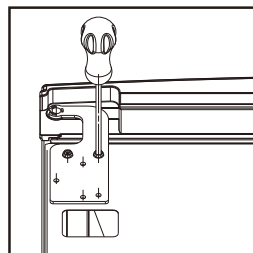
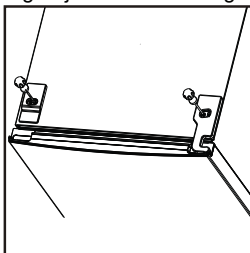

2. Odvrnite vijak sa srednje šarke križnim odvijačem, a zatim skinite donja vrata.

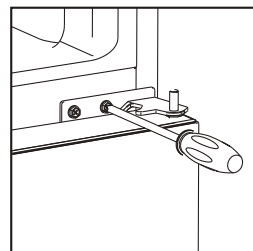

3. Položite hladnjak, izvadite nožice za postavku kao u nastavku, a zatim odvrnite donju šarku križnim odvijačem.

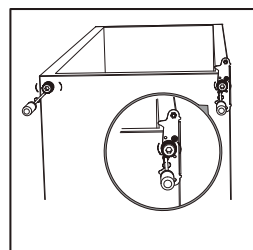

Reverzibilnost Vrata

4. Uklonite vijak donje šarke, obrnite nosač i ponovno postavite.

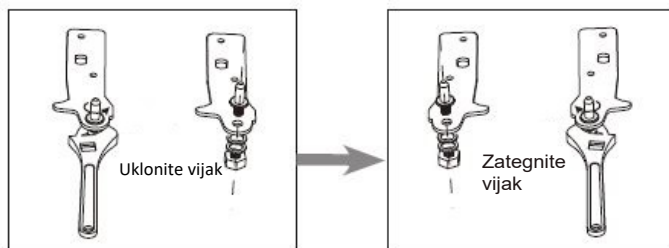

5. Ponovno postavite nosač tako što ćete pričvrstiti vijak donje šake. Ponovno postavite obje prilagodljive nivelirajuće nožice. Podesite donja vrata u pravilan položaj.

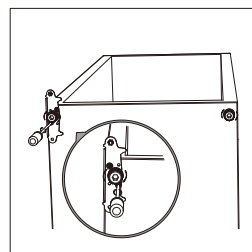

6. Okrenite srednju šarku za 180°, a zatim ju prebacite u lijevi položaj. Postavite vijak srednje šarke u gornji otvor donjih vrata, a zatim zategnite vijke.

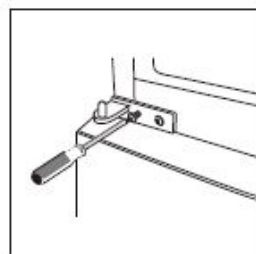

7. Odrvnite srednji desni čep metalnim blokom s donje strane gornjih vrata. Zatim postavite lijevi srednji čep i metalni blok na lijevu stranu donjih vrata.

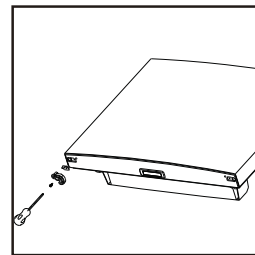
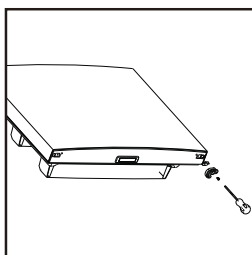

Reverzibilnost Vrata

8. Ugradite gornja vrata, pričvrstite šarku gornjih vrata na ormarić.

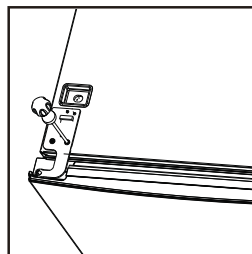

9. Izvadite poklopac lijeve šarke iz vrećice s priborom i postavite ga pomoću gornje šarke. Zatim postavite poklopac otvora s desne strane.

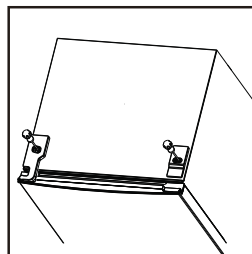

10. Odvojite brtve hladnjaka i vrata zamrzivača i zatim ih pričvrstite nakon rotacije.

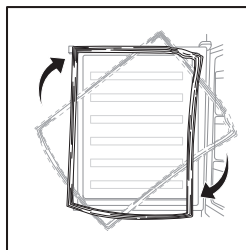

Instalacija

Okolni prostor

🕒 Osigurajte dovoljno prostora za otvaranje vrata.

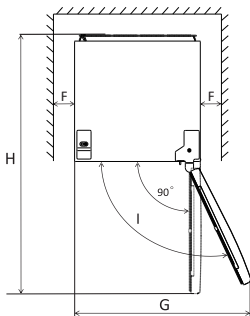
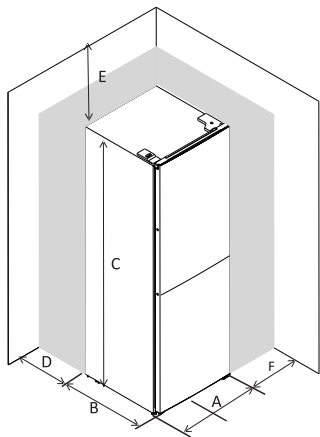

A	550
B	600
C	1670
D	min=50
E	min=50
F	min=50
G	1100
H	1150
I	135°

Niveliranje uređaja

Kako biste to učinili, podesite dvije nožice s prednje strane uređaja.

Ako uređaj nije poravnat, vrata i poravnanja magnetskih brtvi neće biti pravilno pokriveni.

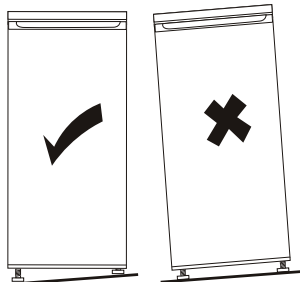
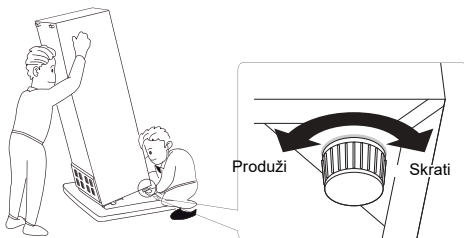

Injstalacija

Smještaj

Postavite uređaj na mjesto gdje temperatura okoline odgovara klimatskoj klasi navedenoj na natpisnoj pločici uređaja.

- prošireni umjereni: „Ovaj rashladni uređaj namijenjen je uporabi na temperaturama okoline od 10 °C do 32 °C.“;
- umjereni: „Ovaj rashladni uređaj namijenjen je uporabi na temperaturama okoline od 16 °C do 32 °C.“;
- suptropski: „Ovaj rashladni uređaj namijenjen je uporabi na temperaturama okoline od 16 °C do 38 °C.“;
- tropski: „Ovaj rashladni uređaj namijenjen je uporabi na temperaturama okoline od 16 °C do 43 °C.“;

Položaj

Postavite uređaj dalje od izvora topline poput radijatora, bojlera, izravne sunčeve svjetlosti, itd. Osigurajte odgovarajuću ventilaciju oko stražnjeg dijela uređaja. Za optimalan rad, ukoliko je uređaj smješten ispod zidnih polica, minimalna udaljenost između vrha uređaja i police mora biti barem 100 mm. Međutim, uređaj ne bi trebalo postavljati ispod zidnih polica. Pravilno podešavanje visine osigurano je zahvaljujući jednoj ili više podesivih nožica na dnu uređaja.



Opresz! Utikač mora biti lako dostupan nakon postavljanja kako bi uređaj mogli isključiti iz struje.

Električno spajanje

Prije uključenja u struju, pripazite da napon i frekvencija prikazani na natpisnoj pločici uređaja odgovaraju električnom sustavu. Uređaj mora biti uzemljen. U tu svrhu, uređaj dolazi uz odgovarajući utikač s kablom. Ukoliko utičnica električnog sustava nije uzemljena, zatražite savjet ovlaštenog električara kako bi uređaj uključili u odgovarajuću utičnicu. Proizvođač se odriče bilo kakve odgovornosti ukoliko se ne pridržavate gore navedenih mjera opreza. Uređaj je u skladu s E.E.C. smjernicama.

Svakodnevna uporaba

Uporaba upravljačke ploče

Postavka temperature zamrzivača

- Uključite uređaj u struju. Unutarnju temperaturu kontrolira senzor. Postoje tri postavke: COLD (HLADNO), COLDER (HLADNIJE) i COLDEST (NAJHLADNIJE).
- Uređaj možda neće raditi na točnoj temperaturi ako se nalazi u iznimno toploj prostoriji, te ako se njegova vrata otvaraju prečesto.

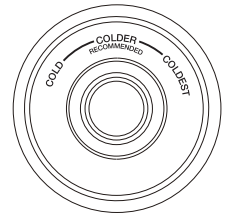

Postavke temperature hladnjaka.

- Uključite uređaj u struju. Unutarnju temperaturu kontrolira senzor. Postoje 4 postavke: OFF (ISKLJUČENO), COLD (HLADNO), COLDER (HLADNIJE) i COLDEST (NAJHLADNIJE). COLD (HLADNO) je najtoplije, COLDEST (NAJHLADNIJE) je najhladnije, OFF (ISKLJUČENO) znači da je hlađenje isključeno.
- Uređaj možda neće raditi na točnoj temperaturi ako se nalazi u iznimno toploj prostoriji, te ako se njegova vrata otvaraju prečesto.
- Ni hladnjak ni zamrzivač ne rade kad je postavka OFF (ISKLJUČENA).

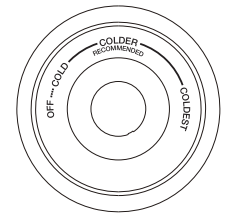

Različitu hranu stavite u različite odjeljke prema tablici

Odjeljci hladnjaka	Vrsta hrane
Vrata ili police na vratima hladnjaka	<ul style="list-style-type: none">• Hrana s prirodnim konzervansima, kao što su džemovi, sokovi, pića, začini.• Nemojte čuvati kvarljivu hranu.
Ladica za krumpir (ladica za salatu)	<ul style="list-style-type: none">• Voće, bilje i povrće treba staviti odvojeno u donju ladicu.• Ne čuvajte banane, luk, krumpir, češnjak u hladnjaku.
Polica hladnjaka – srednja	<ul style="list-style-type: none">• Mliječni proizvodi, jaja
Polica hladnjaka – vrh	<ul style="list-style-type: none">• Namirnice koje ne trebaju kuhanje, kao što su gotove namirnice, meso delikatesa, ostaci hrane.
Ladica/ladice zamrzivača	<ul style="list-style-type: none">• Hrana za dugotrajno skladištenje.• Donja ladica za sirovo meso, perad, ribu.• Srednja ladica za smrznuto povrće, čips.• Gornji pladanj za sladoled, smrznuto voće, smrznuta peciva.

Svakodnevna uporaba

Prva upotreba

Čišćenje unutrašnjosti

Prije prve upotrebe uređaja, operite unutrašnjost i sve vanjske dijelove mlakom vodom i neutralnim sapunom kako bi uklonili tipičan miris novog proizvoda i temeljito obrišite.

VAŽNO! Ne koristite deterdente ili abrazivna sredstva koja mogu oštetiti premaz.

Preporuka za postavke temperature

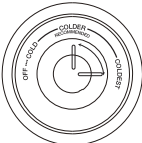
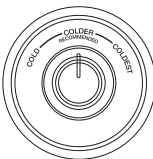
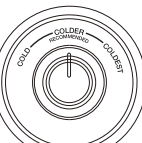
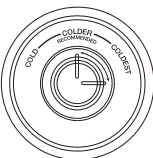
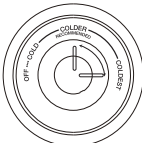
Preporuka za postavke temperature		
Temperatura okoliša	Odjeljak zamrzivača	Odjeljak hladnjaka
Ljeto		
	Podesite na colder~coldest	Podesite na colder~coldest
Normalno		
	Podesite na colder	Podesite na colder
Zima		
	Podesite na colder~coldest	Podesite na colder~coldest

Gore navedene informacije korisnicima daju preporuku za podešavanje temperature. Na zimskoj temperaturi ispod 16 °C korisnici trebaju izbjegavati postavljanje na COLDEST (NAJHLADNIJE).

Svakodnevna uporaba

- Preporučuje se podešavanje temperature na 4 °C u odjeljku hladnjaka i, ako je moguće, na -18 °C u odjeljku zamrzivača.
- Za većinu kategorija namirnica, najduže vrijeme čuvanja u odjeljku hladnjaka postiže se s hladnijim temperaturama. Budući da neki određeni proizvodi (kao što su svježe voće i povrće) mogu biti oštećeni hladnijim temperaturama, preporučuje se da ih držite u ladicama spremnika, kad god su prisutni. Ako nije prisutan, održavajte prosječnu postavku termostata.
- Za zamrznute namirnice pogledajte vrijeme čuvanja zapisano na pakiranju namirnica. Ovo vrijeme pohrane postiže se kad god postavka poštuje referentne temperature odjeljka (jedna zvjezdica -6 °C, dvije zvjezdice -12 °C, tri zvjezdice -18 °C).

Zamrzavanje svježe hrane

- ⌚ Odjeljak za zamrzavanje je prikladan za zamrzavanje svježe hrane i pohranu duboko smrznute hrane na duže vrijeme.
- ⌚ Stavite svježe namirnice koje želite zamrznuti u odjeljak zamrzivača.
- ⌚ Maksimalna količina hrane koju možete zamrznuti u 24 sata navedena je na natpisnoj pločici.
- ⌚ Proces dubokog zamrzavanja traje 24 sati : tijekom tog razdoblja, nemojte dodavati ostalu hranu za zamrzavanje.

Pohrana zamrznute hrane

Prilikom prve upotrebe ili upotrebe nakon dužeg vremena nekorištenja.

Prije postavljanja hrane u odjeljak, podesite uređaj na Super freezing program.

! **Važno!** U slučaju nehotičnog odmrzavanja, primjerice ukoliko nije bilo struje duže od vrijednosti prikazane u tablici tehničkih karakteristika (vrijeme odmrzavanja), odmrznutu hranu konzumirajte što prije ili odmah skujuhate i potom ponovno zamrznite (nakon kuhanja).

Odmrzavanje

Duboko smrznutu ili smrznutu hranu, prije upotrebe, možete odmrznuti u odjeljku ledenice ili na sobnoj temperaturi, ovisno o raspoloživom vremenu.

Manje komade možete čak skuhati i smrznute, izravno iz ledenice. U tom slučaju, kuhanje će duže trajati.

Kockice leda

Uređaj može doći uz jedan ili više kalupa za pravljenje kockica leda.

Dodatna oprema Pokretne police

Na stranicama uređaja nalazi se niz vodilica kako bi se police mogle razmjestiti po želji.

Postavljanje policia na vrata

Kako bi se omogućilo skladištenje paketa hrane različitih veličina, police na vratima mogu se postaviti na različite visine.

Da biste izvršili ova podešavanja, postupno povucite policu u smjeru strelica dok se ne oslobodi, a zatim je po potrebi premjestite.

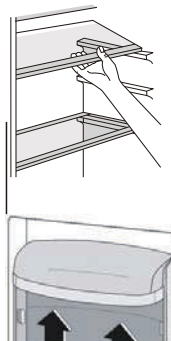

Svakodnevna uporaba

Korisni savjeti i trikovi

Kako biste što bolje iskoristili proces jakog zamrzavanja, evo nekih važnih savjeta :

- ① Maksimalna količina hrane koju možete smrznuti u 24 sata prikazana je na natpisnoj pločici;
- ① Proces jakog zamrzavanja postavljen programom uređaja (Super freezing) traje 26 sati. Tijekom tog perioda, nemojte stavljati dodatnu hranu za zamrzavanje;
- ① Zamrzavajte samo vrhunske, svježe i temeljito očišćene namirnice;
- ① Pripremite hranu u malim porcijama kako biste omogućili brzo i potpuno zamrzavanje te kao rezultat, mogli odmrznuti samo potrebnu količinu;
- ① Zamotajte hranu u aluminijsku ili plastičnu foliju i pripazite da je hermetički zatvorena;
- ① Ne postavljajte svježu, nesmrznutu hranu u dodir s već smrznutom, izbjegavajući time porast temperature potonje;
- ① Krta hrana se može bolje i duže zamrznuti od masne; sol smanjuje rok trajanja hrane;
- ① Kockice leda, ukoliko ih konzumirate odmah nakon vađenja iz ledenice, mogu uzrokovati ozeblina na koži;
- ① Preporučljivo je označiti datum zamrzavanja na svakom pojedinom pakiranju kako biste mogli pratiti rok trajanja.

Savjeti za pohranu smrznute hrane

Za najbolje rezultate prilikom upotrebe ovog uređaja, trebali bi pripaziti da :

- ① je kupovna smrznuta hrana pravilno skladištena od strane prodavača;
- ① smrznutu hranu iz trgovine u ledenicu premjestite u što kraćem vremenu;
- ① ne otvarate vrata prečesto te da ih držite otvorenima samo koliko je nužno.
- ① Jednom odmrznuta hrana je lako kvarljiva i ne može se ponovno zamrzavati.
- ① Ne prekoračujte period pohrane preporučen od strane proizvođača.

Savjeti za rashlađivanje svježe hrane

Da biste postigli najbolje performanse:

- Nemojte čuvati toplu hranu ili isparavajuće tekućine u hladnjaku. Pokrijte ili umotajte hranu, osobito ako ima jak okus
- Meso (sve vrste): zamotajte u polietilenske vrećice i stavite na staklene police iznad ladice s povrćem.
- Radi sigurnosti, čuvajte na ovaj način najviše jedan ili dva dana.
- Kuhana hrana, hladna jela i sl.: treba ih prekriti i staviti na bilo koju policu.
- Voće i povrće: treba ih temeljito očistiti i staviti u posebne ladice. maslac i sir: trebaju se staviti u posebne nepropusne spremnike ili umotati u aluminijsku foliju ili polietilenske vrećice kako bi se isključilo što je više moguće zraka.
- Boca mlijeka: mora imati čep i mora se čuvati na policama na vratima.
- Banane, krumpir, luk i češnjak, ako nisu pakirani, ne smiju se čuvati u hladnjaku.

Svakodnevna uporaba

Čišćenje

Zbog higijenskih razloga, unutrašnjost uređaja, kao i unutarnje dodatke, treba redovito čistiti.

⚠ Oprez! Uređaj ne smije biti uključen u struju prilikom čišćenja. Opasnost od strujnog udara! Prije čišćenja, isključite uređaj te izvadite utikač iz utičnice ili isključite prekidač ili osigurač. Nikada ne koristite parni čistač za čišćenje uređaja. Može doći do nakupljanja vlage na električnim dijelovima – opasnost od strujnog udara! Vruća para može dovesti do oštećenja plastičnih dijelova. Uređaj mora biti potpuno suh prije ponovnog uključjenja.

Važno! Eterska ulja i organaska otapala mogu oštetiti plastične dijelove, primjerice limunov sok ili sok narančine kore, butanska (maslačna) kiselina ili sredstva za čišćenje koja sadrže octenu kiselinu.

- ⌚ Izbjegavajte kontakt navedenih tvari s dijelovima uređaja.
- ⌚ Ne koristite nikakva abrazivna sredstva za čišćenje.
- ⌚ Maknite hranu iz ledenice. Odložite je na hladno mjesto, dobro pokrivenu.
- ⌚ Isključite uređaj te izvadite utikač iz utičnice ili isključite prekidač ili osigurač.
- ⌚ Očistite uređaj i unutrašnje dijelove krpom i mlakom vodom. Nakon čišćenja, operite čistom vodom i osušite.
- ⌚ Nakupljanje prašine na kondenzatoru povećava potrošnju energije; pažljivo očistite kondenzator sa stražnje strane uređaja jednom godišnje mekanom četkom ili usisavačem.¹⁾
- ⌚ Nakon što se uređaj potpuno osuši, možete ga ponovno uključiti.

Postavka vlažnosti u ladicama

- Niska vlažnost: pomaknite regulator ulijevo
- Visoka vlažnost: pomaknite regulator udesno

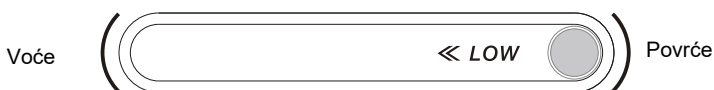

DOSTUPNOST REZERVNIH DIJELOVA

- Termostate, senzore temperature, tiskane pločice i izvore svjetlosti na razdoblje od barem sedam godina nakon stavljanja posljednje jedinice modela na tržište;
- kvake, šarke, ladice i košare na razdoblje od barem sedam godina te brtve vrata na razdoblje od barem 10 godina nakon stavljanja posljednje jedinice modela na tržište;

Svakodnevna uporaba

Otklanjanje problema

Oprez! Prije utvrđivanja problema, isključite uređaj. Isključivo stručni električar ili ovlašteni servis može provesti otklanjanje problema koji nije naveden u ovom priručniku.

Važno! Uređaj proizvodi određene zvukove prilikom svakodnevnog rada (kompresor, kruženje rashladnog plina).

Problem	Mogući uzrok	Rješenje
Uređaj ne radi.	Utikač nije ukopčan ili učvršćen.	Ukopčajte utikač u utičnicu.
	Osigurač je pregorio ili je neispravan.	Provjerite osigurač, zamijenite ga ukoliko je potrebno.
	Utičnica je neispravna.	Neispravne dijelove mora popraviti električar.
	Regulator temperature postavljen je na broj "0".	Podesite regulator na drugi broj kako biste uključili uređaj.
Hrana je prevruća.	Temperatura nije pravilno namještena.	Pogledajte prethodni odjeljak Postavka temperature.
	Vrata su bila otvorena dulje vrijeme.	Vrata držite otvorena samo koliko je neophodno .
	Velika količina tople hrane stavljena je u uređaj u posljednja 24 sata.	Privremeno pojačajte hlađenje.
	Uređaj se nalazi blizu izvora topline.	Pogledajte odjeljak Mjesto postavljanja.
Uređaj previše hladi	Temperatura je podešena na previše hladno.	Privremeno zakrenite regulator temperature na topliju postavku.
Neuobičajeni zvukovi.	Uređaj nije poravnat.	Podesite nožice.
	Uređaj dodiruje zid ili druge objekte.	Pomaknite uređaj.
	Dio, primjerice cijev, sa stražnje strane uređaja dodiruje drugi dio uređaja ili zid.	Ukoliko je potrebno, pažljivo savinite dio koji smeta.
Teška nakupina mraza na brtvi vrata.	Guma na vratima hladnjaka propušta zrak.	Pažljivo zagrijte dijelove gume kroz koje prolazi zrak uz pomoć sušila za kosu (namjestite da puše hladan zrak). Istodobno rukom oblikujte zagrijanu gumu dok ne nalegne pravilno.

Ukoliko se kvar ponovno pojavi, kontaktirajte ovlašteni servis.

Da biste kontaktirali tehničku pomoć, posjetite našu web stranicu: <https://corporate.haier-europe.com/en/> . U odjeljku "websites" odaberite marku svog proizvoda i svoju zemlju. Bit ćete preusmjereni na određeno web mjesto na kojem možete pronaći telefonski broj i obrazac za kontaktiranje tehničke pomoći

Dodatne informacije o proizvodu potražite na <https://eprel.ec.europa.eu/> ili skenirajte QR na energetskej naljepnici isporučenoj s uređajem

Hasznalati utasítás

No-Frost Hűtőszekrény fagyasztó

Tartalomjegyzék

1. Biztonsági információk	1-10. oldal
2. Áttekintés	11. oldal
3. Ajtó megfordíthatósága	12-14. oldal
4. Telepítés	15-16. oldal
5. Napi használat	17-21. oldal

Köszönjük, hogy megvásárolta a terméket.

Az optimális teljesítmény érdekében hűtőszekrény használata előtt alaposan olvassa el a használati útmutatót. Őrizze meg a dokumentációt későbbi használatra, illetve más tulajdonosok részre. A termék kizárólag háztartási használatra és más hasonló alkalmazási módokra alkalmas, például:

- üzletek, irodák és egyéb munkakörnyezetek személyzeti konyhahelyisége
- gazdaságok, hotelek, motelek és egyéb lakókörnyezetek konyhahelyisége
- panziók konyhahelyisége
- nem kereskedelmi célú vendéglátási és egyéb szolgáltatások.

A készülék kizárólag élelmiszerek tárolására szolgál, minden más alkalmazási mód veszélyesnek minősül, így a gyártó nem vállalja a felelősséget ezekért. Emellett azt javasoljuk, hogy figyeljen a jótállás feltételeire.

BIZTONSÁGI INFORMÁCIÓK

Olvassa el figyelmesen a kezelési és beszerelési utasításokat! Ezek fontos tájékoztatással szolgálnak a készülék beszerelésére, használatára és karbantartására vonatkozóan. A gyártó nem vállal felelősséget az utasításoktól és figyelmeztetésektől való eltérés esetén. Őrizze meg az összes dokumentumot további használat céljából, és adja át a következő tulajdonosnak.

- **Ne csatlakoztassa a berendezést az elektromos hálózathoz, míg a csomagoláshoz és szállításhoz használt valamennyi védelmet el nem távolította. Tartsa a gyermekeket távol a csomagolástól és a csomagolóanyagoktól. Fulladásveszély az összehajtható kartondobozok és műanyagfólia miatt!**
- **Vízszintes szállítás esetén bekacsolás előtt legalább 4 órán keresztül hagyja állni a berendezést, hogy a kompresszorolaj leüljön**
- **Kiszállításkor győződjön meg arról, hogy a termék nem sérült, és minden alkatrésze és tartozéka megfelelő állapotban van**

- **Ne okozzon sérülést a hűtőkörben**
- **Ne helyezzen akadályokat a készülék szellőzőnyílásai és a beépített szerkezet elé**
- **Soha ne mossa bő vízzel a kompresszor környezetét, és tisztítás után mindig alaposan törölje át száraz ruhával a rozsdásodás megelőzése érdekében**
- **Mivel a készülék nehéz, mindig legalább két személy szükséges a kezeléséhez vagy mozgatásához.**
- **A méretének és felhasználásnak megfelelő helyre szerelje be és állítsa szintbe a készüléket.**
- **Bizonyosodjon meg arról, hogy az adattáblán olvasható elektromos jellemzők megfelelnek az elérhető tápellátás jellemzőinek. Ellenkező esetben forduljon villanyszerelőhöz.**
- **A készülék 220-240 V váltóáramú, 50 Hz-es tápellátást igényel. A rendellenes feszültségingadozás nyomán előfordulhat, hogy a készülék nem indul be, károsodhat a hőmérséklet-vezérlő vagy a kompresszor, illetve működés során rendellenes zaj jelentkezhethet. Hasonló esetben szereljen fel automatikus feszültségszabályozót.**
- **Csak az Egyesült Királyság esetén: A készülék tápkábele 3 érintkezős (földeléses) dugasszal rendelkezik, amelyik szabványos 3 érintkezős**

(földeléses) aljzathoz illeszkedik. Soha ne vágja le vagy távolítsa el a harmadik érintkezőt (földelést). A készülék beszerelését követően a dugasznak hozzáférhetőnek kell maradnia.

- **Győződjön meg arról, hogy a berendezés hálózati csatlakozókábele nem akad be a berendezés alá mozgatás/szállítás közben vagy után: ügyeljen rá, hogy a hálózati csatlakozókábelen nem keletkezik vágás vagy egyéb sérülés. Ha a tápkábel megsérül, a kockázatok elkerülése végett a gyártó által megadott márkaszerviznek vagy megfelelően képzett szakembernek kell gondoskodnia a cseréjéről**
- **Ne helyezze a készüléket nyirkos, olajos vagy poros helyre, és ne tegye ki azt közvetlen napfénynek vagy víznek**
- **Ne helyezze a készüléket hőforrások vagy gyúlékony anyagok közelébe**
- **A fagyasztó rekesszel rendelkező készülékek ESETÉN: áramkimaradás esetén ne nyissa ki az ajtót. A fagyasztott élelmiszer állaga várhatóan nem változik, ha az áramkimaradás az adattáblán található időtartamnál rövidebb időre terjed ki (Hőemelkedési idő). Ha a hiba ennél tovább tart, ellenőrizni kell az élelmiszert, azonnal el kell fogyasztani, vagy meg kell főzni, majd újból le kell fagyasztani.**

- Ha azt észleli, hogy a készülék ajtója nehezen nyílik lezárást követően, ne aggódjon. Ez a nyomáskülönbség miatt van, mely kiegyenlítődik és néhány másodperc eltelte után lehetővé teszi az ajtó kinyitását.
- A készülékben ne tároljon gyógyszereket, baktériumokat vagy vegyszereket. A készülék háztartási felhasználásra készült, nem megfelelő szigorú tárolási hőmérséklet-tartományt igénylő anyagok tárolására.
- Ne húzza meg túlságosan, illetve ne hajtsa össze a hálózati vezetéket, ne érintse meg a csatlakozódugót nedves kézzel
- A készülékben ne tároljon a gyúlékony hajtógázot tartalmazó termékeket (pl. spray palackok), illetve robbanékony összetevőket tartalmazó termékeket. Robbanásveszély!
- Ne helyezzen instabil cikkeket (nehéz tárgyakat, vízzel teli edényeket) a hűtőberendezés tetejére, elkerülve így a személyi sérüléseket, amiket ezen tárgyak leesése vagy a vízzel való érintkezés nyomán bekövetkező áramütés okozhat.
- Kizárólag a gyártó által javasolt típusú elektromos készülékeket használhatja a hűtő élelmiszertároló rekeszeiben.
- Ne érjen a belső hűtőelemekhez, különösen nedves kézzel a törés vagy sérülés elkerülése érdekében

- **A kockázatnak leginkább a gyerekek, a korlátozott fizikai, mentális és érzékszervi képességekkel rendelkező személyek vannak kitéve, illetve a készülék biztonságos üzemeltetése ügyében elégtelen ismeretekkel rendelkezők. Bizonyosodjon meg arról, hogy a gyerekek és a veszélyeztetett személyek megértették a kockázatokat. A készüléket használó gyermekek és veszélyeztetett személyek biztonságáért felelős személynek útmutatást vagy felügyeletet kell biztosítania ezen felhasználóknak. A készüléket kizárólag 8 éves vagy annál idősebb gyermekek használhatják.**
- **Gyermekek ne játsszanak a készülékkel**
- **A 3–8 éves gyerekek használhatják a berendezést élelmiszerek be- és kipakolására**
- **A fagyasztó rekeszsel rendelkező készülékek ESETÉN: ne tároljon palackozott vagy egyéb edényekbe zárt folyadékokat (különösen szénsavas italokat) a fagyasztó rekeszben. A flakonok és palackok szétrepedhetnek!**
- **A fagyasztó rekeszsel rendelkező készülékek ESETÉN: soha ne tegyen élelmiszert a fagyasztó rekeszből közvetlenül a szájába. Fagysérülések veszélye!**
- **A műanyag elemeket és az ajtótömítést tartsa olajtól és zsiradéktól mentesen. Ellenkező**

esetben a műanyag elemek és az ajtó tömítés porózussá válnak.

- A műveletek elvégzése előtt húzza ki a hálózati kábelt a hálózati aljzatból
- Ne próbálja meg felgyorsítani a leolvasztást olyan mechanikai készülékekkel és egyéb eszközökkel, amelyeket a gyártó nem javasolt erre a célra
- Ne használjon hegyes vagy éles tárgyakat - például kést vagy villát - a fagyréteg eltávolításához. Leolvasztáshoz soha ne használjon hajszárítót, elektromos hőszugárzót vagy más elektromos berendezést
- Javasoljuk, hogy tartsa tisztán a csatlakozódugót, mert a túlzott mértékű porlerakódás is tűzhez vezethet
- Ne tegyen kísérletet a készülék saját kezű javítására, szétszerelésére vagy módosítására. Javítás szükségessége esetén mindig vegye fel a kapcsolatot az ügyfélszolgálatunkkal.
- Gondoskodjon a gyerekek felügyeletéről a készülék tisztítása és karbantartása alatt.
- A hideg üvegpolicokat ne tisztítsa forró vízzel. A hirtelen hőmérsékletváltozás nyomán az üveg megrepedhet.
- **FIGYELMEZTETÉS:** A hűtőkör csövei kis mennyiségű környezetbarát, ám gyúlékony hűtőközeget (R600a) és szigetelő gázt

(ciklopentán) tartalmaznak. A gáz nem károsítja az ózonréteget, illetve nem járul hozzá az üvegházhatáshoz. A hűtőközeg szivárgása esetén ez szemsérülést okozhat, illetve fellobbanhat.

- **A hűtőközeg kör sérülése esetén:**
 - **kapcsolja ki a készüléket, és húzza ki a hálózati dugaszt;**
 - **a nyílt lángot és/vagy szikraforrásokat tartsa a készüléktől távol;**
 - **alaposan szellőztesse ki a helyiséget pár percen keresztül;**
 - **tájékoztassa az ügyfélszolgálatot.**
- **FIGYELMEZTETÉS: Ne sértse meg a csatlakozót és/vagy a tápkábelt; áramütést vagy tüzet okozhat.**
- **FIGYELMEZTETÉS: Ne használjon hordozható többdugaszos kimeneteket vagy hordozható tápegységeket. Nem javasoljuk hosszabbító vezetékek és több-utas adapterek használatát.**
- **Ne próbálja meg a készülék tetejére ülni vagy állni. Ez az Ön vagy a termék sérülését okozhatja. A berendezés tervezéséből adódóan nem helyezhető más berendezésekre.**
- **A terméket kizárólag háztartási használatra tervezték és gyártották**
- **Kizárólag a gyártó által forgalmazott eredeti alkatrészeket használjon. A gyártó garatálja**

ezen alkatrészek biztonsági követelményeknek való megfelelését.

- Az ajtó hosszú idejű nyitva tartásával a berendezés belső hőmérséklete jelentősen megnövekedhet
- Rendszeresen tisztítsa az élelmiszerekkel érintkező felületeket és a hozzáférhető leeresztő rendszereket
- Ha 48 órán át nem használja a vízadagolót, tisztítsa ki; öblítse ki a vízadagolóhoz csatlakoztatott rendszert, ha 5 napig nem adagoltak vizet
- A nyers húsokat és halat megfelelő edényben tárolja a hűtőszekrényben, hogy ne érjen hozzá, ill. ne csepegjen rá más élelmiszerekre
- A kétcsillagos fagyasztó rekeszekben (amennyiben a berendezés részei) előre fagyasztott élelmiszerek tárolhatók, fagyalt tárolható vagy készíthető, illetve jégkocka készíthető
- Az egy-, két- és háromcsillagos rekeszek (amennyiben a berendezés részei) nem alkalmasak friss élelmiszerek fagyasztására
- Ha a berendezés hosszabb ideig üresen marad, kapcsolja ki, olvassza le, tisztítsa ki, szárítsa meg, és hagyja nyitva az ajtót, hogy a berendezés belseje ne penészedhessen be

- **A bortároló készülékek esetében: Ezt a készüléket kizárólag bor tárolására tervezték**
- **Szabadon álló készülékek esetében: Ezt a hűtőkészüléket nem beépítésre tervezték**
- **4-csillagos rekesszel nem rendelkező készülékek esetében: Ez a hűtőkészülék nem alkalmas élelmiszerek fagyasztására**

Az elavult készülék leselejtezése



Jelen eszköz az Európai Parlament és Tanács 2012/19/EU Az elektromos és elektronikus berendezések hulladékairól szóló irányelvnek (WEEE) való megfelelés alapján lett megjelölve.

Az elektronikai hulladékok tartalmaznak szennyező anyagokat (melyek negatív hatással lehetnek a környezetre), valamint alapanyagokat is (melyek újrahasznosíthatóak). Fontos, hogy a WEEE anyagok egyedi kezeléssel essenek át, a szennyező anyagok megfelelő eltávolítása és ártalmatlanítása, valamint az anyagok visszanyerése és újrahasznosítása érdekében.

A magánszemélyek fontos szerepet játszhatnak, megbizonyosodva arról, hogy a WEEE anyagok nem válnak környezetvédelmi problémává; létfontosságú egyes alapvető szabályok betartása:

- Az elektronikai hulladékok nem kezelhetők háztartási hulladékként;
- Az elektronikai hulladékokat a megfelelő, az önkormányzat vagy a regisztrált vállalatok által kezelt begyűjtési pontokon kell leadni. Nagy méretű elektronikai hulladékok esetén számos országban létezik háztól történő begyűjtés.

Több országban új berendezés vásárlásakor az ilyen hulladékot ingyen vissza lehet vinni a kereskedőhöz, amennyiben a régi berendezés ugyanolyan típusú, mint az új és azzal megegyező funkciójú.

Megfelelőség

A  jelzés terméken történő elhelyezésével megerősítjük, hogy jelen termék megfelel valamennyi Európai biztonsági, egészségügyi és környezeti követelménynek, amely jelen termékre vonatkozó törvénykezésben megtalálható.

Garancia

A minimális garancia: az EU tagállamaiban 2 év, Törökországban 3 év, az Egyesült Királyságban 1 év, Oroszországban 1 év, Svédországban 3 év, Szerbiában 2 év, Norvégiában 5 év, Marokkóban 1 év Marokkó, Algériában 6 hónap, Tunézia esetén pedig nincs előírva garanciavállalási kötelezettség.

Energiatakarékosság

Az energiatakarékos működéshez a következőket javasoljuk:

- a készüléket hőforrásoktól távol, jól szellőző helyiségben szerelje fel és ne tegye ki közvetlen napfénynek.
- Ne tegyen forró ételt a hűtőszekrénybe, elkerülve ezzel a belső hőmérséklet növekedését, ezáltal pedig a kompresszor folyamatos működését.
- Ne halmozza egymásra az élelmiszereket, biztosítva ezzel a megfelelő légáramlást.
- Jegesedés esetén jégtelenítse a készüléket a hideg átvitelének biztosítása érdekében.
- Áramszünet esetén tanácsos a hűtőgép ajtaját zárva tartani.
- A lehető legritkábban nyissa ki a készülék ajtaját, és a lehető legkevesebb ideig tartsa nyitva azt.
- Ne állítsa túl alacsony hőmérsékletre a termosztátot.
- Távolítsa el a készülék hátoldalán lévő port.

Áttekintés

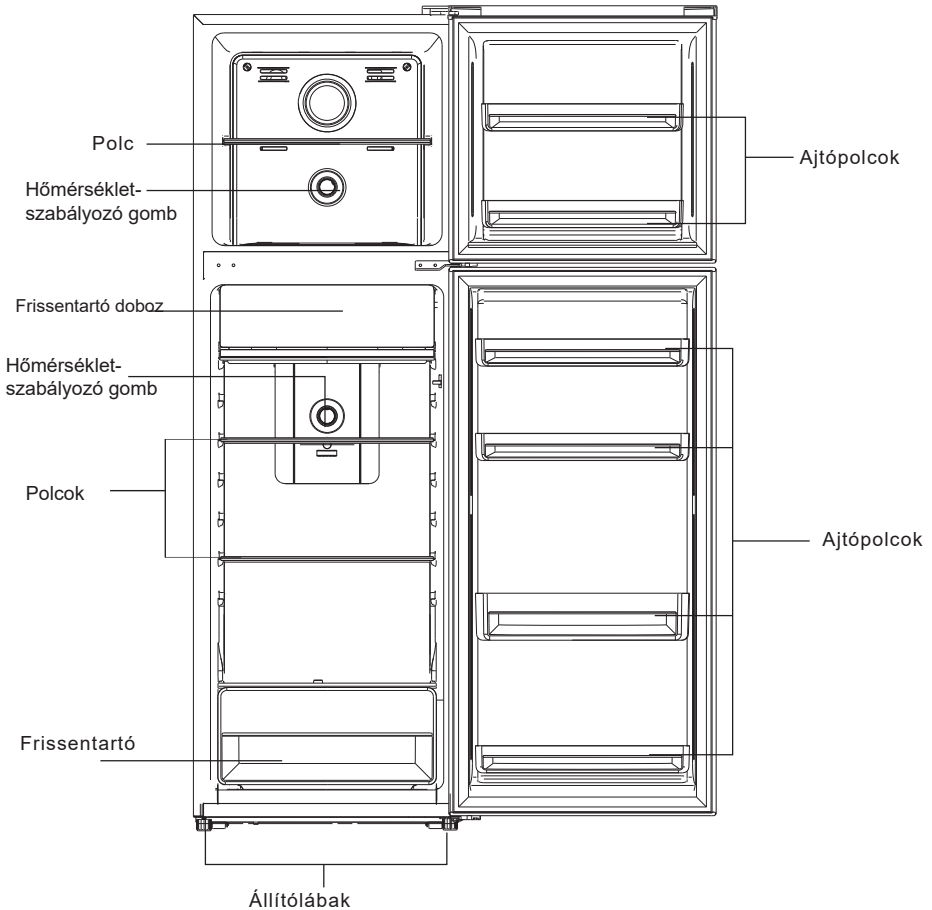

Ez az ábra csak tájékoztató jellegű, kérjük, ellenőrizze a készüléket.

Az energiatakarékosság tekintetében leghatékonyabb konfiguráció esetében a fiókoknak, élelmiszerdoboznak és polcoknak a termékben kell lenniük, ez ügyben tájékozódjon a fenti képekből.

Ajtó megfordíthatósága

Az ajtó megfordítása előtt kérjük, készítse elő az alábbi eszközöket és anyagokat: lapos csavarhúzó, csillagcsavarhúzó, villáskulcs és a műanyag tasakban található alkatrészek:

Bal
csuklópánt x1

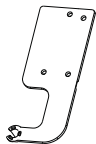

Bal csuklópánt
fedél x1



Bal oldali középső
ütköző x1



Bal oldali
középső ütköző
fémblokk x1



1. Zárja be a felső ajtót, és csillagcsavarhúzóval távolítsa el a csavart a felső csuklópánt burkolatából. Vegye le a csuklópánt fedelét, majd csavarozza le a felső csuklópántot és vegye le a felső ajtót.

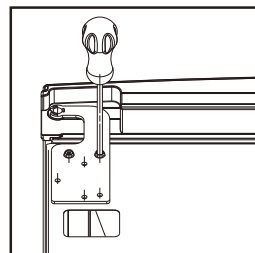
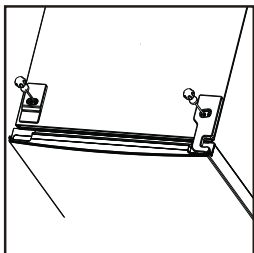

2. Csavarozza le a középső csuklópántot csillagcsavarhúzóval, majd vegye le az alsó ajtót.

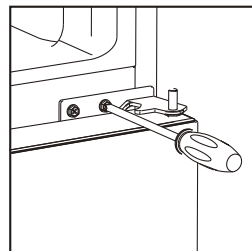

3. Fektesse el a hűtőszekrényt, és vegye ki az állítható lábakat az alábbiak szerint, majd csavarozza le az alsó csuklópántot csillagcsavarhúzóval.

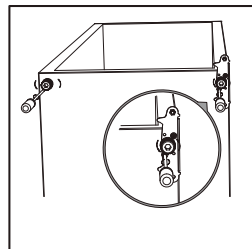

Ajtó megfordíthatósága

4. Csavarozza le és távolítsa el az alsó csuklópánt csapját. Fordítsa meg a konzolt, és helyezze vissza.

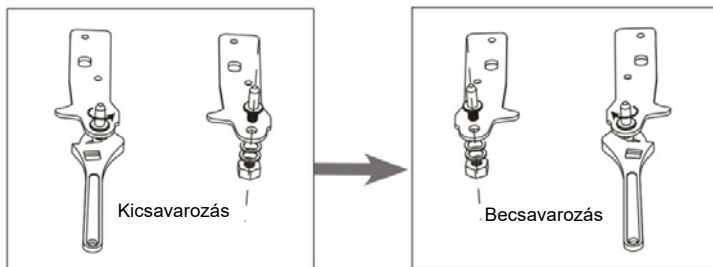

5. Helyezze vissza a konzolt az alsó csuklópánt csapjához. Helyezze vissza mindkét állítható lábat. Helyezze át az alsó ajtót a megfelelő pozícióba.

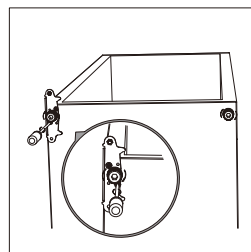

6. Fordítsa el a középső csuklópántot 180°, majd helyezze át a bal oldalon a megfelelő pozícióba. Helyezze a középső csuklópánt csapját az alsó ajtó felső nyílásába, majd húzza meg a csavarokat.

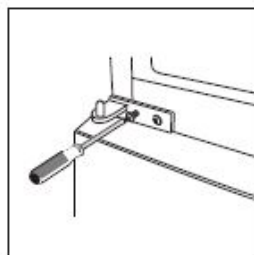

7. Csavarozza le a jobb középső ütközőt a fémblokkal a felső ajtó aljáról. Ezután szerelje fel a bal középső ütközőt és a fémblokkot a felső ajtó aljának bal oldalára.

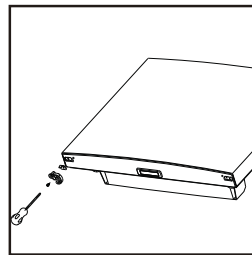
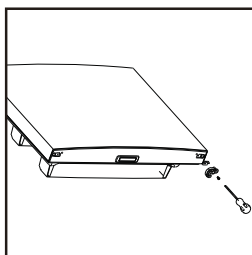

Ajtó megfordíthatósága

8. Szerelje fel a felső ajtót, és rögzítse a felső ajtó csuklópántját a szekrényre.

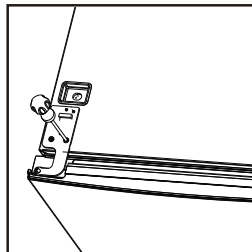

9. Vegye ki a bal csuklópánt fedelét a tartozékok tasakjából, és szerelje fel a felső csuklópántra. Ezután szerelje fel a nyílás fedelét a jobb oldalra.

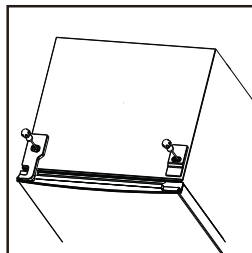

10. Távolítsa el a hűtőszekrény és a fagyasztó ajtó tömítéseit, majd helyezze vissza őket elforgatás után.

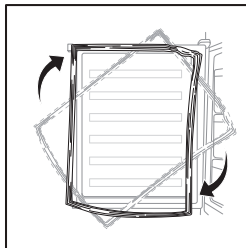

Telepítés

Hátsó távtartó

Csavarozza be a hátsó távtartókat a készülék hátoldalán.

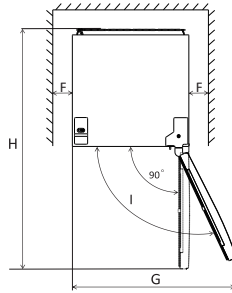
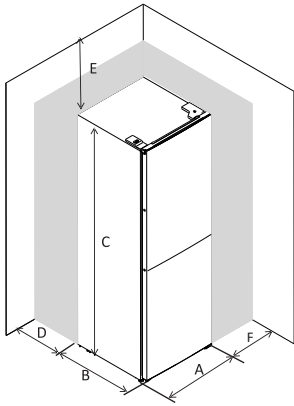

A	550
B	600
C	1670
D	min=50
E	min=50
F	min=50
G	1100
H	1150
I	135°

Helyszükséglet

- Tartson elegendő helyet az ajtónyitáshoz.

Ha a berendezés nem vízszintes áll, az ajtók és a mágneses tömítések nem fognak megfelelően záródni.

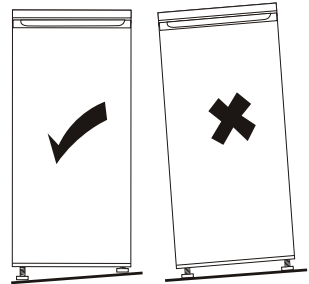
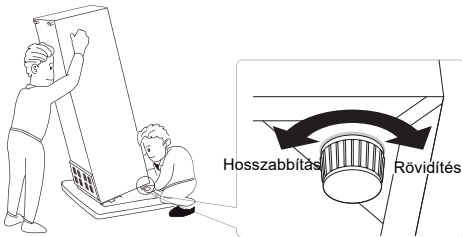

Telepítés

A készülék telepítése

Olyan helyen kell a készüléket elhelyezni, ahol a környezeti hőmérséklet megfelel a készülék adattábláján feltüntetett éghajlati besorolásnak.

- kiterjesztett mérsékelt övi (SN): „Ezt a hűtőkészüléket 10 °C és 32 °C közötti környezeti hőmérsékleten való használatra tervezték.”;
- mérsékelt övi (N): „Ezt a hűtőkészüléket 16 °C és 32 °C közötti környezeti hőmérsékleten való használatra tervezték.”;
- szubtrópusi övi (ST): „Ezt a hűtőkészüléket 16 °C és 38 °C közötti környezeti hőmérsékleten való használatra tervezték.”;
- trópusi övi (T): „Ezt a hűtőkészüléket 16 °C és 43 °C közötti környezeti hőmérsékleten való használatra tervezték.”;

Elhelyezés

A készüléket hőforrástól, például radiátoroktól, kazánoktól, közvetlen napsugárzástól stb. távol kell elhelyezni. Gondoskodjon arról, hogy a levegő szabadon keringhessen a hűtőszekrény körül. Ha a készüléket egy kiugró fal alatt helyezik el, akkor a legjobb teljesítmény elérése érdekében a szekrény teteje és a fal között legalább 100 mm távolságot kell hagyni. A legjobb megoldás azonban az, ha nem helyezik a készüléket kiugró fal alá. A pontos szintbeállítást a szekrény alján lévő két szabályozható láb biztosítja.

Figyelmeztetés! Előfordulhat, hogy a készüléket le kell kapcsolni a hálózatról, ezért a csatlakozódugónak a telepítés után is könnyen hozzáférhetőnek kell lennie.

Elektromos csatlakoztatás

A készülék csatlakoztatása előtt ellenőrizze, hogy az adattáblán feltüntetett feszültség- és frekvenciaérték megfelel a helyi áramellátásnak. A készüléket földelni kell. Erre a célra a hálózati kábel csatlakozódugója megfelelő érintkezővel van ellátva. Ha a helyi csatlakozóaljzat nincs földelve, akkor egy szakképzett villanyszerelővel konzultálva lássa el külön földeléssel a készüléket a hatályos előírásoknak megfelelően. A gyártó minden felelősséget elhárít a fenti biztonsági óvintézkedések betartásának elmulasztása esetén. A készülék megfelel az EGK irányelveknek.

Napi használat

A vezérlőpanel használata

Fagyasztótér hőmérsékletének beállítása

- Csatlakoztassa a készüléket az áramforráshoz. A belső hőmérsékletet egy érzékelő szabályozza. 3 beállítás van: COLD (HIDEG), COLDER (HIDEGEBB) és COLDEST (LEGHIDEGEBB).
- Előfordulhat, hogy a készülék nem a megfelelő hőmérsékleten működik, ha különösen meleg van, vagy ha gyakran nyitja ki az ajtót.

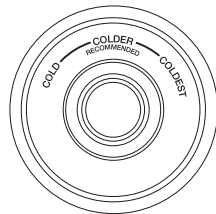

Hűtőtér hőmérsékletének beállítása

- Csatlakoztassa a készüléket az áramforráshoz. A belső hőmérsékletet egy érzékelő szabályozza. 4 beállítás van: OFF (KIKAPCSOLVA), COLD (HIDEG), COLDER (HIDEG) és COLDEST (LEGHIDEGEBB). A COLD (HIDEG) a legmelegebb beállítás, a COLDEST (LEGHIDEGEBB) a leghidegebb beállítás, a OFF (KIKAPCSOLVA) esetén pedig a készülék kikapcsol.
- Előfordulhat, hogy a készülék nem a megfelelő hőmérsékleten működik, ha különösen meleg van, vagy ha gyakran nyitja ki az ajtót.
- Sem a hűtőszekrény, sem a fagyasztó nem működik, ha a beállítás OFF (KIKAPCSOLVA).

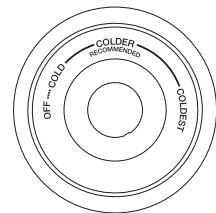

A különböző ételeket az alábbi táblázat szerint helyezze el a hűtőszekrényben

Hűtőszekrény részei	Étel típusa
Hűtőtér ajtaja vagy ajtópolcai	<ul style="list-style-type: none"> • Természetes módon tartósított élelmiszerek, mint például dzsemek, gyümölcslevek, italok, fűszerek. • Ne tároljon romlandó élelmiszereket.
Frissentartó fiók (salátás fiók)	<ul style="list-style-type: none"> • A gyümölcsöket, gyógynövényeket és zöldségeket külön kell elhelyezni a frissentartó fiókban. • Ne tároljon banánt, hagymát, burgonyát, fokhagymát a hűtőszekrényben.
Hűtőszekrény polc – középső	<ul style="list-style-type: none"> • Tejtermékek, tojás
Hűtőszekrény polc – felső	<ul style="list-style-type: none"> • Főzést nem igénylő élelmiszerek, például fogyasztásra kész élelmiszerek, csemegehús, maradékok.
Fagyasztó fiók(ok)/tálca	<ul style="list-style-type: none"> • Hosszú távú tárolásra szánt élelmiszerek. • Alsó fiók: nyers hús, baromfi, hal. • Középső fiók: fagyasztott zöldségek, chips. • Felső tálca: fagyalt, fagyasztott gyümölcs, fagyasztott pékáru.



Napi használat

A belső rész tisztítása

A készülék első alkalommal történő használata előtt mossa le a készülék belsejét és a belső tartozékokat langyos vízzel és valamilyen semleges mosószerrel az új készülék sajátos szagának megszüntetése céljából, majd pedig törölje szárazra a felületeket.

Fontos! Ne használjon felületaktív anyagokat vagy súrolóport, mert károsítják a felületet.

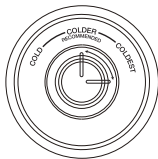
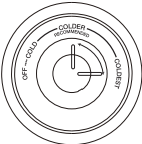
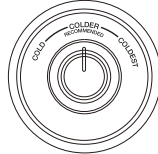
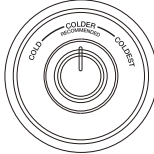
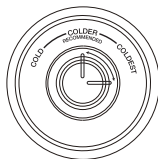
Hőmérséklet-beállítási javaslat

Hőmérséklet-beállítási javaslat		
Környezeti hőmérséklet	Fagyasztótér	Hűtőtér
Nyár		
	colder~coldest *-es fokozat	colder~coldest *-es fokozat
Normál		
	colder*-es fokozat	colder*-es fokozat
Téli		
	colder~coldest *-es fokozat	colder~coldest *-es fokozat

A fentiek hőmérséklet beállítási javaslatok a felhasználók számára.

Télen vagy 16°C alatti hőmérsékleten a felhasználóknak kerülniük kell a COLDEST (LEGHIDEGEBB) beállítást.

Napi használat

Az élelmiszer tárolására gyakorolt hatás

- Javasoljuk, hogy a hűtőtérben állítsa a hőmérsékletet 4°C-ra, és ha lehetséges, a fagyasztóban -18°C-ra.
- A legtöbb élelmiszer esetén a hűtőtérben a leghosszabb tárolási idő alacsonyabb hőmérsékleten érhető el. Mivel bizonyos termékek (mint friss gyümölcsök és zöldségek) alacsonyabb hőmérsékleten károsodhatnak, javasoljuk, hogy tartsa ezeket a frissentartó fiókban, ha van. Ha nincs, állítsa átlagos értékre a termosztátot.
- Fagyasztott élelmiszer esetén olvassa el az élelmiszer csomagolásán feltüntetett tárolási időt. Ez a tárolási idő akkor érvényes, ha a beállítás megfelel a fagyasztó referencia hőmérsékletének (egy csillag -6°C, két csillag -12°C, három csillag -18°C).

Friss élelmiszer lefagyasztása

- A fagyasztórekesz friss élelmiszer lefagyasztására, valamint fagyasztott és mélyfagyasztott élelmiszerek hosszú ideig történő tárolására alkalmas.
- A fagyasztandó friss ételt helyezze el a fagyasztótérben.
- A 24 órán belül fagyasztható élelmiszerek maximális mennyisége az adattáblán van megadva.
- A szuper fagyasztási folyamat 26 órán keresztül tart: ez alatt az idő alatt ne tegyen újabb lefagyasztandó ételeket a készülékbe.

A fagyasztott étel tárolása

Az első beindításkor vagy ha egy ideig nem használták a készüléket. A termékek rekeszekbe történő behelyezése előtt hagyja a készüléket a szuper fagyasztás üzemmódban működni.

Fontos! Véletlen leolvadás esetén, ha például a műszaki adattáblán a „hőmérséklet-emelkedési idő”-nél hosszabb ideig volt áramszünet, a kiolvadt élelmiszert gyorsan el kell fagyasztani, vagy azonnal meg kell főzni, és a főtt ételt kell lefagyasztani.

Kiolvasztás

A mélyfagyasztott vagy a fagyasztott ételt a felhasználás előtt a fagyasztórekeszben vagy szobahőmérsékleten lehet kiolvasztani a rendelkezésre álló idő függvényében. A kisebb adagok még fagyott állapotban, közvetlenül a fagyasztóból kivéve is megfőzhetők. Ebben az esetben a főzés hosszabb ideig tart.

Jégkocka-készítés

A készülékhez egy vagy több jégkocka-készítő tálca használható.

Tartozékok

Áthelyezhető polcok

A hűtőtér falain több sín található, így a polcok igény szerint áthelyezhetők.

Az ajtópolcok elhelyezése

Az ajtópolcok különböző magasságokban helyezhetők el, hogy a változó méretű élelmiszereket tárolni lehessen.

A beállításhoz a következők szerint járjon el: fokozatosan húzza az ajtópolcot a nyíl irányába, amíg nem enged, majd helyezze át igény szerint.

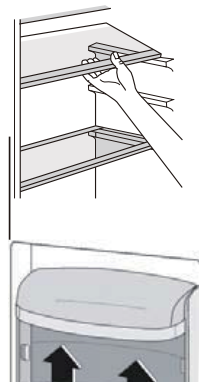

Napi használat

Hasznos ötletek és tippek

A szuper fagyasztási folyamat eléréséhez íme néhány fontos ötlet:

- A 24 óra alatt lefagyasztható élelmiszer maximális mennyisége az adattáblán olvasható.
- A készülékben beállított szuper fagyasztási folyamat 26 óráig tart. Ez alatt az idő alatt nem szabad további lefagyasztható ételeket betenni a készülékbe.
- Csak kiváló minőségű, friss és alaposan megtisztított élelmiszereket fagyasszon le.
- Az ételt kis adagokban készítse elő, hogy gyorsan és teljesen megfagyjon. Így a későbbiekben csak a szükséges mennyiséget kell kiolvasztani.
- Csomagolja be az ételt alufóliába vagy polietilén zacskóba, és ügyeljen arra, hogy a csomagok légmentesen záródjanak.
- Vigyázzon, hogy a friss, még le nem fagyasztott étel ne érintkezzen már fagyott élelmiszerrel, mert így elkerülhető az utóbbi hőmérsékletemelkedése.
- A sovány élelmiszerek jobban és hosszabb ideig tárolhatók, mint a zsírosak. A só csökkenti az ételek tárolási idejét.
- A fagyasztórekeszből történő kivétel után azonnal elfogyasztott vizes fagylaltok a bőr fagszérülését idézhetik elő.
- Célszerű minden csomagon feltüntetni a lefagyasztás időpontját az ételek fagyasztórekeszből történő kivételének megkönnyítése érdekében. A csomagok „fagszérülést” okozhatnak.
- A tárolási idő nyomon követhetősége érdekében célszerű feltüntetni az egyes csomagokon a lefagyasztás időpontját.

Ötletek a fagyasztott étel tárolásához

A legjobb eredmény elérése érdekében:

- Figyeljen arra, hogy a kereskedelemben kapható fagyasztott ételeket megfelelően tárolta-e a kiskereskedő.
- Ügyeljen arra, hogy a fagyasztott élelmiszer a lehető legrövidebb idő alatt jusson el az üzletből az Ön fagyasztógépébe.
- Ne nyissak ki gyakran az ajtót, illetve ne hagyja nyitva a szükségesnél hosszabb ideig.
- A kiolvasztás után az étel gyorsan megromlik, ezért nem szabad visszafagyasztani.
- Ne lépje túl az élelmiszergyártó által megjelölt tárolási időt.

Tippek friss élelmiszerek fagyasztásához

A legjobb teljesítmény elérése érdekében:

- Ne tároljon meleg ételt vagy párolgó folyadékot hűtőszekrényben. Takarja le vagy csomagolja be az ételt, különösen, ha erős aromája van.ü
- Hús (mindenfajta): csomagolja polietilén zacskókba, és helyezze az üvegpolicokra a zöldséges fiók felett.
- A biztonság kedvéért így is legfeljebb egy-két napig tárolható.
- Főtt ételek, hideg ételek, stb.: le kell fedni, és bármely polcon el lehet helyezni.
- Gyümölcs és zöldség: alaposan meg kell tisztítani, és a rendelkezésre álló speciális fiók(ok)ba kell helyezni. Vaj és sajt: légmentesen záródó dobozokba kell helyezni, ill. alumíniumfóliába vagy polietilén zacskóba kell csomagolni a lehető legtöbb levegőt kizárva.
- Tejespalack: kupakkal kell ellátni, és az ajtópolcokon kell tárolni.
- Banán, burgonya, hagyma és fokhagyma: ha nincs csomagolva, nem tárolható a hűtőben.

Napi használat

Tisztítás

Higiéniai szempontból rendszeresen ki kell tisztítani a készülék belsejét, beleértve a belső tartozékokat is.

Figyelmeztetés! Tisztításkor szüntesse meg a készülék hálózati csatlakoztatását. Áramütés veszélye áll fenn! A tisztítás megkezdése előtt kapcsolja ki a készüléket és húzza ki a hálózati csatlakozódugót, vagy kapcsolja ki a megszakítót vagy a biztosítékot. Soha ne tisztítsa a készüléket gőztisztítóval. Az elektromos alkatrészek nedvessé válhatnak: áramütés veszélye áll fenn! A forró gőzök károsíthatják a műanyag részeket. Az ismételt üzembe helyezés előtt a készüléknek száraznak kell lennie.

Fontos! Az éteres olajok és a szerves oldószerek megtámadhatják a műanyag részeket, például a citromlé vagy narancshéj leve, a vajsav, az ecetsavat tartalmazó tisztítószer.

- Ezek az anyagok nem léphetnek érintkezésbe a készülék alkatrészeivel.
- Ne használjon dörzsölő hatású tisztítószerket.
- Vegye ki az ételt a fagyasztószekrényből. Jól letakarva tárolja hűvös helyen.
- Kapcsolja ki a készüléket és húzza ki a hálózati csatlakozódugót, vagy kapcsolja ki a megszakítót vagy a biztosítékot.
- Langyos vizes ruhával végezze el a készülék és a belső tartozékok tisztítását. A tisztítás után törölje le a vizet és dörögölje szárazra a felületeket.
- A por kondenzátornál történő felgyülemelése növeli az energiafogyasztást. Ezért évente egyszer óvatosan végezze el a kondenzátor tisztítását a készülék hátoldalán, puha kefe vagy porszívógép segítségével. 1)
- Ha már minden megszáradt, helyezze újra üzembe a készüléket.

Páratartalom beállítása a frissentartóban

- Alacsony páratartalom: mozgassa a szabályozót balra
- Magas páratartalom: mozgassa a szabályozót jobbra

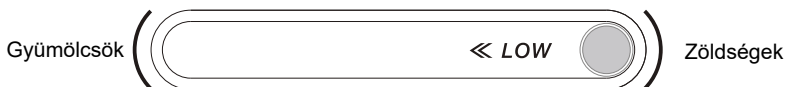

PÓTALKATRÉSZEK ELÉRHETŐSÉGE

termosztátok, hőmérséklet-érzékelők, nyomtatott áramköri kártyák és fényforrások egy modell utolsó darabjának forgalomba hozatalát követően legalább hét évig; ajtónyitó fogók, ajtózsánérok, tálcák és kosarak egy modell utolsó darabjának forgalomba hozatalát követően legalább hét évig, továbbá ajtótomítések egy modell utolsó darabjának forgalomba hozatalát követően legalább 10 évig;

Napi használat

Hibaelhárítás

Figyelmeztetés! A hibaelhárítás megkezdése előtt kapcsolja le a készüléket a hálózatról. A kézikönyvben nem szereplő hibaelhárítási műveleteket csak szakember végezheti.

Fontos! A szokásos használat közben bizonyos hangok hallhatók (a kompresszor működése, a hűtőközeg keringése).

Probléma	Lehetséges ok	Megoldás
A készülék nem működik.	A termosztát "OFF" állásban van	A készülék bekapcsolásához állítsa a termosztátot más számokra
	Hibás a csatlakozóaljzat.	A hálózati hibákat villanszerelőnek kell kijavítani.
	A biztosíték kiégett vagy hibás.	Állítsa vissza a biztosítékot, szükség esetén cserélje ki.
	A hálózati csatlakozódugó nincs bedugva vagy laza, vagy ki van kapcsolva a készülék.	Dugja be a csatlakozódugót, és kapcsolja be a készüléket.
Az étel túl meleg.	A hőmérséklet nincs megfelelően beállítva.	Kérjük, tekintse át a kezdeti hőmérséklet-beállítás részt.
	Az ajtó hosszabb ideig nyitva volt.	Csak addig nyissa ki az ajtót, ameddig szükséges.
	Az elmúlt 24 órában nagy mennyiségű meleg étel került a készülékbe.	A hőmérséklet-szabályozást ideiglenesen állítsa hidegebbre.
	A készülék hőforrás közelében van.	Kérjük, ellenőrizze az elhelyezést.
A készülék túlságosan lehűl	Túl hideg van.	Fordítsa a hőmérséklet-szabályozó gombot ideiglenesen melegebb beállításra
Szokatlan zajok.	A készülék nincs vízszintes helyzetben.	Állítsa be a lábakat.
	A készülék hozzáér a falhoz vagy más tárgyakhoz.	Mozdítsa el kissé a készüléket.
	A készülék hátsó részének valamelyik alkatrésze például egy cső, hozzáér a készülék másik részéhez vagy a falhoz.	Szükség esetén óvatosan hajlítsa félre az alkatrészt az útból.
Erős jégképződés az ajtó tömítésén.	Az ajtó tömítése nem zár légmentesen.	Óvatosan melegítse fel az ajtó tömítés szivargó részeit hajszárítóval (hideg beállításon). Ugyanakkor kézzel formázza a felmelegedett ajtó tömítést úgy, hogy az megfelelően illeszkedjen.

Ha a hiba ismételtelen jelentkezik, vegye fel a kapcsolatot a Szervizközponttal.

A technikai segítségnyújtáshoz látogasson el weboldalunkra: <https://corporate.haier-europe.com/en/>.

A „weboldal” részben válassza ki a termék márkáját és az országot. Átírányítanak az adott weboldalra, ahol megtalálhatja a telefonszámot és az űrlapot a technikai segítségnyújtáshoz

A termékkel kapcsolatos további információkért kérjük, keresse fel a <https://eprel.ec.europa.eu/> webhelyet, vagy olvassa be a QR-t a készülékhez mellékelt energiacímknén.