

MEDION®

Notice d'utilisation



Ultra HD Android™ LCD Smart-TV

MEDION® LIFE®

X14330 (MD 32300)/X15031 (MD 32301)/X15532 (MD 32302)

Sommaire

1.	Informations concernant la présente notice d'utilisation.....	4
1.1.	Explication des symboles.....	4
1.2.	Utilisation conforme	5
1.3.	Ultra HD.....	5
2.	Contenu de l'emballage	6
3.	Consignes de sécurité.....	7
3.1.	Sécurité de fonctionnement.....	7
3.2.	Lieu d'installation.....	8
3.3.	Température ambiante	9
3.4.	Réparation	9
3.5.	Branchement sécurisé.....	10
3.6.	Manipulation des piles.....	11
4.	Information relative à la conformité UE	12
5.	Vue d'ensemble de l'appareil.....	13
5.1.	Face avant.....	13
5.2.	Dos et côté droit.....	14
5.3.	Télécommande	15
6.	Mise en service.....	17
6.1.	Déballage.....	17
6.2.	Montage.....	17
6.3.	Insertion de la pile dans la télécommande	18
6.4.	Raccordement d'une antenne.....	18
6.5.	Raccordement d'une alimentation électrique	18
6.6.	Mise en marche et arrêt du téléviseur Smart TV.....	18
6.7.	Première installation après la première mise en marche	19
6.8.	Utilisation de raccords multimédias	24
7.	Fonctionnement.....	26
7.1.	Sélection de programmes	26
7.2.	Réglages du son	26
7.3.	Paramétrage de l'image.....	26
7.4.	Affichage d'informations.....	27
7.5.	Sélection de la source	27
8.	Télétexte	28
8.1.	Utilisation du télétexte	28
9.	Via le menu On Screen Display (menu OSD).....	29
9.1.	Navigation dans le menu	29
10.	Menu Page d'accueil	29
11.	Menu Live TV.....	30
11.1.	Menu Chaînes	30
11.2.	Menu Options TV	32
11.3.	Menu Enregistrer.....	56
12.	Liste des chaînes	60
13.	Multi Media Player (MMP).....	61
13.1.	Menu principal du lecteur multimédia	62
14.	Google Cast	67
15.	Système HbbTV.....	68
16.	Protection des données – téléviseur Smart TV MEDION®	68
17.	Dépannage.....	69

17.1.	Vous avez besoin d'une aide supplémentaire ?	71
17.2.	Défaut de pixels sur les téléviseurs Smart TV	71
18.	Nettoyage	72
19.	Stockage en cas de non-utilisation	72
20.	Recyclage	73
21.	Caractéristiques techniques	74
22.	Fiche produit	77
	22.1. Informations sur les marques	77
23.	Déclaration de confidentialité	78
24.	Informations relatives au service après-vente	79
25.	Mentions légales	82
26.	Index	83

1. Informations concernant la présente notice d'utilisation

Merci d'avoir choisi notre produit. Nous vous souhaitons une bonne utilisation.



 Lisez attentivement les consignes de sécurité avant de mettre l'appareil en marche. Tenez compte des avertissements figurant sur l'appareil et dans la notice d'utilisation.

Conservez toujours la notice d'utilisation à portée de main. Cette notice d'utilisation fait partie intégrante du produit. Si vous vendez ou donnez l'appareil, remettez-la également impérativement au nouveau propriétaire.

1.1. Explication des symboles

Le danger décrit dans les paragraphes signalés par l'un des symboles d'avertissement suivants doit être évité, afin d'empêcher les conséquences potentielles évoquées.

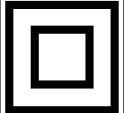
	DANGER ! Danger de mort imminente !
	AVERTISSEMENT ! Éventuel danger de mort et/ou de blessures graves irréversibles !
	ATTENTION ! Risque de blessures légères et/ou moyennement graves !
	AVIS ! Respectez les consignes pour éviter tout dommage matériel !
	Informations complémentaires concernant l'utilisation de l'appareil !
	Tenez compte des remarques contenues dans la notice d'utilisation !
	Étant donné la plage de fréquences de 5 GHz de la solution Wi-Fi utilisée, l'utilisation dans les pays de l'UE n'est autorisée qu'à l'intérieur des bâtiments.
	AVERTISSEMENT ! Danger en raison d'un risque d'électrocution !
	AVERTISSEMENT ! Danger en cas de volume élevé !
•	Énumération/information sur des événements se produisant pendant l'utilisation
▶	Action à exécuter
	Déclaration de conformité (voir chapitre « Information relative à la conformité UE ») : Les produits portant ce symbole sont conformes aux exigences des directives européennes.

	<p>Classe de protection II</p> <p>Les appareils électriques de la classe de protection II sont des appareils électriques qui possèdent une isolation double continue et/ou renforcée et qui ne présentent pas de possibilité de connexion pour une mise à la terre. Le boîtier d'un appareil électrique enveloppé d'isolant de la classe de protection II peut former partiellement ou entièrement l'isolation supplémentaire ou renforcée.</p>
	Symbole de courant continu
	Symbole de courant alternatif

1.2. Utilisation conforme

Ce produit est un appareil électronique grand public et convient également pour des applications multimédias. Cet appareil sert à la réception et à la lecture de programmes télévisés. Les différentes possibilités de connexion permettent une extension supplémentaire des sources de réception et de lecture (récepteur, lecteur de DVD, enregistreur de DVD, enregistreur de vidéos, PC, etc.). Cet appareil vous offre de nombreuses possibilités d'utilisation.

L'appareil est destiné exclusivement à un usage privé et non à une utilisation industrielle/commerciale.

- Veuillez noter qu'en cas d'utilisation non conforme à l'emploi prévu, la garantie sera annulée.
- Ne transformez pas l'appareil sans notre accord et n'utilisez pas d'appareils auxiliaires autres que ceux approuvés ou fournis par nos soins.
- Utilisez uniquement des pièces de rechange et accessoires fournis ou approuvés par nos soins.
- Tenez compte de toutes les informations contenues dans cette notice d'utilisation, en particulier des consignes de sécurité. Toute autre utilisation est considérée comme non conforme et peut entraîner des dommages corporels ou matériels.
- N'utilisez pas l'appareil dans des conditions ambiantes extrêmes.
- Cet appareil est uniquement adapté à une utilisation en intérieur et au sec.
- Cet appareil ne convient pas à une utilisation en tant que moniteur de données pour des postes de travail.

1.3. Ultra HD

Votre téléviseur Smart TV est équipé de la caractéristique « Ultra HD ». Cela signifie qu'il peut reproduire des images haute résolution d'une définition quatre fois plus élevée que la Full HD. Cette caractéristique implique l'existence d'un signal TV Ultra HD.

2. Contenu de l'emballage

Veillez vérifier si la livraison est complète et nous signaler toute pièce manquante dans les 14 jours suivant l'achat.

Le produit que vous avez acheté comprend :

- Téléviseur Smart TV
- Télécommande (RC1827) avec 2 piles de type LR03 (AAA) 1,5 V
- Pieds avec vis de fixation
- Documentation



DANGER !

Risque de suffocation !

Les films d'emballage présentent un risque de suffocation en cas d'ingestion ou d'utilisation non conforme !

- Conservez les emballages, tels que les films ou sachets en plastique, hors de portée des enfants.

3. Consignes de sécurité

3.1. Sécurité de fonctionnement

- Avant la première utilisation, vérifiez que l'appareil n'est pas endommagé. N'utilisez pas un appareil défectueux ou endommagé.
- Cet appareil peut être utilisé par des enfants âgés de plus de 8 ans et par des personnes aux capacités physiques, sensorielles ou mentales restreintes ou ne disposant pas de l'expérience ou des connaissances requises, s'ils sont surveillés ou s'ils ont reçu des instructions pour pouvoir utiliser l'appareil en toute sécurité et ont compris les dangers en résultant.
- Les enfants ne doivent pas jouer avec l'appareil. Le nettoyage et l'entretien incombant à l'utilisateur ne doivent pas être réalisés par des enfants sans surveillance.



DANGER !

Risque de suffocation !

Les matériaux d'emballage ne sont pas des jouets ! Les films d'emballage présentent un risque de suffocation en cas d'ingestion ou d'utilisation non conforme !

- Conservez les emballages, tels que les films ou sachets en plastique, hors de portée des enfants.



DANGER !

Risque d'électrocution !

Risque de choc électrique, de court-circuit et d'incendie !

- N'ouvrez jamais le boîtier du téléviseur Smart TV et n'introduisez aucun objet à l'intérieur de celui-ci par les fentes et ouvertures.



AVERTISSEMENT !

Surchauffe ! Risque d'incendie !

Une surchauffe peut endommager votre téléviseur Smart TV et entraîner un risque d'incendie !

- Les fentes et les ouvertures du téléviseur Smart TV servent à la ventilation. Ne recouvrez pas ces ouvertures, p. ex. avec des journaux, des nappes, des rideaux, etc.
- N'exercez aucune pression sur l'écran. Le verre de l'écran présente un risque de bris.
- La télécommande dispose d'une diode infrarouge de classe 1. Ne regardez pas la LED à l'aide d'appareils optiques.



ATTENTION !

Risque de blessure !

Un écran cassé présente un risque de blessure !

- Ne touchez pas l'écran avec les doigts ou avec des objets à arêtes vives pour éviter tout dommage.
- Ramassez les débris avec des gants de protection.
- Lavez-vous ensuite les mains au savon, car il n'est pas exclu que des produits chimiques se soient dégagés.
- Envoyez les débris à votre SAV afin qu'ils soient recyclés correctement.
- En cas d'urgence, débranchez immédiatement l'appareil et ne l'utilisez pas tant qu'il n'a pas été vérifié par une personne qualifiée ou par le SAV. Est notamment considérée comme situation d'urgence l'émission de fumée ou de bruits inhabituels par l'appareil,

l'infiltration d'eau et l'endommagement du cordon d'alimentation ou du boîtier.

Adressez-vous au SAV, lorsque :

- le cordon d'alimentation a fondu ou est endommagé
- du liquide s'est infiltré dans l'appareil
- l'appareil ne fonctionne pas correctement
- l'appareil est tombé ou le boîtier est endommagé
- de la fumée s'échappe de l'appareil

3.2. Lieu d'installation

- Le montage mural du téléviseur ne doit pas dépasser une hauteur de 2 m. L'appareil doit être monté sur une surface stable, p. ex. en ciment ou en béton.
- Posez le téléviseur sur une surface plane et solide. Le vernis particulièrement agressif de certains meubles peut attaquer les pieds en caoutchouc de l'appareil.
- Durant les premières heures d'utilisation, les appareils neufs peuvent dégager une odeur caractéristique, inévitable mais totalement inoffensive qui diminue progressivement au fil du temps. Pour remédier à cette odeur, nous vous conseillons d'aérer régulièrement la pièce. Lors du développement de ce produit, nous avons tout mis en œuvre pour ne pas dépasser les valeurs limites prescrites.
- Éloignez votre téléviseur Smart TV et tous les appareils raccordés de l'humidité et évitez la poussière, la chaleur et l'ensoleillement direct. Le non-respect de ces consignes peut entraîner des dysfonctionnements ou l'endommagement du téléviseur Smart TV.
- N'utilisez pas votre appareil à l'extérieur, car des facteurs extérieurs tels que la pluie, la neige, etc. risqueraient de l'endommager.
- L'appareil ne doit pas être exposé à des gouttes ou projections d'eau. Ne posez pas de récipients remplis de liquide (vases ou objets similaires) sur ou à proximité de l'appareil. Le récipient risquerait de se renverser et le liquide pourrait nuire à la sécurité électrique.



AVIS !

Risque de dommage !

Les bougies et autres flammes nues présentent un risque de blessure.

- Tenez ce produit systématiquement à l'écart des bougies et autres flammes nues afin d'éviter toute propagation de feu.
- Veillez à ce qu'il y ait suffisamment d'espace dans élément mural. Respectez une distance minimale de 10 cm autour de l'appareil pour une ventilation suffisante.
- Évitez les éblouissements, les reflets et les contrastes clairs/foncés trop intenses pour ménager vos yeux.
- La distance de vision optimale est de 3 fois la diagonale de l'écran.



DANGER !

Risque de blessure ! Danger de mort !

Placez votre téléviseur uniquement sur des surfaces stables. La chute d'un téléviseur peut provoquer de graves blessures, voire la mort. De nombreuses blessures, en particulier chez les enfants, peuvent être évitées en respectant les mesures de sécurité suivantes.

- Faites fonctionner tous les composants sur une surface plane, solide et exempte de vibrations pour éviter que le téléviseur Smart TV ne tombe.

- Utilisez le téléviseur uniquement avec les pieds et les vis fournis.
- N'utilisez que des meubles qui garantissent une installation sécurisée du téléviseur.
- Veillez à ce que le téléviseur ne dépasse pas les bords du meuble.
- Ne placez pas le téléviseur sur des meubles suspendus en hauteur, p. ex. des éléments hauts ou des étagères, sans fixer de manière sécurisée et stable à la fois le meuble et le téléviseur. Veillez à ce que le meuble soit correctement monté et ne dépassez pas sa charge maximale.
- Ne placez pas de couverture ou d'accessoire similaire sous le téléviseur afin de garantir une bonne stabilité.
- Éduquez les enfants sur les dangers de grimper sur les meubles pour atteindre le téléviseur ou ses éléments de commande.

Lorsque vous entreposez ou déplacez votre téléviseur, veillez également à respecter les consignes de sécurité susmentionnées.

3.3. Température ambiante

- L'appareil peut fonctionner à une température ambiante comprise entre +5 °C et +35 °C et à une humidité relative comprise entre 20 % et 85 % (sans condensation).
- Lorsqu'il est éteint, le téléviseur Smart TV peut être stocké entre –20 °C et +60 °C.
- Conservez au moins un mètre de distance entre l'appareil et les sources de brouillage à haute fréquence et magnétiques éventuelles (téléviseur, haut-parleurs, téléphone portable, etc.) pour éviter tout dysfonctionnement.
- En cas d'orage ou de non-utilisation prolongée de l'appareil, débranchez la fiche d'alimentation de la prise de courant et le câble d'antenne de la prise d'antenne.



AVIS !

Risque de dommage !

En cas de fortes variations de température ou d'humidité, il est possible que de l'humidité par condensation se forme dans le téléviseur Smart TV, ce qui peut provoquer un court-circuit.

- Après le transport du téléviseur Smart TV, attendez que celui-ci soit à température ambiante avant de l'allumer.

3.4. Réparation

- Faites uniquement réparer votre téléviseur Smart TV par du personnel qualifié.
- Si une réparation est nécessaire, veuillez vous adresser exclusivement à nos partenaires de service agréés.
- Assurez-vous que les pièces de rechange utilisées soient uniquement celles indiquées par le fabricant. L'utilisation de pièces de rechange non conformes peut entraîner l'endommagement de l'appareil ou un risque d'incendie.

3.5. Branchement sécurisé

3.5.1. Alimentation électrique

- Même lorsque le téléviseur Smart TV est éteint, certaines parties de l'appareil sont sous tension. Pour couper l'alimentation électrique de votre téléviseur Smart TV ou le mettre entièrement hors tension, débranchez complètement l'appareil du secteur. Débranchez pour ce faire la fiche d'alimentation de la prise de courant.



DANGER!

Risque d'électrocution !

Il y a danger de mort par décharge électrique lorsque le boîtier est ouvert !

■ N'ouvrez pas le boîtier de l'appareil. Il ne contient aucune pièce à entretenir.

- Raccordez le téléviseur Smart TV uniquement à une prise de courant avec mise à la terre de 220–240 V et ~ 50 Hz. Si vous n'êtes pas sûr de l'alimentation électrique utilisée sur le lieu d'installation, demandez à votre fournisseur d'énergie.
- La prise de courant doit toujours être facilement accessible pour pouvoir débrancher rapidement la fiche d'alimentation en cas d'urgence.
- Pour couper l'alimentation de votre téléviseur, débranchez la fiche d'alimentation de la prise de courant.
- Pour plus de sécurité, nous vous recommandons d'utiliser une protection contre les surtensions afin de protéger votre téléviseur Smart TV contre les dommages dus aux crêtes de tension ou à la foudre sur le réseau électrique.
- Posez les câbles de manière à ce que personne ne puisse marcher ou trébucher dessus.
- Ne placez aucun objet sur les câbles, car ils pourraient être endommagés.
- Ne touchez pas la fiche d'alimentation avec les mains mouillées.
- Saisissez toujours la fiche d'alimentation au niveau du boîtier et ne tirez jamais sur le câble pour la débrancher de la prise de courant.
- Veuillez noter que le téléviseur continue à consommer du courant même en mode veille.



Si l'appareil s'éteint en mode USB (Mediaplayer), en mode optionnel HbbTV ou en fonctionnement optionnel LAN/Wi-Fi (Mediaplayer/Portal) en raison d'une décharge électrique, puis redémarre, il ne peut pas rétablir automatiquement le dernier mode de fonctionnement. Veuillez redémarrer les médias ou les applications correspondantes.

Les derniers réglages utilisateur pourraient, le cas échéant, ne pas pouvoir être rétablis en cas de décharge électrique ayant provoqué l'arrêt du téléviseur, car ces derniers ne sont enregistrés que 5 minutes après un changement de programme.



Tous les appareils multimédias raccordés aux ports correspondants du téléviseur doivent satisfaire aux exigences de la directive basse tension.

3.6. Manipulation des piles



AVERTISSEMENT !

Risque d'explosion !

Les piles peuvent contenir des substances inflammables et fuir, chauffer fortement, prendre feu, voire exploser.

- Ne manipulez pas les piles de manière incorrecte afin d'éviter des dommages sur l'appareil et des risques pour votre santé.

Respectez impérativement les consignes suivantes :

- Conservez les piles hors de portée des enfants.
En cas d'ingestion de piles, contactez immédiatement un médecin.
- Ne rechargez jamais les piles (sauf si cela est indiqué expressément).
- Ne déchargez jamais les piles avec une puissance trop élevée.
- Ne court-circuitez jamais les piles.
- N'exposez jamais les piles à une chaleur excessive comme le soleil, le feu ou autre !
- Ne démontez pas les piles et n'essayez pas de les déformer.
Vous risqueriez de vous blesser les mains/doigts, ou du liquide des piles pourrait entrer en contact avec vos yeux ou votre peau. Si cela devait se produire, rincez les parties affectées abondamment à l'eau claire et consultez immédiatement un médecin.
- Évitez les chocs et les vibrations fortes.
- N'inversez jamais la polarité.
- Veillez à respecter le pôle plus (+) et le pôle moins (–) pour éviter les courts-circuits.
- Ne mélangez jamais des piles neuves avec des piles usagées ni des piles de type différent.
Cela pourrait entraîner des dysfonctionnements de votre télécommande. De plus, la pile la plus faible se déchargerait trop.
- Si les piles sont usées, retirez-les immédiatement de la télécommande. Les piles vides présentent un risque accru de fuite.
- Retirez les piles de votre télécommande si vous ne l'utilisez pendant une longue période.
- Remplacez simultanément toutes les piles usagées de la télécommande par des piles neuves du même type.
- Pour stocker ou recycler des piles, isolez les contacts avec du ruban adhésif.
- Si nécessaire, nettoyez les contacts des piles et de l'appareil avant d'insérer les piles.
- Portez des gants de protection adaptés si les piles ont coulé et nettoyez soigneusement les contacts.

4. Information relative à la conformité UE

Par la présente, Medion AG déclare que cet appareil est conforme aux exigences essentielles et autres dispositions pertinentes et est conforme à toutes les directives applicables dans l'UE :

- Directive sur les équipements radioélectriques 2014/53/UE
- Directive sur l'écoconception 2009/125/CE
- Directive RoHS 2011/65/UE

La déclaration de conformité UE intégrale peut être téléchargée à l'adresse www.medion.com/conformity.



Étant donné la plage de fréquences de 5 GHz de la solution Wi-Fi intégrée, l'utilisation dans les pays de l'UE (voir tableau) n'est autorisée qu'à l'intérieur des bâtiments.

				
AT	BE	BG	CZ	DK
EE	FR	DE	IS	IE
IT	EL	ES	CY	LV
LI	LT	LU	HU	MT
NL	NO	PL	PT	RO
SI	SK	TR	FI	SE
CH	UK (NI)	HR		

AT = Autriche, BE = Belgique, BG = Bulgarie, CZ = République tchèque, DK = Danemark, EE = Estonie,

FR = France, DE = Allemagne, IS = Islande, IE = Irlande, IT = Italie, EL = Grèce,

ES = Espagne, CY = Chypre, LI = Liechtenstein, LV = Lettonie, LT = Lituanie, LU = Luxembourg,

HU = Hongrie, MT = Malte, NL = Pays-Bas, NO = Norvège, PL = Pologne, PT = Portugal,

RO = Roumanie, SI = Slovénie, SK = Slovaquie, TR = Turquie, FI = Finlande, SE = Suède,

CH = Suisse, UK (NI) = Irlande du Nord, HR = Croatie

5. Vue d'ensemble de l'appareil

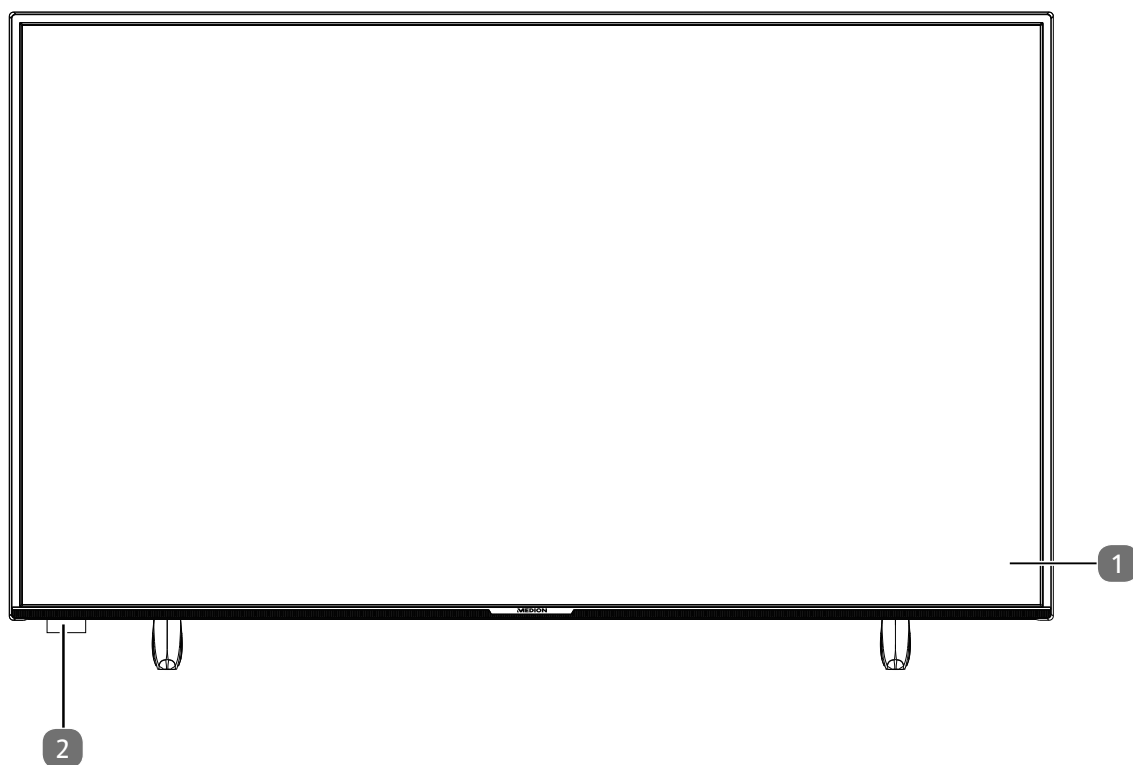

5.1. Face avant

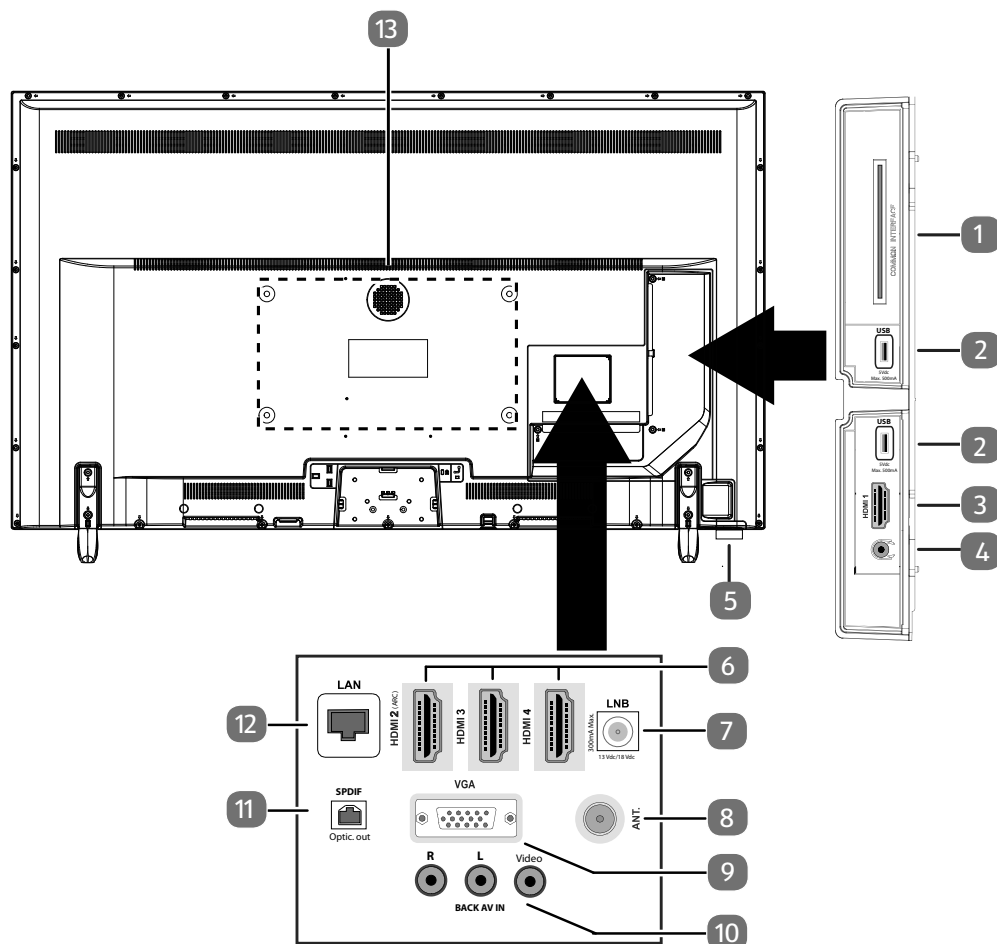

- 1) Écran
- 2) Capteur infrarouge : champ de réception du signal infrarouge de la télécommande.
Voyant de fonctionnement : s'allume lorsque l'appareil se trouve en mode veille.

5.2. Dos et côté droit



- 1) **COMMON INTERFACE (CI+)** : compartiment d'insertion pour l'utilisation de cartes de télévision payante
- 2) **USB (5 V $\overline{=}$, 500 mA max.)** : port USB pour lecture de médias/enregistrement (PVR)
- 3) **HDMI 1** : port HDMI pour appareils avec sortie HDMI
- 4)  : pour le raccordement d'un casque à fiche jack 3,5 mm
- 5)  : touche multifonction pour fonction de mise en veille, commutation de canal, sélection de sources d'entrée et réglage du volume. Si l'appareil est en veille, vous pouvez l'allumer en appuyant brièvement sur cette touche. Lorsque l'appareil est allumé, appuyez brièvement sur cette touche pour ouvrir le menu de fonctions. Appuyez à nouveau brièvement sur la touche afin de sélectionner la fonction souhaitée. Maintenez ensuite la touche enfoncée pour ouvrir le menu de la fonction souhaitée. Dans le cas de la fonction de mise en veille, l'appareil se met alors en veille. Appuyer brièvement sur la touche permet de modifier les réglages dans le menu. Maintenez ensuite la touche enfoncée pour appliquer les réglages modifiés. Le menu de fonctions se ferme automatiquement au bout de quelques secondes si aucune touche n'est pressée.
- 6) **HDMI 2-4** : port HDMI pour les appareils avec sortie HDMI (HDMI 2 peut être utilisé pour CEC/ARC)
- 7) **LNB (13 V/18 V $\overline{=}$, 300 mA max.)** : pour le raccordement de l'antenne (satellite)
- 8) **ANT.** : pour raccordement de l'antenne (analogique, DVB-T ou DVB-C)
- 9) **VGA** : port VGA pour raccordement d'un PC/d'un adaptateur YUV (en option)
- 10) **BACK AV IN** : entrée audio/vidéo (Cinch)
- 11) **SPDIF Optic. OUT** : sortie audio numérique (optique)
- 12) **LAN** : connexion réseau pour la connexion à Internet

- 13) Trous de fixation pour support mural¹
 MD 32300 : norme Vesa, écart 100 x 100 mm
 MD 32301 / MD 32302 : norme Vesa, écart 200 x 200 mm







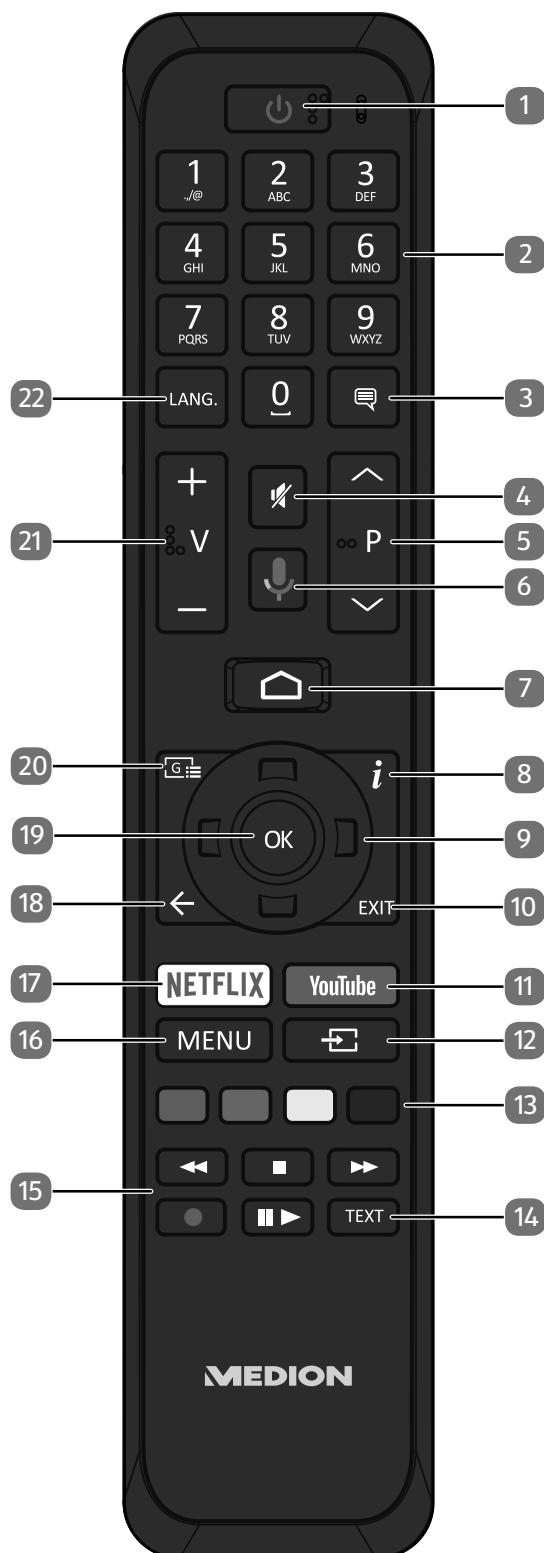

Le montage mural du téléviseur ne doit pas excéder une hauteur de 2 m. L'appareil doit être monté sur une surface stable, p. ex. en ciment ou en béton.

5.3. Télécommande



¹ Support mural non fourni à la livraison. Lors du montage, assurez-vous d'utiliser des vis de taille M6 (MD 32300 : M4). La longueur maximale des vis correspond à l'épaisseur du support mural plus 10 mm (MD 32300 : 7 mm).

-
- 1)  : éteindre/allumer la Smart TV (activer/désactiver le mode veille).
 - 2) Touches numériques :
TV : sélection du programme, télétexte : sélection de la page
 - 3)  : DTV/satellite/navigateur médias : fonction de sous-titrage
 - 4)  : mise en sourdine
 - 5) **P** ▼ / ▲ : touches de sélection des programmes
TV : sélectionner le programme suivant (+)/précédent (-) ; télétexte : sélectionner la page suivante (+)/précédente (-)
 - 6)  : touche du microphone pour l'activation de la commande vocale
 - 7)  : accès à l'écran d'accueil
 - 8) **i** (**INFO**) : TV numérique : affichage d'informations (p. ex. numéro de programme en cours)
 - 9) Touche directionnelle ▲ : vers le haut du menu
TV numérique : sélectionner la liste d'informations du programme en cours, télétexte : sélectionner la page suivante ;
Touche directionnelle ▼ : vers le bas du menu
TV numérique : sélectionner la liste d'informations du programme en cours, télétexte : sélectionner la page précédente ;
Touche directionnelle ◀ : vers la gauche du menu
Télétexte : accéder à la page inférieure ;
Touche directionnelle ▶ : vers la droite du menu
Télétexte : accéder à la page inférieure
 - 10) **EXIT** : sortie du menu
 - 11) **YOUTUBE** : accès à l'application YouTube
 - 12)  (**SOURCE**) : sélectionner le signal d'entrée des appareils raccordés
 - 13) **Touche rouge** : pour le télétexte ou les menus, HbbTV
Touche verte : pour le télétexte ou les menus
Touche jaune : pour le télétexte ou les menus
Touche bleue : pour le télétexte ou les menus
 - 14) **TEXT** : activation/désactivation du télétexte
 - 15) Touches médias
◀◀ : retour rapide ;
■ : arrêter la lecture ;
▶▶ : avance rapide ;
● : démarrer l'enregistrement (PVR) ;
|| ▶ : lancement/interruption de la lecture / lancement du contrôle du direct
 - 16) **MENU** : ouverture et fermeture du menu
 - 17) **NETFLIX** : accès à l'application Netflix
 - 18) ← : retour une étape en arrière dans les menus
 - 19) **OK** : confirmer la sélection dans certains menus
 - 20)  : TV numérique : accéder à un programme télévisé électronique
 - 21) **V**-/+ : augmentation (+) ou diminution (-) du volume.
 - 22) **LANG.** : TV analogique : stéréo/mono ;
TV numérique : sélectionner la langue audio (si disponible)

6. Mise en service



Avant de mettre l'appareil en marche, lisez impérativement les consignes de sécurité.

6.1. Déballage

- Avant de commencer à déballer, choisissez un endroit approprié pour l'installation.
- Ouvrez le carton avec grande précaution afin d'éviter tout endommagement éventuel de l'appareil. Cela peut se produire lorsqu'un couteau à lame longue est utilisé pour ouvrir le carton.
- L'emballage contient de nombreuses petites pièces (entre autres, des piles). Maintenez ces dernières hors de portée des enfants car elles présentent un risque de suffocation.
- Veuillez conserver les matériaux d'emballage d'origine et utilisez-les pour le transport du téléviseur.



DANGER !

Risque de suffocation !

Les films d'emballage présentent un risque de suffocation en cas d'ingestion ou d'utilisation non conforme !

- Conservez les emballages, tels que les films ou sachets en plastique, hors de portée des enfants.

6.2. Montage

Fixez le pied comme illustré sur le dessin. Effectuez cette étape avant le branchement du téléviseur Smart TV.

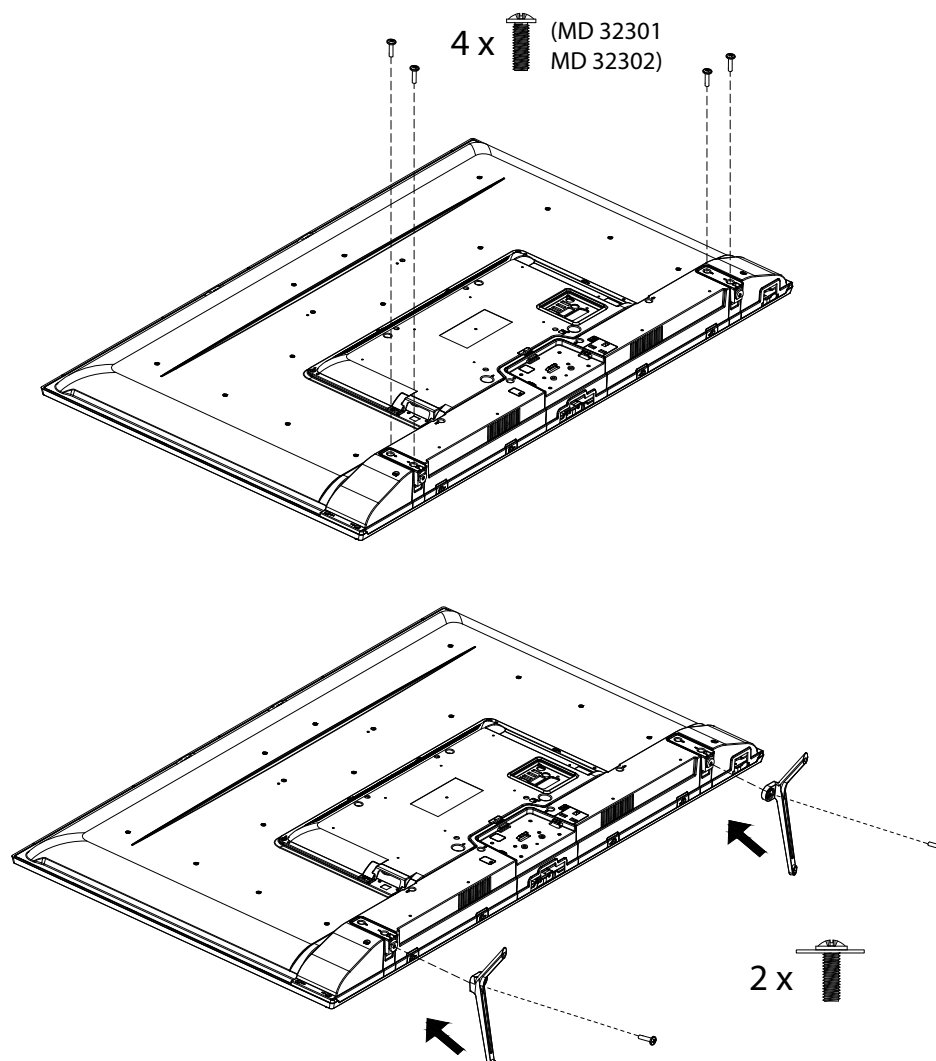

6.3. Insertion de la pile dans la télécommande

- ▶ Retirez le couvercle du compartiment à piles au dos de la télécommande.
- ▶ Insérez deux piles de type LR03/AAA/1,5 V dans le compartiment à piles de la télécommande. Respectez la polarité des piles (indiquée au fond du compartiment à piles).
- ▶ Refermez le compartiment à piles.



AVIS !

Risque de dommage !

Si la télécommande n'est pas utilisée pendant un certain temps, la pile peut couler et l'endommager !

- Sortez donc les piles de la télécommande si vous n'utilisez pas l'appareil pendant une période prolongée.

6.4. Raccordement d'une antenne

Votre téléviseur Smart TV prend en charge différents signaux d'antenne.

Vous pouvez fournir les signaux d'image suivants au port **ANT.** :

- par le biais du câble analogique/d'une antenne hertzienne analogique,
 - par le biais d'une antenne DVB-T2/DVB-T², ou
 - par le biais d'un port DVB-C² (raccord de câble numérique).
- ▶ Branchez un câble d'antenne soit de l'antenne hertzienne/du raccord de câble analogique, de l'antenne DVB-T ou du port DVB-C dans le port d'antenne du téléviseur Smart TV.

Vous avez également la possibilité de raccorder un système satellite numérique au port **LNB**.

- ▶ Vissez la fiche F d'un câble d'antenne coaxial au port du téléviseur Smart TV.



Pour pouvoir recevoir des programmes cryptés/payants, il est nécessaire d'utiliser un module CI (Conditional Access Module) et une carte correspondante. Insérez pour ce faire un module CI (disponible dans le commerce spécialisé) dans l'emplacement prévu à cet effet sur le côté gauche de l'appareil (**COMMON INTERFACE**). Raccordez ensuite la carte de votre fournisseur dans le module CI.

6.5. Raccordement d'une alimentation électrique

- ▶ Branchez la fiche d'alimentation sur l'appareil avec une prise de courant de 220–240 V ~ 50 Hz facilement accessible.

6.6. Mise en marche et arrêt du téléviseur Smart TV

- ▶ L'appareil se met en mode veille dès que vous branchez la fiche d'alimentation dans la prise de courant.
- ▶ Pour mettre en marche l'appareil, appuyez
 - sur la télécommande : sur la touche veille/marche, une touche numérique ou une des touches **P ▼ / ▲** ;
 - sur l'appareil : sur le commutateur multifonction .
- ▶ La touche marche/veille de la télécommande vous permet de remettre l'appareil en mode veille. Il est alors éteint, mais continue de consommer de l'électricité.

² Ce service doit être disponible dans votre région.

6.7. Première installation après la première mise en marche

Lorsque vous mettez l'appareil en marche pour la première fois, vous serez guidé dans la procédure de première installation. Vous pouvez accéder à la première installation à tout moment par le menu **PARAMÈTRES > PRÉFÉRENCES RELATIVES À L'APPAREIL > RÉINITIALISER** et l'effectuer à nouveau.

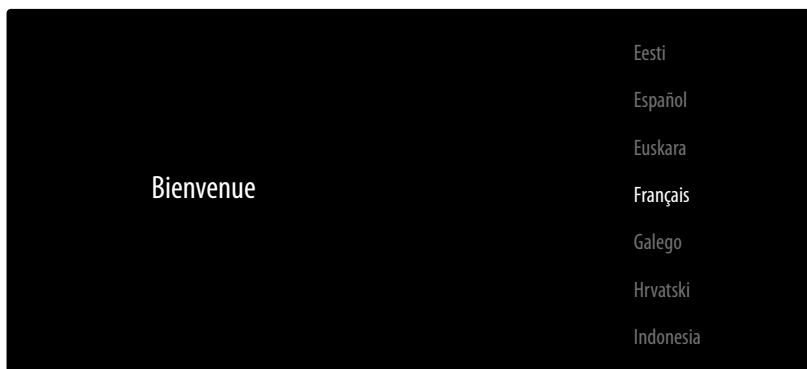

- ▶ Sélectionnez la langue à l'aide des touches ▼ ▲ .
- ▶ Confirmez ensuite en appuyant sur **OK** ou ▶ .

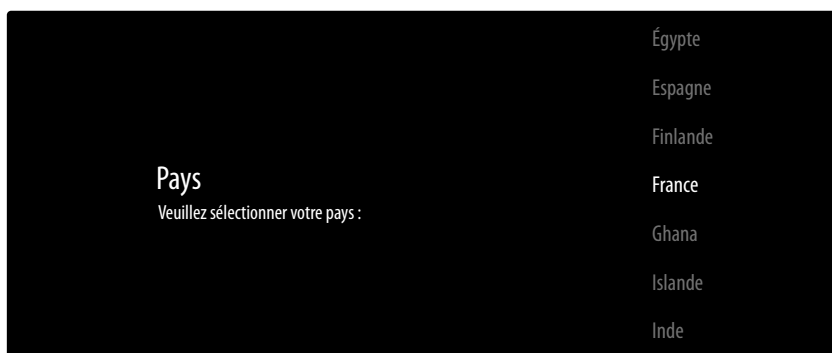

- ▶ Sélectionnez ensuite le pays souhaité à l'aide des touches ▼ ▲ . Le réglage du pays a une influence sur l'ordre dans lequel les programmes sont enregistrés. Par ailleurs, les options usuelles sont pré-réglées pour les différents pays.
- ▶ Appuyez ensuite sur **OK** ou ▶ pour poursuivre l'installation.
- ▶ Ensuite, un message concernant la configuration initiale apparaît. Sélectionnez l'option **CONTINUER** à l'aide des touches ▼ ▲ et appuyez sur **OK** ou ▶ .

6.7.1. Connexion de périphériques

L'appareil recherche ensuite tous les périphériques Bluetooth à sa portée puis affiche les appareils prêts à être connectés qu'il a trouvés. À l'aide des touches ▼ ▲ , sélectionnez les appareils souhaités et appuyez sur **OK** pour établir la connexion. Assurez-vous que les appareils concernés se trouvent bien en mode d'appairage, sans quoi ils n'apparaîtront pas.

- ▶ Afin de pouvoir utiliser la fonction d'assistance vocale/de recherche de la télécommande, celle-ci doit également être couplée au téléviseur. Pour ce faire, appuyez sur la touche  pendant quelques secondes jusqu'à ce qu'elle apparaisse à l'écran (**TV REMOTE**). À l'aide des touches ▼ ▲ , sélectionnez la télécommande et appuyez sur **OK** pour établir la connexion.

Choisissez ensuite si vous souhaitez configurer l'appareil via un smartphone Android.

- ▶ Sélectionnez à cet effet l'option **CONTINUER** à l'aide des touches ▼ ▲ et appuyez sur **OK**. Suivez les instructions qui s'affichent à l'écran.
- ▶ Sélectionnez l'option **PASSER** à l'aide des touches ▼ ▲ pour poursuivre la configuration du téléviseur.

6.7.2. Réglages Internet/réseau

La prochaine étape vous permet d'établir des connexions réseau/Internet.



Tous les réseaux Wi-Fi disponibles sont directement affichés.

- ▶ À l'aide des touches \blacktriangledown \blacktriangle , sélectionnez le réseau Wi-Fi souhaité et appuyez sur **OK**. Si nécessaire, saisissez ensuite le mot de passe correspondant à l'aide des touches directionnelles \blacktriangleleft \blacktriangleright \blacktriangle \blacktriangledown du clavier virtuel, appuyez sur la touche retour \rightarrow puis sur **OK**. La connexion est alors établie.
- ▶ Pour établir une connexion LAN à l'aide d'un câble réseau, sélectionnez l'option **UTILISER ETHERNET** et appuyez sur **OK**. Si nécessaire, saisissez ensuite le mot de passe correspondant à l'aide des touches directionnelles \blacktriangleleft \blacktriangleright \blacktriangle \blacktriangledown du clavier virtuel, appuyez sur la touche retour \rightarrow puis sur **OK**. La connexion est alors établie.
- ▶ Sélectionnez l'option **AUTRE RÉSEAU** si vous souhaitez établir une connexion à un autre réseau. Indiquez ensuite le nom du réseau. Si nécessaire, saisissez ensuite le mot de passe correspondant à l'aide des touches directionnelles \blacktriangleleft \blacktriangleright \blacktriangle \blacktriangledown du clavier virtuel, appuyez sur la touche retour \rightarrow puis sur **OK**. La connexion est alors établie.
- ▶ Selon le pays sélectionné, il peut ensuite vous être demandé de définir un mot de passe pour la sécurité enfants et de la paramétrer.

6.7.3. Connexion à Google

Vous pouvez maintenant vous connecter à Google avec votre compte Google afin d'optimiser votre appareil en termes d'applications, films, recommandations, etc. Vous pouvez vous connecter via votre smartphone/ordinateur : pour ce faire, rendez-vous sur androidtv.com/setup puis saisissez le code à six chiffres de votre appareil. Cela vous est indiqué dès que vous sélectionnez l'option **UTILISER VOTRE TÉLÉPHONE OU ORDINATEUR** avant d'appuyer sur **OK**.



Veillez à ce que votre smartphone/ordinateur et le téléviseur se trouvent sur le même réseau Wi-Fi lors de la configuration.

Si vous souhaitez effectuer la connexion via la télécommande sur le téléviseur, sélectionnez l'option **UTILISER VOTRE TÉLÉCOMMANDE** et appuyez sur **OK**. Saisissez ensuite votre adresse e-mail.

Si vous ne souhaitez pas vous connecter à Google, sélectionnez l'option **PASSER** et appuyez sur **OK** pour poursuivre la configuration.

6.7.4. Conditions d'utilisation et autres préreglages

Il vous sera ensuite demandé d'accepter les conditions d'utilisation, la déclaration de confidentialité et les conditions d'utilisation Google Play. Cette étape est obligatoire si vous souhaitez profiter des services Google.

- ▶ Lisez attentivement ces documents, puis sélectionnez l'option **ACCEPTER** pour confirmer votre accord et appuyez sur **OK**.
- ▶ Si vous souhaitez autoriser Google à accéder à votre localisation afin d'optimiser le fonctionnement de certaines applications et plateformes, sélectionnez **OUI** et appuyez sur **OK**.
- ▶ Si vous souhaitez autoriser Google à accéder à vos données d'utilisation, sélectionnez **OUI** et appuyez sur **OK**.

L'appareil affiche ensuite toute une série d'informations relatives à l'utilisation de votre téléviseur Android concernant Google Play, l'assistance vocale Google et la technologie Chromecast. Appuyez sur **OK** ou la touche ▶ pour sauter ces pages d'information.

- ▶ Sélectionnez ensuite le mode de fonctionnement souhaité du téléviseur (**DOMICILE** ou **MODE MARCHANDISE**).
- ▶ Activez la technologie Chromecast si vous souhaitez que votre téléviseur réagisse comme un appareil Cast aux commandes Cast, également en mode veille. Sélectionnez pour ce faire l'option **DÉSACTIVER** et appuyez sur **OK**.



Veillez noter que l'activation de cette fonction entraîne une hausse de la consommation d'énergie.

6.7.5. Configuration de la réception TV

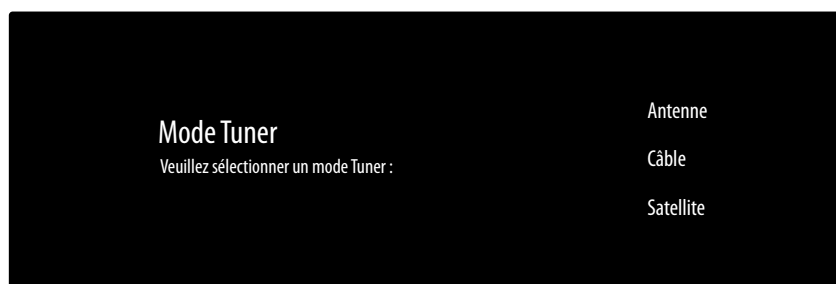

Sélectionnez le mode de réception souhaité **ANTENNE**, **CÂBLE** ou **SATELLITE** et appuyez sur **OK** :

6.7.6. Antenne



Assurez-vous qu'une antenne DVB-T2 soit raccordée au port **ANT.**

- ▶ Si vous ne souhaitez pas configurer de programmes télévisés, sélectionnez **IGNORER LA RECHERCHE** et appuyez sur la touche **OK** ou ▶.
- ▶ Si vous souhaitez lancer une recherche de programmes, sélectionnez l'option **RECHERCHE** et appuyez sur **OK**.

6.7.7. Câble



Assurez-vous qu'un câble de connexion soit raccordé au port **ANT.**

- ▶ Sélectionnez l'opérateur souhaité.
- ▶ Si vous ne souhaitez pas configurer de programmes télévisés, sélectionnez **IGNORER LA RECHERCHE** et appuyez sur la touche **OK** ou ▶.
- ▶ Si vous souhaitez lancer une recherche de programmes, sélectionnez l'option **RECHERCHE** et appuyez sur la touche ▶. Appuyez sur **OK** si vous souhaitez encore faire d'autres réglages.

Les options suivantes sont disponibles :

Configurer la recherche de chaînes câblées	
MODE DE RECHERCHE	Sélectionnez ici le mode de recherche souhaité COMPLÈTE (uniquement si vous avez sélectionné AUTRES comme opérateur), RECHERCHE AVANCÉE ou RAPIDE .
FRÉQUENCE (KHZ)	Régalez ici la fréquence. Le réglage par défaut est AUTO .
IDENTIFIANT RÉSEAU	Régalez ici l'ID de réseau. Le réglage par défaut est AUTO .

- ▶ Appuyez sur la touche ▶ pour démarrer la recherche.

6.7.8. Satellite



Assurez-vous qu'un câble de connexion satellite soit raccordé au port **LNB**.

- ▶ Sélectionnez le type de satellite souhaité (**SATELLITE PRÉFÉRÉ** ou **SATELLITE GÉNÉRAL**) et appuyez sur **OK**.
- ▶ Sélectionnez l'opérateur souhaité et appuyez sur **OK**. Cette option se trouve sous **SATELLITE PRÉFÉRÉ**.



Si vous avez précédemment sélectionné **SATELLITE PRÉFÉRÉ** ainsi que l'opérateur **FAST SCAN DEUTSCHLAND**, une recherche LNB est exécutée avant la recherche de chaînes. Pour démarrer la recherche LNB, sélectionnez l'option **RECHERCHE** et appuyez sur **OK** ou ▶. La recherche LNB démarre.

- ▶ Sélectionnez ensuite le type d'antenne **UNIVERSELLE**, **CÂBLE UNIQUE** ou **CÂBLE UNIQUE JESS** et appuyez sur **OK**. Appuyez sur la touche ▶ pour poursuivre. Pour **CÂBLE UNIQUE** et **CÂBLE UNIQUE JESS**, les options suivantes sont disponibles :

Paramètre de configuration DVB-S	
TUNER	Sélectionnez la bande utilisateur souhaitée USER BAND 1 - 8 .
FRÉQUENCE DE BANDE	Sélectionnez la fréquence 1210, 1284, 1400 ou PERSONNALISÉE .
PERSONNALISÉE	À l'aide du clavier virtuel, vous pouvez saisir directement la fréquence de votre choix. Cette option n'est disponible que si vous avez préalablement sélectionné le réglage PERSONNALISÉE sous FRÉQUENCE DE BANDE .

- ▶ Si nécessaire, vous pouvez maintenant modifier les réglages du satellite. Sinon, sautez l'étape de configuration DVBS **PARAMÈTRE DE CONFIGURATION DVB-S** en appuyant sur la touche ▶.
- ▶ L'option **SÉLECTIONNER UN SATELLITE** vous permet si besoin d'effectuer encore d'autres réglages parmi les options suivantes :

Configuration du satellite	
UNIVERSELLE	
ÉTAT DU SATELLITE	Permet d'activer ou de désactiver le mode satellite. S'il est désactivé, il est impossible de modifier les réglages LNB ou de lancer une recherche.
ALIMENTATION LNB	Configurez ici la tension LNB.
FRÉQUENCE LNB	Vous pouvez configurer ici la fréquence Center.
DISEQC DÉFINI	Si vous avez raccordé une antenne satellite avec plusieurs LNB ou un commutateur DiSEqC, vous pouvez régler ici le LNB souhaité.
TONALITÉ 22 KHZ	Le cas échéant, configurez ici le son.
IMPULSION DE TONALITÉ	Si votre installation satellite nécessite une impulsion sonore, vous pouvez sélectionner ici le réglage IMPULSION DE TONALITÉ A ou B .
TRANSPONDEUR	Sélectionnez le transpondeur par lequel la recherche doit commencer.
QUALITÉ DU SIGNAL	La qualité du signal est indiquée en pourcentage. Aucun réglage n'est ici possible.
NIVEAU DE SIGNAL	L'intensité du signal est indiquée en pourcentage. Aucun réglage n'est ici possible.

Configuration du satellite	
CÂBLE UNIQUE /CÂBLE UNIQUE JESS	
IMPULSION DE TONALITÉ	Permet d'activer ou de désactiver le mode satellite. S'il est désactivé, il est impossible de modifier les réglages LNB ou de lancer une recherche.
POSITION	Sélectionnez ici la position souhaitée A ou B
FRÉQUENCE LNB	Vous pouvez configurer ici la fréquence Center.
TRANSPONDEUR	Sélectionnez le transpondeur par lequel la recherche doit commencer.
QUALITÉ DU SIGNAL	La qualité du signal est indiquée en pourcentage. Aucun réglage n'est ici possible.
NIVEAU DE SIGNAL	L'intensité du signal est indiquée en pourcentage. Aucun réglage n'est ici possible.

- ▶ Sous **RECHERCHE DE CHAÎNES**, sélectionnez l'option **RECHERCHE** et appuyez sur **OK** ou ▶ .
- ▶ Sous **CONFIGURER LA RECHERCHE DVB-S**, vous avez la possibilité de définir le mode de recherche **MODE DE RECHERCHE** et les chaînes **CHAÎNES** à rechercher. Vous avez le choix parmi les options suivantes :

MODE DE RECHERCHE	<p>COMPLÈTE : recherche complète sur le satellite sélectionné. La recherche prend alors également en compte les nouveaux transpondeurs qui n'apparaissent pas encore dans la liste de transpondeurs. La recherche complète comprend deux cycles complets de balayage. Le premier cycle permet la détection des transpondeurs, le deuxième la recherche des chaînes. La recherche complète prend le plus de temps.</p> <p>RÉSEAU : Activation/désactivation de la recherche de réseaux.</p>
▶ CHAÎNES	Déterminez les chaînes à rechercher : CHAÎNES GRATUITES (chaînes gratuites), UNIQUEMENT LES CHAÎNES CHIFFRÉES (chaînes cryptées) ou TOUTES (chaînes gratuites et cryptées).

- ▶ Lancez la recherche en appuyant sur **OK** ou ▶ .
- ▶ Si vous ne souhaitez pas configurer de programmes télévisés, sélectionnez **IGNORER LA RECHERCHE** et appuyez sur la touche **OK** ou ▶ .
- ▶ Une fois la recherche terminée, confirmez **TERMINER** en appuyant sur **OK**.
- ▶ Acceptez ensuite les instructions du fabricant relatives à l'utilisation et au diagnostic afin de transmettre vos données utilisateur au fabricant de l'appareil. Vous pouvez également ignorer cette étape. Si vous acceptez, cela permettra au fabricant de garantir un fonctionnement optimal de l'appareil.

La configuration est maintenant terminée et l'appareil passe automatiquement en mode Internet. Appuyez sur la touche **EXIT** ou  pour passer en mode TV.



Il est possible de modifier la configuration du téléviseur à tout moment. Pour ce faire, utilisez l'option **RÉINITIALISER** dans le menu **PARAMÈTRES > PRÉFÉRENCES RELATIVES À L'APPAREIL**.

6.8. Utilisation de raccordements multimédias



AVIS !

Risque de dommage !

Une utilisation incorrecte peut endommager les appareils utilisés.

- Avant le raccordement et la mise en marche, veuillez impérativement lire les notices d'utilisation des appareils à raccorder. Pendant le raccordement, veillez à ce que tous les appareils soient éteints.



AVIS !

Risque de dommage !

Si des connecteurs mâles et femelles sont mal raccordés, cela peut endommager les contacts.

- Veillez à ce que les connecteurs mâles et femelles correspondent parfaitement pour éviter d'endommager les contacts. Grâce à la disposition des contacts, certains connecteurs ne peuvent être insérés que dans une seule position.

6.8.1. AV

La transmission AV (composite) fonctionne via trois raccordements Cinch, dont l'un transmet le signal vidéo (jaune) et deux le signal audio stéréo (rouge/blanc). Utilisez pour ce faire un câble AV disponible dans le commerce.

- ▶ Connectez la sortie AV de l'appareil de lecture à l'entrée AV du téléviseur.

6.8.2. HDMI

HDMI (High Definition Multimedia Interface) est une interface pour la transmission numérique d'images et de sons. Il s'agit du meilleur mode de transmission en termes de qualité ; à partir de la version 2.0, elle peut également lire en résolution Ultra HD. Pour cela, utilisez un câble HDMI disponible dans le commerce :

- ▶ Raccordez les ports HDMI correspondants des appareils utilisés avec un câble HDMI.

6.8.3. HDMI ARC (Audio Return Channel)

Si vous souhaitez utiliser un téléviseur comme récepteur ET une source de signal (pour la transmission d'un signal sonore à un récepteur audio), vous devez utiliser le port HDMI 2 avec canal de retour audio (ARC – Audio Return Channel). La connexion HDMI au téléviseur fonctionne ainsi dans les deux sens. Un appareil vidéo peut ainsi recevoir des signaux vidéo et sonores et le signal audio du téléviseur peut également être envoyé au récepteur audio via le canal de retour audio.

- ▶ Connectez l'appareil vidéo (p. ex. lecteur Blu-ray) au récepteur audio via HDMI.
- ▶ Connectez le récepteur audio au téléviseur via HDMI/ARC.
- ▶ Veillez à ce que la commande des haut-parleurs du téléviseur soit dirigée vers l'amplificateur externe.

6.8.4. HDMI CEC (Consumer Electronics Control)

CEC est l'abréviation de l'anglais Consumer Electronics Control. Si vous connectez différents appareils les uns aux autres via des ports HDMI compatibles CEC, vous pouvez commander certaines fonctions de l'ensemble du réseau HDMI à l'aide d'une télécommande (p. ex. fonctions de veille ou d'enregistrement) :

- ▶ Connectez tous les appareils via des ports HDMI compatibles CEC avec des câbles HDMI. Les ports HDMI de votre téléviseur sont tous compatibles CEC.
- ▶ Veillez à ce que les fonctions CEC soient activées pour tous les ports et que tous les appareils soient correctement connectés.

6.8.5. USB

Un port USB vous permet de connecter et de lire le contenu de supports de stockage tels que des clés USB ou des disques durs externes. Utilisez à cet effet un câble USB adapté. Si un câble USB est compris dans la livraison, veuillez l'utiliser (p. ex. pour disque dur). Veuillez toujours à la consommation d'énergie du support de stockage USB utilisé et utilisez les ports USB appropriés.

- ▶ Raccordez les ports USB correspondants des appareils avec un câble USB adapté. Si possible, n'utilisez pas de rallonge USB, car cela pourrait entraîner des problèmes en fonction de la tension.

6.8.6. SPDIF

SPDIF (Sony®/Phillips Digital Interface) est une interface destinée à la transmission de signaux audio stéréo ou multicanaux numériques entre différents appareils. En général, le signal audio numérique est émis par l'intermédiaire d'une prise coaxiale (Cinch) ou optique. Votre téléviseur dispose d'une prise optique SPDIF. Utilisez à cet effet un câble SPDIF optique disponible dans le commerce.

- ▶ Raccordez les ports SPDIF des appareils utilisés avec un câble SPDIF correspondant.

6.8.7. VGA (PC)

Le port VGA vous permet de connecter un PC à un écran/téléviseur afin de transmettre le signal d'image. Utilisez pour ce faire un câble VGA disponible dans le commerce.

- ▶ Raccordez les sorties VGA des appareils utilisés avec un câble VGA.

6.8.8. VGA (YPbPr)

Le port VGA du téléviseur peut être utilisé pour la transmission d'images du signal YPbPr. Utilisez pour ce faire un adaptateur YPbPr correspondant.

- ▶ Connectez le port VGA du téléviseur aux ports YPbPr Cinch (rouge/bleu/vert) du téléviseur. Utilisez pour ce faire l'adaptateur YPbPr fourni (en option).
- ▶ Pour la transmission sonore, utilisez les ports audio AV du téléviseur (rouge/blanc) et connectez-les aux ports audio YPbbPr de l'appareil vidéo (rouge/blanc). Utilisez pour ce faire l'adaptateur AV fourni (en option).

6.8.9. LAN

Vous pouvez connecter le téléviseur à Internet via le port LAN et accéder ainsi à des contenus en ligne (p. ex. services de streaming) via le téléviseur.

- ▶ Connectez le port LAN du téléviseur à votre réseau ou votre routeur à l'aide d'un câble réseau (câble Ethernet).
- ▶ Effectuez tous les réglages réseau nécessaires sur les appareils.

6.8.10. Sortie casque (Headphones Out)

La prise pour casque sert au raccordement d'un casque avec fiche mini-jack stéréo.

- ▶ Connectez le casque à la prise mini-jack stéréo de l'appareil.
- ▶ Vous pouvez régler le volume du signal de casque dans le menu Son. Le cas échéant, coupez les haut-parleurs du téléviseur.



AVERTISSEMENT !

Risque de lésions auditives !

Pour éviter une éventuelle lésion de l'audition, il est recommandé de ne pas écouter des contenus à un volume élevé.

- Avant de lancer la lecture, réglez le volume au niveau le plus bas.
- Démarrez la lecture et augmentez le volume à un niveau qui vous semble agréable.

7. Fonctionnement

7.1. Sélection de programmes

Pour sélectionner un programme, appuyez sur l'une des touches **P** / **▲** de la télécommande, utilisez le commutateur multifonction **⏻** sur l'appareil ou sélectionnez directement le programme à l'aide des touches numériques.

Pour un numéro à deux ou trois chiffres, appuyez sur les touches numériques dans l'ordre correspondant.

- ▶ En appuyant sur la touche **OK** de la télécommande, vous pouvez accéder à la liste des programmes et avec les touches **▲** et **▼** sélectionnez le programme et l'afficher en appuyant sur **OK**.

7.2. Réglages du son

- ▶ Vous pouvez augmenter ou diminuer le volume à l'aide des touches de volume **V-/+** de la télécommande ou dans le mode Volume du commutateur multifonction **⏻** de l'appareil.
- ▶ Pour désactiver complètement et réactiver le son, appuyez sur la touche **🔇** de mise en sourdine.
- ▶ En appuyant sur la touche **LANG.**, la fenêtre **AKTUELLE SPRACHE** s'ouvre.

7.3. Paramétrage de l'image

- ▶ En fonction de l'émission, les images sont transmises au format 4:3 ou 16:9. Sélectionnez le menu **MODE D'AFFICHAGE** à l'aide des touches **◀ ▶** pour afficher les réglages du format d'image et configurer le format adéquat :

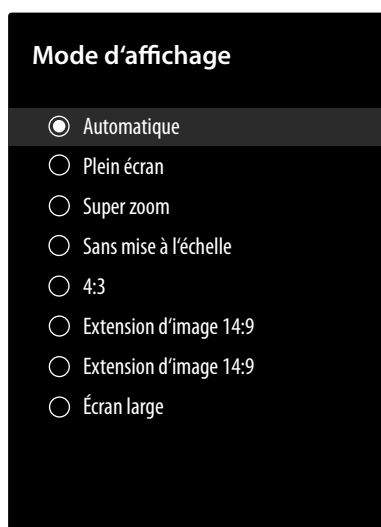

AUTOMATIQUE	Format automatiquement réglé sur le signal d'entrée.
PLEIN ÉCRAN (uniquement en mode HDMI et pour les émissions HDTV en réception par câble et par satellite)	Représentation de l'image au pixel près (1:1).
SUPER ZOOM	Ce réglage permet d'agrandir considérablement l'image. Certaines parties de l'image sur les bords ne seront plus visibles.
SANS MISE À L'ÉCHELLE	Aucune adaptation de l'image télévisée.
4:3	cette fonction est utilisée pour regarder une image normale (rapport d'image 4:3), car il s'agit de son format d'origine.

EXTENSION D'IMAGE 14:9	cette fonction permet de zoomer sur une large image (format d'image 14:9) jusqu'aux limites supérieure et inférieure de l'écran.
EXTENSION D'IMAGE 16:9	cette fonction permet de zoomer sur une large image (format d'image 16:9) jusqu'aux limites supérieure et inférieure de l'écran.
ÉCRAN LARGE	cette fonction permet de zoomer sur une large image (format d'image 16:9) au format plein écran.



Veillez noter que tous les formats d'image ne sont pas forcément disponibles en fonction de la source d'image paramétrée.

7.4. Affichage d'informations

- ▶ Appuyez sur la touche **i (INFO)** pour afficher des informations relatives au programme en cours. La liste d'informations s'affiche également en cas d'utilisation des différentes entrées de signal.
- ▶ Vous obtenez les mêmes informations lorsque vous basculez sur un autre programme.
- ▶ Si vous appuyez deux fois sur la touche **i (INFO)** (ou une fois sur la touche **i (INFO)** et une fois sur la touche **▶**), une description de l'émission télévisée en cours s'affiche (si disponible). Le texte défile automatiquement. Si les informations défilent trop rapidement, il est également possible de faire défiler le texte vers le haut ou vers le bas à l'aide des touches fléchées **▲** et **▼**.

7.5. Sélection de la source

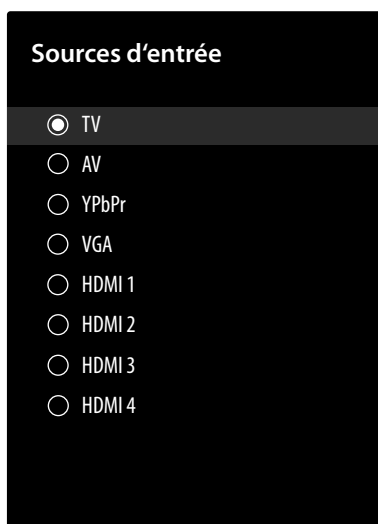

- ▶ Sélectionnez les entrées de l'appareil raccordé à l'aide de la touche  (**SOURCE**).



Vous pouvez également afficher le menu à l'aide de la touche **MENU** pour sélectionner ensuite la source d'entrée souhaitée sous **SOURCE**.

TV	Mode TV (les signaux par antenne, satellite et câble sont reproduits)
AV	Entrée audio/vidéo (AV)
YPBPR	Appareil raccordé à l'entrée VGA à l'aide d'un adaptateur (YUV/YPbPr)
VGA	Appareil raccordé à l'entrée PC
HDMI1	Entrée HDMI 1
HDMI2	Entrée HDMI 2 (HDMI 2 permet les connexions de type CEC/ARC)
HDMI3	Entrée HDMI 3
HDMI4	Entrée HDMI 4

- ▶ Avec les touches directionnelles **▼ ▲** vous pouvez également accéder à la source souhaitée.
- ▶ Confirmez votre sélection à l'aide de la touche **OK**.



La source d'entrée que vous souhaitez sélectionner doit être marquée comme visible dans le menu **PARAMÈTRES > PRÉFÉRENCES RELATIVES À L'APPAREIL > ENTRÉES**.



Si la fonction CEC est activée, les sources HDMI de l'appareil source peuvent être renommées. La télécommande du téléviseur commande les appareils raccordés. En appuyant quelques secondes sur la touche **0** de la télécommande, celle-ci reprend la commande du téléviseur.



La sélection de sources peut également être effectuée à l'aide du commutateur multifonction  de l'appareil. Appuyez pour ce faire sur la touche pour ouvrir le menu Fonctions. Appuyez une seconde fois sur la touche pour sélectionner l'option Sélection de la source puis maintenez-la enfoncée pour accéder au menu Sources. Appuyez à nouveau sur la touche pour sélectionner la source et maintenez la touche enfoncée pour confirmer la sélection.

8. Télétexte

Le télétexte est un service gratuit diffusé par la plupart des chaînes télévisées et qui propose des informations concernant l'actualité, la météo, les programmes télévisés, le cours des actions, les sous-titres et d'autres thèmes. Votre téléviseur offre de nombreuses fonctions utiles pour l'utilisation du télétexte ainsi que le texte multipage, l'enregistrement de sous-pages ou la navigation rapide.

8.1. Utilisation du télétexte

Votre télécommande dispose de touches spéciales pour le télétexte.

- ▶ Sélectionnez un programme télévisé qui diffuse le télétexte.
- ▶ Appuyez une fois sur la touche **TEXT** pour afficher la page d'accueil/l'index du télétexte.
- ▶ En appuyant une deuxième fois sur la touche **TEXT**, le texte s'affiche de manière transparente sur l'image diffusée.
- ▶ En appuyant une troisième fois sur la touche **TEXT**, l'appareil revient en mode TV.

8.1.1. Sélectionner des pages de télétexte

8.1.2. Touches numériques

- ▶ Entrez directement le numéro à trois chiffres de la page de télétexte souhaitée à l'aide des touches numériques.
- ▶ Le numéro de page sélectionné s'affiche en haut à gauche de l'écran. Le compteur télétexte cherche jusqu'à ce que le numéro de page sélectionné soit trouvé.

8.1.3. Parcourir les pages

- ▶ Avec les touches de sélection des programmes ou les touches directionnelles **▲** et **▼** vous pouvez parcourir les pages de télétexte d'avant en arrière.

8.1.4. Touches de couleur

- ▶ Si des entrées de texte en couleurs sont affichées en bas de l'écran, vous pouvez sélectionner directement ces contenus en appuyant sur les touches **ROUGE**, **VERT**, **JAUNE** et **BLEU** correspondantes.

8.1.5. Sous-pages

Certaines pages de télétexte contiennent des sous-pages. Par exemple **1/3** s'affiche en bas de l'écran. Les sous-pages s'affichent successivement à un rythme d'env. 2 par minute. Vous pouvez aussi afficher vous-même les sous-pages en appuyant sur la touche **◀ ▶**.

8.1.6. INDEX

- ▶ Avec la touche **←** sélectionnez la page d'index contenant le sommaire du télétexte.

9. Via le menu On Screen Display (menu OSD)

9.1. Navigation dans le menu

- ▶ Appuyez sur la touche **MENU** pour activer l'OSD.
- ▶ Utilisez les touches directionnelles ▲ ▼ pour sélectionner les menus principaux.
- ▶ Utilisez les touches directionnelles ◀ ▶ pour sélectionner les sous-menus des menus principaux.
- ▶ Appuyez sur la touche **OK** pour accéder à l'option sélectionnée du sous-menu.
- ▶ Utilisez les touches directionnelles ▲ ▼ pour sélectionner les options d'un menu.
- ▶ Utilisez la touche ← pour revenir à l'étape de menu précédente et au menu principal.
- ▶ Utilisez les touches directionnelles ◀ ▶ ▲ ▼ pour régler une valeur de votre choix ou effectuer une autre sélection.
- ▶ Appuyez sur la touche **EXIT** pour fermer le menu.

Veillez noter que, selon le préréglage, le menu se ferme automatiquement si aucune touche n'a été actionnée pendant un certain temps.



En raison d'éventuelles modifications techniques, les menus décrits ici peuvent différer de ceux affichés sur votre écran.

En fonction de la source sélectionnée, les menus ne sont pas tous disponibles. Si vous avez sélectionné **VGA/PC** comme source, d'autres options s'affichent pour le paramétrage de l'image.

10. Menu Page d'accueil

Pour profiter des avantages de votre téléviseur Android, celui-ci doit être connecté à Internet. Connectez votre téléviseur à Internet via votre réseau domestique. Pour ce faire, vous pouvez utiliser un réseau Wi-Fi ou LAN. Pour plus d'informations sur la connexion Internet, consultez le chapitre **Première installation après la première mise en marche** ou la description du menu **RÉSEAU ET INTERNET**.

La page d'accueil (**menu Home**) est l'élément principal de votre téléviseur ; elle s'affiche dès que vous allumez votre téléviseur.

- ▶ Pour afficher la page d'accueil pendant le fonctionnement, appuyez sur la touche  (touche Home) de la télécommande.

Le menu Home vous permet de démarrer l'application, de changer de canal, de regarder des films ou de basculer sur des appareils raccordés.



Selon la configuration de votre téléviseur et le pays sélectionné lors de la configuration initiale, le menu Home peut afficher divers éléments.

Les options disponibles sur l'écran d'accueil sont disposées en rangées. Utilisez les touches directionnelles ◀ ▶ ▲ ▼ de la télécommande pour naviguer dans les options de l'écran d'accueil. Celui-ci comporte de nombreuses applications, telles que Netflix, YouTube, Google Play films, y compris les applications que vous avez installées.

- ▶ Pour démarrer une application, sélectionnez-la à l'aide des touches directionnelles ◀ ▶ ▲ ▼ et appuyez sur **OK**.

Les outils de recherche sont affichés en haut à gauche de l'écran. Vous pouvez saisir un terme de recherche à l'aide du clavier virtuel ou démarrer la recherche vocale.

- ▶ Pour démarrer une recherche vocale, appuyez sur la touche microphone  et prononcez le terme de recherche souhaité.

Dans le coin supérieur droit de l'écran, vous pouvez afficher les notifications, sélectionner d'autres sources d'entrée, afficher l'état du réseau ou l'heure ou encore accéder aux **PARAMÈTRES**.

Dans la première ligne, vous trouverez les applications. Vous y trouverez notamment l'application Live-TV et l'application Multi-Media-Player (MMP) avec d'autres applications. Sélectionnez l'application Live-TV et appuyez sur **OK** pour basculer en mode TV. Si la source d'entrée était auparavant réglée sur une option autre que **TV**, appuyez sur la touche  (**SOURCE**) et sélectionnez la source **TV** pour regarder les chaînes de télévision en direct.

11. Menu Live TV

11.1. Menu Chaînes

11.1.1. Menu Ajouter à mes favoris

Vous pouvez enregistrer des programmes individuels dans jusqu'à quatre listes de favoris dans le menu **CHAÎNES**.

- ▶ Appuyez sur la touche **MENU**, puis sélectionnez à l'aide des touches **◀ ▶ ▲ ▼** le menu **CHAÎNES > AJOUTER À MES FAVORIS** et appuyez sur la touche **OK**. La chaîne sélectionnée est alors enregistrée dans la liste des favoris.
- ▶ Pour quitter le menu, sélectionnez **EXIT** et appuyez sur **OK** pour ouvrir la liste des chaînes.
- ▶ Appuyez sur la **touche bleue** pour afficher la liste des favoris. Vous pouvez également appuyer sur la **touche jaune** pour afficher d'autres listes de chaînes (**SÉLECTIONNER PLUS**) et sélectionner l'entrée **FAVORIS**.

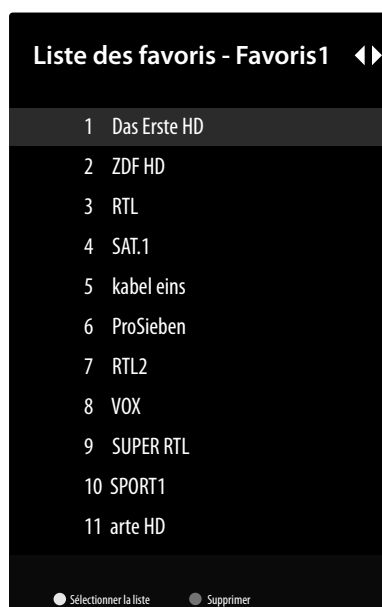

- ▶ Sélectionnez ensuite à l'aide des touches **◀ ▶** l'une des listes de favoris dans la partie supérieure de l'écran (**FAVORIS 1 - 4**).
- ▶ La **touche jaune (SÉLECTIONNER LA LISTE)** vous permet alors de marquer certains programmes pour les déplacer vers une autre position ou dans une autre liste de favoris.
- ▶ Avec **EXIT** vous quittez la liste des chaînes.
- ▶ Pour afficher une liste de favoris, ouvrez à nouveau la liste des chaînes et accédez à la liste des favoris comme décrit précédemment
- ▶ Si vous affichez la liste des chaînes, sélectionnez l'option **SÉLECTIONNER PLUS** à l'aide de la **touche jaune** et sélectionnez **FAVORIS**, lorsqu'ensuite vous ouvrez **LISTE DE CHAÎNES** à l'aide de la touche **OK** la liste des favoris s'affiche directement.

11.1.2. Menu Guide des programmes

Ici, vous pouvez accéder au guide électronique des programmes (EPG). Le guide **GUIDE DES PROGRAMMES** est également directement accessible avec la touche .

Le tableau affiche l'émission en cours ainsi que l'émission suivante pour les chaînes disponibles.

► Sélectionnez un programme à l'aide des touches ▲ ▼ et faites-le défiler à l'aide des touches ◀ ▶.



Les informations sur les programmes affichées sont établies par les services de diffusion. L'absence d'informations sur un programme n'est pas une défaillance de votre téléviseur Smart TV.

Le tableau suivant présente les options du menu **GUIDE DES PROGRAMMES** :

Option de menu	Réglages
JOUR PRÉCÉDENT	Vous accédez au programme du jour précédent.
JOUR SUIVANT	Vous accédez au programme du jour suivant.
REGARDEZ LES DÉTAILS	Affiche une description détaillée de l'émission sélectionnée (si disponible). Appuyez de nouveau sur la touche jaune pour masquer la description. Si la description est plus longue, vous pouvez faire défiler le texte à l'aide des touches P ▼ / ▲.
FILTRE PAR TYPE	Si vous recherchez une émission spéciale, vous pouvez définir un filtre qui limitera la sélection.
●	Cette fonction permet de programmer des enregistrements ou des rappels. Appuyez sur la touche d'enregistrement ● pour ouvrir le menu. Les réglages correspondent à ceux que vous pouvez effectuer sous ENREGISTRER > LISTE DES PROGRAMMATIONS .

11.1.3. Menu Nouvelles chaînes disponibles

Ce menu vous permet d'effectuer une recherche des nouvelles chaînes disponibles. Sélectionnez l'application source souhaitée ou le tuner correspondant. Procédez aux réglages souhaités le cas échéant. Le menu « Chaînes » vous apporte davantage d'informations sur la recherche de chaînes. Lorsque vous avez défini tous les réglages, sélectionnez **TERMINER** et appuyez sur **OK**.

11.2. Menu Options TV

11.2.1. Menu Source

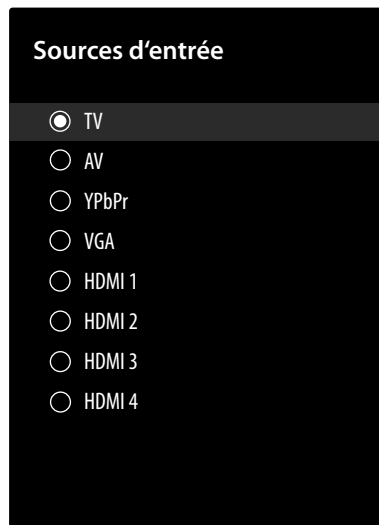

Toutes les sources de signal sont affichées et peuvent être sélectionnées dans ce menu à l'aide des touches ▲ ▼. Appuyez ensuite sur la touche **OK** pour accéder à la source sélectionnée.



La touche  (**SOURCE**) vous permet également de sélectionner la source d'entrée souhaitée.

TV	Mode TV (les signaux par antenne, satellite et câble sont reproduits)
AV	Entrée audio/vidéo (AV)
YPBPR	Appareil raccordé à l'entrée VGA à l'aide d'un adaptateur (YUV/YPbPr)
VGA	Appareil raccordé à l'entrée PC
HDMI1	Entrée HDMI 1
HDMI2	Entrée HDMI 2 (HDMI 2 permet les connexions de type CEC/ARC)
HDMI3	Entrée HDMI 3
HDMI4	Entrée HDMI 4



La source d'entrée que vous souhaitez sélectionner doit être marquée comme visible dans le menu **PARAMÈTRES > PRÉFÉRENCES RELATIVES À L'APPAREIL > ENTRÉES**.



Si la fonction CEC est activée, les sources HDMI de l'appareil source peuvent être renommées. La télécommande du téléviseur commande les appareils raccordés. En appuyant quelques secondes sur la touche **0** de la télécommande, celle-ci reprend la commande du téléviseur.



La sélection d'une source peut également être effectuée à l'aide du commutateur multifonction  de l'appareil. Appuyez pour ce faire sur la touche pour ouvrir le menu Fonctions. Appuyez une seconde fois sur la touche pour sélectionner l'option Sélection de la source puis maintenez-la enfoncée pour accéder au menu Sources. Appuyez à nouveau sur la touche pour sélectionner la source et maintenez la touche enfoncée pour confirmer la sélection.

11.2.2. Menu Mode Image



Adaptez le mode Image de manière optimale à votre programme actuel. Les modes Image suivants sont disponibles : **UTILISATEUR, STANDARD, COULEURS VIVES, SPORT, FILM, JEU** :



Ces réglages sont également accessibles via le menu **PARAMÈTRES > PRÉFÉRENCES RELATIVES À L'APPAREIL > IMAGE > MODE IMAGE**.

11.2.3. Menu Mode d'affichage

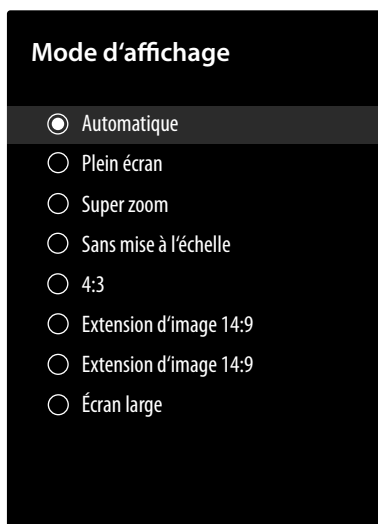

En fonction de l'émission, les images sont transmises au format 4:3 ou 16:9. Sélectionnez le menu **MODE D'AFFICHAGE** à l'aide des touches ◀ ▶ pour afficher les réglages du format d'image et configurer le format adéquat :

Option de menu	Réglage
AUTOMATIQUE	Format automatiquement réglé sur le signal d'entrée.
PLEIN ÉCRAN (uniquement en mode HDMI et pour les émissions HDTV en réception par câble et par satellite)	Représentation de l'image au pixel près (1:1).
SUPER ZOOM	Ce réglage permet d'agrandir considérablement l'image. Certaines parties de l'image sur les bords ne seront plus visibles.

Option de menu	Réglage
SANS MISE À L'ÉCHELLE	Aucune adaptation de l'image télévisée.
4:3	cette fonction est utilisée pour regarder une image normale (rapport d'image 4:3), car il s'agit de son format d'origine.
EXTENSION D'IMAGE 14:9	cette fonction permet de zoomer sur une large image (format d'image 14:9) jusqu'aux limites supérieure et inférieure de l'écran.
EXTENSION D'IMAGE 16:9	cette fonction permet de zoomer sur une large image (format d'image 16:9) jusqu'aux limites supérieure et inférieure de l'écran.
ÉCRAN LARGE	cette fonction permet de zoomer sur une large image (format d'image 16:9) au format plein écran.

11.2.4. Menu Enceintes

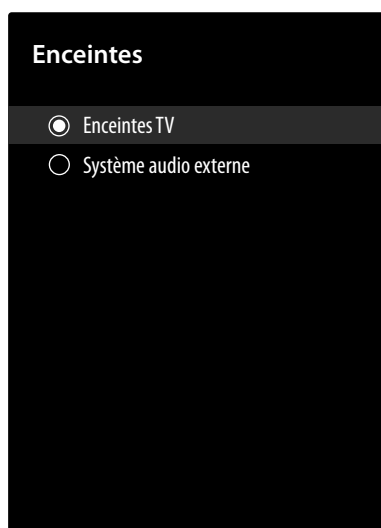

Ce menu vous permet de déterminer si les haut-parleurs intégrés du téléviseur ou un système audio externe doivent être utilisés pour la lecture audio. Sélectionnez en conséquence **ENCEINTES TV** ou **SYSTÈME AUDIO EXTERNE** :



Ces réglages sont également accessibles via le menu **PARAMÈTRES > PRÉFÉRENCES RELATIVES À L'APPAREIL > SON > ENCEINTES**.

11.2.5. Menu Marche/Arrêt



Les options d'économie d'énergie suivantes sont disponibles :

Option de menu	Réglage
DÉLAI DE MISE EN VEILLE	Sélectionnez ici la durée après laquelle l'appareil s'éteint si aucune opération n'est effectuée.
DÉSACTIVER L'IMAGE	Ce menu vous permet d'éteindre l'écran. Sélectionnez cette option et appuyez sur OK . Si vous appuyez à nouveau sur OK alors que l'écran est noir, la lecture des images est réactivée.
AUCUN SIGNAL, ARRÊT AUTOMATIQUE	Sélectionnez ici la durée après laquelle l'appareil s'éteint en l'absence de signal d'entrée.



Ces réglages sont également accessibles via le menu **PARAMÈTRES > PRÉFÉRENCES RELATIVES À L'APPAREIL > ALIMENTATION**.

11.2.6. Menu Carte CI

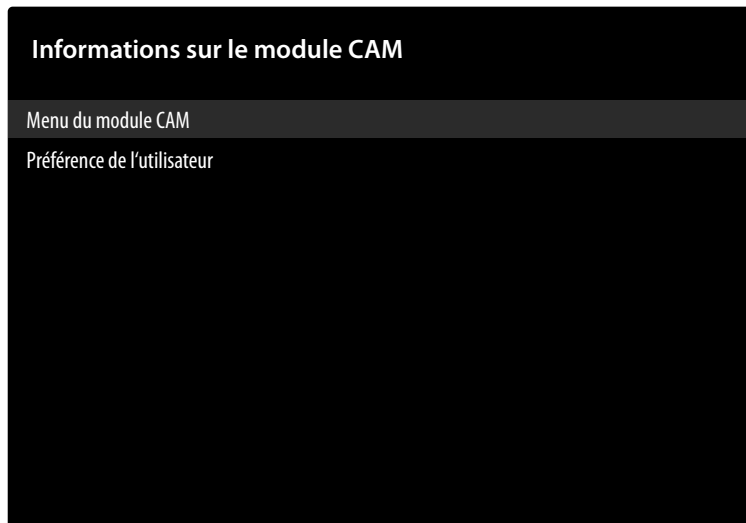

Si vous souhaitez regarder des chaînes payantes, vous devez vous enregistrer au préalable auprès d'un fournisseur correspondant. Après votre enregistrement, votre fournisseur vous remettra un Conditional Access Module (module CA) ainsi qu'une carte spéciale. Des remarques relatives aux réglages figurent dans la documentation livrée avec le module.

Installez les composants CI sur votre téléviseur comme suit :

- ▶ Éteignez le téléviseur et débranchez la fiche d'alimentation.
- ▶ Insérez ensuite le module CI dans l'emplacement situé sur le côté du téléviseur Smart TV. Insérez ensuite la carte.



Notez que vous ne pouvez insérer ou retirer le module CI que lorsque l'appareil est débranché du secteur.



AVIS !

Risque de dommage !

Le module CI ou le téléviseur peut être endommagé si vous tentez d'insérer le module CI avec force.

- Le module CI doit être inséré correctement ; il ne peut pas être inséré dans le mauvais sens.
- Connectez le téléviseur à l'alimentation électrique, allumez-le et attendez un instant que la carte soit reconnue.

Option de menu	Réglages
MENU DU MODULE CAM	Pour certains modules CI, quelques étapes de configuration supplémentaires sont nécessaires ; vous pouvez les effectuer dans le menu de la carte CI.
PRÉFÉRENCE DE L'UTILISATEUR	Sélectionnez PAR DÉFAUT , AMMI ou DIFFUSION .

Lorsqu'aucun module n'est inséré, le message **AUCUNE CARTE DE MODULE CAM** s'affiche sur l'écran.

En fonction du module utilisé, la présentation et de l'utilisation du menu peuvent varier.



11.2.7. Menu Options avancées



Option de menu	Réglages
AUDIO	
LANGUE AUDIO	Vous pouvez modifier ici la langue audio de l'émission en cours si une autre langue audio est prise en charge.
CONFIGURATION	
AFFICHER UN ÉCRAN BLEU	En l'absence de signal TV, l'appareil affiche un écran bleu au lieu d'un écran avec de la « neige » ou un écran noir.
CHAÎNE PAR DÉFAUT	Sous SÉLECTIONNER LE MODE , vous pouvez sélectionner le mode de mise en marche souhaité. Dans le réglage DERNIER ÉTAT , la dernière station sélectionnée est appelée lors de la mise en marche de l'appareil. Avec le paramètre SÉLECTION PAR L'UTILISATEUR , vous pouvez choisir une chaîne sous AFFICHER LES CHAÎNES qui est appelée par défaut lorsque l'appareil est allumé.
CHAÎNE INTERACTIVE (en option)	Activation/désactivation du canal d'interaction.
PROTECTION DU CODE MHEG (en option)	Activation/désactivation de la fonction de protection par PIN du MHEG. Ce réglage permet d'accéder à divers menus d'application MHEG. Les applications désactivées peuvent être déverrouillées en saisissant le code PIN correct.

Option de menu	Réglages	
PARAMÈTRES HBBTV (en option)	COMPATIBILITÉ HBBTV	Activation/désactivation de la fonction HbbTV
	NE PAS SUIVRE	Activez ou désactivez l'option HbbTV/Internet Tracking. Sélectionnez les réglages PAR DÉFAUT et ACTIVÉ pour permettre d'évaluer votre comportement HbbTV/Internet afin d'adapter le service de manière optimale à vos préférences. Si vous ne souhaitez pas procéder à cette évaluation, sélectionnez le réglage DESACTIVÉ .
	PARAMÈTRES DES COOKIES	Sélectionnez les réglages relatifs aux cookies pour les services HBBTV : TOUT BLOQUER, BLOQUER LES COOKIES TIERS, PAR DÉFAUT .
	STOCKAGE PERSISTANT	Activation/désactivation de la fonction de mémoire permanente. Le réglage ACTIVÉ permet l'enregistrement des cookies avec date d'expiration dans la mémoire du téléviseur.
	BLOQUER LE SUIVI DES SITES	Activation/désactivation de la fonction de blocage des sites de suivi.
	ID DE L'APPAREIL	Activation/désactivation de la fonction d'identification de l'appareil
	RÉINITIALISER L'ID DE L'APPAREIL	Réinitialisez l'identifiant de l'appareil pour les services HBBTV. Confirmez le message de confirmation en appuyant sur OK ou appuyez sur ← pour annuler.
SOUS-TITRES	SOUS-TITRES ANALOGIQUES	Activation/désactivation de la fonction de sous-titrage de la télévision analogique. (DESACTIVÉ, ACTIVÉ ou COUPER LE SON). L'option COUPER LE SON entraîne l'affichage des sous-titres analogiques et la mise en sourdine des haut-parleurs.
	SOUS-TITRES NUMÉRIQUES	Activation/désactivation de la fonction de sous-titrage de la télévision numérique (DESACTIVÉ, ACTIVÉ).
	PISTE AUDIO	
	LANGUE DES SOUS-TITRES NUMÉRIQUES	Sélectionnez la langue souhaitée pour les sous-titres numériques.
	2E LANGUE DES SOUS-TITRES NUMÉRIQUES	Sélectionnez une deuxième langue pour les sous-titres de télévision numérique. Cette langue est utilisée lorsque la première langue sélectionnée n'est pas disponible.
	TYPE DE SOUS-TITRES	Sélectionnez l'option NORMAL ou MALENTENDANTS . L'option MALENTENDANTS offre des services de sous-titrages supplémentaires avec des descriptions aux téléspectateurs sourds ou malentendants.

Option de menu	Réglages	
TÉLÉTEXTE (en option)	LANGUE DES TÉLÉTEXTE NUMÉRIQUES	Configurez la langue du télétexte pour les émissions numériques.
	LANGUE DES PAGES DE DÉCODAGE	Sélectionnez la langue de la page de décodage de l'affichage télétexte.
VEILLE AUTOMATIQUE	Sélectionnez le réglage souhaité pour l'arrêt automatique de l'appareil après un certain laps de temps.	
INFORMATIONS SYSTÈME	Affiche des informations sur le signal reçu.	
INFORMATION SUR LA VERSION	Affichage de la version. Cette option sert uniquement d'information et ne peut pas être modifiée.	

11.2.8. Menu Paramètres

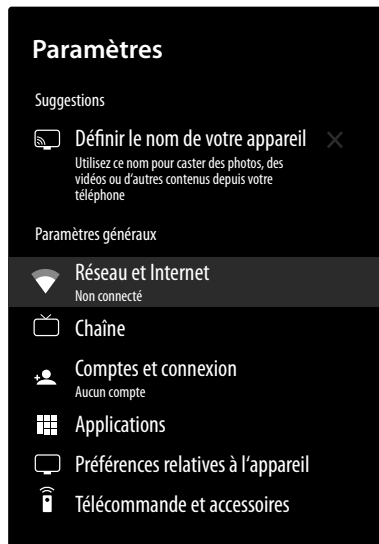

Option de menu	Réglages	
RÉSEAU ET INTERNET	WI-FI	Activation/désactivation de la fonction WLAN
	<p>RÉSEAUX DISPONIBLES</p> <p>Lorsque la fonction Wi-Fi est activée, les réseaux disponibles s'affichent ici. Sélectionnez le réseau souhaité et appuyez sur OK. Si un mot de passe est requis pour un réseau, un clavier virtuel s'affiche pour la saisie à l'aide des touches directionnelles ◀ ▶ ▲ ▼ et de la touche OK. Après la saisie du mot de passe, sélectionnez OK sur le clavier et confirmez votre sélection à l'aide de la touche OK.</p>	
	AUTRES OPTIONS	
	AJOUTER UN RÉSEAU	Cette option vous permet d'ajouter d'autres réseaux.
	RECHERCHE TOUJOURS DISPONIBLE	Activez cette fonction pour que les services de localisation de Google et d'autres applications recherchent des réseaux disponibles même lorsque la fonction Wi-Fi est désactivée.
	WAKE ON WI-RELESS LAN	Activation/désactivation de la fonction Wake On Wireless LAN (WoWLAN). Cette fonction permet d'allumer le téléviseur Smart TV grâce à un autre appareil. Pour ce faire, les deux appareils doivent être connectés au même réseau via Wi-Fi. L'appareil faisant office de commande à distance doit être connecté une fois avec le téléviseur allumé. La commande à distance fonctionne alors uniquement lorsque le téléviseur se trouve en mode veille.
WAKE-ON-LAN	Activation/désactivation de la fonction Wake On LAN (WoL). Cette fonction permet d'allumer le téléviseur Smart TV grâce à un autre appareil. Pour ce faire, les deux appareils doivent être connectés au même réseau via LAN. L'appareil faisant office de commande à distance doit être connecté une fois avec le téléviseur allumé. La commande à distance fonctionne alors uniquement lorsque le téléviseur se trouve en mode veille.	



Option de menu	Réglages		
	ETHERNET		
	NON CONNEXIONNÉ	Cette option affiche le statut de la connexion Internet via des adresses Ethernet, IP et MAC.	
	PARAMÈTRES PROXY	Définissez manuellement un proxy HTTP pour le navigateur. Ce proxy ne doit pas être utilisé par les autres applications.	
	PARAMÈTRES IP	Configurez ici les paramètres IP du téléviseur. Sélectionnez le réglage DHCP ou STATIQUE . Si vous sélectionnez STATIQUE , vous devez saisir l'adresse IP souhaitée à l'aide du clavier virtuel.	
CHAÎNE	CHAÎNES	Les différentes options disponibles varient en fonction du type de réception :	
		ANTENNE / CÂBLE	
		RECHERCHE DE CHAÎNES	Démarrez une recherche de canaux TV analogiques et numériques. Vous pouvez appuyer sur la touche ← pour interrompre la recherche. Les chaînes déjà détectées sont enregistrées dans la liste des chaînes.
		RECHERCHE DE MISES À JOUR (réception par antenne uniquement)	Utilisez cette option pour rechercher les mises à jour. Cette option ne supprime aucune chaîne. Seules les nouvelles chaînes trouvées seront ajoutées à la liste de chaînes existante.
		RECHERCHE MANUELLE ANALOGIQUE (réception par antenne uniquement)	Démarrez ici une recherche manuelle de chaînes analogiques. Entrez la FRÉQUENCE DE DÉBUT , puis sélectionnez Recherche en avant ou en arrière. La recherche s'arrête dès qu'une chaîne est détectée ; celle-ci est alors ajoutée à la liste des chaînes.
		RECHERCHE RF UNIQUE	Sélectionnez un canal RF à l'aide des touches directionnelles ◀ ▶. L'écran affiche alors le niveau du signal (NIVEAU DU SIGNAL) ainsi que la qualité du signal (QUALITÉ DU SIGNAL) du canal sélectionné. Appuyez sur OK pour démarrer la recherche sur le canal RF sélectionné. Les chaînes détectées seront enregistrées dans la liste des chaînes.
		MAJ MANUELLE DU SERVICE	Cette option permet de lancer manuellement une mise à jour de service.
		LCN	Logical Channel Numbering : sélectionnez le réglage ACTIVÉ si les chaînes doivent être classées selon une liste de chaînes prédéfinie (si disponible auprès du fournisseur de programmes).

Option de menu	Réglages	
	TYPE DE RE-CHERCHE DE CHAÎNES	Déterminez les chaînes à rechercher : CHAÎNES GRATUITES UNIQUEMENT, CHAÎNES CHIFFRÉES UNIQUEMENT ou TOUTES (chaînes gratuites et chaînes cryptées).
	TYPE DE STOCKAGE DE CHAÎNES	Sélectionnez ici le type de mémoire des chaînes. TOUTES : recherche de chaînes de télévision et stations de radio numériques. CHAÎNES NUMÉRIQUES UNIQUEMENT : recherche de chaînes télévisées numériques. CHAÎNES RADIO UNIQUEMENT : recherche de stations radio numériques.
	SÉLECTION DE RÉSEAU FAVORI	Sélectionnez votre réseau préféré. Cette option est active si plusieurs réseaux sont disponibles.
	IGNORER LES CHAÎNES	Sélectionnez ici les chaînes à ignorer en cas de changement de chaîne à l'aide de la télécommande. Sélectionnez les chaînes souhaitées et appuyez sur OK pour les marquer.
	TRI DE CHAÎNES	Échangez les positions de deux canaux dans la liste des chaînes. Sélectionnez les canaux souhaités et appuyez sur OK pour les sélectionner. Lorsque vous avez sélectionné la deuxième chaîne, la position de cette chaîne est remplacée par celle de la première chaîne sélectionnée. La touche bleue (ACCÉDER À LA CHAÎNE) ouvre un masque de saisie dans lequel vous pouvez entrer une chaîne pour y accéder rapidement.
	DÉPLACEMENT DE CHAÎNE	Déplacez un canal sur la position d'un autre canal. Sélectionnez la chaîne à déplacer et appuyez sur OK . Marquez la deuxième chaîne de la même manière. Lorsque vous sélectionnez le deuxième canal, la position de ce canal est remplacée par celle du premier canal sélectionné. La touche bleue (ACCÉDER À LA CHAÎNE) ouvre un masque de saisie dans lequel vous pouvez entrer une chaîne pour y accéder rapidement.



Option de menu	Réglages	
	MODIFICATION DE CHAÎNE	Ici, vous pouvez éditer les chaînes de la liste des chaînes. Éditez le nom et le numéro de la chaîne sélectionnée et affichez le cas échéant des informations sur le nom de réseau, la fréquence, le système de couleurs et le système audio concernant cette chaîne. D'autres options peuvent être traitées en fonction du canal. Appuyez sur la touche bleue pour supprimer le canal sélectionné.
	RÉGLAGE DES CHAÎNES ANALOGIQUES	Vous pouvez effectuer ici le réglage fin des chaînes analogiques.
	EFFACER LA LISTE DES CHAÎNES (réception par câble uniquement)	Cette option vous permet de supprimer le contenu de la liste des chaînes.
	SATELLITE PRÉFÉRÉ / SATELLITE GÉNÉRAL	
	NOUVELLE RECHERCHE DE SATELLITES	Sélectionnez cette option pour lancer la recherche de satellites. Avec cette option de recherche, certaines configurations de recherche ne sont pas disponibles. Par conséquent, les réglages définis lors de la première installation peuvent ne pas être modifiés. Après avoir choisi cette option, sélectionnez le satellite à rechercher et appuyez sur OK .
ÉTAT DU SATELLITE		Permet d'activer ou de désactiver le mode satellite
NOM DU SATELLITE		Affichage du nom du satellite
ALIMENTATION LNB		Configurez ici la tension LNB.
LNB FREQUENCY		Réglez ici la fréquence LNB souhaitée.
DISEQC SET		Si vous avez raccordé une antenne satellite avec plusieurs LNB ou un commutateur DiSEqC, vous pouvez régler ici le LNB souhaité.
TONALITÉ 22 KHZ		Le cas échéant, configurez le son. L'option par défaut est AUTOMATISCH .
IMPULSION DE TONALITÉ		Si votre installation satellite nécessite une impulsion sonore, vous pouvez sélectionner ici le réglage IMPULSION DE TONALITÉ A ou B .

Option de menu	Réglages		
		TRANSPONDEUR	Sélectionnez la fréquence, le débit de symbole et la polarisation souhaités du transpondeur.
		QUALITÉ DU SIGNAL	Affichage de la qualité du signal
		NIVEAU DU SIGNAL	Affichage du niveau de signal
	AJOUTER UN SATELLITE	Sélectionnez cette option pour ajouter un satellite. Les réglages possibles sont ici les mêmes que pour l'option NOUVELLE RECHERCHE DE SATELLITES .	
	MISE À JOUR DU SATELLITE	Mettez à jour les chaînes du satellite en répétant la dernière recherche effectuée et en conservant les mêmes réglages. Vous avez également la possibilité de modifier les réglages avant de lancer la recherche. Les réglages possibles sont ici les mêmes que pour l'option NOUVELLE RECHERCHE DE SATELLITES .	
	RÉGLAGE MANUEL DU SATELLITE	Cette option permet de démarrer une recherche manuelle de satellite.	
	IGNORER LES CHAÎNES	Sélectionnez les chaînes à ignorer lors du changement de chaîne à l'aide de la télécommande. Sélectionnez les chaînes souhaitées dans la liste et appuyez sur OK pour les sélectionner ou les désélectionner.	
	TRI DES CHAÎNES	Échangez les positions de deux chaînes sélectionnées dans la liste des chaînes. Sélectionnez les deux chaînes souhaitées dans la liste et appuyez sur OK . Lorsque vous sélectionnez la deuxième chaîne, la position de cette chaîne est remplacée par celle de la première chaîne sélectionnée.	
DÉPLACEMENT DES CHAÎNES	Déplacez un canal sur la position d'un autre canal. Sélectionnez la chaîne à déplacer et appuyez sur OK . Marquez la deuxième chaîne de la même manière. Lorsque vous sélectionnez le deuxième canal, la position de ce canal est remplacée par celle du premier canal sélectionné.		

Option de menu	Réglages	
	MODIFICATION DE CHAÎNES	Ici, vous pouvez éditer les chaînes de la liste des chaînes. Éditez le nom et le numéro de la chaîne sélectionnée et affichez le cas échéant des informations sur le nom de réseau, la fréquence, le système de couleurs et le système audio concernant cette chaîne. D'autres options peuvent être traitées en fonction du canal. Appuyez sur la touche bleue pour supprimer le canal sélectionné.
	EFFACER LA LISTE DES CHAÎNES	Cette option vous permet de supprimer le contenu de la liste des chaînes.
MODE D'INSTALLATION DES CHAÎNES	Sélectionnez le type de réception souhaité ANTENNE, CÂBLE, SATELLITE PRÉFÉRÉ ou SATELLITE GÉNÉRAL .	
MISE À JOUR AUTOMATIQUE DES CHAÎNES	Activation/désactivation de la mise à jour automatique des chaînes.	
MESSAGE DE MISE À JOUR DE CHAÎNE	Activation/désactivation des notifications de mise à jour des chaînes.	
CONTRÔLE PARARENTAL	En confirmant cette option avec OK , une fenêtre de dialogue s'ouvre. Le mot de passe (ou la clé de verrouillage) vous est demandé. Entrez le mot de passe spécifié lors de la première installation ou le mot de passe maître 1234 . En cas de saisie correcte, la fenêtre de dialogue des réglages de sécurité s'ouvre.	
	CHAÎNES BLOQUÉES Sélectionnez les chaînes à verrouiller dans la liste des chaînes. Sélectionnez un canal et appuyez sur OK pour le sélectionner ou le désélectionner. Pour afficher un canal verrouillé, un mot de passe est demandé	
	RESTRICTIONS LIÉES AUX PROGRAMMES Verrouillez les programmes en fonction des informations de classification par âge qui sont diffusées avec eux. Lorsque cette fonction est activée, vous pouvez définir des SYSTÈMES DE CLASSIFICATION et déterminer des limites pour la CLASSIFICATION .	
	ENTRÉES BLOQUÉES Empêchez l'accès à des contenus sélectionnés par source d'entrée. Sélectionnez la source d'entrée souhaitée et appuyez sur OK pour la verrouiller ou la déverrouiller. Pour afficher une source d'entrée verrouillée, un mot de passe est demandé.	



Option de menu	Réglages	
		<p>MODIFIER LE CODE Ici, vous pouvez modifier le code PIN par défaut. Sélectionnez cette option et appuyez sur OK. Vous devez d'abord saisir l'ancien code PIN. Vous pouvez ensuite définir un nouveau code. Entrez le nouveau code une deuxième fois pour confirmer.</p> <p> Conservez le nouveau code PIN. En cas de perte ou d'oubli, l'appareil doit être réinitialisé aux paramètres d'usine et tous les réglages et listes de programmes seront perdus.</p>
	CHAÎNE DE L'AUDIO	Sélectionnez le réglage du canal audio, s'il est disponible. Cette option peut ne pas être visible selon que le dernier canal sélectionné était analogique ou non.
	LICENCES OPEN SOURCE	Affichage des informations de licence relatives au logiciel Open Source.
	VERSION	Affichage du numéro de version du système.
COMPTES ET CONNEXION	Cette option affiche le compte Google avec lequel vous vous êtes connecté le cas échéant. Vous pouvez configurer ici les réglages de synchronisation des données. Vous avez également la possibilité de supprimer votre compte enregistré sur le téléviseur.	
APPLICATIONS	Cette option sert à la gestion de vos applications.	
PRÉFÉRENCES RELATIVES À L'APPAREIL	À PROPOS	<p>Vous trouverez ici une série d'informations sur votre système. Vous trouverez notamment votre numéro ESN Netflix. Ce numéro ESN est un identifiant unique créé pour identifier votre téléviseur.</p> <p>Sous MISE À JOUR DU SYSTÈME vous pouvez également rechercher les mises à jour disponibles pour votre système, sous NOM DE L'APPAREIL vous pouvez modifier le nom du téléviseur et sous REDÉMARRER vous pouvez redémarrer le téléviseur.</p>
	DATE ET HEURE	<p>Réglez ici les options de date et d'heure du téléviseur.</p> <p> Les réglages de la minuterie fonctionnent uniquement lorsque l'heure est correctement réglée.</p>
		<p>DATE ET HEURE AUTOMATIQUES Sélectionnez l'option UTILISER LA DATE ET L'HEURE FOURNIES PAR LE RÉSEAU pour mettre à jour automatiquement la date et l'heure via le réseau. Sélectionnez DÉSACTIVÉ si vous souhaitez effectuer les réglages manuellement. Vous pouvez dans ce cas procéder aux réglages requis sous DÉFINIR L'HEURE et DÉFINIR LA DATE.</p> <p>DÉFINIR LE FUSEAU HORAIRE Sélectionnez ici le fuseau horaire souhaité. Sélectionnez UTILISER LE FUSEAU HORAIRE FOURNI PAR LA DIFFUSION pour régler le fuseau horaire automatiquement.</p> <p>UTILISER LE FORMAT 24 HEURES Sélectionnez le format souhaité pour l'affichage de l'heure.</p>

Option de menu	Réglages	
	MINUTEUR	Activation/désactivation des heures de mise en marche et d'arrêt automatiques.
		<p>TYPE D'HEURE DE DÉMARRAGE Sélectionnez l'option ACTIVÉE ou ACTIVÉE pour activer la mise en marche automatique ou l'option DÉSACTIVÉE pour la désactiver. L'option UNE FOIS permet la mise en marche du téléviseur une seule fois à l'heure indiquée.</p>
		<p>HEURE DE DÉMARRAGE AUTOMATIQUE Sélectionnez ici l'heure de la mise en marche.</p>
		<p>TYPE D'HEURE D'ARRÊT Sélectionnez l'option ACTIVÉE ou UNE FOIS pour activer l'arrêt automatique ou l'option DÉSACTIVÉE pour le désactiver. L'option UNE FOIS permet l'arrêt du téléviseur une seule fois à l'heure indiquée.</p>
		<p>D'HEURE D'ARRÊT AUTOMATIQUE Sélectionnez ici l'heure d'arrêt.</p>
	LANGUE	Sélectionnez la langue de menu souhaitée.
	CLAVIER	Sélectionnez le type de clavier et gérez les différents réglages possibles.
	ENTRÉES	Vous pouvez ici afficher ou masquer toutes les entrées de l'appareil. Vous pouvez également renommer chaque entrée en sélectionnant l'un des noms prédéfinis ou en lui attribuant un nom.
		<p>CONTRÔLE HDMI Activez cette fonction pour permettre la communication de tous les appareils raccordés via HDMI. Vous pouvez ainsi commander les fonctions de base de tous les appareils d'un réseau HDMI avec une seule télécommande. Activez cette fonction si vous souhaitez effectuer d'autres réglages dans l'option PARAMÈTRES > PRÉFÉRENCES RELATIVES À L'APPAREIL > SON > ENCEINTES. Activez d'abord la fonction CONTRÔLE HDMI et sélectionnez HDMI2 en tant que source. Si vous avez déjà raccordé un appareil compatible CEC, le nom de l'appareil apparaît à la place de HDMI2. Les fonctions de base de l'appareil peuvent maintenant être commandées automatiquement à l'aide de la télécommande du téléviseur Smart TV.</p> <p> Lorsque la fonction CEC est activée et que HDMI2 a été sélectionné comme source (raccordement d'un appareil compatible CEC), il est possible que le menu OSD du téléviseur Smart TV ne soit plus accessible via la touche MENU. Dans ce cas, maintenez la touche 0 longtemps enfoncée. Ensuite, la télécommande commande à nouveau le téléviseur. En maintenant à nouveau cette touche enfoncée, il est possible de reprendre la commande de l'appareil raccordé via HDMI.</p>

Option de menu	Réglages	
		<p>ARRÊT AUTOMATIQUE APPAREIL Activez cette fonction si tous les appareils HDMI doivent s'arrêter en même temps que le téléviseur.</p> <p>ALLUMER AUTOMATIQUEMENT LA TV Activez cette fonction si le téléviseur doit se mettre en marche en même temps que les appareils HDMI.</p> <p>VERSION EDID HDMI Affichage de la version HDMI-EDID</p> <p>LISTE DES APPAREILS Les appareils raccordés aux ports HDMI du téléviseur sont affichés ici.</p>
	ALIMENTATION	<p> Ces réglages peuvent également être effectués dans le menu MARCHE/ARRÊT. Les options d'économie d'énergie suivantes sont disponibles :</p> <p>DÉLAI DE MISE EN VEILLE Sélectionnez ici la durée au terme de laquelle l'appareil est éteint si aucune opération n'est effectuée.</p> <p>DÉSACTIVER L'IMAGE Ce menu vous permet d'éteindre l'écran. Sélectionnez cette option et appuyez sur OK. Si vous appuyez à nouveau sur OK alors que l'écran est noir, la lecture des images est réactivée.</p> <p>AUCUN SIGNAL ARRÊT, AUTOMATIQUE Sélectionnez ici la durée après laquelle l'appareil s'éteint en l'absence de signal d'entrée.</p>
	IMAGE	<p> Selon la source d'entrée sélectionnée, les options de menu affichées peuvent varier.</p> <p>MODE IMAGE sélection du mode image : UTILISATEUR, STANDARD, COULEURS VIVES, SPORT, FILM, JEU.</p> <p> Lors du changement de réglage, un message s'affiche occasionnellement indiquant que la consommation énergétique peut augmenter. Vous avez alors possibilité d'annuler le changement ou de le confirmer en appuyant sur OK.</p> <p>NOTIFICATION DOLBY VISION Lorsque cette option est activée, le logo Dolby Vision apparaît brièvement lorsque vous regardez des contenus avec Dolby Vision. Si cette option est désactivée, aucun logo Dolby Vision n'est affiché</p>



Option de menu	Réglages	
	<p>RÉTROÉCLAIRAGE AUTOMATIQUE Sélectionnez une valeur pour l'éclairage d'arrière-plan : DÉSACTIVÉ, FAIBLE, MOYEN, ECO. Le réglage DÉSACTIVÉ vous permet de configurer un réglage personnalisé sous RÉTROÉCLAIRAGE.</p>	
	<p>LUMINOSITÉ Diminution ou augmentation de la luminosité (échelle de 0 à 100)</p>	
	<p>CONTRASTE Diminution ou augmentation du contraste (échelle de 0 à 100)</p>	
	<p>SATURATION Diminution ou augmentation de la saturation (échelle de 0 à 100)</p>	
	<p>TEINTE Diminution ou augmentation de la couleur (échelle de -50 à 50)</p>	
	<p>NETTETÉ Diminution ou augmentation de la netteté (échelle de 0 à 20)</p>	
	<p>GAMMA Sélectionnez un réglage gamma : SOMBRE, INTERMÉDIAIRE, LUMINEUX</p>	
	<p>TEMPÉRATUREDES COULEURS Ici, vous pouvez sélectionner la couleur : UTILISATEUR, COULEUR FROIDE, STANDARD, CHAUD. Les tons rouge, vert et bleu peuvent également être réglés individuellement.</p>	
	<p>VIDÉO AVANCÉE Les options suivantes sont disponibles</p>	
	<p>DNR</p>	<p>La réduction dynamique du bruit permet de réduire le bruit de l'image et d'améliorer la qualité de l'image lorsque le signal analogique est faible. Sélectionnez l'un des réglages suivants : DÉSACTIVÉ, FAIBLE, MOYENNE, FORTE ou AUTOMATIQUE.</p>
	<p>MPEG NR</p>	<p>La réduction de bruit MPEG supprime le bruit d'image dans les données vidéo comprimées au format MPEG pour une meilleure qualité d'image. Sélectionnez l'un des réglages suivants : DÉSACTIVÉ, FAIBLE, MOYENNE ou FORTE.</p>
	<p>CONTRÔLE LUMA ADAPTATIF</p>	<p>Cette fonction adapte la clarté des contenus vidéo pour offrir une meilleure perception du noir et du blanc. Sélectionnez l'un des réglages suivants : DÉSACTIVÉ, FAIBLE, MOYENNE ou FORTE.</p>

Option de menu	Réglages	
	RÉGLAGE LOCAL DU CONTRASTE	Cette fonction divise l'image en différentes petites zones. Les réglages de contraste de chaque zone sont alors optimisés individuellement selon leur contenu. Les zones claires et foncées gagnent ainsi en profondeur, sans perdre en détail et sans affecter les autres parties de l'image. Sélectionnez l'un des réglages suivants : DÉSACTIVÉ, FAIBLE, MOYEN ou ÉLEVÉ .
	MODE FILM DI	Cette fonction compense l'effet saccadé qui se produit lors de la lecture d'images de 24 fps. Le contenu est alors converti à un taux de 60/120 fps, ce qui permet une lecture d'images beaucoup plus fluide. Sélectionnez l'un des réglages suivants : DÉSACTIVÉ ou AUTOMATIQUE . Cette fonction n'est pas disponible en mode PC ni en mode jeu.
	ÉTIREMENT DU BLEU	Les nuances de blanc plus froides sont généralement perçues comme un blanc plus clair. Cette fonction modifie la balance des blancs et donne aux niveaux de gris moyens et élevés une température de couleur plus froide par l'ajout de nuances de bleu.
	MODE JEU	En mode jeu, certains des algorithmes de traitement d'image sont réduits pour gérer les jeux vidéo avec un taux de rafraîchissement élevé. Dans ce mode, la fonction MODE FILM DI n'est pas disponible.
	MODE PC	En mode PC, certains des algorithmes de traitement d'image sont réduits afin de conserver le type de signal. Celui-ci peut être utilisé notamment pour les entrées RVB.
	PLAGE RVB HDMI (en option)	Sélectionnez ce réglage en fonction de la plage de signaux d'entrée RVB de la source HDMI, qui peut être limitée (16-235) ou complète (0-255). Sélectionnez en conséquence COMPLET, LIMITE ou AUTO . Cette option est uniquement disponible lorsque la source d'entrée est réglée sur HDMI.
	RÉGLAGE DES COULEURS Utilisez cette fonction pour effectuer un réglage fin de la couleur. Celle-ci doit être activée pour pouvoir modifier les options TEINTE, SATURATION, LUMINOSITÉ, DÉCALAGE et GAIN .	
	CORRECTION DE LA BALANCE DES BLANCS DE 11 POINTS Cette fonction permet de calibrer la température de couleur en niveaux de gris détaillés. L'uniformité des niveaux de gris est ainsi améliorée. Cette fonction doit être activée pour pouvoir modifier les options GAIN, ROUGE, VERT et BLEU .	

Option de menu	Réglages	
		<p>RÉTABLIR PARAMÈTRE PAR DÉFAUT Utilisez cette fonction pour rétablir les paramètres vidéo par défaut.</p>
SON		<p>SON SYSTÈME Activation/désactivation des sons système du téléviseur.</p>
		<p>STYLE DE SON Sélectionnez un type de sonorité : UTILISATEUR, STANDARD, COULEURS VIVES, SPORT, FILM, MUSIQUE, ACTUALITÉS. Vous ne pouvez accéder à cette fonction que si le réglage TRAITEMENT DOLBY AUDIO a été préalablement désactivé.</p>
		<p>BALANCE Réglez la balance entre les haut-parleurs gauche et droit (échelle -50 et +50). Vous ne pouvez accéder à cette fonction que si le réglage TRAITEMENT DOLBY AUDIO a été préalablement désactivé.</p>
		<p>SON SURROUND activation/désactivation de l'effet Surround. Vous ne pouvez accéder à cette fonction que si le réglage TRAITEMENT DOLBY AUDIO a été préalablement désactivé.</p>
		<p>DÉTAILS DE L'ÉGALISEUR Ici, vous pouvez personnaliser l'effet sonore dans la plage de fréquences de : 120 HZ, 500 HZ, 1500 HZ, 5000 HZ et 10000 HZ. Vous ne pouvez accéder à cette fonction que si le réglage TRAITEMENT DOLBY AUDIO a été préalablement désactivé.</p>
		<p>ENCEINTES Pour les haut-parleurs, le réglage par défaut sélectionné est ENCEINTES TV de sorte que seuls les haut-parleurs internes soient utilisés pour la transmission du son. Vous avez en outre la possibilité de sélectionner le réglage SYSTÈME AUDIO EXTERNE et d'intégrer un amplificateur externe dans un réseau CEC/ARC via le port HDMI2. Ce réglage peut être uniquement sélectionné lorsque la fonction HDMI a été activée au préalable sous PARAMÈTRES > PRÉFÉRENCES RELATIVES À L'APPAREIL > ENTRÉES > CONTRÔLE HDMI. Les haut-parleurs internes sont alors mis en sourdine. Les touches de volume de la télécommande commandent maintenant l'appareil raccordé au HDMI2 (pas d'affichage OSD de la barre de volume).</p> <p> L'option ARC ne fonctionne que via le port HDMI2.</p> <p> En raison du grand nombre d'appareils différents, il est impossible de garantir un fonctionnement parfait.</p>

Option de menu	Réglages	
		<p>SORTIE NIMÉRIQUE Réglez ici le type audio pour la sortie numérique. Le format standard de sortie du signal stéréo est PCM. Sélectionnez CONTOURNER pour émettre un flux de données numériques, p. ex. vers un amplificateur avec décodeur Dolby Digital. Avec le réglage AUTO, la sortie numérique s'adapte automatiquement aux périphériques. Vous pouvez en outre activer le type numérique DOLBY DIGITAL ou DOLBY DIGITAL PLUS.</p> <p>DÉLAI SPDIF Réglez ici la valeur de décalage S/PDIF.</p> <p>CONTRÔLE DU VOLUME AUTOMATIQUE Cette fonction règle le son de manière à obtenir un volume sonore de sortie constant entre les programmes. Lorsque la fonction est désactivée, vous percevez les volumes sonores d'origine. À l'état activé, le volume sonore est constant. Vous ne pouvez accéder à cette fonction que si le réglage TRAITEMENT DOLBY AUDIO a été préalablement désactivé.</p> <p>MODE DOWNMIX Sélectionnez le mode Mixage réducteur STÉRÉO ou SURROUND.</p> <p>TRAITEMENT DOLBY AUDIO Activation/désactivation du traitement du son Dolby Audio. À l'état activé, la fonction MODE AUDIO vous permet de choisir entre les réglages INTELLIGENTE, FILM, MUSIQUE et ACTUALITÉS.</p> <p> Lorsque cette fonction est activée, de nombreuses options du menu SON ne peuvent pas être modifiées.</p> <p>RÉTABLIR PARAMÈTRE PAR DÉFAUT Cette fonction permet de rétablir les paramètres audio par défaut.</p>
	STOCKAGE	<p>Cette option affiche le statut de la mémoire du téléviseur et des appareils et supports multimédia raccordés. Sélectionnez le support correspondant et appuyez sur OK pour afficher des informations détaillées sur l'utilisation. En outre, des options permettent d'éjecter et de formater les supports de stockage raccordés.</p>
	ÉCRAN D'ACCUEIL	<p style="text-align: center;">CHAÎNES</p> <p>PERSONNALISER LES CHAÎNES Vous pouvez sélectionner ici les chaînes affichées sur l'écran d'accueil du téléviseur. Sous MA SÉLECTION vous pouvez configurer la chaîne « Mon choix ».</p> <p>ACTIVER LES APERÇUS VIDÉO Activation/désactivation de la fonction Aperçu vidéo.</p>

Option de menu	Réglages	
		<p>ACTIVER LES APÉRÇUS AUDIO Activation/désactivation de la fonction Pré-écoute audio.</p> <p>APPLICATIONS</p> <p>RÉORGANISER LES JEUX Ici, vous pouvez modifier l'ordre d'affichage de vos applications. Sélectionnez une application en appuyant sur OK et déplacez-la à l'aide des touches directionnelles ◀ ▶ ▲ ▼ . Si vous appuyez sur la touche ◀, les liens vers le Google Play Store et les jeux Google Play s'affichent au-dessus. Vous pouvez les utiliser pour télécharger d'autres applications ou jeux.</p> <p>RÉORGANISER LES APPLICATION Vous pouvez ici modifier l'ordre d'affichage des jeux. Sélectionnez un jeu en appuyant sur OK et déplacez-le à l'aide des touches directionnelles ◀ ▶ ▲ ▼ . Les liens vers le Google Play Store et les jeux Google Play s'affichent au-dessus. Vous pouvez les utiliser pour télécharger d'autres applications ou jeux.</p> <p>LICENCES OPEN SOURCE</p> <p>ACCEIL D'ANDROID TV Affichage des licences Open Source de la page d'accueil Android TV.</p> <p>SERVICES PRINCIPAUX D'ANDROID Affichage des licences Open Source des principaux services Android TV.</p>
	MODE MAGASIN	Activation/désactivation du mode de démonstration.
	GOOGLE-ASSISTENT	<p>ACCOUNTS Sélectionnez votre compte actif.</p> <p>SEARCHABLE APPS Déterminez les applications à inclure dans les résultats de recherche.</p> <p>SAFESEARCH FILTER Activation/désactivation du filtre pour une recherche sécurisée.</p> <p>BLOCK OFFENSIVE WORDS Activation/désactivation de la fonction de blocage des mots offensants.</p> <p>TEMPERATURE UNIT Sélectionnez ici l'unité de l'affichage de température.</p> <p>OPEN SOURCE LICENSES Affichage des licences Open Source Google.</p>
	ÉCONOMISEUR D'ÉCRAN	<p>ÉCONOMISEUR D'ÉCRAN Sélectionnez ici un économiseur d'écran.</p> <p>DURÉE AVANT ACTIVATION Déterminez l'heure d'activation de l'économiseur d'écran.</p>

Option de menu	Réglages							
		<p>METTRE L'APPAREIL EN VEILLE Déterminez l'heure d'activation du mode veille de l'appareil.</p> <p>Sélectionnez ACTIVER MAINTENANT et appuyez sur OK pour activer les réglages.</p>						
	LOCALISATION	Activation/désactivation de la localisation via Wi-Fi. En outre, les dernières requêtes de localisation sont répertoriées ici.						
	UTILISATION ET DIAGNOSTICS	Activation/désactivation de la fonction d'envoi des données de diagnostic à Google.						
	UTILISATION ET DIAGNOSTICS DU FABRICANT	Activation/désactivation de la fonction de transmission de données au fabricant du téléviseur.						
	ACCESSIBILITÉ	<p>AUDIODESCRIPTION Si la chaîne émet des signaux audio spéciaux pour les personnes malvoyantes, vous pouvez activer cette fonction pour recevoir ces signaux.</p> <p>MALVOYANTS Dès que l'option AUDIODESCRIPTION est activée, vous pouvez procéder aux réglages suivants dans ce menu :</p> <table border="1" data-bbox="555 1048 1442 1771"> <tr> <td data-bbox="555 1048 778 1137">ENCEINTE</td> <td data-bbox="778 1048 1442 1137">Activez cette option si vous souhaitez entendre la description audio par des haut-parleurs.</td> </tr> <tr> <td data-bbox="555 1137 778 1227">CASQUE AUDIO</td> <td data-bbox="778 1137 1442 1227">Activez cette option si vous souhaitez entendre la description audio par le casque audio.</td> </tr> <tr> <td data-bbox="555 1227 778 1771">VOLUME</td> <td data-bbox="778 1227 1442 1771"> Réglez ici le volume de la description audio.  <p>AVERTISSEMENT ! Risque de lésions auditives ! Pour éviter une éventuelle lésion de l'audition, il est recommandé de ne pas écouter des contenus à un volume élevé.</p> <ul style="list-style-type: none"> ■ Avant de lancer la lecture, réglez le volume au niveau le plus bas. ■ Lancez la lecture et augmentez le volume à un niveau qui vous semble agréable. </td> </tr> </table> <p>FONDU ET PANORAMIQUE Activez cette option pour mieux entendre la description audio.</p>	ENCEINTE	Activez cette option si vous souhaitez entendre la description audio par des haut-parleurs.	CASQUE AUDIO	Activez cette option si vous souhaitez entendre la description audio par le casque audio.	VOLUME	Réglez ici le volume de la description audio.  <p>AVERTISSEMENT ! Risque de lésions auditives ! Pour éviter une éventuelle lésion de l'audition, il est recommandé de ne pas écouter des contenus à un volume élevé.</p> <ul style="list-style-type: none"> ■ Avant de lancer la lecture, réglez le volume au niveau le plus bas. ■ Lancez la lecture et augmentez le volume à un niveau qui vous semble agréable.
ENCEINTE	Activez cette option si vous souhaitez entendre la description audio par des haut-parleurs.							
CASQUE AUDIO	Activez cette option si vous souhaitez entendre la description audio par le casque audio.							
VOLUME	Réglez ici le volume de la description audio.  <p>AVERTISSEMENT ! Risque de lésions auditives ! Pour éviter une éventuelle lésion de l'audition, il est recommandé de ne pas écouter des contenus à un volume élevé.</p> <ul style="list-style-type: none"> ■ Avant de lancer la lecture, réglez le volume au niveau le plus bas. ■ Lancez la lecture et augmentez le volume à un niveau qui vous semble agréable. 							

Option de menu	Réglages	
	AUDIO POUR LES MAL-VOYANTS	Sélectionnez le type d'audio pour malvoyants. Les options disponibles varient en fonction de l'émission sélectionnée.
	CONTRÔLE DU FONDU	Réglez ici la balance de volume entre le signal audio principal (MAIN) et la description audio (AD).
	MALENTENDANTS Si la chaîne émet des signaux spéciaux pour les personnes malentendantes, vous pouvez activer la fonction pour recevoir ces signaux. Les informations pertinentes doivent être fournies par l'émetteur concerné.	
	LECTURE DES SOUS-TITRES Activation de la fonction si vous souhaitez que les sous-titres d'un programme soient audibles. Les informations pertinentes doivent être fournies par l'émetteur concerné.	
	AMÉLIORATION DES DIALOGUES AC4 Vous pouvez sélectionner ici un réglage pour améliorer le dialogue : DÉSACTIVER, FAIBLE, MOYEN, ÉLEVÉ . Cette fonction permet d'augmenter la clarté du signal de dialogue afin d'obtenir une meilleure intelligibilité.	
	SOUS-TITRES Sélectionnez ici les options d'affichage et le style du sous-titrage	
	TEXTE AVEC CONTRASTE ÉLEVÉ Activez cette fonction pour augmenter le contraste d'affichage du sous-titrage pour une meilleure lisibilité.	
	RÉINITIALISER	Cette option permet de réinitialiser l'appareil et de procéder à une nouvelle installation.
TÉLÉCOMMANDE ET ACCESSOIRES	Cette option vous permet de renommer la télécommande connectée au téléviseur ou de la déconnecter du téléviseur. Vous avez également la possibilité d'intégrer d'autres appareils Bluetooth dans votre système.	

11.3. Menu Enregistrer



Avant de commencer un enregistrement, assurez-vous d'avoir connecté un support de stockage USB à l'un des ports USB de l'appareil.

11.3.1. Menu Liste des enregistrements



En mode TV en direct, sélectionnez cette option et appuyez sur **OK**. Ici, vous trouverez une liste de tous les enregistrements figurant sur les supports de données. Sélectionnez un enregistrement et appuyez sur la touche **OK** pour lancer la lecture. Appuyez sur la touche **■** ou **←** pour arrêter la lecture.

Les options suivantes sont disponibles dans la liste des enregistrements :

Option de menu	Réglages
PAGE PRÉCÉDENTE (touche rouge)	Cette option permet de passer directement au premier enregistrement de la liste.
PAGE SUIVANTE (touche verte)	Cette option permet de passer directement au dernier enregistrement de la liste.
SUPPRIMER (touche jaune)	Les enregistrements existants peuvent être supprimés avec cette option. Pour ce faire, répondez au message de confirmation par OUI .
INFORMATIONS (touche bleue)	Cette option permet d'afficher des informations sur l'enregistrement sélectionné.

11.3.2. Menu informations sur l'appareil



Cette option vous permet d'effectuer des réglages pour le support USB connecté. Sélectionnez un support de données et appuyez sur la touche **OK**. Ensuite les options suivantes s'affichent :

Option de menu	Réglages
DÉFINIR LE CONTRÔLE DU DIRECT	Déterminez si le support USB sélectionné doit être utilisé pour la fonction d'enregistrement en différé.
RÉGLER LE PVR	Déterminez si le support USB sélectionné doit être utilisé pour la fonction d'enregistrement vidéo.
FORMAT	<p>Sélectionnez l'option de menu FORMAT. Le message LE FORMATAGE EFFACERA TOUTES LES DONNÉES. VOULEZ-VOUS VRAIMENT CONTINUER ? apparaît. Sélectionnez JA si vous souhaitez démarrer le formatage ou NON pour annuler l'opération. Confirmez avec OK.</p> <p> Le formatage efface TOUTES les données stockées sur le support USB et convertit le système de fichiers en FAT32. Dans la plupart des cas, le formatage permet de réparer les erreurs de disque.</p>
TEST DE VITESSE	Lancez un test de vitesse pour le support USB sélectionné.

11.3.3. Menu Liste de programmations

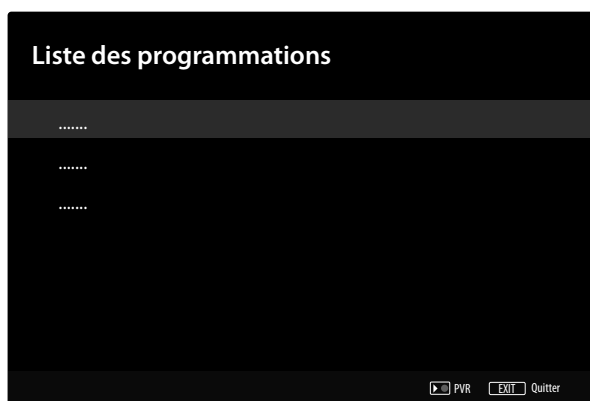

La liste des programmations affiche toutes les programmations configurées. Appuyez sur la touche ● pour ajouter d'autres programmations d'enregistrements ou de rappels. Vous pouvez en outre procéder aux réglages suivants.

Option de menu	Réglages
TYPE DE SOURCE	Sélectionnez ici le type de source souhaité (p. ex. TV).
INFORMATIONS SUR LA CHAÎNE	Modifiez ici les informations concernant les chaînes.
MODÈLE D'ÉVÉNEMENT	Sélectionnez ici le modèle d'événement PROGRAMMATION DE LA DURÉE D'ENREGISTREMENT ou ENREGISTREMENT COMPATIBLE AVEC LE SIGNAL .
DATE DE DÉBUT	Entrez la date de début.
HEURE DE DÉBUT	Entrez l'heure de début.
HEURE DE FIN	Entrez l'heure de fin.
TYPE DE PROGRAMMATION	Sélectionnez le type de programmation (RAPPEL ou ENREGISTRER).
TYPE DE RÉPÉTITION	Déterminez ici la fréquence de la programmation UNE FOIS, TOUS LES JOURS ou SEMAINE . Si vous sélectionnez l'option hebdomadaire, vous avez en outre la possibilité de définir les jours de la semaine.

Sélectionnez ensuite **AJOUTER** et appuyez sur **OK** pour enregistrer la nouvelle programmation. Celle-ci apparaît alors dans la liste des programmations.

Les programmations existantes peuvent par ailleurs être modifiées ou supprimées dans la liste des programmations. Sélectionnez pour ce faire une programmation et appuyez sur **OK**. En dessous s'affichent alors les options **ÉDITER** et **ANNULER**. Sélectionnez l'option souhaitée et appuyez sur **OK**. Pour supprimer une programmation, vous devez ensuite répondre au message de confirmation. Après avoir modifié une programmation, vous pouvez l'écraser (**REEMPLACER**) ou l'ajouter comme nouvelle programmation (**AJOUTER**).

11.3.4. Menu Mode de contrôle du direct



Activez cette fonction pour permettre l'enregistrement en différé.

Enregistrement via les touches multimédia

Vous pouvez commander directement l'enregistrement et la lecture à l'aide des **touches multimédia**.

●	Appuyez sur cette touche pour démarrer l'enregistrement de l'émission en cours.
II ▶	Appuyez sur cette touche pour interrompre et reprendre la lecture.
■	Appuyez sur cette touche pour mettre fin à l'enregistrement et à la lecture.
◀◀	Pendant la lecture, appuyez sur cette touche pour activer le retour lent ou rapide à différentes vitesses : x1/2, x1/4, x2, x4, x8, x16, x32 Appuyez sur la touche ▶ pour revenir à la lecture normale.
▶▶	Pendant la lecture, appuyez sur cette touche pour activer l'avance lente ou rapide à différentes vitesses : x1/2, x1/4, x2, x4, x8, x16, x32 Appuyez sur la touche ▶ pour revenir à la lecture normale.

Enregistrement en différé

Pour utiliser la fonction d'enregistrement en différé, le mode Différé doit être activé dans le menu **ENREGISTRER > MODE DE CONTRÔLE DU DIRECT**. Vous avez la possibilité de démarrer un enregistrement en différé en mode TV afin de regarder le programme en cours en différé. Procédez comme suit :

II	Appuyez sur cette touche pendant l'émission en cours. Le programme s'arrête et l'enregistrement en différé se déroule à l'arrière-plan. Appuyez de nouveau sur cette touche pour démarrer la lecture en différé. Le programme se poursuit maintenant en différé.
▶	Si vous avez démarré l'enregistrement en différé avec la touche II , vous pouvez aussi démarrer la lecture en différé avec cette touche.
■	Arrêtez la lecture en différé avec cette touche. Le programme revient en lecture normale et n'est plus retransmis en différé.

12. Liste des chaînes

Pendant le fonctionnement, appuyez sur la touche **OK** pour ouvrir la liste des chaînes.

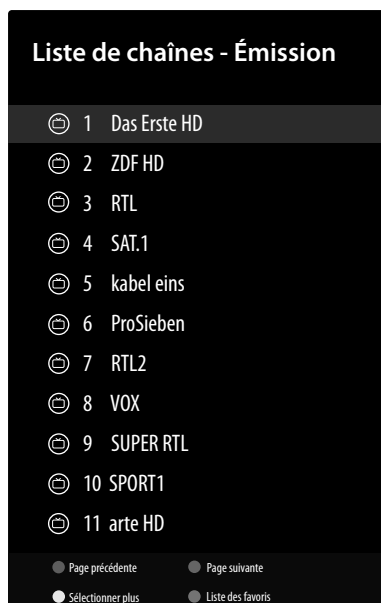

Les touches ▲ ▼ vous permettent de sélectionner des chaînes de la liste et d'y accéder à l'aide de la touche **OK**.

Les options suivantes sont disponibles pour la navigation dans la liste des chaînes :

Option de menu	Réglages		
PAGE PRÉCÉDENTE (touche rouge)	Cette option vous permet de passer directement au premier programme de la page affichée. Si vous appuyez à nouveau sur cette touche, vous vous déplacerez vers le haut de la liste des chaînes par incrément de 11.		
PAGE SUIVANTE (touche verte)	Cette option vous permet de passer directement au dernier programme de la page affichée. Si vous appuyez à nouveau sur cette touche, vous vous déplacerez vers le bas de la liste des chaînes par incrément de 11.		
SÉLECTIONNER (touche jaune)	Les options suivantes sont à votre disposition :		
	SÉLECTIONNER LE TYPE	Filtrez l'affichage des chaînes à l'aide des options suivantes :	
		ÉMISSION	Toutes les chaînes reçues sont répertoriées.
		NUMÉRIQUE	Seules les chaînes de télévision numériques sont répertoriées.
		RADIO	Seules les stations radio sont répertoriées.
		GRATUIT	Seules les chaînes libres sont répertoriées
		CHIFFRÉ	Seules les chaînes cryptées sont répertoriées.
		ANALOGIQUE	Seules les chaînes de télévision analogiques sont répertoriées.
FAVORIS	Seules les chaînes favorites sont répertoriées.		

Option de menu	Réglages		
	TRIER	Triez l'ordre de présentation des chaînes à l'aide des options suivantes :	
		PAR DÉFAUT	Les chaînes sont répertoriées dans l'ordre standard.
		PAR NOM VERS LE HAUT	Les chaînes sont répertoriées dans l'ordre alphabétique croissant.
		PAS NOM VERS LE BAS	Les chaînes sont répertoriées dans l'ordre alphabétique décroissant.
		CHIFFRÉ	Sélectionnez ici si seuls les programmes libres, les programmes cryptés ou tous les programmes de la liste doivent être affichés.
		DTV/DATA/RADIO/ATV	Sélectionnez ici si seuls les programmes télévisés, radio, de données ou tous les programmes de la liste doivent être affichés.
		UHD/HD/SD	Sélectionnez si seuls les programmes UHD, HD, SD ou tous les programmes doivent être affichés.
RECHERCHER	Cette fonction vous permet de rechercher des chaînes.		
LISTE DE FAVORIS (touche bleue)	Affichage de la liste de favoris. Les touches ◀ ▶ vous permettent de naviguer entre les quatre listes de favoris. Les programmes sélectionnés précédemment comme favoris dans le menu CHAÎNES > AJOUTER À MES FAVORIS apparaissent ici. La touche bleue (SUPPRIMER) permet de supprimer des favoris. Sélectionnez des programmes à l'aide de la touche jaune (SÉLECTIONNER LA LISTE) pour les déplacer.		

13. Multi Media Player (MMP)

Si vous connectez un support de données USB au téléviseur Smart TV, vous pouvez lire des fichiers musicaux, des photos, des vidéos et des fichiers texte. Sélectionnez Multi Media Player (MMP) sur la page d'accueil et appuyez sur **OK** pour l'ouvrir et parcourir tous les périphériques USB ou serveurs multimédias connectés et écouter ou visualiser des contenus.

Remarques relatives à l'utilisation de l'USB

- ▶ Il est possible que certains types de périphériques USB (lecteur MP3) ne soient pas compatibles avec ce téléviseur Smart TV.
- ▶ Branchez directement le périphérique USB.
- ▶ N'utilisez aucun câble séparé qui pourrait entraîner des problèmes de compatibilité.
- ▶ Ne retirez pas le périphérique USB pendant la lecture d'un fichier.



AVIS !

Risque de dommage !

L'insertion et le retrait rapides et répétés de périphériques USB sont dangereux et risquent d'endommager le périphérique USB et tout particulièrement le téléviseur Smart TV.

- Vous devez notamment éviter d'insérer et de retirer rapidement et successivement le périphérique USB.

Tous les dossiers et fichiers compatibles à la lecture sont affichés dans le lecteur multimédia. Les touches directionnelles ◀ ▶ ▲ ▼ vous permettent de naviguer dans le lecteur multimédia. Appuyez sur la touche **OK** pour ouvrir des fichiers médias.

13.1. Menu principal du lecteur multimédia

Après avoir accédé au lecteur multimédia comme décrit ci-dessus, vous arrivez au menu principal.

- ▶ Les options suivantes sont alors à votre disposition :
 - **VIDEO** – lecture de fichiers vidéo
 - **FOTO** – lecture de fichiers photo
 - **MUSIK** – lecture de fichiers musicaux
 - **TEXT** – lecture de tous les fichiers multimédias existants
- ▶ Sélectionnez à l'aide des touches ◀ ▶ le menu correspondant et confirmez en appuyant sur **OK**.
- ▶ Sélectionnez à présent la source à partir de laquelle vous souhaitez lire les fichiers (p. ex. clé USB ou disque dur).
- ▶ Parcourez les différents dossiers et recherchez les fichiers multimédia souhaités. Les fonctions de touches suivantes sont disponibles :

Touches directionnelles ◀ ▶ ▲ ▼	Navigation dans la structure des dossiers.
OK	Sélection des dossiers et ouverture des fichiers
EXIT	Quitter le lecteur multimédia
Touche bleue	Affichage sous forme de liste
MENU	<p>La touche vous donne accès aux options suivantes :</p> <p>TRIER: Choisissez comment vous voulez que les fichiers soient triés</p> <p>TYPE DE MÉDIA : sélection des fichiers à afficher</p> <p>TAILLE DE LA VIGNETTE : modification de la taille d'affichage des dossiers</p> <p>COPIER : copie de la sélection</p> <p>COLLER : insertion de la sélection</p> <p>SUPPRIMER: supprimer la sélection</p> <p>ANALYSEUR PAR DESCENTE... : affichage limité aux fichiers multimédia indiqués.</p> <p>ANALYSEUR NORMAL : affichage limité aux fichiers multimédia et dossiers indiqués.</p> <p>CADRE PHOTO : configuration d'un mode cadre photo.</p>

13.1.1. Vidéo

Si vous sélectionnez **VIDEO** dans le menu principal, l'appareil filtre les fichiers vidéo disponibles et les affiche à l'écran.

- ▶ Si le support de données contient plusieurs dossiers de fichiers, sélectionnez tout d'abord le dossier adéquat à l'aide des touches ◀ ▶ ▲ ▼ , puis confirmez la sélection en appuyant sur **OK**.
- ▶ Pour lire uniquement le fichier souhaité, sélectionnez-le à l'aide des touches fléchées et appuyez sur **OK**. Ensuite, la lecture démarre.

Les fonctions des touches multimédia suivantes sont alors disponibles :

▶	Démarrer/interrompre la lecture de la vidéo sélectionnée.
■	Arrêtez la lecture avec cette touche.
◀◀	Pendant la lecture, appuyez sur cette touche pour activer le retour rapide à différentes vitesses : x2, x4, x8, x16, x32 Appuyez sur la touche ▶ pour revenir à la lecture normale.
▶▶	Pendant la lecture, appuyez sur cette touche pour activer l'avance rapide à différentes vitesses : x2, x4, x8, x16, x32 Appuyez sur la touche ▶ pour revenir à la lecture normale.

En appuyant sur la touche **MENU** pendant la lecture, les options suivantes apparaissent :

LANCER LA LECTURE/METTRE EN PAUSE	Démarrer/arrêter la lecture.
RÉPÉTER	configuration de la répétition de vidéos.
AFFICHER LES INFORMATIONS	Affichage d'informations relatives à la vidéo.
PARAMÈTRE D'IMAGE	Cette option vous permet de procéder à des réglages dans le menu IMAGE . Ces réglages sont les mêmes que ceux effectués dans le menu PARAMÈTRES > PRÉFÉRENCES RELATIVES À L'APPAREIL > IMAGE .
PARAMÈTRES SON	Cette option vous permet de procéder à des réglages dans le menu SON . Ces réglages sont les mêmes que ceux effectués dans le menu PARAMÈTRES > PRÉFÉRENCES RELATIVES À L'APPAREIL > SON .
PARAMÈTRES AUDIO	Affichage d'informations sur la piste audio de la vidéo.
DERNIER ENREGISTR.	Cette option vous permet d'enregistrer un extrait de la vidéo.
RECHERCHE	Cette option vous permet d'accéder directement à un emplacement dans la vidéo en saisissant l'heure correspondante à l'aide des touches numériques et en appuyant sur OK .

13.1.2. Photo

Si vous sélectionnez **FOTO** dans le menu principal, l'appareil filtre les fichiers photo disponibles et les affiche à l'écran.

- ▶ Si le support de données contient plusieurs dossiers de fichiers, sélectionnez tout d'abord le dossier adéquat à l'aide des touches ◀ ▶ ▲ ▼ , puis confirmez la sélection en appuyant sur **OK**.
- ▶ Pour lire uniquement le fichier souhaité, sélectionnez-le à l'aide des touches fléchées et appuyez sur **OK**. Ensuite, la lecture démarre.

Les fonctions des touches multimédia suivantes sont alors disponibles :

▶	Démarrer/interrompre la lecture.
◀◀	Photo précédente
▶▶	Photo suivante

En appuyant sur la touche **MENU** pendant la lecture, les options suivantes apparaissent :

LANCER LA LECTURE/METTRE EN PAUSE	Démarrer/arrêter la lecture.
RÉPÉTER	Configuration de la répétition d'une série de photos.
LECTURE ALÉATOIRE ACTIVÉE	Activation/désactivation de la fonction de lecture aléatoire
ROTATION	L'image affichée est tournée de 90 degrés dans le sens horaire. L'activation de la touche verte pendant la lecture a le même effet.
ZOOM	Agrandit l'image affichée en trois étapes (X1 , X2 ou X4). L'activation de la touche jaune pendant la lecture a également pour effet d'activer alternativement les différents niveaux d'agrandissement.
AFFICHER LES INFORMATIONS	Affichage d'informations relatives à la photo.
IMAGE DU CADRE PHOTO	Cette option vous permet d'ajouter un cadre aux photos.

13.1.3. Musique

Si vous sélectionnez **MUSIK** dans le menu principal, l'appareil filtre les fichiers musicaux disponibles et les affiche à l'écran.

- ▶ Si le support de données contient plusieurs dossiers de fichiers, sélectionnez tout d'abord le dossier adéquat à l'aide des touches ◀ ▶ ▲ ▼ , puis confirmez la sélection en appuyant sur **OK**.
- ▶ Pour lire uniquement le fichier souhaité, sélectionnez-le à l'aide des touches fléchées et appuyez sur **OK**. Ensuite, la lecture démarre.

Les fonctions des touches multimédia suivantes sont alors disponibles :

▶	Démarrer/interrompre la lecture du titre sélectionné.
■	Arrêtez la lecture avec cette touche.
◀◀	Retour rapide
▶▶	Avance rapide

En appuyant sur la touche **MENU** pendant la lecture, les options suivantes apparaissent :

LANCER LA LECTURE/METTRE EN PAUSE	Démarrer/arrêter la lecture.
RÉPÉTER	Configuration de la répétition du titre en cours.
LECTURE ALÉATOIRE ACTIVÉE	Activation/désactivation de la fonction de lecture aléatoire.
AFFICHER LES INFORMATIONS	Affichage d'informations relatives au fichier de musique.
MASQUER LE SPECTRE	Activation/désactivation de l'affichage du spectre de fréquences.
OPTIONS DE PAROLES	Si disponibles, les options de textes/paroles s'affichent.
IMAGE DÉSACTIVÉE	Cette option vous permet de procéder à des réglages dans le menu ALIMENTATION . Ces réglages sont les mêmes que ceux effectués dans le menu PARAMÈTRES > PRÉFÉRENCES RELATIVES À L'APPAREIL > ALIMENTATION .
PARAMÈTRES SON	Cette option vous permet de procéder à des réglages dans le menu TON . Ces réglages sont les mêmes que ceux effectués dans le menu PARAMÈTRES > PRÉFÉRENCES RELATIVES À L'APPAREIL > SON .

13.1.4. Text

Si vous sélectionnez **TEXT** dans le menu principal, l'appareil filtre les fichiers texte disponibles et les affiche à l'écran.

- ▶ Si le support de données contient plusieurs dossiers de fichiers, sélectionnez tout d'abord le dossier adéquat à l'aide des touches ◀ ▶ ▲ ▼ , puis confirmez la sélection en appuyant sur **OK**.
- ▶ Pour lire uniquement le fichier souhaité, sélectionnez-le à l'aide des touches fléchées et appuyez sur **OK**. Ensuite, la lecture démarre.
- ▶ Utilisez les touches directionnelles ◀ ▶ ▲ ▼ pour naviguer dans les pages d'un document.

Les fonctions des touches multimédia suivantes sont alors disponibles:

▶	Démarrer/interrompre la lecture du texte sélectionné.
---	---

En appuyant sur la touche **MENU** pendant la lecture, les options suivantes apparaissent :

LANCER LA LECTURE/METTRE EN PAUSE	Démarrer/arrêter la lecture.
RÉPÉTER	Configuration de la répétition du texte en cours.
LECTURE ALÉATOIRE ACTIVÉE	Activation/désactivation de la fonction de lecture aléatoire
POLICE DE CARACTÈRE	Cette option vous permet de modifier la police d'écriture, à l'aide des réglages TAILLE, STYLE et COULEUR .
AFFICHER LES INFORMATIONS	Affichage d'informations relatives au texte.

13.1.5. Lecture de contenus compatibles DMR

Vous avez la possibilité d'écouter ou d'afficher des données depuis un périphérique mobile compatible via le lecteur multimédia du téléviseur. Procédez comme suit :

- ▶ Assurez-vous que le périphérique mobile se trouve sur le même réseau que le téléviseur.
- ▶ Ouvrez la page d'accueil du lecteur multimédia (MMP).
- ▶ Sélectionnez le type de contenu multimédia souhaité.
- ▶ Sur l'écran suivant, appuyez sur la **touche bleue** pour afficher la structure de dossiers sous forme de liste. Appuyez ensuite sur la touche ←. L'option **DMR** (Digital Media Renderer) est affichée parmi les options de type de contenu média.
- ▶ Sélectionnez l'option **DMR** et appuyez sur **OK**. Le téléviseur est prêt à recevoir le fichier multimédia envoyé par votre périphérique mobile.
- ▶ Ouvrez le fichier à envoyer sur le périphérique mobile et appuyez sur le symbole de partage ou sur l'option correspondante dans le menu des options de votre périphérique mobile. Les appareils disponibles s'affichent.
- ▶ Sélectionnez le téléviseur. Vous pouvez afficher le nom de votre téléviseur dans le menu **PARAMÈTRES > PRÉFÉRENCES RELATIVES À L'APPAREIL > À PROPOS**. Si nécessaire, le nom du téléviseur peut également être modifié en sélectionnant l'un des noms prédéfinis ou en saisissant un nom personnalisé.

Lorsque la connexion est établie, le fichier multimédia sélectionné est lu/affiché sur votre téléviseur.

14. Google Cast

La technologie Google Cast intégrée vous permet de transférer les contenus de votre périphérique mobile directement sur le téléviseur. Si votre périphérique mobile dispose de la fonction Google Cast, vous pouvez afficher l'écran de votre périphérique mobile sur le téléviseur via Wi-Fi.

- ▶ Sélectionnez l'option d'affichage de l'écran sur votre appareil Android. Les appareils disponibles à proximité sont reconnus et répertoriés.
- ▶ Sélectionnez le téléviseur dans la liste et appuyez dessus pour lancer la transmission.
- ▶ Vous pouvez afficher le nom de réseau de votre téléviseur par le biais du menu **PARAMÈTRES > PRÉFÉRENCES RELATIVES À L'APPAREIL > À PROPOS**. Vous pouvez également modifier le nom de l'appareil. Sélectionnez l'option **NOM DE L'APPAREIL** et appuyez sur **OK**. Sélectionnez ensuite l'option **MODIFIER** et appuyez une nouvelle fois sur **OK**. Vous pouvez alors sélectionner un nom prédéfini ou saisir un nom personnalisé.

Procédez comme suit pour afficher l'écran de votre appareil sur l'écran du téléviseur :

- ▶ Sur votre appareil Android, accédez aux Paramètres
- ▶ Appuyez sur « Connexion d'appareils ».
- ▶ Appuyez sur « Projection simple » et activez ensuite l'option « Projection sans fil ». Les appareils disponibles s'affichent.
- ▶ Sélectionnez le téléviseur vers lequel vous souhaitez effectuer le transfert

ou

- ▶ Balayez la zone de notification vers le bas
- ▶ Appuyez sur « Projection sans fil ».
- ▶ Sélectionnez le téléviseur vers lequel vous souhaitez effectuer le transfert. Si l'application mobile utilisée pour la transmission est active (p. ex. YouTube, Netflix, etc.), vous pouvez visualiser son contenu sur votre téléviseur. Dans l'application, recherchez l'icône Google Cast et appuyez dessus. Les appareils disponibles sont détectés et s'affichent. Sélectionnez le téléviseur dans la liste et appuyez dessus pour lancer la transmission.

Procédez comme suit pour transmettre une application sur l'écran du téléviseur :

- ▶ Sur le périphérique mobile, ouvrez une application qui prend en charge Google Cast
- ▶ Appuyez sur l'icône Google Cast
- ▶ Sélectionnez le téléviseur vers lequel vous souhaitez effectuer le transfert.
- ▶ L'application sélectionnée doit à présent apparaître sur l'écran du téléviseur.



Google Cast fonctionne sous Android et iOS. Assurez-vous que le périphérique mobile se trouve sur le même réseau que le téléviseur. Les options de menu et les libellés pour la fonction Google Cast peuvent varier ou changer selon la marque. Vous trouverez plus d'informations sur la fonction Google Cast dans le manuel de votre périphérique mobile.

15. Système HbbTV

Le système HbbTV (Hybrid Broadcast-Broadband-TV) permet de combiner des contenus radio et Internet qui est généralement visible en appuyant sur la touche rouge de la télécommande.

Les services via HbbTV comprennent les chaînes de télévision traditionnelles, le replay, la vidéo à la demande, l'EPG, la publicité interactive, la personnalisation, les votes, les jeux, les réseaux sociaux et d'autres applications multimédias.

Les applications HbbTV sont accessibles uniquement lorsque le radiodiffuseur émet ces signaux et que le téléviseur dispose d'une connexion Internet. L'étendue ainsi que le fonctionnement de ce service diffèrent en fonction du programme et de la chaîne.

Un bref affichage à l'écran indique si une chaîne propose des applications HbbTV. La forme et la position exactes de cet affichage dépendent de chaque application. La touche rouge vous permet d'ouvrir et de fermer les pages d'application. La navigation dans les applications s'effectue à l'aide des touches de couleur de la télécommande, mais peut varier en fonction du programme et de l'émission. Tenez compte des messages affichés dans les applications.

16. Protection des données – téléviseur Smart TV MEDION®

Votre téléviseur Smart TV MEDION® compatible Internet dispose de fonctions de service Internet (HbbTV, Portal et Open Browsing). Ces fonctions vous permettent d'accéder à des services, des contenus, des logiciels et des produits de tiers sur Internet. Par ailleurs, vous avez accès à des contenus Internet en libre accès. Votre téléviseur vérifie ainsi automatiquement si une nouvelle version logicielle est disponible. À cet égard, votre appareil envoie son adresse IP, sa version logicielle et son adresse MAC : ces données sont nécessaires pour garantir le service de mise à jour du logiciel.

L'accès aux applications du portail ou via HbbTV peut, en fonction du prestataire, nécessiter une inscription, la création d'un compte utilisateur et/ou une redevance pour l'utilisation de certains services. L'inscription peut vous obliger à fournir des données à caractère personnel et à choisir un mot de passe unique et secret. Veuillez consulter au préalable la politique de confidentialité du fournisseur correspondant.

MEDION® ne peut être tenu responsable au cas où le système HbbTV, le portail ou une prestation de service ne répond pas aux attentes de l'utilisateur de même que l'utilisation du service doit avoir lieu sans limites, notamment de manière ininterrompue, ponctuelle, sécurisée et sans défaut.

MEDION® décline toute responsabilité quant aux informations et contenus accessibles via HbbTV, le portail ou Internet, ainsi que leur utilisation et fiabilité. Lors de l'achat de votre téléviseur Smart TV, des garanties spéciales vous ont été remises. Ces garanties, y compris celle des clauses de non-responsabilité y afférentes, restent valables.

Si vous avez d'autres questions relatives à la protection des données lors de l'utilisation de votre téléviseur Smart TV, veuillez vous adresser aux fournisseurs respectifs des fonctions de service Internet ou directement à l'adresse www.medion.com, ou contactez MEDION® dans la rubrique « Protection des données ».

17. Dépannage

Les dysfonctionnements peuvent parfois être dus à des causes banales, mais aussi à des composants défectueux. Nous vous proposons ci-après un guide qui vous aidera à résoudre vous-même le problème. Si les mesures que nous vous indiquons ne sont pas efficaces, nous vous aiderons avec plaisir. N'hésitez pas à nous contacter !

Erreur	Mesures
Aucune image ne s'affiche et aucun son n'est audible.	<ul style="list-style-type: none"> • Vérifiez que le cordon d'alimentation est correctement branché à la prise de courant. • Vérifiez que la réception du signal est réglée sur TV.
Aucune image ne s'affiche sur AV.	<ul style="list-style-type: none"> • Vérifiez que le contraste et la luminosité soient correctement réglés. • Vérifiez que tous les appareils externes sont correctement raccordés. • Vérifiez que la bonne source AV est sélectionnée.
Aucun son n'est audible.	<ul style="list-style-type: none"> • Assurez-vous que le volume n'est pas réglé à son niveau minimal. • Assurez-vous que la mise en sourdine n'est pas activée. Appuyez pour ce faire sur la touche de la télécommande sur laquelle figure le symbole du haut-parleur barré.
Il n'y a aucune image ou aucun son. En revanche, des grésillements sont audibles.	<ul style="list-style-type: none"> • Il est possible que la réception soit mauvaise. Vérifiez que l'antenne est raccordée.
L'image n'est pas claire.	<ul style="list-style-type: none"> • Il est possible que la réception soit mauvaise. • Vérifiez que l'antenne est raccordée.
L'image est trop claire ou trop sombre.	<ul style="list-style-type: none"> • Vérifiez les réglages de contraste et de luminosité.
L'image n'est pas nette.	<ul style="list-style-type: none"> • Il est possible que la réception soit mauvaise. • Vérifiez que l'antenne est raccordée. • Vérifiez les réglages de netteté et de réduction du bruit dans le menu PARAMÈTRES > PRÉFÉRENCES RELATIVES À L'APPAREIL > IMAGE.
L'image apparaît en double ou en triple.	<ul style="list-style-type: none"> • Vérifiez que l'antenne est correctement dirigée. • Il est possible que des montagnes ou des bâtiments renvoient des vagues réfléchissantes.
L'image est traversée de points.	<ul style="list-style-type: none"> • Il y a probablement des interférences avec des voitures, des trains, des tuyaux, des lumières au néon, etc. • Il y a probablement une interférence entre le câble d'antenne et le câble d'alimentation. Éloignez les câbles l'un de l'autre.
Des bandes apparaissent à l'écran ou les couleurs s'estompent.	<ul style="list-style-type: none"> • Y a-t-il une interférence avec un autre appareil ? • Les antennes de transmission des stations de radio, les antennes radio amateurs ou les téléphones portables peuvent également provoquer des interférences. • Déplacez le téléviseur aussi loin que possible de l'appareil qui est susceptible d'avoir provoqué l'interférence.
Le commutateur multifonction  de l'appareil ne fonctionne pas.	<ul style="list-style-type: none"> • Il est possible que la sécurité enfants soit activée.
Le téléviseur s'éteint.	<ul style="list-style-type: none"> • Vérifiez si l'arrêt automatique du téléviseur est activé sous OPTIONS AVANCÉES > VEILLE AUTOMATIQUE.

Erreur	Mesures
Aucune réception/ mauvaise réception avec une connexion réseau sans câble (Wi-Fi).	<ul style="list-style-type: none"> Assurez-vous que tous les réglages nécessaires ont été effectués.
La télécommande ne fonctionne pas.	<ul style="list-style-type: none"> Vérifiez si les piles sont usées ou mal insérées dans la télécommande. Assurez-vous que la fenêtre de capteur ne se trouve pas dans un rayon lumineux intense.
Il est impossible d'ou- vrir le menu.	<ul style="list-style-type: none"> Vérifiez si CEC est activé. Dans ce cas, le menu ne peut pas être ouvert, mais cela ne signifie pas que votre appareil est défaillant. Le cas échéant, le menu de l'appareil raccordé par le biais de HDMI2 s'ouvre. Cela dépend du lecteur et doit être supporté par ce dernier. Modifiez la source d'entrée.
Pas de connexion Bluetooth®	<ul style="list-style-type: none"> Assurez-vous que tous les réglages ont été correctement effectués sur l'appareil et que la fonction Bluetooth est activée. Vérifiez que le périphérique à relier est bien allumé et que la recherche d'appareils à proximité est activée. Assurez-vous que tous les réglages ont été correctement effectués sur l'appareil à connecter et que la fonction Bluetooth est activée. Le cas échéant, consultez la notice d'utilisation de l'appareil correspondant pour vous aider.



Dans certains cas, il peut être utile de restaurer les réglages d'usine et de procéder à une nouvelle installation.

17.1. Vous avez besoin d'une aide supplémentaire ?

Si les conseils figurant dans les chapitres précédents n'ont pas résolu votre problème, veuillez nous contacter. Les informations suivantes nous seraient alors très utiles :

- Quels périphériques sont connectés ?
- Quels sont les messages affichés à l'écran ?
- À quelle étape d'utilisation le problème est-il survenu ?
- Si vous avez raccordé un PC à l'appareil :
 - Quelle est la configuration de votre ordinateur ?
 - Quel logiciel utilisiez-vous lorsque l'erreur s'est produite ?
- Qu'avez-vous déjà tenté pour résoudre le problème ?
- Si vous possédez un numéro de client, veuillez nous le communiquer.

17.2. Défaut de pixels sur les téléviseurs Smart TV

Malgré des méthodes de fabrication les plus modernes, il est possible, dans de rares cas, en raison de la technique extrêmement complexe qu'un ou plusieurs points lumineux soient défectueux.

Les écrans TFT à matrice active d'une résolution de **3 840 x 2 160 pixels** se composant chacun de quatre sous-pixels (rouge, vert, bleu, blanc), utilisent un total d'environ **33,2 millions** de transistors de commande. En raison du très grand nombre de transistors et du processus de fabrication extrêmement complexe associé, la perte ou un mauvais adressage de pixels ou de certains sous-pixels est possible.

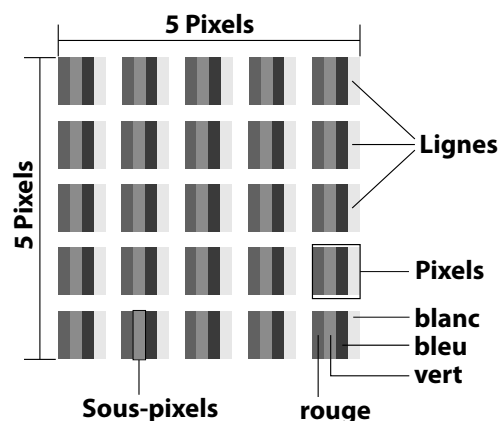

Classe d'erreur de pixels	Erreur type 1 pixel allumé en permanence	Erreur type 2 pixel noir en permanence	Fehlertyp3 sous-pixel défectueux	
			allumé	noir
0	0	0	0	0
I	1	1	2 1 0	1 3 5
II	2	2	5 $5 - n^*$ 0	0 $2xn^*$ 10
III	5	15	50 $50 - n^*$ 0	0 $2xn^*$ 100
IV	50	150	500 $500 - n^*$ 0	0 $2xn^*$ 1000

$n^*=1,5$

Le nombre autorisé des erreurs types présentées ci-dessus dans chaque classe d'erreur s'élève à un million de pixels et doit être converti conformément à la résolution physique de l'écran.

Votre appareil est conforme à la norme européenne ISO 9241-307 classe II (classe d'erreur de pixels). Une erreur de pixels jusqu'au nombre maximal indiqué n'est pas couverte par la garantie.

18. Nettoyage



AVERTISSEMENT !

Risque d'électrocution !

Lorsque le boîtier est ouvert et en cas de contact avec les composants se trouvant dans l'appareil, il existe un danger de mort par électrocution !

- N'ouvrez pas le boîtier de l'appareil. Il ne contient aucune pièce à entretenir. Débranchez toujours la fiche d'alimentation de la prise et tous les cordons d'alimentation avant de procéder au nettoyage de l'appareil !

Vous pouvez prolonger la durée de vie de votre téléviseur Smart TV en respectant les consignes suivantes :

- La finition ultrabrillante est recouverte de films de protection afin de protéger le téléviseur contre les rayures. Retirez les films après avoir installé correctement le téléviseur.
- Si la finition ultrabrillante est sale, dépoussiérez d'abord le téléviseur. Essayez-le ensuite avec précaution à l'aide d'un chiffon. Si vous n'essayez pas d'abord la poussière ou si vous essayez trop fortement la finition ultrabrillante, vous risquez de rayer la surface.
- N'utilisez ni solvants ni détergents corrosifs ou gazeux.
- Nettoyez l'écran à l'aide d'un chiffon doux, non pelucheux.
- Veillez à ne pas laisser de gouttes d'eau sur le téléviseur Smart TV. L'eau peut entraîner une décoloration permanente.
- Pour écarter tout dommage, évitez absolument que de l'eau pénètre à l'intérieur de l'appareil.
- N'exposez jamais l'écran aux rayons directs du soleil ou aux rayons ultraviolets.
- Veuillez conserver les matériaux d'emballage d'origine et utilisez-les pour le transport du téléviseur Smart TV.

19. Stockage en cas de non-utilisation

Si vous n'utilisez pas le téléviseur pendant une longue période, rangez-le dans un endroit frais et sec et veillez à ce qu'il soit à l'abri de la poussière et des variations de température. Débranchez au préalable tous les appareils raccordés et retirez les piles de la télécommande.

20. Recyclage



Emballage

Votre appareil se trouve dans un emballage qui le protège des dommages dus au transport. Les emballages sont fabriqués à partir de matériaux qui peuvent être éliminés de manière écologique en étant soumis à un recyclage approprié.



Appareil

Le symbole ci-contre d'une poubelle barrée d'une croix indique que l'appareil est soumis à la directive 2012/19/UE. La mise au rebut des appareils usagés avec les déchets ménagers est interdite. Conformément à la directive 2012/19/UE, l'appareil doit être recyclé de manière réglementaire une fois arrivé en fin de cycle de vie. Les matériaux recyclables contenus dans l'appareil seront réutilisés, ce qui permet de respecter l'environnement. Remettez l'appareil usagé à un point de collecte de déchets électriques et électroniques ou auprès d'une déchetterie. Retirez auparavant les piles et déposez-les séparément dans un centre de collecte de piles usagées. Pour de plus amples renseignements, adressez-vous à l'entreprise de collecte des déchets locale ou à votre municipalité.



Piles

En recyclant vos piles usagées de manière appropriée, vous protégez l'environnement et votre santé. Ne jetez en aucun cas les piles usagées avec les déchets domestiques. Les piles doivent être recyclées de manière appropriée. Les magasins vendant des piles et les points de collecte municipaux mettent à disposition des containers spéciaux destinés à cet effet. Renseignez-vous auprès de votre entreprise de recyclage locale ou de votre municipalité.

Dans le cadre de la réglementation relative à la distribution de piles ou la livraison d'appareils contenant des piles, nous sommes tenus de vous informer de ce qui suit : en tant qu'utilisateur final, il vous êtes légalement tenu de retourner les piles usagées. Vous pouvez renvoyer les piles usagées que nous proposons ou avons proposées à la vente gratuitement à notre dépôt d'expédition (adresse d'expédition).

21. Caractéristiques techniques

Smart TV X14330 (MD 32300)		MEDION®
Désignation de l'appareil	X14330 (MD 32300)	
Tension nominale	220 – 240 V ~ 50 Hz	
Tension nominale/courant nominal de la connexion satellite	13 V/18 V $\overline{=}$, 300 mA max.	
Taille de l'écran	108 cm (43") LCD ; écran 16:9	
Consommation	120 watts max.	
Consommation en veille	< 0,50 W	
Consommation en autonomie connectée (mode WAKE ON)	≤ 2,00 W	
Puissance de sortie des haut-parleurs	2 x 10 watts RMS	
Résolution physique	3840 x 2160	
Système TV	Pal	
Emplacements de programme	199 (ATV), 10 000 (DTV)	

Smart TV X15031 (MD 32301)		MEDION®
Désignation de l'appareil	X15031 (MD 32301)	
Tension nominale	220 – 240 V ~ 50 Hz	
Tension nominale/courant nominal de la connexion satellite	13 V/18 V $\overline{=}$, 300 mA max.	
Taille de l'écran	125,7 cm (50") LCD ; écran 16:9	
Consommation	135 watts max.	
Consommation en veille	< 0,50 W	
Consommation en autonomie connectée (mode WAKE ON)	≤ 2,00 W	
Puissance de sortie des haut-parleurs	2 x 10 watts RMS	
Résolution physique	3840 x 2160	
Système TV	Pal	
Emplacements de programme	199 (ATV), 10 000 (DTV)	

Smart TV X15532 (MD 32302)		MEDION®
Désignation de l'appareil	X15532 (MD 32302)	
Tension nominale	220 – 240 V ~ 50 Hz	
Tension nominale/courant nominal de la connexion satellite	13 V/18 V $\overline{=}$, 300 mA max.	
Taille de l'écran	138,8 cm (55") LCD ; écran 16:9	
Consommation	140 watts max.	
Consommation en veille	< 0,50 W	
Consommation en autonomie connectée (mode WAKE ON)	≤ 2,00 W	
Puissance de sortie des haut-parleurs	2 x 10 watts RMS	
Résolution physique	3840 x 2160	
Système TV	Pal	
Emplacements de programme	199 (ATV), 10 000 (DTV)	

Kanäle	
	VHF (bande I/III)
	UHF (bande U)
	HYPERBANDE
	TÉLÉVISION PAR CÂBLE (S1–S20)/(S21–S41)
	HD DVB-T
	DVB-T2 HD (H.265)
	HD DVB-C
	DVB-S2

Connecteurs	
	Connexion par antenne (TV analogique, DVB-T/DVB-T2 ou DVB-C)
	Connexion par satellite (DVB-S/S2)
	2 ports USB
	1 port LAN RJ-45
Vidéo	
	4 ports HDMI® 2.0 avec déchiffrement HDCP 2.2
	1 port VGA (15 broches D-Sub, YUV/YPbPr)
	AV In (Cinch)
Audio	
	Stereo Audio In pour AV, YUV, VGA (Cinch)
	Sortie casque (fiche jack 3,5 mm)
	Digital Audio Out (SPDIF, optique)

Lecteurs/Supports de stockage	
Lecteurs	USB, fente Common Interface (CI+)
Formats pris en charge par USB ³	Photo : JPG, JPEG, JPE, BMP, PNG
	Musique : MP3, WMA, WAV
	Vidéo : MPEG 1/2/4, MKV, MOV, MP4, DAT, VOB, H263, FLV, HEVC, Xvid
Capacité	USB max. 1 To

Télécommande	
Mode de transmission	Infrarouge
Classe LED	1
Type de pile	2 x 1,5 V AAA R03/LR03

Températures ambiantes	
Température ambiante autorisée	+5 °C – +35 °C
Humidité ambiante relative autorisée	20 % – 85 %

³ En raison de la multitude de codecs différents, la lecture de tous les formats ne peut pas être garantie.

Dimensions/poids X14330 (MD 32300)	
Dimensions sans pieds (L x H x P)	env. 972 x 567 x 83 mm
Dimensions avec pieds (L x H x P)	env. 972 x 628 x 250 mm
Poids sans pieds	env. 7,0 kg
Poids avec pieds	env. 7,2 kg
Montage mural	norme Vesa, écartement 100 x 100 mm ⁴

Dimensions/poids X15031 (MD 32301)	
Dimensions sans pieds (L x H x P)	env. 1127 x 663 x 84 mm
Dimensions avec pieds (L x H x P)	env. 1127 x 727 x 250 mm
Poids sans pieds	env. 9,9 kg
Poids avec pieds	env. 10,2 kg
Montage mural	norme Vesa, écartement 200 x 200 mm ⁴

Dimensions/poids X15532 (MD 32302)	
Dimensions sans pieds (L x H x P)	env. 1245 x 730 x 82 mm
Dimensions avec pieds (L x H x P)	env. 1245 x 788 x 250 mm
Poids sans pieds	env. 13,2 kg
Poids avec pieds	env. 13,5 kg
Montage mural	norme Vesa, écartement 200 x 200 mm ⁴

Wi-Fi	
Bande de fréquences	2,4 GHz/5 GHz
Norme Wi-Fi	802.11 a/b/g/n
Cryptage	WEP/WPA/WPA2

Gamme de fréquences/MHz	Canal	Puissance d'émission max./dBm
2400 - 2483,5	1 - 13	19,9
5150 - 5250	36 - 48	22,4
5250 - 5350	52 - 64	22,5
5470 - 5725	100 - 140	22,5



MD32300 :
ID 1111220771



MD32301 :
ID 1111220767



MD32302 :
ID 1111220809

⁴ Support mural non compris dans la livraison. Lors du montage, assurez-vous d'utiliser des vis de taille M6 (MD 32300 : M4). La longueur maximale des vis correspond à l'épaisseur du support mural plus 10 mm (MD 32300 : 7 mm).

22. Fiche produit



Scannez le code QR imprimé sur l'étiquette énergétique afin de télécharger la fiche technique de l'appareil.

22.1. Informations sur les marques

DTS, le symbole et l'association de DTS et du symbole sont des marques déposées de DTS, Inc.



Vous trouverez de plus amples informations concernant les brevets DTS à l'adresse <http://patents.dts.com>

Le logo HDMI et High-Definition Multimedia Interface sont des marques déposées de HDMI Licensing LLC.



Fabriqué sous licence de Dolby Laboratories. Dolby et le double symbole D sont des marques déposées de Dolby Laboratories.



Le nom de marque et les logos Bluetooth® sont des marques déposées de Bluetooth SIG, Inc. et sont utilisés par MEDION sous licence.

Le nom de marque et les logos Android™ sont des marques déposées de Google LLC et sont utilisés par MEDION sous licence.

La marque et les logos USB™ sont des marques déposées de USB Implementers Forum, Inc., et sont utilisés sous licence par MEDION.

Les autres marques déposées sont la propriété de leurs titulaires respectifs.

23. Déclaration de confidentialité

Chère cliente, cher client,

Nous vous informons que MEDION AG, Am Zehnthof 77, 45307 Essen, est responsable du traitement de vos données à caractère personnel.

En matière de protection des données, nous sommes assistés par le délégué à la protection des données personnelles de notre entreprise, que vous pouvez contacter à l'adresse MEDION AG, Datenschutz, Am Zehnthof 77, D - 45307 Essen ; datenschutz@medion.com. Nous traitons vos données dans le cadre du traitement de la garantie et des processus connexes (p. ex. réparations) ; à cet effet, nous nous référons au contrat d'achat que nous avons conclu.

Nous transmettons vos données aux prestataires de services de réparation que nous avons mandatés dans le cadre du traitement de la garantie et des processus connexes (p. ex. réparations). En règle générale, nous conservons vos données personnelles pendant une période de trois ans, afin de respecter vos droits de garantie légaux.

Vous pouvez exercer votre droit d'information, de rectification, de suppression, de limitation du traitement, d'opposition au traitement et de portabilité de vos données personnelles.

Toutefois, des restrictions en matière de droits d'accès et de suppression des données s'appliquent en vertu des §§ 34 et 35 de la loi fédérale allemande sur la protection des données (BDSG) (art. 23 du RGPD). En outre, il existe un droit de recours auprès d'une autorité de contrôle compétente en matière de protection des données (art. 77 du RGPD en liaison avec le § 19 de la BDSG - Loi fédérale allemande sur la protection des données). Pour MEDION AG, il s'agit du Commissaire d'État à la Protection des Données et à la liberté d'information de Rhénanie-du-Nord-Westphalie, Postfach 200444, 40212 Düsseldorf, www.lidi.nrw.de.

Le traitement de vos données est nécessaire dans le cadre du traitement de la garantie. Sans la mise à disposition des données nécessaires, le traitement de la garantie n'est pas possible.

24. Informations relatives au service après-vente

Si votre appareil ne fonctionne pas de la manière dont vous le souhaitez, veuillez d'abord vous adresser à notre service après-vente. Vous disposez des moyens suivants pour entrer en contact avec nous :

- Au sein de notre Service Community, vous pouvez discuter avec d'autres utilisateurs ainsi qu'avec nos collaborateurs pour partager vos expériences et vos connaissances. Vous pouvez accéder à notre Service Community ici : <http://community.medion.com>.
- Vous pouvez également utiliser notre formulaire de contact disponible ici : www.medion.com/contact.
- Notre équipe du service après-vente se tient également à votre disposition via notre assistance téléphonique ou par courrier.

France	
Horaires d'ouverture	Hotline SAV
Lun - Ven : 9h00 à 19h00	☎ 02 43 16 60 30
Adresse du service après-vente	
MEDION France 75 Rue de la Foucaudière 72100 LE MANS France	
Suisse	
Horaires d'ouverture	Hotline SAV
Lun - Ven : 7h00 à 23h00 Sam/Dim : 10h00 à 18h00	☎ 0848 - 33 33 32
Adresse du service après-vente	
MEDION/LENOVO Service Center Ifangstrasse 6 8952 Schlieren Suisse	

Belgique	
Horaires d'ouverture	Hotline SAV
Lun - Ven : 9h00 à 19h00	☎ 02 - 200 61 98
Adresse du service après-vente	
MEDION B.V. John F.Kennedylaan 16a 5981 XC Panningen Nederland	
Luxembourg	
Horaires d'ouverture	Hotline SAV
Lun - Ven : 9h00 à 19h00	☎ 34 - 20 808 664
Adresse du service après-vente	
MEDION B.V. John F.Kennedylaan 16a 5981 XC Panningen Nederland	

France

La présente notice d'utilisation et bien d'autres sont disponibles au téléchargement sur le portail de service après-vente www.medion.com/fr/service/accueil/.
Vous pourrez également y trouver des pilotes et d'autres logiciels pour différents appareils. Vous pouvez également scanner le code QR ci-contre pour charger la notice d'utilisation sur un appareil mobile via le portail de service.

Suisse

La présente notice d'utilisation et bien d'autres sont disponibles au téléchargement sur le portail de service après-vente www.medion.com/ch/fr/service/start/.
Vous pourrez également y trouver des pilotes et d'autres logiciels pour différents appareils. Vous pouvez également scanner le code QR ci-contre pour charger la notice d'utilisation sur un appareil mobile via le portail de service.

Belgique

La présente notice d'utilisation et bien d'autres sont disponibles au téléchargement sur le portail de service après-vente www.medion.com/be/fr/service/accueil/.
Vous pourrez également y trouver des pilotes et d'autres logiciels pour différents appareils. Vous pouvez également scanner le code QR ci-contre pour charger la notice d'utilisation sur un appareil mobile via le portail de service.

Luxembourg

La présente notice d'utilisation et bien d'autres sont disponibles au téléchargement sur le portail de service après-vente www.medion.com/lu/fr/.
Vous pourrez également y trouver des pilotes et d'autres logiciels pour différents appareils. Vous pouvez également scanner le code QR ci-contre pour charger la notice d'utilisation sur un appareil mobile via le portail de service.

25. Mentions légales

Copyright © 2021

Date : 09.06.2021

Tous droits réservés.

La présente notice d'utilisation est protégée par le droit d'auteur.

Toute reproduction sous forme mécanique, électronique ou sous toute autre forme que ce soit est interdite sans l'autorisation préalable écrite du fabricant.

L'entreprise suivante détient les droits d'auteur :

MEDION AG

Am Zehnhof 77

45307 Essen

Allemagne

Veillez noter que l'adresse ci-dessus n'est pas celle du service des retours. Contactez d'abord notre SAV.

26. Index

A	
Alimentation électrique.....	10, 35, 74
Raccordement d'une alimentation électrique	18
B	
Bluetooth.....	70
C	
Caractéristiques techniques.....	74
Connexions multimédias	
AV	24
HDMI	24
HDMI ARC	24
HDMI CEC	24
LAN	25
SPDIF	25
USB.....	25
VGA (PC).....	25
VGA (YPbPr).....	25
Consignes de sécurité.....	7
Alimentation électrique	10
Raccordements.....	10
Sécurité de fonctionnement	7
Contenu de la livraison.....	6
D	
Dépannage	69
DMR.....	66
E	
Enregistrement en différé	59
Enregistrer.....	56
Erreur	69
Erreurs de pixels.....	71
H	
HbbTV.....	68
I	
Information relative à la conformité UE.....	12
L	
Lecteur multimédia (MMP)	61
Lieu d'installation	8
Liste de chaînes.....	60
Liste de programmes	26
M	
Mise en service.....	17
Module CI.....	14, 36
Montage	17
Musique.....	75
P	
Paramétrages de l'image.....	26
Photo	75
Piles	11, 18, 73
Portail multimédia	68
Première installation	19
Problème	69
Protection des données.....	68
R	
Raccordements	10
Alimentation électrique	18
Antenne	20, 21, 22, 23
Recherche de chaînes.....	19
Recyclage	73
Réglages du son.....	26
Réparation	9
S	
Sécurité de fonctionnement.....	7
Sélection de la source.....	27
Sélection de programmes.....	26
T	
Télécommande	15
Télétexte	28
Température ambiante.....	9, 75
TV en direct	30
U	
Ultra HD	5
USB	14, 61
Utilisation	26
V	
Vidéos.....	75
Vue d'ensemble de l'appareil.....	13

MEDION[®]