

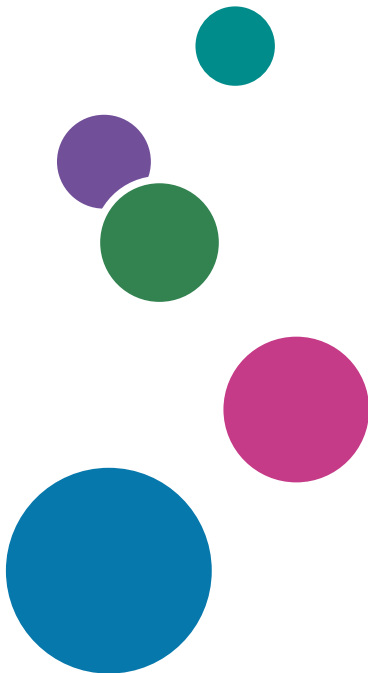

Guida per l'utente

1. Informazioni sulla sicurezza
2. Informazioni sulla stampante
3. Impostazione, installazione e configurazione
4. Protezione della stampante
5. Stampa
6. Copia
7. E-mail
8. Fax
9. Acquisizione
10. Utilizzo dei menu della stampante
11. Manutenzione della stampante
12. Risoluzione dei problemi
13. Avvertenze



Sommaro

| | |
|---|-----------|
| Informazioni sulla sicurezza..... | 6 |
| Convenzioni..... | 6 |
| Dichiarazioni del prodotto..... | 6 |
| Informazioni sulla stampante..... | 9 |
| Configurazioni della stampante..... | 9 |
| Utilizzo del pannello di controllo..... | 11 |
| Personalizzazione della schermata iniziale..... | 11 |
| Modifica della lingua della tastiera sul display..... | 11 |
| Informazioni sullo stato della spia luminosa..... | 12 |
| Scelta della carta..... | 12 |
| Impostazione, installazione e configurazione..... | 18 |
| Scelta della posizione della stampante..... | 18 |
| Collegamento dei cavi..... | 19 |
| Installazione dei vassoi opzionali..... | 20 |
| Impostazione della stampante in modalit  fax..... | 21 |
| Configurazione delle impostazioni SMTP e-mail..... | 28 |
| Caricamento della carta e dei supporti speciali..... | 36 |
| Installazione e aggiornamento di software, driver e firmware..... | 40 |
| Collegamento in rete..... | 44 |
| Gestione dei segnalibri..... | 48 |
| Stampa della pagina impostazioni menu..... | 49 |
| Protezione della stampante..... | 50 |
| Cancellazione della memoria della stampante..... | 50 |
| Ripristino delle impostazioni predefinite di fabbrica..... | 50 |
| Dichiarazione di volatilit ..... | 50 |
| Stampa..... | 51 |
| Stampa da un computer..... | 51 |
| Stampa da un dispositivo mobile..... | 51 |
| Stampa da unit  flash..... | 52 |
| Unit  flash e tipi di file supportati..... | 53 |
| Configurazione di processi riservati..... | 53 |

| | |
|---|-----------|
| Stampa di processi riservati e in attesa..... | 54 |
| Stampa di un elenco di esempi di font..... | 55 |
| Inserimento di fogli separatori tra copie..... | 55 |
| Annullamento di un processo di stampa..... | 55 |
| Regolazione dell'intensità del toner..... | 56 |
| Copia..... | 57 |
| Usò dell'alimentatore automatico documenti e del vetro dello scanner..... | 57 |
| Esecuzione di copie..... | 57 |
| Copia di fotografie..... | 57 |
| Copia su carta intestata..... | 58 |
| Copia su entrambi i lati del foglio..... | 58 |
| Riduzione o ingrandimento di copie..... | 58 |
| Copia di più pagine su un unico foglio..... | 58 |
| Fascicolazione delle copie..... | 58 |
| Copia di schede..... | 59 |
| Creazione di una scelta rapida di copia..... | 59 |
| E-mail..... | 60 |
| Usò dell'alimentatore automatico documenti e del vetro dello scanner..... | 60 |
| Invio di un'e-mail..... | 60 |
| Creazione di una scelta rapida e-mail..... | 61 |
| Fax..... | 62 |
| Usò dell'alimentatore automatico documenti e del vetro dello scanner..... | 62 |
| Invio di un fax..... | 62 |
| Programmazione di un fax..... | 63 |
| Creazione di una scelta rapida di destinazione fax..... | 63 |
| Modifica della risoluzione del fax..... | 63 |
| Regolazione dell'intensità del fax..... | 64 |
| Stampa di un registro fax..... | 64 |
| Blocco dei fax indesiderati..... | 64 |
| Fax in attesa..... | 64 |
| Inoltro di un fax..... | 65 |
| Acquisizione..... | 66 |
| Usò dell'alimentatore automatico documenti e del vetro dello scanner..... | 66 |

| | |
|---|----|
| Acquisizione su un computer..... | 66 |
| Acquisizione su un server FTP tramite una scelta rapida..... | 67 |
| Acquisizione su una cartella di rete tramite una scelta rapida..... | 67 |
| Acquisizione su un'unità flash..... | 68 |

Utilizzo dei menu della stampante..... 70

| | |
|-------------------------------|-----|
| Mappa dei menu..... | 70 |
| Periferica..... | 71 |
| Stampa..... | 82 |
| Carta..... | 88 |
| Copia..... | 90 |
| Fax..... | 92 |
| E-mail..... | 101 |
| FTP..... | 105 |
| Unità USB..... | 108 |
| Rete/Porte..... | 112 |
| Protezione..... | 124 |
| Rapporti..... | 128 |
| Risoluzione dei problemi..... | 130 |

Manutenzione della stampante..... 131

| | |
|---|-----|
| Verifica dello stato dei componenti e dei materiali di consumo della stampante..... | 131 |
| Configurazione delle notifiche dei materiali di consumo..... | 131 |
| Impostazione degli avvisi e-mail..... | 131 |
| Visualizzazione dei rapporti..... | 132 |
| Ordinazione di materiali di consumo e componenti..... | 132 |
| Sostituzione di materiali di consumo e componenti..... | 132 |
| Pulizia dei componenti della stampante..... | 147 |
| Risparmio energetico e di carta..... | 155 |
| Spostamento della stampante in un'altra posizione..... | 155 |
| Trasporto della stampante..... | 156 |

Risoluzione dei problemi..... 157

| | |
|--|-----|
| Problemi di qualità di stampa..... | 157 |
| Problemi di stampa..... | 158 |
| La stampante non risponde..... | 185 |
| Impossibile leggere l'unità flash..... | 186 |

| | |
|--|------------|
| Attivazione della porta USB..... | 187 |
| Problemi di connessione di rete..... | 187 |
| Problemi con i materiali di consumo..... | 189 |
| Rimozione degli inceppamenti..... | 189 |
| Problemi di alimentazione della carta..... | 201 |
| Problemi di invio delle e-mail..... | 203 |
| Problemi di invio dei fax..... | 204 |
| Problemi di acquisizione..... | 209 |
| Problemi di qualità dei colori..... | 215 |
| Come contattare l'assistenza clienti..... | 218 |
| Avvertenze..... | 219 |
| Indice..... | 226 |

Informazioni sulla sicurezza





Convenzioni

Nota: una *nota* identifica le informazioni utili.







Avvertenza: un'*avvertenza* identifica la possibilità che l'hardware o il software del prodotto vengano danneggiati.







ATTENZIONE: un messaggio di *attenzione* indica una situazione di potenziale pericolo che può causare lesioni.







Tipi diversi di messaggi di attenzione includono:

-  **ATTENZIONE - PERICOLO DI LESIONI:** Indica il rischio di ferirsi.
-  **ATTENZIONE - PERICOLO DI SCOSSE ELETTRICHE:** Indica il rischio di scosse elettriche.
-  **ATTENZIONE - SUPERFICIE CALDA:** Indica il rischio di bruciarsi al contatto.
-  **ATTENZIONE - PERICOLO DI RIBALTAMENTO:** Indica il pericolo di essere schiacciati.
-  **ATTENZIONE - PERICOLO DI SCHIACCIAMENTO:** Indica il rischio di intrappolamento tra parti in movimento.

Dichiarazioni del prodotto

-  **ATTENZIONE - PERICOLO DI LESIONI:** Per evitare il rischio di incendio o scosse elettriche, collegare il cavo di alimentazione direttamente a una presa elettrica dotata di messa a terra e con le specifiche adeguate, situata in prossimità dell'apparecchio e facilmente accessibile.
-  **ATTENZIONE - PERICOLO DI LESIONI:** Per evitare il rischio di incendi o scosse elettriche, utilizzare solo il cavo di alimentazione fornito con il prodotto o componenti sostitutivi autorizzati dal produttore.
-  **ATTENZIONE - PERICOLO DI LESIONI:** Non utilizzare il prodotto con cavi di prolunga, prese multiple, prolunghe multipresa o gruppi di continuità. La capacità della potenza di questi tipi di accessori può essere facilmente sovraccaricata da una stampante laser e può comportare incendi, danni o scarse prestazioni della stampante.
-  **ATTENZIONE - PERICOLO DI LESIONI:** Non utilizzare questo prodotto con un protettore di sovratensione in linea. L'utilizzo di un protettore di sovratensione può comportare il rischio di incendi, danni o scarse prestazioni della stampante.
-  **ATTENZIONE - PERICOLO DI LESIONI:** Per ridurre il rischio di incendio, utilizzare solo un cavo AWG 26 o un cavo per telecomunicazioni di sezione superiore (RJ-11) quando si collega il prodotto alla rete pubblica telefonica commutata. Per gli utenti in Australia, il cavo deve essere approvato dall'autorità australiana per i media e le comunicazioni (ACMA).
-  **ATTENZIONE - PERICOLO DI SCOSSE ELETTRICHE:** Per evitare il rischio di scosse elettriche, non posizionare o utilizzare questo prodotto in prossimità di acqua o superfici bagnate.
-  **ATTENZIONE - PERICOLO DI SCOSSE ELETTRICHE:** Per evitare il rischio di scosse elettriche, non installare questo prodotto né effettuare i collegamenti elettrici o dei cavi, ad esempio del cavo di alimentazione, della funzione fax o del telefono, durante un temporale.

-  **ATTENZIONE - PERICOLO DI LESIONI:** Non attorcigliare, legare, schiacciare o posizionare oggetti pesanti sul cavo di alimentazione. Evitare abrasioni o tensioni. Non stringere il cavo di alimentazione tra oggetti quali mobili o pareti. Se si verifica una qualunque di queste cose, si può incorrere in rischi di incendi o elettrocuzione. Ispezionare regolarmente il cavo di alimentazione per individuare segni di problemi. Rimuovere il cavo di alimentazione dalla presa elettrica prima di ispezionarlo.
-  **ATTENZIONE - PERICOLO DI SCOSSE ELETTRICHE:** Per evitare il rischio di scosse elettriche, accertarsi che tutte le connessioni esterne (quali connessioni Ethernet e a sistemi telefonici) siano installate in modo corretto nelle relative porte contrassegnate.
-  **ATTENZIONE - PERICOLO DI SCOSSE ELETTRICHE:** Per evitare il rischio di scosse elettriche, se si accede alla scheda del controller o si installano periferiche di memoria o componenti hardware opzionali dopo aver configurato la stampante, prima di continuare, spegnere la stampante e scollegare il cavo di alimentazione dalla presa elettrica. Spegnere gli eventuali dispositivi collegati alla stampante e scollegare tutti i cavi della stampante.
-  **ATTENZIONE - PERICOLO DI SCOSSE ELETTRICHE:** Per evitare il rischio di scosse elettriche, non utilizzare la funzione fax in caso di temporali.
-  **ATTENZIONE - PERICOLO DI SCOSSE ELETTRICHE:** Per evitare il rischio di scosse elettriche quando si pulisce la parte esterna della stampante, scollegare il cavo di alimentazione dalla presa a muro e scollegare tutti i cavi della stampante prima di procedere.
-  **ATTENZIONE - PERICOLO DI LESIONI:** Se la stampante pesa più di 20 kg (44 libbre), potrebbe richiedere due o più persone per essere sollevata in modo sicuro.
-  **ATTENZIONE - PERICOLO DI LESIONI:** Per evitare di ferirsi o di danneggiare la stampante, quando si sposta la stampante, seguire le istruzioni riportate di seguito:
- Assicurarsi che tutti gli sportelli e i vassoi siano chiusi.
 - Spegnere la stampante e scollegare il cavo di alimentazione dalla presa elettrica.
 - Scollegare tutti i cavi della stampante.
 - Se la stampante è dotata di vassoi opzionali separati che poggiano sul pavimento o di opzioni di output collegate, scollegarli prima di spostare la stampante.
 - Se la stampante è dotata di una base a rotelle, spostarla con cautela nella nuova posizione. Prestare attenzione quando si passa sopra le soglie e le incrinature del pavimento.
 - Se la stampante non è dotata di una base a rotelle ma è configurata con vassoi opzionali o opzioni di output, rimuovere le opzioni di output e sollevare la stampante per rimuovere i vassoi. Non tentare di sollevare la stampante e le opzioni di output contemporaneamente.
 - Utilizzare sempre le maniglie della stampante per sollevarla.
 - Il carrello utilizzato per trasportare la stampante deve essere in grado di sostenere l'intera base.
 - Il carrello utilizzato per trasportare i componenti hardware opzionali deve avere dimensioni adeguate a sostenerli.
 - Mantenere la stampante in posizione verticale.
 - Evitare movimenti bruschi.
 - Assicurarsi che le dita non siano sotto la stampante mentre viene posizionata.
 - Assicurarsi di lasciare spazio sufficiente intorno alla stampante.

-  **ATTENZIONE - PERICOLO DI RIBALTAMENTO:** Per installare uno o più componenti hardware opzionali sulla stampante o sul prodotto multifunzione, può essere necessario disporre di una base a rotelle, di un mobile o di altri elementi per evitare che il prodotto possa cadere e di conseguenza provocare lesioni. Per ulteriori informazioni sulle configurazioni supportate, contattare il rivenditore presso il quale è stata acquistata la stampante.
-  **ATTENZIONE - PERICOLO DI RIBALTAMENTO:** per ridurre il rischio di instabilità dell'apparecchiatura, caricare ogni vassoio separatamente. Tenere tutti i vassoi chiusi per quando necessario.
-  **ATTENZIONE - SUPERFICIE CALDA:** L'area interna della stampante potrebbe surriscaldarsi. Per evitare infortuni, lasciare raffreddare la superficie prima di toccarla.
-  **ATTENZIONE - PERICOLO DI SCHIACCIAMENTO:** Per evitare il rischio di lesioni, prestare la massima cautela quando si accede alle aree contrassegnate con questa etichetta. Potrebbero infatti verificarsi lesioni da schiacciamento in prossimità di parti in movimento, quali ad esempio ingranaggi, porte, vassoi e coperchi.
-  **ATTENZIONE - PERICOLO DI LESIONI:** Questo prodotto utilizza un laser. L'uso di regolazioni, procedure o controlli diversi da quelli specificati nella *Guida per l'utente* può causare l'esposizione a radiazioni pericolose.
-  **ATTENZIONE - PERICOLO DI LESIONI:** La batteria al litio presente nel prodotto non deve essere sostituita. In caso di sostituzione errata della batteria al litio, potrebbe verificarsi un'esplosione. Non ricaricare, smontare o bruciare batterie al litio. Smaltire le batterie al litio usate seguendo le istruzioni del produttore e le norme locali.

Questo prodotto è stato progettato, testato e approvato per essere utilizzato con componenti di uno specifico produttore, conformemente ai rigidi standard globali per la sicurezza. Le caratteristiche legate alla sicurezza di alcune parti potrebbero non essere ovvie. Il produttore non è da ritenere responsabile in caso di uso di altre parti di ricambio.

Per riparazioni di tipo diverso dagli interventi descritti nella documentazione per l'utente, rivolgersi al rappresentante dell'assistenza.

Questo prodotto utilizza un processo che sottopone a riscaldamento i supporti di stampa; il calore generato può causare l'emissione di sostanze nocive da parte dei supporti. Leggere attentamente la sezione delle istruzioni operative riguardante la scelta dei supporti di stampa in modo da evitare il rischio di emissioni nocive.

Questo prodotto può produrre quantità ridotte di ozono durante il normale funzionamento e può essere dotato di un filtro progettato per limitare le concentrazioni di ozono a livelli ampiamente inferiori rispetto ai limiti massimi di esposizione consigliati. Per evitare un'elevata concentrazione di ozono durante l'uso intensivo, installare il prodotto in un'area ben ventilata e sostituire i filtri dell'ozono e di scarico se richiesto nelle istruzioni di manutenzione del prodotto. Se in queste istruzioni non viene fatto alcun riferimento ai filtri, questo significa che per questo prodotto i filtri non vanno sostituiti.

CONSERVARE QUESTE ISTRUZIONI.

Informazioni sulla stampante

Configurazioni della stampante

MFP 3500-285



| | |
|----------|-----------------------|
| 1 | Scanner |
| 2 | Raccoglitore standard |
| 3 | Alimentatore manuale |
| 4 | Vassoio da 250 fogli |
| 5 | Pannello di controllo |

MFP 3500-485, 3500-685, 3500-876, 3500-8c6, 3500-8c9



| | |
|----------|---|
| 1 | Alimentatore automatico documenti (ADF) |
| 2 | vassoio ADF |
| 3 | Raccoglitore ADF |
| 4 | Raccoglitore standard |
| 5 | Alimentatore manuale |
| 6 | Vassoio standard da 250 fogli |
| 7 | Vassoi opzionali da 250 fogli Nota: supportato solo in alcuni modelli di stampante. |
| 8 | Pannello di controllo |

Utilizzo del pannello di controllo

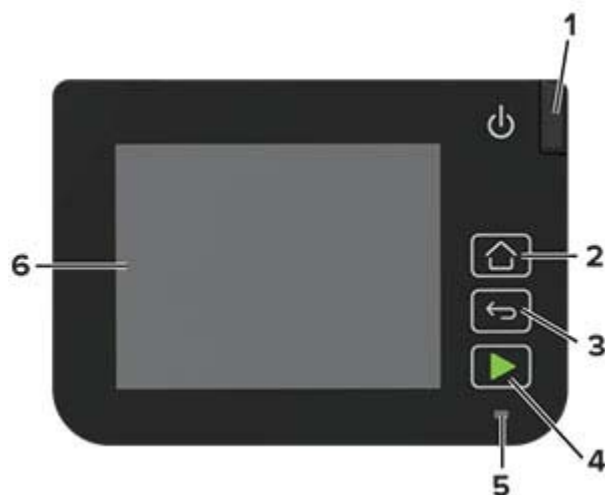

| | Elemento del pannello di controllo | Funzione |
|---|------------------------------------|---|
| 1 | Pulsante di accensione | Accendere o spegnere la stampante. Nota: Per spegnere la stampante, tenere premuto il pulsante di accensione per cinque secondi. |
| 2 | Pulsante della schermata iniziale | Tornare alla schermata iniziale. |
| 3 | Pulsante Indietro | Tornare alla schermata precedente. |
| 4 | Pulsante Avvio | Avviare un processo, in base alla modalità selezionata. |
| 5 | Spia luminosa | Verificare lo stato della stampante. |
| 6 | Visualizza | <ul style="list-style-type: none"> • Visualizzare i messaggi della stampante e lo stato dei materiali di consumo. • Installare e utilizzare la stampante. |

Personalizzazione della schermata iniziale

- 1 Dal pannello di controllo, toccare **Impostazioni > Periferica > Icone della schermata iniziale visibili**.
- 2 Selezionare le icone che si desidera visualizzare nella schermata iniziale.
- 3 Applicare le modifiche.

Modifica della lingua della tastiera sul display

Nota: È possibile modificare la lingua della tastiera solo per le attività della stampante che richiedono input alfanumerico, come e-mail o acquisizione.

- 1 Toccare il campo di immissione.
- 2 Toccare e tenere premuto il tasto della lingua sulla tastiera.
- 3 Selezionare una lingua.

Informazioni sullo stato della spia luminosa

| Spia luminosa | Stato della stampante |
|--------------------|---|
| Disattivato | La stampante è spenta. |
| Blu | La stampante è accesa o pronta. |
| Blu lampeggiante | La stampante sta elaborando dei dati. |
| Rosso lampeggiante | La stampante richiede l'intervento dell'utente. |
| Ambra | La stampante è in modalità di sospensione. |

Scelta della carta

Istruzioni relative alla carta

Usare carta appropriata per prevenire gli inceppamenti e assicurare una stampa senza problemi.

- Utilizzare sempre carta nuova, senza difetti.
- Prima di caricare la carta, identificare il lato di stampa consigliato. In genere, questa informazione è riportata sulla confezione della carta.
- Non utilizzare carta tagliata o rifilata a mano.
- Non utilizzare contemporaneamente supporti di formato, tipo o peso diverso nello stesso vassoio; ciò potrebbe causare inceppamenti.
- Non utilizzare carta patinata, a meno che non sia appositamente concepita per la stampa elettrofotografica.

Caratteristiche della carta

Le caratteristiche della carta descritte di seguito determinano la qualità e la riuscita della stampa; È opportuno considerare questi fattori prima di eseguire la stampa:

Peso

Nei vassoi della stampante è possibile inserire carta con peso compreso tra 60 e 176 g/m² (16-47 libbre) a grana lunga. La carta con peso inferiore a 60 g/m² (16 libbre) non presenta lo spessore necessario per una corretta alimentazione e può causare inceppamenti.

Arricciamento

L'arricciamento è la tendenza della carta a curvarsi ai bordi. Un arricciamento eccessivo può causare problemi di alimentazione. La carta può arricciarsi dopo il passaggio nella stampante, dove è esposta ad alte temperature. La conservazione della carta fuori dalla confezione in condizioni di calore, freddo, umidità o assenza di umidità, può favorirne l'arricciamento prima della stampa e causare problemi di alimentazione.

Levigatezza

La levigatezza della carta influisce direttamente sulla qualità di stampa. Se la carta è troppo ruvida, il toner non si fonde correttamente con la carta. Se la carta è troppo levigata, è possibile che si verifichino problemi di alimentazione o di qualità di stampa. Si consiglia l'utilizzo di carta con 50 punti Sheffield.

Contenuto di umidità

La quantità di umidità presente nella carta influisce sia sulla qualità di stampa che sulla corretta alimentazione. Lasciare la carta nella confezione originale fino al momento dell'utilizzo. L'esposizione della carta a variazioni di umidità può comprometterne le prestazioni.

Conservare la carta nella confezione originale nello stesso ambiente della stampante per 24 - 48 ore prima di eseguire delle stampe. Prolungare il periodo di tempo di alcuni giorni se l'ambiente di conservazione o di trasporto è molto diverso da quello della stampante. La carta spesso può richiedere un periodo di condizionamento più lungo.

Direzione della grana

La grana è l'allineamento delle fibre di carta in un foglio. La grana può essere *lunga*, se segue la lunghezza del foglio, oppure *corta*, se segue la larghezza.

Per la carta di peso compreso tra 60 e 176 g/m² (16–47 libbre), è consigliato il tipo a grana lunga.

Contenuto di fibre

Generalmente, la carta xerografica di alta qualità è interamente composta di pasta di legno sottoposta a trattamenti chimici. Ciò le conferisce un elevato livello di stabilità, che comporta un minor numero di problemi di alimentazione e offre una migliore qualità di stampa. La carta che contiene fibre come il cotone possiede caratteristiche che possono causare problemi di gestione della carta stessa.

Carta non adatta

Si consiglia di non utilizzare i seguenti tipi di carta con la stampante:

- Carte sottoposte a trattamenti chimici utilizzate per eseguire copie senza carta carbone (dette anche carte autocopianti), carta CCP (carbonless copy paper) o NCR (no carbon required)
- Carta prestampata con sostanze chimiche che potrebbero contaminare la stampante
- Carta prestampata che può alterarsi a causa della temperatura nell'unità di fusione della stampante
- Carta prestampata che richiede una registrazione (l'esatta indicazione dell'area di stampa sulla pagina) superiore a $\pm 2,3$ mm ($\pm 0,09$ pollici), ad esempio i moduli OCR (optical character recognition)

In alcuni casi, per stampare correttamente su questi moduli, è possibile regolare la registrazione mediante l'applicazione software.

- Carta patinata (di qualità cancellabile), carta sintetica, carta termica
- Carta con bordi irregolari, ruvida, arricciata o con superficie lavorata
- Carta riciclata non conforme allo standard europeo EN12281:2002
- Carta di grammatura inferiore a 60 g/m² (16 libbre)
- Moduli o documenti composti da più parti

Conservazione della carta

Le seguenti istruzioni per la conservazione della carta consentono di evitare eventuali inceppamenti e di mantenere la qualità di stampa a un livello elevato:

- Conservare la carta nella confezione originale nello stesso ambiente della stampante per 24 - 48 ore prima di eseguire delle stampe.
- Prolungare il periodo di tempo di alcuni giorni se l'ambiente di conservazione o di trasporto è molto diverso da quello della stampante. La carta spesso può richiedere un periodo di condizionamento più lungo.
- Per ottenere risultati ottimali, conservare la carta in un ambiente con temperatura di 21 °C (70 °F) e con umidità relativa del 40%.
- La maggior parte dei produttori di etichette consiglia di stampare in un ambiente con temperatura compresa tra 18 e 24 °C (tra 65 e 75 °F) e con umidità relativa compresa tra il 40 e il 60%.
- Conservare la carta nelle apposite confezioni, su uno scaffale o un ripiano anziché sul pavimento.
- Conservare le singole confezioni su una superficie piana.
- Non poggiare nulla sopra le confezioni della carta.
- Rimuovere la carta dalla scatola o dalla confezione solo quando è il momento di caricarla nella stampante. La scatola e la confezione consentono di mantenere la carta pulita, asciutta e piatta.

Sceita dei moduli prestampati e della carta intestata

- Utilizzare carta a grana lunga.
- Utilizzare solo moduli e carta intestata ottenuti con un processo di fotolitografia o di stampa a rilievo.
- Evitare tipi di carta con superfici ruvide o lavorate.
- Utilizzare inchiostri che non risentano dell'eventuale presenza di resina nel toner. Tra gli inchiostri che soddisfano tali requisiti sono solitamente compresi gli inchiostri stabilizzati per ossidazione od oleosi ma non quelli al lattice.
- Eseguire una stampa di prova sui moduli prestampati e la carta intestata che si desidera utilizzare prima di acquistarne grandi quantità. Questa azione stabilisce se l'inchiostro sul modulo prestampato o sulla carta intestata influisce sulla qualità di stampa.
- In caso di dubbio, contattare il fornitore della carta.
- Quando si esegue la stampa su carta intestata, caricare la carta con l'orientamento corretto per la stampante in uso.

Formati carta supportati

| Formato carta | Vassoio standard o opzionale da 250 fogli | Alimentatore manuale | Stampa su due lati | ADF | Vetro dello scanner |
|--|---|----------------------|--------------------|-----|---------------------|
| A4 210 x 297 mm (8,27 x 11,7 poll.) | ✓ | ✓ | ✓ | ✓ | ✓ |
| A5¹ 148 x 210 mm (5,83 x 8,27 poll.) | ✓ | ✓ | X | ✓ | ✓ |
| A6 105 x 148 mm (4,13 x 5,83 poll.) | ✓ | ✓ | X | ✓ | ✓ |
| JIS B5 182 x 257 mm (7,17 x 10,1 poll.) | ✓ | ✓ | X | ✓ | ✓ |
| Oficio (Messico) 215,9 x 340,4 mm (8,5 x 13,4 poll.) | ✓ | ✓ | ✓ | ✓ | X |
| Hagaki 100 x 148 mm (3,94 x 5,83 poll.) | ✓ | ✓ | X | X | ✓ |
| Statement 139,7 x 215,9 mm (5,5 x 8,5 poll.) | ✓ | ✓ | X | ✓ | ✓ |
| Executive 184,2 x 266,7 mm (7,25 x 10,5 poll.) | ✓ | ✓ | X | ✓ | ✓ |
| Letter 215,9 x 279,4 mm (8,5 x 11 poll.) | ✓ | ✓ | ✓ | ✓ | ✓ |
| Legal 215,9 x 355,6 mm (8,5 x 14 poll.) | ✓ | ✓ | ✓ | ✓ | X |
| Folio 215,9 x 330,2 mm (8,5 x 13 poll.) | ✓ | ✓ | ✓ | ✓ | X |
| Universal^{2,3} Da 98,4 x 148 mm (3,86 x 5,83 poll.) a 215,9 x 355,6 mm (8,5 x 14 poll.) | ✓ | ✓ | ✓ | ✓ | ✓ ⁴ |
| Universal^{2,3} Da 25,4 x 25,4 mm (1 x 1 poll.) a 215,9 x 297 mm (8,5 x 11,69 poll.) | X | X | X | X | ✓ |

¹ Il senso di alimentazione predefinito supportato è dal lato lungo. In caso di alimentazione dal lato corto, il formato A5 viene trattato come carta stretta.

² Se è selezionata questa opzione, si ottiene un formato di pagina pari a 215,9 x 355,6 mm (8,5 x 14 poll.) a meno di diverse indicazioni specificate dall'applicazione software.

³ Caricare il formato di carta stretto inserendo il lato corto per primo nella stampante.

⁴ Supporta formati carta solo fino a 216 x 297 mm (8,5 x 11,7 poll.).

⁵ Il vassoio standard da 250 fogli supporta solo fino a un massimo di cinque buste alla volta. Il vassoio opzionale da 250 fogli supporta fino a 40 buste alla volta.

| Formato carta | Vassoio standard o opzionale da 250 fogli | Alimentatore manuale | Stampa su due lati | ADF | Vetro dello scanner |
|--|---|----------------------|--------------------|-----|---------------------|
| Universal ^{2,3} Da 105 x 148 mm (4,13 x 5,83 poll.) a 215,9 x 355,6 mm (8,5 x 14 poll.) | X | X | X | ✓ | X |
| Busta 7 3/4 98,4 x 190,5 mm (3,875 x 7,5 poll.) | ✓ ⁵ | ✓ | X | X | ✓ |
| Busta 9 98,4 x 225,4 mm (3,875 x 8,9 poll.) | ✓ ⁵ | ✓ | X | X | ✓ |
| Busta 10 104,8 x 241,3 mm (4,12 x 9,5 poll.) | ✓ ⁵ | ✓ | X | X | ✓ |
| Busta DL 110 x 220 mm (4,33 x 8,66 poll.) | ✓ ⁵ | ✓ | X | X | ✓ |
| Busta C5 162 x 229 mm (6,38 x 9,01 poll.) | ✓ ⁵ | ✓ | X | X | ✓ |
| Busta B5 176 x 250 mm (6,93 x 9,84 poll.) | ✓ ⁵ | ✓ | X | X | ✓ |
| Altre buste Da 98,4 x 162 mm (3,87 x 6,38 poll.) a 176 x 250 mm (6,93 x 9,84 poll.) | ✓ ⁵ | ✓ | X | X | N/D |

¹ Il senso di alimentazione predefinito supportato è dal lato lungo. In caso di alimentazione dal lato corto, il formato A5 viene trattato come carta stretta.

² Se è selezionata questa opzione, si ottiene un formato di pagina pari a 215,9 x 355,6 mm (8,5 x 14 poll.) a meno di diverse indicazioni specificate dall'applicazione software.

³ Caricare il formato di carta stretto inserendo il lato corto per primo nella stampante.

⁴ Supporta formati carta solo fino a 216 x 297 mm (8,5 x 11,7 poll.).

⁵ Il vassoio standard da 250 fogli supporta solo fino a un massimo di cinque buste alla volta. Il vassoio opzionale da 250 fogli supporta fino a 40 buste alla volta.

Tipi di carta supportati

Note:

- Le etichette, le buste e i cartoncini vengono sempre stampati a velocità ridotta.
- Le etichette sono supportate per uso occasionale e devono essere testate per l'accettabilità.
- L'ADF supporta solo carta normale.

| Tipo di carta | Vassoio standard o opzionale da 250 fogli | Alimentatore manuale | Stampa su due lati |
|----------------------|---|----------------------|--------------------|
| Carta normale | ✓ | ✓ | ✓ |
| Cartoncino | ✓ | ✓ | X |
| Etichette | ✓ | ✓ | X |
| Buste | ✓ | ✓ | X |

Pesi della carta supportati

Nota: L'ADF supporta carta da 60 a 90 g/m² (da 16 a 24 libbre).

| Tipo e peso della carta | Vassoio standard o opzionale da 250 fogli | Alimentatore manuale | Stampa su due lati |
|--|---|----------------------|--------------------|
| Carta leggera Da 60 a 74,9 g/m ² a grana lunga (da 16 a 19,9 libbre) | ✓ | ✓ | ✓ |
| Carta normale Da 75 a 90,3 g/m ² a grana lunga (da 20 a 24 libbre) | ✓ | ✓ | ✓ |
| Carta pesante Da 90,3 a 105 g/m ² a grana lunga (da 24,1 a 28 libbre) | ✓ | ✓ | ✓ |
| Cartoncino Da 105,1 a 162 g/m ² a grana lunga (da 28,1 a 43 libbre) | ✓ | ✓ | X |
| Cartoncino Da 163 a 200 g/m ² a grana lunga (da 43,1 a 53 libbre) | X | ✓ | X |
| Etichette di carta 131 g/m ² (35 libbre) | ✓ | ✓ | X |
| Buste Da 60 a 105 g/m ² (da 16 a 28 libbre) | ✓ | ✓ | X |

Impostazione, installazione e configurazione

Scelta della posizione della stampante

- Lasciare spazio sufficiente per aprire vassoi, coperchi e sportelli e per installare opzioni hardware.
- Installare la stampante vicino a una presa elettrica.

⚠ ATTENZIONE - PERICOLO DI LESIONI: Per evitare il rischio di incendio o scosse elettriche, collegare il cavo di alimentazione a una presa elettrica dotata di messa a terra e con le specifiche adeguate, situata in prossimità dell'apparecchio e facilmente accessibile.

⚡ ATTENZIONE - PERICOLO DI SCOSSE ELETTRICHE: Per evitare il rischio di scosse elettriche, non posizionare o utilizzare questo prodotto in prossimità di acqua o superfici bagnate.

- Accertarsi che il flusso d'aria nella stanza sia conforme all'ultima revisione delle norme standard ASHRAE 62 o CEN TC 156.
- Scegliere una superficie piana, solida e stabile.
- Posizionare la stampante:
 - Al riparo da polvere e sporcizia
 - Al riparo da punti di cucitrice sfusi e graffette
 - Lontano dal flusso diretto di eventuali condizionatori d'aria, riscaldatori o ventilatori
 - Al riparo dalla luce solare diretta e da livelli estremi di umidità
- Osservare l'intervallo di temperatura.

| | |
|------------------------------|---------------------------------|
| Temperatura di funzionamento | Da 10 a 32,2 °C (da 50 a 90 °F) |
|------------------------------|---------------------------------|

- Consentire la seguente quantità di spazio consigliata intorno alla stampante per una corretta ventilazione:



| | | |
|---|-----------------|-------------------|
| 1 | In alto | 305 mm (12 poll.) |
| 2 | Lato posteriore | 102 mm (4 poll.) |
| 3 | Lato destro | 76 mm (3 poll.) |

| | | |
|---|---------------|-----------------|
| 4 | Anteriore | 76 mm (3 poll.) |
| 5 | Lato sinistro | 76 mm (3 poll.) |

Collegamento dei cavi

- ATTENZIONE - PERICOLO DI SCOSSE ELETTRICHE:** per evitare il rischio di scosse elettriche, non installare questo prodotto né effettuare i collegamenti elettrici o dei cavi, ad esempio del cavo di alimentazione, della funzione fax o del telefono, durante un temporale.
- ATTENZIONE - PERICOLO DI LESIONI:** per evitare il rischio di incendio o scosse elettriche, collegare il cavo di alimentazione a una presa elettrica dotata di messa a terra e con le specifiche adeguate, situata in prossimità dell'apparecchio e facilmente accessibile.
- ATTENZIONE - PERICOLO DI LESIONI:** per evitare il rischio di incendi o scosse elettriche, utilizzare solo il cavo di alimentazione fornito con il prodotto o i componenti sostitutivi autorizzati dal produttore.
- ATTENZIONE - PERICOLO DI LESIONI:** per ridurre il rischio di incendio, utilizzare solo un cavo AWG 26 o un cavo per telecomunicazioni di sezione superiore (RJ-11) quando si collega il prodotto alla rete telefonica commutata pubblica. Per gli utenti in Australia, il cavo deve essere approvato dall'autorità australiana per i media e le comunicazioni (ACMA).

Attenzione - Possibili danni: per evitare la perdita di dati o il malfunzionamento della stampante, non toccare il cavo USB, eventuali adattatori di rete wireless o la stampante nelle aree mostrate mentre è in corso la stampa.



| | Porta della stampante | Funzione |
|---|---|---|
| 1 | porta LINE Nota: disponibili solo in alcuni modelli di stampante. | Collegare la stampante a una linea telefonica attiva tramite una presa a muro standard (RJ-11), un filtro DSL o un adattatore VoIP o qualsiasi altro adattatore che consente di accedere alla linea telefonica per inviare e ricevere fax. Nota: Per abilitare la funzione di fax manuale, utilizzare uno sdoppiatore per fax con cavo. |
| 2 | porta Ethernet | Collegare la stampante a una rete. |

| | Porta della stampante | Funzione |
|---|----------------------------------|---|
| 3 | porta USB della stampante | Collegare la stampante a un computer. |
| 4 | Presca del cavo di alimentazione | Collegare la stampante a una presa elettrica dotata di messa a terra. |

Installazione dei vassoi opzionali

⚠ ATTENZIONE - PERICOLO DI SCOSSE ELETTRICHE: Per evitare il rischio di scosse elettriche, se si accede alla scheda del controller o si installano periferiche di memoria o hardware opzionali dopo aver configurato la stampante, prima di continuare, spegnere la stampante e scollegare il cavo di alimentazione dalla presa elettrica. Spegnere gli eventuali dispositivi collegati alla stampante e scollegare tutti i cavi della stampante.

- 1 Spegnere la stampante.
- 2 Scollegare il cavo di alimentazione dalla presa elettrica e dalla stampante.
- 3 Estrarre il vassoio opzionale dalla confezione e rimuovere tutto il materiale di imballaggio.
- 4 Allineare la stampante al vassoio opzionale e abbassarla fino a bloccarla in posizione.

⚠ ATTENZIONE - PERICOLO DI LESIONI: se la stampante pesa più di 20 kg (44 libbre), potrebbe richiedere due o più persone per essere sollevata in modo sicuro.



- 5 Collegare il cavo di alimentazione alla stampante e alla presa elettrica.

⚠ ATTENZIONE - PERICOLO DI LESIONI: per evitare il rischio di incendio o scosse elettriche, collegare il cavo di alimentazione a una presa elettrica dotata di messa a terra e con le specifiche adeguate, situata in prossimità dell'apparecchio e facilmente accessibile.

- 6 Accendere la stampante.

Aggiungere il vassoio nel driver di stampa per renderlo disponibile per i processi di stampa. Per ulteriori informazioni, vedere ["Aggiunta delle opzioni disponibili nel driver di stampa" a pagina 43.](#)

Impostazione della stampante in modalità fax

Impostazione della funzione fax con il fax analogico

Note:

- questa funzione è disponibile solo per alcuni modelli di stampante.
- Alcuni metodi di collegamento sono applicabili solo in alcuni paesi o regioni.
- Se la funzione fax è abilitata e non completamente impostata, la spia luminosa potrebbe lampeggiare in rosso.
- Se non si dispone di un ambiente TCP/IP, utilizzare il pannello di controllo per configurare la funzione fax.

Attenzione - Possibili danni: per evitare la perdita di dati o il malfunzionamento della stampante, non toccare i cavi o la stampante nell'area mostrata mentre è in corso l'invio o la ricezione di un fax.



Utilizzo dell'impostazione guidata del fax nella stampante

Note:

- L'installazione guidata è disponibile solo se non è configurato alcun fax basato su periferica, ad esempio analogico, etherFAX o fax su IP (FoIP).
- prima di utilizzare la procedura guidata, assicurarsi che il firmware della stampante sia aggiornato. Per ulteriori informazioni, vedere ["Aggiornamento del firmware" a pagina 42.](#)

- 1** Nella schermata iniziale toccare **Fax**.
- 2** Toccare **Imposta ora**.
- 3** Digitare il nome del fax, quindi toccare **Avanti**.
- 4** Immettere il numero del fax, quindi toccare **Fine**.

Utilizzo del menu Impostazioni nella stampante

- 1 Nella schermata iniziale, toccare **Impostazioni > Fax > Impostazione fax > Impostazioni fax generali**.
- 2 Configurare le impostazioni.

Utilizzo di Embedded Web Server

- 1 Aprire un browser Web e immettere l'indirizzo IP della stampante nel relativo campo.

Note:

- Visualizzare l'indirizzo IP della stampante nella schermata iniziale. L'indirizzo IP è composto da quattro serie di numeri separati da punti, ad esempio 123.123.123.123.
- Se si utilizza un proxy, disabilitarlo temporaneamente per caricare correttamente la pagina Web.

- 2 Fare clic su **Impostazioni > Fax > Impostazione fax > Impostazioni fax generali**.
- 3 Configurare le impostazioni.
- 4 Applicare le modifiche.

Impostazione della funzione fax con il server fax

Note:

- Questa funzione consente di inviare messaggi fax a un provider di servizi fax che supporta la ricezione e-mail.
- Questa funzione supporta solo i messaggi fax in uscita. Per la ricezione dei fax, assicurarsi che nella stampante sia configurato un fax basato su periferica, ad esempio fax analogico, etherFAX o Fax over IP (FoIP).

- 1 Aprire un browser Web e immettere l'indirizzo IP della stampante nel relativo campo.

Note:

- Visualizzare l'indirizzo IP della stampante nella schermata iniziale. L'indirizzo IP è composto da quattro serie di numeri separati da punti, ad esempio 123.123.123.123.
- Se si utilizza un proxy, disabilitarlo temporaneamente per caricare correttamente la pagina Web.

- 2 Fare clic su **Impostazioni > Fax**.

- 3 Nel menu Modalità fax, selezionare **Server fax**, quindi fare clic su **Salva**.

- 4 Fare clic su **Impostazione server fax**.

- 5 Nel campo Formato A, digitare **[#]@myfax.com**, dove **[#]** è il numero di fax e **myfax.com** è il dominio del provider fax.

Note:

- Se necessario, configurare i campi Indirizzo di risposta, Oggetto o Messaggio.
- Per consentire alla stampante di ricevere i messaggi fax, attivare l'impostazione di ricezione fax basata su periferica. Accertarsi di avere un fax basato su periferica configurato.

- 6 Fare clic su **Salva**.

7 Fare clic su **Impostazioni e-mail del server fax**, quindi effettuare una delle seguenti operazioni:

- Abilitare **Usa server SMTP e-mail**.

Nota: se le impostazioni SMTP e-mail non sono configurate, vedere ["Configurazione delle impostazioni SMTP e-mail" a pagina 28](#).

- Configurare le impostazioni SMTP. Per ulteriori informazioni, rivolgersi al provider del servizio e-mail.

8 Applicare le modifiche.

Impostazione del fax tramite una linea telefonica standard

Nota: queste istruzioni sono valide solo per le stampanti che supportano il fax analogico.



ATTENZIONE - PERICOLO DI SCOSSE ELETTRICHE: per evitare il rischio di scosse elettriche, non installare questo prodotto né effettuare i collegamenti elettrici o dei cavi, ad esempio del cavo di alimentazione, della funzione fax o del telefono, durante un temporale.



ATTENZIONE - PERICOLO DI SCOSSE ELETTRICHE: Per evitare il rischio di scosse elettriche, non utilizzare la funzione fax in caso di temporali.



ATTENZIONE - PERICOLO DI LESIONI: per ridurre il rischio di incendio, utilizzare solo un cavo AWG 26 o un cavo per telecomunicazioni di sezione superiore (RJ-11) quando si collega il prodotto alla rete telefonica commutata pubblica. Per gli utenti in Australia, il cavo deve essere approvato dall'autorità australiana per i media e le comunicazioni (ACMA).

Impostazione 1: La stampante è collegata a una linea fax dedicata

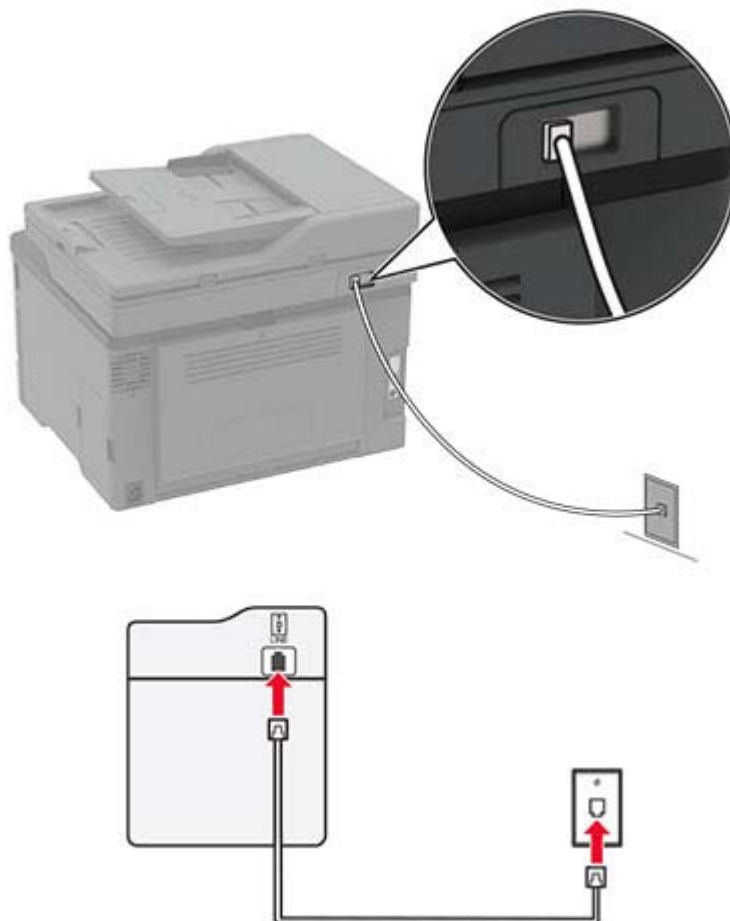

- 1 Collegare un'estremità del cavo telefonico alla porta LINE della stampante.
- 2 Collegare l'altra estremità del cavo a una presa a muro analogica attiva.

Note:

- È possibile impostare la stampante per la ricezione di fax automatica (Risposta automatica su **Attivata**) o manuale (Risposta automatica su **Disattivata**).
- Se si desidera che i fax vengano ricevuti automaticamente, impostare la stampante in modo che risponda dopo un numero di squilli specificato.

Impostazione 2: La stampante condivide la linea con una segreteria telefonica

Nota: Se ci si abbona a un servizio di suoneria differenziata, accertarsi di impostare la sequenza di squilli corretta per la stampante. In caso contrario, la stampante non riceve i fax neppure se è stata impostata la ricezione automatica.

Collegata a una diversa presa a muro

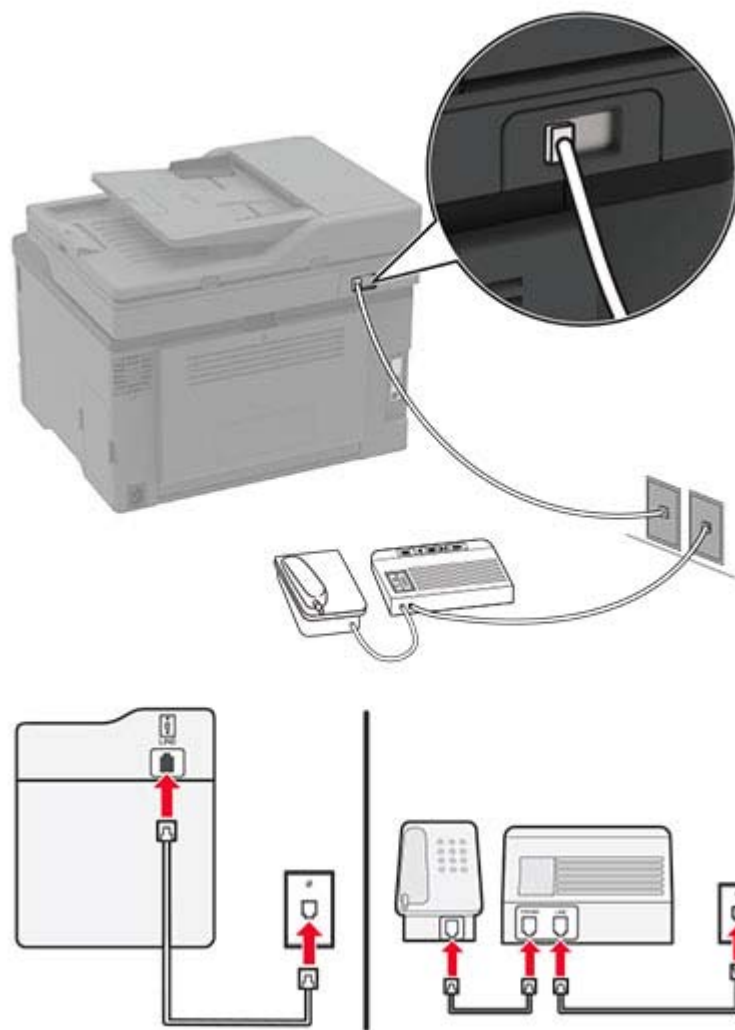

1 Collegare un'estremità del cavo telefonico alla porta LINE della stampante.

2 Collegare l'altra estremità del cavo a una presa a muro analogica attiva.

Note:

- Se si dispone di un unico numero telefonico sulla linea, impostare la stampante per la ricezione automatica dei fax.
- Impostare la stampante per rispondere alle chiamate due squilli dopo la segreteria telefonica. Se, ad esempio, la segreteria telefonica risponde alle chiamate dopo quattro squilli, impostare l'opzione Squilli prima della risposta su **6**.

Impostazione del fax in paesi o regioni con diverse prese telefoniche a muro e spine

Nota: queste istruzioni sono valide solo per le stampanti che supportano il fax analogico.

 **ATTENZIONE - PERICOLO DI SCOSSE ELETTRICHE:** per evitare il rischio di scosse elettriche, non installare questo prodotto né effettuare i collegamenti elettrici o dei cavi, ad esempio del cavo di alimentazione, della funzione fax o del telefono, durante un temporale.

 **ATTENZIONE - PERICOLO DI SCOSSE ELETTRICHE:** Per evitare il rischio di scosse elettriche, non utilizzare la funzione fax in caso di temporali.

 **ATTENZIONE - PERICOLO DI LESIONI:** per ridurre il rischio di incendio, utilizzare solo un cavo AWG 26 o un cavo per telecomunicazioni di sezione superiore (RJ-11) quando si collega il prodotto alla rete telefonica commutata pubblica. Per gli utenti in Australia, il cavo deve essere approvato dall'autorità australiana per i media e le comunicazioni (ACMA).

La presa a muro standard adottata dalla maggior parte dei paesi e delle regioni è RJ-11. Se la presa a muro o l'apparecchiatura presente nell'edificio non è compatibile con questo tipo di connessione è necessario utilizzare un adattatore telefonico. È possibile che non venga fornito un adattatore insieme alla stampante per il paese o la regione di residenza, pertanto potrebbe essere necessario acquistarlo.

Potrebbe essere disponibile una spina dell'adattatore installata nella porta telefono della stampante. Non rimuovere la spina dell'adattatore dalla porta telefono della stampante se ci si collega a un sistema telefonico seriale o a cascata.

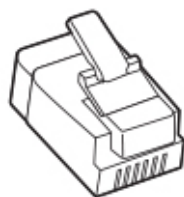

Collegamento della stampante a una presa a muro non RJ-11

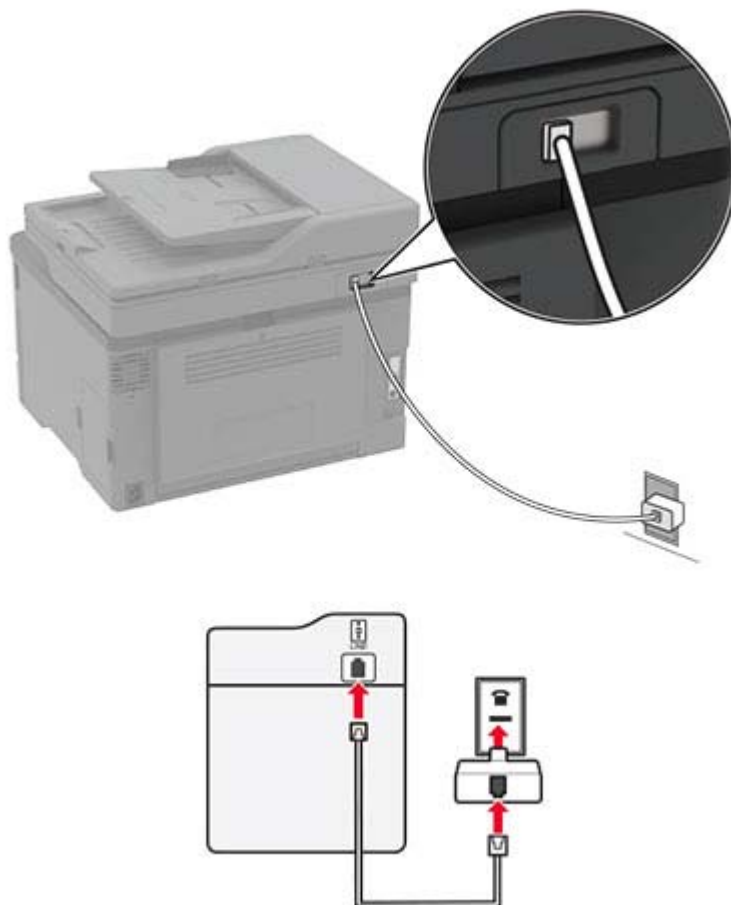

- 1 Collegare un'estremità del cavo telefonico alla porta LINE della stampante.
- 2 Collegare l'altra estremità del cavo telefonico all'adattatore RJ-11, quindi collegare l'adattatore a una presa a muro telefonica attiva.
- 3 Se si desidera collegare un altro dispositivo con un connettore non RJ-11 alla stessa presa a muro, collegarlo direttamente all'adattatore del telefono.

Connessione a un servizio di suoneria differenziata

Con il servizio di suoneria differenziata è possibile disporre di più numeri di telefono su una singola linea telefonica, a ciascuno dei quali è assegnata un diversa sequenza di squilli.

Nota: queste istruzioni sono valide solo per le stampanti che supportano il fax analogico.

- 1 Nella schermata iniziale, toccare **Impostazioni > Fax > Impostazione fax > Impostazioni ricezione fax > Controlli amministrativi > Risposta a.**
- 2 Selezionare una sequenza di squilli.

Impostazione della data e dell'ora del fax

Nota: Verificare che il fax sia configurato. Per ulteriori informazioni, vedere ["Impostazione della stampante in modalità fax" a pagina 21](#).

- 1 Nella schermata iniziale, toccare **Impostazioni** > **Periferica** > **Preferenze** > **Data e ora** > **Configura**.
- 2 Configurare le impostazioni.

Configurazione dell'ora legale

Nota: Verificare che il fax sia configurato. Per ulteriori informazioni, vedere ["Impostazione della stampante in modalità fax" a pagina 21](#).

- 1 Nella schermata iniziale, toccare **Impostazioni** > **Periferica** > **Preferenze** > **Data e ora** > **Configura**.
- 2 Nel menu Fuso orario selezionare **(UTC+utente) Personalizzato**.
- 3 Configurare le impostazioni.

Configurazione delle impostazioni dell'altoparlante del fax

Nota: Verificare che il fax sia configurato. Per ulteriori informazioni, vedere ["Impostazione della stampante in modalità fax" a pagina 21](#).

- 1 Nella schermata iniziale, toccare **Impostazioni** > **Fax** > **Impostazione fax** > **Impostazioni altoparlante**.
- 2 Attenersi alla seguente procedura:
 - Impostare Modalità Altoparlante su **Sempre attivato**.
 - Impostare Volume altoparlante su **Alto**.
 - Attivare Volume suoneria.

Configurazione delle impostazioni SMTP e-mail

Configurare le impostazioni SMTP (Simple Mail Transfer Protocol) per inviare tramite e-mail un documento acquisito. Le impostazioni variano in base al provider del servizio e-mail. Per ulteriori informazioni, vedere [provider del servizio e-mail](#).

Prima di iniziare, assicurarsi che la stampante sia collegata a una rete, a sua volta collegata a Internet.

Utilizzo dell'impostazione guidata e-mail nella stampante

Nota: prima di utilizzare la procedura guidata, assicurarsi che il firmware della stampante sia aggiornato. Per ulteriori informazioni, vedere ["Aggiornamento del firmware" a pagina 42](#).

- 1 Nella schermata iniziale, toccare **E-mail**.
- 2 Toccare **Configura ora**, quindi digitare l'indirizzo e-mail.
- 3 Digitare la password.

Note:

- A seconda del provider del servizio e-mail, digitare la password dell'account, la password dell'app o la password di autenticazione. Per ulteriori informazioni sulla password, consultare l'elenco di [provider del servizio e-mail](#), quindi cercare Password periferica.
- Se il provider non è presente nell'elenco, contattare il proprio provider e chiedere i valori per le impostazioni Gateway SMTP primario, Porta del gateway SMTP primario, Usa SSL/TLS e Autenticazione server SMTP.

4 Toccare **OK**.

Utilizzo del menu Impostazioni nella stampante

1 Nella schermata iniziale, toccare **Impostazioni > E-mail > Configurazione e-mail**.

2 Configurare le impostazioni.

Note:

- Per ulteriori informazioni sulla password, consultare l'elenco di [provider del servizio e-mail](#).
- In caso di provider del servizio e-mail non inclusi nell'elenco, contattare il proprio provider e richiedere le impostazioni.

Utilizzo di Embedded Web Server

1 Aprire un browser Web e immettere l'indirizzo IP della stampante nel relativo campo.

Note:

- Visualizzare l'indirizzo IP della stampante nella schermata iniziale della periferica. L'indirizzo IP è composto da quattro serie di numeri separati da punti, ad esempio 123.123.123.123.
- Se si utilizza un proxy, disabilitarlo temporaneamente per caricare correttamente la pagina Web.

2 Fare clic su **Impostazioni > E-mail**.

3 Dalla sezione Configurazione e-mail, configurare le impostazioni.

4 Fare clic su **Salva**.

Note:

- Per ulteriori informazioni sulla password, consultare l'elenco di [provider del servizio e-mail](#).
- In caso di provider del servizio e-mail non inclusi nell'elenco, contattare il proprio provider e richiedere le impostazioni.

Provider del servizio e-mail

- [AOL Mail](#)
- [Comcast Mail](#)
- [Gmail](#)
- [iCloud Mail](#)
- [Mail.com](#)
- [NetEase Mail \(mail.126.com\)](#)
- [NetEase Mail \(mail.163.com\)](#)
- [NetEase Mail \(mail.yeah.net\)](#)

- [Outlook Live](#)
- [QQ Mail](#)
- [Sina Mail](#)
- [Sohu Mail](#)
- [Yahoo! Posta](#)
- [Zoho Mail](#)

Note:

- Se si verificano errori utilizzando le impostazioni fornite, contattare il provider del servizio e-mail.
- Per i provider del servizio e-mail non inclusi nell'elenco, contattare il proprio provider.

AOL Mail

| Impostazione | Valore |
|---|---|
| Gateway SMTP primario | smtp.aol.com |
| Porta del gateway SMTP primario | 587 |
| Usa SSL/TLS | Obbligatorio |
| Richiedi certificato attendibile | Disabilitato |
| Indirizzo di risposta | Il proprio indirizzo e-mail |
| Autenticazione server SMTP | Accesso/Semplice |
| E-mail avviata dalla periferica | Usa credenziali SMTP periferica |
| ID utente della periferica | Il proprio indirizzo e-mail |
| Password periferica | Password dell'app Nota: per creare una password dell'app, andare alla pagina di sicurezza dell'account AOL , effettuare l'accesso, quindi fare clic su Genera password per l'app . |

Comcast Mail

| Impostazione | Valore |
|---|---------------------------------|
| Gateway SMTP primario | smtp.comcast.net |
| Porta del gateway SMTP primario | 587 |
| Usa SSL/TLS | Obbligatorio |
| Richiedi certificato attendibile | Disabilitato |
| Indirizzo di risposta | Il proprio indirizzo e-mail |
| Autenticazione server SMTP | Accesso/Semplice |
| E-mail avviata dalla periferica | Usa credenziali SMTP periferica |
| ID utente della periferica | Il proprio indirizzo e-mail |
| Password periferica | Password dell'account |

Gmail™

Nota: assicurarsi che la verifica in due passaggi sia abilitata per il proprio account Google. Per abilitare la verifica in due passaggi, andare alla pagina [Sicurezza dell'account Google](#), effettuare l'accesso, quindi nella sezione "Accesso a Google" fare clic su **Verifica in due passaggi**.

| Impostazione | Valore |
|---|--|
| Gateway SMTP primario | smtp.gmail.com |
| Porta del gateway SMTP primario | 587 |
| Usa SSL/TLS | Obbligatorio |
| Richiedi certificato attendibile | Disabilitato |
| Indirizzo di risposta | Il proprio indirizzo e-mail |
| Autenticazione server SMTP | Accesso/Semplice |
| E-mail avviata dalla periferica | Usa credenziali SMTP periferica |
| ID utente della periferica | Il proprio indirizzo e-mail |
| Password periferica | Password dell'app Note: <ul style="list-style-type: none"> • per creare una password dell'app, andare alla pagina Sicurezza dell'account Google, effettuare l'accesso, quindi, nella sezione Accesso a Google, fare clic su Password per le app. • "Password per le app" compare solo se è abilitata la verifica in due passaggi. |

iCloud Mail

Nota: assicurarsi che la verifica in due passaggi sia abilitata per il proprio account.

| Impostazione | Valore |
|---|--|
| Gateway SMTP primario | smtp.mail.me.com |
| Porta del gateway SMTP primario | 587 |
| Usa SSL/TLS | Obbligatorio |
| Richiedi certificato attendibile | Disabilitato |
| Indirizzo di risposta | Il proprio indirizzo e-mail |
| Autenticazione server SMTP | Accesso/Semplice |
| E-mail avviata dalla periferica | Usa credenziali SMTP periferica |
| ID utente della periferica | Il proprio indirizzo e-mail |
| Password periferica | Password dell'app Nota: per creare una password dell'app, andare alla pagina di gestione dell'account iCloud , effettuare l'accesso, quindi, nella sezione Protezione, fare clic su Genera password . |

Mail.com

| Impostazione | Valore |
|---|---------------------------------|
| Gateway SMTP primario | smtp.mail.com |
| Porta del gateway SMTP primario | 587 |
| Usa SSL/TLS | Obbligatorio |
| Richiedi certificato attendibile | Disabilitato |
| Indirizzo di risposta | Il proprio indirizzo e-mail |
| Autenticazione server SMTP | Accesso/Semplice |
| E-mail avviata dalla periferica | Usa credenziali SMTP periferica |
| ID utente della periferica | Il proprio indirizzo e-mail |
| Password periferica | Password dell'account |

NetEase Mail (mail.126.com)

Nota: assicurarsi che il servizio SMTP sia abilitato per il proprio account. Per abilitare il servizio, nella pagina iniziale di NetEase Mail, fare clic su **Impostazioni > POP3/SMTP/IMAP**, quindi abilitare **Servizio IMAP/SMTP** o **Servizio POP3/SMTP**.

| Impostazione | Valore |
|---|---|
| Gateway SMTP primario | smtp.126.com |
| Porta del gateway SMTP primario | 465 |
| Usa SSL/TLS | Obbligatorio |
| Richiedi certificato attendibile | Disabilitato |
| Indirizzo di risposta | Il proprio indirizzo e-mail |
| Autenticazione server SMTP | Accesso/Semplice |
| E-mail avviata dalla periferica | Usa credenziali SMTP periferica |
| ID utente della periferica | Il proprio indirizzo e-mail |
| Password periferica | Password di autorizzazione Nota: la password di autorizzazione viene fornita quando si abilita Servizio IMAP/SMTP o Servizio POP3/SMTP. |

NetEase Mail (mail.163.com)

Nota: assicurarsi che il servizio SMTP sia abilitato per il proprio account. Per abilitare il servizio, nella pagina iniziale di NetEase Mail, fare clic su **Impostazioni > POP3/SMTP/IMAP**, quindi abilitare **Servizio IMAP/SMTP** o **Servizio POP3/SMTP**.

| Impostazione | Valore |
|---|--------------|
| Gateway SMTP primario | smtp.163.com |
| Porta del gateway SMTP primario | 465 |
| Usa SSL/TLS | Obbligatorio |
| Richiedi certificato attendibile | Disabilitato |

| Impostazione | Valore |
|--|---|
| Indirizzo di risposta | Il proprio indirizzo e-mail |
| Autenticazione server SMTP | Accesso/Semplice |
| E-mail avviata dalla periferica | Usa credenziali SMTP periferica |
| ID utente della periferica | Il proprio indirizzo e-mail |
| Password periferica | Password di autorizzazione Nota: la password di autorizzazione viene fornita quando si abilita Servizio IMAP/SMTP o Servizio POP3/SMTP. |

NetEase Mail (mail.yeah.net)

Nota: assicurarsi che il servizio SMTP sia abilitato per il proprio account. Per abilitare il servizio, nella pagina iniziale di NetEase Mail, fare clic su **Impostazioni > POP3/SMTP/IMAP**, quindi abilitare **Servizio IMAP/SMTP** o **Servizio POP3/SMTP**.

| Impostazione | Valore |
|---|---|
| Gateway SMTP primario | smtp.yeah.net |
| Porta del gateway SMTP primario | 465 |
| Usa SSL/TLS | Obbligatorio |
| Richiedi certificato attendibile | Disabilitato |
| Indirizzo di risposta | Il proprio indirizzo e-mail |
| Autenticazione server SMTP | Accesso/Semplice |
| E-mail avviata dalla periferica | Usa credenziali SMTP periferica |
| ID utente della periferica | Il proprio indirizzo e-mail |
| Password periferica | Password di autorizzazione Nota: la password di autorizzazione viene fornita quando si abilita Servizio IMAP/SMTP o Servizio POP3/SMTP. |

Outlook Live

Queste impostazioni si applicano ai domini e-mail outlook.com e hotmail.com.

| Impostazione | Valore |
|---|---------------------------------|
| Gateway SMTP primario | smtp.office365.com |
| Porta del gateway SMTP primario | 587 |
| Usa SSL/TLS | Obbligatorio |
| Richiedi certificato attendibile | Disabilitato |
| Indirizzo di risposta | Il proprio indirizzo e-mail |
| Autenticazione server SMTP | Accesso/Semplice |
| E-mail avviata dalla periferica | Usa credenziali SMTP periferica |
| ID utente della periferica | Il proprio indirizzo e-mail |

| Impostazione | Valore |
|----------------------------|---|
| Password periferica | Password dell'account o password dell'app Note: <ul style="list-style-type: none"> • Per gli account con verifica in due passaggi disabilitata, utilizzare la password del proprio account. • Per gli account con verifica in due passaggi abilitata, utilizzare una password dell'app. Per creare una password dell'app, andare alla pagina Gestione account di Outlook Live, quindi effettuare l'accesso. |

QQ Mail

Nota: assicurarsi che il servizio SMTP sia abilitato per il proprio account. Per abilitare il servizio, dalla pagina iniziale di QQ Mail, fare clic su **Impostazioni > Account**. Nella sezione Servizio POP3/IMAP/SMTP/Exchange/CardDAV/CalDAV, abilitare **Servizio POP3/SMTP** o **Servizio IMAP/SMTP**.

| Impostazione | Valore |
|---|---|
| Gateway SMTP primario | smtp.qq.com |
| Porta del gateway SMTP primario | 587 |
| Usa SSL/TLS | Obbligatorio |
| Richiedi certificato attendibile | Disabilitato |
| Indirizzo di risposta | Il proprio indirizzo e-mail |
| Autenticazione server SMTP | Accesso/Semplice |
| E-mail avviata dalla periferica | Usa credenziali SMTP periferica |
| ID utente della periferica | Il proprio indirizzo e-mail |
| Password periferica | Codice di autorizzazione Nota: per generare un codice di autorizzazione, nella pagina iniziale di QQ Mail, fare clic su Impostazioni > Account , quindi, nella sezione Servizio POP3/IMAP/SMTP/Exchange/CardDAV/CalDAV, fare clic su Genera codice di autorizzazione . |

Sina Mail

Nota: assicurarsi che il servizio POP3/SMTP sia abilitato per il proprio account. Per abilitare il servizio, dalla pagina iniziale di Sina Mail, fare clic su **Impostazioni > Altre impostazioni > POP/IMAP/SMTP lato utente**, quindi abilitare **Servizio POP3/SMTP**.

| Impostazione | Valore |
|---|-----------------------------|
| Gateway SMTP primario | smtp.sina.com |
| Porta del gateway SMTP primario | 587 |
| Usa SSL/TLS | Obbligatorio |
| Richiedi certificato attendibile | Disabilitato |
| Indirizzo di risposta | Il proprio indirizzo e-mail |
| Autenticazione server SMTP | Accesso/Semplice |

| Impostazione | Valore |
|--|---|
| E-mail avviata dalla periferica | Usa credenziali SMPT periferica |
| ID utente della periferica | Il proprio indirizzo e-mail |
| Password periferica | Codice di autorizzazione Nota: per creare un codice di autorizzazione, dalla pagina iniziale delle e-mail, fare clic su Impostazioni > Altre impostazioni > POP/IMAP/SMTP lato utente , quindi abilitare Stato codice di autorizzazione . |

Sohu Mail

Nota: assicurarsi che il servizio SMTP sia abilitato per il proprio account. Per abilitare il servizio, nella pagina iniziale di Sohu Mail, fare clic su **Opzioni > Impostazioni > POP3/SMTP/IMAP**, quindi abilitare **Servizio IMAP/SMTP** o **Servizio POP3/SMTP**.

| Impostazione | Valore |
|---|---|
| Gateway SMTP primario | smtp.sohu.com |
| Porta del gateway SMTP primario | 465 |
| Usa SSL/TLS | Obbligatorio |
| Richiedi certificato attendibile | Disabilitato |
| Indirizzo di risposta | Il proprio indirizzo e-mail |
| Autenticazione server SMTP | Accesso/Semplice |
| E-mail avviata dalla periferica | Usa credenziali SMPT periferica |
| ID utente della periferica | Il proprio indirizzo e-mail |
| Password periferica | Password indipendente Nota: la password indipendente viene fornita quando si abilita Servizio IMAP/SMTP o Servizio POP3/SMTP. |

Yahoo! Posta

| Impostazione | Valore |
|---|--|
| Gateway SMTP primario | smtp.mail.yahoo.com |
| Porta del gateway SMTP primario | 587 |
| Usa SSL/TLS | Obbligatorio |
| Richiedi certificato attendibile | Disabilitato |
| Indirizzo di risposta | Il proprio indirizzo e-mail |
| Autenticazione server SMTP | Accesso/Semplice |
| E-mail avviata dalla periferica | Usa credenziali SMPT periferica |
| ID utente della periferica | Il proprio indirizzo e-mail |
| Password periferica | Password dell'app Nota: per creare una password dell'app, andare alla pagina di sicurezza dell'account Yahoo , effettuare l'accesso, quindi fare clic su Genera password dell'app . |

Zoho Mail

| Impostazione | Valore |
|----------------------------------|--|
| Gateway SMTP primario | smtp.zoho.com |
| Porta del gateway SMTP primario | 587 |
| Usa SSL/TLS | Obbligatorio |
| Richiedi certificato attendibile | Disabilitato |
| Indirizzo di risposta | Il proprio indirizzo e-mail |
| Autenticazione server SMTP | Accesso/Semplice |
| E-mail avviata dalla periferica | Usa credenziali SMPT periferica |
| ID utente della periferica | Il proprio indirizzo e-mail |
| Password periferica | <p>Password dell'account o password dell'app</p> <p>Note:</p> <ul style="list-style-type: none"> • Per gli account con verifica in due passaggi disabilitata, utilizzare la password del proprio account. • Per gli account con verifica in due passaggi abilitata, utilizzare una password dell'app. Per creare una password dell'app, andare alla pagina di sicurezza dell'account Zoho Mail, effettuare l'accesso, quindi, nella sezione Password specifiche dell'applicazione, fare clic su Genera nuova password. |

Caricamento della carta e dei supporti speciali

Impostazione del tipo e del formato carta

- 1 Dalla schermata iniziale, selezionare:
Impostazioni > Carta > Configurazione vassoi > Formato/tipo carta > selezionare un'origine carta
- 2 Impostare il formato e il tipo di carta.

Configurazione delle impostazioni di dimensione carta Universale

- 1 Nella schermata iniziale, toccare **Impostazioni > Carta > Configurazione supporti > Impostazione Universale**.
- 2 Configurare le impostazioni.

Caricamento dei vassoi



ATTENZIONE - PERICOLO DI RIBALTAMENTO: per ridurre il rischio di instabilità dell'apparecchiatura, caricare ogni vassoio separatamente. Tenere tutti i vassoi chiusi per quando necessario.

- 1 Rimuovere il vassoio.

Nota: per evitare inceppamenti, non rimuovere i vassoi quando la stampante è occupata.



2 Flettere, aprire a ventaglio e allineare i bordi della carta prima di caricarla.

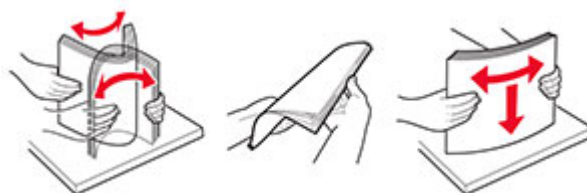

3 Caricare la risma di carta con il lato di stampa rivolto verso l'alto.



Note:

- Per la stampa su una facciata, caricare la carta intestata rivolta verso l'alto, con l'intestazione verso la parte posteriore del vassoio.
- Per la stampa su due lati, caricare la carta intestata rivolta verso il basso, con l'intestazione verso la parte anteriore del vassoio.
- Non far scivolare la carta nel vassoio.
- Per evitare inceppamenti della carta, accertarsi che l'altezza della risma non superi l'indicatore di riempimento massimo della carta.

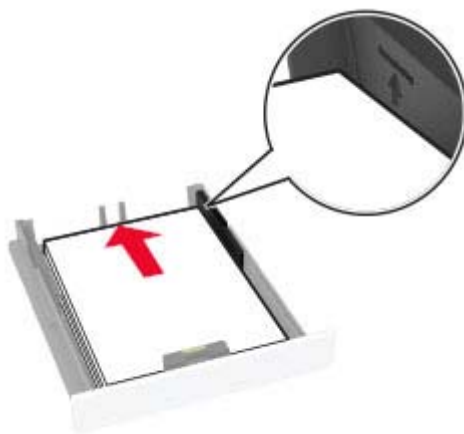

4 Regolare le guide in modo che corrispondano al formato della carta caricato.

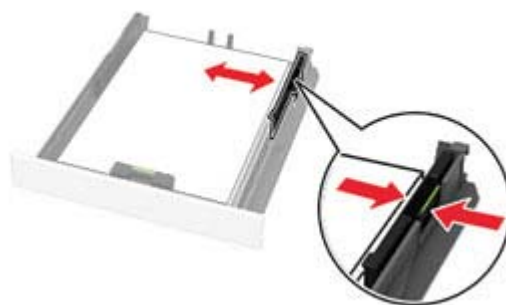
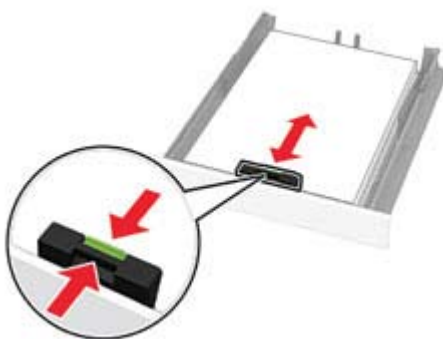

5 Inserire il vassoio.

Se necessario, impostare il tipo e il formato della carta nel pannello di controllo in modo che corrispondano alla carta caricata.

Caricamento dell'alimentatore manuale

- 1 Regolare la guida in base al formato della carta che si sta caricando.



- 2 Caricare un foglio di carta con il lato di stampa rivolto verso l'alto.
 - Caricare la carta intestata con il lato di stampa rivolto verso l'alto, inserendo per primo nella stampante il bordo superiore per la stampa su un lato.

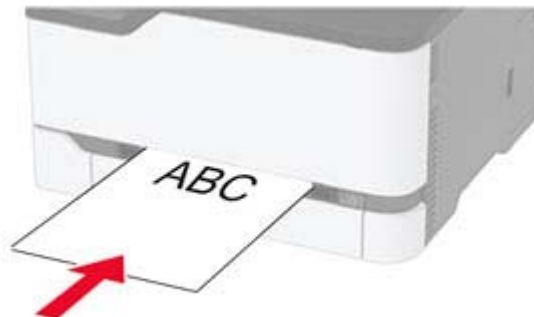

- Caricare la carta intestata con il lato di stampa rivolto verso il basso, inserendo per ultimo il bordo superiore nella stampante per la stampa su due lati.

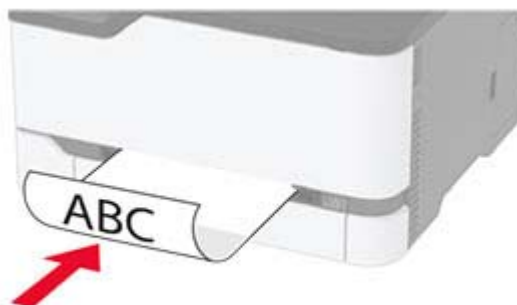

- Caricare la busta con l'aletta rivolta verso il basso e contro il lato destro della guida della carta.

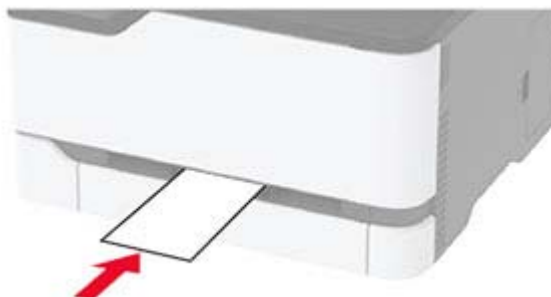

3 Inserire la carta finché il bordo di ingresso non viene intercettato e prelevato dalla stampante.

Note:

- Per evitare inceppamenti della carta, non forzarla nell'alimentatore manuale.
- Prima di inserire un altro foglio, attendere che venga visualizzato un messaggio sul display.

Collegamento dei vassoi

- 1** Nella schermata iniziale, toccare **Impostazioni > Carta > Configurazione vassoi** > e selezionare l'origine della carta.
- 2** Impostare lo stesso formato e tipo di carta per i vassoi da collegare.
- 3** Nella schermata iniziale, toccare **Impostazioni > Periferica > Manutenzione > Menu Configurazione > Configurazione vassoi > Collegamento vassoi**.
- 4** Toccare **Automatico**.

Per scollegare i vassoi, assicurarsi che i vassoi non abbiano le stesse impostazioni di formato e tipo di carta.

Attenzione - Possibili danni: La temperatura del fusore varia in base al tipo di carta specificato. Per evitare problemi di stampa, far corrispondere l'impostazione del tipo di carta nella stampante con quella della carta caricata nel vassoio.

Installazione e aggiornamento di software, driver e firmware

Installazione del software della stampante

Note:

- Il driver di stampa è incluso nel pacchetto del programma di installazione del software.

- Per i computer Macintosh con macOS 10.7 o versione successiva, non è necessario installare il driver per stampare su una stampante certificata AirPrint. Se si desidera utilizzare funzioni di stampa personalizzate, scaricare il driver di stampa.
- 1 Ottenere una copia del pacchetto del programma di installazione del software.
 - Dal CD del software fornito con la stampante.
 - Dal nostro sito Web o dal rivenditore presso il quale è stata acquistata la stampante.
 - 2 Eseguire il programma di installazione, quindi seguire le istruzioni visualizzate sullo schermo del computer.

Installazione del driver del fax

- 1 Accedere al nostro sito Web o contattare il rivenditore presso il quale è stata acquistata la stampante, quindi ottenere il pacchetto di installazione.
- 2 Eseguire il programma di installazione, quindi seguire le istruzioni visualizzate sullo schermo del computer.

Aggiunta di stampanti a un computer

Prima di iniziare, effettuare una delle seguenti operazioni:

- Connettere la stampante e il computer alla stessa rete. Per ulteriori informazioni sulla connessione della stampante a una rete, vedere ["Connessione della stampante a una rete Wi-Fi" a pagina 45](#).
- Connettere il computer alla stampante. Per ulteriori informazioni, vedere ["Connessione di un computer alla stampante" a pagina 47](#).
- Collegare la stampante al computer mediante un cavo USB. Per ulteriori informazioni, vedere ["Collegamento dei cavi" a pagina 19](#).

Nota: il cavo USB è venduto separatamente

Per gli utenti Windows

- 1 Installare il driver di stampa sul computer.

Nota: per ulteriori informazioni, vedere ["Installazione del software della stampante" a pagina 40](#).
 - 2 Aprire **Stampanti e scanner**, quindi fare clic su **Aggiungi una stampante o uno scanner**.
 - 3 A seconda della connessione della stampante, effettuare una delle seguenti operazioni:
 - Selezionare una stampante dall'elenco, quindi fare clic su **Aggiungi dispositivo**.
 - Fare clic su **Mostra stampanti Wi-Fi Direct**, selezionare una stampante, quindi fare clic su **Aggiungi dispositivo**.
 - Fare clic su **La stampante desiderata non è nell'elenco**, quindi, nella finestra **Aggiungi stampante**, procedere come segue:
 - a Selezionare **Aggiungi stampante utilizzando un nome host o un indirizzo TCP/IP**, quindi fare clic su **Avanti**.
 - b Nel campo "Nome host o indirizzo IP" digitare l'indirizzo IP della stampante, quindi fare clic su **Avanti**.
- Note:**
- Visualizzare l'indirizzo IP della stampante nella schermata iniziale della periferica. L'indirizzo IP è composto da quattro serie di numeri separati da punti, ad esempio 123.123.123.123.

- Se si utilizza un proxy, disabilitarlo temporaneamente per caricare correttamente la pagina Web.
- c** Selezionare un driver di stampa, quindi fare clic su **Avanti**.
- d** Selezionare **Usa il driver attualmente installato (scelta consigliata)**, quindi fare clic su **Avanti**.
- e** Digitare un nome per la stampante, quindi fare clic su **Avanti**.
- f** Selezionare un'opzione di condivisione della stampante, quindi fare clic su **Avanti**.
- g** Fare clic su **Fine**.

Per gli utenti Macintosh

- 1** Aprire **Stampanti e scanner** sul computer.
- 2** Fare clic su **+**, quindi selezionare una stampante.
- 3** Nel menu Usa, selezionare un driver di stampa.

Note:

- Per utilizzare il driver di stampa Macintosh, selezionare **AirPrint** o **Secure AirPrint**.
- Se si desidera utilizzare funzioni di stampa personalizzate, selezionare il driver di stampa del produttore. Per installare il driver, vedere ["Installazione del software della stampante" a pagina 40](#).

- 4** Aggiungere la stampante.

Aggiornamento del firmware

Alcune applicazioni richiedono un livello minimo di firmware della periferica per funzionare correttamente.

Per ulteriori informazioni sull'aggiornamento del firmware della periferica, contattare il rappresentante di vendita.

- 1** Aprire un browser Web e immettere l'indirizzo IP della stampante nel relativo campo.

Note:

- Visualizzare l'indirizzo IP della stampante nella schermata iniziale della periferica. L'indirizzo IP è composto da quattro serie di numeri separati da punti, ad esempio 123.123.123.123.
- Se si utilizza un proxy, disabilitarlo temporaneamente per caricare correttamente la pagina Web.

- 2** Fare clic su **Impostazioni** > > **Periferica** > **Aggiorna firmware**.

- 3** Effettuare una delle seguenti operazioni:

- Fare clic su **Verifica disponibilità aggiornamenti** > **Accetto, avvia aggiornamento**.
- Caricare il file flash.
 - a** Individuare il file flash.
 - b** Fare clic su **Carica** > **Avvia**.

Esportazione o importazione di un file di configurazione

È possibile esportare le impostazioni di configurazione della stampante in un file di testo e importare tale file per applicare le impostazioni ad altre stampanti.

- 1** Aprire un browser Web e immettere l'indirizzo IP della stampante nel relativo campo.

Note:

- Visualizzare l'indirizzo IP della stampante nella schermata iniziale della stampante. L'indirizzo IP è composto da quattro serie di numeri separati da punti, ad esempio 123.123.123.123.
- Se si utilizza un server proxy, disattivarlo temporaneamente per caricare correttamente la pagina Web.

2 In Embedded Web Server, fare clic su **Esporta config.** o **Importa configurazione.**

3 Seguire le istruzioni visualizzate sullo schermo.

4 Se la stampante supporta le applicazioni, effettuare le seguenti operazioni:

- a** Fare clic su **App** > selezionare l'applicazione > **Configura.**
- b** Fare clic su **Esporta** o **Importa.**

Aggiunta delle opzioni disponibili nel driver di stampa

Per gli utenti Windows

- 1** Aprire la cartella delle stampanti.
- 2** Selezionare la stampante che si desidera aggiornare, quindi effettuare una delle seguenti operazioni:
 - Per Windows 7 o versioni successive, selezionare **Proprietà stampante.**
 - Per le versioni precedenti, selezionare **Proprietà.**
- 3** Selezionare la scheda Configurazione, quindi selezionare **Aggiorna ora - Richiedi stampante.**
- 4** Applicare le modifiche.

Per gli utenti Macintosh

- 1** Da Preferenze di sistema nel menu Apple, trovare la stampante, quindi selezionare **Opzioni e materiali di consumo.**
- 2** Accedere all'elenco delle opzioni hardware, quindi aggiungere le opzioni installate.
- 3** Applicare le modifiche.

Collegamento in rete

Installazione del server di stampa wireless

- 1 Spegnere la stampante.
- 2 Installare l'adattatore.



3 Collegare la scheda NFC.



4 Accendere la stampante.

Connessione della stampante a una rete Wi-Fi

Prima di iniziare, accertarsi delle seguenti condizioni:

- Adattatore attivo è impostato su Automatico. Nella schermata iniziale, toccare **Impostazioni** > **Rete/Porte** > **Panoramica sulla rete** > **Adattatore attivo**.
- Il cavo Ethernet non è collegato alla stampante.

Utilizzo dell'impostazione guidata wireless nella stampante

prima di utilizzare la procedura guidata, assicurarsi che il firmware della stampante sia aggiornato. Per ulteriori informazioni, vedere ["Aggiornamento del firmware" a pagina 42](#).

- 1 Nella schermata iniziale, toccare  > **Configura ora**.
- 2 Selezionare una rete Wi-Fi e digitare la password.
- 3 Toccare **Fine**.

Utilizzo del menu Impostazioni nella stampante

- 1 Nella schermata iniziale, toccare **Impostazioni** > **Rete/Porte** > **Wireless** > **Configura su pannello stampante** > **Scegli rete**.
- 2 Selezionare una rete Wi-Fi e digitare la password.

Nota: per i modelli di stampante predisposti per la rete Wi-Fi, viene visualizzata una richiesta di configurazione della rete Wi-Fi durante l'installazione iniziale.

Connessione della stampante a una rete wireless tramite Wi-Fi Protected Setup (WPS)

Prima di iniziare, accertarsi delle seguenti condizioni:

- Il punto di accesso (router wireless) è certificato o compatibile con WPS. Per ulteriori informazioni, consultare la documentazione fornita con il punto di accesso.
- Nella stampante è installato un adattatore di rete wireless. Per ulteriori informazioni, vedere le istruzioni fornite con l'adattatore.
- Adattatore attivo è impostato su Automatico. Nella schermata iniziale, toccare **Impostazioni** > **Rete/Porte** > **Panoramica sulla rete** > **Adattatore attivo**.

Uso del metodo a pulsante

- 1 Nella schermata Iniziale, toccare **Impostazioni** > **Rete/Porte** > **Wireless** > **Wi-Fi Protected Setup** > **Avvia metodo a pulsante**.
- 2 Seguire le istruzioni visualizzate sul display.

Uso del metodo PIN (Personal Identification Number)

- 1 Nella schermata Iniziale, toccare **Impostazioni** > **Rete/Porte** > **Wireless** > **Wi-Fi Protected Setup** > **Avvia metodo PIN**.
- 2 Copiare il PIN WPS a otto cifre.
- 3 Aprire un browser Web e immettere l'indirizzo IP del punto di accesso nel campo dell'indirizzo.

Note:

- Per conoscere l'indirizzo IP, consultare la documentazione fornita con il punto di accesso.
 - Se si utilizza un server proxy, disabilitarlo temporaneamente per caricare correttamente la pagina Web.
- 4 Accedere alle impostazioni WPS. Per ulteriori informazioni, consultare la documentazione fornita con il punto di accesso.
 - 5 Immettere il PIN a otto cifre, quindi salvare le modifiche.

Configurazione di Wi-Fi Direct

Wi-Fi Direct® è una tecnologia peer-to-peer basata su Wi-Fi che consente alle periferiche wireless di connettersi direttamente a una stampante compatibile con Wi-Fi Direct senza utilizzare un punto di accesso (router wireless).

- 1 Nella schermata iniziale, toccare **Impostazioni** > **Rete/Porte** > **Wi-Fi Direct**.
- 2 Configurare le impostazioni.
 - **Abilita Wi-Fi Direct:** consente alla stampante di trasmettere sulla propria rete Wi-Fi Direct.
 - **Nome Wi-Fi Direct:** consente di assegnare un nome alla rete Wi-Fi Direct.
 - **Password Wi-Fi Direct:** consente di assegnare la password per la negoziazione della protezione wireless quando si utilizza la connessione peer-to-peer.

- **Mostra password nella pagina Impostazioni:** consente di visualizzare la password nella Pagina delle impostazioni di rete.
- **Accetta automaticamente le richieste del pulsante di comando:** consente alla stampante di accettare automaticamente le richieste di connessione.

Nota: l'accettazione automatica delle richieste pulsante di comando non è sicura.

Note:

- Per impostazione predefinita, la password di rete Wi-Fi Direct non è visibile sul display della stampante. Per visualizzare la password, abilitare l'icona di anteprima della password. Nella schermata iniziale toccare **Impostazioni > Protezione > Varie > Abilita visualizzazione password/PIN**.
- Per conoscere la password della rete Wi-Fi Direct senza visualizzarla sul display della stampante, nella schermata iniziale toccare **Impostazioni > Report > Rete > Pagina delle impostazioni di rete**.

Connessione di un dispositivo mobile alla stampante

Prima di connettere il dispositivo mobile, assicurarsi che la funzione Wi-Fi Direct sia stata configurata. Per ulteriori informazioni, vedere ["Configurazione di Wi-Fi Direct" a pagina 46](#).

Connessione tramite Wi-Fi Direct

Nota: Queste istruzioni si applicano solo ai dispositivi mobili Android.

- 1 Dal dispositivo mobile, andare al menu delle impostazioni.
- 2 Abilitare la funzione **Wi-Fi**, quindi toccare **Wi-Fi Direct**.
- 3 Selezionare il nome Wi-Fi Direct della stampante.
- 4 Confermare la connessione sul pannello di controllo della stampante.

Connessione tramite Wi-Fi

- 1 Dal dispositivo mobile, andare al menu delle impostazioni.
- 2 Toccare **Wi-Fi** e selezionare il nome Wi-Fi Direct della stampante.

Nota: la stringa DIRECT-xy (dove x e y sono due caratteri casuali) precede il nome Wi-Fi Direct.

- 3 Immettere la password Wi-Fi Direct.

Connessione di un computer alla stampante

Prima di connettere il computer, assicurarsi che la funzione Wi-Fi Direct sia stata configurata. Per ulteriori informazioni, vedere ["Configurazione di Wi-Fi Direct" a pagina 46](#).

Per gli utenti Windows

- 1 Aprire **Stampanti e scanner**, quindi fare clic su **Aggiungi una stampante o uno scanner**.
- 2 Fare clic su **Mostra stampanti Wi-Fi Direct**, quindi selezionare il nome Wi-Fi Direct della stampante.
- 3 Annotare il PIN a otto cifre indicato sul display della stampante.
- 4 Immettere il PIN sul computer.

Nota: se il driver di stampa non è già installato, Windows scarica il driver appropriato.

Per gli utenti Macintosh

- 1 Fare clic sull'icona wireless, quindi selezionare il nome Wi-Fi Direct della stampante.

Nota: la stringa DIRECT-xy (dove x e y sono due caratteri casuali) precede il nome Wi-Fi Direct.

- 2 Immettere la password Wi-Fi Direct.

Nota: ripristinare il computer sulla rete precedente dopo la disconnessione dalla rete Wi-Fi Direct.

Disattivazione della rete Wi-Fi

- 1 Nella schermata iniziale, toccare **Impostazioni > Rete/Porte > Panoramica di rete > Rete attiva > Rete standard**.
- 2 Seguire le istruzioni visualizzate sul display.

Verifica della connettività della stampante

- 1 Nella schermata iniziale, toccare **Impostazioni > Rapporti > Rete > Pagina impostazioni rete**.
- 2 Nella prima sezione della pagina delle impostazioni di rete verificare che lo stato indichi che la stampante è connessa.

Se la stampante non risulta connessa, è possibile che il connettore LAN non sia attivo o che il cavo di rete non funzioni correttamente. Contattare l'amministratore per assistenza.

Gestione dei segnalibri

Creazione di segnalibri

Utilizzare i segnalibri per stampare documenti usati di frequente che sono memorizzati nei server o sul Web.

- 1 Aprire un browser Web e immettere l'indirizzo IP della stampante nel relativo campo.

Note:

- Visualizzare l'indirizzo IP della stampante nella schermata iniziale della stampante. L'indirizzo IP è composto da quattro serie di numeri separati da punti, ad esempio 123.123.123.123.
- Se si utilizza un server proxy, disattivarlo temporaneamente per caricare correttamente la pagina Web.

- 2 Fare clic su **Segnalibri > Aggiungi segnalibro**, quindi digitare un nome per il segnalibro.

- 3 Selezionare un tipo di protocollo di indirizzi ed eseguire una delle seguenti operazioni:

- Per HTTP e HTTPS, digitare l'URL che si desidera aggiungere ai segnalibri.
- Per HTTPS, assicurarsi di utilizzare il nome host e non l'indirizzo IP. Ad esempio, digitare **myWebsite.com/sample.pdf** anziché **123.123.123.123/sample.pdf**. Accertarsi che il nome host corrisponda anche al valore del nome comune (CN) nel certificato del server. Per ulteriori informazioni su come ottenere il valore CN nel certificato del server, consultare la guida del browser web.

- Per FTP, digitare l'indirizzo FTP. Ad esempio, **myServer/myDirectory**. Immettere la porta FTP. La Porta 21 è quella predefinita per l'invio dei comandi.
- Per SMB, digitare l'indirizzo della cartella di rete. Ad esempio, **myServer/myShare/myFile.pdf**. Digitare il nome del dominio di rete.
- Se necessario, selezionare il tipo di autenticazione per FTP e SMB.

Per limitare l'accesso al segnalibro, inserire un PIN.

Nota: L'applicazione supporta i seguenti tipi di file: PDF, JPEG, TIFF e pagine Web basate su HTML. Altri tipi di file, quali DOCX e XLSX, sono supportati su alcuni modelli di stampante.

4 Fare clic su **Salva**.

Creazione di cartelle

1 Aprire un browser Web e immettere l'indirizzo IP della stampante nel relativo campo.

Note:

- Visualizzare l'indirizzo IP della stampante nella schermata iniziale della stampante. L'indirizzo IP è composto da quattro serie di numeri separati da punti, ad esempio 123.123.123.123.
- Se si utilizza un server proxy, disattivarlo temporaneamente per caricare correttamente la pagina Web.

2 Fare clic su **Segnalibri > Aggiungi cartella**, quindi digitare un nome per la cartella.

Nota: Per limitare l'accesso alla cartella, inserire un PIN.

3 Fare clic su **Salva**.

Nota: È possibile creare cartelle o segnalibri all'interno di una cartella. Per creare un segnalibro, vedere ["Creazione di segnalibri" a pagina 48](#).

Stampa della pagina impostazioni menu

Nella schermata iniziale toccare **Impostazioni > Report > Pagina impostazioni menu**.

Protezione della stampante

Cancellazione della memoria della stampante

Per cancellare i dati memorizzati nella memoria volatile o nel buffer della stampante, spegnere la stampante.

Per cancellare la memoria non volatile o le singole impostazioni, le impostazioni della periferica e di rete, le impostazioni di protezione e le embedded solutions, effettuare le seguenti operazioni:

- 1 Nella schermata iniziale, toccare **Impostazioni > Periferica > Manutenzione > Cancellazione fuori servizio**.
- 2 Selezionare la casella di controllo **Cancella tutte le informazioni sulla memoria non volatile** e toccare **OK**.
- 3 Selezionare **Avvia configurazione iniziale** o **Lascia stampante non in linea**, quindi toccare **OK**.

Ripristino delle impostazioni predefinite di fabbrica

- 1 Nella schermata iniziale, toccare **Impostazioni > Periferica > Ripristina valori predefiniti**.
- 2 Nel menu Ripristina impostazioni, selezionare le impostazioni da ripristinare.
- 3 Toccare **RIPRISTINA**.
- 4 Seguire le istruzioni visualizzate sul display.

Dichiarazione di volatilità

La stampante contiene diversi tipi di memoria che possono memorizzare le impostazioni della periferica e di rete e i dati utente.

| Tipo di memoria | Descrizione |
|----------------------|---|
| Memoria volatile | La stampante usa RAM (<i>Random Access Memory</i>) standard come buffer temporaneo dei dati utente durante semplici processi di stampa. |
| Memoria non volatile | La stampante può usare due tipi di memoria non volatile: EEPROM e NAND (memoria flash). Entrambi sono utilizzati per memorizzare le informazioni relative al sistema operativo, alle impostazioni della periferica e alla rete. |

Cancellare il contenuto di qualsiasi memoria della stampante installata nelle seguenti circostanze:

- La stampante deve essere dismessa.
- La stampante deve essere spostata in un altro reparto o in un'altra ubicazione.
- La stampante deve essere riparata da un operatore esterno all'organizzazione.
- La stampante deve essere riparata al di fuori del perimetro aziendale.
- La stampante deve essere venduta a un'altra organizzazione.

Stampa

Stampa da un computer

Nota: Per etichette, cartoncini e buste, impostare il tipo e il formato della carta nella stampante prima di stampare il documento.



- 1 Dal documento che si sta tentando di stampare, aprire la finestra di dialogo Stampa.
- 2 Se necessario, regolare le impostazioni.
- 3 Stampare il documento.

Stampa da un dispositivo mobile

Stampa da un dispositivo mobile con Mopria Print Service

Mopria® Print Service è una soluzione di mobile printing per dispositivi mobili con Android™ 5.0 o versioni successive. Consente di stampare direttamente su qualsiasi stampante certificata Mopria.

Nota: Scaricare l'applicazione Mopria Print Service da Google Play™ Store e abilitare l'opzione sul dispositivo mobile.

- 1 Dal dispositivo cellulare Android, aprire un documento oppure selezionarne uno da Gestione file.
- 2 Toccare  > **Stampa**.
- 3 Selezionare una stampante, quindi, se necessario, modificare le impostazioni.
- 4 Toccare .

Stampa da un dispositivo mobile con AirPrint

La funzione software AirPrint è una soluzione di stampa mobile che consente di stampare direttamente dai dispositivi su una stampante certificata AirPrint.



Note:

- Assicurarsi che il dispositivo Apple e la stampante siano collegati alla stessa rete. Se la rete è dotata di più hub wireless, accertarsi che entrambi i dispositivi siano connessi alla stessa subnet.
 - Questa applicazione è supportata solo in alcuni dispositivi Apple.
- 1 Da un dispositivo mobile, selezionare un documento da File Manager o avviare un'applicazione compatibile.
 - 2 Toccare  > **Stampa**.
 - 3 Selezionare una stampante, quindi, se necessario, modificare le impostazioni.
 - 4 Stampare il documento.

Stampa da un dispositivo cellulare con Wi-Fi Direct®

Wi-Fi Direct è un servizio di stampa che consente di stampare su qualsiasi stampante abilitata per Wi-Fi Direct.

Nota: Accertarsi che il dispositivo cellulare sia connesso alla rete wireless della stampante. Per ulteriori informazioni, vedere "[Connessione di un dispositivo mobile alla stampante](#)" a pagina 47.

- 1 Dal dispositivo cellulare, aprire un documento oppure selezionarne uno da Gestione file.
- 2 A seconda del dispositivo mobile in uso, effettuare una delle seguenti operazioni:
 - Toccare  > **Stampa**.
 - Toccare  > **Stampa**.
 - Toccare  > **Stampa**.
- 3 Selezionare una stampante, quindi, se necessario, modificare le impostazioni.
- 4 Stampare il documento.

Stampa da unità flash

Questa funzione è disponibile solo per alcuni modelli di stampante.

- 1 Inserire l'unità flash.

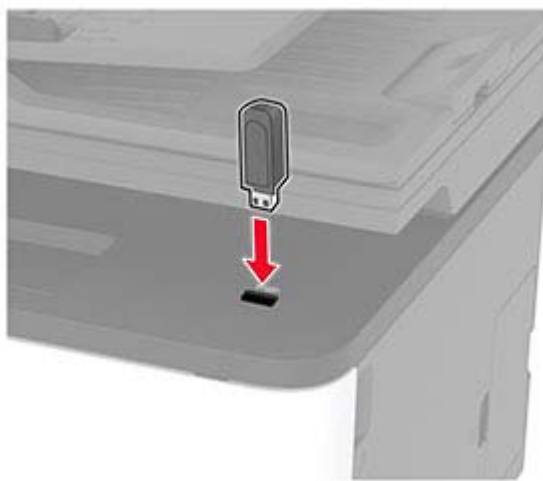

Note:

- Se si inserisce l'unità flash quando è visualizzato un messaggio di errore, la stampante la ignora.
 - Se si inserisce l'unità flash quando la stampante elabora altri processi di stampa, sul display viene visualizzato il messaggio **Occupata**.
- 2 Selezionare il documento da stampare.
Se necessario, configurare altre impostazioni di stampa.
 - 3 Stampare il documento.
Per stampare un altro documento, toccare **Unità USB**.

Attenzione - Possibili danni: per evitare la perdita di dati o il malfunzionamento della stampante, non toccare l'unità flash o la stampante nell'area mostrata mentre è in corso la stampa, la lettura o la scrittura da un dispositivo di memoria.



Unità flash e tipi di file supportati

Unità flash

Note:

- La stampante supporta le unità flash USB ad alta velocità con standard Full-Speed.
- È necessario che le unità flash USB supportino il file system FAT (Tabella di Allocazione File).

Tipi di file

| Documenti | Immagini |
|---|--|
| <ul style="list-style-type: none"> • PDF (versione 1.7 o precedente) • Formati di file Microsoft (.doc, .docx, .xls, .xlsx, .ppt, .pptx)* | <ul style="list-style-type: none"> • .JPEG o .jpg • .TIFF o .tif* • .gif* • .bmp* • .png* • .pcx* • .dcx* |
| * Supportati solo in alcuni modelli di stampante. | |

Configurazione di processi riservati

- 1 Dal pannello di controllo, scorrere fino a:
Impostazioni > Protezione > Impostazione stampa riservata
- 2 Configurare le impostazioni.

| Utilizzare | Per |
|--|--|
| PIN max non valido | Impostare il numero di tentativi consentiti per l'immissione del codice PIN. Nota: Una volta raggiunto il limite specificato, i processi di stampa associati al nome utente vengono eliminati. |
| Scadenza processo riservato | Impostare la scadenza per i processi di stampa riservati. Nota: i processi riservati in attesa vengono conservati nella memoria della stampante finché non vengono rilasciati o eliminati manualmente. |
| Scadenza processo ripetuto | Impostare la scadenza per un processo di stampa ripetuto. Nota: i processi ripetuti in attesa vengono conservati nella memoria della stampante per una successiva ristampa. |
| Scadenza processo di verifica | Impostare la scadenza in base alla quale la stampante deve stampare una copia prima di stampare le copie restanti. Nota: I processi di verifica stampano una copia per controllare se è soddisfacente prima di stampare le copie restanti. |
| Posponi scadenza processo | Impostare la scadenza per la memorizzazione dei processi di stampa da parte della stampante. Nota: I processi posposti in attesa vengono eliminati automaticamente dopo la stampa. |
| Richiedi che tutti i proc. siano messi in attesa | Impostare la stampante in modo da sospendere tutti i processi di stampa. |
| Conserva documenti duplicati | Impostare la stampante per stampare tutti i documenti con lo stesso nome file. |

Stampa di processi riservati e in attesa

Per gli utenti Windows

- 1 Con un documento aperto, fare clic su **File > Stampa**.
- 2 Selezionare una stampante, quindi fare clic su **Proprietà, Preferenze, Opzioni o Impostazioni**.
- 3 Fare clic su **Stampa e mantieni**.
- 4 Selezionare **Usa Stampa e mantieni**, quindi assegnare un nome utente.
- 5 Selezionare il tipo di processo di stampa (riservato, da ripetere, prenotato o di verifica).
Se si seleziona **Riservato**, proteggere il processo di stampa con un numero di identificazione personale (PIN).
- 6 Fare clic su **OK** o su **Stampa**.
- 7 Dalla schermata iniziale della stampante, rilasciare il processo di stampa.
 - Per i processi di stampa riservata, toccare **Processi in attesa** > selezionare il proprio nome utente > **Riservato** > immettere il PIN > selezionare il processo di stampa > configurare le impostazioni > **Stampa**.
 - Per altri processi di stampa, toccare **Processi in attesa** > selezionare il proprio nome utente > selezionare il processo di stampa > configurare le impostazioni > **Stampa**.

Per gli utenti Macintosh

Utilizzo di AirPrint

- 1 Con un documento aperto, selezionare **File > Stampa**.
- 2 Selezionare una stampante, quindi dal menu a discesa dopo Orientamento scegliere **Stampa con PIN**.
- 3 Abilitare l'opzione **Stampa con PIN**, quindi immettere un PIN di quattro cifre.
- 4 Fare clic su **Stampa**.
- 5 Dalla schermata iniziale della stampante, rilasciare il processo di stampa. Toccare **Processi in attesa >** selezionare il nome del proprio computer > **Riservato >** immettere il PIN > selezionare il processo di stampa > **Stampa**.

Utilizzo del driver di stampa

- 1 Con un documento aperto, selezionare **File > Stampa**.
- 2 Selezionare una stampante, quindi dal menu a discesa dopo Orientamento scegliere **Stampa e mantieni**.
- 3 Scegliere **Stampa riservata**, quindi immettere un PIN di quattro cifre.
- 4 Fare clic su **Stampa**.
- 5 Dalla schermata iniziale della stampante, rilasciare il processo di stampa. Toccare **Processi in attesa >** selezionare il nome del computer > **Riservato >** selezionare il processo di stampa > immettere il PIN > **Stampa**.

Stampa di un elenco di esempi di font

- 1 Nella schermata iniziale toccare **Impostazioni > Rapporti > Stampa > Font di stampa**.
- 2 Toccare **Font PCL** o **Font PostScript**.

Inserimento di fogli separatori tra copie

- 1 Nella schermata iniziale, toccare **Impostazioni > Stampa > Layout > Fogli separatori > Tra copie**.
- 2 Stampare il documento.

Annullamento di un processo di stampa

Dal pannello di controllo della stampante

- 1 Nella schermata iniziale, toccare **Annulla processo**.
- 2 Selezionare il processo che si desidera annullare.

Dal computer

- 1 In base al sistema operativo, eseguire una delle operazioni seguenti:
 - Aprire la cartella Stampanti, quindi selezionare quella in uso.
 - Da Preferenze di sistema nel menu Apple, passare sulla stampante in uso.



- 2 Selezionare il processo che si desidera annullare.

Regolazione dell'intensità del toner

- 1 Nella schermata iniziale, toccare **Impostazioni > Stampa > Qualità > Intensità toner**.
- 2 Selezionare un'impostazione.

Copia

Uso dell'alimentatore automatico documenti e del vetro dello scanner

| Alimentatore automatico documenti (ADF) | Vetro dello scanner |
|---|---|
|  <ul style="list-style-type: none"> • Usare l'ADF per documenti con più pagine o documenti a due facciate. • Caricare il documento originale rivolto verso l'alto. Per i documenti di più pagine, accertarsi di allineare il bordo di ingresso prima del caricamento. • Regolare le guide dell'ADF in base alla larghezza della carta che si sta caricando. |  <ul style="list-style-type: none"> • Utilizzare il vetro dello scanner per documenti a una sola pagina, pagine di libri, piccoli elementi (come cartoline o foto), lucidi, carta fotografica o supporti sottili (come ritagli di riviste). • Posizionare il documento rivolto verso il basso nell'angolo con la freccia. |

Esecuzione di copie

- 1 Caricare un documento originale nel vassoio dell'ADF o sul vetro dello scanner.

Nota: Per evitare che l'immagine risulti ritagliata, assicurarsi che il documento originale e l'output abbiano lo stesso formato carta.

- 2 Nella schermata iniziale, toccare **Copia**, quindi specificare il numero di copie.

Se necessario, regolare le impostazioni di copia.

- 3 Copiare il documento.

Nota: Per effettuare una copia rapida dal pannello di controllo, premere .

Copia di fotografie

- 1 Posizionare la foto sul vetro dello scanner.
- 2 Nella schermata iniziale, toccare **Copia** > **Tipo di contenuto** > **Foto**.
- 3 Copiare il documento.

Copia su carta intestata

- 1 Caricare un documento originale nel vassoio dell'ADF o sul vetro dello scanner.
- 2 Nella schermata iniziale, toccare **Copia** > **Copia da** > selezionare il formato del documento originale.
- 3 Toccare **Copia in**, quindi selezionare l'origine carta che contiene la carta intestata.
Se è stata caricata la carta intestata nell'alimentatore manuale, selezionare:
Copia in > **Alimentatore manuale** > selezionare un formato carta > **Carta intestata**
- 4 Copiare il documento.

Copia su entrambi i lati del foglio

- 1 Caricare un documento originale nel vassoio dell'ADF o sul vetro dello scanner.
- 2 Dalla schermata iniziale, toccare **Copia** > **Lati**.
- 3 Regolare le impostazioni.
- 4 Copiare il documento.

Riduzione o ingrandimento di copie

- 1 Caricare un documento originale nel vassoio dell'ADF o sul vetro dello scanner.
- 2 Dalla schermata iniziale, selezionare:
Copia > **Scala** > specificare un valore per la scala
Nota: Se si modifica il formato del documento originale o dell'output dopo aver impostato il valore della scala, quest'ultimo viene ripristinato su Automatico.
- 3 Copiare il documento.

Copia di più pagine su un unico foglio

- 1 Caricare un documento originale nel vassoio dell'ADF o sul vetro dello scanner.
- 2 Nella schermata iniziale, toccare **Copia** > **Pagine per lato**.
- 3 Regolare le impostazioni.
- 4 Copiare il documento.

Fascicolazione delle copie

- 1 Caricare un documento originale nel vassoio dell'ADF o sul vetro dello scanner.
- 2 Nella schermata iniziale, toccare **Copia** > **Fascicola** > su [1,2,1,2,1,2].
- 3 Copiare il documento.

Copia di schede



- 1 Caricare una scheda sul vetro dello scanner.
- 2 Dal pannello di controllo, accedere a:
Copia > Copia Carta d'identità
- 3 Se necessario, regolare le impostazioni.
- 4 Copiare il documento.

Creazione di una scelta rapida di copia

- 1 Dalla schermata iniziale, toccare **Copia**.
- 2 Configurare le impostazioni e toccare .
- 3 Creare una scelta rapida.

E-mail

Uso dell'alimentatore automatico documenti e del vetro dello scanner

| Alimentatore automatico documenti (ADF) | Vetro dello scanner |
|---|---|
|  <ul style="list-style-type: none"> • Usare l'ADF per documenti con più pagine o documenti a due facciate. • Caricare il documento originale rivolto verso l'alto. Per i documenti di più pagine, accertarsi di allineare il bordo di ingresso prima del caricamento. • Regolare le guide dell'ADF in base alla larghezza della carta che si sta caricando. |  <ul style="list-style-type: none"> • Utilizzare il vetro dello scanner per documenti a una sola pagina, pagine di libri, piccoli elementi (come cartoline o foto), lucidi, carta fotografica o supporti sottili (come ritagli di riviste). • Posizionare il documento rivolto verso il basso nell'angolo con la freccia. |

Invio di un'e-mail

Prima di iniziare, accertarsi che le impostazioni SMTP siano configurate. Per ulteriori informazioni, vedere ["Configurazione delle impostazioni SMTP e-mail" a pagina 28](#).

Utilizzo del pannello di controllo

- 1 Caricare un documento originale nel vassoio dell'ADF o sul vetro dello scanner.
- 2 Nella schermata iniziale, toccare **E-mail**, quindi immettere le informazioni necessarie.
- 3 Se necessario, configurare le impostazioni per il tipo di file di output.
- 4 Inviare l'e-mail.

Tramite un numero di scelta rapida



- 1 Caricare un documento originale nel vassoio dell'ADF o sul vetro dello scanner.
- 2 Dalla schermata iniziale, toccare **Scelte rapide > E-mail**.
- 3 Selezionare il numero scelta rapida.
- 4 Inviare l'e-mail.

Creazione di una scelta rapida e-mail

- 1 Nella schermata iniziale, toccare **E-mail**.
- 2 Configurare le impostazioni e toccare .
- 3 Creare una scelta rapida.

Fax

Uso dell'alimentatore automatico documenti e del vetro dello scanner

| Alimentatore automatico documenti (ADF) | Vetro dello scanner |
|---|---|
|  <ul style="list-style-type: none"> • Usare l'ADF per documenti con più pagine o documenti a due facciate. • Caricare il documento originale rivolto verso l'alto. Per i documenti di più pagine, accertarsi di allineare il bordo di ingresso prima del caricamento. • Regolare le guide dell'ADF in base alla larghezza della carta che si sta caricando. |  <ul style="list-style-type: none"> • Utilizzare il vetro dello scanner per documenti a una sola pagina, pagine di libri, piccoli elementi (come cartoline o foto), lucidi, carta fotografica o supporti sottili (come ritagli di riviste). • Posizionare il documento rivolto verso il basso nell'angolo con la freccia. |

Invio di un fax

Nota: Verificare che il fax sia configurato. Per ulteriori informazioni, vedere ["Impostazione della stampante in modalità fax" a pagina 21](#).

Utilizzo del pannello di controllo

- 1 Caricare un documento originale nel vassoio dell'ADF o sul vetro dello scanner.
- 2 Nella schermata iniziale, toccare **Fax**, quindi immettere le informazioni necessarie.
Se necessario, regolare le impostazioni.
- 3 Inviare il fax.

Utilizzo del computer

Prima di iniziare, accertarsi che il driver del fax sia installato. Per ulteriori informazioni, vedere ["Installazione del driver del fax" a pagina 41](#).

Per gli utenti Windows

- 1 Dal documento che si sta tentando di inviare via fax, aprire la finestra di dialogo Stampa.
- 2 Selezionare la stampante, quindi fare clic su **Proprietà**, **Preferenze**, **Opzioni** o **Impostazioni**.

3 Fare clic su **Fax > Abilita fax > Mostra sempre impostazioni prima di inviare il fax**, quindi immettere il numero del destinatario.

Se necessario, configurare altre impostazioni del fax.

4 Inviare il fax.

Per gli utenti Macintosh

1 Con un documento aperto, selezionare **File > Stampa**.

2 Selezionare la stampante a cui è stato aggiunto - **Fax** dopo il nome.

3 Immettere il numero del destinatario nel campo A.

Se necessario, configurare altre impostazioni del fax.

4 Inviare il fax.

Programmazione di un fax

Nota: Verificare che il fax sia configurato. Per ulteriori informazioni, vedere ["Impostazione della stampante in modalità fax" a pagina 21](#).

1 Caricare un documento originale nel vassoio dell'ADF o sul vetro dello scanner.

2 Nella schermata iniziale, toccare **Fax > A** > immettere il numero di fax > **Fine**.

3 Toccare **Ora di invio**, configurare la data e l'ora, quindi toccare **OK**.

4 Inviare il fax.

Creazione di una scelta rapida di destinazione fax

Nota: Verificare che il fax sia configurato. Per ulteriori informazioni, vedere ["Impostazione della stampante in modalità fax" a pagina 21](#).

1 Nella schermata iniziale, toccare **Fax > A**.

2 Immettere il numero del destinatario, quindi toccare **Fine**.

3 Toccare .

4 Creare una scelta rapida.

Modifica della risoluzione del fax

Nota: Verificare che il fax sia configurato. Per ulteriori informazioni, vedere ["Impostazione della stampante in modalità fax" a pagina 21](#).

1 Caricare un documento originale nel vassoio dell'ADF o sul vetro dello scanner.

2 Nella schermata iniziale, toccare **Fax**, quindi immettere le informazioni necessarie.

3 Toccare **Risoluzione** e regolare le impostazioni.

4 Inviare il fax.

Regolazione dell'intensità del fax

Nota: Verificare che il fax sia configurato. Per ulteriori informazioni, vedere ["Impostazione della stampante in modalità fax" a pagina 21](#).

- 1 Caricare un documento originale nel vassoio dell'ADF o sul vetro dello scanner.
- 2 Nella schermata iniziale, toccare **Fax**, quindi immettere le informazioni necessarie.
- 3 Toccare **Intensità** e regolare le impostazioni.
- 4 Inviare il fax.

Stampa di un registro fax

Nota: Verificare che il fax sia configurato. Per ulteriori informazioni, vedere ["Impostazione della stampante in modalità fax" a pagina 21](#).

- 1 Nella schermata iniziale, toccare **Impostazioni** > **Report** > **Fax**.
- 2 Toccare **Registro processi fax** o **Registro chiamate fax**.

Blocco dei fax indesiderati

Nota: Verificare che il fax sia configurato. Per ulteriori informazioni, vedere ["Impostazione della stampante in modalità fax" a pagina 21](#).

- 1 Nella schermata iniziale, toccare **Impostazioni** > **Fax** > **Impostazione fax** > **Impostazioni ricezione fax** > **Controlli amministrativi**.
- 2 Impostare Blocca fax privo di nome su **Attivato**.

Fax in attesa

Nota: Verificare che il fax sia configurato. Per ulteriori informazioni, vedere ["Impostazione della stampante in modalità fax" a pagina 21](#).

- 1 Aprire un browser Web e immettere l'indirizzo IP della stampante nel relativo campo.

Note:

- Visualizzare l'indirizzo IP della stampante nella schermata iniziale della periferica. L'indirizzo IP è composto da quattro serie di numeri separati da punti, ad esempio 123.123.123.123.
- Se si utilizza un proxy, disabilitarlo temporaneamente per caricare correttamente la pagina Web.

- 2 Fare clic su **Impostazioni** > **Fax** > **Impostazione fax** > **Impostazioni ricezione fax** > **Fax in attesa**.
- 3 Selezionare una modalità.
- 4 Applicare le modifiche.



Inoltro di un fax

Nota: Verificare che il fax sia configurato. Per ulteriori informazioni, vedere ["Impostazione della stampante in modalità fax" a pagina 21](#).

- 1** Nella schermata iniziale, toccare **Impostazioni > Fax > Impostazione fax > Impostazioni ricezione fax > Controlli amministrativi**.
- 2** Toccare **Inoltro fax > Inoltra**.
- 3** Configurare le impostazioni Inoltra a ed E-mail di conferma.

Acquisizione

Uso dell'alimentatore automatico documenti e del vetro dello scanner

| Alimentatore automatico documenti (ADF) | Vetro dello scanner |
|---|---|
|  <ul style="list-style-type: none"> • Usare l'ADF per documenti con più pagine o documenti a due facciate. • Caricare il documento originale rivolto verso l'alto. Per i documenti di più pagine, accertarsi di allineare il bordo di ingresso prima del caricamento. • Regolare le guide dell'ADF in base alla larghezza della carta che si sta caricando. |  <ul style="list-style-type: none"> • Utilizzare il vetro dello scanner per documenti a una sola pagina, pagine di libri, piccoli elementi (come cartoline o foto), lucidi, carta fotografica o supporti sottili (come ritagli di riviste). • Posizionare il documento rivolto verso il basso nell'angolo con la freccia. |

Acquisizione su un computer

Prima di iniziare, accertarsi delle seguenti condizioni:

- Il firmware della stampante è aggiornato. Per ulteriori informazioni, vedere ["Aggiornamento del firmware" a pagina 42](#).
- Il computer e la stampante sono collegati alla stessa rete.

Per gli utenti Windows

Nota: accertarsi che la stampante sia stata aggiunta al computer. Per ulteriori informazioni, vedere ["Aggiunta di stampanti a un computer" a pagina 41](#).

- 1 Caricare un documento originale nell'alimentatore automatico documenti o sul vetro dello scanner.
- 2 Dal computer, aprire **Fax e scanner di Windows**.
- 3 Dal menu Origine, selezionare un'origine per lo scanner.
- 4 Se necessario, modificare le impostazioni di acquisizione.
- 5 Acquisire il documento.

Per gli utenti Macintosh

Nota: accertarsi che la stampante sia stata aggiunta al computer. Per ulteriori informazioni, vedere ["Aggiunta di stampanti a un computer" a pagina 41](#).

- 1 Caricare un documento originale nell'alimentatore automatico documenti o sul vetro dello scanner.
- 2 Sul computer, effettuare una delle seguenti operazioni:
 - Aprire **Acquisizione immagine**.
 - Aprire **Stampanti e scanner**, quindi selezionare una stampante. Fare clic su **Acquisisci > Apri scanner**.
- 3 Dalla finestra Scanner, effettuare una o più delle seguenti operazioni:
 - Selezionare la posizione in cui salvare il documento acquisito.
 - Selezionare il formato del documento originale.
 - Per eseguire la scansione dall'ADF, selezionare **Alimentatore documenti** dal Menu Acquisisci o abilitare l'opzione **Usa alimentatore documenti**.
 - Se necessario, configurare le impostazioni di acquisizione.
- 4 Fare clic su **Acquisisci**.

Acquisizione su un server FTP tramite una scelta rapida

- 1 Creare una scelta rapida FTP.
 - a Aprire un browser Web e immettere l'indirizzo IP della stampante nel relativo campo.

Note:

 - Visualizzare l'indirizzo IP della stampante nella schermata iniziale. L'indirizzo IP è composto da quattro serie di numeri separati da punti, ad esempio 123.123.123.123.
 - Se si utilizza un proxy, disabilitarlo temporaneamente per caricare correttamente la pagina Web.
 - b Fare clic su **Scelte rapide > Aggiungi scelta rapida**.
 - c Dal menu Tipo di scelta rapida selezionare **FTP**, quindi configurare le impostazioni.
 - d Applicare le modifiche.
- 2 Caricare un documento originale nel vassoio dell'ADF o sul vetro dello scanner.
- 3 Nella schermata iniziale, toccare **Scelte rapide > FTP**.
- 4 Selezionare la scelta rapida.

Acquisizione su una cartella di rete tramite una scelta rapida

- 1 Creare una scelta rapida per una cartella di rete.
 - a Aprire un browser Web e immettere l'indirizzo IP della stampante nel relativo campo.

Note:

 - Visualizzare l'indirizzo IP della stampante nella schermata iniziale. L'indirizzo IP è composto da quattro serie di numeri separati da punti, ad esempio 123.123.123.123.

- Se si utilizza un proxy, disabilitarlo temporaneamente per caricare correttamente la pagina Web.

b Fare clic su **Scelte rapide > Aggiungi scelta rapida**.

c Nel menu Tipo di scelta rapida, selezionare **Cartella di rete**, quindi configurare le impostazioni.

d Applicare le modifiche.

2 Caricare un documento originale nel vassoio dell'ADF o sul vetro dello scanner.

3 Nella schermata iniziale, toccare **Scelte rapide > Acquisisci su rete**.

4 Selezionare la scelta rapida.

Acquisizione su un'unità flash

Questa funzione è disponibile solo per alcuni modelli di stampante.

1 Caricare un documento originale nel vassoio dell'ADF o sul vetro dello scanner.

2 Inserire l'unità flash.



3 Toccare **Acquisizione su USB** e regolare le impostazioni, se necessario.

Note:

- Per salvare il documento acquisito in una cartella, toccare **Acquisisci su**, selezionare una cartella, quindi toccare **Acquisisci qui**.
- Se la schermata dell'unità USB non viene visualizzata, toccare **Unità USB** sul pannello di controllo.

4 Acquisire il documento.

Attenzione - Possibili danni: per evitare la perdita di dati o il malfunzionamento della stampante, non toccare l'unità flash o la stampante nell'area mostrata mentre è in corso la stampa, la lettura o la scrittura da un dispositivo di memoria.



Utilizzo dei menu della stampante

Mappa dei menu

| | | |
|--|---|--|
| Periferica | <ul style="list-style-type: none"> • Preferenze... • Eco Mode • Pannello operatore remoto • Notifiche • Gestione alimentazione | <ul style="list-style-type: none"> • Raccolta dati anonimi • Ripristina valori predefiniti di fabbrica • Manutenzione • Icane della schermata iniziale visibili • Info su stampante |
| Stampa | <ul style="list-style-type: none"> • Layout • Imposta • Qualità[SP] | <ul style="list-style-type: none"> • PostScript • PCL • Immagine |
| Carta | <ul style="list-style-type: none"> • Configurazione vassoi | <ul style="list-style-type: none"> • Configurazione dei supporti |
| Copia | Valori predefiniti copia | |
| Fax ¹ | Impostazioni predefinite fax | |
| E-mail | <ul style="list-style-type: none"> • Configurazione e-mail | <ul style="list-style-type: none"> • Valori predefiniti e-mail |
| FTP | Valori predefiniti FTP | |
| Unità USB ¹ | <ul style="list-style-type: none"> • Acquisizione unità flash | <ul style="list-style-type: none"> • Stampa unità flash |
| Rete/Porte | <ul style="list-style-type: none"> • Panoramica sulla rete • Wireless • Wi-Fi Direct • Ethernet • TCP/IP • SNMP | <ul style="list-style-type: none"> • IPSec • 802.1x • Configurazione LPD • Impostazioni HTTP/FTP • USB • Limita accesso alla rete esterna |
| Protezione | <ul style="list-style-type: none"> • Metodi di accesso² • Gestione certificati² • Restrizioni di accesso | <ul style="list-style-type: none"> • Impostazione stampa riservata • Cancella file dati temporanei • Varie |
| Rapporti | <ul style="list-style-type: none"> • Pagina impostazioni menu • Periferica • Stampa | <ul style="list-style-type: none"> • Scelte rapide • Invia tramite fax • Rete |
| Risoluzione dei problemi | Stampa pagine prova qualità | Pulizia dello scanner |
| ¹ Disponibile solo in alcuni modelli di stampante. ² È disponibile solo in Embedded Web Server. | | |

Periferica

Preferenze

| Voce di menu | Descrizione |
|---|--|
| Lingua display [Elenco delle lingue] | Impostare la lingua del testo visualizzato sul display. |
| Paese/Regione [Elenco dei Paesi o regioni] | Identificare il Paese o la regione per cui è configurata la stampante. |
| Esegui impostazione iniziale No* Sì | Eeguire la procedura guidata di impostazione. |
| Tastiera Tipo di tastiera [Elenco delle lingue] | Selezionare una lingua come tipo di tastiera. Nota: Tutti i valori Tipo di tastiera potrebbero non essere visualizzati o richiedere un hardware speciale per essere visualizzati. |
| Informazioni visualizzate Testo visualizzato 1 (Indirizzo IP*) Testo visualizzato 2 (Data/Ora*) Testo personalizzato 1 Testo personalizzato 2 | Specificare le informazioni da visualizzare sulla schermata iniziale. |
| Data e ora Configura Data e ora correnti Imposta data e ora manualmente Formato data (MM-GG-AAAA*) Formato ora (12 ore AM/PM*) Fuso orario | Configurare la data e l'ora della stampante. |
| Data e ora Protocollo orario rete Abilita NTP (Attivato*) Server NTP Abilita autenticazione | Configurare le impostazioni per Protocollo orario rete (NTP). Nota: Quando l'opzione Abilita autenticazione è impostata su Chiave MD5, vengono visualizzati ID chiave e Password. |
| Formati carta U.S.* Metrico | Specificare l'unità di misura per i formati carta. Nota: la selezione del Paese o della regione nell'installazione guidata iniziale determina l'impostazione iniziale del formato della carta. |
| Luminosità schermo 20-100% (100*) | Regolare la luminosità del display. |
| Accesso unità flash Disabilitato Abilitato* | Abilitare l'accesso all'unità flash. |
| Acquisizione superficie piana 1 pagina Attivata Disattivato* | Impostare le copie dal vetro dello scanner su una sola pagina alla volta. |
| Nota: un asterisco (*) accanto al valore indica l'impostazione predefinita di fabbrica. | |

| Voce di menu | Descrizione |
|--|---|
| Timeout schermo 5-300 (60*) | Impostare il tempo di inattività in secondi prima che sul display venga visualizzata la schermata iniziale, o prima che la stampante disconnetta automaticamente un account utente. |
| Nota: un asterisco (*) accanto al valore indica l'impostazione predefinita di fabbrica. | |

Eco Mode

| Voce di menu | Descrizione |
|---|---|
| Stampa Lati Su 1 lato* Su 2 lati | Specificare se stampare su un solo lato del foglio di carta o su entrambi i lati. |
| Stampa Pagine per lato Disattivato* 2 pagine per lato 3 pagine per lato 4 pagine per lato 6 pagine per lato 9 pagine per lato 12 pagine per lato 16 pagine per lato | Stampare le immagini di più pagine su un unico lato del foglio di carta. |
| Stampa Intensità toner Chiaro Normale* Scuro | Determinare la luminosità del testo o delle immagini. |
| Copia Lati 1 lato su 1 lato* 1 lato su 2 lati | Specificare se stampare su un solo lato del foglio o su entrambi i lati. |
| Copia Pagine per lato Disattivato* 2 pagine con orientamento verticale 4 pagine con orientamento verticale 2 pagine con orientamento orizzontale 4 pagine con orientamento orizzontale | Specificare il numero di pagine da stampare su un unico lato del foglio. |
| Copia Intensità 1-9 (5*) | Regolare l'intensità dell'immagine acquisita. |
| Nota: un asterisco (*) accanto al valore indica l'impostazione predefinita di fabbrica. | |

Pannello operatore remoto

| Voce di menu | Descrizione |
|--|--|
| Connessione VNC esterna Non consentire* Consenti | Consentire agli utenti di collegare un client esterno VNC (Virtual Network Computing) per l'esecuzione del pannello di controllo remoto. |
| Tipo di autenticazione Nessuno* Autenticazione standard | Impostare il tipo di autenticazione quando si accede al server client VNC. |
| Password VNC | Specificare la password per la connessione al server del client VNC. Nota: Questa voce di menu viene visualizzata solo se Tipo di autenticazione è impostato su Autenticazione standard. |
| Nota: un asterisco (*) accanto al valore indica l'impostazione predefinita di fabbrica. | |

Notifiche

| Voce di menu | Descrizione |
|--|---|
| Segnale ADF caricato Disattivato Attivato* | Abilitare un suono quando si carica la carta nell'ADF. |
| Controllo allarme Disattivato Singolo* Continuo | Impostare il numero di volte per cui viene emesso il segnale di allarme quando la stampante richiede l'intervento dell'utente. |
| Materiali di consumo Mostra stime materiali di consumo Mostra stime* Non mostrare stime | Visualizzare lo stato stimato dei materiali di consumo. |
| Materiali di consumo Allarme cartuccia Disattivato Singolo* Continuo | Impostare il numero di volte per cui viene emesso il segnale di allarme quando la cartuccia è quasi esaurita. |
| Materiali di consumo Notifiche materiali di consumo personalizzate | Configurare le impostazioni di notifica quando è richiesto l'intervento dell'utente sulla stampante. Nota: questa voce di menu è disponibile solo sull'Embedded Web Server. |
| Impostazione avvisi e-mail Configurazione e-mail Gateway SMTP primario | Digitare l'indirizzo IP o il nome host del server SMTP primario per l'invio dei messaggi e-mail. |
| Impostazione avvisi e-mail Configurazione e-mail Porta del gateway SMTP primario 1-65535 (25*) | Immettere il numero di porta del server SMTP primario. |
| Nota: un asterisco (*) accanto al valore indica l'impostazione predefinita di fabbrica. | |

| Voce di menu | Descrizione |
|---|--|
| Impostazione avvisi e-mail Configurazione e-mail Gateway SMTP secondario | Digitare l'indirizzo IP del server o il nome host del server SMTP secondario o di backup. |
| Impostazione avvisi e-mail Configurazione e-mail Porta del gateway SMTP secondario 1-65535 (25*) | Immettere il numero di porta del server SMTP secondario o di backup. |
| Impostazione avvisi e-mail Configurazione e-mail Timeout SMTP 5-30 secondi (30*) | Specificare l'intervallo di tempo che deve trascorrere prima del timeout della stampante se il server SMTP non risponde. |
| Impostazione avvisi e-mail Configurazione e-mail Indirizzo di risposta | Specificare un indirizzo di risposta nell'e-mail. |
| Impostazione avvisi e-mail Configurazione e-mail Usa sempre indirizzo di risposta SMTP predefinito Disattivato* Attivato | Utilizzare l'Indirizzo di risposta SMTP predefinito. |
| Impostazione avvisi e-mail Configurazione e-mail Usa SSL/TLS Disabilitato* Negoziazione Obbligatorio | Inviare un'e-mail utilizzando un collegamento crittografato. |
| Impostazione avvisi e-mail Configurazione e-mail Richiedi certificato attendibile Attivato* Disattivato | Richiedere un certificato attendibile quando si accede al server SMTP. |
| Impostazione avvisi e-mail Configurazione e-mail Autenticazione server SMTP Autenticazione non richiesta* Login/Semplice NTLM CRAM-MD5 Digest-MD5 Kerberos 5 | Impostare il tipo di autenticazione per il server SMTP. |
| Impostazione avvisi e-mail Configurazione e-mail E-mail avviata dalla periferica Nessuna* Usa credenziali SMPT periferica | Stabilire se sono necessarie le credenziali per le e-mail avviate dalla periferica. |

Nota: un asterisco (*) accanto al valore indica l'impostazione predefinita di fabbrica.

| Voce di menu | Descrizione |
|---|--|
| Impostazione avvisi e-mail Configurazione e-mail ID utente della periferica | Specificare l'ID utente per la connessione al server SMTP. |
| Impostazione avvisi e-mail Configurazione e-mail Password periferica | Specificare la password per la connessione al server SMTP. |
| Impostazione avvisi e-mail Configurazione e-mail Dominio NTLM | Specificare il nome di dominio per il protocollo di sicurezza NTLM. |
| Prevenzione errori Assistenza inceppamento Disattivata Attivata* | Impostare la stampante per il controllo automatico della carta inceppata. |
| Prevenzione errori Proseguimento automatico Disabilitato Abilitato* (5 secondi) Ora proseguimento automatico | Consentire alla stampante di continuare l'elaborazione o la stampa di un processo automaticamente dopo l'eliminazione di alcune condizioni di intervento. |
| Prevenzione errori Riavvio auto Riavvio auto Riavvia quando inattivo Riavvia sempre* Non riavviare mai | Impostare la stampante per il riavvio in caso di errore. |
| Prevenzione errori Riavvio auto N. massimo riavvii automatici (2*) | Impostare il numero di riavvii automatici che la stampante può eseguire. |
| Prevenzione errori Riavvio auto Finestra Riavvio automatico (720*) | Impostare il numero di secondi prima che la stampante esegua un riavvio automatico. |
| Prevenzione errori Riavvio auto Contatore riavvii automatici | Mostrare informazioni di sola lettura del contatore di riavvii. |
| Prevenzione errori Mostra errore carta corta Attivato Cancellazione automatica* | Impostare la stampante in modo da visualizzare un messaggio quando si verifica un errore di carta corta. Nota: carta corta si riferisce al formato della carta caricata. |
| Prevenzione errori Protezione pagina Disattivata* Attivata | Impostare la stampante in modo da elaborare l'intera pagina nella memoria prima della stampa. |
| Nota: un asterisco (*) accanto al valore indica l'impostazione predefinita di fabbrica. | |

| Voce di menu | Descrizione |
|--|--|
| Ripristino contenuto inceppato Rimozione inceppamento Disattivata Attivata Automatica* | Impostare sulla stampante la ristampa delle pagine inceppate. |
| Ripristino contenuto inceppato Rimozione inceppamento scanner Livello processo Livello pagina* | Specificare come riavviare il processo di acquisizione dopo la risoluzione di un inceppamento della carta. |
| Nota: un asterisco (*) accanto al valore indica l'impostazione predefinita di fabbrica. | |

Gestione alimentazione

| Voce di menu | Descrizione |
|--|---|
| Profilo modalità sospensione Stampa da modalità sospensione Rimani attiva dopo la stampa Attiva modalità sospensione dopo la stampa* | Impostare la stampante in modo che resti in modalità pronta o torni alla modalità sospensione dopo la stampa. |
| Timeout Modalità sospensione 1-120 minuti (15*) | Impostare il tempo di inattività prima che la stampante passi alla modalità sospensione. |
| Timeout Timeout ibernazione Disabilitato 1 ora 2 ore 3 ore 6 ore 1 giorno 2 giorni 3 giorni* 1 settimana 2 settimane 1 mese | Impostare il tempo che deve trascorrere prima che la stampante si spenga. |
| Timeout Timeout ibernazione alla connessione Iberna Non attivare ibernazione* | Impostare il Timeout ibernazione per spegnere la stampante mentre esiste una connessione Ethernet attiva. |
| Nota: un asterisco (*) accanto al valore indica l'impostazione predefinita di fabbrica. | |

Raccolta dati anonimi

| Voce di menu | Descrizione |
|--|---|
| Raccolta dati anonimi Info uso e prestazioni periferica Nessuno* | Inviare informazioni sulle prestazioni e l'utilizzo della stampante al produttore. Nota: Ora di invio dati anonimi viene visualizzato solo quando si imposta Raccolta dati anonima su Uso periferica e prestazioni. |
| Ora di invio dati anonimi Ora di inizio Ora di arresto | |
| Nota: un asterisco (*) accanto al valore indica l'impostazione predefinita di fabbrica. | |

Ripristinare le impostazioni predefinite di fabbrica

| Voce di menu | Per |
|--|--|
| Ripristina impost. Ripristina tutte le impostazioni Ripristina impost. stamp. Ripristina impost. di rete Ripristina impost. fax | Ripristinare i valori predefiniti della stampante. |

Manutenzione

Menu Configurazione

| Voce di menu | Descrizione |
|--|---|
| Configurazione USB PnP USB 1* 2 | Modificare la modalità driver USB della stampante per migliorarne la compatibilità con un personal computer. |
| Configurazione USB Acquisizione USB su locale Attivato* Disattivata | Specificare se il driver di periferica USB viene considerato come una periferica USB semplice (interfaccia singola) o come una periferica USB composita (interfacce multiple). |
| Configurazione USB Velocità USB Completa Automatico* | Impostare la porta USB alla velocità massima e disabilitare le funzioni ad alta velocità. |
| Configurazione vassoi Collegamento vassoi Automatico Disattivata* | Impostare la stampante in modo da collegare i vassoi che hanno le stesse impostazioni relative al tipo e al formato della carta. Nota: questa voce di menu è disponibile solo su alcuni modelli di stampante. |
| Nota: un asterisco (*) accanto al valore indica l'impostazione predefinita di fabbrica. | |

| Voce di menu | Descrizione |
|--|--|
| Configurazione vassoi Mostra messaggio: cassetto del vassoio Disattivata Solo per formati sconosciuti* Sempre | Visualizzare un messaggio per selezionare il formato e il tipo di carta dopo l'inserimento del vassoio. |
| Configurazione vassoi Caricamento A5 Lato corto Lato lungo* | Specificare l'orientamento della pagina quando si carica il formato carta A5. |
| Configurazione vassoi Messaggi carta Automatico* Carta manuale | Impostare l'origine carta che l'utente dovrà riempire quando viene visualizzato il messaggio per il caricamento della carta. |
| Configurazione vassoi Messaggi busta Automatico* Busta manuale | Impostare l'origine carta che l'utente dovrà riempire quando viene visualizzato il messaggio per il caricamento delle buste. |
| Configurazione vassoi Azione per richieste Richiedi conferma* Continua Usa corrente | Impostare la stampante in modo da risolvere i messaggi di modifica relativi alla carta o alle buste. |
| Rapporti Pagina impostazioni menu Registro eventi Riepilogo Registro eventi | Stampare report sulle impostazioni dei menu della stampante, sullo stato e sui registri eventi. |
| Utilizzo e contatori materiali di consumo Cancella cronologia uso materiali di consumo | Ripristinare la cronologia dell'uso dei materiali, quali il numero di pagine e i giorni rimanenti, sul livello di fabbrica. |
| Utilizzo e contatori materiali di consumo Ripristino fusore Ripristino MTI | Azzerare il contatore dopo l'installazione di nuovo materiale di consumo. |
| Emulazioni stampante Emulazione PPDS Disattivata* Attivato | Impostare la stampante in modo da riconoscere e utilizzare il flusso di dati PPDS. |
| Emulazioni stampante Emulazione PS Attivato* Disattivata | Impostare la stampante in modo da riconoscere e utilizzare il flusso di dati PS. |
| Emulazioni stampante Protezione emulatore Timeout pagina 0 - 60 (60*) | Impostare il timeout della pagina durante l'emulazione. |
| Nota: un asterisco (*) accanto al valore indica l'impostazione predefinita di fabbrica. | |

| Voce di menu | Descrizione |
|---|--|
| Emulazioni stampante Protezione emulatore Ripristina emulatore dopo il processo Attivato Disattivata* | Reimpostare l'emulatore dopo un processo di stampa. |
| Emulazioni stampante Protezione emulatore Disabilita accesso ai messaggi della stampante Attivato* Disattivata | Disabilitare l'accesso ai messaggi della stampante durante l'emulazione. |
| Configurazione fax Supporto consumo ridotto fax Disabilita sospensione Consenti sospensione Automatico* | Impostare il fax in modo che entri in modalità sospensione ogni volta che la stampante lo ritiene necessario. Nota: questa voce di menu è disponibile solo su alcuni modelli di stampante. |
| Configurazione stampa Modalità Solo nero Disattivata* Attivato | Stampare il contenuto in scala di grigi. |
| Configurazione stampa Trapping colori Disattivata 1 2* 3 4 5 | Ottimizzare l'output stampato per compensare i difetti di registrazione della stampante. |
| Configurazione stampa Aumento contrasto font 0-150 (24*) | Impostare la dimensione in punti del testo su un valore al di sotto del quale vengono utilizzate le schermate ad alta frequenza per la stampa dei dati dei font. Ad esempio, se il valore è 24, tutti i font con dimensione di 24 punti o meno utilizzano i retini ad alta frequenza. |
| Operazioni periferica Modalità silenziosa Attivato Disattivata* | Impostare la stampante per il funzionamento in Modalità silenziosa. Nota: l'attivazione di questa impostazione rallenta le prestazioni della stampante. |
| Operazioni periferica Menu pannello Abilita* Disabilita | Consentire l'accesso ai menu del pannello di controllo. |
| Nota: un asterisco (*) accanto al valore indica l'impostazione predefinita di fabbrica. | |

| Voce di menu | Descrizione |
|---|---|
| Operazioni periferica Modalità provvisoria Disattivata* Attivato | Impostare la stampante in modo da funzionare in una speciale modalità per continuare a offrire la maggiore quantità di funzionalità possibile nonostante i problemi noti. Ad esempio, quando questa opzione è attivata e il motore stampa fronte/retro non è in funzione, la stampante esegue la stampa su un lato anche se il processo è una stampa su due lati. Nota: questa voce di menu è disponibile solo su alcuni modelli di stampante. |
| Operazioni periferica Cancella stato personalizzato | Cancellare le stringhe definite dall'utente per i messaggi personalizzati Predefinito o Alternativo. |
| Operazioni periferica Cancella tutti i messaggi installati in remoto | Cancellare i messaggi che sono stati installati in remoto. Nota: questa voce di menu è disponibile solo su alcuni modelli di stampante. |
| Operazioni periferica Visualizzazione automatica errore Attivato* Disattivata | Mostrare i messaggi di errore esistenti sul display dopo che la stampante è rimasta inattiva sulla schermata iniziale per un periodo di tempo corrispondente all'impostazione Timeout schermo. |
| Impostazione sensore patch toner Preferenza frequenza calibrazione Disabilitato Regolazioni colore minime Regolazioni colore ridotte Normale* Migliore accuratezza colore Accuratezza colore ottimale | Impostare la frequenza di calibrazione predefinita. |
| Impostazione sensore patch toner Calibrazione completa | Eseguire la calibrazione completa del colore. |
| Impostazione sensore patch toner Stampa pagina informazioni TPS | Stampare una pagina di diagnostica che contiene la calibrazione del sensore patch del toner. |
| Configurazione scanner Registrazione manuale scanner Prova rapida di stampa | Stampare una pagina di destinazione di prova rapida. Nota: accertarsi che lo spazio fra i margini della pagina di destinazione sia uniforme su tutta l'area di destinazione. In caso contrario, potrebbe essere necessario ripristinare i margini della stampante. |
| Configurazione scanner Registrazione manuale scanner Registrazione ADF anteriore Registrazione ADF posteriore Registrazione superficie piana | Impostare manualmente la registrazione della superficie piana e dell'ADF dopo aver sostituito l'ADF, il vetro dello scanner o la scheda del controller. |
| Nota: un asterisco (*) accanto al valore indica l'impostazione predefinita di fabbrica. | |

| Voce di menu | Descrizione |
|--|--|
| Configurazione scanner Eliminazione bordi Eliminazione bordo superficie piana 0-6 (3*) Eliminazione bordo ADF 0-6 (3*) | Impostare le dimensioni, in millimetri, dell'area non stampabile di un processo di acquisizione dall'ADF o dalla superficie piana. |
| Configurazione scanner Disabilita scanner Abilitato* Disabilitato ADF disabilitato | Disabilitare lo scanner quando non funziona correttamente. |
| Configurazione scanner Ordine byte Tiff Endianness CPU* Little Endian Big Endian | Impostare l'ordine dei byte dell'output di acquisizione TIFF. |
| Configurazione scanner Numero esatto righe per striscia TIFF Attivato* Disattivata | Impostare il valore del tag RowsPerStrip dell'output di acquisizione in formato TIFF. |
| Nota: un asterisco (*) accanto al valore indica l'impostazione predefinita di fabbrica. | |

Cancellazione fuori servizio

| Voce di menu | Descrizione |
|---|---|
| Cancella tutte le informazioni sulla memoria non volatile Cancella tutte le impostazioni della stampante e di rete Cancella tutte le scelte rapide e relative impostazioni | Eliminare tutte le impostazioni e le applicazioni che sono memorizzate nella stampante. |

Icone della schermata iniziale visibili

| Menu | Descrizione |
|--|--|
| Copia E-mail Fax Stato/Materiali di consumo Coda processi Modifica lingua Processi in attesa USB Scan to Computer | Specificare le icone che verranno visualizzate sulla schermata iniziale. |

Info su stampante

| Voce di menu | Descrizione |
|---|---|
| Etichetta risorsa | Descrivere la stampante. La lunghezza massima è 32 caratteri. |
| Posizione stampante | Identificare la posizione della stampante. La lunghezza massima è 63 caratteri. |
| Contatto | Personalizzare il nome della stampante. La lunghezza massima è 63 caratteri. |
| Esporta file di configurazione su USB* | Esportare i file di configurazione su un'unità flash. |
| Esporta registri compressi su USB* | Esportare i file di registro compressi su un'unità flash. |

* Questa voce di menu viene visualizzata solo in alcuni modelli di stampante.

Stampa

Layout

| Voce di menu | Descrizione |
|--|---|
| Lati 1 lato* 2 lati | Specificare se stampare su un solo lato del foglio di carta o su entrambi i lati. |
| Stile rotazione Lato lungo* Lato corto | Determinare il lato del foglio (lato lungo o lato corto) rilegato durante la stampa su due lati. Nota: A seconda dell'opzione selezionata, la stampante separa automaticamente ciascuna informazione stampata della pagina per la corretta rilegatura del processo. |
| Pagine vuote Stampa Non stampare* | Stampare le pagine vuote incluse in un processo di stampa. |
| Fascicola Disattivato [1,1,1,2,2,2] Attivato [1,2,1,2,1,2]* | Mantenere l'ordine delle pagine di un processo di stampa, in particolare quando si stampano più copie del processo. |
| Fogli separatori Nessuno* Tra copie Tra processi Tra pagine | Inserire fogli separatori vuoti durante la stampa. |
| Origine foglio separatore Vassoio 1 | Specificare l'origine da cui prelevare il foglio separatore. |

Nota: un asterisco (*) accanto al valore indica l'impostazione predefinita di fabbrica.

| Voce di menu | Descrizione |
|---|--|
| Pagine per lato Disattivata* 2 pagine per lato 3 pagine per lato 4 pagine per lato 6 pagine per lato 9 pagine per lato 12 pagine per lato 16 pagine per lato | Stampare le immagini su più pagine su un unico lato del foglio di carta. |
| Ordinamento pagine per lato Orizzontale* Orizzontale inverso Verticale Verticale inverso | Specificare la disposizione delle immagini su più pagine quando si utilizza l'opzione Pagine per lato. Nota: La disposizione dipende dal numero di pagine e dal relativo orientamento. |
| Orientamento pagine per lato Automatico* Orizzontale Verticale | Specificare la disposizione di un documento su più pagine quando si utilizza l'opzione Pagine per lato. |
| Bordo pagine per lato Nessuno* Continuo | Stampare un bordo attorno all'immagine di ciascuna pagina quando si utilizza l'opzione Pagine per lato. |
| Copie 1-9999 (1*) | Specificare il numero di copie per ogni processo di stampa. |
| Area di stampa Normale* Adatta a pagina Pagina intera | Impostare l'area di stampa su un foglio di carta. |
| Nota: un asterisco (*) accanto al valore indica l'impostazione predefinita di fabbrica. | |

Impostazioni

| Voce di menu | Descrizione |
|--|---|
| Linguaggio stampante Emulazione PCL Emulazione PS* | Impostare il linguaggio della stampante. Nota: la selezione di un linguaggio predefinito non impedisce a un programma di inviare in stampa processi che utilizzano un altro linguaggio. |
| Utilizzo stampante Velocità massima Resa massima* | Determinare la modalità di funzionamento delle cartucce di stampa a colori durante la stampa. Note: <ul style="list-style-type: none"> • Quando è impostata su Resa massima, le cartucce di stampa a colori rallentano o si arrestano durante la stampa di gruppi di pagine in bianco e nero. • Quando è impostata su Velocità massima, le cartucce di stampa a colori sono sempre in funzione durante la stampa di pagine a colori o in bianco e nero. |
| Nota: un asterisco (*) accanto al valore indica l'impostazione predefinita di fabbrica. | |

| Voce di menu | Descrizione |
|--|---|
| Salvataggio risorse Attivata Disattivato* | Determinare in che modo la stampante utilizza le risorse trasferite, ad esempio font e macro, quando riceve un processo che richiede una quantità di memoria superiore a quella disponibile. Note: <ul style="list-style-type: none"> • Se questa opzione è impostata su Disattivato, la stampante conserva le risorse trasferite solo finché la memoria lo consente. Le risorse associate al linguaggio della stampante non attivo vengono eliminate. • Se questa opzione è impostata su Attivato, la stampante conserva tutte le risorse permanenti trasferite per tutti i linguaggi. Quando necessario, la stampante visualizza i messaggi di memoria piena anziché eliminare le risorse permanenti. |
| Ordine Stampa tutto Alfabetico* Dal più recente Dal meno recente | Specificare l'ordine in cui vengono stampati i processi in attesa e quelli riservati quando è selezionata l'opzione Stampa tutto. |
| Nota: un asterisco (*) accanto al valore indica l'impostazione predefinita di fabbrica. | |

Qualità

| Voce di menu | Descrizione |
|--|---|
| Modalità stampa Bianco e nero A colori* | Impostare la modalità di stampa. |
| Risoluzione di stampa 4800 CQ* | Impostare la risoluzione per la pagina stampata. Nota: L'opzione 4800 CQ offre un'alta qualità dell'output alla massima velocità. |
| Intensità toner Leggera Normale* Scura | Determinare la luminosità delle immagini di testo. |
| Mezzitoni Normale* Dettagli | Ottimizzare l'output stampato per ottenere linee più uniformi con bordi più nitidi. |
| Luminosità RGB Da -6 a 6 (0*) | Regolare la luminosità, il contrasto e la saturazione della stampa a colori. Nota: Questa impostazione non ha effetto sui file in cui vengono utilizzate le specifiche del colore CMYK. |
| Contrasto RGB Da 0 a 5 (0*) | |
| Saturazione RGB Da 0 a 5 (0*) | |
| Nota: un asterisco (*) accanto al valore indica l'impostazione predefinita di fabbrica. | |

Immagine avanzata

| Voce di menu | Descrizione |
|--|---|
| Bilanciamento colori Ciano Da -5 a 5 (0*) Magenta Da -5 a 5 (0*) Giallo Da -5 a 5 (0*) Nero Da -5 a 5 (0*) Ripristina valori predefiniti | Regolare la quantità di toner utilizzata per ogni colore. |
| Correzione colore Correzione colore Automatico* Disattivata Manuale Contenuto correzione colore | Modificare le impostazioni del colore utilizzate per stampare i documenti. Note: <ul style="list-style-type: none"> • L'opzione Disattivata consente alla stampante di ricevere la correzione del colore dal software. • L'opzione Automatico consente alla stampante di applicare diversi profili colore a ciascun oggetto della pagina stampata. • L'opzione Manuale consente di personalizzare le conversioni del colore RGB o CMYK applicate a ciascun oggetto sulla pagina stampata. • L'opzione Contenuto correzione colore è disponibile solo se Correzione colore è impostato su Manuale. |
| Regolazione colore | Calibrare la stampante per regolare le variazioni di colore della pagina stampata. |
| Nota: un asterisco (*) accanto al valore indica l'impostazione predefinita di fabbrica. | |

PostScript

| Voce di menu | Descrizione |
|--|--|
| Stampa errore PS Attivata Disattivato* | Stampare una pagina con una descrizione dell'errore PostScript®. Nota: quando si verifica un errore, l'elaborazione del processo si arresta, la stampante stampa un messaggio di errore e il resto del processo di stampa viene rimosso. |
| Spessore linea minimo 1-30 (2*) | Impostare la larghezza minima del tratto. Nota: I processi stampati con una risoluzione di 4800 CQ utilizzano la metà del valore. |
| Blocca modalità avvio PS Attivato* Disattivato | Disattivare il file SysStart. Nota: le impostazioni predefinite possono variare a seconda del modello di stampante. |
| Anti-aliasing immagine Attivata Disattivato* | Migliorare il contrasto e la nitidezza delle immagini a bassa risoluzione. Nota: Questa impostazione non ha alcun effetto sulle immagini con una risoluzione di 300 dpi o superiore. |
| Timeout attesa Disabilitato Abilitato* | Impostare la stampante affinché attenda la ricezione di ulteriori dati prima che un processo di stampa venga annullato. |
| Nota: un asterisco (*) accanto al valore indica l'impostazione predefinita di fabbrica. | |

| Voce di menu | Descrizione |
|--|--|
| Tempo timeout attesa 15-65535 (40*) | Impostare il tempo in secondi per cui la stampante deve attendere la ricezione di ulteriori dati prima che un processo di stampa venga annullato. Nota: Questa voce di menu viene visualizzata quando l'impostazione Timeout attesa è abilitata. |
| Nota: un asterisco (*) accanto al valore indica l'impostazione predefinita di fabbrica. | |

PCL

| Voce di menu | Descrizione |
|--|---|
| Nome font [Elenco dei font disponibili] (Courier*) | Selezionare un font dall'origine dei font specificata. |
| Set di simboli [Elenco dei set di simboli disponibili] (10U PC-8*) | Specificare il set di simboli per ogni nome font. Nota: per set di simboli si intende una serie di caratteri alfanumerici, segni di punteggiatura e simboli speciali. I set di simboli supportano lingue diverse o programmi specifici, ad esempio i simboli matematici per testi scientifici. |
| Passo 0,08–100,00 (10,00*) | Specificare il passo per font fissi o a spaziatura fissa. Nota: per Passo si intende il numero di caratteri a spaziatura fissa per pollice in orizzontale. |
| Orientamento Verticale* Orizzontale Verticale inverso Orizzontale inverso | Specificare l'orientamento del testo e degli elementi grafici presenti sulla pagina. |
| Righe per pagina 1-255 | Specificare il numero di righe di testo per ogni pagina stampata mediante il flusso di dati PCL®. Note: <ul style="list-style-type: none"> • Questa voce di menu attiva il meccanismo che spazia le righe in verticale e che determina la stampa del numero di righe selezionate tra i margini predefiniti della pagina. • 60 è l'impostazione predefinita di fabbrica per gli Stati Uniti. 64 è l'impostazione predefinita di fabbrica internazionale. |
| Spessore linea minimo PCL5 1-30 (2*) | Impostare la larghezza minima del tratto iniziale. |
| Spessore linea minimo PCLXL 1-30 (2*) | |
| Larghezza A4 198 mm* 203 mm | Impostare la larghezza della pagina logica su carta di formato A4. Nota: la pagina logica è lo spazio sulla pagina fisica in cui vengono stampati i dati. |
| CR automatico dopo LF Attivata Disattivato* | Impostare la stampante per eseguire un ritorno a capo dopo un comando di avanzamento riga. Nota: il ritorno a capo è un meccanismo che ordina alla stampante di spostare la posizione del cursore alla prima posizione sulla stessa riga. |
| Nota: un asterisco (*) accanto al valore indica l'impostazione predefinita di fabbrica. | |

| Voce di menu | Descrizione |
|---|--|
| LF automatico dopo CR Attivata Disattivato* | Impostare la stampante per eseguire un avanzamento riga dopo un comando di ritorno a capo. |
| Rinumerazione vassoio Assegna vassoio [x] Assegna carta manuale Assegna busta manuale | Configurare la stampante in modo che possa funzionare con un driver di stampa o un'applicazione personalizzata differente che utilizza un set diverso di assegnazioni di origini per richiedere una determinata origine carta. |
| Rinumerazione vassoio Visualizza impostazioni di fabbrica | Mostrare il valore predefinito di fabbrica assegnato per ogni origine carta. |
| Rinumerazione vassoio Ripristina valori predefiniti | Ripristinare i valori predefiniti della numerazione dei vassoi. |
| Timeout stampa Disabilitato Abilitato* | Impostare la stampante per terminare un processo di stampa dopo che è stata inattiva per il periodo di tempo specificato espresso in secondi. Nota: l'opzione Tempo timeout stampa viene visualizzata solo se l'impostazione Timeout stampa è abilitata. |
| Tempo timeout stampa 1-255 (90*) | |
| Nota: un asterisco (*) accanto al valore indica l'impostazione predefinita di fabbrica. | |

Immagine

| Voce di menu | Per |
|---|--|
| Adatta automaticam. Attivato Disattivato* | Selezionare la migliore impostazione possibile per il formato e l'orientamento della carta per un'immagine. Nota: Se è selezionata l'opzione Attivato, questa voce di menu sovrascrive le impostazioni di proporzioni e orientamento per l'immagine. |
| Inverti Disattivato* Attivato | Consente di invertire le immagini monocromatiche bitonali. Nota: Questa voce di menu non è applicabile ai formati immagine GIF o JPEG. |
| Proporzioni Ancoraggio sup. sin. Migliore adattamento* Ancoraggio centrale Adatta altezza/largh. Adatta altezza Adatta larghezza | Consente di regolare l'immagine per adattarla all'area di stampa. Nota: Quando l'opzione Adatta automaticam. è attivata, Proporzioni viene impostato automaticamente su Migliore adattamento. |
| Orientamento Verticale* Orizzontale Verticale inverso Orizzontale inverso | Consente di specificare l'orientamento del testo e degli elementi grafici presenti sulla pagina. |
| Nota: Un asterisco (*) accanto al valore indica l'impostazione predefinita di fabbrica. | |

Carta

Configurazione vassoi

| Voce di menu | Per |
|--|--|
| Origine predefinita Vassoio [x] (1*) Carta manuale Busta manuale | Consente di impostare l'origine carta per tutti i processi di stampa. |
| formato/tipo carta Vassoio [x] (1*) Carta manuale Busta manuale | Specificare il formato della carta o il tipo di carta caricato in ciascuna origine. |
| Sostituisci formato Disattivato Letter/A4 Intero elenco* | Impostare la stampante in modo da sostituire un formato carta specificato qualora il formato richiesto non sia caricato nell'origine carta. Note: <ul style="list-style-type: none"> • L'impostazione Disattivato richiede di caricare il formato carta richiesto. • Letter/A4 stampa un documento in formato A4 su Letter quando si carica Letter e processi in formato Letter su A4 quando si carica A4. • Intero elenco sostituisce Letter/A4. |
| Nota: Un asterisco (*) accanto al valore indica l'impostazione predefinita di fabbrica. | |

Configurazione dei supporti

Impostazione universale

| Voce di menu | Per |
|--|---|
| Unità di misura Pollici Millimetri | Specificare l'unità di misura per la carta universale. Nota: Pollici è l'impostazione predefinita di fabbrica per gli Stati Uniti. Millimetri è l'impostazione predefinita di fabbrica internazionale. |
| Larghezza verticale 3,00 - 14,17 pollici (8,50*) 76 - 360 mm (216*) | Impostare la larghezza verticale della carta universale. |
| Altezza verticale 3,00 - 14,17 pollici (14*) 76 - 360 mm (356*) | Impostare l'altezza verticale della carta universale. |
| Direzione alimentaz. Lato corto* Lato lungo | Impostare la stampante in modo che la carta venga prelevata dal bordo corto o dal bordo lungo. Nota: L'opzione Lato lungo viene visualizzata solo se il lato più lungo è inferiore alla larghezza massima supportata. |
| Nota: Un asterisco (*) accanto al valore indica l'impostazione predefinita di fabbrica. | |

Dimensioni scansione personalizzata

| Voce di menu | Per |
|---|---|
| Dimensioni scansione personalizzata [x] Nome formato scan. Larghezza 1–8,50 pollici (8,50*) 25-216 mm (216*) Altezza 1-14 pollici (14*) 25-356 mm (297*) Orientamento Verticale* Orizzontale 2 scansioni per lato Disattivato* Attivato | Assegnare un nome per le dimensioni della scansione e configurare le impostazioni di scansione. |
| Nota: Un asterisco (*) accanto al valore indica l'impostazione predefinita di fabbrica. | |

Tipi di supporto

| Voce di menu | Descrizione |
|-------------------------|--|
| Carta normale | Specificare la grana, il peso e l'orientamento della carta caricata. |
| Cartoncino | Nota: l'opzione Tipo personalizzato è supportata solo su alcuni modelli di stampante. |
| Riciclata | |
| Lucida | |
| Etichette | |
| Carta di qualità | |
| Busta | |
| Intestata | |
| Prestampata | |
| Carta colorata | |
| Leggera | |
| Spessa | |
| Ruvida/cotone | |
| Tipo personalizzato [x] | |

Copia

Valori predefiniti copia

| Voce di menu | Descrizione |
|--|--|
| Tipo di contenuto Testo Testo/Foto* Foto Grafica | Migliorare il risultato in uscita in base al contenuto del documento originale. |
| Lati 1 lato su 1 lato* 1 lato su 2 lati 2 lati su 1 lato 2 lati su 2 lati | Specificare il comportamento di acquisizione in base al documento originale. Nota: le opzioni 2 lati su 1 lato e 2 lati su 2 lati vengono visualizzate solo per alcuni modelli di stampante. |
| A colori Disattivato Attivato* Automatico | Specificare se stampare copie a colori. |
| Pagine per lato Disattivato* 2 pagine con orientamento verticale 4 pagine con orientamento verticale 2 pagine con orientamento orizzontale 4 pagine con orientamento orizzontale | Specificare il numero di pagine da stampare su un unico lato del foglio. |
| Stampa bordi pagina Attivata Disattivato* | Aggiungere un bordo intorno a ogni immagine durante la stampa di più pagine su un'unica pagina. |
| Fascicola Disattivato [1,1,1,2,2,2] Attivato [1,2,1,2,1,2]* | Stampare più copie in sequenza. |
| Formato "Copia da" [Elenco dei formati carta] | Impostare il formato carta del documento originale. Nota: Letter è l'impostazione predefinita di fabbrica per gli Stati Uniti. A4 è l'impostazione predefinita di fabbrica internazionale. |
| Origine "Copia su" Vassoio [x] (1*) Alimentatore manuale Corrispondenza automatica dimensioni | Specificare l'origine carta per il processo di copia. |
| Intensità Da 1 a 9 (5*) | Regolare l'intensità dell'immagine acquisita. |
| Numero di copie 1-9999 (1*) | Specificare il numero di copie. |
| Nota: un asterisco (*) accanto al valore indica l'impostazione predefinita di fabbrica. | |

Immagine avanzata

| Voce di menu | Descrizione |
|--|--|
| Bilanciamento colori Da ciano a rosso Da -4 a 4 (0*) Da magenta a verde Da -4 a 4 (0*) Da giallo a blu Da -4 a 4 (0*) | Regolare l'intensità del colore durante l'acquisizione. |
| Rilevamento automatico colore Sensibilità colore 1-9 (5*) Sensibilità area 1-9 (5*) | Impostare la quantità di colore che la stampante rileva dal documento originale. |
| Contrasto Adatta al contenuto* 0 1 2 3 4 5 | Specificare il contrasto dell'output. |
| Rimozione sfondo Livello Da -4 a 4 (0*) | Regolare la quantità di sfondo visibile in un'immagine sottoposta ad acquisizione. |
| Acquisisci da bordo a bordo Attivata Disattivato* | Consentire l'acquisizione da bordo a bordo del documento originale. |
| Nota: un asterisco (*) accanto al valore indica l'impostazione predefinita di fabbrica. | |

Controlli amministrativi

| Voce di menu | Descrizione |
|--|---|
| Consenti copie a colori Attivato* Disattivato | Stampare copie a colori. |
| Consenti Salva come scelta rapida Attivato* Disattivato | Salvare le impostazioni di copia personalizzate come scelte rapide. |
| Nota: un asterisco (*) accanto al valore indica l'impostazione predefinita di fabbrica. | |

Fax

Impostazioni predefinite fax

Modalità fax

| Voce di menu | Descrizione |
|--|---|
| Modalità fax Invia tramite fax Server fax Disabilitato | Selezionare una modalità fax. Nota: le impostazioni predefinite di fabbrica possono variare a seconda del modello di stampante. |

Impostazione fax

Impostazioni fax generali

| Voce di menu | Descrizione |
|--|--|
| Nome fax | Identificare il proprio apparecchio fax. |
| Numero fax | Identificare il proprio numero di fax. |
| ID Fax Nome fax Numero fax* | Inviare ai destinatari dei fax il nome o il numero del proprio fax. |
| Uso memoria Tutti ricevuti Principalmente ricezione Uguale* Inviato principalmente Tutti inviati | Impostare la quantità di memoria interna della stampante assegnata per l'invio di fax. Nota: questa voce di menu impedisce il verificarsi di condizioni buffer di memoria e fax non inviati. |
| Annulla fax Consenti* Non consentire | Annullare i fax in uscita prima che vengano trasmessi o annullare i fax in entrata prima che finiscano di essere stampati. |
| Mascheramento numero fax Disattivata* Da sinistra Da destra | Specificare il formato per il mascheramento del numero di fax in uscita. |
| Cifre da mascherare 0-58 (0*) | Specificare il numero di cifre da mascherare nel numero di fax in uscita. |
| Abilita rilevamento linea collegata Attivato* Disattivata | Determinare se la linea telefonica è collegata alla stampante. Nota: il rilevamento viene effettuato all'accensione della stampante e prima di ogni chiamata. |
| Ottimizza compatibilità fax | Configurare la funzionalità fax della stampante per garantire una compatibilità ottimale con altri apparecchi fax. |
| Nota: un asterisco (*) accanto al valore indica l'impostazione predefinita di fabbrica. | |

| Voce di menu | Descrizione |
|--|---|
| Trasporto fax T.38 Analogico G.711 etherFAX | Impostare il metodo di trasporto fax. Note: <ul style="list-style-type: none"> • Questa voce di menu appare solo se nella stampante è installato un pacchetto di licenze etherFAX o Fax over IP (FoIP). • Le impostazioni predefinite di fabbrica possono variare a seconda del modello di stampante. |
| Nota: un asterisco (*) accanto al valore indica l'impostazione predefinita di fabbrica. | |

Impostazioni fax HTTPS

Nota: questo menu viene visualizzato solo se Trasporto fax è impostato su etherFAX.

| Voce di menu | Descrizione |
|--|---|
| URL servizio HTTPS | Consente di specificare l'URL del servizio etherFAX. |
| Proxy HTTPS | Consente di specificare l'URL di un proxy. |
| Utente proxy HTTPS | Consente di specificare il nome utente e la password per il proxy. |
| Password proxy HTTPS | |
| Crittografia invio fax Disabilitato Abilitato* Obbligatorio | Consente di abilitare la crittografia per i messaggi fax in uscita. |
| Crittografia ricezione fax Disabilitato Abilitato* Obbligatorio | Consente di abilitare la crittografia per i messaggi fax in arrivo. |
| Stato fax HTTPS | Mostra lo stato della comunicazione etherFAX. |
| Nota: un asterisco (*) accanto al valore indica l'impostazione predefinita di fabbrica. | |

Impostazioni invio fax

| Voce di menu | Descrizione |
|--|---|
| Risoluzione Standard* Alta Super Fine Ultra Fine | Impostare la risoluzione dell'immagine acquisita. Nota: una risoluzione maggiore aumenta il tempo di trasmissione del fax e richiede una quantità di memoria superiore. |
| Formato originale [Elenco dei formati carta] (Formati misti*) | Specificare il formato del documento originale. |
| Orientamento Orientamento verticale* Orizzontale | Specificare l'orientamento del documento originale. Nota: questa voce di menu viene visualizzata solo in alcuni modelli di stampante. |
| Nota: un asterisco (*) accanto al valore indica l'impostazione predefinita di fabbrica. | |

| Voce di menu | Descrizione |
|--|---|
| Lati Disattivata* Lato corto Lato lungo | Specificare l'orientamento del documento originale quando si esegue l'acquisizione su entrambi i lati del documento. Nota: questa voce di menu viene visualizzata solo in alcuni modelli di stampante. |
| Tipo di contenuto Testo* Testo/Foto Foto Grafica | Migliorare il risultato in uscita in base al contenuto del documento originale. |
| Intensità 1-9 (5*) | Regolare l'intensità dell'immagine acquisita. |
| Tramite PABX Attivato Disattivata* | Impostare la stampante affinché componga il numero di fax senza dover attendere di riconoscere il segnale di linea. Nota: PABX (Private Automated Branch Exchange) è una rete telefonica che consente a un singolo numero di accesso di offrire più linee ai chiamanti esterni. |
| Modalità composizione Tono* Impulsi | Specificare la modalità di composizione per i fax in entrata o in uscita. |
| Nota: un asterisco (*) accanto al valore indica l'impostazione predefinita di fabbrica. | |

Immagine avanzata

| Voce di menu | Descrizione |
|---|---|
| Bilanciamento colori Ciano - Rosso Da -4 a 4 (0*) Magenta - Verde Da -4 a 4 (0*) Giallo - Blu Da -4 a 4 (0*) | Regolare l'intensità del colore durante l'acquisizione. |
| Contrasto Adatta al contenuto* 0 1 2 3 4 5 | Impostare il contrasto della stampa. |
| Rimozione sfondo Livello Da -4 a 4 (0*) | Regolare la quantità di sfondo visibile in un'immagine acquisita. |
| Nota: un asterisco (*) accanto al valore indica l'impostazione predefinita di fabbrica. | |

| Voce di menu | Descrizione |
|--|---|
| Acquisisci da bordo a bordo Attivato Disattivata* | Consentire l'acquisizione da bordo a bordo del documento originale. |
| Nota: un asterisco (*) accanto al valore indica l'impostazione predefinita di fabbrica. | |

Controlli amministrativi

| Voce di menu | Descrizione |
|---|---|
| Ricomposizione automatica 0-9 (5*) | Regolare il numero di tentativi di ricomposizione in base ai livelli di attività degli apparecchi fax del destinatario. |
| Frequenza di ricomposizione 1-200 minuti (3*) | Aumentare l'intervallo di tempo tra i tentativi di ricomposizione per aumentare la possibilità che il fax venga inviato correttamente. |
| Abilita ECM Attivato* Disattivata | Attivare ECM (Error Correction Mode) per i processi fax. Nota: ECM rileva e corregge gli errori nel processo di trasmissione fax che sono causati dal rumore della linea telefonica e dalla scarsa intensità del segnale. |
| Abilita acquisizioni fax Attivato* Disattivata | Inviare tramite fax i documenti acquisiti dalla stampante. |
| Driver per fax Attivato* Disattivata | Consentire al driver della stampante di inviare fax. |
| Consenti Salva come scelta rapida Attivato* Disattivata | Salvare i numeri di fax come scelte rapide nella stampante. |
| Velocità massima 33600* 14400 9600 4800 2400 | Impostare la velocità massima per l'invio di fax. |
| Abilita acquisizioni fax a colori Disattivato per impostazione predefinita* Attivato per impostazione predefinita Non usare mai Usa sempre | Abilitare le acquisizioni a colori per il fax. |
| Conversione automatica fax da colori in monocromatico Attivato* Disattivata | Convertire tutti i fax a colori in uscita in bianco e nero. |
| Conferma numero fax Disattivata* Attivato | Chiedere all'utente di confermare il numero di fax. |
| Nota: un asterisco (*) accanto al valore indica l'impostazione predefinita di fabbrica. | |

| Voce di menu | Descrizione |
|--|--|
| Prefisso di composizione | Impostare un prefisso di composizione. |
| Nota: un asterisco (*) accanto al valore indica l'impostazione predefinita di fabbrica. | |

Impostazioni ricezione fax

| Voce di menu | Descrizione |
|--|---|
| Squilli prima della risposta 1-25 (3*) | Impostare il numero di squilli per i fax in entrata. |
| Riduzione automatica Attivato* Disattivata | Adattare i fax in entrata alla pagina. |
| Origine carta Vassoio [X] Automatico* | Impostare l'origine carta per stampare i fax in entrata. |
| Lati Attivato Disattivata* | Stampare su entrambi i lati della carta. |
| Fogli separatori Nessuno* Prima del processo Dopo il processo | Specificare se inserire fogli separatori vuoti durante la stampa. |
| Origine foglio separatore Vassoio [X] (1*) | Specificare l'origine carta del foglio separatore. |
| Piè di pagina fax Attivato Disattivata* | Stampare le informazioni di trasmissione nella parte inferiore di ogni pagina di un fax ricevuto. |
| Indicazione data/ora piè pagina fax Ricevi* Stampa | Stampare le informazioni di data e ora in fondo a ogni pagina di un fax ricevuto. |
| Nota: un asterisco (*) accanto al valore indica l'impostazione predefinita di fabbrica. | |

Controlli amministrativi

| Voce di menu | Descrizione |
|--|--|
| Abilita ricezione fax Attivato* Disattivata | Impostare la stampante per ricevere i fax. |
| Abilita ricezione fax a colori Attivato* Disattivata | Impostare la stampante per ricevere fax a colori. |
| Abilita ID chiamante Attivato Disattivata* | Mostrare il numero che sta inviando il fax in entrata. |
| Nota: un asterisco (*) accanto al valore indica l'impostazione predefinita di fabbrica. | |

| Voce di menu | Descrizione |
|--|--|
| Blocca fax privo di nome Attivato Disattivata* | Bloccare i fax in entrata inviati da periferiche senza ID stazione o ID fax specificato. |
| Risposta a Tutti gli squilli* Solo squillo singolo Solo squilli doppi Solo squilli tripli Solo squilli singoli o doppi Solo squilli singoli o tripli Solo squilli doppi o tripli | Impostare una sequenza di squilli differenziata per i fax in entrata. |
| Risposta automatica Attivato* Disattivata | Impostare la stampante per ricevere i fax automaticamente. |
| Inoltra fax Stampa* Stampa e inoltra Inoltra | Specificare se il fax ricevuto deve essere inoltrato. |
| Inoltra a Destinazione 1 Destinazione 2 | Specificare la destinazione di inoltra del fax ricevuto. Nota: questa voce di menu viene visualizzata solo quando l'opzione Inoltra fax è impostata su Stampa e inoltra o Inoltra. |
| Velocità massima 33600* 14400 9600 4800 2400 | Impostare la velocità massima per la trasmissione di fax. |
| Nota: un asterisco (*) accanto al valore indica l'impostazione predefinita di fabbrica. | |

Impostazioni registro fax

| Voce di menu | Descrizione |
|--|--|
| Frequenza registro di trasmissione Sempre* Mai Solo in caso di errore | Specificare la frequenza con cui la stampante crea un registro di trasmissione. |
| Azione registro di trasmissione Stampa Disattivata Attivato* E-mail Disattivata* Attivato | Stampare o inviare tramite e-mail un registro per la corretta trasmissione dei fax o l'errore di trasmissione. |
| Nota: un asterisco (*) accanto al valore indica l'impostazione predefinita di fabbrica. | |

| Voce di menu | Descrizione |
|--|---|
| Registro errori di ricezione Non stampare mai* Stampa in caso di errore | Stampare un registro per ricezioni di fax non riuscite. |
| Stampa automatica dei registri Attivato* Disattivata | Stampare tutte le attività fax. |
| Origine carta registro Vassoio [x] (1*) | Specificare l'origine carta per la stampa dei registri. |
| Visualizzazione registri Nome fax remoto* Numero selezione | Identificare il mittente tramite il nome fax remoto o il numero di fax. |
| Attiva registro processo Attivato* Disattivata | Visualizzare un riepilogo di tutti i processi fax. |
| Abilita registro chiamate Attivato* Disattivata | Visualizzare un riepilogo della cronologia di composizione fax. |
| Nota: un asterisco (*) accanto al valore indica l'impostazione predefinita di fabbrica. | |

Impostazioni altoparlante

| Voce di menu | Descrizione |
|--|---|
| Modalità Altoparlante Sempre disattivato* Sempre attivo Attivato finché connesso | Impostare la modalità altoparlante del fax. |
| Volume altoparlante Basso* Elevato | Regolare il volume dell'altoparlante del fax. |
| Volume suoneria Disattivata* Attivato | Attivare il volume della suoneria. |
| Nota: un asterisco (*) accanto al valore indica l'impostazione predefinita di fabbrica. | |

Impostazione server fax

Impostazioni fax generali

| Voce di menu | Descrizione |
|--|--|
| Formato A | Specificare un destinatario per il fax. Nota: Se si desidera utilizzare il numero di fax, digitare il simbolo (#) prima del un numero. |
| Indirizzo di risposta | Specificare un indirizzo di risposta per inviare i fax. |
| Nota: un asterisco (*) accanto al valore indica l'impostazione predefinita di fabbrica. | |

| Voce di menu | Descrizione |
|--|--|
| Oggetto | Specificare l'oggetto e il messaggio del fax. |
| Messaggio | |
| Abilita ricezione analogica Disattivato* Attivato | Impostare la stampante per ricevere fax analogici. |
| Nota: un asterisco (*) accanto al valore indica l'impostazione predefinita di fabbrica. | |

Impostazioni e-mail del server fax

| Voce di menu | Descrizione |
|--|---|
| Usa server SMTP e-mail Attivato* Disattivato | Utilizzare le impostazioni SMTP (Simple Mail Transfer Protocol) per l'invio e la ricezione di fax tramite e-mail. Nota: Se l'opzione è impostata su Attivato, tutte le altre impostazioni del menu Impostazioni e-mail del server fax non vengono visualizzate. |
| Gateway SMTP primario | Digitare l'indirizzo IP o il nome host del server SMTP principale. |
| Porta del gateway SMTP primario 1-65535 (25*) | Immettere il numero di porta del server SMTP principale. |
| Gateway SMTP secondario | Digitare l'indirizzo IP del server o il nome host del server SMTP secondario o di backup. |
| Porta del gateway SMTP secondario 1-65535 (25*) | Immettere il numero di porta del server SMTP secondario o di backup. |
| Timeout SMTP 5-30 (30*) | Impostare l'ora prima del timeout della stampante se il server SMTP non risponde. |
| Indirizzo di risposta | Specificare un indirizzo di risposta per inviare i fax. |
| Usa SSL/TLS Disabilitato* Negoziazione Obbligatorio | Specificare se si desidera inviare i fax tramite un collegamento crittografato. |
| Richiedi certificato attendibile Disattivato Attivato* | Specificare un certificato attendibile quando si accede al server SMTP. |
| Autenticazione server SMTP Autenticazione non richiesta* Accesso/Semplice NTLM CRAM-MD5 Digest-MD5 Kerberos 5 | Impostare il tipo di autenticazione per il server SMTP. |
| E-mail avviata da periferica Nessuno* Usa credenziali SMTP periferica | Specificare se sono necessarie le credenziali per l'e-mail avviata da periferica. |
| Nota: un asterisco (*) accanto al valore indica l'impostazione predefinita di fabbrica. | |

| Voce di menu | Descrizione |
|--|---|
| E-mail avviata dall'utente Nessuno* Usa credenziali SMPT periferica Usa ID utente e password sessione Usa indirizzo e-mail e password sessione Richiedi utente | Specificare se sono necessarie le credenziali per l'e-mail avviata dall'utente. |
| Utilizza credenziali periferica Active Directory Disattivato* Attivato | Abilitare le credenziali dell'utente e le destinazioni del gruppo per connettersi al server SMTP. |
| ID utente della periferica | Specificare l'ID utente e la password per connettersi al server SMTP. |
| Password periferica | |
| Area di autenticazione Kerberos 5 | Specificare l'area di autenticazione per il protocollo di autenticazione Kerberos 5. |
| Dominio NTLM | Specificare il nome di dominio per il protocollo di sicurezza NTLM. |
| Disabilita errore "Server SMTP non impostato" Disattivato* Attivato | Nascondere il messaggio di errore "Server SMTP non impostato". |
| Nota: un asterisco (*) accanto al valore indica l'impostazione predefinita di fabbrica. | |

Impostazioni di acquisizione del server fax

| Voce di menu | Descrizione |
|---|---|
| Formato immagine TIFF (.tif) PDF (.pdf)* XPS (.xps) | Specificare il formato del file per l'immagine acquisita. |
| Tipo di contenuto Testo* Testo/Foto Foto Grafica | Migliorare il risultato in uscita in base al contenuto del documento originale. |
| Origine contenuto Laser in bianco e nero Stampante laser a colori* Getto d'inchiostro Foto/Film Rivista Giornale Sala stampa Altro | Migliorare il risultato in uscita in base all'origine del documento originale. |
| Nota: un asterisco (*) accanto al valore indica l'impostazione predefinita di fabbrica. | |

| Voce di menu | Descrizione |
|--|---|
| Risoluzione fax Standard* Alta Super Fine Ultra Fine | Impostare la risoluzione del fax. |
| Lati Disattivato* Lato corto Lato lungo | Specificare l'orientamento del documento originale quando si esegue l'acquisizione su entrambi i lati del documento. |
| Intensità 1-9 (5*) | Impostare l'intensità della stampa. |
| Orientamento Verticale* Orizzontale | Specificare l'orientamento del testo e degli elementi grafici presenti sulla pagina. |
| Formato originale [Elenco dei formati carta] | Impostare il formato carta del documento originale. Note: <ul style="list-style-type: none"> • Formati misti è l'impostazione predefinita di fabbrica per gli Stati Uniti. A4 è l'impostazione predefinita di fabbrica internazionale. • Questa impostazione può variare a seconda del modello della stampante. |
| Usa TIFF multipagina Disattivato Attivato* | Scegliere tra file TIFF a pagina singola e multipagina. |
| Nota: un asterisco (*) accanto al valore indica l'impostazione predefinita di fabbrica. | |

E-mail

Configurazione e-mail

| Voce di menu | Descrizione |
|--|--|
| Gateway SMTP primario | Digitare l'indirizzo IP o il nome host del server SMTP principale per l'invio dei messaggi e-mail. |
| Porta del gateway SMTP primario 1-65535 (25*) | Immettere il numero di porta del server SMTP principale. |
| Gateway SMTP secondario | Digitare l'indirizzo IP del server o il nome host del server SMTP secondario o di backup. |
| Porta del gateway SMTP secondario 1-65535 (25*) | Immettere il numero di porta del server SMTP secondario o di backup. |
| Timeout SMTP 5-30 secondi (30*) | Impostare l'ora prima del timeout della stampante se il server SMTP non risponde. |
| Indirizzo di risposta | Specificare un indirizzo di risposta nell'e-mail. |
| Nota: un asterisco (*) accanto al valore indica l'impostazione predefinita di fabbrica. | |

| Voce di menu | Descrizione |
|--|---|
| Usa sempre indirizzo di risposta SMTP predefinito Attivata Disattivato* | Utilizzare sempre l'indirizzo di risposta predefinito nel server SMTP. |
| Usa SSL/TLS Disabilitato* Negoziazione Obbligatorio | Specificare se si desidera inviare le e-mail tramite un collegamento crittografato. |
| Richiedi certificato attendibile Attivato* Disattivato | Richiedere un certificato attendibile quando si accede al server SMTP. |
| Autenticazione server SMTP Autenticazione non richiesta* Accesso/Semplice NTLM CRAM-MD5 Digest-MD5 | Impostare il tipo di autenticazione per il server SMTP. |
| E-mail avviata da periferica Nessuno* Usa credenziali SMTP periferica | Specificare se sono necessarie le credenziali per l'e-mail avviata da periferica. |
| ID utente della periferica | Specificare l'ID utente e la password per connettersi al server SMTP. |
| Password periferica | |
| Dominio NTLM | Specificare il nome di dominio per il protocollo di sicurezza NTLM. |
| Nota: un asterisco (*) accanto al valore indica l'impostazione predefinita di fabbrica. | |

Valori predefiniti e-mail

| Voce di menu | Descrizione |
|--|---|
| Oggetto | Specificare l'oggetto e il messaggio dell'e-mail. |
| Messaggio | |
| Nome file | Specificare il nome del file per l'immagine acquisita. |
| Formato PDF (.pdf)* TIFF (.tif) JPEG (.jpg) | Specificare il formato del file per l'immagine acquisita. |
| Nota: un asterisco (*) accanto al valore indica l'impostazione predefinita di fabbrica. | |

| Voce di menu | Descrizione |
|---|--|
| Impostazioni PDF Versione PDF 1.3 1.4 1.5* 1.6 1.7 Versione archiviazione A-1a* A-1b Protetto Disattivato* Attivato Per archiviazione (PDF/A) Disattivato* Attivato | Impostare il formato PDF dell'immagine acquisita. Nota: Versione archiviazione e Per archiviazione (PDF/A) vengono visualizzate solo se l'opzione Versione PDF è impostata su 1.4. |
| Tipo di contenuto Testo Testo/Foto* Foto Grafica | Migliorare il risultato in uscita in base al contenuto del documento originale. |
| Colore Bianco e nero Grigio A colori* Automatico | Specificare il colore da utilizzare durante l'acquisizione di un'immagine. |
| Risoluzione 75 dpi 150 dpi* 200 dpi 300 dpi 400 dpi 600 dpi | Impostare la risoluzione dell'immagine acquisita. |
| Intensità 1-9 (5*) | Regolare l'intensità dell'immagine acquisita. |
| Orientamento Orientamento verticale* Orientamento orizzontale | Specificare l'orientamento del documento originale. Nota: questa voce di menu viene visualizzata solo in alcuni modelli di stampante. |
| Formato originale [Elenco dei formati carta] | Impostare il formato carta del documento originale. Nota: Formati misti è l'impostazione predefinita di fabbrica. |
| Lati Disattivato* Lato corto Lato lungo | Specificare l'orientamento del documento originale quando si esegue l'acquisizione su entrambi i lati del documento. Nota: questa voce di menu viene visualizzata solo in alcuni modelli di stampante. |
| Nota: un asterisco (*) accanto al valore indica l'impostazione predefinita di fabbrica. | |

Immagine avanzata

| Voce di menu | Descrizione |
|--|--|
| Bilanciamento colori Ciano - Rosso Da -4 a 4 (0*) Magenta - Verde Da -4 a 4 (0*) Giallo - Blu Da -4 a 4 (0*) | Regolare l'intensità del colore durante l'acquisizione. |
| Rilevamento automatico colore Sensibilità colore 1-9 (5*) Sensibilità area 1-9 (5*) Profondità bit e-mail 1 bit* 8 bit Risoluzione minima di acquisizione 75 dpi 150 dpi 200 dpi 300 dpi* | Impostare la quantità di colore che la stampante rileva dal documento originale. |
| Contrasto Adatta al contenuto* 0 1 2 3 4 5 | Specificare il contrasto dell'output. |
| Rimozione sfondo Livello Da -4 a 4 (0*) | Regolare la quantità di sfondo visibile in un'immagine acquisita. |
| Acquisisci da bordo a bordo Attivato Disattivato* | Consentire l'acquisizione da bordo a bordo del documento originale. |
| Nota: un asterisco (*) accanto al valore indica l'impostazione predefinita di fabbrica. | |

Controlli amministrativi

| Voce di menu | Descrizione |
|--|---|
| Dimensioni massime e-mail 0-65535 (0*) | Impostare le dimensioni file consentite per ciascun messaggio e-mail. |
| Nota: un asterisco (*) accanto al valore indica l'impostazione predefinita di fabbrica. | |

| Voce di menu | Descrizione |
|--|---|
| Messaggio di errore dimensioni | Specificare un messaggio di errore che la stampante invia quando un'e-mail supera le dimensioni file consentite. Nota: è possibile digitare fino a 1024 caratteri. |
| Inviarmi una copia Non viene mai visualizzato* Attivato per impostazione predefinita Disattivato per impostazione predefinita Sempre attivato | Inviare una copia dell'e-mail a se stessi. |
| Impostazione predefinita testo 5-95 (75*) | Impostare la qualità del testo in un'immagine acquisita. |
| Impostazione predefinita testo/foto 5-95 (75*) | Impostare la qualità del testo o della foto in un'immagine acquisita. |
| Impostazione predefinita foto 5-95 (50*) | Impostare la qualità di una foto in un'immagine acquisita. |
| Registro di trasmissione Stampa registro* Non stampare registro Stampa solo in caso di errori | Stampare un registro per la corretta trasmissione delle e-mail. |
| Origine carta registro Vassoio [x] (1*) | Specificare l'origine carta per la stampa dei registri. |
| Consenti Salva come scelta rapida Attivato* Disattivato | Salvare gli indirizzi e-mail come scelte rapide. Nota: quando è impostato su Disattivato, il pulsante Salva come scelta rapida non viene visualizzato nella schermata Destinazione dell'e-mail. |
| Ripristina informazioni e-mail dopo l'invio Attivato* Disattivato | Ripristinare le informazioni e-mail predefinite dopo l'invio di un'e-mail. |
| Nota: un asterisco (*) accanto al valore indica l'impostazione predefinita di fabbrica. | |

FTP

Valori predefiniti FTP

| Voce di menu | Descrizione |
|--|---|
| Formato PDF (.pdf)* TIFF (.tif) JPEG (.jpg) | Specificare il formato del file per l'immagine acquisita. |
| Nota: un asterisco (*) accanto al valore indica l'impostazione predefinita di fabbrica. | |

| Voce di menu | Descrizione |
|---|--|
| Impostazioni PDF Versione PDF 1.3 1.4 1.5* 1.6 1.7 Versione archiviazione A-1a* A-1b Protetto Disattivato* Attivato Per archiviazione (PDF/A) Disattivato* Attivato | Impostare il formato PDF per l'immagine acquisita. Nota: Versione archiviazione e Per archiviazione (PDF/A) vengono visualizzate solo se l'opzione Versione PDF è impostata su 1.4. |
| Tipo di contenuto Testo Testo/Foto* Grafica Foto | Migliorare il risultato in uscita in base al contenuto del documento originale. |
| Colore Bianco e nero Grigio A colori* Automatico | Specificare il colore da utilizzare durante l'acquisizione di un'immagine. |
| Risoluzione 75 dpi 150 dpi* 200 dpi 300 dpi 400 dpi 600 dpi | Impostare la risoluzione dell'immagine acquisita. |
| Intensità 1-9 (5*) | Regolare l'intensità dell'immagine acquisita. |
| Orientamento Orientamento verticale* Orientamento orizzontale | Specificare l'orientamento del documento originale. Nota: questa voce di menu viene visualizzata solo in alcuni modelli di stampante. |
| Formato originale [Elenco dei formati carta] (Formati misti*) | Impostare il formato carta del documento originale. |
| Lati Disattivato* Lato corto Lato lungo | Specificare l'orientamento del documento originale quando si esegue l'acquisizione su entrambi i lati del documento. Nota: questa voce di menu viene visualizzata solo in alcuni modelli di stampante. |
| Nota: un asterisco (*) accanto al valore indica l'impostazione predefinita di fabbrica. | |

| Voce di menu | Descrizione |
|--|--|
| Nome file | Specificare il nome del file per l'immagine acquisita. |
| Nota: un asterisco (*) accanto al valore indica l'impostazione predefinita di fabbrica. | |

Immagine avanzata

| Voce di menu | Descrizione |
|---|--|
| Bilanciamento colori Ciano - Rosso Da -4 a 4 (0*) Magenta - Verde Da -4 a 4 (0*) Giallo - Blu Da -4 a 4 (0*) | Regolare l'intensità del colore durante l'acquisizione. |
| Rilevamento automatico colore Sensibilità colore 1-9 (5*) Sensibilità area 1-9 (5*) Profondità bit FTP 1 bit* 8 bit Risoluzione minima di acquisizione 75 dpi 150 dpi 200 dpi 300 dpi* | Impostare la quantità di colore che la stampante rileva dal documento originale. |
| Contrasto Adatta al contenuto* 0 1 2 3 4 5 | Specificare il contrasto dell'output. |
| Rimozione sfondo Livello Da -4 a 4 (0*) | Regolare la quantità di sfondo visibile in un'immagine acquisita. |
| Acquisisci da bordo a bordo Attivato Disattivato* | Consentire l'acquisizione da bordo a bordo del documento originale. |
| Nota: un asterisco (*) accanto al valore indica l'impostazione predefinita di fabbrica. | |

Controlli amministrativi

| Voce di menu | Descrizione |
|---|--|
| Impostazione predefinita testo 5-95 (75*) | Impostare la qualità del testo in un'immagine acquisita. |
| Impostazione predefinita testo/foto 5-95 (75*) | Impostare la qualità di un'immagine costituita da testo o foto in un'immagine acquisita. |
| Impostazione predefinita foto 5-95 (50*) | Impostare la qualità di un'immagine costituita da foto in un'immagine acquisita. |
| Registro di trasmissione Stampa registro* Non stampare registro Stampa solo in caso di errori | Stampare un registro per la corretta trasmissione dell'acquisizione FTP. |
| Origine carta registro Vassoio [x] (1*) | Specificare l'origine carta per la stampa dei registri FTP. |
| Nota: un asterisco (*) accanto al valore indica l'impostazione predefinita di fabbrica. | |

Unità USB

Acquisizione unità flash

| Voce di menu | Descrizione |
|---|---|
| Formato PDF (.pdf)* TIFF (.tif) JPEG (.jpg) | Specificare il formato del file per l'immagine acquisita. |
| Impostazioni PDF Versione PDF 1.3 1.4 1.5* 1.6 1.7 Versione archiviazione A-1a* A-1b Protetto Disattivato* Attivato Per archiviazione (PDF/A) Disattivato* Attivato | Impostare il formato PDF per l'immagine acquisita. Nota: Versione archiviazione e Per archiviazione (PDF/A) vengono visualizzate solo se l'opzione Versione PDF è impostata su 1.4. |
| Nota: un asterisco (*) accanto al valore indica l'impostazione predefinita di fabbrica. | |

| Voce di menu | Descrizione |
|--|--|
| Tipo di contenuto Testo Testo/Foto* Grafica Foto | Migliorare il risultato in uscita in base al contenuto del documento originale. |
| Colore Bianco e nero Grigio A colori* Automatico | Specificare il colore da utilizzare durante l'acquisizione di un'immagine. |
| Risoluzione 75 dpi 150 dpi* 200 dpi 300 dpi 400 dpi 600 dpi | Impostare la risoluzione dell'immagine acquisita. |
| Intensità 1-9 (5*) | Regolare l'intensità dell'immagine acquisita. |
| Orientamento Orientamento verticale* Orientamento orizzontale | Specificare l'orientamento del documento originale. Nota: questa voce di menu viene visualizzata solo in alcuni modelli di stampante. |
| Formato originale [Elenco dei formati carta] (Formati misti*) | Impostare il formato carta del documento originale. |
| Lati Disattivato* Lato corto Lato lungo | Specificare l'orientamento del documento originale quando si esegue l'acquisizione su entrambi i lati del documento. Nota: questa voce di menu viene visualizzata solo in alcuni modelli di stampante. |
| Nome file | Specificare il nome del file per l'immagine acquisita. |
| Nota: un asterisco (*) accanto al valore indica l'impostazione predefinita di fabbrica. | |

Immagine avanzata

| Voce di menu | Descrizione |
|--|---|
| Bilanciamento colori Da ciano a rosso Da -4 a 4 (0*) Da magenta a verde Da -4 a 4 (0*) Da giallo a blu Da -4 a 4 (0*) | Regolare l'intensità del colore durante l'acquisizione. |
| Nota: un asterisco (*) accanto al valore indica l'impostazione predefinita di fabbrica. | |

| Voce di menu | Descrizione |
|---|--|
| Rilevamento automatico colore Sensibilità colore 1-9 (5*) Sensibilità area 1-9 (5*) Profondità bit di acquisizione 1 bit* 8 bit Risoluzione minima di acquisizione 75 dpi 150 dpi 200 dpi 300 dpi* | Impostare la quantità di colore che la stampante rileva dal documento originale. |
| Contrasto Adatta al contenuto* 0 1 2 3 4 5 | Specificare il contrasto dell'output. |
| Rimozione sfondo Livello Da -4 a 4 (0*) | Regolare la quantità di sfondo visibile in un'immagine acquisita. |
| Acquisisci da bordo a bordo Attivato Disattivato* | Consentire l'acquisizione da bordo a bordo del documento originale. |
| Nota: un asterisco (*) accanto al valore indica l'impostazione predefinita di fabbrica. | |

Controlli amministrativi

| Voce di menu | Descrizione |
|--|---|
| Impostazione predefinita testo 5-95 (75*) | Impostare la qualità del testo in un'immagine acquisita. |
| Impostazione predefinita testo/foto 5-95 (75*) | Impostare la qualità del testo o della foto in un'immagine acquisita. |
| Impostazione predefinita foto 5-95 (50*) | Impostare la qualità di una foto in un'immagine acquisita. |
| Nota: un asterisco (*) accanto al valore indica l'impostazione predefinita di fabbrica. | |

Stampa unità Flash

| Voce di menu | Descrizione |
|---|---|
| Numero di copie 1-9999 (1*) | Impostare il numero di copie. |
| Origine carta Vassoio [x] (1*) Carta manuale Busta manuale | Impostare l'origine carta per il processo di stampa. |
| A colori Disattivato Attivato* | La pagina viene stampata a colori. |
| Fascicola 1,1,1 - 2,2,2 1,2,3 - 1,2,3* | Stampare più copie in sequenza. |
| Lati Su 1 lato* Su 2 lati | Specificare se stampare su un solo lato del foglio di carta o su entrambi i lati. |
| Stile rotazione Lato lungo* Lato corto | Determinare il lato del foglio (lato lungo o lato corto) rilegato durante la stampa su due lati. Nota: a seconda dell'opzione selezionata, la stampante separa automaticamente ciascuna informazione stampata della pagina per la corretta rilegatura del processo. |
| Pagine per lato Disattivato* 2 pagine per lato 3 pagine per lato 4 pagine per lato 6 pagine per lato 9 pagine per lato 12 pagine per lato 16 pagine per lato | Stampare le immagini su più pagine su un unico lato del foglio di carta. |
| Ordinamento pagine per lato Orizzontale* Orizzontale inverso Verticale inverso Verticale | Specificare la disposizione delle immagini su più pagine quando si utilizza l'opzione Pagine per lato. Nota: la disposizione dipende dal numero di pagine e dal relativo orientamento. |
| Orientamento pagine per lato Automatico* Orizzontale Verticale | Specificare la disposizione di un documento su più pagine quando si utilizza l'opzione Pagine per lato. |
| Bordo pagine per lato Nessuno* Continuo | Stampare un bordo attorno all'immagine di ciascuna pagina quando si utilizza l'opzione Pagine per lato. |

Nota: un asterisco (*) accanto al valore indica l'impostazione predefinita di fabbrica.

| Voce di menu | Descrizione |
|--|---|
| Fogli separatori Disattivato* Tra copie Tra processi Tra pagine | Specificare se inserire fogli separatori vuoti durante la stampa. |
| Origine foglio separatore Vassoio [x] (1*) | Specificare l'origine carta del foglio separatore. |
| Pagine vuote Non stampare* Stampa | Specificare se stampare le pagine vuote in un processo di stampa. |
| Nota: un asterisco (*) accanto al valore indica l'impostazione predefinita di fabbrica. | |

Rete/Porte

Panoramica sulla rete

| Voce di menu | Descrizione |
|--|---|
| Adattatore attivo Automatico* Rete standard Wireless | Specificare il tipo di connessione di rete. |
| Stato rete | Visualizzare lo stato di connessione della rete della stampante. |
| Visualizza stato di rete sulla stampante Disattivato Attivato* | Mostrare lo stato di rete sul display. |
| Velocità, Fronte/Retro | Mostrare la velocità di una scheda di rete attiva. |
| IPv4 | Mostrare l'indirizzo IPv4. |
| Tutti gli indirizzi IPv6 | Mostrare tutti gli indirizzi IPv6. |
| Reimposta server di stampa Avvia | Ripristinare tutte le connessioni di rete attive sulla stampante. Nota: questa impostazione rimuove tutte le impostazioni di configurazione di rete. |
| Timeout processo di rete Disabilitato Abilitato* | Impostare l'intervallo di tempo prima che la stampante annulli un processo di stampa in rete. |
| Tempo timeout processo di rete | Specificare il valore di timeout (in secondi) quando l'impostazione Timeout processo di rete è abilitata. Nota: questa funzione è disponibile solo per alcuni modelli di stampante. |
| Pagina di intestazione Disattivata* Attivata | Stampare una pagina di intestazione. |
| Nota: un asterisco (*) accanto al valore indica l'impostazione predefinita di fabbrica. | |

| Voce di menu | Descrizione |
|--|---|
| Intervallo porte acquisizione su PC | Specificare un intervallo di porte valido per le stampanti protette da un firewall di blocco porte. |
| Abilita connessioni di rete Abilita* Disabilita | Abilitare o disabilitare tutte le connessioni di rete. |
| Abilita LLDP Disattivato* Attivato | Abilitare il protocollo LLDP (Link Layer Discovery Protocol) sulla stampante. |
| Nota: un asterisco (*) accanto al valore indica l'impostazione predefinita di fabbrica. | |

Wireless

| Voce di menu | Descrizione |
|--|--|
| Configura su pannello stampante Scegli rete Aggiungi rete Wi-Fi <ul style="list-style-type: none"> • Nome di rete • Modalità di rete <ul style="list-style-type: none"> Infrastruttura • Modalità di protezione wireless <ul style="list-style-type: none"> Disabilitata* WEP WPA2/WPA - Personale WPA2 - Personale | Determinare la rete wireless alla quale la stampante si connette. Nota: questa voce di menu è disponibile come <i>Configurazione connessione wireless</i> sull'Embedded Web Server. |
| Wi-Fi Protected Setup Avvia metodo a pulsante Avvia metodo PIN | Stabilire una rete wireless e abilitare la protezione di rete. Note: <ul style="list-style-type: none"> • Avvia metodo a pulsante consente di connettere la stampante a una rete wireless premendo i pulsanti sia della stampante che del punto di accesso (router wireless) entro un intervallo di tempo predeterminato. • Avvia metodo PIN consente di connettere la stampante a una rete wireless immettendo un PIN nelle impostazioni wireless del punto di accesso. |
| Compatibilità 802.11b/g/n (2,4 GHz) 802.11a/b/g/n/ac (2,4 GHz/5 GHz)* 802.11a/n/ac (5 GHz) | Specificare lo standard wireless per la rete wireless. |
| Modalità di protezione wireless Disabilitata* WEP WPA2/WPA-Personale WPA2-Personale 802.1x - RADIUS | Impostare il tipo di protezione per il collegamento della stampante alle periferiche wireless. |

| Voce di menu | Descrizione |
|--|--|
| Modalità di autenticazione WEP Automatica* Aperta Condivisa | Impostare il tipo di protezione WEP (Wireless Encryption Protocol) utilizzato dalla stampante. Nota: questa voce di menu viene visualizzata solo se l'opzione Modalità di protezione wireless è impostata su WEP. |
| Imposta chiave WEP | Specificare una password WEP per la connessione wireless protetta. Nota: questa voce di menu viene visualizzata solo se l'opzione Modalità di protezione wireless è impostata su WEP. |
| WPA2-Personale AES* | Abilitare la protezione wireless tramite WPA2. Nota: questa voce di menu viene visualizzata solo se l'opzione Modalità di protezione wireless è impostata su WPA2-Personale. |
| Imposta PSK | Impostare la password per una connessione wireless protetta. Nota: questa voce di menu viene visualizzata solo se l'opzione Modalità di protezione wireless è impostata su WPA2/WPA-Personale o WPA2-Personale. |
| WPA2/WPA-Personale AES* | Abilitare la protezione wireless tramite WPA2/WPA. Nota: questa voce di menu viene visualizzata solo se l'opzione Modalità di protezione wireless è impostata su WPA2/WPA-Personale. |
| Modalità di crittografia 802.1x WPA+ WPA2* | Abilitare la protezione wireless tramite lo standard 802.1x. Nota: questa voce di menu viene visualizzata solo se l'opzione Modalità di protezione wireless è impostata su 802.1x - RADIUS. |
| IPv4 Abilita DHCP Attivato* Disattivato | Abilitare il protocollo DHCP (Dynamic Host Configuration Protocol). Nota: DHCP è un protocollo standard che consente a un server di distribuire le informazioni di configurazione e di assegnazione degli indirizzi IP in modo dinamico ai client. |
| IPv4 Imposta indirizzo IP statico Indirizzo IP Netmask Gateway | Impostare l'indirizzo IP statico della stampante. |
| IPv6 Abilita IPv6 Attivato* Disattivato | Abilitare il protocollo IPv6 nella stampante. |
| IPv6 Abilita DHCPv6 Attivato Disattivato* | Abilitare il protocollo DHCPv6 nella stampante. |
| IPv6 Configurazione automatica indirizzo senza stato Disattivata Attivata* | Consentire alla scheda di rete di accettare le voci della configurazione automatica dell'indirizzo IPv6 fornite da un router. |
| IPv6 Indirizzo DNS | Specificare l'indirizzo del server DNS. |

| Voce di menu | Descrizione |
|---|---|
| IPv6 Indirizzo IPV6 assegnato manualmente | Assegnare l'indirizzo IPv6. Nota: questa voce di menu viene visualizzata solo in alcuni modelli di stampante. |
| IPv6 Router IPV6 assegnato manualmente | Assegnare l'indirizzo del router IPv6. Nota: questa voce di menu viene visualizzata solo in alcuni modelli di stampante. |
| IPv6 Prefisso dell'indirizzo 0-128 (64*) | Specificare il prefisso dell'indirizzo. |
| IPv6 Tutti gli indirizzi IPv6 | Mostrare tutti gli indirizzi IPv6. |
| IPv6 Tutti gli indirizzi router IPv6 | Mostrare tutti gli indirizzi del router IPv6. |
| Indirizzo di rete UAA LAA | Visualizzare gli indirizzi di rete. |
| PCL SmartSwitch Attivato* Disattivato | Impostare il passaggio automatico della stampante all'emulazione PCL quando un processo di stampa lo richiede, indipendentemente dal linguaggio predefinito della stampante. Nota: se l'impostazione PCL SmartSwitch è disattivata, la stampante non esamina i dati in entrata e utilizza il linguaggio predefinito specificato nel menu Impostazioni. |
| PS SmartSwitch Attivato* Disattivato* | Impostare il passaggio automatico della stampante all'emulazione PS quando un processo di stampa lo richiede, indipendentemente dal linguaggio predefinito della stampante. Nota: se l'impostazione PS SmartSwitch è disattivata, la stampante non esamina i dati in entrata e utilizza il linguaggio predefinito specificato nel menu Impostazioni. |
| PS binario MAC Automatico* Attivato Disattivato | Impostare la stampante per elaborare processi di stampa di tipo PostScript binario Macintosh. Note: <ul style="list-style-type: none"> • Se si seleziona Attivato, la stampante elabora i processi di stampa di tipo PostScript binario in formato raw. • Se si seleziona Disattivato, i processi di stampa vengono filtrati attraverso il protocollo standard. |

Wi-Fi Direct

| Voce di menu | Descrizione |
|--|---|
| Abilita Wi-Fi Direct Attivato Disattivato* | Impostare la stampante in modo che si connetta direttamente alle periferiche Wi-Fi. |
| Nome Wi-Fi Direct | Specificare il nome della rete Wi-Fi Direct. |
| Nota: un asterisco (*) accanto al valore indica l'impostazione predefinita di fabbrica. | |

| Voce di menu | Descrizione |
|--|---|
| Password Wi-Fi Direct | Impostare la password per autenticare e convalidare gli utenti su una connessione Wi-Fi. |
| Mostra password nella pagina Impostazioni Disattivato Attivato* | Mostrare la Password Wi-Fi Direct sulla Pagina delle impostazioni di rete. |
| Numero di canale preferito 1-11 Automatico* | Impostare il canale preferito della rete Wi-Fi. |
| Indirizzo IP proprietario gruppo | Specificare l'indirizzo IP del proprietario gruppo. |
| Accetta automaticamente le richieste pulsante di comando Disattivato* Attivato | Accettare automaticamente le richieste di connessione alla rete. Nota: non è sicuro accettare automaticamente i client. |
| Nota: un asterisco (*) accanto al valore indica l'impostazione predefinita di fabbrica. | |

Ethernet

| Voce di menu | Descrizione |
|--|--|
| Velocità di rete | Mostra la velocità di un adattatore di rete attivo. |
| IPv4 Abilita DHCP Attivata* Disattivata | Abilitare il protocollo DHCP (Dynamic Host Configuration Protocol). Nota: DHCP è un protocollo standard che consente a un server di distribuire in modo dinamico le informazioni di configurazione e di assegnazione degli indirizzi IP ai client. |
| IPv4 Imposta indirizzo IP statico Indirizzo IP Netmask Gateway | Impostare l'indirizzo IP statico della stampante. |
| IPv6 Abilita IPv6 Disattivata Attivata* | Abilitare il protocollo IPv6 nella stampante. |
| IPv6 Abilita DHCPv6 Disattivata* Attivata | Abilitare il protocollo DHCPv6 nella stampante. |
| IPv6 Configurazione automatica indirizzo stateless Disattivata Attivata* | Consentire all'adattatore di rete di accettare le voci della configurazione dell'indirizzo IPv6 fornite da un router. |
| Nota: un asterisco (*) accanto al valore indica l'impostazione predefinita di fabbrica. | |

| Voce di menu | Descrizione |
|--|---|
| IPv6 Indirizzo DNS | Specificare l'indirizzo del server DNS. |
| IPv6 Indirizzo IPV6 assegnato manualmente | Assegnare l'indirizzo IPv6. Nota: Questa voce di menu viene visualizzata solo in alcuni modelli di stampante. |
| IPv6 Router IPV6 assegnato manualmente | Assegnare l'indirizzo del router IPv6. Nota: Questa voce di menu viene visualizzata solo in alcuni modelli di stampante. |
| IPv6 Prefisso dell'indirizzo 0-128 (64*) | Specificare il prefisso dell'indirizzo. |
| IPv6 Tutti gli indirizzi IPv6 | Mostrare tutti gli indirizzi IPv6. |
| IPv6 Tutti gli indirizzi router IPv6 | Mostrare tutti gli indirizzi del router IPv6. |
| Indirizzo di rete UAA LAA | Mostra gli indirizzi MAC (Media Access Control) della stampante: indirizzo ad amministrazione locale (LAA) e indirizzo ad amministrazione universale (UAA). Nota: È possibile modificare manualmente l'indirizzo LAA della stampante. |
| PCL SmartSwitch Disattivata Attivata* | Impostare il passaggio della stampante all'emulazione PCL quando un processo di stampa lo richiede, indipendentemente dal linguaggio predefinito della stampante. Nota: Se l'impostazione PCL SmartSwitch è disattivata, la stampante non esamina i dati in entrata e utilizza il linguaggio predefinito specificato nel menu Impostazioni. |
| PS SmartSwitch Attivata* Disattivata* | Impostare il passaggio della stampante all'emulazione PS quando un processo di stampa lo richiede, indipendentemente dal linguaggio predefinito della stampante. Nota: Se l'impostazione PS SmartSwitch è disattivata, la stampante non esamina i dati in entrata e utilizza il linguaggio predefinito specificato nel menu Impostazioni. |
| PS binario MAC Automatico* Attivata Disattivata | Consente di impostare la stampante per elaborare processi di stampa di tipo PostScript binario Macintosh. Note: <ul style="list-style-type: none"> • Se si seleziona Attivata, la stampante elabora i processi di stampa di tipo PostScript binario in formato raw. • Se si seleziona Disattivata, i processi di stampa vengono filtrati attraverso il protocollo standard. |
| Ethernet a risparmio energetico Disattivata Attivata Automatico* | Ridurre il consumo di energia quando la stampante non riceve i dati dalla rete Ethernet. |
| Nota: un asterisco (*) accanto al valore indica l'impostazione predefinita di fabbrica. | |

TCP/IP

Nota: Questo menu viene visualizzato solo per le stampanti di rete o collegate a server di stampa.

| Voce di menu | Descrizione |
|--|--|
| Imposta nome host | Impostare il nome host TCP/IP corrente. |
| Nome dominio | Impostare il nome di dominio. |
| Consenti a DHCP/BOOTP di aggiornare il server NTP Attivato* Disattivato | Consentire ai client DHCP e BOOTP di aggiornare le impostazioni NTP della stampante. |
| Nome configurazione Zero | Specificare un nome di servizio per la rete a configurazione zero. |
| Abilita IP automatico Attivato* Disattivato | Assegnare un indirizzo IP automaticamente. |
| Indirizzo DNS | Specificare l'attuale indirizzo del server DNS (Domain Name System). |
| DNS di backup | Specificare gli indirizzi del server DNS di backup. |
| DNS di backup 2 | |
| DNS di backup 3 | |
| Ordine di ricerca dominio | Specificare un elenco di nomi di dominio per individuare la stampante e le risorse che risiedono in domini diversi sulla rete. |
| Abilita DDNS Disattivato* Attivata | Aggiornare le impostazioni Dynamic DNS. |
| DDNS TTL | Specificare le impostazioni DDNS correnti. |
| TTL predefinito | |
| Durata aggiornamento DDNS | |
| Abilita mDNS Attivato* Disattivato | Aggiornare le impostazioni DNS multicast. |
| Indirizzo WINS | Specificare un indirizzo server per WINS (Windows Internet Naming Service). |
| Abilita BOOTP Disattivato* Attivata | Consentire a BOOTP di assegnare un indirizzo IP stampante. |
| Elenco server con limitazioni | <p>Specificare un indirizzo IP per le connessioni TCP.</p> <p>Note:</p> <ul style="list-style-type: none"> • questa voce di menu è disponibile solo sull'Embedded Web Server. • Utilizzare una virgola per separare ciascun indirizzo IP. • È possibile aggiungere fino a 50 indirizzi IP. |
| Nota: un asterisco (*) accanto al valore indica l'impostazione predefinita di fabbrica. | |

| Voce di menu | Descrizione |
|--|--|
| Opzioni elenco server protetti Blocca tutte le porte* Blocca solo stampa Blocca solo stampa e HTTP | Specificare il modo in cui gli indirizzi IP nell'elenco possono accedere alle funzionalità della stampante. Nota: questa voce di menu è disponibile solo sull'Embedded Web Server. |
| MTU | Specificare un parametro MTU (Maximum Transmission Unit) per le connessioni TCP. |
| Porta di stampa raw 1-65535 (9100*) | Specificare un numero di porta raw per le stampanti collegate in rete. |
| Velocità massima traffico in uscita Disabilitato* Abilitato | Abilitare la velocità di trasferimento massima della stampante. |
| Abilita TLSv1.0 Attivato* Disattivato | Abilitare il protocollo TLSv1.0. |
| Abilita TLSv1.1 Attivato* Disattivato | Abilitare il protocollo TLSv1.1. |
| Elenco crittografie SSL | Specificare gli algoritmi di crittografia da utilizzare per le connessioni SSL o TLS. |
| Nota: un asterisco (*) accanto al valore indica l'impostazione predefinita di fabbrica. | |

SNMP

Nota: questo menu viene visualizzato solo nelle stampanti di rete o nelle stampanti collegate a server di stampa.

| Voce di menu | Descrizione |
|---|--|
| SNMP versioni 1 e 2c Abilitato Disattivato Attivato* Consenti impostazione SNMP Disattivato Attivato* Abilita MIB PPM Disattivato Attivato* Community SNMP | Configurare le versioni 1 e 2c di SNMP (Simple Network Management Protocol) per installare i driver di stampa e le applicazioni. |
| Nota: un asterisco (*) accanto al valore indica l'impostazione predefinita di fabbrica. | |

| Voce di menu | Descrizione |
|---|--|
| SNMP versione 3 Abilitato Disattivato Attivato* Imposta credenziali lettura/scrittura Nome utente Password di privacy Password di autenticazione Imposta credenziali di sola lettura Nome utente Password di privacy Password di autenticazione Hash autenticazione MD5 SHA1* Livello minimo autenticazione Nessuna autenticazione, nessuna privacy Autenticazione, nessuna privacy Autenticazione, privacy* Algoritmo privacy DES AES-128* | Configurare SNMP versione 3 per installare e aggiornare la protezione della stampante. |
| Nota: un asterisco (*) accanto al valore indica l'impostazione predefinita di fabbrica. | |

IPSec

Nota: Questo menu viene visualizzato solo nelle stampanti di rete o nelle stampanti collegate a server di stampa.

| Voce di menu | Descrizione |
|--|--|
| Abilita IPSec Disattivata* Attivata | Attivare IPSec (Internet Protocol Security). |
| Configurazione base Predefinito* Compatibilità Protetto | Impostare la configurazione base IPSec. Nota: Questa voce di menu viene visualizzata solo quando l'opzione Abilita IPSec è Attivata. |
| Nota: un asterisco (*) accanto al valore indica l'impostazione predefinita di fabbrica. | |

| Voce di menu | Descrizione |
|---|---|
| Proposta gruppo DH (Diffie-Hellman) modp2048 (14)* modp3072 (15) modp4069 (16) modp6144 (17) | Impostare la crittografia IPSec. Note: <ul style="list-style-type: none"> L'opzione Proposta gruppo DH (Diffie-Hellman) viene visualizzata solo quando Configurazione base è impostata su Compatibilità. Le opzioni Ciclo di vita IKE SA (ore) e Ciclo di vita IPSec SA (ore) vengono visualizzate solo quando Configurazione base è impostata su Protetto. |
| Ciclo di vita IKE SA (ore) 1 2 4 8 24* | |
| Ciclo di vita IPSec SA (ore) 1 2 4 8* 24 | |
| Metodo di crittografia proposto 3DES AES* | Specificare i metodi di autenticazione e crittografia per connettersi a una rete in modo sicuro. Nota: Queste voci di menu vengono visualizzate solo quando l'opzione Configurazione base è impostata su Compatibilità. |
| Metodo di autenticazione proposto SHA1 SHA256* SHA512 | |
| Certificato periferica IPSec | Specificare un certificato IPSec. Nota: Questa voce di menu viene visualizzata solo quando l'opzione Abilita IPSec è Attivata. |
| Connessioni autenticate con chiave precondivisa Host [x] Indirizzo Chiave | Configurare le connessioni autenticate della stampante. Nota: Queste voci di menu vengono visualizzate solo quando l'opzione Abilita IPSec è Attivata. |
| Connessioni autenticate con certificato Host [x] Indirizzo[/sottorete] Indirizzo[/sottorete] | |
| Nota: un asterisco (*) accanto al valore indica l'impostazione predefinita di fabbrica. | |

802.1x

Nota: Questo menu viene visualizzato solo nelle stampanti di rete o nelle stampanti collegate a server di stampa.

| Voce di menu | Per |
|--|--|
| Attivo Disattivato* Attivato | Consentire alla stampante di collegarsi alle reti che richiedono l'autenticazione prima di accedere. |
| Nota: Un asterisco (*) accanto al valore indica l'impostazione predefinita di fabbrica. | |

Configurazione LPD

Nota: Questo menu viene visualizzato solo nelle stampanti di rete o nelle stampanti collegate a server di stampa.

| Voce di menu | Per |
|--|---|
| Timeout LPD 0-65535 secondi (90*) | Impostare il valore di timeout per interrompere l'attesa indefinita del server LPD (Line Printer Daemon) in presenza di processi di stampa non validi o bloccati. |
| Pagina intestazione LPD Disattivato* Attivato | Stampare una pagina di intestazione LPD per tutti i processi di stampa. Nota: Una pagina di intestazione è la prima pagina di un processo di stampa utilizzata come separatore dei processi di stampa e per identificare l'autore della richiesta del processo di stampa. |
| Pagina trailer LPD Disattivato* Attivato | Stampare una pagina trailer per tutti i processi di stampa LPD. Nota: La pagina trailer è l'ultima pagina di un processo di stampa. |
| Conversione ritorno a capo LPD Disattivato* Attivato | Abilita conversione ritorno a capo. Nota: Il ritorno a capo è un meccanismo che ordina alla stampante di spostare la posizione del cursore alla prima posizione sulla stessa riga. |
| Nota: Un asterisco (*) accanto al valore indica l'impostazione predefinita di fabbrica. | |

Impostazioni HTTP/FTP

| Voce di menu | Descrizione |
|--|---|
| Abilita server HTTP Disattivato Attivato* | Accedere a Embedded Web Server per monitorare e gestire la stampante. |
| Abilita HTTPS Disattivato Attivato* | Configurare le impostazioni HTTPS (HyperText Transfer Protocol Secure). |
| Forza connessioni HTTPS Attivato Disattivato* | Forzare l'uso da parte della stampante delle connessioni HTTPS. |
| Abilita FTP/TFTP Disattivato Attivato* | Inviare file tramite FTP. |
| Nota: un asterisco (*) accanto al valore indica l'impostazione predefinita di fabbrica. | |

| Voce di menu | Descrizione |
|--|---|
| Domini locali | Specificare i nomi di dominio per i server HTTP e FTP. Nota: questa voce di menu è disponibile solo sull'Embedded Web Server. |
| Indirizzo IP proxy HTTP | Configurare le impostazioni del server HTTP e FTP. |
| Indirizzo IP proxy FTP | |
| Porta IP predefinita HTTP 1-65535 (80*) | |
| Certificato periferica HTTP | |
| Porta IP predefinita FTP 1-65535 (21*) | |
| Timeout per richieste HTTP/FTP 1-299 (30*) | Specificare l'intervallo di tempo prima che la connessione al server si arresti. |
| Tentativi per richieste HTTP/FTP 1-299 (3*) | Impostare il numero di tentativi per la connessione al server HTTP/FTP. |
| Nota: un asterisco (*) accanto al valore indica l'impostazione predefinita di fabbrica. | |

USB

| Voce di menu | Descrizione |
|--|--|
| PCL SmartSwitch Disattivata Attivata* | Impostare il passaggio della stampante all'emulazione PCL, se richiesto dal processo di stampa ricevuto tramite una porta USB, indipendentemente dal linguaggio predefinito della stampante. Nota: Se l'impostazione PCL SmartSwitch è disattivata, la stampante non esamina i dati in entrata e utilizza il linguaggio predefinito specificato nel menu Impostazioni. |
| PS SmartSwitch Disattivata Attivata* | Impostare il passaggio della stampante all'emulazione PS, se richiesto dal processo di stampa ricevuto tramite una porta USB, indipendentemente dal linguaggio predefinito della stampante. Nota: Se l'impostazione PS SmartSwitch è disattivata, la stampante non esamina i dati in entrata e utilizza il linguaggio predefinito specificato nel menu Impostazioni. |
| PS binario MAC Attivata Automatico* Disattivata | Consente di impostare la stampante per elaborare processi di stampa di tipo PostScript binario Macintosh. Note: <ul style="list-style-type: none"> • Se questa opzione è impostata su Attivata, la stampante elabora i processi di stampa di tipo PostScript binario in formato raw dai computer che utilizzano il sistema operativo Macintosh. • Se questa opzione è impostata su Automatico, la stampante elabora i processi di stampa inviati sia dai computer con sistema operativo Windows che da quelli Macintosh • Se questa opzione è impostata su Disattivata, la stampante filtra i processi di stampa PostScript utilizzando il protocollo standard. |
| Attiva porta USB Disabilita Abilita* | Abilitare la porta USB standard. |
| Nota: un asterisco (*) accanto al valore indica l'impostazione predefinita di fabbrica. | |

Limitazione dell'accesso alla rete esterna

| Voce di menu | Per |
|--|--|
| Limitazione dell'accesso alla rete esterna Disattivato* Attivato | Limitare l'accesso ai siti della rete. |
| Indirizzo della rete esterna | Specificare gli indirizzi di rete con accesso limitato. |
| Indirizzo e-mail di notifica | Specificare un indirizzo e-mail per l'invio di una notifica degli eventi registrati. |
| Frequenza ping 1-300 (10*) | Specificare l'intervallo per le query di rete in secondi. |
| Nota: Un asterisco (*) accanto al valore indica l'impostazione predefinita di fabbrica. | |

Protezione

Metodi di accesso

Pubblico

| Voce di menu | Descrizione |
|---|--|
| Gestisci autorizzazioni Accesso alle funzioni Gestisci scelte rapide Crea profili Gestisci segnalibri Stampa unità flash Stampa a colori unità flash Acquisizione unità flash Funzione Copia Copia stampa a colori Funzione e-mail Funzione Fax Funzione FTP Rilascia fax in attesa Accesso ai processi in attesa Profili utente Annulla processi nella periferica Modifica lingua IPP (Internet Printing Protocol) Avvia acquisizioni da remoto Stampa in B/N Stampa colore Cartella di rete - Acquisizione | Controllare l'accesso alle funzioni della stampante. |

| Voce di menu | Descrizione |
|--|---|
| Gestisci autorizzazioni Menu amministrativi Menu Protezione Menu Rete/Porte Menu Carta Menu Report Menu di configurazione delle funzioni Menu Materiali di consumo Menu SE Menu Periferica | Controllare l'accesso ai menu della stampante. |
| Gestisci autorizzazioni Gestione periferiche Gestione remota Aggiornamenti firmware Accesso a Embedded Web Server Importa/Esporta tutte le impostazioni Cancellazione fuori servizio | Controllare l'accesso alle opzioni di gestione della stampante. |

Account locali

| Voce di menu | Descrizione |
|--|---|
| Aggiungi utente Nome utente/Password Nome utente Password PIN | Creare account locali per gestire l'accesso alle funzioni della stampante. |
| Gestisci gruppi/autorizzazioni Aggiungi gruppo Importa controlli di accesso Accesso alle funzioni Menu amministrativi Gestione periferiche Tutti gli utenti Importa controlli di accesso Accesso alle funzioni Menu amministrativi Gestione periferiche Amministratore Accesso alle funzioni Menu amministrativi Gestione periferiche | Controllare l'accesso utente o gruppo alle funzioni, applicazioni e impostazioni di protezione della stampante. |

Gestione certificati

| Voce di menu | Voce di menu |
|--|--|
| Configura valori predefiniti certificato Nome comune Nome organizzazione Nome unità Paese/Regione Nome provincia Nome città Nome alternativo oggetto | Impostare i valori predefiniti per i certificati generati. |
| Certificati periferica | Generare, eliminare o visualizzare i certificati della periferica. |
| Gestisci certificati CA | Caricare, eliminare o visualizzare i certificati dell'Autorità di certificazione (CA). |

Programma periferiche USB

| Voce di menu | Descrizione |
|--|----------------------------------|
| Programmazioni Aggiungi nuova pianificazione | Consente di porta USB anteriore. |

Restrizioni di accesso

| Voce di menu | Descrizione |
|--|--|
| Errori di accesso 1-10 (3*) | Specificare il numero dei tentativi di accesso non riusciti prima del blocco dell'utente. |
| Intervallo di tempo errore 1-60 minuti (5*) | Specificare l'intervallo di tempo tra i tentativi di accesso non riusciti e il blocco dell'utente. |
| Periodo di blocco 1-60 minuti (5*) | Specificare la durata del blocco. |
| Timeout di accesso al Web 1-120 minuti (10*) | Specificare il ritardo per un accesso remoto prima della disconnessione automatica dell'utente. |
| Nota: un asterisco (*) accanto al valore indica l'impostazione predefinita di fabbrica. | |

Impostazione stampa riservata

| Voce di menu | Descrizione |
|--|---|
| PIN max non valido 2-10 (0*) | Impostare il numero di tentativi consentiti per l'immissione del codice PIN. Note: <ul style="list-style-type: none"> • Un valore pari a zero disattiva questa impostazione. • Una volta raggiunto il limite specificato, i processi di stampa associati al nome utente e al PIN vengono eliminati. |
| Nota: un asterisco (*) accanto al valore indica l'impostazione predefinita di fabbrica. | |

| Voce di menu | Descrizione |
|---|--|
| Scadenza processo riservato Disattivata* 1 ora 4 ore 24 ore 1 settimana | Impostare la scadenza per i processi di stampa riservati. Note: <ul style="list-style-type: none"> • Se la voce di menu viene modificata quando nella memoria della stampante sono presenti processi riservati, il periodo di scadenza per tali processi di stampa non viene modificato in base al nuovo valore predefinito. • Se la stampante viene spenta, tutti i processi riservati nella memoria della stampante vengono eliminati. |
| Scadenza processi ripetuti Disattivata* 1 ora 4 ore 24 ore 1 settimana | Impostare la scadenza di un processo di stampa che si desidera ripetere. |
| Scadenza processo di verifica Disattivata* 1 ora 4 ore 24 ore 1 settimana | Impostare la frequenza con cui la stampante stampa una copia affinché l'utente ne esamini la qualità prima di stampare le copie restanti. |
| Scadenza processi posponi Disattivata* 1 ora 4 ore 24 ore 1 settimana | Impostare la scadenza per la memorizzazione dei processi che devono essere stampati in un secondo momento. |
| Richiedi che tutti i processi siano messi in attesa Disattivata* Attivata | Impostare la stampante in modo da sospendere tutti i processi di stampa. |
| Conserva documenti duplicati Disattivata* Attivata | Consentire l'archiviazione di documenti con lo stesso nome di file. |
| Nota: un asterisco (*) accanto al valore indica l'impostazione predefinita di fabbrica. | |

Cancellazione file dati temporanei

| Voce di menu | Descrizione |
|--|---|
| Salvato nella memoria interna Disattivata* Attivata | Eliminare tutti i file memorizzati nella memoria della stampante. |
| Nota: un asterisco (*) accanto al valore indica l'impostazione predefinita di fabbrica. | |

Varie

| Voce di menu | Descrizione |
|--|--|
| Autorizzazione di stampa Disattivata* Attivata | Consentire all'utente di stampare. |
| Accesso autorizzato stampa predefinito | Mostra l'autorizzazione predefinita utilizzata dall'utente per la stampa. Nota: questa impostazione viene visualizzata solo quando vengono creati uno o più Metodi di accesso. |
| Ponticello di ripristino protezione Abilita accesso "Guest"* Nessun effetto | Consente di specificare l'accesso utente alla stampante. Note: <ul style="list-style-type: none"> • Il ponticello si trova accanto a un'icona a forma di lucchetto sulla scheda del controller. • L'opzione Abilita accesso "Guest" fornisce a chiunque l'accesso a tutti gli aspetti della stampante. • L'opzione Nessun effetto può rendere l'accesso alla stampante impossibile quando le informazioni di protezione richieste non sono disponibili. |
| Lunghezza minima password 0-32 | Specificare la lunghezza della password. |
| Abilita visualizzazione password/PIN | Mostrare la password o il numero di identificazione personale. |
| Nota: un asterisco (*) accanto al valore indica l'impostazione predefinita di fabbrica. | |

Rapporti

Pagina delle impostazioni dei menu

| Voce di menu | Per |
|---|---|
| Pagina delle impostazioni dei menu | Stampare un report contenente i menu della stampante. |

Periferica

| Voce di menu | Per |
|--------------------------------------|---|
| Informazioni sulla periferica | Stampare un report contenente informazioni sulla stampante. |
| Statistiche periferica | Stampare un report sull'uso della stampante e sullo stato dei materiali di consumo. |
| Elenco profili | Stampare un elenco dei profili memorizzati sulla stampante. |
| Report risorse | Stampare un report contenente il nome del modello e il numero di serie della stampante. |

Stampa

| Voce di menu | Descrizione |
|---|---|
| Stampa font Caratteri PCL Caratteri PostScript | Stampare campioni e informazioni sui font disponibili in ogni linguaggio della stampante. |
| Stampa demo Pagina demo | Stampare una pagina demo utilizzata come strumento diagnostico per i problemi di stampa. |

Scelte rapide

| Voce di menu | Descrizione |
|--------------------------------------|--|
| Tutte le sce. rap. | Nota: Scelte rapide fax appare solo su alcuni modelli di stampanti. |
| Scelte rapide fax | |
| Copia scelte rapide | |
| Scelte rapide e-mail | |
| Scelte rapide FTP | |
| Collegamenti cartella di rete | |

Invia tramite fax

Nota: questo menu appare solo se l'opzione Fax è configurata e se Attiva registro processo è impostato su Attivato.

| Voce di menu | Descrizione |
|------------------------------|---|
| Registro processi fax | Stampare un report sugli ultimi 200 processi fax completati. |
| Registro chiamate fax | Stampare un report sulle ultime 100 chiamate effettuate, ricevute e bloccate. |

Rete

| Voce di menu | Per |
|---|---|
| Pagina impostazioni rete | Stampare una pagina con le impostazioni wireless e di rete configurate sulla stampante. Nota: Questa voce di menu viene visualizzata solo per le stampanti di rete o collegate a server di stampa. |
| Client connessi con Wi-Fi Direct | Stampare una pagina con l'elenco dei dispositivi connessi alla stampante mediante Wi-Fi Direct. Nota: Questa voce di menu viene visualizzata solo quando l'opzione Abilita Wi-Fi Direct è attivata. |

Risoluzione dei problemi

| Voce di menu | Per |
|--|---|
| Pagine di prova della qualità di stampa | Stampare pagine di prova per identificare e risolvere i problemi relativi alla qualità di stampa. |
| Pulizia dello scanner | Stampare le istruzioni su come pulire lo scanner. |

Manutenzione della stampante

Verifica dello stato dei componenti e dei materiali di consumo della stampante

- 1 Nella schermata iniziale, toccare **Stato/Mat. cons.**.
- 2 Selezionare i componenti o materiali di consumo che si desidera controllare.

Nota: È inoltre possibile accedere a questa impostazione toccando la sezione superiore della schermata iniziale.

Configurazione delle notifiche dei materiali di consumo

- 1 Aprire un browser Web e immettere l'indirizzo IP della stampante nel relativo campo.

Note:

- Visualizzare l'indirizzo IP della stampante nella schermata iniziale della stampante. L'indirizzo IP è composto da quattro serie di numeri separati da punti, ad esempio 123.123.123.123.
- Se si utilizza un server proxy, disattivarlo temporaneamente per caricare correttamente la pagina Web.

- 2 Fare clic su **Impostazioni > Periferica > Notifiche**.
- 3 Dal menu Materiali di consumo, fare clic su **Notifiche pers. materiali cons.**.
- 4 Selezionare una notifica per ogni materiale di consumo.
- 5 Applicare le modifiche.

Impostazione degli avvisi e-mail

È possibile configurare la stampante per l'invio di avvisi e-mail quando i materiali di consumo sono in esaurimento, quando la carta deve essere cambiata o aggiunta oppure quando si verifica un inceppamento della carta.

- 1 Aprire un browser Web e immettere l'indirizzo IP della stampante nel relativo campo.

Note:

- Visualizzare l'indirizzo IP della stampante nella schermata iniziale della periferica. L'indirizzo IP è composto da quattro serie di numeri separati da punti, ad esempio 123.123.123.123.
- Se si utilizza un proxy, disabilitarlo temporaneamente per caricare correttamente la pagina Web.

- 2 Fare clic su **Impostazioni > Periferica > Notifiche > Impostazione avviso e-mail**, quindi configurare le impostazioni.

Nota: Per ulteriori informazioni sulle impostazioni SMTP, rivolgersi al provider e-mail.

- 3 Fare clic su **Imposta elenchi e allarmi e-mail**, quindi configurare le impostazioni.
- 4 Applicare le modifiche.

Visualizzazione dei rapporti

- 1 Nella schermata iniziale, toccare **Impostazioni > Report**.
- 2 Selezionare il report che si desidera visualizzare.

Ordinazione di materiali di consumo e componenti

Ordinazione delle cartucce di stampa.

Note:

- La resa stimata della cartuccia si basa sullo standard ISO/IEC 19798.
- Una copertura di stampa estremamente bassa per un periodo di tempo prolungato può influire negativamente sulla resa effettiva.

Per ordinare una nuova cartuccia di stampa, contattare il rivenditore presso il quale si è acquistata la stampante.

Richiesta di un contenitore del toner di scarto

Per ordinare un contenitore del toner di scarto, contattare il rivenditore della stampante.

Sostituzione di materiali di consumo e componenti

Sostituzione di una cartuccia di stampa

Nota: Se il vassoio è esteso, rimuoverlo prima di sostituire una cartuccia.

- 1 Aprire lo sportello anteriore, quindi spingere con decisione verso il basso.

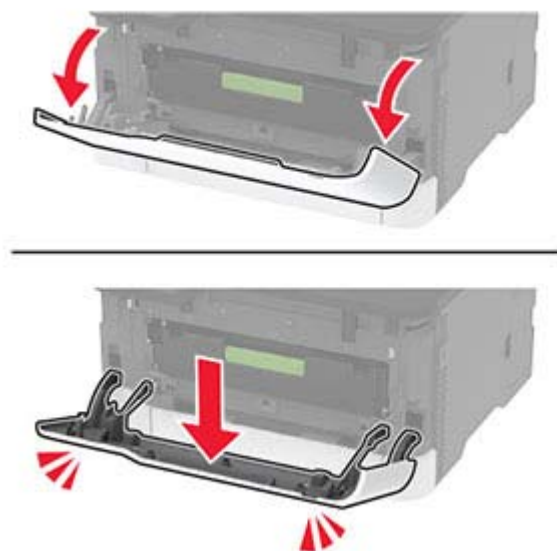

- 2 Estrarre il vassoio della cartuccia di stampa.



- 3 Rimuovere la cartuccia di stampa usata.

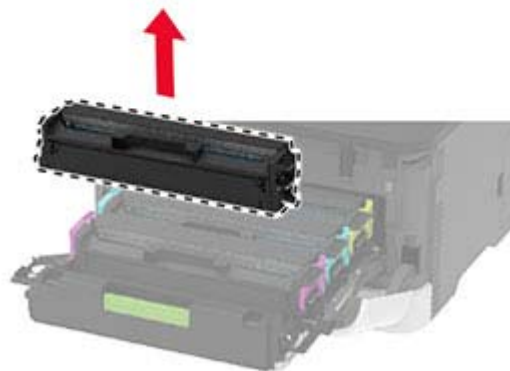
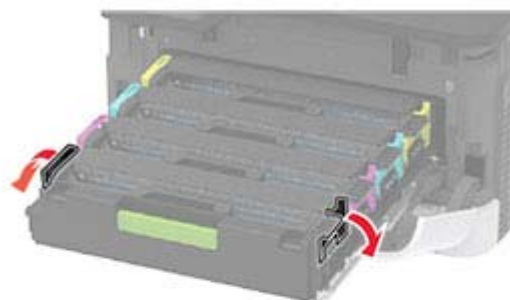

- 4 Estrarre dalla confezione la cartuccia di stampa nuova.

Attenzione - Possibili danni: Non esporre alla luce diretta la parte inferiore della cartuccia di stampa. L'eccessiva esposizione alla luce può compromettere la qualità di stampa.

Attenzione - Possibili danni: Non toccare la parte inferiore della cartuccia di stampa. Ciò potrebbe influire sulla qualità dei processi di stampa futuri.



5 Inserire la cartuccia di stampa nuova.

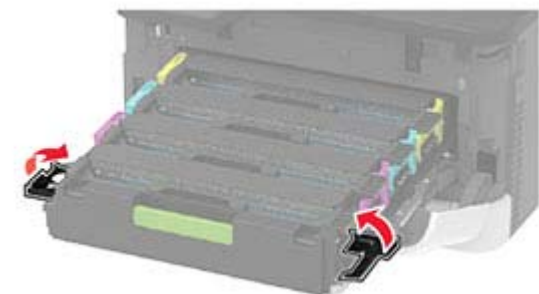

6 Inserire il vassoio della cartuccia di stampa, quindi chiudere lo sportello.

Sostituzione del contenitore del toner di scarto

- 1 Rimuovere il contenitore del toner di scarto usato.



Nota: Per evitare fuoriuscite di toner, tenere la bottiglia in posizione verticale.

- 2 Estrarre dalla confezione il nuovo contenitore del toner di scarto.
- 3 Inserire un nuovo contenitore del toner di scarto.



Sostituzione del vassoio

- 1 Rimuovere il vassoio usato.



- 2 Estrarre il nuovo vassoio dalla confezione.

- 3 Inserire il nuovo vassoio.



Sostituzione dell'alimentatore manuale

- 1 Rimuovere il vassoio.



2 Rimuovere l'alimentatore manuale usato.



3 Estrarre dalla confezione l'alimentatore manuale nuovo.

4 Installare l'alimentatore manuale nuovo.



5 Inserire il vassoio.

Sostituzione del vassoio dell'ADF

1 Aprire il coperchio dell'ADF.



2 Rimuovere il vassoio ADF usato.

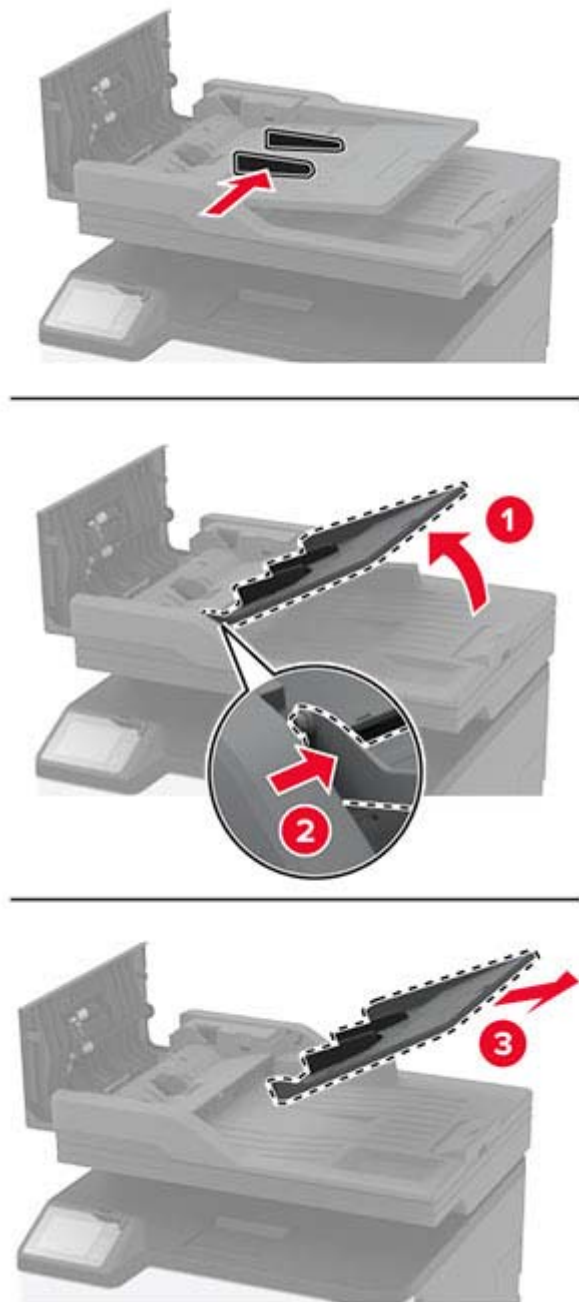

3 Estrarre dalla confezione il nuovo vassoio ADF.

4 Inserire il nuovo vassoio ADF fino a quando non *scatta* in posizione.

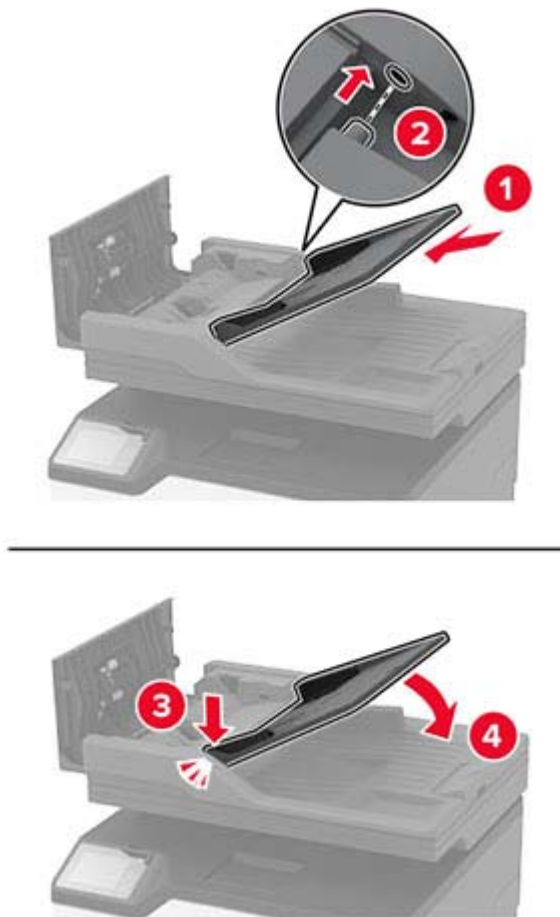

5 Chiudere il coperchio dell'ADF.

Sostituzione dei rulli di prelievo

- 1** Spegnere la stampante.
- 2** Scollegare il cavo di alimentazione dalla presa elettrica e poi dalla stampante.

3 Aprire lo sportello anteriore, quindi spingerlo con decisione verso il basso.

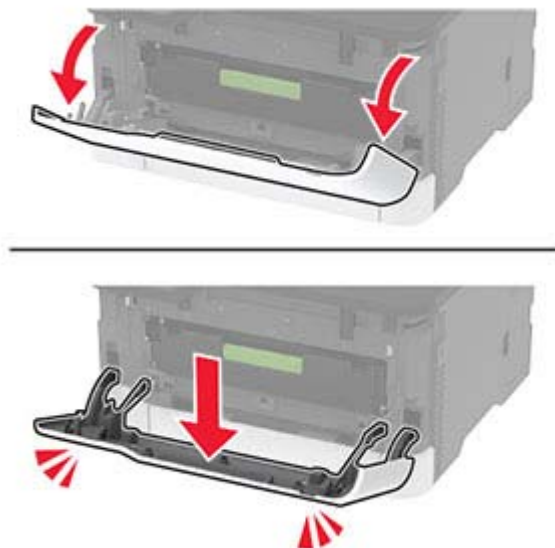

4 Estrarre il vassoio della cartuccia di stampa.



5 Per evitare contaminazioni dovute a perdite di toner, inserire un foglio di carta sulla parte superiore del vassoio della cartuccia di stampa, quindi inserire il vassoio della cartuccia di stampa.

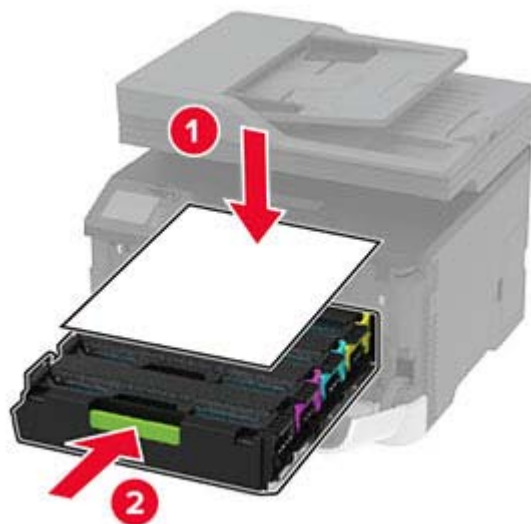

6 Chiudere lo sportello anteriore.

7 Rimuovere il vassoio.



8 Rimuovere il contenitore del toner di scarto.



Nota: Per evitare fuoriuscite di toner, tenere la bottiglia in posizione verticale.

9 Poggiare la stampante su un lato.



10 Rimuovere i gommini di prelievo usati.

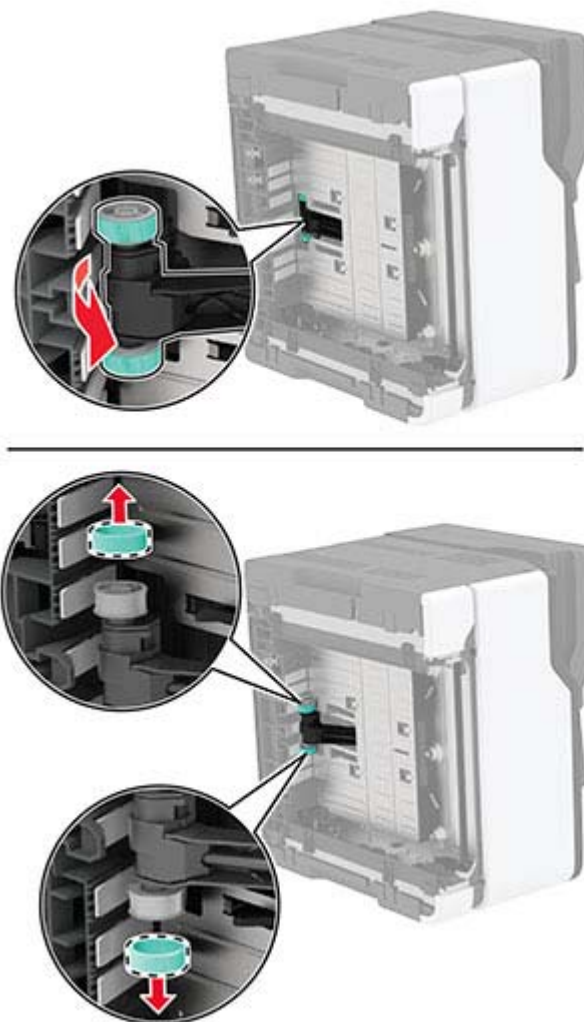

11 Estrarre dalla confezione i nuovi rulli di prelievo.

Nota: per evitare contaminazioni, accertarsi di avere le mani pulite.

12 Inserire i nuovi gommini di prelievo.

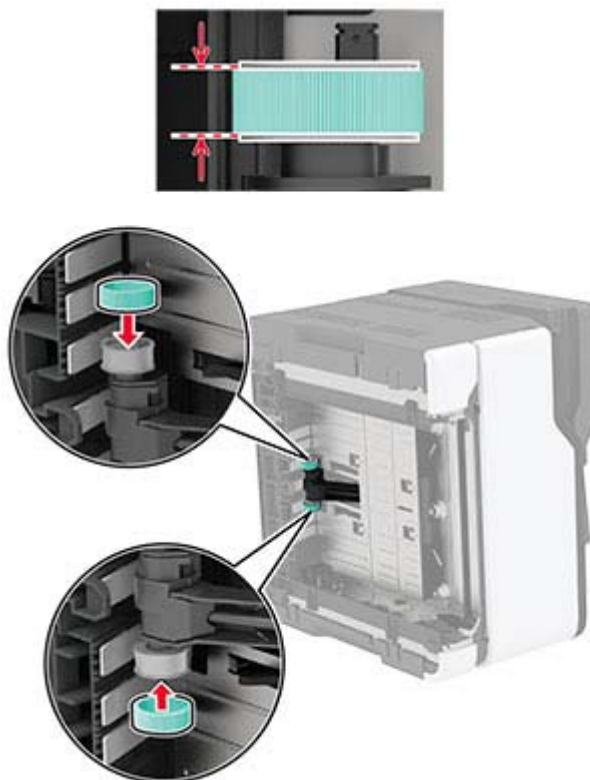

13 Ricollocare la stampante nella posizione originale, quindi inserire il contenitore del toner di scarto.

14 Inserire il vassoio.

15 Aprire lo sportello anteriore, quindi spingerlo con decisione verso il basso.

16 Estrarre il vassoio della cartuccia di stampa.

17 Rimuovere la carta, quindi inserire il vassoio della cartuccia di stampa.

18 Chiudere lo sportello anteriore.

19 Collegare il cavo di alimentazione alla stampante e alla presa elettrica.

⚠ ATTENZIONE - PERICOLO DI LESIONI: per evitare il rischio di incendi o scosse elettriche, collegare il cavo di alimentazione a una presa elettrica dotata di messa a terra e con le specifiche adeguate, situata in prossimità del prodotto e facilmente accessibile.

20 Accendere la stampante.

Sostituzione del tampone separatore dell'ADF

- 1 Aprire il coperchio dell'ADF.

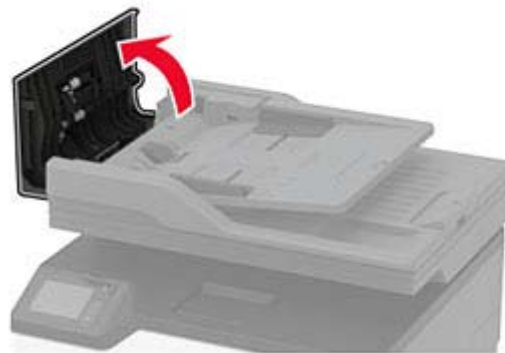

2 Rimuovere il tampone separatore dell'ADF usato.

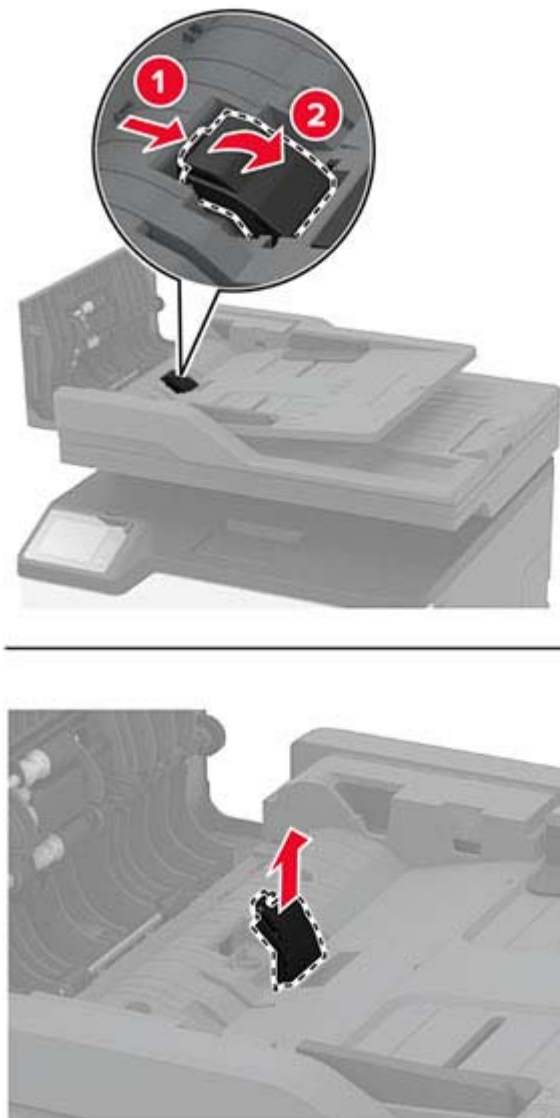

3 Estrarre dalla confezione il nuovo tampone dell'ADF.

- 4 Inserire il nuovo tampone separatore finché non *scatta* in posizione.

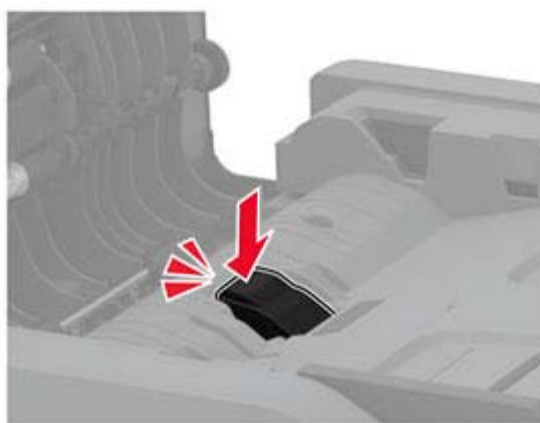
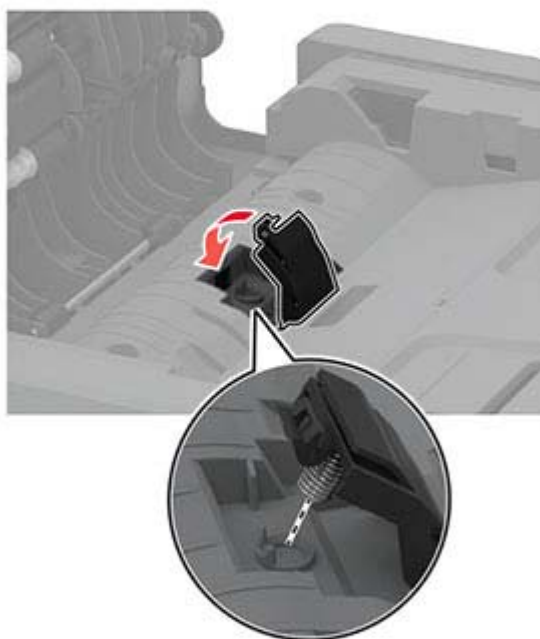
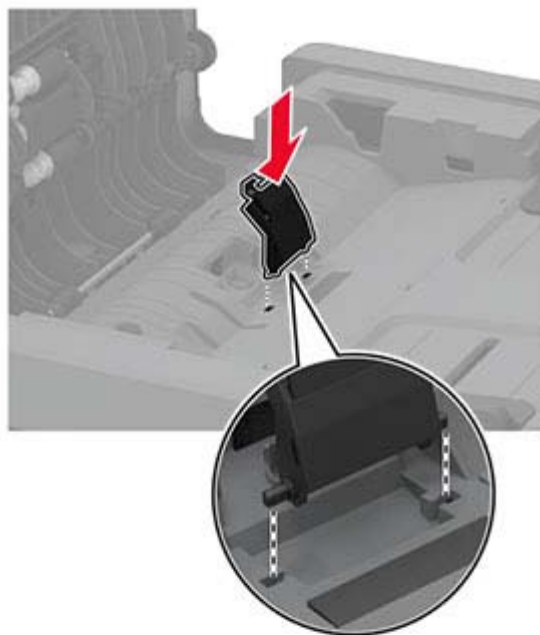

Azzeramento dei contatori di utilizzo dei materiali di consumo

- 1 Nella schermata iniziale, toccare **Impostazioni > Periferica > Manutenzione > Menu Configurazione > Utilizzo e contatori materiali di consumo**.
- 2 Selezionare il contatore da azzerare.

Attenzione - Possibili danni: i materiali di consumo e componenti non coperti dai termini del contratto dello Use-and-Return Program si possono azzerare e rigenerare. Tuttavia, la garanzia del produttore non copre gli eventuali danni causati da materiali di consumo o componenti non originali. L'azzeramento dei contatori dei materiali di consumo o dei componenti senza un'adeguata rigenerazione può causare danni alla stampante. Dopo l'azzeramento del contatore del materiale di consumo o del componente, la stampante potrebbe visualizzare un messaggio di errore per evidenziare la presenza della voce azzerata.

Pulizia dei componenti della stampante

Pulizia della stampante

 **ATTENZIONE - PERICOLO DI SCOSSE ELETTRICHE:** Per evitare il rischio di scosse elettriche quando si pulisce la parte esterna della stampante, scollegare il cavo di alimentazione dalla presa a muro e scollegare tutti i cavi della stampante prima di procedere.

Note:

- Eseguire questa operazione a intervalli regolari di pochi mesi.
- I danni provocati da un'errata gestione della stampante non sono coperti dalla garanzia.

- 1 Spegnerla stampante e scollegare il cavo di alimentazione dalla presa elettrica.
- 2 Rimuovere la carta dal raccogliatore standard.
- 3 Utilizzare un pennello morbido o un aspirapolvere per rimuovere polvere, residui e frammenti di carta intorno e all'interno della stampante.
- 4 Pulire la parte esterna della stampante con un panno morbido, umido e privo di lanugine.

Note:

- Non utilizzare detersivi e detergenti comuni, poiché potrebbero danneggiare la finitura della stampante.
- Assicurarsi che tutte le aree della stampante siano asciutte dopo la pulizia.

- 5 Collegare il cavo di alimentazione alla presa elettrica e accendere la stampante.

 **ATTENZIONE - PERICOLO DI LESIONI:** Per evitare il rischio di incendio o scosse elettriche, collegare il cavo di alimentazione a una presa elettrica dotata di messa a terra e con le specifiche adeguate, situata in prossimità del prodotto e facilmente accessibile.

Pulizia dello schermo a sfioramento

⚠ ATTENZIONE - PERICOLO DI SCOSSE ELETTRICHE: per evitare il rischio di scosse elettriche quando si pulisce la parte esterna della stampante, scollegare il cavo di alimentazione dalla presa a muro e scollegare tutti i cavi della stampante prima di procedere.

- 1 Spegnere la stampante e scollegare il cavo di alimentazione dalla presa elettrica.
- 2 Utilizzando un panno morbido, umido e privo di lanugine, pulire lo schermo a sfioramento.

Note:

- Non utilizzare detergenti domestici, poiché potrebbero danneggiare lo schermo a sfioramento.
- Assicurarsi che lo schermo a sfioramento sia asciutto dopo la pulizia.

- 3 Collegare il cavo di alimentazione alla presa elettrica e accendere la stampante.

⚠ ATTENZIONE - PERICOLO DI LESIONI: per evitare il rischio di incendi o scosse elettriche, collegare il cavo di alimentazione a una presa elettrica dotata di messa a terra e con le specifiche adeguate, situata in prossimità del prodotto e facilmente accessibile.

Pulizia dello scanner

- 1 Aprire il coperchio dello scanner.



- 2 Utilizzando un panno morbido, umido e privo di lanugine, pulire le seguenti aree:

- Pannello dell'ADF

Nota: su alcuni modelli di stampante, in questa posizione si trova un vetro dell'ADF anziché un pannello.



- Pannello dello scanner



- Vetro dell'ADF



- Vetro dello scanner



3 Chiudere il coperchio dello scanner.

Pulizia dei gommini di prelievo

- 1** Spegner la stampante.
- 2** Scollegare il cavo di alimentazione dalla presa elettrica e poi dalla stampante.
- 3** Aprire lo sportello anteriore, quindi spingerlo con decisione verso il basso.



4 Estrarre il vassoio della cartuccia di stampa.

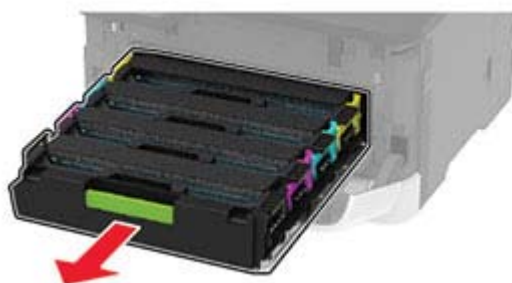

5 Per evitare contaminazioni dovute a perdite di toner, inserire un foglio di carta sulla parte superiore del vassoio della cartuccia di stampa, quindi inserire il vassoio della cartuccia di stampa.



6 Chiudere lo sportello anteriore.

7 Rimuovere il vassoio.



8 Rimuovere il contenitore del toner di scarto.



Nota: Per evitare fuoriuscite di toner, tenere la bottiglia in posizione verticale.

9 Poggiare la stampante su un lato.



10 Rimuovere i gommini di prelievo.

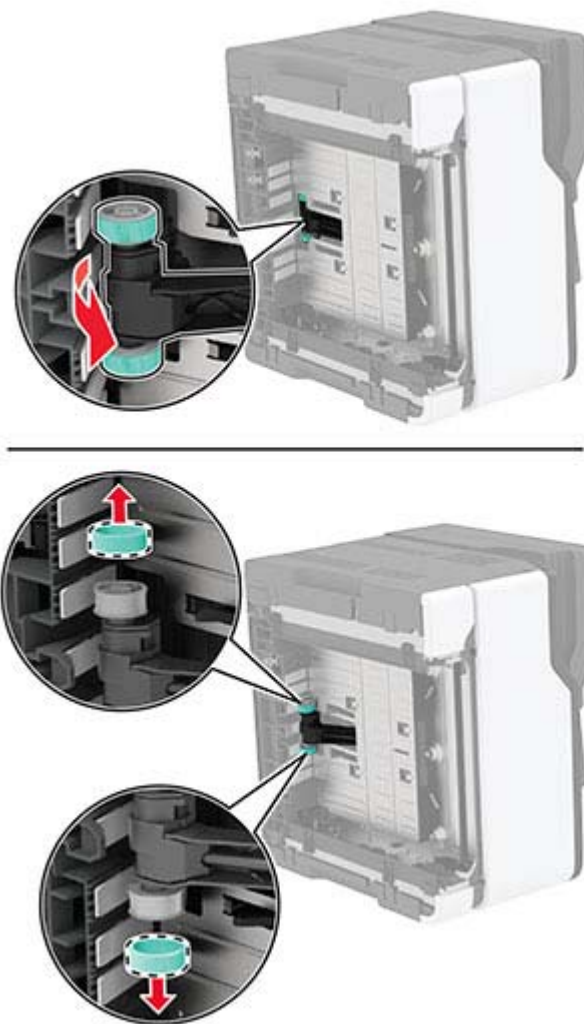

11 Applicare alcol isopropilico su un panno morbido e privo di lanugine, quindi pulire i gommini di prelievo.

12 Inserire i gommini di prelievo.

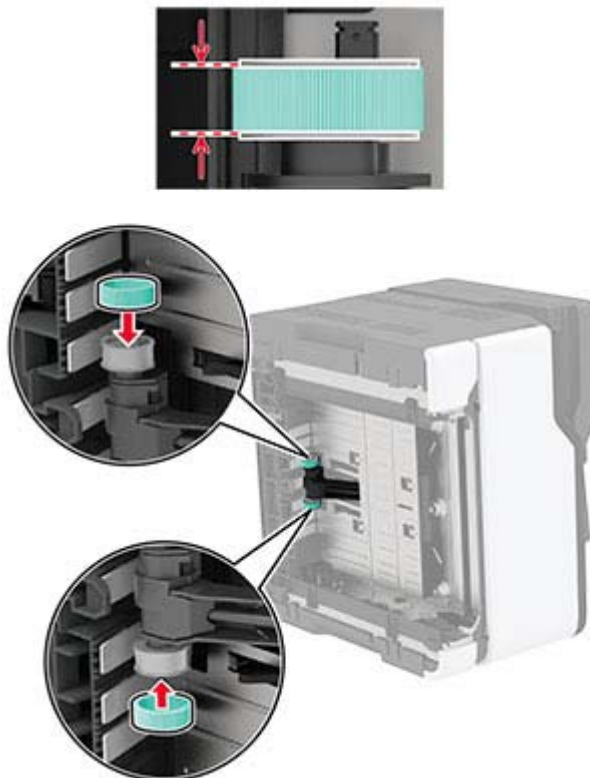

13 Ricollocare la stampante nella posizione originale, quindi inserire il contenitore del toner di scarto.

14 Inserire il vassoio.

15 Aprire lo sportello anteriore, quindi spingerlo con decisione verso il basso.

16 Estrarre il vassoio della cartuccia di stampa.

17 Rimuovere la carta, quindi inserire il vassoio della cartuccia di stampa.

18 Chiudere lo sportello anteriore.

19 Collegare il cavo di alimentazione alla stampante e alla presa elettrica.

⚠ ATTENZIONE - PERICOLO DI LESIONI: per evitare il rischio di incendi o scosse elettriche, collegare il cavo di alimentazione a una presa elettrica dotata di messa a terra e con le specifiche adeguate, situata in prossimità del prodotto e facilmente accessibile.

20 Accendere la stampante.

Risparmio energetico e di carta

Configurazione delle impostazioni della modalità risparmio energetico

Modalità sospensione

- 1 Nella schermata iniziale, toccare **Impostazioni > Periferica > Gestione alimentazione > Timeout > Modalità sospensione**.
- 2 Consente di specificare l'intervallo di tempo durante il quale la stampante rimane inattiva prima di entrare in modalità sospensione.

Modalità ibernazione

- 1 Nella schermata iniziale, toccare **Impostazioni > Periferica > Gestione alimentazione > Timeout > Timeout ibernazione**.
- 2 Selezionare l'intervallo di tempo durante il quale la stampante rimane inattiva prima di entrare in modalità di sospensione.

Note:

- Affinché Timeout ibernazione possa funzionare, impostare Timeout ibernazione alla connessione su Iberna.
- L'Embedded Web Server resta disattivato quando la stampante è in modalità ibernazione.

Regolazione della luminosità del display della stampante

- 1 Nella schermata iniziale, toccare **Impostazioni > Periferica > Preferenze > Luminosità schermo**.
- 2 Regolare l'impostazione.

Conservazione dei materiali di consumo

- Stampare su entrambi i lati della carta.

Nota: La stampa fronte/retro è l'impostazione predefinita nel driver di stampa.

- Stampare più pagine su un singolo foglio di carta.
- Utilizzare la funzione di anteprima per visualizzare come appare il documento prima di stamparlo.
- Stampare una copia del documento per controllare che il relativo contenuto e il formato siano corretti.

Spostamento della stampante in un'altra posizione

 **ATTENZIONE - PERICOLO DI LESIONI:** Se la stampante pesa più di 20 kg (44 libbre), potrebbe richiedere due o più persone per essere sollevata in modo sicuro.

 **ATTENZIONE - PERICOLO DI LESIONI:** Per evitare il rischio di incendi o scosse elettriche, utilizzare solo il cavo di alimentazione fornito con il prodotto o componenti sostitutivi autorizzati dal produttore.

 **ATTENZIONE - PERICOLO DI LESIONI:** Per evitare di ferirsi o di danneggiare la stampante, quando si sposta la stampante, seguire le istruzioni riportate di seguito:

- Assicurarsi che tutti gli sportelli e i vassoi siano chiusi.
- Spegnerla stampante e scollegare il cavo di alimentazione dalla presa elettrica.
- Scollegare tutti i cavi della stampante.
- Se la stampante è dotata di vassoi opzionali separati che poggiano sul pavimento o di opzioni di output collegate, scollegarli prima di spostare la stampante.
- Se la stampante è dotata di una base con ruote, spostarla con cautela nella nuova posizione. Prestare attenzione quando si passa sopra le soglie e le incrinature del pavimento.
- Se la stampante non è dotata di una base con ruote ma è configurata con vassoi opzionali o opzioni di output, rimuovere le opzioni di output e sollevare la stampante per rimuovere i vassoi. Non tentare di sollevare la stampante e le opzioni di output contemporaneamente.
- Utilizzare sempre le maniglie della stampante per sollevarla.
- Il carrello utilizzato per trasportare la stampante deve essere in grado di sostenere l'intera base.
- Il carrello utilizzato per trasportare i componenti hardware opzionali deve avere dimensioni adeguate a sostenerli.
- Mantenere la stampante in posizione verticale.
- Evitare movimenti bruschi.
- Assicurarsi che le dita non siano sotto la stampante mentre viene posizionata.
- Assicurarsi di lasciare spazio sufficiente intorno alla stampante.

Nota: I danni provocati da un errato spostamento della stampante non sono coperti dalla garanzia.

Trasporto della stampante

Per spedire la stampante, utilizzare l'imballaggio originale o contattare il rivenditore presso il quale è stata acquistata.

Risoluzione dei problemi

Problemi di qualità di stampa

Individuare l'immagine che presenta lo stesso problema di qualità di stampa che si è verificato, quindi fare clic sul collegamento riportato di seguito per scoprire quali sono i passaggi di risoluzione dei problemi.

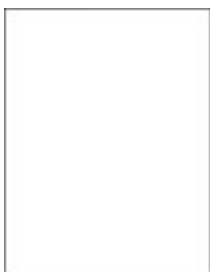

["Pagine vuote o bianche" a pagina 158](#)



["Stampa scura" a pagina 159](#)



["Immagini sfocate" a pagina 161](#)



["Sfondo grigio o a colori" a pagina 162](#)



["Margini errati" a pagina 163](#)



["Stampa chiara" a pagina 164](#)

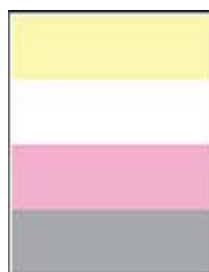

["Colori mancanti" a pagina 166](#)



["Stampa con macchie e punti" a pagina 167](#)



["Arricciamento della carta" a pagina 168](#)



["Stampa storta o inclinata" a pagina 169](#)



["Immagini nere o a tinta unita" a pagina 170](#)



["Testo o immagini tagliate" a pagina 171](#)



["Il toner si stacca facilmente" a pagina 172](#)



["Densità di stampa non uniforme" a pagina 173](#)



["Linee scure orizzontali" a pagina 174](#)



["Righe scure verticali" a pagina 176](#)



["Linee bianche orizzontali" a pagina 177](#)



["Linee bianche verticali" a pagina 179](#)



["Difetti ricorrenti" a pagina 180](#)

Problemi di stampa

Qualità di stampa scarsa

Pagine vuote o bianche

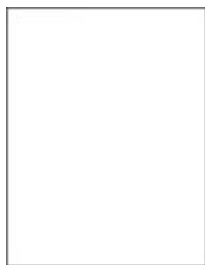

Nota: Prima di risolvere il problema, stampare le pagine di prova della qualità di stampa. Dal pannello di controllo, accedere a **Impostazioni > Risoluzione dei problemi > Stampa pagine prova qualità**. Per i modelli di stampante senza schermo a sfioramento, premere **OK** per scorrere le impostazioni.

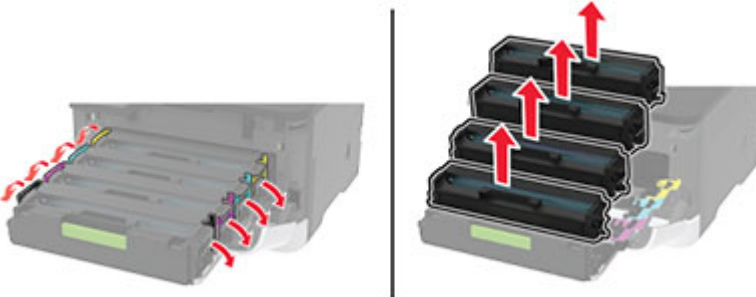
| Azione | Sì | No |
|---|--|-------------------------------------|
| <p>a Aprire lo sportello anteriore, quindi spingere con decisione verso il basso.</p> <p>b Estrarre il vassoio della cartuccia di stampa.</p> <p>c Rimuovere e inserire le cartucce di stampa.</p>  <p>d Inserire il vassoio della cartuccia di stampa, quindi chiudere lo sportello.</p> <p>e Stampare il documento.</p> <p>La stampante sta stampando pagine vuote o bianche?</p> | <p>Contattare il supporto clienti.</p> | <p>Il problema è stato risolto.</p> |

Stampa scura



Nota: Prima di risolvere il problema, stampare le pagine di prova della qualità di stampa. Dal pannello di controllo, accedere a **Impostazioni > Risoluzione dei problemi > Stampa pagine prova qualità**. Per i modelli di stampante senza touch-screen, premere **OK** per scorrere le impostazioni.

| Azione | Sì | No |
|---|-------------------------------|-------------------------------------|
| <p>Passaggio 1</p> <p>a Eseguire la regolazione del colore. Dal pannello di controllo, scorrere fino a: Impostazioni > Stampa > Qualità > Immagine avanzata > Regolazione colore</p> <p>b Stampare il documento.</p> <p>La stampa è troppo scura?</p> | <p>Andare al passaggio 2.</p> | <p>Il problema è stato risolto.</p> |

| Azione | Sì | No |
|---|---|------------------------------|
| <p>Passaggio 2</p> <p>a A seconda del sistema operativo in uso, ridurre l'intensità del toner nella finestra Preferenze di stampa o Stampa.</p> <p>Nota: È anche possibile modificare l'impostazione dal pannello di controllo della stampante. Selezionare:</p> <p>Impostazioni > Qualità > di stampa > Intensità toner</p> <p>b Stampare il documento.</p> <p>La stampa è troppo scura?</p> | Andare al passaggio 3. | Il problema è stato risolto. |
| <p>Passaggio 3</p> <p>a A seconda del sistema operativo in uso, specificare il tipo di carta nella finestra Preferenze di stampa o Stampa.</p> <p>Note:</p> <ul style="list-style-type: none"> • Accertarsi che l'impostazione corrisponda al tipo di carta caricato. • È anche possibile modificare l'impostazione dal pannello di controllo della stampante. Selezionare: <p>Impostazioni > Carta > Configurazione vassoi > Formato/tipo carta</p> <p>b Stampare il documento.</p> <p>La stampa è troppo scura?</p> | Andare al passaggio 4. | Il problema è stato risolto. |
| <p>Passaggio 4</p> <p>Verificare che la carta non abbia grana o finiture grezze.</p> <p>Si sta stampando su carta con grana o finiture grezze?</p> | Andare al passaggio 5. | Andare al passo 6. |
| <p>Passaggio 5</p> <p>a Sostituire la carta con grana o ruvida con carta normale.</p> <p>b Stampare il documento.</p> <p>La stampa è troppo scura?</p> | Andare al passaggio 6. | Il problema è stato risolto. |
| <p>Passaggio 6</p> <p>a Caricare una risma di carta nuova.</p> <p>Nota: La carta assorbe molta umidità. Conservare la carta nella confezione originale finché non viene utilizzata.</p> <p>b Stampare il documento.</p> <p>La stampa è troppo scura?</p> | Contattare l'assistenza clienti . | Il problema è stato risolto. |

Immagini sfocate



Nota: Prima di risolvere il problema, stampare le pagine di prova della qualità di stampa. Dal pannello di controllo, accedere a **Impostazioni > Risoluzione dei problemi > Stampa pagine prova qualità**. Per i modelli di stampante senza schermo a sfioramento, premere  per scorrere le impostazioni.

| Azione | Sì | No |
|---|------------------------|------------------------------|
| <p>Passaggio 1</p> <p>a Caricare nel vassoio il tipo di carta corretto.</p> <p>b Stampare il documento.</p> <p>Sulle stampe sono presenti immagini sfocate?</p> | Andare al passaggio 2. | Il problema è stato risolto. |
| <p>Passaggio 2</p> <p>a A seconda del sistema operativo in uso, specificare il tipo di carta nella finestra Preferenze di stampa o Stampa.</p> <p>Note:</p> <ul style="list-style-type: none"> • Accertarsi che l'impostazione corrisponda al tipo di carta caricato. • È anche possibile modificare l'impostazione dal pannello di controllo della stampante. Selezionare Impostazioni > Carta > Configurazione vassoi > Formato/tipo carta. <p>b Stampare il documento.</p> <p>Sulle stampe sono presenti immagini sfocate?</p> | Andare al passaggio 3. | Il problema è stato risolto. |
| <p>Passaggio 3</p> <p>a Eseguire la Regolazione colore.</p> <p>Dal pannello di controllo, scorrere fino a:</p> <p>Impostazioni > Stampa > Qualità > Immagine avanzata > Regolazione colore.</p> <p>b Stampare il documento.</p> <p>Sulle stampe sono presenti immagini sfocate?</p> | Andare al passaggio 4. | Il problema è stato risolto. |

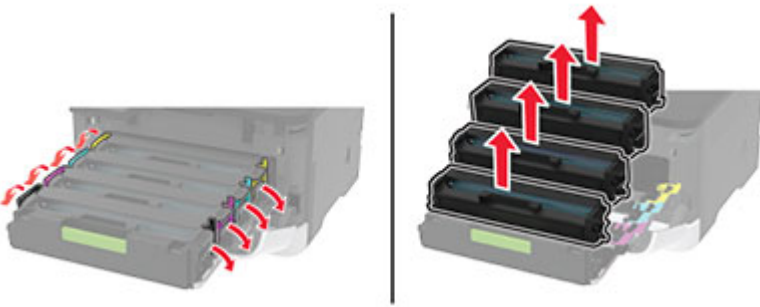
| Azione | Sì | No |
|---|--|-------------------------------------|
| <p>Passaggio 4</p> <p>a Aprire lo sportello anteriore, quindi spingere con decisione verso il basso.</p> <p>b Estrarre il vassoio della cartuccia di stampa.</p> <p>c Rimuovere e inserire le cartucce di stampa.</p>  <p>d Inserire il vassoio della cartuccia di stampa, quindi chiudere lo sportello.</p> <p>e Stampare il documento.</p> <p>Sulle stampe sono presenti immagini sfocate?</p> | <p>Contattare il supporto clienti.</p> | <p>Il problema è stato risolto.</p> |

Sfondo grigio o a colori

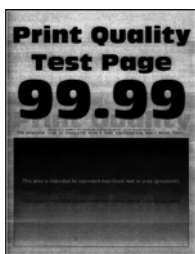

Nota: Prima di risolvere il problema, stampare le pagine di prova della qualità di stampa. Dal pannello di controllo, accedere a **Impostazioni > Risoluzione dei problemi > Stampa pagine prova qualità**. Per i modelli di stampante senza schermo a sfioramento, premere **OK** per scorrere le impostazioni.

| Azione | Sì | No |
|--|-------------------------------|-------------------------------------|
| <p>Passaggio 1</p> <p>a Eseguire la Regolazione colore. Dal pannello di controllo, scorrere fino a: Impostazioni > Stampa > Qualità > Immagine avanzata > Regolazione colore.</p> <p>b Stampare il documento.</p> <p>Sulle stampe è visibile uno sfondo grigio o a colori?</p> | <p>Andare al passaggio 2.</p> | <p>Il problema è stato risolto.</p> |

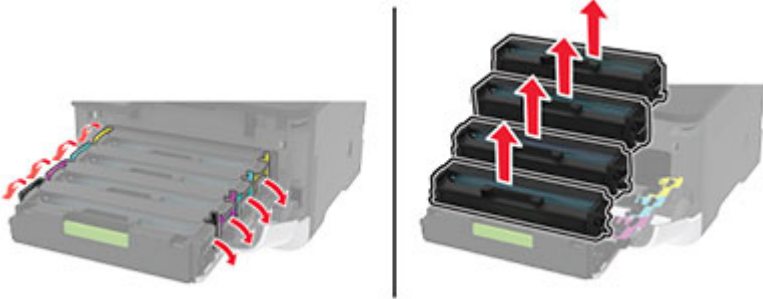
| Azione | Sì | No |
|--|--|-------------------------------------|
| <p>Passaggio 2</p> <p>a Aprire lo sportello anteriore, quindi spingere con decisione verso il basso.</p> <p>b Estrarre il vassoio della cartuccia di stampa.</p> <p>c Rimuovere e inserire le cartucce di stampa.</p>  <p>d Inserire il vassoio della cartuccia di stampa, quindi chiudere lo sportello.</p> <p>e Stampare il documento.</p> <p>Sulle stampe è visibile uno sfondo grigio o a colori?</p> | <p>Contattare il supporto clienti.</p> | <p>Il problema è stato risolto.</p> |

Margini errati



| Azione | Sì | No |
|---|-------------------------------------|-------------------------------|
| <p>Passaggio 1</p> <p>a Regolare le guide della carta nella posizione appropriata per la carta caricata.</p> <p>b Stampare il documento.</p> <p>I margini sono corretti?</p> | <p>Il problema è stato risolto.</p> | <p>Andare al passaggio 2.</p> |
| <p>Passaggio 2</p> <p>a Impostare le dimensioni della carta. Dal pannello di controllo, scorrere fino a: Impostazioni > Carta > Configurazione vassoi > Formato/tipo carta</p> <p>b Stampare il documento.</p> <p>I margini sono corretti?</p> | <p>Il problema è stato risolto.</p> | <p>Andare al passaggio 3.</p> |

| Azione | Sì | No |
|--|-------------------------------------|---|
| <p>Passaggio 3</p> <p>a A seconda del sistema operativo in uso, specificare il formato carta nella finestra Preferenze di stampa o Stampa.</p> <p>Nota: Accertarsi che l'impostazione corrisponda al tipo di carta caricato.</p> <p>b Stampare il documento.</p> <p>I margini sono corretti?</p> | <p>Il problema è stato risolto.</p> | <p>Contattare l'assistenza clienti.</p> |

Stampa chiara



Nota: Prima di risolvere il problema, stampare le pagine di prova della qualità di stampa. Dal pannello di controllo, accedere a **Impostazioni > Risoluzione dei problemi > Stampa pagine prova qualità**. Per i modelli di stampante senza schermo a sfioramento, premere  per scorrere le impostazioni.

| Azione | Sì | No |
|---|-------------------------------|-------------------------------------|
| <p>Passaggio 1</p> <p>a Eseguire la Regolazione colore.</p> <p>Dal pannello di controllo, scorrere fino a:</p> <p>Impostazioni > Stampa > Qualità > Immagine avanzata > Regolazione colore.</p> <p>b Stampare il documento.</p> <p>La stampa è chiara?</p> | <p>Andare al passaggio 2.</p> | <p>Il problema è stato risolto.</p> |
| <p>Passaggio 2</p> <p>a A seconda del sistema operativo in uso, aumentare l'intensità del toner nella finestra Preferenze di stampa o Stampa.</p> <p>Nota: È anche possibile modificare l'impostazione dal pannello di controllo della stampante. Selezionare Impostazioni > Stampa > Qualità > Intensità toner.</p> <p>b Stampare il documento.</p> <p>La stampa è chiara?</p> | <p>Andare al passaggio 3.</p> | <p>Il problema è stato risolto.</p> |

| Azione | Sì | No |
|--|-------------------------------|-------------------------------------|
| <p>Passaggio 3</p> <p>a Disattivare l'opzione Risparmio colore. Dal pannello di controllo, scorrere fino a: Impostazioni > Stampa > Qualità > Risparmio colore.</p> <p>b Stampare il documento.</p> <p>La stampa è chiara?</p> | <p>Andare al passaggio 4.</p> | <p>Il problema è stato risolto.</p> |
| <p>Passaggio 4</p> <p>a A seconda del sistema operativo in uso, specificare il tipo di carta nella finestra Preferenze di stampa o Stampa.</p> <p>Note:</p> <ul style="list-style-type: none"> • Accertarsi che l'impostazione corrisponda al tipo di carta caricato. • È anche possibile modificare l'impostazione dal pannello di controllo della stampante. Selezionare Impostazioni > Carta > Configurazione vassoi > Formato/tipo carta. <p>b Stampare il documento.</p> <p>La stampa è chiara?</p> | <p>Andare al passaggio 5.</p> | <p>Il problema è stato risolto.</p> |
| <p>Passaggio 5</p> <p>Verificare se la carta ha grana o finiture grezze.</p> <p>Si sta stampando su carta con grana o finiture grezze?</p> | <p>Andare al passaggio 6.</p> | <p>Andare al passaggio 7.</p> |
| <p>Passaggio 6</p> <p>a Sostituire la carta con grana o ruvida con carta normale.</p> <p>b Stampare il documento.</p> <p>La stampa è chiara?</p> | <p>Andare al passaggio 7.</p> | <p>Il problema è stato risolto.</p> |
| <p>Passaggio 7</p> <p>a Caricare una risma di carta nuova.</p> <p>Nota: La carta assorbe molta umidità. Conservare la carta nella confezione originale finché non viene utilizzata.</p> <p>b Stampare il documento.</p> <p>La stampa è chiara?</p> | <p>Andare al passaggio 8.</p> | <p>Il problema è stato risolto.</p> |

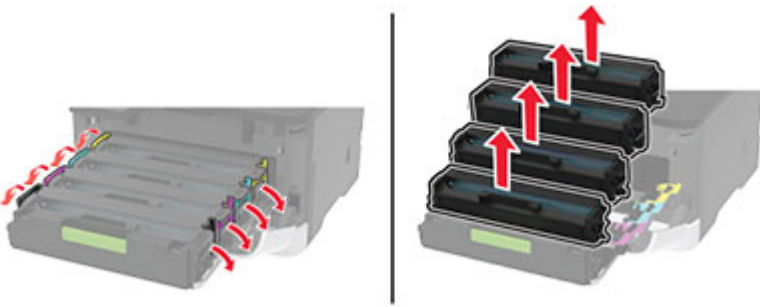
| Azione | Sì | No |
|--|--|-------------------------------------|
| <p>Passaggio 8</p> <p>a Aprire lo sportello anteriore, quindi spingere con decisione verso il basso.</p> <p>b Estrarre il vassoio della cartuccia di stampa.</p> <p>c Rimuovere e inserire le cartucce di stampa.</p>  <p>d Inserire il vassoio della cartuccia di stampa, quindi chiudere lo sportello.</p> <p>e Stampare il documento.</p> <p>La stampa è chiara?</p> | <p>Contattare il supporto clienti.</p> | <p>Il problema è stato risolto.</p> |

Colori mancanti



Nota: prima di risolvere il problema, stampare le pagine di prova della qualità di stampa. Dal pannello di controllo, accedere a **Impostazioni > Risoluzione dei problemi > Stampa pagine prova qualità**. Per i modelli di stampante senza schermo a sfioramento, premere **OK** per scorrere le impostazioni.

| Azione | Sì | No |
|---|---|-------------------------------------|
| <p>a Aprire lo sportello anteriore, quindi spingerlo con decisione verso il basso.</p> <p>b Estrarre il vassoio della cartuccia di stampa.</p> <p>c Rimuovere, quindi inserire la cartuccia di stampa del colore mancante.</p> <p>d Inserire il vassoio della cartuccia di stampa, quindi chiudere lo sportello.</p> <p>e Stampare il documento.</p> <p>Alcuni colori risultano mancanti sulle stampe?</p> | <p>Contattare assistenza clienti.</p> | <p>Il problema è stato risolto.</p> |

Stampa con macchie e punti



Nota: Prima di risolvere il problema, stampare le pagine di prova della qualità di stampa. Dal pannello di controllo, accedere a **Impostazioni > Risoluzione dei problemi > Stampa pagine prova qualità**. Per i modelli di stampante senza schermo a sfioramento, premere  per scorrere le impostazioni.

| Azione | Sì | No |
|---|------------------------|--|
| <p>Passaggio 1</p> <p>Verificare che la stampante non sia contaminata dalla perdita di toner.</p> <p>Sono presenti perdite di toner nella stampante?</p> | Andare al passaggio 2. | Contattare il supporto clienti . |
| <p>Passaggio 2</p> <p>a Dal pannello di controllo, scorrere fino a: Impostazioni > Carta > Configurazione vassoi > Formato/tipo carta</p> <p>b Verificare se le impostazioni relative al formato e al tipo di carta corrispondono alla carta caricata.</p> <p>Nota: verificare che la carta non abbia una superficie ruvida o poco levigata.</p> <p>Le impostazioni corrispondono?</p> | Andare al passaggio 4. | Andare al passaggio 3. |
| <p>Passaggio 3</p> <p>a A seconda del sistema operativo in uso, specificare il formato e il tipo di carta nella finestra di dialogo Preferenze di stampa o Stampa.</p> <p>Nota: Accertarsi che tutte le impostazioni corrispondano al tipo di carta caricato.</p> <p>b Stampare il documento.</p> <p>La stampa contiene macchie?</p> | Andare al passaggio 4. | Il problema è stato risolto. |
| <p>Passaggio 4</p> <p>a Caricare una risma di carta nuova.</p> <p>Nota: La carta assorbe molta umidità. Conservare la carta nella confezione originale finché non viene utilizzata.</p> <p>b Stampare il documento.</p> <p>La stampa contiene macchie?</p> | Andare al passaggio 5. | Il problema è stato risolto. |

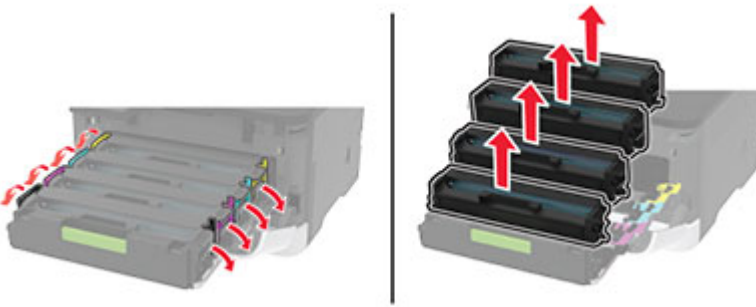
| Azione | Sì | No |
|--|--|-------------------------------------|
| <p>Passaggio 5</p> <p>a Aprire lo sportello anteriore, quindi spingere con decisione verso il basso.</p> <p>b Estrarre il vassoio della cartuccia di stampa.</p> <p>c Rimuovere e inserire le cartucce di stampa.</p>  <p>d Inserire il vassoio della cartuccia di stampa, quindi chiudere lo sportello.</p> <p>e Stampare il documento.</p> <p>La stampa contiene macchie?</p> | <p>Contattare il supporto clienti.</p> | <p>Il problema è stato risolto.</p> |

Arricciamento della carta



| Azione | Sì | No |
|--|-------------------------------|-------------------------------------|
| <p>Passaggio 1</p> <p>a Regolare le guide nel vassoio adattandole alle dimensioni della carta caricata.</p> <p>b Stampare il documento.</p> <p>La carta è arricciata?</p> | <p>Andare al passaggio 2.</p> | <p>Il problema è stato risolto.</p> |

| Azione | Sì | No |
|--|---|-------------------------------------|
| <p>Passaggio 2</p> <p>a A seconda del sistema operativo in uso, specificare il tipo di carta nella finestra Preferenze di stampa o Stampa.</p> <p>Note:</p> <ul style="list-style-type: none"> • Accertarsi che l'impostazione corrisponda al tipo di carta caricato. • È anche possibile modificare l'impostazione dal pannello di controllo della stampante. Selezionare: <p>Impostazioni > Carta > Configurazione vassoi > Formato/tipo carta</p> <p>b Stampare il documento.</p> <p>La carta è arricciata?</p> | <p>Andare al passaggio 3.</p> | <p>Il problema è stato risolto.</p> |
| <p>Passaggio 3</p> <p>Stampare sull'altro lato della carta.</p> <p>a Rimuovere la carta, rovesciarla, e ricaricarla.</p> <p>b Stampare il documento.</p> <p>La carta è arricciata?</p> | <p>Andare al passaggio 4.</p> | <p>Il problema è stato risolto.</p> |
| <p>Passaggio 4</p> <p>a Caricare una risma di carta nuova.</p> <p>Nota: La carta assorbe molta umidità. Conservare la carta nella confezione originale finché non viene utilizzata.</p> <p>b Stampare il documento.</p> <p>La carta è arricciata?</p> | <p>Contattare supporto clienti.</p> | <p>Il problema è stato risolto.</p> |

Stampa storta o inclinata



Nota: prima di risolvere il problema, stampare le pagine di prova della qualità di stampa. Dal pannello di controllo, accedere a **Impostazioni > Risoluzione dei problemi > Stampa pagine prova qualità**. Per i modelli di stampante senza schermo a sfioramento, premere il  per scorrere le impostazioni.

| Azione | Sì | No |
|--|---|------------------------------|
| <p>Passaggio 1</p> <p>a Regolare le guide della carta nel vassoio nella posizione corretta per la carta caricata.</p> <p>b Stampare il documento.</p> <p>La stampa è storta o inclinata?</p> | Andare al passaggio 2. | Il problema è stato risolto. |
| <p>Passaggio 2</p> <p>a Caricare una risma di carta nuova.</p> <p>Nota: La carta assorbe molta umidità. Conservare la carta nella confezione originale finché non viene utilizzata.</p> <p>b Stampare il documento.</p> <p>La stampa è storta o inclinata?</p> | Andare al passaggio 3. | Il problema è stato risolto. |
| <p>Passaggio 3</p> <p>a Verificare se la carta caricata è supportata.</p> <p>Nota: se la carta non è supportata, caricare un tipo di carta supportato.</p> <p>b Stampare il documento.</p> <p>La stampa è storta o inclinata?</p> | Contattare l'assistenza clienti . | Il problema è stato risolto. |

Immagini nere o a tinta unita

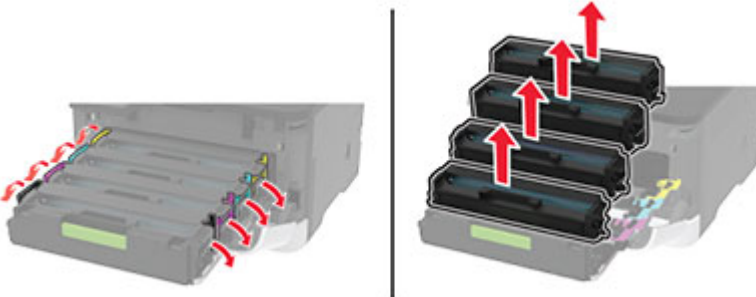

Nota: Prima di risolvere il problema, stampare le pagine di prova della qualità di stampa. Dal pannello di controllo, accedere a **Impostazioni > Risoluzione dei problemi > Stampa pagine prova qualità**. Per i modelli di stampante senza schermo a sfioramento, premere  per scorrere le impostazioni.

| Azione | Sì | No |
|--|--|-------------------------------------|
| <p>a Aprire lo sportello anteriore, quindi spingere con decisione verso il basso.</p> <p>b Estrarre il vassoio della cartuccia di stampa.</p> <p>c Rimuovere e inserire le cartucce di stampa.</p>  <p>d Inserire il vassoio della cartuccia di stampa, quindi chiudere lo sportello.</p> <p>e Stampare il documento.</p> <p>La stampante produce immagini a colori o in nero a tinta unita?</p> | <p>Contattare il supporto clienti.</p> | <p>Il problema è stato risolto.</p> |

Testo o immagini tagliate



Nota: Prima di risolvere il problema, stampare le pagine di prova della qualità di stampa. Dal pannello di controllo, accedere a **Impostazioni > Risoluzione dei problemi > Stampa pagine prova qualità**. Per i modelli di stampante senza schermo a sfioramento, premere **OK** per scorrere le impostazioni.

| Azione | Sì | No |
|---|-------------------------------|-------------------------------------|
| <p>Passaggio 1</p> <p>a Regolare le guide della carta nel vassoio nella posizione corretta per la carta caricata.</p> <p>b Stampare il documento.</p> <p>Il testo o le immagini sono tagliati?</p> | <p>Andare al passaggio 2.</p> | <p>Il problema è stato risolto.</p> |

| Azione | Sì | No |
|--|--|-------------------------------------|
| <p>Passaggio 2</p> <p>a A seconda del sistema operativo in uso, specificare il formato della carta nella finestra Preferenze di stampa o Stampa.</p> <p>Note:</p> <ul style="list-style-type: none"> • Accertarsi che l'impostazione corrisponda al tipo di carta caricato. • È anche possibile modificare l'impostazione dal pannello di controllo della stampante. Selezionare Impostazioni > Carta > Configurazione vassoi > Formato/tipo carta. <p>b Stampare il documento.</p> <p>Il testo o le immagini sono tagliati?</p> | <p>Andare al passaggio 3.</p> | <p>Il problema è stato risolto.</p> |
| <p>Passaggio 3</p> <p>a Aprire lo sportello anteriore, quindi spingere con decisione verso il basso.</p> <p>b Estrarre il vassoio della cartuccia di stampa.</p> <p>c Rimuovere e inserire le cartucce di stampa.</p> <div data-bbox="201 932 959 1230" data-label="Image"> </div> <p>d Inserire il vassoio della cartuccia di stampa, quindi chiudere lo sportello.</p> <p>e Stampare il documento.</p> <p>Il testo o le immagini sono tagliati?</p> | <p>Contattare il supporto clienti.</p> | <p>Il problema è stato risolto.</p> |

Il toner si stacca facilmente



Nota: Prima di risolvere il problema, stampare le pagine di prova della qualità di stampa. Dal pannello di controllo, accedere a **Impostazioni > Risoluzione dei problemi > Stampa pagine prova qualità**. Per i modelli di stampante senza touch-screen, premere **OK** per scorrere le impostazioni.

| Azione | Sì | No |
|--|---|-------------------------------------|
| <p>Passaggio 1</p> <p>a A seconda del sistema operativo in uso, specificare il tipo di carta nella finestra Preferenze di stampa o Stampa.</p> <p>Note:</p> <ul style="list-style-type: none"> • Accertarsi che l'impostazione corrisponda al tipo di carta caricato. • È anche possibile modificare l'impostazione dal pannello di controllo della stampante. Selezionare: <p>Impostazioni > Carta > Configurazione vassoi > Formato/tipo carta</p> <p>b Stampare il documento.</p> <p>Il toner si stacca facilmente?</p> | <p>Andare al passaggio 2.</p> | <p>Il problema è stato risolto.</p> |
| <p>Passaggio 2</p> <p>a Verificare se il peso carta è supportato.</p> <p>Nota: se il peso carta non è supportato, caricare una carta di peso supportato.</p> <p>b Stampare il documento.</p> <p>Il toner si stacca facilmente?</p> | <p>Andare al passaggio 3.</p> | <p>Il problema è stato risolto.</p> |
| <p>Passaggio 3</p> <p>a Caricare una risma di carta nuova.</p> <p>Nota: La carta assorbe molta umidità. Conservare la carta nella confezione originale finché non viene utilizzata.</p> <p>b Stampare il documento.</p> <p>Il toner si stacca facilmente?</p> | <p>Contattare l'assistenza clienti.</p> | <p>Il problema è stato risolto.</p> |

Densità di stampa non uniforme

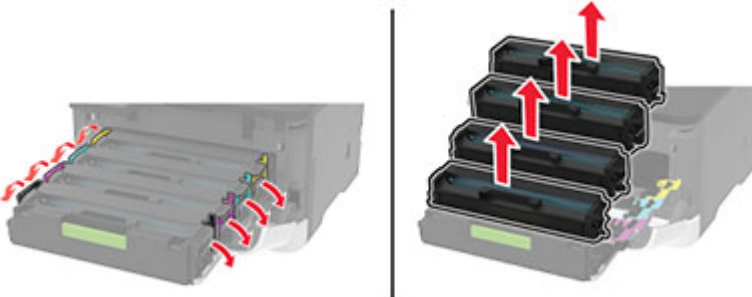

Nota: Prima di risolvere il problema, stampare le pagine di prova della qualità di stampa. Dal pannello di controllo, accedere a **Impostazioni > Risoluzione dei problemi > Stampa pagine prova qualità**. Per i modelli di stampante senza schermo a sfioramento, premere  per scorrere le impostazioni.

| Azione | Sì | No |
|---|--|-------------------------------------|
| <p>a Aprire lo sportello anteriore, quindi spingere con decisione verso il basso.</p> <p>b Estrarre il vassoio della cartuccia di stampa.</p> <p>c Rimuovere e inserire le cartucce di stampa.</p>  <p>d Inserire il vassoio della cartuccia di stampa, quindi chiudere lo sportello.</p> <p>e Stampare il documento.</p> <p>La densità di stampa non è uniforme?</p> | <p>Contattare il supporto clienti.</p> | <p>Il problema è stato risolto.</p> |

Linee scure orizzontali



Note:

- prima di risolvere il problema, stampare le pagine di prova della qualità di stampa. Dal pannello di controllo, accedere a **Impostazioni > Risoluzione dei problemi > Stampa pagine prova qualità**. Per i modelli di stampante senza schermo a sfioramento, premere **OK** per scorrere le impostazioni.
- Se sulle stampe continuano a essere presenti linee scure orizzontali, vedere l'argomento "Difetti ricorrenti".

| Azione | Sì | No |
|--|-------------------------------|-------------------------------------|
| <p>Passaggio 1</p> <p>a A seconda del sistema operativo in uso, specificare il tipo di carta nella finestra Preferenze di stampa o Stampa.</p> <p>Note:</p> <ul style="list-style-type: none"> • Accertarsi che l'impostazione corrisponda al tipo di carta caricato. • È anche possibile modificare l'impostazione dal pannello di controllo della stampante. Selezionare Impostazioni > Carta > Configurazione vassoi > Formato/tipo carta. <p>b Stampare il documento.</p> <p>Sono presenti righe scure sulle stampe?</p> | <p>Andare al passaggio 2.</p> | <p>Il problema è stato risolto.</p> |
| <p>Passaggio 2</p> <p>a Caricare una risma di carta nuova.</p> <p>Nota: la carta assorbe molta umidità. Conservare la carta nella confezione originale finché non viene usata.</p> <p>b Stampare il documento.</p> <p>Sono presenti righe scure sulle stampe?</p> | <p>Andare al passaggio 3.</p> | <p>Il problema è stato risolto.</p> |
| <p>Passaggio 3</p> <p>a Aprire lo sportello anteriore, quindi spingerlo con decisione verso il basso.</p> <p>b Estrarre il vassoio della cartuccia di stampa.</p> <p>c Rimuovere e inserire le cartucce di stampa.</p> <div data-bbox="201 1205 959 1503" data-label="Image"> </div> <p>d Inserire il vassoio della cartuccia di stampa, quindi chiudere lo sportello.</p> <p>e Stampare il documento.</p> <p>Sono presenti righe scure sulle stampe?</p> | <p>Andare al passaggio 4.</p> | <p>Il problema è stato risolto.</p> |

| Azione | Sì | No |
|--|---|-------------------------------------|
| <p>Passaggio 4</p> <p>a Eseguire la Regolazione colore. Dal pannello di controllo, accedere a: Impostazioni > Stampa > Qualità > Immagine avanzata > Regolazione colore</p> <p>b Stampare il documento.</p> <p>Sono presenti righe scure sulle stampe?</p> | <p>Contattare assistenza clienti.</p> | <p>Il problema è stato risolto.</p> |

Righe scure verticali



Nota: Prima di risolvere il problema, stampare le pagine di prova della qualità di stampa. Dal pannello di controllo, accedere a **Impostazioni > Risoluzione dei problemi > Stampa pagine prova qualità**. Per i modelli di stampante senza schermo a sfioramento, premere  per scorrere le impostazioni.

| Azione | Sì | No |
|--|-------------------------------|-------------------------------------|
| <p>Passaggio 1</p> <p>a A seconda del sistema operativo in uso, specificare il tipo di carta nella finestra Preferenze di stampa o Stampa.</p> <p>Note:</p> <ul style="list-style-type: none"> • Accertarsi che l'impostazione corrisponda al tipo di carta caricato. • È anche possibile modificare l'impostazione dal pannello di controllo della stampante. Selezionare Impostazioni > Carta > Configurazione vassoi > Formato/tipo carta. <p>b Stampare il documento.</p> <p>Sono presenti righe scure verticali sulle stampe?</p> | <p>Andare al passaggio 2.</p> | <p>Il problema è stato risolto.</p> |
| <p>Passaggio 2</p> <p>a Caricare una risma di carta nuova.</p> <p>Nota: La carta assorbe molta umidità. Conservare la carta nella confezione originale finché non viene usata.</p> <p>b Stampare il documento.</p> <p>Sono presenti righe scure verticali sulle stampe?</p> | <p>Andare al passaggio 3.</p> | <p>Il problema è stato risolto.</p> |

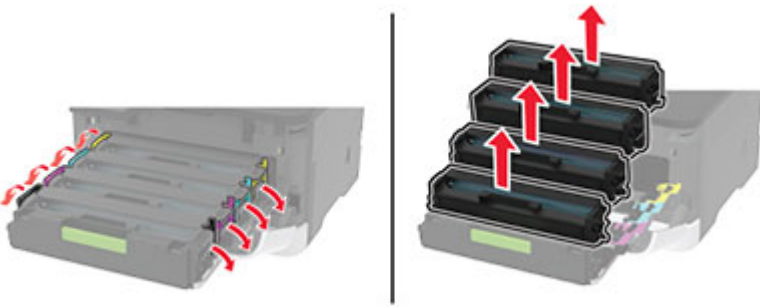
| Azione | Sì | No |
|--|--|-------------------------------------|
| <p>Passaggio 3</p> <p>a Aprire lo sportello anteriore, quindi spingere con decisione verso il basso.</p> <p>b Estrarre il vassoio della cartuccia di stampa.</p> <p>c Rimuovere e inserire le cartucce di stampa.</p>  <p>d Inserire il vassoio della cartuccia di stampa, quindi chiudere lo sportello.</p> <p>e Stampare il documento.</p> <p>Sono presenti righe scure verticali sulle stampe?</p> | <p>Contattare il supporto clienti.</p> | <p>Il problema è stato risolto.</p> |

Linee bianche orizzontali



Note:

- prima di risolvere il problema, stampare le pagine di prova della qualità di stampa. Dal pannello di controllo, accedere a **Impostazioni > Risoluzione dei problemi > Stampa pagine prova qualità**. Per i modelli di stampante senza schermo a sfioramento, premere **OK** per scorrere le impostazioni.
- Se sulle stampe continuano a essere presenti linee bianche orizzontali, vedere l'argomento "Difetti ricorrenti".

| Azione | Sì | No |
|--|---|-------------------------------------|
| <p>Passaggio 1</p> <p>a A seconda del sistema operativo in uso, specificare il tipo di carta nella finestra Preferenze di stampa o Stampa.</p> <p>Note:</p> <ul style="list-style-type: none"> • Accertarsi che l'impostazione corrisponda al tipo di carta caricato. • È anche possibile modificare l'impostazione dal pannello di controllo della stampante. Selezionare Impostazioni > Carta > Configurazione vassoi > Formato/tipo carta. <p>b Stampare il documento.</p> <p>Sulle stampe sono presenti linee bianche orizzontali?</p> | <p>Andare al passaggio 2.</p> | <p>Il problema è stato risolto.</p> |
| <p>Passaggio 2</p> <p>a Aprire lo sportello anteriore, quindi spingerlo con decisione verso il basso.</p> <p>b Estrarre il vassoio della cartuccia di stampa.</p> <p>c Rimuovere e inserire le cartucce di stampa.</p> <div data-bbox="201 940 959 1241" data-label="Image"> </div> <p>d Inserire il vassoio della cartuccia di stampa, quindi chiudere lo sportello.</p> <p>e Stampare il documento.</p> <p>Sulle stampe sono presenti linee bianche orizzontali?</p> | <p>Andare al passaggio 3.</p> | <p>Il problema è stato risolto.</p> |
| <p>Passaggio 3</p> <p>a Eseguire la Regolazione colore. Dal pannello di controllo, accedere a: Impostazioni > Stampa > Qualità > Immagine avanzata > Regolazione colore</p> <p>b Stampare il documento.</p> <p>Sulle stampe sono presenti linee bianche orizzontali?</p> | <p>Contattare assistenza clienti.</p> | <p>Il problema è stato risolto.</p> |

Linee bianche verticali



Nota: Prima di risolvere il problema, stampare le pagine di prova della qualità di stampa. Dal pannello di controllo, accedere a **Impostazioni > Risoluzione dei problemi > Stampa pagine prova qualità**. Per i modelli di stampante senza schermo a sfioramento, premere **OK** per scorrere le impostazioni.

| Azione | Sì | No |
|--|-------------------------------|-------------------------------------|
| <p>Passaggio 1</p> <p>a A seconda del sistema operativo in uso, specificare il tipo di carta nella finestra Preferenze di stampa o Stampa.</p> <p>Note:</p> <ul style="list-style-type: none"> • Accertarsi che l'impostazione corrisponda al tipo di carta caricato. • È anche possibile modificare l'impostazione dal pannello di controllo della stampante. Selezionare Impostazioni > Carta > Configurazione vassoi > Formato/tipo carta. <p>b Stampare il documento.</p> <p>Sulle stampe sono presenti linee bianche verticali?</p> | <p>Andare al passaggio 2.</p> | <p>Il problema è stato risolto.</p> |
| <p>Passaggio 2</p> <p>Controllare che il tipo di carta utilizzato sia corretto.</p> <p>a Caricare l'origine carta con il tipo di carta consigliato.</p> <p>b Stampare il documento.</p> <p>Sulle stampe sono presenti linee bianche verticali?</p> | <p>Andare al passaggio 3.</p> | <p>Il problema è stato risolto.</p> |

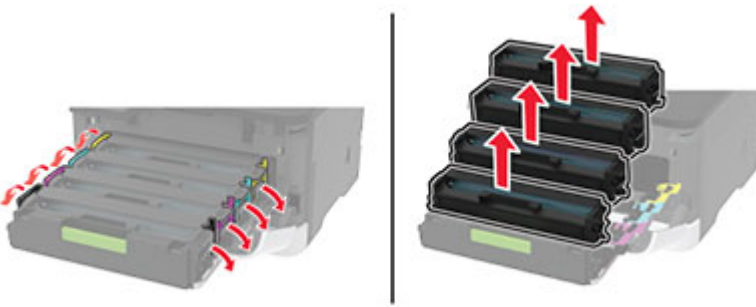
| Azione | Sì | No |
|--|--|-------------------------------------|
| <p>Passaggio 3</p> <p>a Aprire lo sportello anteriore, quindi spingere con decisione verso il basso.</p> <p>b Estrarre il vassoio della cartuccia di stampa.</p> <p>c Rimuovere e inserire le cartucce di stampa.</p>  <p>d Inserire il vassoio della cartuccia di stampa, quindi chiudere lo sportello.</p> <p>e Stampare il documento.</p> <p>Sulle stampe sono presenti linee bianche verticali?</p> | <p>Contattare il supporto clienti.</p> | <p>Il problema è stato risolto.</p> |

Difetti ricorrenti



Nota: prima di risolvere il problema, stampare le pagine di prova della qualità di stampa. Dal pannello di controllo, accedere a **Impostazioni > Risoluzione dei problemi > Stampa pagine prova qualità**. Per i modelli di stampante senza schermo a sfioramento, premere **OK** per scorrere le impostazioni.

| Azione | Sì | No |
|--|--|--|
| <p>a Utilizzando Stampa pagine prova qualità, misurare la distanza tra i difetti ricorrenti nella pagina del colore interessato.</p> <p>b Controllare se i difetti ricorrenti corrispondono a una delle seguenti misure:</p> <p>Cartucce di stampa</p> <ul style="list-style-type: none"> • 25,70 mm (1,01 poll.) • 35,30 mm (1,39 poll.) • 75,6 mm (2,98 poll.) • 26,7 mm (1,05 poll.) <p>Fusore</p> <ul style="list-style-type: none"> • 56,5 mm (2,22 poll.) <p>Modulo di trasferimento</p> <ul style="list-style-type: none"> • 25,10 mm (0,99 poll.) • 59,70 mm (2,35 poll.) • 28,30 mm (1,11 poll.) • 65 mm (2,56 poll.) • 44 mm (1,73 poll.) <p>I difetti ricorrenti corrispondono a una delle misure?</p> | <p>Annotare la distanza, quindi contattare assistenza clienti.</p> | <p>Annotare la distanza, quindi contattare assistenza clienti.</p> |

I processi di stampa non vengono eseguiti

| Azione | Sì | No |
|--|-------------------------------------|-------------------------------|
| <p>Passaggio 1</p> <p>a Dal documento che si sta tentando di stampare, aprire la finestra di dialogo Stampa e verificare che sia selezionata la stampante corretta.</p> <p>b Stampare il documento.</p> <p>Il documento viene stampato?</p> | <p>Il problema è stato risolto.</p> | <p>Andare al passaggio 2.</p> |
| <p>Passaggio 2</p> <p>a Verificare se la stampante è accesa.</p> <p>b Risolvere i messaggi di errore che vengono visualizzati sul display.</p> <p>c Stampare il documento.</p> <p>Il documento viene stampato?</p> | <p>Il problema è stato risolto.</p> | <p>Andare al passaggio 3.</p> |
| <p>Passaggio 3</p> <p>a Verificare se le porte funzionano e se i cavi sono collegati correttamente al computer e alla stampante.</p> <p>Per ulteriori informazioni, consultare la documentazione relativa all'installazione fornita con la stampante.</p> <p>b Stampare il documento.</p> <p>Il documento viene stampato?</p> | <p>Il problema è stato risolto.</p> | <p>Andare al passaggio 4.</p> |

| Azione | Sì | No |
|--|------------------------------|---|
| <p>Passaggio 4</p> <p>a Spegnere la stampante, attendere 10 secondi circa e riaccenderla.</p> <p>b Stampare il documento.</p> <p>Il documento viene stampato?</p> | Il problema è stato risolto. | Andare al passaggio 5. |
| <p>Passaggio 5</p> <p>a Rimuovere e poi reinstallare il driver di stampa.</p> <p>b Stampare il documento.</p> <p>Il documento viene stampato?</p> | Il problema è stato risolto. | Contattare l'assistenza clienti . |

Stampa lenta

| Azione | Sì | No |
|---|------------------------|------------------------------|
| <p>Passaggio 1</p> <p>Verificare che il cavo della stampante sia collegato correttamente alla stampante e al computer, al server di stampa, alle opzioni o ad altre periferiche di rete.</p> <p>La stampante è lenta?</p> | Andare al passaggio 2. | Il problema è stato risolto. |
| <p>Passaggio 2</p> <p>a Accertarsi che la stampante non sia in Modalità silenziosa. Nella schermata iniziale, toccare Impostazioni > Periferica > Manutenzione > Menu Configurazione > Operazioni periferica > Modalità silenziosa.</p> <p>b Stampare il documento.</p> <p>La stampante è lenta?</p> | Andare al passaggio 3. | Il problema è stato risolto. |
| <p>Passaggio 3</p> <p>a A seconda del sistema operativo in uso, specificare la risoluzione di stampa nella finestra Preferenze di stampa o Stampa.</p> <p>b Impostare la risoluzione su 4800 CQ.</p> <p>c Stampare il documento.</p> <p>La stampante è lenta?</p> | Andare al passaggio 4. | Il problema è stato risolto. |

| Azione | Sì | No |
|---|---|-------------------------------------|
| <p>Passaggio 4</p> <p>a A seconda del sistema operativo in uso, specificare il tipo di carta nella finestra Preferenze di stampa o Stampa.</p> <p>Note:</p> <ul style="list-style-type: none"> • Accertarsi che l'impostazione corrisponda al tipo di carta caricato. • È anche possibile modificare l'impostazione dal pannello di controllo della stampante. Nella schermata iniziale, toccare Impostazioni > Carta > Configurazione vassoi > Formato/tipo carta. • Con tipi di carta con un peso superiore la velocità di stampa diminuisce. • Con tipi di carta con una larghezza inferiore ai formati Letter, A4 e Legal, la velocità di stampa potrebbe diminuire. <p>b Stampare il documento.</p> <p>La stampante è lenta?</p> | <p>Andare al passaggio 5.</p> | <p>Il problema è stato risolto.</p> |
| <p>Passaggio 5</p> <p>a Verificare che le impostazioni della stampante relative alla grana e al peso corrispondano alle caratteristiche della carta caricata. Nella schermata iniziale, toccare Impostazioni > Carta > Configurazione dei supporti > Tipi di supporto.</p> <p>Nota: Per i tipi di carta pesante o a grana ruvida, la velocità di stampa potrebbe diminuire.</p> <p>b Stampare il documento.</p> <p>La stampante è lenta?</p> | <p>Andare al passaggio 6.</p> | <p>Il problema è stato risolto.</p> |
| <p>Passaggio 6</p> <p>Rimuovere i processi in attesa.</p> <p>La stampante è lenta?</p> | <p>Andare al passaggio 7.</p> | <p>Il problema è stato risolto.</p> |
| <p>Passaggio 7</p> <p>a Accertarsi che la stampante non si stia surriscaldando.</p> <p>Note:</p> <ul style="list-style-type: none"> • Attendere il raffreddamento della stampante dopo un processo di stampa lungo. • Osservare la temperatura ambientale consigliata per la stampante. Per ulteriori informazioni, vedere "Scelta della posizione della stampante" a pagina 18. <p>b Stampare il documento.</p> <p>La stampante è lenta?</p> | <p>Contatto assistenza clienti.</p> | <p>Il problema è stato risolto.</p> |

La carta o il vassoio utilizzato per la stampa del processo non è corretto

| Azione | Sì | No |
|--|------------------------------|---|
| <p>Passaggio 1</p> <p>a Verificare che la carta utilizzata sia di tipo corretto.</p> <p>b Stampare il documento.</p> <p>Per la stampa del documento si sta utilizzando il tipo corretto di carta?</p> | Andare al passaggio 2. | Caricare carta di formato e tipo corretti. |
| <p>Passaggio 2</p> <p>a A seconda del sistema operativo in uso, specificare il formato e il tipo di carta nella finestra di dialogo Preferenze di stampa o Stampa.</p> <p>Nota: È anche possibile modificare queste impostazioni dal pannello di controllo della stampante. Selezionare:</p> <p>Impostazioni > Carta > Configurazione vassoi > Formato/tipo carta</p> <p>b Accertarsi che tutte le impostazioni corrispondano al tipo di carta caricato.</p> <p>c Stampare il documento.</p> <p>Per la stampa del documento si sta utilizzando il tipo corretto di carta?</p> | Il problema è stato risolto. | Andare al passaggio 3. |
| <p>Passaggio 3</p> <p>a Verificare se i vassoi sono collegati.</p> <p>Per ulteriori informazioni, vedere "Collegamento dei vassoi" a pagina 40.</p> <p>b Stampare il documento.</p> <p>Il documento viene stampato dal vassoio corretto?</p> | Il problema è stato risolto. | Contattare supporto clienti . |

Stampa di documenti riservati e altri documenti in attesa non eseguita

| Azione | Sì | No |
|---|------------------------------|------------------------|
| <p>Passaggio 1</p> <p>a Dal pannello di controllo, verificare se i documenti vengono visualizzati nell'elenco Processi in attesa.</p> <p>Nota: se i documenti non sono presenti nell'elenco, stampare i documenti utilizzando le opzioni Stampa e mantieni.</p> <p>b Stampare i documenti.</p> <p>I documenti vengono stampati?</p> | Il problema è stato risolto. | Andare al passaggio 2. |
| <p>Passaggio 2</p> <p>Il processo di stampa potrebbe contenere un errore di formattazione o dati non validi. Eliminare il processo di stampa, quindi inviarlo di nuovo.</p> <p>I documenti vengono stampati?</p> | Il problema è stato risolto. | Andare al passaggio 3. |

| Azione | Sì | No |
|--|-------------------------------------|--|
| <p>Passaggio 3</p> <p>Se si sta stampando da Internet, è possibile che la stampante legga i diversi titoli dei processi come duplicati.</p> <p>Per gli utenti Windows</p> <ul style="list-style-type: none"> a Aprire la finestra di dialogo Preferenze stampa. b Dalla scheda Stampa e mantieni, fare clic su Usa Stampa e mantieni, quindi fare clic su Conserva documenti duplicati. c Immettere un PIN, quindi salvare le modifiche. d Inviare il processo di stampa. <p>Per gli utenti Macintosh</p> <ul style="list-style-type: none"> a Salvare e assegnare un nome diverso a ogni processo. b Inviare ogni processo singolarmente. <p>I documenti vengono stampati?</p> | <p>Il problema è stato risolto.</p> | <p>Andare al passaggio 4.</p> |
| <p>Passaggio 4</p> <ul style="list-style-type: none"> a Eliminare alcuni processi in attesa per liberare memoria nella stampante. b Stampare i documenti. <p>I documenti vengono stampati?</p> | <p>Il problema è stato risolto.</p> | <p>Contatto il supporto clienti.</p> |

La stampante non risponde

| Azione | Sì | No |
|--|--|--------------------------------|
| <p>Passaggio 1</p> <p>Verificare che il cavo di alimentazione della stampante sia collegato alla presa elettrica.</p> <p> ATTENZIONE - PERICOLO DI LESIONI: Per evitare il rischio di incendio o scosse elettriche, collegare il cavo di alimentazione a una presa elettrica dotata di messa a terra e con le specifiche adeguate, situata in prossimità dell'apparecchio e facilmente accessibile.</p> <p>La stampante risponde?</p> | <p>Il problema è stato risolto.</p> | <p>Andare al passaggio 2.</p> |
| <p>Passaggio 2</p> <p>Assicurarsi che la presa elettrica sia disattivata tramite un interruttore o un commutatore.</p> <p>La presa elettrica è disattivata tramite un interruttore o un commutatore?</p> | <p>Attivare l'interruttore o reimpostare il commutatore.</p> | <p>Andare al passaggio 3.</p> |
| <p>Passaggio 3</p> <p>Verificare se la stampante è accesa.</p> <p>La stampante è accesa?</p> | <p>Andare al passaggio 4.</p> | <p>Accendere la stampante.</p> |

| Azione | Sì | No |
|--|--|---|
| <p>Passaggio 4</p> <p>Controllare se la stampante è in modalità di sospensione o ibernazione.</p> <p>La stampante è in modalità di sospensione o ibernazione?</p> | Premere il pulsante di accensione per attivare la stampante. | Andare al passaggio 5. |
| <p>Passaggio 5</p> <p>Verificare se i cavi che collegano la stampante e il computer siano inseriti nelle porte corrette.</p> <p>I cavi sono inseriti nelle porte corrette?</p> | Andare al passaggio 6. | Inserire i cavi nelle porte corrette. |
| <p>Passaggio 6</p> <p>Spegnere la stampante, installare le opzioni hardware e accenderla di nuovo.</p> <p>Per ulteriori informazioni, consultare la documentazione fornita con l'opzione.</p> <p>La stampante risponde?</p> | Il problema è stato risolto. | Andare al passaggio 7. |
| <p>Passaggio 7</p> <p>Installare il driver di stampa corretto.</p> <p>La stampante risponde?</p> | Il problema è stato risolto. | Andare al passaggio 8. |
| <p>Passaggio 8</p> <p>Spegnere la stampante, attendere 10 secondi circa e riaccenderla.</p> <p>La stampante risponde?</p> | Il problema è stato risolto. | Contattare l'assistenza clienti . |

Impossibile leggere l'unità flash

| Azione | Sì | No |
|--|------------------------------|---|
| <p>Passaggio 1</p> <p>Controllare se la stampante non è occupata a elaborare un altro processo di stampa, copia, scansione o fax.</p> <p>La stampante è pronta?</p> | Andare al passaggio 2. | Attendere che la stampante completi l'elaborazione dell'altro processo. |
| <p>Passaggio 2</p> <p>Controllare se l'unità flash è supportata. Per ulteriori informazioni, vedere "Unità flash e tipi di file supportati" a pagina 53.</p> <p>L'unità flash è supportata?</p> | Andare al passaggio 3. | Inserire un'unità flash supportata. |
| <p>Passaggio 3</p> <p>Rimuovere, quindi inserire l'unità flash.</p> <p>La stampante riconosce l'unità flash?</p> | Il problema è stato risolto. | Contatto il supporto clienti . |

Attivazione della porta USB

Nella schermata iniziale, toccare **Impostazioni > Rete/Porte > USB > Attiva porta USB**.

Problemi di connessione di rete

Impossibile aprire Embedded Web Server

| Azione | Sì | No |
|--|------------------------|---|
| <p>Passaggio 1 Verificare se la stampante è accesa.</p> <p>La stampante è accesa?</p> | Andare al passaggio 2. | Accendere la stampante. |
| <p>Passaggio 2 Accertarsi che l'indirizzo IP della stampante sia corretto.</p> <p>Note:</p> <ul style="list-style-type: none"> • Visualizzare l'indirizzo IP sulla schermata iniziale. • L'indirizzo IP è composto da quattro serie di numeri separati da punti, ad esempio 123.123.123.123. <p>L'indirizzo IP della stampante è corretto?</p> | Andare al passaggio 3. | Digitare l'indirizzo IP corretto della stampante nel campo degli indirizzi. |
| <p>Passaggio 3 Accertarsi di utilizzare un browser supportato:</p> <ul style="list-style-type: none"> • Internet Explorer versione 11 o successive • Microsoft Edge • Safari versione 6 o successive • Google Chrome™ versione 32 o successive • Mozilla Firefox versione 24 o successive <p>Il browser è supportato?</p> | Andare al passaggio 4. | Installare un browser supportato. |
| <p>Passaggio 4 Verificare che la connessione di rete funzioni.</p> <p>La connessione di rete funziona?</p> | Andare al passaggio 5. | Contattare l'amministratore. |
| <p>Passaggio 5 Verificare che i collegamenti dei cavi alla stampante e al server di stampa siano stati effettuati correttamente. Per ulteriori informazioni, consultare la documentazione fornita con la stampante.</p> <p>I collegamenti dei cavi sono installati in modo corretto?</p> | Andare al passaggio 6. | Verificare i collegamenti dei cavi. |
| <p>Passaggio 6 Verificare se i server proxy Web sono disattivati.</p> <p>I server proxy Web sono disattivati?</p> | Andare al passaggio 7. | Contattare l'amministratore. |

| Azione | Sì | No |
|---|------------------------------|---|
| <p>Passaggio 7 Accedere a Embedded Web Server.</p> <p>Embedded Web Server si è aperto?</p> | Il problema è stato risolto. | Contattare l'assistenza clienti . |

Non è possibile connettere la stampante alla rete Wi-Fi

| Azione | Sì | No |
|--|------------------------------|---|
| <p>Passaggio 1 Accertarsi che Adattatore attivo sia impostato su Automatico. Nella schermata iniziale, toccare Impostazioni >> Rete/Porte > Panoramica sulla rete >> Adattatore attivo >> Automatico.</p> <p>La stampante riesce a connettersi alla rete Wi-Fi?</p> | Il problema è stato risolto. | Andare al passaggio 2. |
| <p>Passaggio 2 Verificare che sia selezionata la rete Wi-Fi corretta. Nota: alcuni router potrebbero condividere l'SSID predefinito.</p> <p>Si sta tentando di connettersi alla rete Wi-Fi corretta?</p> | Andare al passaggio 4. | Andare al passaggio 3. |
| <p>Passaggio 3 Connettersi alla rete Wi-Fi corretta. Per ulteriori informazioni, vedere "Connessione della stampante a una rete Wi-Fi" a pagina 45.</p> <p>La stampante riesce a connettersi alla rete Wi-Fi?</p> | Il problema è stato risolto. | Andare al passaggio 4. |
| <p>Passaggio 4 Controllare la modalità di protezione wireless. Nella schermata iniziale, toccare Impostazioni >> Rete/Porte > Wireless >> Modalità di protezione wireless.</p> <p>È stata selezionata la modalità di protezione wireless corretta?</p> | Andare al passaggio 6. | Andare al passaggio 5. |
| <p>Passaggio 5 Selezionare la modalità di protezione wireless corretta.</p> <p>La stampante riesce a connettersi alla rete Wi-Fi?</p> | Il problema è stato risolto. | Andare al passaggio 6. |
| <p>Passaggio 6 Accertarsi di aver immesso la password di rete corretta. Nota: Prendere nota degli spazi, dei numeri e delle lettere maiuscole nella password.</p> <p>La stampante riesce a connettersi alla rete Wi-Fi?</p> | Il problema è stato risolto. | Contattare assistenza clienti . |

Problemi con i materiali di consumo

Sostituire cartuccia, area stampante non corrispondente

Installare la cartuccia di stampa corretta.

Materiale di consumo non del produttore della stampante



La stampante ha rilevato un materiale o una parte non riconosciuta installata nella stampante.

La stampante è progettata per funzionare al meglio con materiali di consumo e componenti originali creati dal produttore della stampante. L'utilizzo di materiali o componenti di terze parti può influire su prestazioni, affidabilità o durata della stampante e dei relativi componenti di acquisizione immagini.

Tutti gli indicatori di durata sono progettati per funzionare con materiali e parti del produttore della stampante e potrebbero produrre risultati imprevisti in caso di utilizzo di materiali e parti di altri produttori. L'utilizzo di componenti di acquisizione immagini oltre la durata prevista può causare danni alla stampante o a componenti associati.

Attenzione - Possibili danni: L'utilizzo di materiali o parti di altri produttori può influire sulla copertura della garanzia. Eventuali danni causati dall'utilizzo di materiali o componenti di terze parti potrebbero non essere coperti dalla garanzia.

Per accettare una parte o tutti questi rischi e continuare a utilizzare materiali o componenti non originali nella stampante, eseguire una delle operazioni specificate di seguito:

Per i modelli di stampante con schermo a sfioramento, premere due volte , quindi premere due volte .

Per i modelli di stampante senza schermo a sfioramento, premere e tenere premuti contemporaneamente **X** e  per 15 secondi.

Se non si desidera accettare questi rischi, rimuovere il materiale di consumo o il componente di terze parti dalla stampante, quindi installare un materiale di consumo o un componente originale del produttore della stampante.

Rimozione degli inceppamenti

Come evitare gli inceppamenti

Caricare la carta correttamente

- Accertarsi che la carta sia ben distesa nel vassoio.

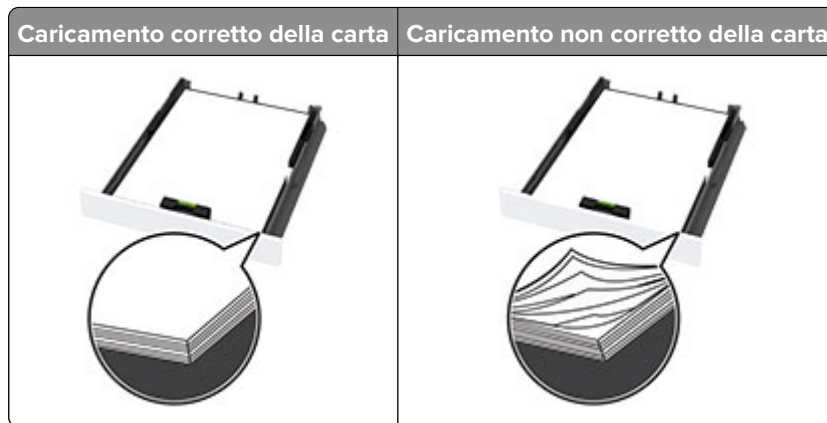

- Non caricare o rimuovere un vassoio durante la stampa.
- Non caricare una quantità eccessiva di carta. Accertarsi che l'altezza della risma non superi l'indicatore di livello massimo della carta.
- Non far scivolare la carta nel vassoio. Caricare la carta come mostrato in figura.



- Assicurarsi che le guide della carta siano posizionate correttamente e che non aderiscano eccessivamente alla carta o alle buste.
- Dopo aver caricato carta, inserire con decisione il vassoio nella stampante.

Utilizzare la carta consigliata

- Utilizzare solo carta consigliata o supporti speciali.
- Non caricare carta che sia piegata, sgualcita, umida, ripiegata o arricciata.
- Flettere, aprire a ventaglio e allineare i bordi della carta prima di caricarla.



- Non utilizzare carta tagliata o rifulata a mano.
- Non mischiare tipi, pesi o dimensioni di supporti diversi nello stesso vassoio.
- Accertarsi che il tipo e il formato della carta siano impostati correttamente sul computer o sul pannello di controllo della stampante.
- Conservare la carta come consigliato dal produttore.

Individuazione delle aree di inceppamento

Note:

- Quando l'opzione Assistenza inceppamento è impostata su Attivata, una volta rimosso l'inceppamento, la stampante espelle automaticamente le pagine vuote o le pagine parzialmente stampate. Verificare se nel risultato di stampa sono presenti pagine vuote.
- Se l'opzione Rimozione inceppamento è attivata o impostata su Automatica, le pagine inceppate vengono ristampate.



| | Aree di inceppamento |
|---|---|
| 1 | Alimentatore automatico documenti (ADF) |
| 2 | Raccoglitore standard |
| 3 | Alimentatore manuale |
| 4 | Vassoi |
| 5 | Sportello B |
| 6 | Sportello E |

Inceppamento carta nel vassoio standard

1 Aprire lo sportello B.

 **ATTENZIONE - SUPERFICIE CALDA:** L'area interna della stampante potrebbe surriscaldarsi. Per evitare infortuni, lasciare raffreddare la superficie prima di toccarla.



2 Rimuovere la carta inceppata.

Nota: Accertarsi che siano stati rimossi tutti i frammenti di carta.

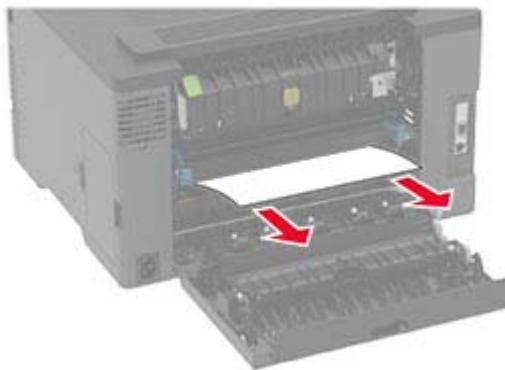

3 Chiudere lo sportello.

- 4 Rimuovere il vassoio dall'alimentatore manuale.



- 5 Rimuovere la carta inceppata.

Nota: Accertarsi che siano stati rimossi tutti i frammenti di carta.

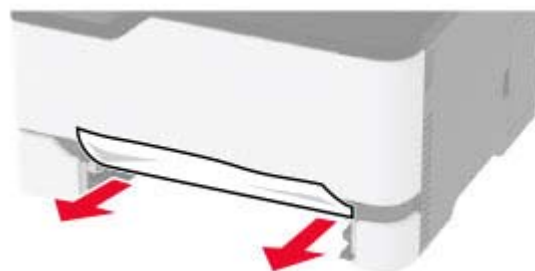

- 6 Inserire l'alimentatore manuale e il vassoio.

Inceppamento della carta nel vassoio opzionale

- 1 Aprire lo sportello B.



ATTENZIONE - SUPERFICIE CALDA: L'area interna della stampante potrebbe surriscaldarsi. Per evitare infortuni, lasciare raffreddare la superficie prima di toccarla.



2 Rimuovere la carta inceppata.

Nota: Accertarsi che siano stati rimossi tutti i frammenti di carta.

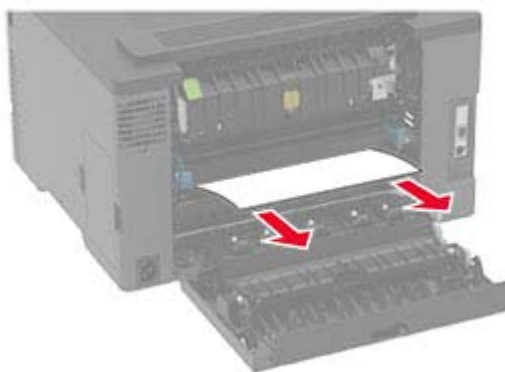

3 Chiudere lo sportello.

4 Aprire lo sportello E.



5 Rimuovere la carta inceppata.

Nota: Accertarsi che siano stati rimossi tutti i frammenti di carta.

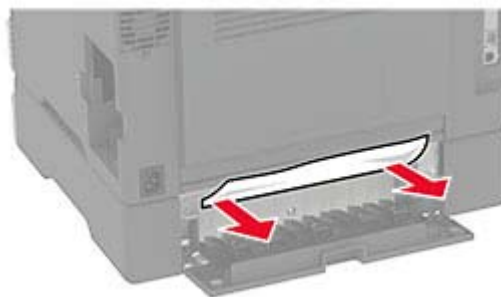

6 Chiudere lo sportello.

7 Rimuovere il vassoio opzionale.



8 Rimuovere la carta inceppata.

Nota: Accertarsi che siano stati rimossi tutti i frammenti di carta.



9 Inserire il vassoio.

Inceppamento della carta nel raccoglitore standard

1 Sollevare lo scanner e rimuovere la carta inceppata.

Nota: Accertarsi che siano stati rimossi tutti i frammenti di carta.



2 Abbassare lo scanner.

Inceppamento della carta nell'alimentatore manuale

- 1 Rimuovere il vassoio dall'alimentatore manuale.

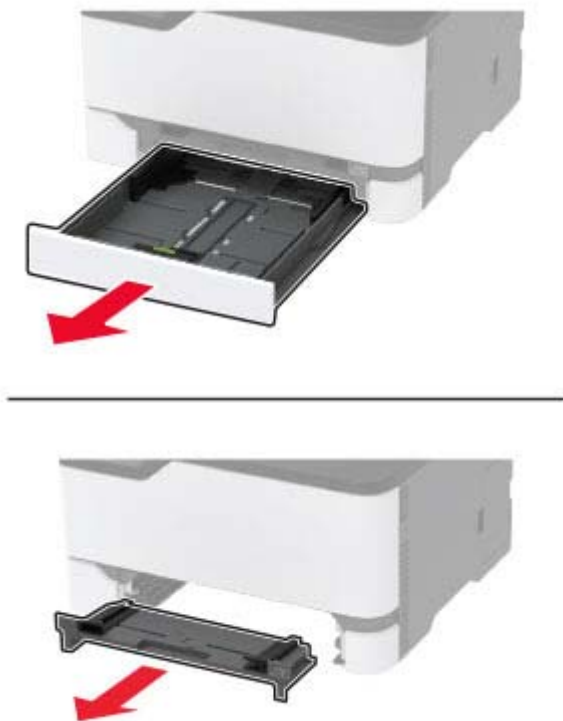

- 2 Rimuovere la carta inceppata.

Nota: Accertarsi che siano stati rimossi tutti i frammenti di carta.



- 3 Inserire l'alimentatore manuale e il vassoio.

Inceppamento della carta nello sportello B

- 1 Aprire lo sportello B.

 **ATTENZIONE - SUPERFICIE CALDA:** l'area interna della stampante potrebbe surriscaldarsi. Per evitare infortuni, lasciare raffreddare la superficie prima di toccarla.



2 Rimuovere la carta inceppata da tutte le aree seguenti:

Nota: accertarsi che siano stati rimossi tutti i frammenti di carta.

- Area del fusore

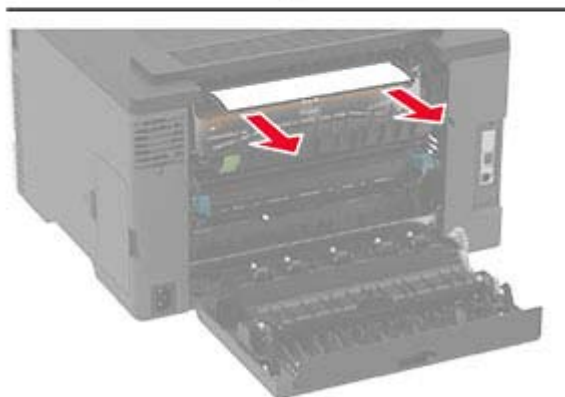

- Sotto l'area del fusore

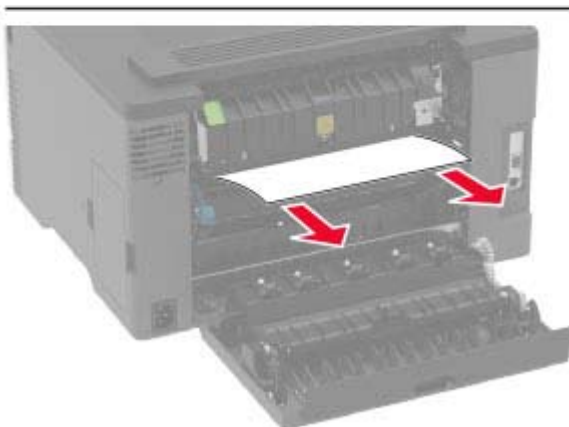
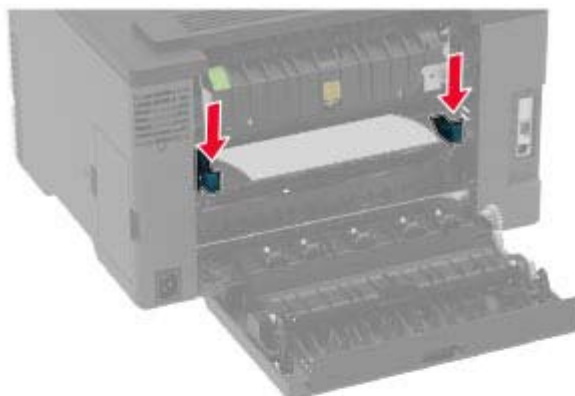

- Unità fronte/retro

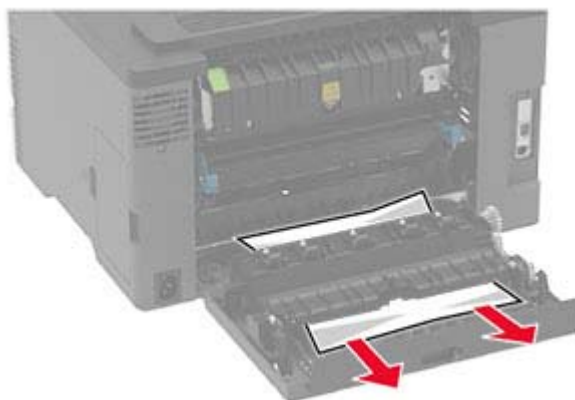

3 Chiudere lo sportello.

Inceppamento della carta nell'alimentatore automatico documenti

- 1 Rimuovere dal vassoio ADF tutti i documenti originali.
- 2 Aprire il coperchio dell'ADF.

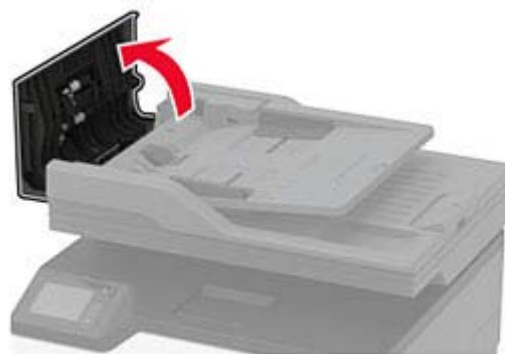

- 3 Rimuovere la carta inceppata.

Nota: Accertarsi che siano stati rimossi tutti i frammenti di carta.

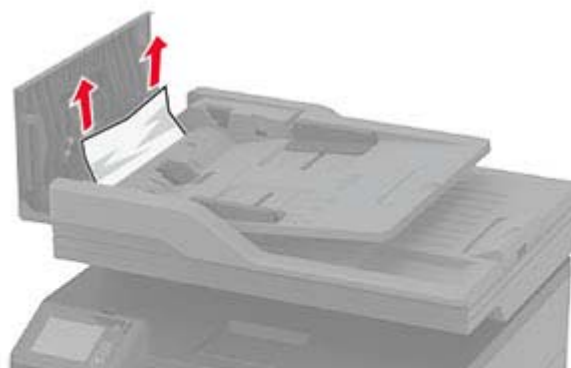

- 4 Chiudere il coperchio dell'ADF.

Problemi di alimentazione della carta

Le buste si incollano durante la stampa

| Azione | Sì | No |
|--|---|------------------------------|
| <p>Passaggio 1</p> <p>a Utilizzare buste conservate in un ambiente asciutto.</p> <p>Nota: La stampa su buste con un alto tasso di umidità può sigillare le buste.</p> <p>b Inviare il processo di stampa.</p> <p>Le buste si incollano durante la stampa?</p> | Andare al passaggio 2. | Il problema è stato risolto. |
| <p>Passaggio 2</p> <p>a Accertarsi che il tipo di carta sia impostato su Busta. Dal pannello di controllo, scorrere fino a: Impostazioni > Carta > Configurazione vassoi > Formato/tipo carta</p> <p>b Inviare il processo di stampa.</p> <p>Le buste si incollano durante la stampa?</p> | Contattare l'assistenza clienti . | Il problema è stato risolto. |

Fascicolazione non funzionante

| Azione | Sì | No |
|--|------------------------------|---|
| <p>Passaggio 1</p> <p>a Dal pannello di controllo, accedere a: Impostazioni > Stampa > Layout > Fascicola</p> <p>b Toccare Attivato [1,2,1,2,1,2].</p> <p>c Stampare il documento.</p> <p>Il documento è fascicolato correttamente?</p> | Il problema è stato risolto. | Andare al passaggio 2. |
| <p>Passaggio 2</p> <p>a Dal documento che si sta tentando di stampare, aprire la finestra di dialogo Stampa, quindi selezionare Fascicola.</p> <p>b Stampare il documento.</p> <p>Il documento è fascicolato correttamente?</p> | Il problema è stato risolto. | Andare al passaggio 3. |
| <p>Passaggio 3</p> <p>a Ridurre il numero di pagine da stampare.</p> <p>b Stampare il documento.</p> <p>Le pagine sono fascicolate correttamente?</p> | Il problema è stato risolto. | Contattare l'assistenza clienti . |

Collegamento dei vassoi non funzionante

| Azione | Sì | No |
|--|------------------------------|---|
| <p>Passaggio 1</p> <p>a Controllare se i vassoi contengono lo stesso formato e tipo di carta.</p> <p>b Controllare se le guide della carta sono posizionate correttamente.</p> <p>c Stampare il documento.</p> <p>Il collegamento dei vassoi viene eseguito in modo corretto?</p> | Il problema è stato risolto. | Andare al passaggio 2. |
| <p>Passaggio 2</p> <p>a Nella schermata iniziale, toccare Impostazioni > Carta > Configurazione vassoi > Formato/tipo carta.</p> <p>b Impostare il formato e il tipo di carta in base alla carta caricata nei vassoi collegati.</p> <p>c Stampare il documento.</p> <p>Il collegamento dei vassoi viene eseguito in modo corretto?</p> | Il problema è stato risolto. | Andare al passaggio 3. |
| <p>Passaggio 3</p> <p>a Accertarsi che Collegamento vassoi sia impostato su Automatico. Per ulteriori informazioni, vedere "Collegamento dei vassoi" a pagina 40.</p> <p>b Stampare il documento.</p> <p>Il collegamento dei vassoi viene eseguito in modo corretto?</p> | Il problema è stato risolto. | Contattare l'assistenza clienti . |

Si verificano numerosi inceppamenti carta

| Azione | Sì | No |
|---|------------------------|------------------------------|
| <p>Passaggio 1</p> <p>a Rimuovere il vassoio.</p> <p>b Controllare se la carta è stata caricata correttamente.</p> <p>Note:</p> <ul style="list-style-type: none"> • Assicurarsi che le guide della carta siano posizionate correttamente. • Accertarsi che l'altezza della risma non superi l'indicatore di livello massimo della carta. • Assicurarsi di stampare sul formato e tipo di carta consigliato. <p>c Inserire il vassoio.</p> <p>d Stampare il documento.</p> <p>Gli inceppamenti della carta si verificano di frequente?</p> | Andare al passaggio 2. | Il problema è stato risolto. |

| Azione | Sì | No |
|---|---|------------------------------|
| <p>Passaggio 2</p> <p>a Dal pannello di controllo, scorrere fino a: Impostazioni > Carta > Configurazione vassoi > Formato/tipo carta</p> <p>b Impostare il formato e il tipo di carta corretti.</p> <p>c Stampare il documento.</p> <p>Gli inceppamenti della carta si verificano di frequente?</p> | Andare al passaggio 3. | Il problema è stato risolto. |
| <p>Passaggio 3</p> <p>a Caricare una risma di carta nuova.</p> <p>Nota: La carta assorbe molta umidità. Conservare la carta nella confezione originale finché non viene utilizzata.</p> <p>b Stampare il documento.</p> <p>Gli inceppamenti della carta si verificano di frequente?</p> | Contattare l'assistenza clienti . | Il problema è stato risolto. |

Pagine inceppate non ristampate

| Azione | Sì | No |
|--|------------------------------|---|
| <p>a Dal pannello di controllo, scorrere fino a: Impostazioni > Periferica > Notifiche > Ripristino contenuto incepp.</p> <p>b Nel menu Rimozione inceppamento, selezionare Attivato o Automatico.</p> <p>c Stampare il documento.</p> <p>Le pagine inceppate sono state ristampate?</p> | Il problema è stato risolto. | Contattare l'assistenza clienti . |

Problemi di invio delle e-mail

Disabilitazione del messaggio di errore "Server SMTP non impostato"

Nella schermata iniziale, toccare  > **Impostazioni > E-mail > Configurazione e-mail > Disabilita errore "Server SMTP non impostato > Attivato.**

Per evitare che l'errore si ripresenti, effettuare una o più delle seguenti operazioni:

- Aggiornare il firmware. Per ulteriori informazioni, vedere ["Aggiornamento del firmware" a pagina 42](#).
- Configurare le impostazioni SMTP e-mail. Per ulteriori informazioni, vedere ["Configurazione delle impostazioni SMTP e-mail" a pagina 28](#).

Impossibile inviare e-mail

| Azione | Sì | No |
|--|------------------------------|---|
| <p>Passaggio 1 Accertarsi che le impostazioni SMTP e-mail siano configurate correttamente. Per ulteriori informazioni, vedere "Configurazione delle impostazioni SMTP e-mail" a pagina 28.</p> <p>È possibile inviare un'e-mail?</p> | Il problema è stato risolto. | Andare al passaggio 2. |
| <p>Passaggio 2 Accertarsi di utilizzare la password di corretta. A seconda del provider del servizio e-mail, digitare la password dell'account, la password dell'app o la password di autenticazione. Per ulteriori informazioni, vedere "Configurazione delle impostazioni SMTP e-mail" a pagina 28.</p> <p>È possibile inviare un'e-mail?</p> | Il problema è stato risolto. | Andare al passaggio 3. |
| <p>Passaggio 3 Accertarsi che la stampante sia collegata a una rete, a sua volta collegata a Internet.</p> <p>È possibile inviare un'e-mail?</p> | Il problema è stato risolto. | Contattare assistenza clienti . |

Problemi di invio dei fax

ID chiamante non visualizzato

Nota: queste istruzioni sono valide solo per le stampanti che supportano il fax analogico. Per ulteriori informazioni, vedere "[Impostazione della stampante in modalità fax](#)" a pagina 21.

| Azione | Sì | No |
|---|------------------------------|---|
| <p>Abilitare l'ID chiamante. Nella schermata iniziale, toccare Impostazioni > Fax > Impostazione fax > Impostazioni ricezione fax > Controlli amministrativi > Abilita ID chiamante.</p> <p>L'ID chiamante compare?</p> | Il problema è stato risolto. | Contattare assistenza clienti . |

Impossibile inviare o ricevere fax con il fax analogico

| Azione | Sì | No |
|---|------------------------------|------------------------|
| <p>Passaggio 1 Risolvere i messaggi di errore che vengono visualizzati sul display.</p> <p>È possibile inviare o ricevere fax?</p> | Il problema è stato risolto. | Andare al passaggio 2. |
| <p>Passaggio 2 Verificare che siano stati effettuati correttamente i collegamenti ai seguenti apparecchi:</p> <ul style="list-style-type: none"> • Telefono • Ricevitore • Segreteria telefonica <p>È possibile inviare o ricevere fax?</p> | Il problema è stato risolto. | Andare al passaggio 3. |
| <p>Passaggio 3 Verificare se è presente il segnale di linea.</p> <ul style="list-style-type: none"> • Chiamare il numero di fax per verificare se funziona correttamente. • Se si utilizza la funzione di selezione immediata, aumentare il volume per verificare la presenza del segnale di linea. <p>È presente il segnale di linea?</p> | Andare al passaggio 5. | Andare al passaggio 4. |
| <p>Passaggio 4 Controllare la presa telefonica a muro.</p> <p>a Collegare il telefono analogico direttamente alla presa a muro.</p> <p>b Attendere il segnale di linea.</p> <p>c Se è presente il segnale di linea, usare un cavo telefonico differente.</p> <p>d Se il segnale di linea è ancora assente, collegare il telefono analogico a un'altra presa a muro.</p> <p>e Una volta individuato il segnale di linea, collegare la stampante alla stessa presa a muro.</p> <p>È possibile inviare o ricevere fax?</p> | Il problema è stato risolto. | Andare al passaggio 5. |

| Azione | Sì | No |
|---|-------------------------------------|---|
| <p>Passaggio 5</p> <p>Verificare se la stampante è collegata a un servizio telefonico analogico o al connettore digitale appropriato.</p> <ul style="list-style-type: none"> • Se si utilizza un servizio telefonico ISDN (Integrated Services Digital Network), effettuare il collegamento a una porta di un telefono analogico di un adattatore di terminale ISDN. Per ulteriori informazioni, rivolgersi al provider ISDN. • Se si utilizza un servizio telefonico DSL, effettuare il collegamento a un filtro DSL o a un router che supporti l'uso analogico. Per ulteriori informazioni, contattare il provider DSL. • Se si utilizza un servizio telefonico PBX (Private Branch Exchange), assicurarsi di effettuare il collegamento a una connessione analogica sul PBX. Se non si dispone di tali servizi, è necessaria l'installazione di una linea telefonica analogica per l'apparecchio fax. <p>È possibile inviare o ricevere fax?</p> | <p>Il problema è stato risolto.</p> | <p>Andare al passaggio 6.</p> |
| <p>Passaggio 6</p> <p>Scollegare temporaneamente gli altri apparecchi e disabilitare gli altri servizi telefonici.</p> <p>a Scollegare gli altri apparecchi (ad esempio segreterie telefoniche, computer, modem o gli splitter della linea telefonica) tra la stampante e la linea telefonica.</p> <p>b Disattivare la funzione di messa in attesa delle chiamate e la posta vocale. Per ulteriori informazioni, rivolgersi alla propria compagnia telefonica.</p> <p>È possibile inviare o ricevere fax?</p> | <p>Il problema è stato risolto.</p> | <p>Andare al passaggio 7.</p> |
| <p>Passaggio 7</p> <p>Eseguire la scansione del documento originale una pagina alla volta.</p> <p>a Digitare il numero di fax.</p> <p>b Acquisire il documento.</p> <p>È possibile inviare o ricevere fax?</p> | <p>Il problema è stato risolto.</p> | <p>Contattare assistenza clienti.</p> |

Il fax analogico riceve i fax ma non li invia

| Azione | Sì | No |
|---|------------------------------|---|
| <p>Passaggio 1 Caricare un documento originale nel vassoio dell'ADF o sul vetro dello scanner.</p> <p>È possibile inviare i fax?</p> | Il problema è stato risolto. | Andare al passaggio 2. |
| <p>Passaggio 2 Impostare correttamente il numero della scelta rapida.</p> <ul style="list-style-type: none"> Controllare se il numero della scelta rapida è stato impostato per il numero di telefono da chiamare. Comporre manualmente il numero di telefono. <p>È possibile inviare i fax?</p> | Il problema è stato risolto. | Contattare assistenza clienti . |

Il fax analogico invia i fax ma non li riceve

| Azione | Sì | No |
|--|------------------------------|---|
| <p>Passaggio 1 Accertarsi che l'origine carta non sia vuota.</p> <p>Si ricevono i fax?</p> | Il problema è stato risolto. | Andare al passaggio 2. |
| <p>Passaggio 2 Verificare il ritardo nel numero degli squilli.</p> <p>Nella schermata iniziale, toccare Impostazioni > Fax > Impostazione fax > Impostazioni ricezione fax > Squilli prima della risposta.</p> <p>Si ricevono i fax?</p> | Il problema è stato risolto. | Andare al passaggio 3. |
| <p>Passaggio 3 Se la stampante stampa pagine vuote, vedere "Pagine vuote o bianche" a pagina 158.</p> <p>Si ricevono i fax?</p> | Il problema è stato risolto. | Contattare assistenza clienti . |

Scarsa qualità di stampa del fax

| Azione | Sì | No |
|---|------------------------------|------------------------|
| <p>Passaggio 1 Assicurarsi che non vi siano difetti di qualità di stampa.</p> <p>a Dal pannello di controllo, toccare Impostazioni > Risoluzione dei problemi > Stampa pagine prova qualità.</p> <p>b Correggere eventuali difetti di qualità di stampa. Per ulteriori informazioni, vedere "Qualità di stampa scarsa" a pagina 158.</p> <p>La qualità di stampa del fax è soddisfacente?</p> | Il problema è stato risolto. | Andare al passaggio 2. |

| Azione | Sì | No |
|---|------------------------------|---|
| <p>Passaggio 2 Diminuire la velocità di trasmissione dei fax in arrivo.</p> <p>a Nel pannello di controllo, toccare Impostazioni > Fax > Impostazione fax > Impostazioni ricezione fax > Controlli amministrativi.</p> <p>b Nel menu Velocità massima, selezionare una velocità di trasmissione inferiore.</p> <p>La qualità di stampa del fax è soddisfacente?</p> | Il problema è stato risolto. | Contatto assistenza clienti . |

Informazioni mancanti sul frontespizio del fax

| Azione | No | Sì |
|---|------------------------------|---|
| <p>a Spegnerne la stampante, attendere 10 secondi circa e riaccenderla.</p> <p>b Inviare o recuperare il fax.</p> <p>Mancano delle informazioni sul frontespizio del fax?</p> | Il problema è stato risolto. | Contattare assistenza clienti . |

Impossibile inviare il frontespizio del fax dal computer

| Azione | Sì | No |
|---|------------------------------|---|
| <p>Passaggio 1</p> <p>a Accertarsi che il driver di stampa sia aggiornato. Per ulteriori informazioni, vedere "Installazione del software della stampante" a pagina 40.</p> <p>b Inviare il fax.</p> <p>È possibile inviare il frontespizio del fax?</p> | Il problema è stato risolto. | Andare al passaggio 2. |
| <p>Passaggio 2</p> <p>a Dal documento che si sta tentando di inviare via fax, aprire la finestra di dialogo Stampa.</p> <p>b Selezionare la stampante, quindi fare clic su Proprietà, Preferenze, Opzioni o Impostazioni.</p> <p>c Fare clic su Fax, quindi deselezionare l'impostazione Mostra sempre impostazioni prima di inviare il fax.</p> <p>d Inviare il fax.</p> <p>È possibile inviare il frontespizio del fax?</p> | Il problema è stato risolto. | Contattare assistenza clienti . |

Problemi di acquisizione

Impossibile eseguire l'acquisizione su un computer

| Azione | Sì | No |
|--|------------------------------|---|
| <p>Passaggio 1 Eseguire un processo di copia.</p> <p>Il processo di copia ha esito positivo?</p> | Andare al passaggio 3. | Andare al passaggio 2. |
| <p>Passaggio 2 a Spegnerne la stampante, attendere circa 10 secondi e riaccenderla. b Acquisire il documento.</p> <p>L'acquisizione del documento sul computer viene eseguita?</p> | Il problema è stato risolto. | Andare al passaggio 3. |
| <p>Passaggio 3 Verificare la connettività della stampante.</p> <p>a Stampare la pagina delle impostazioni di rete. Dal pannello di controllo, accedere a: Impostazioni > Report > Rete > Pagina delle impostazioni di rete</p> <p>b Verificare lo stato della rete.</p> <p>La stampante è collegata alla rete?</p> | Andare al passaggio 5. | Andare al passaggio 4. |
| <p>Passaggio 4 a Collegare la stampante alla rete. b Acquisire il documento.</p> <p>L'acquisizione del documento sul computer viene eseguita?</p> | Il problema è stato risolto. | Andare al passaggio 5. |
| <p>Passaggio 5 a Accertarsi che la stampante e il computer siano connessi alla stessa rete. b Acquisire il documento.</p> <p>L'acquisizione del documento sul computer viene eseguita?</p> | Il problema è stato risolto. | Contattare assistenza clienti . |

Impossibile eseguire l'acquisizione su una cartella di rete

| Azione | Sì | No |
|--|------------------------------|------------------------|
| <p>Passaggio 1 a Creare una scelta rapida per una cartella di rete. b Acquisire un documento tramite la scelta rapida. Per ulteriori informazioni, vedere "Acquisizione su una cartella di rete tramite una scelta rapida" a pagina 67.</p> <p>È possibile acquisire un documento e salvarlo in una cartella di rete?</p> | Il problema è stato risolto. | Andare al passaggio 2. |

| Azione | Sì | No |
|--|------------------------------|---|
| <p>Passaggio 2</p> <p>Verificare che il percorso e il formato della cartella di rete siano corretti. Ad esempio, <code>//server_hostname/foldername/path</code>, dove server_hostname è un indirizzo IP o un nome di dominio completo (FQDN).</p> <p>Il percorso e il formato della cartella di rete sono corretti?</p> | Andare al passaggio 3. | Andare al passaggio 4. |
| <p>Passaggio 3</p> <p>Assicurarsi di disporre dei diritti di scrittura per la cartella di rete.</p> <p>È possibile acquisire un documento e salvarlo in una cartella di rete?</p> | Il problema è stato risolto. | Andare al passaggio 4. |
| <p>Passaggio 4</p> <p>Aggiornare la scelta rapida della cartella di rete.</p> <p>a Aprire un browser Web e immettere l'indirizzo IP della stampante nel relativo campo.</p> <p>Note:</p> <ul style="list-style-type: none"> • Visualizzare l'indirizzo IP della stampante nella schermata iniziale. L'indirizzo IP è composto da quattro serie di numeri separati da punti, ad esempio 123.123.123.123. • Se si utilizza un proxy, disabilitarlo temporaneamente per caricare correttamente la pagina Web. <p>b Fare clic su Scelte rapide, quindi selezionare una scelta rapida.</p> <p>Nota: se si dispone di più tipi di scelte rapide, selezionare Cartella di rete.</p> <p>c Nel campo Percorso di condivisione, digitare il percorso della cartella di rete.</p> <p>Note:</p> <ul style="list-style-type: none"> • Se il percorso di condivisione è <code>\\server_hostname\foldername\path</code>, digitare <code>//server_hostname/foldername/path</code>. • Assicurarsi di utilizzare le barre rovesciate per digitare il percorso di condivisione. <p>d Nel menu Autenticazione, selezionare il metodo di autenticazione.</p> <p>Nota: Se l'opzione Autenticazione è impostata su "Usa nome utente e password assegnati", digitare le credenziali nei campi Nome utente e Password.</p> <p>e Fare clic su Salva.</p> <p>È possibile acquisire un documento e salvarlo in una cartella di rete?</p> | Il problema è stato risolto. | Andare al passaggio 5. |
| <p>Passaggio 5</p> <p>Accertarsi che la stampante e la cartella di rete siano collegate alla stessa rete.</p> <p>È possibile acquisire un documento e salvarlo in una cartella di rete?</p> | Il problema è stato risolto. | Contattare assistenza clienti . |

Copie parziali di documenti o foto

| Azione | Sì | No |
|---|------------------------------|---|
| <p>Passaggio 1</p> <p>a Accertarsi che la foto o il documento siano caricati rivolti verso il basso sul vetro dello scanner e posizionati nell'angolo superiore sinistro.</p> <p>b Copiare la foto o il documento.</p> <p>Il documento o la foto sono stati copiati correttamente?</p> | Il problema è stato risolto. | Andare al passaggio 2. |
| <p>Passaggio 2</p> <p>a Far corrispondere l'impostazione del formato carta ai fogli caricati nel vassoio.</p> <p>b Copiare la foto o il documento.</p> <p>Il documento o la foto sono stati copiati correttamente?</p> | Il problema è stato risolto. | Contattare l'assistenza clienti . |

Processo di acquisizione non riuscito

| Azione | Sì | No |
|--|------------------------------|---|
| <p>Passaggio 1</p> <p>Verificare i collegamenti dei cavi.</p> <p>a Assicurarsi che il cavo Ethernet o USB sia collegato correttamente al computer e alla stampante.</p> <p>b Inviare nuovamente il processo di acquisizione.</p> <p>Il processo di acquisizione è stato eseguito correttamente?</p> | Il problema è stato risolto. | Andare al passaggio 2. |
| <p>Passaggio 2</p> <p>Controllare il file che si desidera sottoporre a scansione.</p> <p>a Accertarsi che il nome del file non sia già utilizzato nella cartella di destinazione.</p> <p>b Accertarsi che il documento o la foto che si desidera sottoporre a scansione non siano aperti in un'altra applicazione.</p> <p>c Inviare nuovamente il processo di acquisizione.</p> <p>Il processo di acquisizione è stato eseguito correttamente?</p> | Il problema è stato risolto. | Andare al passaggio 3. |
| <p>Passaggio 3</p> <p>a Assicurarsi che la casella di controllo Associa indicatore ora o Sovrascrivi file esistente sia selezionata nelle impostazioni di configurazione della destinazione.</p> <p>b Inviare nuovamente il processo di acquisizione.</p> <p>Il processo di acquisizione è stato eseguito correttamente?</p> | Il problema è stato risolto. | Contattare l'assistenza clienti . |

Scarsa qualità di copia

| Azione | Sì | No |
|--|-------------------------------------|---|
| <p>Passaggio 1</p> <p>a Pulire il vetro dello scanner e il vetro dell'ADF con un panno morbido, umido e privo di lanugine. Se la stampante dispone di un secondo vetro ADF all'interno dell'ADF, pulire anche tale vetro. Per ulteriori informazioni, vedere "Pulizia dello scanner" a pagina 148.</p> <p>b Accertarsi che la foto o il documento siano caricati rivolti verso il basso sul vetro dello scanner e posizionati nell'angolo superiore sinistro.</p> <p>c Copiare la foto o il documento.</p> <p>La qualità di copia è stata soddisfacente?</p> | <p>Il problema è stato risolto.</p> | <p>Andare al passaggio 2.</p> |
| <p>Passaggio 2</p> <p>a Verificare la qualità del documento o della foto originale.</p> <p>b Regolare le impostazioni della qualità di scansione.</p> <p>c Copiare la foto o il documento.</p> <p>La qualità di copia è stata soddisfacente?</p> | <p>Il problema è stato risolto.</p> | <p>Contattare l'assistenza clienti.</p> |

Striature scure verticali sulla stampa durante la scansione dall'ADF

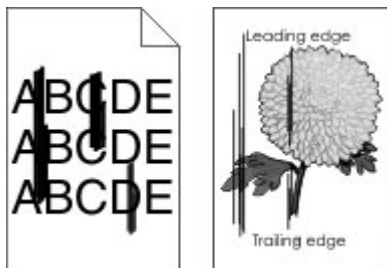

| Azione | Sì | No |
|---|---|-------------------------------------|
| <p>a Aprire il coperchio dello scanner.</p> <p>b Utilizzando un panno morbido, umido e privo di lanugine, pulire il pannello dell'ADF. Nota: su alcuni modelli di stampante, in questa posizione si trova un vetro dell'ADF anziché un pannello.</p> <p>c Chiudere il coperchio dello scanner.</p> <p>d Eseguire la scansione del documento.</p> <p>Sono presenti striature verticali sui documenti acquisiti?</p> | <p>Contatto assistenza clienti.</p> | <p>Il problema è stato risolto.</p> |

Immagine o testo frastagliati durante l'acquisizione dall'ADF

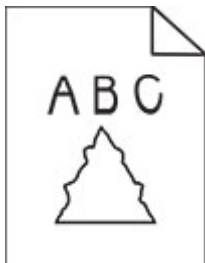

| Azione | Sì | No |
|--|---|-------------------------------------|
| <p>a Caricare 50 fogli di carta normale pulita nell'ADF. Nota: La carta normale facilita la pulizia o la rimozione di polvere e altri residui dai rulli di alimentazione dell'ADF.</p> <p>b Sul pannello di controllo, premere .</p> <p>c Caricare un documento originale nell'ADF.</p> <p>d Acquisire il documento.</p> <p>Appaiono immagini o testi frastagliati sull'output?</p> | <p>Contattare assistenza clienti.</p> | <p>Il problema è stato risolto.</p> |

L'unità scanner non si chiude

| Azione | Sì | No |
|---|-------------------------------------|--|
| <p>Rimuovere gli ostacoli che tengono aperto il coperchio dello scanner.</p> <p>Il coperchio dello scanner si è chiuso correttamente?</p> | <p>Il problema è stato risolto.</p> | <p>Contattare il supporto clienti.</p> |

La scansione richiede troppo tempo o causa il blocco del computer

| Azione | Sì | No |
|--|---|-------------------------------------|
| <p>Chiudere tutte le applicazioni che interferiscono con la scansione.</p> <p>L'acquisizione richiede troppo tempo o causa il blocco del computer?</p> | <p>Contattare l'assistenza clienti.</p> | <p>Il problema è stato risolto.</p> |

Lo scanner non risponde

| Azione | Sì | No |
|--|------------------------------|---|
| <p>Passaggio 1</p> <p>a Accertarsi che il cavo di alimentazione sia collegato correttamente alla stampante e alla presa elettrica.</p> <p> ATTENZIONE - PERICOLO DI LESIONI: Per evitare il rischio di incendio o scosse elettriche, collegare il cavo di alimentazione a una presa elettrica dotata di messa a terra e con le specifiche adeguate, situata in prossimità dell'apparecchio e facilmente accessibile.</p> <p>b Eseguire la copia o la scansione del documento.</p> <p>Lo scanner risponde?</p> | Il problema è stato risolto. | Andare al passaggio 2. |
| <p>Passaggio 2</p> <p>a Verificare che la stampante sia accesa.</p> <p>b Risolvere i messaggi di errore che vengono visualizzati sul display.</p> <p>c Eseguire la copia o la scansione del documento.</p> <p>Lo scanner risponde?</p> | Il problema è stato risolto. | Andare al passaggio 3. |
| <p>Passaggio 3</p> <p>a Spegnerla stampante, attendere 10 secondi e riaccenderla.</p> <p>b Eseguire la copia o la scansione del documento.</p> <p>Lo scanner risponde?</p> | Il problema è stato risolto. | Contattare l'assistenza clienti . |

Regolazione della registrazione dello scanner

- Dal pannello di controllo, scorrere fino a:
Impostazioni > Periferica > Manutenzione > Menu Configurazione > Configurazione scanner > Registrazione manuale scanner
- Toccare **Prova rapida di stampa**.
- Posizionare la pagina di prova rapida di stampa sul vetro dello scanner, quindi toccare **Registrazione superficie piana**.
- Toccare **Prova rapida di copia**.
- Confrontare la pagina di prova rapida di copia con il documento originale.
Nota: se i margini della pagina di prova sono diversi da quelli del documento originale, regolare Margine sinistro e Margine superiore.
- Ripetere [passaggio 4](#) e [passaggio 5](#) finché i margini della pagina di prova rapida di copia non corrispondono perfettamente a quelli del documento originale.

Regolazione della registrazione dell'ADF

1 Dal pannello di controllo, scorrere fino a:
Impostazioni > Periferica > Manutenzione > Menu Configurazione > Configurazione scanner > Registrazione manuale scanner

2 Toccare **Prova rapida di stampa**.

3 Posizionare la pagina di prova rapida di stampa sul vassoio dell'ADF.

4 Toccare **Registrazione ADF anteriore** o **Registrazione ADF posteriore**.

Note:

- Per allineare Registrazione ADF anteriore, posizionare la pagina di prova rivolta verso l'alto, inserendo per primo il bordo corto nell'ADF.
- Per allineare Registrazione ADF posteriore, posizionare la pagina di prova rivolta verso il basso, inserendo per primo il bordo corto nell'ADF.

5 Toccare **Prova rapida di copia**.

6 Confrontare la pagina di prova rapida di copia con il documento originale.

Nota: se i margini della pagina di prova sono diversi da quelli del documento originale, regolare Regolazione orizzontale e Margine superiore.

7 Ripetere [passaggio 5](#) e [passaggio 6](#) finché i margini della pagina di prova rapida di copia non corrispondono perfettamente a quelli del documento originale.

Problemi di qualità dei colori

Modifica dei colori della pagina stampata

1 Nella schermata iniziale, toccare **Impostazioni > Stampa > Qualità > Immagine avanzata > Correzione colore**.

2 Dal menu Correzione colore toccare **Manuale > Contenuto correzione colore**.

3 Scegliere l'impostazione di conversione del colore appropriata.

| Tipo di oggetto | Tabelle di conversione del colore |
|--|--|
| Immagine RGB Testo RGB Grafica RGB | <ul style="list-style-type: none"> • Brillante: produce colori più luminosi e saturi e può essere applicata a tutti i formati colore in entrata. • Display sRGB: produce stampe i cui colori si avvicinano a quelli visualizzati sul monitor del computer. L'utilizzo di toner nero è ottimizzato per la stampa di fotografie. • Display - Nero effettivo: produce stampe i cui colori si avvicinano a quelli visualizzati sul monitor del computer. Questa impostazione utilizza solo il toner nero per creare tutte le scale di grigio neutrale. • sRGB brillante: produce una maggiore saturazione dei colori per la correzione del colore Display sRGB. L'utilizzo del toner nero è ottimizzato per la stampa di grafica aziendale. • Disattivato |

| Tipo di oggetto | Tabella di conversione del colore |
|-----------------|---|
| Immagine CMYK | <ul style="list-style-type: none"> • US CMYK: applica la correzione del colore per avvicinare i colori agli standard SWOP (Specifications for Web Offset Publishing). • Euro CMYK: applica la correzione del colore per avvicinare i colori agli standard Euroscale. • Vivid CMYK: aumenta la saturazione dei colori dell'impostazione di correzione US CMYK. • Disattivato |
| Testo CMYK | |
| Grafica CMYK | |

Domande frequenti sulla stampa a colori

Che cos'è il colore RGB?

"Colore RGB" è un metodo di descrizione dei colori che indica la quantità di rosso, verde o blu utilizzata per riprodurre un colore. Il rosso, il verde e il blu chiaro possono essere aggiunti in varie quantità per produrre una vasta gamma di colori dall'aspetto naturale. Gli schermi dei computer, gli scanner e le fotocamere digitali utilizzano questo metodo per visualizzare i colori.

Che cos'è il colore CMYK?

"Colore CMYK" è un metodo di descrizione dei colori indicante la quantità di ciano, magenta, giallo e nero utilizzata per riprodurre un particolare colore. Gli inchiostri o i toner ciano, magenta, giallo e nero possono essere stampati in varie quantità per produrre una vasta gamma di colori dall'aspetto naturale. Macchine da stampa, stampanti a getto d'inchiostro e stampanti laser a colori creano i colori in questo modo.

Come viene specificato il colore in un documento da stampare?

I programmi software vengono utilizzati per specificare e modificare il colore del documento che utilizza le combinazioni di colori RGB o CMYK. Per ulteriori informazioni, vedere la Guida in linea del programma software.

Quale metodo utilizza la stampante per riconoscere il colore da stampare?

Durante la stampa di un documento, le informazioni relative al tipo e al colore di ciascun oggetto vengono inviate alla stampante e alle tabelle di conversione del colore. Il colore viene convertito nelle giuste quantità di toner ciano, magenta, giallo e nero utilizzate per riprodurre il colore desiderato. L'applicazione delle tabelle di conversione del colore si basa sulle informazioni relative all'oggetto. È possibile, ad esempio, applicare un tipo di tabella di conversione del colore al testo e un altro alle immagini fotografiche.

Cosa si intende per correzione manuale del colore?

Quando è abilitata la correzione manuale del colore, la stampante utilizza le tabelle di conversione del colore selezionate dall'utente per elaborare gli oggetti. Le impostazioni di correzione del colore manuale sono specifiche per il tipo di oggetto da stampare (testo, grafica o immagini). Sono specifiche anche per la modalità in cui il colore dell'oggetto viene indicato nel programma software (combinazioni RGB o CMYK). Per applicare una tabella di conversione del colore diversa manualmente, vedere ["Modifica dei colori della pagina stampata" a pagina 215](#).

La correzione del colore manuale è inutile se il programma software non specifica i colori con le combinazioni RGB o CMYK, oppure se il programma software o il sistema operativo del computer verifica la regolazione dei colori. Nella maggior parte dei casi, se si imposta Correzione del colore su Automatica, vengono generati i colori preferiti per i documenti.

Com'è possibile riprodurre esattamente un colore, ad esempio in un logo aziendale?

Nel menu Qualità della stampante sono disponibili nove tipi di set di campioni di colore. I set sono disponibili anche nella pagina Campioni colore di Embedded Web Server. Se si seleziona un set di campioni, vengono stampate più pagine contenenti centinaia di caselle colorate. Ciascuna casella contiene una combinazione CMYK o RGB, a seconda della tabella selezionata. Il colore di ciascuna casella è il risultato ottenuto facendo passare la combinazione CMYK o RGB attraverso la tabella di conversione del colore selezionata.

Osservando i set di campioni di colore, è possibile individuare la casella con il colore più appropriata per il colore che viene abbinato. La combinazione di colori della casella può quindi essere utilizzata per modificare il colore dell'oggetto in un programma software. Per ulteriori informazioni, vedere la Guida in linea del programma software. È possibile che sia necessaria la correzione manuale del colore per utilizzare la tabella di conversione del colore selezionata per un oggetto particolare.

La scelta del set di campioni di colore da utilizzare per un determinato problema di corrispondenza dei colori dipende da:

- L'impostazione di Correzione colore selezionata (Automatica, Disattivata o Manuale)
- Il tipo di oggetto da stampare (testo, grafica o immagini)
- La modalità in cui il colore dell'oggetto viene specificato nel programma software (combinazioni RGB o CMYK)

Le pagine dei campioni di colore sono inutili se il programma software non specifica i colori con le combinazioni RGB o CMYK. Inoltre, alcuni programmi software regolano le combinazioni RGB o CMYK specificate tramite la gestione dei colori. In queste situazioni, il colore stampato potrebbe non corrispondere esattamente al colore delle pagine dei campioni colore.

Presenza di una dominante sulla stampa

| Azione | Sì | No |
|---|---|------------------------------|
| <p>Passaggio 1 Eseguire la Regolazione colore.</p> <p>a Nella schermata iniziale, toccare Impostazioni > Stampa > Qualità > Immagine avanzata > Regolazione colore.</p> <p>b Stampare il documento.</p> <p>La dominante è presente nella stampa?</p> | Andare al passaggio 2. | Il problema è stato risolto. |
| <p>Passaggio 2 Eseguire il Bilanciamento colori.</p> <p>a Nella schermata iniziale toccare Impostazioni > Stampa > Qualità > Immagine avanzata > Bilanciamento colori.</p> <p>b Regolare le impostazioni.</p> <p>c Stampare il documento.</p> <p>La dominante è presente nella stampa?</p> | Contattare il il supporto clienti . | Il problema è stato risolto. |

Come contattare l'assistenza clienti

Prima di contattare il centro di assistenza clienti, assicurarsi di disporre delle seguenti informazioni:

- Problema della stampante
- Messaggio di errore
- Modello e numero di serie della stampante

Recarsi presso il rivenditore dove è stata acquistata la stampante.

Avvertenze

Informazioni sul prodotto

Nome del prodotto:

Dispositivi multifunzione laser a colori

Tipo di macchina:

3500

Modelli:

285, 485, 685, 876, 8c6, 8c9 e modelli equivalenti

Nota sull'edizione

Maggio 2021

Le informazioni incluse nel seguente paragrafo non si applicano a tutti quei paesi in cui tali disposizioni non risultano conformi alle leggi locali: LA PRESENTE DOCUMENTAZIONE VIENE FORNITA "COSÌ COM'È", SENZA ALCUNA GARANZIA IMPLICITA O ESPLICITA, INCLUSE LE GARANZIE IMPLICITE DI COMMERCIALIZZABILITÀ O IDONEITÀ A SCOPI SPECIFICI. In alcuni paesi non è consentita la rinuncia di responsabilità esplicita o implicita in determinate transazioni, pertanto la presente dichiarazione potrebbe non essere valida.

La presente pubblicazione potrebbe includere inesattezze di carattere tecnico o errori tipografici. Le presenti informazioni sono soggette a modifiche periodiche che vengono incluse nelle edizioni successive. Miglioramenti o modifiche ai prodotti o ai programmi descritti nel presente documento possono essere apportati in qualsiasi momento.

Informazioni sulla licenza

È possibile visualizzare tutti gli avvisi sulla licenza relativi a questo prodotto nel CD del software di installazione: \Directory NOTICES del CD del software di installazione.

Livelli di emissione dei rumori

Le seguenti misurazioni sono state effettuate in conformità con ISO 7779 e riportate in base a ISO 9296.

Nota: alcune modalità potrebbero non essere applicabili al prodotto acquistato.

| Pressione sonora media a un metro, dBA | |
|--|--|
| Stampa | Su un lato, monocromatica: 49 (3500-285, 3500-485), 50 (3500-685), 51 (3500-876, 3500-8c6, 3500-8c9) Su un lato, a colori: 51 (3500-285, 3500-485, 3500-685), 52 (3500-876, 3500-8c6, 3500-8c9) Su due lati, monocromatica: 49 (3500-285, 3500-485, 3500-685), 50 (3500-876, 3500-8c6, 3500-8c9) Su due lati, a colori: 50 (3500-285, 3500-485), 51 (3500-685), 52 (3500-876, 3500-8c6, 3500-8c9) |
| Scansione | Monocromatica: 46 (3500-285), 50 (3500-485, 3500-685), 55 (3500-876, 3500-8c6, 3500-8c9) A colori: 40 (3500-285), 44 (3500-485, 3500-685), 51 (3500-876, 3500-8c6, 3500-8c9) |

| Pressione sonora media a un metro, dBA | |
|--|---|
| Copia | Monocromatica: 50 (3500-285), 53 (3500-485, 3500-685), 56 (3500-876, 3500-8c6, 3500-8c9) A colori: 49 (3500-285, 3500-485), 50 (3500-685), 54 (3500-876, 3500-8c6, 3500-876, 3500-8c9) |
| Pronta | 14 |

Direttiva WEEE (Rifiuti di apparecchiature elettriche ed elettroniche)



Il logo WEEE indica programmi e procedure per prodotti elettronici specifici per il riciclo nei Paesi dell'Unione Europea. Si raccomanda il riciclaggio dei prodotti. Per ulteriori informazioni sulle opzioni di riciclo, contattare il punto vendita di zona.

Smaltimento dei prodotti

Lo smaltimento della stampante o dei materiali di consumo non può essere eseguito come per i normali rifiuti domestici. Per le possibilità di smaltimento e riciclaggio, consultare le autorità locali.

Direttiva europea sulle batterie

Questo prodotto può contenere una batteria a bottone al litio ricaricabile. Questo prodotto è conforme alla direttiva UE 2006/66/CE, modificata dalla direttiva 2008/12/CE, 2008/103/CE e 2013/56/UE.

Avviso sensibilità ad elettricità statica



Questo simbolo identifica componenti sensibili all'elettricità statica. Non toccare le aree in prossimità di questi simboli senza prima toccare una superficie di metallo in un'area distante dal simbolo.

Per evitare danni da scariche elettrostatiche durante l'esecuzione delle operazioni di manutenzione, ad esempio l'eliminazione degli inceppamenti della carta o la sostituzione dei materiali di consumo, toccare una parte esposta del telaio metallico della stampante prima di accedere o di toccare le aree interne anche se non è presente il simbolo.

ENERGY STAR

La presenza del simbolo ENERGY STAR® sui prodotti o sulla schermata di avvio ne certifica la conformità della configurazione con i requisiti EPA (Environmental Protection Agency) ENERGY STAR alla data di fabbricazione del prodotto.



Informazioni sulle temperature

| | |
|--|---|
| Temperatura operativa e umidità relativa | Da 10 a 32,2 °C (da 50 a 90 °F) e dall'8 all'80% di umidità relativa |
| Stoccaggio a lungo termine di una stampante / cartuccia / unità immagini ¹ | Da -40 a 40 °C (da 60 a 90 °F) e dall'8 all'80% di umidità relativa Temperatura di bulbo umido massima ² : 26,7 °C (80,1 °F) Ambiente senza condensa |
| Spedizione a breve termine di una stampante / cartuccia / unità immagini | Da -40 a 40 °C (da -40 a 104 °F) |
| ¹ La durata a magazzino dei materiali è di circa 2 anni. Le stime si riferiscono alla conservazione in un ambiente d'ufficio standard a una temperatura di 22 °C (72 °F) e con un'umidità del 45%. ² La temperatura di bulbo umido viene determinata in base alla temperatura dell'aria e all'umidità relativa. | |

Avvertenze sui prodotti laser

La stampante è certificata negli Stati Uniti come prodotto conforme ai requisiti DHHS 21 CFR Capitolo I, Sottocapitolo J per i prodotti laser di Classe I (1), mentre in altri paesi è certificata come prodotto laser di Classe I conforme ai requisiti IEC 60825-1: 2014 (JIS C 6802:2018).

I prodotti laser di Classe I non sono considerati pericolosi. Il sistema laser e la stampante sono stati progettati in modo da impedire l'esposizione a radiazioni laser superiori al livello previsto dalla Classe I durante le normali operazioni di stampa, manutenzione o assistenza. La stampante è dotata di un gruppo testina di stampa non riparabile che contiene un laser con le seguenti specifiche:

Classe: IIIb (3b) AlGaAs

Potenza di uscita nominale (milliwatt): 8

Lunghezza d'onda (nanometri): 770-800

Consumo di energia

Consumo elettrico del prodotto

Nella tabella seguente sono riportate le caratteristiche di consumo energetico del prodotto.

Nota: alcune modalità potrebbero non essere applicabili al prodotto acquistato.

| Modalità | Descrizione | Consumo elettrico (Watt) |
|-------------------------------|---|---|
| Stampa... | Il prodotto sta generando output stampato da input elettronici. | Su un lato: 385 (3500-285, 3500-485), 395 (3500-685), 400 (3500-876, 3500-8c6, 3500-8c9) Su due lati: 260 (3500-285, 3500-485), 275 (3500-685, 3500-876, 3500-8c6, 3500-8c9) |
| Copia | Il prodotto sta generando output stampato da originali stampati. | 385 (3500-285, 3500-485, 3500-685); 395 (3500-876, 3500-8c6, 3500-8c9) |
| Acquisizione | Il prodotto sta acquisendo documenti stampati. | 22 (3500-485); 24 (3500-685); 21 (3500-876, 3500-8c6, 3500-8c9) |
| Pronta | Il prodotto è in attesa di un processo di stampa. | 17 (3500-285, 3500-485, 3500-685); 17,5 (3500-876, 3500-8c6, 3500-8c9) |
| Modalità risparmio energetico | Il prodotto è in modalità di consumo ridotto di livello elevato. | 1,1 (3500-285, 3500-485, 3500-685); 1,3 (3500-876, 3500-8c6, 3500-8c9) |
| Sospendi | Il prodotto è in modalità di consumo ridotto di livello ridotto. | N/D |
| Disattivato | Il prodotto è collegato a una presa elettrica, ma l'interruttore di alimentazione è spento. | 0,1 |

I livelli di consumo energetico elencati nella precedente tabella rappresentano misurazioni medie. Le misurazioni istantanee di consumo energetico potrebbero risultare notevolmente più elevate della media.

Modalità sospensione

Questo prodotto è progettato con una modalità di risparmio energetico definita *Modalità sospensione*. Questa modalità consente di risparmiare energia riducendo il consumo elettrico nei periodi di inattività prolungati. Questa modalità viene attivata automaticamente dopo un periodo di inattività del prodotto specificato, denominato *Timeout modalità sospensione*.

| | |
|--|----|
| Impostazioni predefinite del timeout della modalità sospensione per questo prodotto (in minuti): | 15 |
|--|----|

Utilizzando i menu di configurazione, è possibile modificare il periodo di timeout della modalità sospensione da 1 a 120 minuti. Se la velocità di stampa è inferiore o pari a 30 pagine al minuto, è possibile impostare il timeout solo fino a 60 minuti. Impostando un valore basso, viene ridotto il consumo energetico, ma aumenta il tempo di risposta del prodotto. Impostando un valore alto, si mantiene una risposta rapida, ma aumenta il consumo energetico.

Modalità ibernazione

Questo prodotto è stato progettato con una modalità di funzionamento a bassissima potenza denominata *modalità ibernazione*. Quando è attiva la modalità ibernazione, gli altri sistemi e le altre periferiche vengono spenti in modo sicuro.

La modalità ibernazione può essere attivata in uno dei seguenti metodi:

- Utilizzando il timeout ibernazione
- Utilizzando l'opzione Programma modalità di alimentazione

| | |
|--|----------|
| Timeout sospensione predefinito in fabbrica per questo prodotto in tutti i paesi/regioni | 3 giorni |
|--|----------|

Il tempo che la stampante attende dopo la stampa di un processo prima di entrare in modalità ibernazione può essere modificato tra un'ora e un mese.

Note sui prodotti delle apparecchiature di grafica registrate EPEAT:

- Il livello di alimentazione in standby si verifica in modalità ibernazione o disattivata.
- Il prodotto si spegne automaticamente a un livello di alimentazione in standby di $\leq 1W$. La funzione di standby automatico (ibernazione o disattivata) deve essere attivata al momento della spedizione del prodotto.

Modalità di spegnimento

Se questo prodotto dispone di una modalità di spegnimento che consuma comunque una minima quantità di corrente, per interrompere completamente il consumo elettrico del prodotto, scollegare l'alimentazione dalla presa elettrica.

Utilizzo totale di energia

A volte può risultare utile calcolare l'utilizzo totale di energia del prodotto. Poiché le dichiarazioni sui consumi elettrici sono fornite in Watt, per calcolare l'utilizzo di energia il consumo va moltiplicato per il tempo speso dal prodotto in ciascuna modalità. L'utilizzo totale di energia del prodotto è la somma dell'utilizzo di ciascuna modalità.

Avviso sulle normative per le apparecchiature terminali per le telecomunicazioni

Questa sezione contiene informazioni sulle normative relative ai prodotti che contengono la scheda analogica facsimile:

Tipo/modello conforme alle normative numero:

LEX-M14-002

Avvisi sulle normative per i prodotti wireless

Questa sezione contiene informazioni sulle normative che si applicano solo ai modelli wireless.

Se non si sa con certezza se il modello in uso è un modello wireless, visitare il nostro sito Web.

Avvertenza sui componenti modulari

I modelli wireless contengono uno dei seguenti componenti modulari:

Tipo normativo/numero di modello LEX-M07-001; ID FCC:IYLLEXM07001; IC:2376A-LEXM07001

Tipo normativo/numero di modello LEX-M08-001; ID FCC:IYLLEXM08001; IC:2376A-LEXM08001

Per stabilire quali componenti modulari sono installati nel prodotto specifico, fare riferimento alle etichette presenti sul prodotto stesso.

Esposizione alle radiazioni di radiofrequenza

La potenza delle radiazioni emesse da questo apparecchio è sensibilmente al di sotto dei limiti di esposizione alle frequenze radio FCC e di altre agenzie normative. Una distanza minima di 20 cm (8 pollici) deve essere mantenuta tra l'antenna e le persone in conformità con i requisiti di esposizione RF dell'FCC e di altre agenzie normative.

Conformità alle direttive dell'Unione Europea (UE)

Questo prodotto è conforme ai requisiti di protezione stabiliti dalla direttiva del Consiglio dell'Unione Europea 2014/53/UE in merito al ravvicinamento e all'armonizzazione delle leggi degli Stati membri in relazione alle apparecchiature radio.

È possibile ottenere una dichiarazione di conformità ai requisiti delle direttive presso:

http://www.ricoh.com/products/ce_doc2/

La conformità è indicata dalla presenza della marcatura CE:



Restrizioni

Questa apparecchiatura radio può essere utilizzata solo in ambienti interni. L'uso all'esterno è vietato. Questa restrizione si applica a tutti i Paesi elencati nella tabella seguente:

| | | | | | | | | |
|---|----|----|----|----|---------|----|----|----|
|  | | | | | | | | |
| AT | BE | BG | CH | CY | CZ | DE | DK | EE |
| EL | ES | FI | FR | HR | HU | IE | IS | IT |
| LI | LT | LU | LV | MT | NL | NO | PL | PT |
| RO | SE | SI | SK | TR | UK (NI) | | | |

Dichiarazione UE e di altri Paesi relativa alle bande di frequenza di funzionamento del radiotrasmittitore e alla potenza RF massima

Questo prodotto radio trasmette nelle bande a 2,4 GHz (2,412-2,472 GHz nell'UE) o a 5 GHz (5,15-5,35, 5,47-5,725 nell'UE). L'uscita di potenza EIRP massima del trasmettitore, incluso il guadagno di antenna, è ≤ 20 dBm per entrambe le bande.

Conformità alle direttive dell'Unione Europea (UE)

Questo prodotto è conforme ai requisiti di protezione stabiliti dalle direttive del Consiglio della Comunità Europea 2014/30/UE, 2014/35/UE, 2009/125/CE e 2011/65/UE nella versione modificata dalla (UE) 2015/863 in merito all'avvicinamento e all'armonizzazione delle leggi degli stati membri in relazione alla compatibilità elettromagnetica, alla sicurezza delle apparecchiature elettriche destinate all'uso entro determinati limiti di voltaggio, alla progettazione di prodotti eco-sostenibili e in merito alla limitazione di utilizzo di alcune sostanze tossiche in apparecchiature elettriche ed elettroniche.

È possibile ottenere una dichiarazione di conformità ai requisiti delle direttive presso:

http://www.ricoh.com/products/ce_doc2/

Questo prodotto è conforme alle limitazioni previste per i prodotti di Classe B dalla direttiva EN 55032 e ai requisiti di sicurezza della direttiva EN 62368-1.

Indice

A

abilitazione della porta USB 187
 abilitazione di Wi-Fi Direct 47
 acquisizione
 su un'unità flash 68
 su una cartella di rete 67
 su un computer 66
 su un server FTP 67
 utilizzo dell'alimentatore automatico documenti (ADF) 66
 utilizzo del vetro dello scanner 66
 acquisizione, risoluzione di problemi
 copie parziali di documenti o foto 211
 immagine frastagliata durante l'acquisizione dall'ADF 213
 impossibile eseguire l'acquisizione su una cartella di rete 209
 impossibile eseguire l'acquisizione su un computer 209
 l'unità scanner non si chiude 213
 lo scanner non risponde 214
 processo di acquisizione non riuscito 211
 scarsa qualità di copia 212
 striature scure verticali sulla stampa durante l'acquisizione dall'ADF 212
 testo frastagliato durante l'acquisizione dall'ADF 213
 acquisizione dall'ADF
 immagine frastagliata 213
 testo frastagliato 213
 adattatore RJ-11 25
 aggiornamento del firmware 42
 aggiunta di opzioni hardware
 driver di stampa 43
 aggiunta di opzioni interne
 driver di stampa 43
 aggiunta di scelte rapide
 destinazione fax 63
 e-mail 61

aggiunta di stampanti a un computer 41
 aggiunta di una scelta rapida
 copia 59
 AirPrint
 utilizzo 51
 alimentatore automatico documenti (ADF)
 utilizzo 57, 60, 62, 66
 alimentatore manuale
 caricamento 39
 sostituzione 136
 annullamento di un processo di stampa
 dal computer 55
 dal pannello di controllo della stampante 55
 assegnazione della stampante a una sequenza di squilli 27
 assistenza clienti
 come contattare 218
 avvertenze 219, 220, 221, 222, 223, 224
 avvertenze sulle emissioni 219, 224
 avvertenze sulle norme FCC 224
 avvisi e-mail
 impostazione 131
 azzeramento dei contatori di utilizzo dei materiali di consumo 147

B

blocco di fax indesiderati 64
 buste
 caricamento 39

C

cancellazione della memoria della stampante 50
 caratteristiche della carta 12
 caricamento dei vassoi 36
 carta
 carta intestata 14
 impostazione del formato Universal 36
 moduli prestampati 14
 non adatta 13

 scelta 12
 carta intestata
 caricamento 39
 copia su 58
 scelta 14
 carte d'identità
 copia 59
 cartella di rete
 acquisizione su 67
 cartuccia di stampa
 ordinazione 132
 sostituzione 132
 collegamento dei cavi 19
 collegamento dei vassoi 40
 colori mancanti 166
 come contattare il Supporto clienti 218
 componenti della stampante
 pulizia 147
 computer
 connessione alla stampante 47
 computer, acquisizione su 66
 configurazione dell'ora legale 28
 configurazione delle impostazioni dell'altoparlante del fax 28
 configurazione delle impostazioni del server e-mail 28
 configurazione delle notifiche sui materiali di consumo 131
 configurazione di Wi-Fi Direct 46
 configurazioni della stampante 9
 connessione a una rete wireless 45
 con il metodo a pulsante 46
 con il metodo PIN 46
 connessione della stampante a una rete wireless 45
 connessione della stampante a un servizio di suoneria differenziata 27
 connessione di un computer alla stampante 47
 connessione di un dispositivo mobile
 alla stampante 47
 conservazione della carta 14

contatori di utilizzo dei materiali di consumo
 azzeramento 147
contenitore del toner di scarto
 ordinazione 132
 sostituzione 135
copia
 carte d'identità 59
 foto 57
 su carta intestata 58
 su entrambi i lati del foglio 58
 utilizzo dell'alimentatore automatico documenti (ADF) 57
 utilizzo del vetro dello scanner 57
copia, risoluzione di problemi
 copie parziali di documenti o foto 211
 l'unità scanner non si chiude 213
 lo scanner non risponde 214
 scarsa qualità di copia 212
copia da
 vassoio selezionato 57
copia di formati carta differenti 57
copia di più pagine
 su un singolo foglio 58
copia su due lati 58
correzione colore manuale 215
correzione del colore 215
creazione di cartelle per segnalibri 49
creazione di scelte rapide
 destinazione fax 63
 e-mail 61
creazione di segnalibri 48
creazione di una scelta rapida
 copia 59

D

data e ora
 impostazioni fax 28
densità di stampa non uniforme 173
dichiarazione di volatilità 50
difetti ricorrenti sulle stampe 180
disabilitazione errore Server SMTP non impostato 203
disattivazione della rete Wi-Fi 48

display della stampante
 regolazione della luminosità 155
dispositivo mobile
 connessione alla stampante 47
 stampa da 51, 52
documenti, stampa
 da un computer 51
domande frequenti sulla stampa a colori 216
driver del fax
 installazione 41
driver di stampa
 installazione 40
 opzioni hardware, aggiunta 43

E

elenco esempi di font
 stampa in corso 55
e-mail
 invio 60
errore Server SMTP non impostato
 disabilitazione 203
esecuzione di copie 57
esportazione di un file di configurazione
 utilizzo di Embedded Web Server 42
evitare inceppamenti della carta 189

F

fascicolazione delle copie 58
fascicolazione non funzionante 201
fax
 in attesa 64
 inoltrato 65
 invio 62
 programmazione della data e dell'ora di invio 63
fax, risoluzione dei problemi
 ID chiamante non visualizzato 204
 il fax analogico invia i fax ma non li riceve 207
 impossibile inviare fax tramite il fax analogico 207

impossibile inviare il frontespizio del fax dal computer 208
impossibile inviare o ricevere fax con il fax analogico 205
informazioni mancanti sul frontespizio del fax 208
qualità di stampa scarsa 207
fax analogico
 impostazione 21
fax in attesa 64
fax indesiderati
 blocco 64
fax ricevuto
 inoltrato 65
firmware, aggiornamento 42
fogli separatori
 posizionamento 55
formati carta supportati 15
formati carta differenti, copia 57
formati carta supportati 15
formato carta Universal
 impostazione 36
foto
 copia 57
funzione e-mail
 impostazione 28

G

gommini di prelievo
 pulizia 150
 sostituzione 139

I

icone della schermata iniziale
 visualizzazione 11
icone nella schermata iniziale
 visualizzazione 11
immagine frastagliata
 acquisizione dall'ADF 213
immagini nere 170
immagini sfocate sulle stampe 161
immagini tagliate sulla stampa 171
importazione di un file di configurazione
 utilizzo di Embedded Web Server 42

- impossibile aprire Embedded Web Server 187
 - impossibile eseguire
 - l'acquisizione su una cartella di rete 209
 - impossibile inviare e-mail 204
 - impossibile inviare il frontespizio del fax dal computer 208
 - impossibile inviare o ricevere fax con il fax analogico 205
 - impossibile leggere l'unità flash stampa, risoluzione dei problemi 186
 - impossibile ricevere fax con il fax analogico 207
 - impostazione
 - fax analogico 21
 - impostazione degli avvisi e-mail 131
 - impostazione del fax
 - connessione alla linea telefonica standard 23
 - specifica per il Paese o la regione 25
 - impostazione del formato carta 36
 - impostazione del formato carta Universal 36
 - impostazione della funzione fax con il server fax 22
 - impostazione del tipo di carta 36
 - impostazioni altoparlante fax
 - configurazione 28
 - impostazioni ambientali 155
 - impostazioni della stampante
 - ripristino dei valori predefiniti di fabbrica 50
 - impostazioni predefinite di fabbrica
 - ripristino 50
 - impostazioni SMTP
 - configurazione 28
 - inceppamenti
 - prevenzione 189
 - inceppamenti, rimozione
 - nell'alimentatore automatico documenti 200
 - inceppamenti della carta
 - posizione 191
 - prevenzione 189
 - inceppamento della carta
 - nel vassoio opzionale 193
 - nel vassoio standard 192
 - inceppamento della carta, rimozione
 - nell'alimentatore automatico documenti 200
 - nel raccoglitore standard 195
 - inceppamento della carta nell'alimentatore automatico documenti 200
 - inceppamento della carta nell'alimentatore manuale 197
 - inceppamento della carta nello sportello B 197
 - inceppamento della carta nel raccoglitore standard 195
 - individuazione delle aree di inceppamento 191
 - informazioni mancanti sul frontespizio del fax 208
 - informazioni sulla sicurezza 7, 8
 - ingrandimento di copie 58
 - inserimento di fogli separatori 55
 - installazione dei vassoi 20
 - installazione del driver del fax 41
 - installazione del driver di stampa 40
 - installazione del server di stampa wireless 44
 - installazione del software della stampante 40
 - intensità del fax
 - regolazione 64
 - intensità toner
 - regolazione 56
 - invio di e-mail
 - utilizzo dell'alimentatore automatico documenti (ADF) 60
 - utilizzo del vetro dello scanner 60
 - invio di e-mail 60
 - invio di fax
 - impostazione della data e dell'ora 28
 - utilizzo dell'alimentatore automatico documenti (ADF) 62
 - utilizzo del vetro dello scanner 62
 - invio di un fax 62
 - istruzioni relative alla carta 12
- L**
- l'unità scanner non si chiude 213
 - la stampante non risponde 185
 - linee bianche orizzontali 177
 - linee bianche verticali 179
 - linee scure orizzontali 174
 - linee scure verticali 176
 - lingua, modifica
 - tastiera sul display 11
 - livelli di rumorosità 219
- M**
- margini errati 163
 - materiale di consumo non del produttore della stampante 189
 - materiali di consumo
 - risparmio 155
 - memoria
 - tipi installati nella stampante 50
 - memoria della stampante
 - cancellazione 50
 - memoria non volatile 50
 - cancellazione 50
 - memoria volatile 50
 - cancellazione 50
 - memorizzazione dei processi di stampa 53
 - menu
 - 802.1x 121
 - Account locali 125
 - Acquisizione unità flash 108
 - Cancella file dati
 - temporanei 127
 - Cancellazione fuori servizio 81
 - Configurazione e-mail 101
 - Configurazione LPD 122
 - Configurazione vassoi 88
 - Eco Mode 72
 - Ethernet 116
 - Fax 129
 - Formati acquisizione
 - personalizzati 89
 - Gestione alimentazione 76
 - Gestione certificati 126
 - Icone della schermata iniziale visibili 81
 - Immagine 87
 - Imposta 83
 - Impostazione fax 92
 - Impostazione server fax 98

Impostazione stampa
 riservata 126
 Impostazione universale 88
 Impostazioni HTTP/FTP 122
 Info su stampante 82
 IPSec 120
 Layout 82
 Limita accesso alla rete
 esterna 124
 Menu Configurazione 77
 Modalità fax 92
 Notifiche 73
 Pagina impostazioni menu 128
 Pannello operatore remoto 73
 Panoramica sulla rete 112
 PCL 86
 Periferica 128
 PostScript 85
 Preferenze... 71
 Programma periferiche
 USB 126
 Pubblico 124
 Qualità[SP] 84
 Raccolta dati anonimi 77
 Restrizioni di accesso 126
 Rete 129
 Ripristina valori predefiniti di
 fabbrica 77
 Risoluzione dei problemi 130
 Scelte rapide 129
 SNMP 119
 Stampa 129
 Stampa unità flash 111
 TCP/IP 118
 Tipi di supporto 89
 USB 123
 Valori predefiniti copia 90
 Valori predefiniti e-mail 102
 Valori predefiniti FTP 105
 Varie 128
 Wi-Fi Direct 115
 Wireless 113
 menu della stampante 70
 messaggi della stampante
 materiale di consumo non del
 produttore della
 stampante 189
 sostituire cartuccia, regione
 stampante non
 corrispondente 189
 metodo a pulsante 46
 metodo PIN 46

modalità di ibernazione
 configurazione 155
 modalità risparmio energetico
 configurazione 155
 modalità sospensione
 configurazione 155
 modifica della risoluzione
 fax 63
 modifica della stampa a
 colori 215
 moduli prestampati
 scelta 14
 Mopria Print Service 51

N

non è possibile connettere la
 stampante al Wi-Fi 188
 notifiche sui materiali di
 consumo
 configurazione 131

O

opzioni hardware
 vassoi 20
 opzioni hardware, aggiunta
 driver di stampa 43
 opzioni interne, aggiunta
 driver di stampa 43
 ora legale
 configurazione 28
 ordinamento di più copie 58
 ordinazione dei materiali di
 consumo
 cartuccia di stampa 132
 contenitore del toner di
 scarto 132

P

pagina delle impostazioni di rete
 stampata in corso 48
 Pagina impostazioni menu
 stampata in corso 49
 pagine vuote o bianche 158
 pannello di controllo
 utilizzo 11
 pesi carta
 supportati 17
 pesi della carta supportati 17
 porta Ethernet 19
 porta EXT 19
 porta LINE 19

porta USB
 abilitazione 187
 porta USB della stampante 19
 porte della stampante 19
 posizione della stampante
 scelta 18
 presa del cavo di
 alimentazione 19
 presenza di una dominante sulla
 stampata 217
 problema di qualità
 dell'acquisizione 212
 processi di stampa non
 eseguiti 181
 processi di stampa riservata 53
 stampata in corso 54
 processi in attesa 53
 stampata in corso 54
 processi ripetuti stampa 53
 processo di stampa
 annullamento dal computer 55
 annullamento dal pannello di
 controllo della stampante 55
 programmazione di un fax 63
 provider del servizio e-mail 28
 pulizia
 gommini di prelievo 150
 pulizia dei gommini di
 prelievo 150
 pulizia della stampante 147
 pulizia dello scanner 148
 Pulizia dello scanner 130
 pulizia dello schermo a
 sfioramento 148
 punti sulla stampata 167

Q

qualità del colore, risoluzione dei
 problemi
 presenza di una dominante
 sulla stampata 217
 qualità di stampa, risoluzione dei
 problemi
 arricciamento della carta 168
 colori mancanti 166
 densità di stampa non
 uniforme 173
 difetti ricorrenti 180
 immagini nere o a tinta
 unita 170
 immagini sfocate sulle
 stampe 161

linee bianche orizzontali 177
 linee bianche verticali 179
 linee scure orizzontali 174
 linee scure verticali 176
 pagine bianche 158
 pagine vuote 158
 problemi di aderenza del toner 172
 sfondo grigio o a colori 162
 stampa a chiazze e punti 167
 stampa chiara 164
 stampa inclinata 169
 stampa scura 159
 stampa storta 169
 testo o immagini tagliati 171

R

registrazione dell'ADF
 regolazione 215
 registrazione dello scanner
 regolazione 214
 registro fax
 visualizzazione 64
 regolazione dell'intensità del fax 64
 regolazione dell'intensità del toner 56
 regolazione della luminosità
 display della stampante 155
 regolazione della luminosità del display della stampante 155
 regolazione della registrazione dell'ADF 215
 regolazione della registrazione dello scanner 214
 report
 stato della stampante 132
 utilizzo della stampante 132
 rete Wi-Fi
 disattivazione 48
 rete wireless
 connessione della stampante a 45
 Wi-Fi Protected Setup 46
 riduzione di copie 58
 rimozione degli inceppamenti nel raccogliatore standard 195
 rimozione di un inceppamento nell'alimentatore manuale 197
 nell'area del fusore 197
 nell'unità fronte/retro 197
 nello sportello B 197

 nel vassoio opzionale 193
 nel vassoio standard 192
 rimozione inceppamento della carta
 nell'alimentatore manuale 197
 nell'area del fusore 197
 nell'unità fronte/retro 197
 nel vassoio opzionale 193
 nel vassoio standard 192
 ripristino dei valori predefiniti di fabbrica 50
 risoluzione dei problemi
 domande frequenti sulla stampa a colori 216
 errore Server SMTP non impostato 203
 impossibile aprire Embedded Web Server 187
 la stampante non risponde 185
 non è possibile connettere la stampante al Wi-Fi 188
 risoluzione dei problemi, e-mail
 impossibile inviare e-mail 204
 risoluzione dei problemi del fax
 ID chiamante non visualizzato 204
 il fax analogico invia i fax ma non li riceve 207
 impossibile inviare fax tramite il fax analogico 207
 impossibile inviare il frontespizio del fax dal computer 208
 impossibile inviare o ricevere fax con il fax analogico 205
 informazioni mancanti sul frontespizio del fax 208
 qualità di stampa scarsa 207
 risoluzione dei problemi di acquisizione
 copie parziali di documenti o foto 211
 immagine frastagliata durante l'acquisizione dall'ADF 213
 impossibile eseguire l'acquisizione sulla cartella di rete 209
 impossibile eseguire l'acquisizione su un computer 209
 l'acquisizione causa il blocco del computer 213

l'acquisizione richiede troppo tempo 213
 lo scanner non risponde 214
 processo di acquisizione non riuscito 211
 scarsa qualità di copia 212
 striature scure verticali sulla stampa durante l'acquisizione dall'ADF 212
 testo frastagliato durante l'acquisizione dall'ADF 213
 risoluzione dei problemi di copia
 copie parziali di documenti o foto 211
 lo scanner non risponde 214
 presenza di una dominante sulla stampa 217
 scarsa qualità di copia 212
 risoluzione dei problemi di qualità di stampa
 arricciamento della carta 168
 colori mancanti 166
 densità di stampa non uniforme 173
 difetti ricorrenti 180
 immagini nere o a tinta unita 170
 immagini sfocate sulle stampe 161
 linee bianche orizzontali 177
 linee bianche verticali 179
 linee scure orizzontali 174
 linee scure verticali 176
 pagine bianche 158
 pagine vuote 158
 problemi di aderenza del toner 172
 sfondo grigio o a colori 162
 stampa a chiazze e punti 167
 stampa chiara 164
 stampa inclinata 169
 stampa scura 159
 stampa storta 169
 testo o immagini tagliati 171
 risoluzione dei problemi di stampa
 collegamento dei vassoi non funzionante 202
 fascicolazione non funzionante 201
 impossibile leggere l'unità flash 186

le buste si incollano durante la stampa 201
marginetti errati 163
pagine inceppate non ristampate 203
processi di stampa non eseguiti 181
processo stampato dal vassoio non corretto 184
processo stampato su carta non corretta 184
si verificano numerosi inceppamenti della carta 202
stampa di documenti riservati e altri documenti in attesa non eseguita 184
stampa lenta 182
risoluzione dei problemi e-mail impossibile inviare e-mail 204
risoluzione fax modifica 63
risparmio dei materiali di consumo 155
risparmio di carta 58
risparmio di toner 58

S

scanner pulizia 148
scarsa qualità di stampa del fax 207
scelta della posizione della stampante 18
scelta rapida, creazione destinazione fax 63
e-mail 61
scelta rapida, creazione di una copia 59
scelta rapida di destinazione fax creazione 63
scelta rapida e-mail creazione 61
schermata iniziale personalizzazione 11
schermo a sfioramento pulizia 148
scollamento dei vassoi 40
segnalibri creazione 48
creazione di cartelle per 49
segreteria telefonica impostazione 23

server di stampa wireless installazione 44
server e-mail configurazione 28
server fax, uso impostazione della funzione fax 22
server FTP acquisizione su 67
servizio di suoneria differenziata, fax abilitazione 27
sfondo a colori sulle stampe 162
sfondo grigio sulle stampe 162
software della stampante installazione 40
sostituire cartuccia, regione stampante non corrispondente 189
sostituzione dei componenti alimentatore manuale 136
gommini di prelievo 139
tampone separatore ADF 144
vassoio 136
vassoio ADF 137
sostituzione dei materiali di consumo cartuccia di stampa 132
contenitore del toner di scarto 135
spazi liberi attorno alla stampante 18
spedizione della stampante 156
spia luminosa informazioni sullo stato 12
spina dell'adattatore 25
spostamento della stampante 155
stampa, risoluzione dei problemi collegamento dei vassoi non funzionante 202
fascicolazione non funzionante 201
le buste si incollano durante la stampa 201
marginetti errati 163
pagine inceppate non ristampate 203
processi di stampa non eseguiti 181
processo stampato dal vassoio non corretto 184

processo stampato su carta non corretta 184
si verificano numerosi inceppamenti della carta 202
stampa di documenti riservati e altri documenti in attesa non eseguita 184
stampa lenta 182
stampa a chiazze 167
stampa chiara 164
stampa da un'unità flash 52
stampa da un computer 51
stampa di documenti riservati non eseguita 184
stampa di processi in attesa non eseguita 184
stampa di una pagina delle impostazioni di rete 48
stampa di un elenco esempi di font 55
stampa in corso da un'unità flash 52
da un computer 51
da un dispositivo mobile 51, 52
elenco esempi di font 55
mediante Mopria Print Service 51
mediante Wi-Fi Direct 52
pagina delle impostazioni di rete 48
Pagina impostazioni menu 49
processi di stampa riservata 54
processi in attesa 54
stampa lenta 182
stampante spedizione 156
Stampa pagine prova qualità 130
stato dei componenti verifica 131
stato dei materiali di consumo verifica 131
stato della stampante 12
striaure scure verticali sulla stampa durante l'acquisizione dall'ADF 212

T

tampone separatore ADF sostituzione 144
tastiera sul display modifica della lingua 11

temperatura attorno alla stampante 18, 221
testo frastagliato
 acquisizione dall'ADF 213
testo tagliato sulla stampa 171
tinta unita 170
tipi di carta
 supportati 16
tipi di carta supportati 16
tipi di file supportati 53

U

umidità attorno alla stampante 221
unità flash
 acquisizione su 68
 stampa da 52
unità flash supportate 53
utilizzo dell'ADF
 copia 57
utilizzo dell'alimentatore automatico documenti (ADF) 57, 60, 62, 66
utilizzo del pannello di controllo 11
utilizzo del vetro dello scanner 57, 60, 62, 66
 copia 57

V

vassoi
 caricamento 36
 collegamento 40
 installazione 20
 scollegamento 40
 sostituzione 136
vassoio ADF
 sostituzione 137
verifica dello stato dei componenti e dei materiali di consumo 131
verifica processi di stampa 53
vetro dello scanner
 utilizzo 57, 60, 62, 66
visualizzazione dei report 132
visualizzazione di un registro fax 64
volatilità
 dichiarazione di 50

W

Wi-Fi Direct
 abilitazione 47
 configurazione 46
 stampa da un dispositivo mobile 52
Wi-Fi Protected Setup
 rete wireless 46