

EN	Note	FI	Huomautus Kanavien piilotus- ja esiintuontitoiminto ei ole käytettävissä televisioissa, jotka on toimitettu helmikuun 2012 jälkeen.
BG	Забележка Функцията за скриване и показване на канали не е налична при телевизори, пуснати на пазара след февруари 2012 г.	FR	Remarque La fonction de masquage et d'affichage des chaînes n'est pas disponible sur les téléviseurs commercialisés après février 2012.
CS	Poznámka Funkce skrývání a rušení skrývání kanálů není u televizorů dodaných po únoru 2012 dostupná.	GA	Nóta Níl an ghné chun cainéil a fholú agus a dhífhólú ar fáil i dteilifíseáin a seoladh tar éis Feabhra 2012.
DA	Note Funktionen til at skjule/vise kanaler er ikke tilgængelig i tv'er, der leveres efter februar 2012.	HR	Napomena Značajka sakrivanja i otkrivanja kanala nije dostupna na televizorima isporučenim nakon veljače 2012.
DE	Hinweis Die Funktion für das Ausblenden und Einblenden von Sendern ist bei Fernsehern nicht verfügbar, die nach Februar 2012 ausgeliefert werden.	HU	Megjegyzés A 2012 februárját követően szállított televíziókészülékek nem rendelkeznek a csatornákat elrejtő-megmutató funkcióval.
EL	Σημείωση Η δυνατότητα απόκρυψης και εμφάνισης καναλιών δεν διατίθεται στις τηλεοράσεις που στάλθηκαν μετά τον Φεβρουάριο του 2012.	IT	Nota La funzione mostra/nascondi canali non è disponibile nei televisori consegnati dopo febbraio 2012.
ES	Nota La función para ocultar y mostrar canales no está disponible en los televisores distribuidos a partir de febrero de 2012.	KK	Ескерту 2012 жылдың ақпанынан кейін жіберілген теледидарларда арналарды жасыру және көрсету мүмкіндігі жоқ.
ET	Märkus Kanalite varjamise ja näitamise funktsioon pole saadaval pärast 2012. aasta veebruari tarnitud teleritele.	LV	Piezīme Kanālu slēpšanas un slēpto kanālu parādīšanas funkcija nav pieejama televizoros, kas ir piegādāti pēc 2012. gada februāra.

LT Pastaba
Televizoriuose, kurie buvo išsiųsti po 2012 m. vasario mėn., nėra funkcijos, leidžiančios paslėpti ir rodyti kanalus.

NL Opmerking
De functie voor verbergen en weergeven van zenders is niet beschikbaar op TV's die na februari 2012 zijn verzonden.

NO Merknad
Funksjonen for å vise og skjule kanaler er ikke tilgjengelig i TV-er utsendt etter februar 2012.

PL Uwaga
Funkcja ukrywania i pokazywania kanałów jest niedostępna w telewizorach wysłanych po lutym 2012 r.

PT Nota
A funcionalidade para ocultar e mostrar canais não está disponível nas TVs fornecidas após Fevereiro de 2012.

RO Notă
Caracteristica de ascundere și de reafișare a canalelor nu este disponibilă la televizoarele livrate după luna februarie 2012.

RU Примечание
Функция скрытия и отображения каналов отсутствует в телевизорах, поступивших в продажу после февраля 2012 г.

SK Poznámka
Funkcia na skrytie a odkrytie kanálov nie je k dispozícii v televízoroch odoslaných po februári 2012.

SL Opomba
Funkcija za skrivanje in razkrivanje kanalov ni na voljo pri televizorjih, dobavljenih po februarju 2012.

SR Napomena
Funkcija sakrivanja i otkrivanja kanala nije dostupna na televizorima koji se isporučuju posle februara 2012.

SV Observera
Det går inte att gömma och visa kanaler med TV-apparater levererade efter februari 2012.

TH หมายเหตุ
คุณสมบัติสำหรับซ่อนและยกเลิกการซ่อนของ ไม่มีในทีวีที่จำหน่ายหลังเดือน กุมภาพันธ์ 2012

TR Not
Kanalları gizlenmesi ya da gösterilmesi özelliği Şubat 2012 tarihinden sonra üretilen TV'lerde mevcut değildir.

UK Примітка
Функція приховування та відображення каналів відсутня в телевізорах, що надійшли у продаж після лютого 2012 р.

ملاحظة
إن ميزة إخفاء وإظهار القنوات غير متوفرة في أجهزة التلفاز التي تم شحنها بعد فبراير 2012.

AR

Register your product and get support at

www.philips.com/welcome



55PFL76x6H
47PFL76x6H
42PFL76x6H
37PFL76x6H
32PFL76x6H
55PFL76x6K
47PFL76x6K
42PFL76x6K
37PFL76x6K
32PFL76x6K
55PFL76x6T
47PFL76x6T
42PFL76x6T
37PFL76x6T
32PFL76x6T

PL Instrukcja obsługi

PHILIPS

Spis treści

1	Czynności wstępne	3	5	Podłączanie telewizora	56
	Przegląd telewizora	3		Informacje o przewodach	56
	Ważne	6		Podłączanie urządzeń	57
	Ochrona środowiska	9		Więcej urządzeń	64
	Ustawianie telewizora w odpowiedniej pozycji	10		Komputery i Internet	66
	Pomoc i wsparcie techniczne	11		Common interface	71
2	Korzystanie z telewizora	13	6	Rozwiązywanie problemów	72
	Przyciski sterujące	13		Kontakt z firmą Philips	72
	Oglądanie telewizji	16		Ogólne informacje o telewizorze	72
	Oglądanie z podłączonego urządzenia	20		Kanał telewizyjny	73
	Oglądanie w 3D	21		Obraz	73
	Funkcja Ambilight	23		Dźwięk	74
	Przeglądanie zawartości komputera za pomocą DLNA	24		HDMI	74
	Net TV i wideo online	27		USB	74
	Gry	30		Sieć	75
3	Korzystanie z dodatkowych funkcji telewizora	32	7	Dane techniczne produktu	76
	Wstrzymywanie obrazu telewizyjnego	32		Pobór mocy i odbiór	76
	Nagrywanie programów telewizyjnych	34		Obraz i dźwięk	76
	Oglądaj HbbTV	37		Rozdzielczości wyświetlania	76
	Wyświetlanie telegazety	38		Multimedia	77
	Korzystanie z wyłączników i blokad	39		Połączenia	78
	Wyświetlanie napisów	41		Wymiary	79
	Wyświetlanie Scenea	41		Wersja Pomocy	80
	Korzystanie z funkcji EasyLink	42	8	Indeks	81
4	Konfigurowanie telewizora	46			
	Asystent ustawień	46			
	Obraz i dźwięk	46			
	Kanały	48			
	Język menu	52			
	Ustawianie dostępu powszechnego	52			
	Inne ustawienia	53			
	Aktualizacja oprogramowania	53			
	Ponowna instalacja kanałów	55			

1 Czynności wstępne

Przegląd telewizora

Pilot zdalnego sterowania

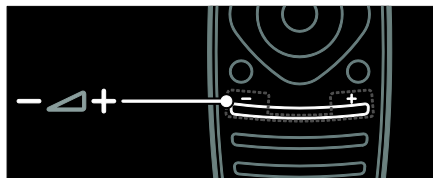

Umożliwiają regulację głośności.

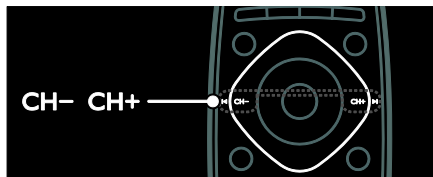

Przełączanie kanałów telewizyjnych.



Otwieranie lub zamykanie **menu głównego**.

Menu główne umożliwia łatwy dostęp do podłączonych urządzeń, ustawień obrazu i dźwięku, a także innych przydatnych funkcji.

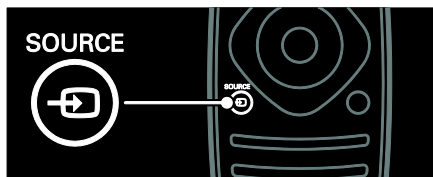

Otwieranie lub zamykanie **menu Źródło**.

Menu źródła pozwala uzyskać dostęp do podłączonych urządzeń.



Otwieranie lub zamykanie **menu Wyszukiwanie**.

Menu wyszukiwania pozwala uzyskać dostęp do listy kanałów.



Otwieranie lub zamykanie **menu Efekty**.

Menu efektów pozwala uzyskać dostęp do często używanych ustawień.



Otwieranie lub zamykanie **menu Telegazeta**.

Menu telegazety pozwala uzyskać dostęp do wiadomości i informacji.



Otwieranie lub zamykanie **menu Opcje**.

Menu opcji umożliwia wygodne ustawianie kanału telewizyjnego lub programu.



Pozwala wrócić do poprzedniej strony menu lub wyjść z funkcji telewizora.

Naciśnij i przytrzymaj, aby powrócić do oglądanego programu telewizyjnego.

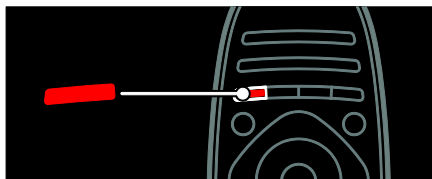

Pozwala wybrać opcję oznaczoną czerwonym kolorem, uzyskać dostęp do cyfrowych interaktywnych usług telewizyjnych* lub obejrzeć klipy wideo prezentujące możliwości telewizora.

*Dostępne tylko w niektórych modelach

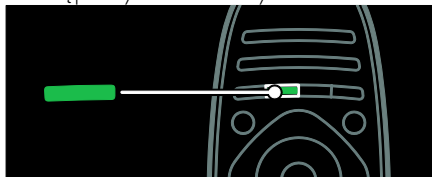

Pozwala wybrać opcję oznaczoną zielonym kolorem lub uzyskać dostęp do ustawień energooszczędności.



Pozwala wybrać opcję oznaczoną żółtym kolorem lub uzyskać dostęp do elektronicznej instrukcji użytkownika.

Więcej informacji na temat pilota zdalnego sterowania można znaleźć w części **Korzystanie z telewizora > Sterowanie > Pilot zdalnego sterowania** (str. 13).

Ewentualnie informacje można znaleźć w indeksie pod hasłem **Szukaj...**

Naciśnij przycisk ▲, aby wybrać następną pozycję w ramach przeglądu telewizora.

Podłączanie urządzeń

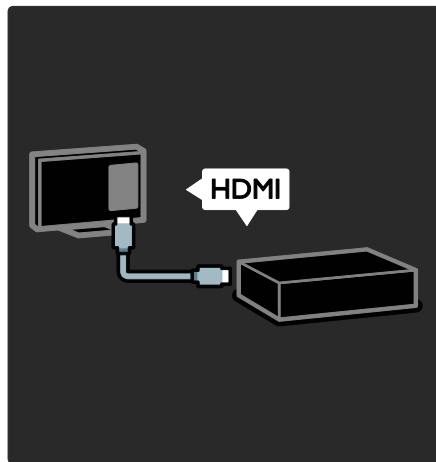

Aby uzyskać najlepszą jakość obrazu i dźwięku, należy podłączyć odtwarzacz DVD, Blu-ray lub konsolę do gier za pośrednictwem złącza HDMI (TM).

Aby oglądać obraz z urządzenia niezgodnego ze standardem EasyLink, należy je dodać do menu głównego.

1. Naciśnij przycisk **🏠** > **[Dodaj urządzenie]**.
2. Postępuj zgodnie z wyświetlanymi instrukcjami.

Uwaga: Jeśli zostanie wyświetlone polecenie wyboru połączenia telewizora, należy wybrać złącze wykorzystywane przez to urządzenie. Informacje na temat połączenia można znaleźć w części **Podłączanie telewizora > Podłączanie urządzeń** (str. 57).

Jeśli do telewizora jest podłączone urządzenie zgodne ze standardem EasyLink lub HDMI-Consumer Electronic Control (HDMI-CEC), jest ono automatycznie dodawane do menu głównego po włączeniu obu urządzeń.

Oglądanie z podłączonego urządzenia

1. Naciśnij przycisk **🏠**.
2. Wybierz ikonę nowo dodanego urządzenia.

W części **Podłączenie telewizora > Podłączanie urządzeń** można znaleźć więcej informacji o podłączaniu urządzeń.

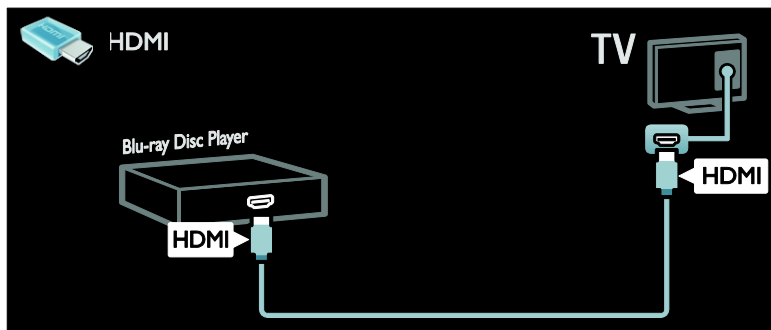

Telewizja High Definition

Aby uzyskać obraz o wysokiej rozdzielczości (HD), należy oglądać programy HD.

W przypadku programów w rozdzielczości standardowej (SD) jakość obrazu jest standardowa.

Programy HD można oglądać:

- za pomocą odtwarzacza płyt Blu-ray podłączonego przy użyciu przewodu HDMI, odtwarzającego płytę Blu-ray;
- za pomocą skalowanego odtwarzacza DVD podłączonego przy użyciu przewodu HDMI, odtwarzającego płytę DVD;
- korzystając z usług nadawcy telewizji naziemnej HD (DVB-T MPEG4);
- za pomocą cyfrowego odbiornika HD podłączonego przy użyciu przewodu HDMI, odtwarzającego zawartość HD z kanałów telewizji kablowej lub satelitarnej;
- z kanału HD w sieci DVB-C;
- za pomocą konsoli do gier HD (np. X-Box 360 lub PlayStation 3) podłączonej przy użyciu przewodu HDMI, odtwarzającej grę HD.

Klip wideo HD

Aby zobaczyć zachwycającą ostrość i jakość obrazu HD TV, możesz odtworzyć klip wideo High Definition dostępny w menu głównym.

Naciśnij kolejno **▲ > [Konfiguracja] > [Oglądaj prezentacje]**.

Oglądanie demonstracji jest na drugiej stronie menu instalacji.

Aby uzyskać więcej informacji na temat dostępności kanałów HD w Twoim kraju, skontaktuj się z dealerem firmy Philips lub odwiedź stronę www.philips.com/support.

Funkcja Ambilight

*Dostępne tylko w niektórych modelach.

Funkcja Ambilight zapewnia lepsze wrażenie przy oglądaniu. Powoduje automatyczne wyregulowanie koloru i jasności światła, aby je dostosować do obrazu telewizora.

Więcej informacji można znaleźć w części **Korzystanie z telewizora > Ambilight** (str. 23).

Sieć

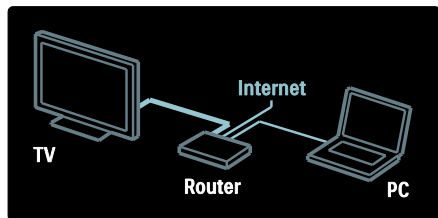

Po podłączeniu telewizora do sieci domowej można odtwarzać muzykę, fotografie i filmy wideo z komputera lub innego serwera multimedialnego w tej samej sieci.

Więcej informacji można znaleźć w części **Podłączanie telewizora > Komputery i Internet** (str. 66).

Funkcja Net TV

Jeśli sieć domowa jest połączona z Internetem, na telewizorze można przeglądać portal **Net TV**. Oferta serwisu Net TV obejmuje filmy, zdjęcia, muzykę i wiele innych treści.

Więcej informacji na temat portalu Net TV można znaleźć w części **Korzystanie z telewizora > Przeglądanie portalu Net TV**.

Telewizor 3D

To jest telewizor 3D. Podłącz telewizor do odtwarzacza płyt Blu-ray 3D lub włącz kanał telewizyjny nadający sygnał 3D. Więcej informacji można znaleźć w części **Korzystanie z telewizora > Oglądanie w 3D** (str. 21).

Ważne

Bezpieczeństwo

Przed rozpoczęciem korzystania z telewizora należy zapoznać się z wszystkimi instrukcjami. Gwarancja nie obejmuje uszkodzeń powstałych na skutek postępowania niezgodnego z instrukcjami.

Niebezpieczeństwo pożaru lub porażenia prądem!

- Należy chronić telewizor przed deszczem i wodą. W pobliżu telewizora nie wolno umieszczać pojemników z cieczami, takich jak np. wazonów. W przypadku rozlania cieczy na telewizor lub dostania się cieczy do jego wnętrza natychmiast odłącz telewizor od źródła zasilania. Aby sprawdzić telewizor przed użyciem, skontaktuj się z działem obsługi klienta firmy Philips.
- Upewnij się, że przewód zasilający nie będzie się naprężał podczas obracania telewizora. Naprężanie się przewodu zasilającego może poluzować połączenia oraz spowodować iskrzenie.
- Aby odłączyć telewizor od zasilania sieciowego, należy odłączyć wtyczkę. Podczas odłączania przewodu zasilającego zawsze ciągnij wtyczkę, a nie przewód. Dotęp do wtyczki, przewodu zasilającego i gniazdka powinien być zawsze możliwy.
- Nigdy nie należy wkładać przedmiotów do otworów wentylacyjnych oraz innych otworów w telewizorze.
- Nie stawiaj telewizora ani nie kładź pilota zdalnego sterowania czy baterii do niego blisko otwartego ognia oraz innych źródeł ciepła (w tym bezpośrednio padających promieni słonecznych). Aby uniknąć rozprzestrzenienia się ognia, telewizor, pilot zdalnego sterowania i baterie do niego nie powinny znajdować się blisko świeczek lub innych źródeł ognia.



Niebezpieczeństwo zwarcia lub pożaru!

- Zawsze chroń pilota zdalnego sterowania oraz baterie przed deszczem, wodą i nadmiernym ciepłem.
- Unikaj silnego nacisku na wtyczki. Luźna wtyczka może być przyczyną iskrzenia lub pożaru.

Niebezpieczeństwo obrażeń ciała lub uszkodzenia telewizora!

- Do podniesienia i przeniesienia telewizora, który waży więcej niż 25 kilogramów, potrzebne są dwie osoby.
- Do zamontowania telewizora na podstawie należy używać wyłącznie dostarczonej podstawy. Przymocuj dokładnie podstawę do telewizora. Ustaw telewizor na stabilnej i płaskiej powierzchni, która utrzyma łączny ciężar telewizora oraz podstawy.
- Umieszczając telewizor na ścianie, należy stosować wyłącznie uchwyt ścienny, który utrzyma jego ciężar. Przymocuj uchwyt do ściany, która utrzyma łączny ciężar zarówno jego, jak i telewizora. Koninklijke Philips Electronics N.V. nie bierze żadnej odpowiedzialności za wypadki lub obrażenia, jeśli użyty zostanie niewłaściwy uchwyt ścienny.
- W przypadku konieczności przechowywania telewizora należy rozmontować stojak. Nie kładź telewizora na tylnej stronie, jeśli zamontowany jest stojak.
- Przed podłączeniem telewizora do zasilania upewnij się, że napięcie odpowiada wartości wydrukowanej z tyłu telewizora. Nie wolno podłączać telewizora do zasilania, jeżeli napięcie jest inne.
- Niektóre części tego produktu mogą być wykonane ze szkła. Należy się z nimi obchodzić ostrożnie, aby uniknąć obrażeń lub uszkodzenia.

Niebezpieczeństwo odniesienia obrażeń ciała przez dzieci!

Aby uniknąć sytuacji, w której telewizor mógłby się przewrócić i spowodować obrażenia ciała u dzieci, przestrzegaj następujących środków ostrożności:

- Dopilnuj, aby telewizor nigdy nie znajdował się na powierzchni nakrytej tkaniną lub innym materiałem, który może zostać ściągnięty.
- Upewnij się, że żadna część telewizora nie wisi na krawędzi powierzchni.
- Nie stawiaj telewizora na wysokich meblach (takich jak biblioteczka) bez przymocowania zarówno mebla, jak i urządzenia do ściany lub odpowiedniej podpory.
- Pouch dzieci o niebezpieczeństwie wynikającym ze wspinania się na meble, aby dosięgnąć telewizora.

Ryzyko połknięcia baterii!

- Produkt/pilot zdalnego sterowania może zawierać baterie typu „coin”, które mogą zostać połknięte. Zawsze trzymaj baterie poza zasięgiem dzieci!

Ryzyko przegrzania!

- Nie umieszczaj telewizora w ciasnej przestrzeni. W celu zapewnienia odpowiedniej wentylacji należy zachować odstęp o szerokości co najmniej 10 cm z każdej strony telewizora. Upewnij się, że zasłony i inne przedmioty nie będą zakrywać otworów wentylacyjnych telewizora.

Niebezpieczeństwo obrażenia ciała, pożaru lub uszkodzenia przewodu zasilającego!

- Nie ustawiaj telewizora oraz innych przedmiotów na przewodzie zasilającym.
- W przypadku zbliżającej się burzy odłącz telewizor od zasilania oraz anteny. W trakcie burzy nie dotykaj żadnej części telewizora, przewodu zasilającego ani antenowego.

Niebezpieczeństwo uszkodzenia słuchu!

- Unikaj korzystania przez dłuższy czas ze słuchawek przy dużych poziomach głośności.

Niska temperatura

- Jeśli telewizor będzie przenoszony w temperaturze poniżej 5°C, przed podłączeniem go do źródła zasilania należy wyjąć go z opakowania i zacczekać, aż ogrzeje się do temperatury otoczenia.

Konserwacja ekranu

- Niebezpieczeństwo uszkodzenia ekranu telewizora! Nie dotykaj, nie naciskaj, nie trzyp ani nie uderzaj ekranu jakimikolwiek przedmiotami.
- Przed czyszczeniem odłącz telewizor od sieci elektrycznej.
- Czyść telewizor i ramę miękką, wilgotną ściereczką. Do czyszczenia telewizora nigdy nie należy stosować substancji takich jak alkohol, środki chemiczne lub środki czyszczące stosowane w gospodarstwach domowych.
- Aby uniknąć zniekształcenia obrazu oraz powłok kolorów, niezwłocznie usuwaj krople wody z ekranu.
- Unikaj wyświetlania nieruchomych obrazów, jeśli tylko to możliwe. Nieruchome obrazy to te, które są wyświetlane na ekranie przez długi czas. Nieruchome obrazy to menu ekranowe, czarne pasy, informacje o czasie itp. Jeśli nie możesz uniknąć ich wyświetlania, zmniejsz kontrast i jasność obrazu, aby zapobiec uszkodzeniu ekranu.

Ostrzeżenie zdrowotne dotyczące oglądania obrazu 3D

- Zalecamy, aby przed oglądaniem obrazu 3D (a także pulsujących źródeł światła lub szybko zmieniających się sekwencji obrazów) osoby z rozpoznaną epilepsją lub innymi schorzeniami nasilającymi się pod wpływem działania światła zasięgnęły porady lekarza specjalisty.
- Aby uniknąć takich dolegliwości jak zawroty głowy, ból głowy lub dezorientacja przestrzenna, nie zalecamy oglądania obrazu 3D przez długi czas. W przypadku wystąpienia jakichkolwiek dolegliwości należy niezwłocznie zaprzestać oglądania obrazu 3D i powstrzymać się od wykonywania potencjalnie niebezpiecznych czynności (np. prowadzenia samochodu) do czasu całkowitego ustąpienia objawów. W przypadku długotrwałego utrzymywania się objawów nie należy w przyszłości oglądać obrazu 3D bez uprzedniego zasięgnięcia porady lekarza specjalisty.

- Z opisanych wyżej względów dzieci nie powinny oglądać obrazu 3D bez nadzoru rodziców. Nie zalecamy oglądania obrazu 3D przez dzieci w wieku poniżej 6 lat, ponieważ ich narząd wzroku nie jest jeszcze w pełni rozwinięty.
- Nie wolno używać okularów 3D w innym celu niż oglądanie telewizji 3D.

Pielęgnacja okularów 3D

Okulary 3D są w zestawie z telewizorem. Należy przestrzegać następujących instrukcji dotyczących pielęgnacji okularów:

- Do czyszczenia należy używać miękkiej ściereczki (z mikrofibry lub flanelowej), aby nie dopuścić do porysowania powierzchni soczewek. Nigdy nie należy stosować środków czyszczących w sprayu bezpośrednio na okulary 3D. Można używać nasączonych ściereczek czyszczących znanych producentów okularów przeciwsłonecznych.
- Nie wystawiaj okularów 3D na bezpośrednie działanie promieni słonecznych, ciepła, ognia ani wody. Mogą one ulec uszkodzeniu lub zapalić się.
- Nie upuszczaj, nie wyginaj, ani nie naciskaj na soczewki okularów 3D.
- Nie należy stosować chemicznych środków czyszczących zawierających alkohol, rozpuszczalników, surfaktantu lub wosku, benzenu, rozcieńczalnika, płynu na komary lub substancji smarych. Stosowanie takich chemikaliów może prowadzić do powstawania przebarwień lub pęknięć.
- **NIEBEZPIECZEŃSTWO UDŁAWIENIA** — zawsze należy trzymać okulary poza zasięgiem dzieci poniżej trzeciego roku życia! Produkt zawiera małe części, które mogą zostać połknięte.

Ochrona środowiska

Energooszczędność

Stale zwracamy uwagę na stosowanie coraz bardziej przyjaznych dla środowiska technologii w naszych innowacyjnych produktach. Dążymy do poprawy stanu środowiska podczas procesu produkcji poprzez zmniejszenie ilości szkodliwych substancji, efektywne zużycie energii elektrycznej oraz zapewnianie instrukcji dotyczących utylizacji i recyklingu zużytych produktów.

Aby uzyskać dostęp do ustawień energooszczędności:

W trakcie oglądania telewizji naciśnij **zielony** przycisk na pilocie zdalnego sterowania.

Ustawienia pozwalające oszczędzać energię obejmują:

- **Ustawienia obrazu pozwalające oszczędzać energię:** Można zastosować kombinację ustawień obrazu pozwalających oszczędzać energię. W trakcie oglądania telewizji naciśnij **zielony** przycisk i wybierz [**Oszcz. energii**].
- **Wyłącznik zasilania:** Za pomocą wyłącznika zasilania można całkowicie odłączyć zasilanie telewizora. Jest on umieszczony na podstawie telewizora.
- **Wygaszanie ekranu:** Jeśli chcesz tylko słuchać dźwięku z telewizora, możesz wyłączyć ekran. Inne funkcje nadal działają normalnie.
- **Czujnik oświetlenia otoczenia:** Wbudowany czujnik jasności otoczenia pozwala oszczędzać energię poprzez zmniejszenie jasności ekranu telewizora, gdy światło otoczenia jest przyćmiewione.
- **Energooszczędność w trybie gotowości:** Nowoczesne i wysokozaawansowane obwody zasilające ograniczają zużycie prądu telewizora do bardzo niskiego poziomu, nie powodując jednocześnie utraty funkcjonalności trybu gotowości.

- **Funkcje zarządzania zasilaniem:** Zaawansowane funkcje zarządzania zasilaniem w tym telewizorze gwarantują najbardziej wydajne zużycie energii. Aby sprawdzić, w jaki sposób spersonalizowane ustawienia telewizora wpływają na względne zużycie energii, naciśnij przycisk  i wybierz kolejno: [**Konfiguracja**] > [**Oglądaj prezentacje**] > [**Active Control**].

Utylizacja

To urządzenie zostało zaprojektowane i wykonane z materiałów oraz komponentów wysokiej jakości, które nadają się do ponownego wykorzystania.

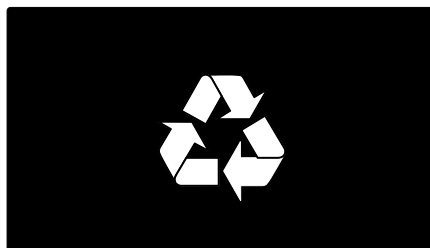

Dołączony do produktu symbol przekreślonego pojemnika na odpady oznacza, że produkt objęty jest dyrektywą europejską 2002/96/WE. Informacje na temat wydzielenych punktów składowania zużytych produktów elektronicznych i elektronicznych można uzyskać w miejscu zamieszkania.

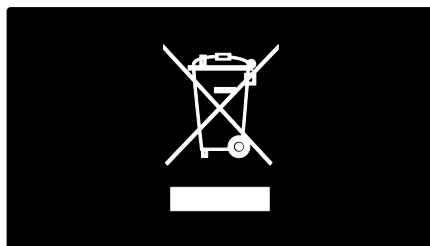

Prosimy postępować zgodnie z wytycznymi miejscowych władz i nie wyrzucać tego typu urządzeń wraz z innymi odpadami pochodzącymi z gospodarstwa domowego. Ścisłe przestrzeganie wytycznych w tym zakresie pomaga chronić środowisko naturalne oraz ludzkie zdrowie.

Produkt zawiera baterie opisane w treści dyrektywy 2006/66/WE, których nie można zutylizować z pozostałymi odpadami domowymi. Należy zapoznać się z lokalnymi przepisami dotyczącymi utylizacji baterii, ponieważ ich prawidłowa utylizacja pomaga zapobiegać zanieczyszczeniu środowiska naturalnego oraz utracie zdrowia.



Ustawianie telewizora w odpowiedniej pozycji

Wybór miejsca

- Przed ustawieniem telewizora zapoznaj się ze wszystkimi zasadami bezpieczeństwa. Patrz **Czynności wstępne > Ważne > Bezpieczeństwo** (str. 6).
- Ustaw telewizor w takiej pozycji, w której światło nie pada bezpośrednio na ekran.
- Idealna odległość oglądania telewizji to trzykrotność przekątnej ekranu telewizora. Jeśli na przykład przekątna ekranu telewizora wynosi 116 cm / 46 cali, idealna odległość oglądania będzie wynosiła ok. 3,5 m / 138 cali od ekranu.
- Oczy użytkownika w pozycji siedzącej powinny znajdować się na wysokości środka ekranu telewizora.

Montaż na podstawie lub na ścianie

Aby zastosować najlepsze ustawienia telewizora, należy wybrać montaż na ścianie lub na podstawie.

1. W menu [**Preferencje**] wybierz opcję [**Umieszczenie telewizora**].
2. Wybierz [**Na podstawie telewizora**] lub [**Montaż na ścianie**], a następnie naciśnij przycisk **OK**.

Montaż naścienny

Telewizor można także zawiesić przy użyciu zgodnego uchwyty (dostępnego osobno). Należy sprawdzić wymiary ekranu telewizora i porównać z poniższą listą, aby określić rodzaj wspornika do montażu naściennego, jaki należy zakupić:

81 cm / 32 cale: 200 mm × 200 mm, M6

94 cm / 37 cali: 200 mm × 200 mm, M6

107 cm / 42 cale: 400 mm × 400 mm, M6

119 cm / 47 cali: 400 mm × 400 mm, M6

140 cm / 55 cali: 400 mm × 400 mm, M8

Ostrzeżenie: Należy postępować według wszystkich instrukcji dostarczonych wraz ze wspornikiem telewizora. Koninklijke Philips Electronics N.V. nie bierze na siebie żadnej odpowiedzialności za niewłaściwy montaż telewizora, będący przyczyną wypadku lub obrażeń.

Aby zapobiec uszkodzeniu przewodów i złączy, należy pozostawić odstęp co najmniej 5,5 cm / 2,2 cala z tyłu telewizora.

Telewizory z ekranem o przekątnej 32–42 cale:

Przed zamontowaniem telewizora na ścianie oblicz odpowiednią długość śrub.

Aby określić długość śrub, dodaj grubość wspomniana ściennego do długości śruby, jak pokazano na rysunku.

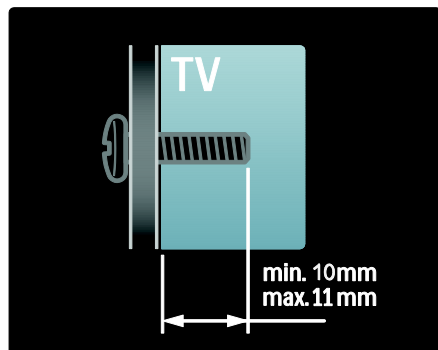

Do telewizorów 47–55 cali:

Przed zamontowaniem telewizora na ścianie oblicz odpowiednią długość śrub.

Aby określić długość śrub, dodaj grubość wspomniana ściennego do długości śruby, jak pokazano na rysunku.

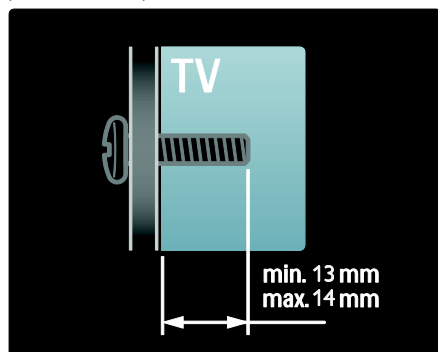

Lokalizacja

Zależnie od umiejscowienia telewizora stosuje się szereg ustawień.

Tryb sklepowy i domowy

Aby uzyskać dostęp do wszystkich ustawień, jako lokalizację telewizora wybierz tryb **Dom**. W trybie **Sklep** dostępnych jest tylko kilka ustawień.

1. W trakcie oglądania telewizji naciśnij przycisk **⬆**.
2. Wybierz kolejno: **[Konfiguracja]** > **[Ustawień telewizora]** > **[Preferencje]**.
3. Wybierz opcję **[Lokalizacja]** > **[Dom]** lub **[Sklep]**, a następnie naciśnij przycisk **OK**.
4. Ponownie uruchom telewizor.

Blokowanie telewizora

Telewizor jest wyposażony w gniazdo zabezpieczenia Kensington znajdujące się z tyłu telewizora. Aby zabezpieczyć telewizor, skorzystaj z blokady antykradzieżowej Kensington (niedołączona do zestawu).



Pomoc i wsparcie techniczne

Skorzystaj z Pomocy

Aby uzyskać dostęp do menu **[Pomoc]** na ekranie, w menu głównym należy nacisnąć żółty przycisk.

Naciskając żółty przycisk można także przełączać urządzenie między menu **[Pomoc]** a menu telewizora.

Pomoc techniczna online

Jeśli nie możesz znaleźć potrzebnych informacji w menu **[Pomoc]** na ekranie, skorzystaj z naszej pomocy technicznej online pod adresem www.philips.com/support.

Postępuj zgodnie z instrukcjami wyświetlanymi na stronie, aby wybrać swój język, a następnie wpisz numer modelu telewizora.

Na naszej stronie pomocy technicznej możesz także:

- znaleźć odpowiedzi na często zadawane pytania
- pobrać instrukcję użytkownika w wersji PDF do wydrukowania
- wysłać do nas wiadomość e-mail z pytaniem
- porozmawiać z kimś z naszego personelu technicznego (usługa dostępna tylko w niektórych krajach)

Kontakt z firmą Philips

Jeśli chcesz uzyskać pomoc techniczną, możesz się skontaktować z działem obsługi klienta firmy Philips w swoim kraju. Numer telefonu można znaleźć w ulotce dołączonej do telewizora.



Przed skontaktowaniem się z firmą Philips zapisz numer modelu i numer seryjny telewizora. Informacje te można znaleźć z tyłu telewizora lub na jego opakowaniu.

2 Korzystanie z telewizora

Przyciski sterujące

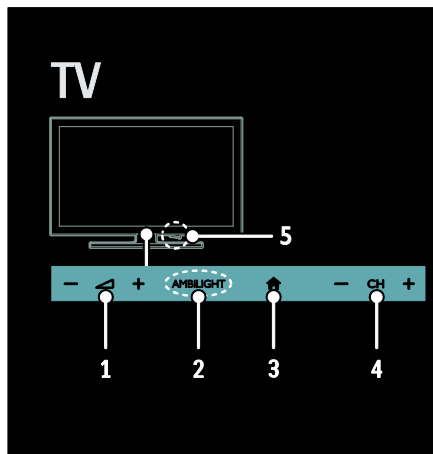
Przyciski sterujące telewizora



1.  +/-: regulacja głośności.
2. **AMBILIGHT**: włączanie i wyłączenie funkcji Ambilight. Funkcja Ambilight jest dostępna tylko w niektórych modelach.
3.  (**Menu główne**): dostęp do menu głównego. Naciśnij ponownie, aby uruchomić czynność w menu głównym. Zatwierdzanie wpisu lub wyboru.
4. **CH +/-**: przejście do następnego lub poprzedniego kanału.
5. **Zasilanie**: włączanie i wyłączenie telewizora.

Wskaźniki

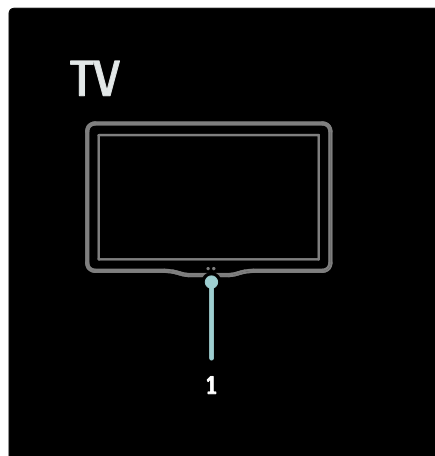

1. Czujnik oświetlenia otoczenia / czujnik pilota zdalnego sterowania
Czujnik oświetlenia otoczenia jest dostępny tylko w niektórych modelach

Pilot zdalnego sterowania

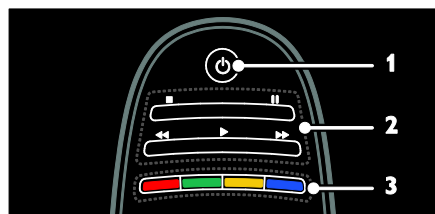

1.  (**Tryb gotowości**): włączanie telewizora lub przełączanie do trybu gotowości.
2. **Przyciski odtwarzania**: sterowanie odtwarzaniem wideo lub muzyki.
3. **Kolorowych przycisków**: wybieranie zadań lub opcji. Funkcje przycisków zależą od zakresu usług oferowanych przez dostawcę usługi.

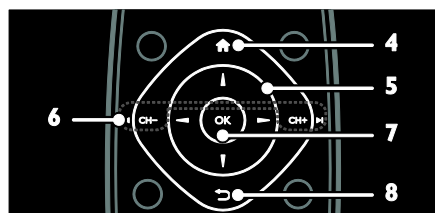

4. **⬆️ (Menu główne)**: dostęp do menu głównego.
5. **⬆️⬆️⬆️ (Przyciski nawigacji)**: nawigowanie w menu i wybieranie poleceń.
6. **⬅️ CH - / CH + ⬆️ (Poprzedni/następny)**: przełączanie kanałów, nawigowanie po stronach menu, ścieżkach, albumach lub folderach.
7. **OK**: potwierdzanie wpisu lub wyboru.
8. **⬅️ (Wstecz)**: powrót do poprzedniej strony menu lub wyjście z funkcji telewizora.

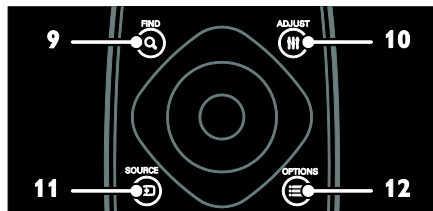

9. **🔍 FIND**: dostęp do menu w celu wybrania listy kanałów telewizyjnych.
10. **▯▯▯ ADJUST**: dostęp do menu w celu wyregulowania ustawień.
11. **📺 SOURCE**: wybieranie podłączonych urządzeń.
12. **▯▯▯ OPTIONS**: przejście do opcji bieżącej czynności lub wyboru.

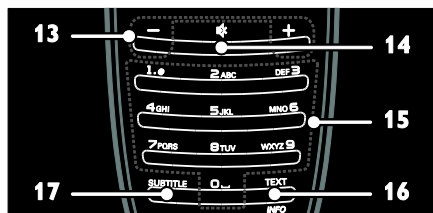

13. **+/- (Głośność)**: regulacja głośności.
14. **🌟 (Wyciszenie)**: wyciszanie lub przywracanie dźwięku.
15. **0-9 (Przyciski numeryczne)**: wybieranie kanałów.
16. **TEXT/INFO**: włączanie i wyłączenie telegazety. Naciśnij i przytrzymaj, aby wyświetlić więcej informacji na temat bieżącej czynności.
17. **SUBTITLE**: włączanie i wyłączenie napisów.

Baterie

Ostrzeżenie: Ryzyko poknięcia baterii!
Produkt/pilot zdalnego sterowania może zawierać baterie typu „coin”, które mogą zostać poknięte. Zawsze trzymaj baterie poza zasięgiem dzieci!

Uwaga: Bateria zawiera nadchloran, należy się z nią obchodzić ostrożnie. Więcej informacji można znaleźć na stronie www.dtsc.ca.gov/hazardouswaste/perchlorate.

Jeśli sygnał pilota zdalnego sterowania jest słaby, należy wymienić baterie:

1. Otwórz pokrywkę baterii.
2. Wyjmij stare baterie z przedziału baterii i zastąp je nowymi.

Upewnij się, że końce baterii są poprawnie umieszczone względem oznaczeń +/- w przedziale baterii.

Uwagi:

Usuń zużyte baterie zgodnie z przepisami o ochronie środowiska. Zapoznaj się z częścią **Czynności wstępne > Ochrona środowiska > Utylizacja** (str. 9).

Jeśli przewidujesz, że pilot zdalnego sterowania nie będzie używany przez dłuższy czas, wyjmij z niego baterie.

Typ baterii zależy od modelu pilota zdalnego sterowania:

Do pilota na baterie AAA (układ szeregowy):

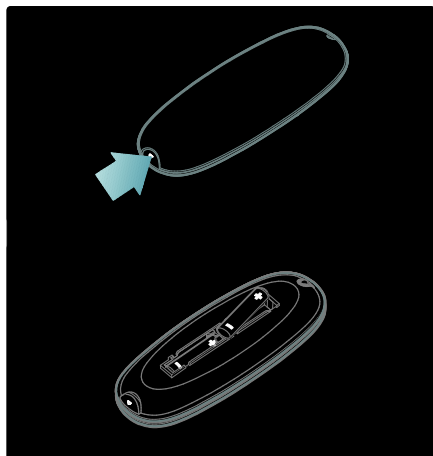

Do pilota na baterie AAA (układ równoległy):

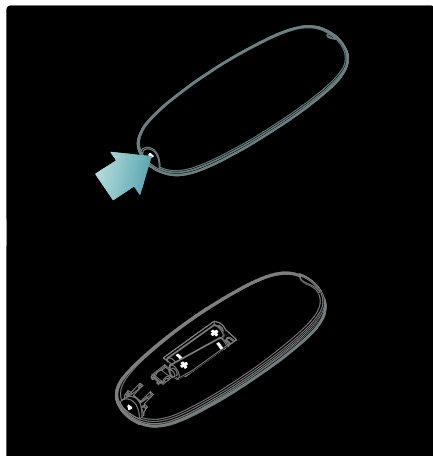

Do pilota zdalnego sterowania z bateriami CR2032 (3V):

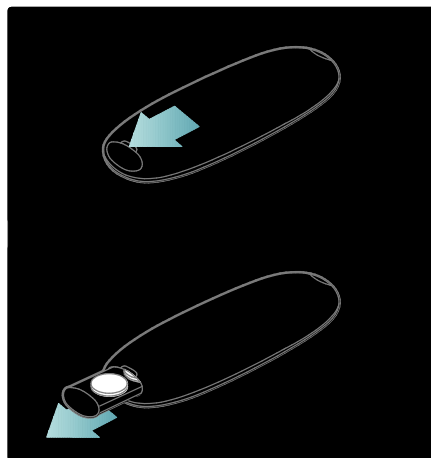

Funkcje sterowania EasyLink

Uwaga: Funkcje sterowania EasyLink są dostępne, gdy podłączone urządzenie jest zgodne ze standardem HDMI-CEC.

Funkcje sterowania EasyLink pozwalają sterować telewizorem i innymi urządzeniami HDMI-CEC za pomocą jednego pilota zdalnego sterowania.

Dostęp do funkcji sterowania EasyLink

1. W trakcie oglądania treści z podłączonego urządzenia zgodnego ze standardem HDMI-CEC naciśnij **☰ OPTIONS**.
2. Wybierz opcję **[Wyświetl przyciski urządzenia]**, a następnie naciśnij przycisk **OK**.
3. Wybierz przycisk sterowania EasyLink, a następnie naciśnij **OK**.

Więcej informacji na temat funkcji EasyLink można znaleźć w części **Korzystanie z dodatkowych funkcji telewizora > Korzystanie z funkcji EasyLink** (str. 42).

Sterowanie za pomocą smartphona

Twój smartphona może służyć jako zapasowy pilot, a nawet jako klawiatura. Ponadto na ekranie telewizora można obejrzeć pokaz slajdów z obrazów zapisanych w smartphonie. Jeśli chcesz pobrać aplikację „Philips My Remote”, odwiedź sklep Apple Apps lub Android Market. Postępuj zgodnie z instrukcjami podanymi w sklepie z aplikacjami.

Telewizor i smartphona muszą być podłączone do tej samej sieci. Więcej informacji na temat połączenia sieciowego można znaleźć w części **Podłączenie telewizora > Komputery i Internet** (str. 66).

Oglądanie telewizji

Włączanie i wyłączanie telewizora

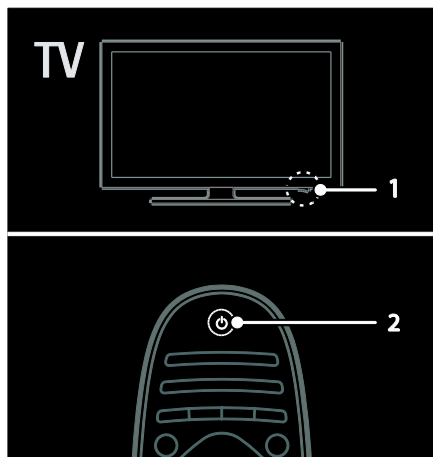

Włączanie telewizora

- Naciśnij wyłącznik zasilania u dołu telewizora, ustawiając go w pozycji **ON**.
- Jeśli telewizor jest w trybie gotowości, naciśnij przycisk ϕ na pilocie zdalnego sterowania.

Uwaga: Telewizor zareaguje z krótkim opóźnieniem.

Wskazówka: Jeśli nie możesz znaleźć pilota zdalnego sterowania, a chcesz włączyć telewizor będący w trybie gotowości, naciśnij przycisk **CH +/-** z przodu telewizora.

Wprowadź telewizor w trybie gotowości zużywa bardzo mało energii, jednak nieco zużywa. Jeśli przewidujesz, że telewizor nie będzie używany przez dłuższy czas, wyłącz go, aby odłączyć zasilanie.

Przełączanie telewizora do trybu gotowości

Naciśnij przycisk ϕ na pilocie. Czujnik pilota zdalnego sterowania umieszczony na telewizorze zmienia kolor na czerwony.

Wyłącz telewizor

Naciśnij wyłącznik zasilania u dołu telewizora, ustawiając go w pozycji **OFF**.

W tym stanie telewizor nie zużywa energii.

Automatyczne wyłączenie

Ten telewizor wykorzystuje ustawienia oszczędzania energii. W przypadku bezczynności (tj. żadnych poleceń z pilota lub przedniego panelu sterowania) przez cztery godziny telewizor automatycznie przejdzie do trybu gotowości.

Aby wyłączyć automatyczne wyłączenie:

Podczas oglądania telewizji, naciśnij zielony przycisk na pilocie zdalnego sterowania. Wybierz opcję **[Automatyczne wyłączenie]** i naciśnij przycisk **OK**. Zostanie wyświetlone potwierdzenie o wyłączeniu automatycznego wyłączenia.



Regulacja głośności telewizora

Zwiększanie lub zmniejszanie głośności telewizora

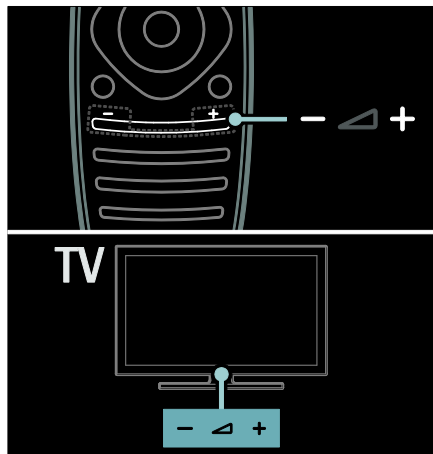
- Naciśnij przycisk +/- na pilocie.
- Naciśnij przycisk  +/- z przodu telewizora.



Wyciszenie lub przywracanie dźwięku telewizora

- Naciśnij przycisk  aby wyciszyć głośniki telewizora.
- Ponownie naciśnij przycisk  aby włączyć dźwięk.

Regulacja głośności słuchawek

1. Naciśnij kolejno  > [Konfiguracja] > [Ustawień telewizora] > [Dźwięk].
2. Wybierz opcję [Głośność słuchawek], a następnie naciśnij przycisk OK.

Przełączanie kanałów telewizyjnych

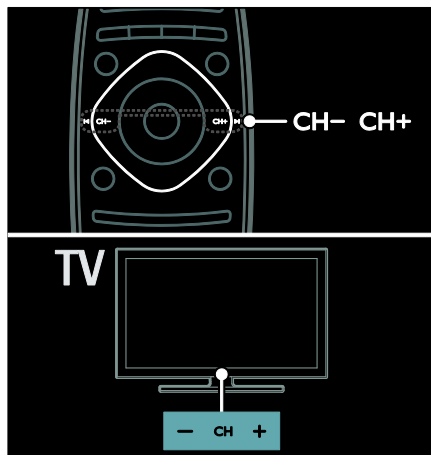

- Naciśnij przycisk  na pilocie.
- Naciśnij przycisk CH +/- w telewizorze.
- Naciśnij przycisk **Przyciski numeryczne**, aby wprowadzić numer kanału.



Zarządzanie listami kanałów

Możesz obejrzeć wszystkie kanały lub tylko listę ulubionych kanałów. Naciśnij przycisk  **FIND**, aby przejść do listy kanałów.

Tworzenie własnej listy ulubionych kanałów

1. Naciśnij przycisk  **FIND**.
2. Zaznacz kanał, który chcesz ustawić jako ulubiony, i naciśnij przycisk  **OPTIONS**.
3. Wybierz opcję **[Zaznacz jako ulubione]** i naciśnij przycisk **OK**. Wybrany kanał jest zaznaczony gwiazdką.

Aby usunąć wybór kanału, wybierz opcję **[Odznacz ulubione]**, a następnie naciśnij przycisk **OK**.

Wybieranie listy kanałów

1. Na liście kanałów naciśnij przycisk  **OPTIONS**.
2. Wybierz kolejno: **[Wybierz listę]** > **[Ulubione programy]**, aby wyświetlić listę ulubionych kanałów, lub wybierz opcję **[Wszystkie]**, aby wyświetlić wszystkie kanały.
3. Naciśnij przycisk **OK**, aby potwierdzić wybór.

Wyświetlanie tylko analogowych lub tylko cyfrowych kanałów telewizyjnych

Listę kanałów można filtrować, aby wyświetlać tylko analogowe lub tylko cyfrowe kanały telewizyjne.

1. Na liście kanałów naciśnij przycisk **≡ OPTIONS**.

2. Wybierz kolejno: **[Wybierz listę] > [Analogowy]** lub **[Cyfrowy]**, a następnie naciśnij przycisk **OK**.

Zależnie od Twojego wyboru, dostępne są tylko analogowe lub tylko cyfrowe kanały telewizyjne.

Śłuchanie cyfrowych kanałów radiowych

Jeśli są dostępne cyfrowe kanały radiowe, są one instalowane automatycznie podczas instalacji kanałów telewizyjnych.

1. W trakcie oglądania telewizji naciśnij przycisk **Q FIND**. Zostanie wyświetlona lista dostępnych gier.

2. Naciśnij przycisk **≡ OPTIONS**.

3. Wybierz kolejno opcje **[Wybierz listę] > [Radio]**, a następnie naciśnij przycisk **OK**.

4. Wybierz kanał radiowy, a następnie naciśnij przycisk **OK**.

Wyświetlanie przewodnika telewizyjnego

W przewodniku telewizyjnym są wyświetlane informacje dotyczące cyfrowych kanałów telewizyjnych, na przykład:

- Programy kanałów
- Streszczenia programów

Uwaga: Przewodniki telewizyjne są dostępne tylko w niektórych krajach.

Ustawianie przewodnika telewizyjnego

Przed użyciem przewodnika telewizyjnego należy sprawdzić następujące ustawienia:

1. Naciśnij przycisk **🏠**.

2. Wybierz kolejno: **[Konfiguracja] > [Ustawień telewizora] > [Preferencje] > [Przewodnik telewizyjny]**.

3. Wybierz opcję **[Od nadawcy]** lub **[Z sieci]**, a następnie naciśnij przycisk **OK**.

Otwieranie przewodnika telewizyjnego

1. Naciśnij przycisk **🏠**.

2. Wybierz opcję **[Przewodnik telewizyjny]**, a następnie naciśnij przycisk **OK**.

Uwaga: Oglądając przewodnik telewizyjny po raz pierwszy, postępuj zgodnie z wyświetlanymi instrukcjami, gdy zostanie wyświetlona prośba o zaktualizowanie przewodnika.

Korzystanie z opcji przewodnika telewizyjnego

Wyświetlane informacje można dostosować, aby:

- Przypominać o czasie rozpoczęcia programów
- Wyświetlać tylko ulubione kanały

1. W przewodniku telewizyjnym naciśnij przycisk **≡ OPTIONS**.

2. Wybierz jedno z poniższych ustawień, a następnie naciśnij przycisk **OK**:

- **[Ustaw przypomnienie]:** ustawianie przypomnień o programach.
- **[Usuń przypomnienie]:** usuwanie przypomnień o programach.
- **[Zmień dzień]:** wybór dnia wyświetlania.
- **[Więcej informacji]:** wyświetlanie informacji o programie.
- **[Szukaj wg gatunku]:** wyszukiwanie programów telewizyjnych według gatunku.
- **[Planowe przypomnienia]:** wyświetlanie listy przypomnień o programach.
- **[Aktualizuj program telewizyjny]:** aktualizacja informacji o programach.

Korzystanie z inteligentnych ustawień obrazu

Wybierz swoje ulubione ustawienia obrazu.

1. W trakcie oglądania telewizji naciśnij przycisk **III ADJUST**.
2. Wybierz opcję **[Nastawy obrazu]**.
3. Wybierz jedno z poniższych ustawień, a następnie naciśnij przycisk **OK**:
 - **[Osobisty]**: użycie swoich spersonalizowanych ustawień obrazu.
 - **[Jaskrawy]**: bogate i dynamiczne ustawienia, idealne do użytku dziennego.
 - **[Naturalny]**: Naturalne ustawienia obrazu.
 - **[Kino]**: Ustawienia idealne do oglądania filmów.
 - **[Gra]**: Ustawienia idealne do gier.
 - **[Oszcz. energii]**: Ustawienia energooszczędne.
 - **[Standard]**: Ustawienia domyślne, które są odpowiednie do większości środowisk i typów wideo.
 - **[Zdjęcie]**: Ustawienia idealne do oglądania zdjęć.
 - **[Własne]**: Dostosowanie i zapisanie własnych ustawień obrazu.

Korzystanie z inteligentnych ustawień dźwięku

Wybieranie swojego ulubionego ustawienia dźwięku.

1. W trakcie oglądania telewizji naciśnij przycisk **III ADJUST**.
2. Wybierz opcję **[Nastawy dźwięku]**.
3. Wybierz jedno z poniższych ustawień, a następnie naciśnij przycisk **OK**:
 - **[Osobisty]**: zastosowanie swojego ulubionego ustawienia w menu dźwięku.
 - **[Standard]**: Ustawienia, które są odpowiednie do większości środowisk i typów dźwięku.
 - **[Wiadomości]**: ustawienia idealne do słuchania mowy, na przykład wiadomości.
 - **[Film]**: ustawienia idealne do oglądania filmów.
 - **[Gra]**: ustawienia idealne do gier.

- **[Dramat]**: ustawienia idealne do oglądania seriali.
- **[Sport]**: ustawienia idealne do oglądania widowisk sportowych.

Zmiana formatu obrazu

Dopasowywanie formatu obrazu do własnych upodobań.

1. Naciśnij przycisk **III ADJUST**.
2. Wybierz opcję **[Format obrazu]**, a następnie naciśnij przycisk **OK**.
3. Wybierz format obrazu, a następnie naciśnij przycisk **OK**, aby potwierdzić wybór.

Dostępne formaty obrazu zależą od źródła wideo:

- **[Auto dopasowanie obrazu]**: dopasowanie obrazu, aby wypełniał cały obszar ekranu (napisy dialogowe są widoczne). Zalecane w celu zminimalizowania zniekształceń (nie dostępne w trybie HD i PC).
- **[Auto zoom]**: powiększanie obrazu, aby wypełniał cały obszar ekranu. Zalecane w celu zminimalizowania zniekształceń (nie dostępne w trybie HD i PC).
- **[Super zoom]**: usuwanie czarnych pasów po bokach ekranu w przypadku programów nadawanych w formacie 4:3. Opcja niezalecana dla trybu HD lub PC.
- **[Format 16:9]**: przekształcanie formatu 4:3 na 16:9. Opcja niezalecana dla trybu HD lub PC.
- **[Szeroki ekran]**: rozciąganie formatu 4:3 na 16:9.
- **[Nieskalowany]**: zapewnienie maksymalnej szczegółowości dla trybu PC. Opcja dostępna tylko wtedy, kiedy w menu obrazu jest włączony tryb PC.

Oglądanie z podłączonego urządzenia

Dodawanie nowego urządzenia

Uwagi:

- Przed rozpoczęciem oglądania treści z podłączonego urządzenia należy dodać jego ikonę do menu głównego. Patrz część **Podłączanie telewizora > Podłączanie urządzeń** (str. 57).
- Jeśli urządzenie zgodne ze standardem HDMI-CEC zostanie podłączone do telewizora za pośrednictwem złącza HDMI i włączone, urządzenie to zostanie automatycznie dodane do menu głównego.
 1. Podłącz i włącz urządzenie.
 2. Naciśnij przycisk **↑**.
 3. Wybierz opcję **[Dodaj urządzenie]**, a następnie naciśnij przycisk **OK**.
 4. Postępuj zgodnie z wyświetlanymi instrukcjami.
 - Wybierz urządzenie.
 - Wybierz złącze.

Uwaga: Jeśli zostanie wyświetlone polecenie wyboru połączenia telewizora, należy wybrać złącze wykorzystywane przez to urządzenie.

Wybór źródła

Z menu głównego

Po dodaniu nowego urządzenia do menu głównego, aby oglądać treść z tego urządzenia, należy wybrać jego ikonę.

1. Naciśnij przycisk **↑**.
2. Wybierz ikonę urządzenia w menu głównym.
3. Naciśnij przycisk **OK**, aby potwierdzić wybór.

Z menu Źródło

Aby wyświetlić listę nazw złączy, można także nacisnąć przycisk **☰ SOURCE**.

Wybierz złącze wykorzystane do połączenia urządzenia z telewizorem.

1. Naciśnij przycisk **☰ SOURCE**.
2. Naciśnij przycisk **Przyciski nawigacji**, aby wybrać złącze z listy.
3. Naciśnij przycisk **OK**, aby potwierdzić wybór.

Odtwarzanie z urządzenia USB

Za pomocą telewizora można odtwarzać zapisane w pamięci USB fotografie, filmy wideo lub muzykę.

Uwaga: Firma Philips nie ponosi odpowiedzialności w sytuacji, gdy urządzenie pamięci USB nie jest obsługiwane przez telewizor, ani za uszkodzenie lub utratę danych zapisanych na tym urządzeniu. Nie wolno przeciążać portu USB. Jeśli podłączasz urządzenie HDD, które pobiera prąd większy niż 500 mA, upewnij się, czy jest połączone ze swoim własnym zewnętrznym zasilaczem.

Dostęp do przeglądarki treści USB można uzyskać w następujący sposób:

- W trakcie oglądania telewizji podłącz urządzenie USB do złącza USB w telewizorze.
- Naciśnij przycisk **↑**, wybierz opcję **[Przeglądaj USB]**, a następnie naciśnij przycisk **OK**.

Oglądanie filmów

Naciskaj **Przyciski nawigacji**, aby wybrać plik wideo, a następnie naciśnij przycisk **OK**.

- Naciskaj przycisk **◀** lub **▶**, aby przeszukiwać plik wideo do przodu lub wstecz.
- Naciśnij i przytrzymaj przycisk **↵**, aby wyjść z przeglądarki treści.

W trakcie odtwarzania pliku wideo naciśnij przycisk **☰ OPTIONS**, aby uzyskać dostęp do następujących opcji wideo:

- **[Zatrzymaj]:** zatrzymanie odtwarzania.
- **[Powtórzyć]:** Powtórzenie wideo.

- **[Losowo wł.] / [Losowo wył.]**: włączanie i wyłączanie losowego odtwarzania plików wideo.

Wyświetlanie obrazów

Naciskaj **Przyciski nawigacji**, aby wybrać zdjęcie, a następnie naciśnij przycisk **OK**.

- Aby wstrzymać lub zatrzymać odtwarzanie, naciśnij przycisk **OK**.
- Aby przejść do poprzedniego lub następnego pliku, naciśnij przycisk **◀** lub **▶**.
- Naciśnij i przytrzymaj przycisk **↶**, aby wyjść z przeglądarki treści.

Naciśnij przycisk **☰ OPTIONS**, aby zakończyć lub przejść do następujących opcji obrazu:

- **[Pokaż informacje]**: wyświetlanie informacji o pliku.
- **[Zatrzymaj]**: zatrzymanie pokazu slajdów.
- **[Obróć]**: obracanie pliku.
- **[Powtórzyc]**: powtórzenie pokazu slajdów.
- **[Odtwórz raz]**: jednorazowe odtworzenie pliku.
- **[Losowo wł.] / [Losowo wył.]**: włączanie i wyłączanie losowego wyświetlania zdjęć w ramach pokazu slajdów.
- **[Szybkość pokazu slajdów]**: ustawianie długości czasu wyświetlania poszczególnych zdjęć w ramach pokazu slajdów.
- **[Efekt przejścia w pokazie slajdów]**: ustawianie sposobu przejścia między zdjęciami.
- **[Ustawiono jako Scenę]**: ustawianie wybranego zdjęcia jako tapety w telewizorze.

Słuchanie muzyki

Naciskaj **Przyciski nawigacji**, aby wybrać utwór muzyczny, a następnie naciśnij przycisk **OK**.

- Naciskaj przycisk **◀◀ / ▶▶**, aby przeszukiwać ścieżkę do przodu lub wstecz.
- Naciśnij i przytrzymaj przycisk **↶**, aby wyjść z przeglądarki treści.

Naciśnij przycisk **☰ OPTIONS**, aby przejść do następujących opcji:

- **[Zatrzymaj]**: zatrzymanie odtwarzania audio.
- **[Powtórzyc]**: powtórzenie ścieżki lub albumu.
- **[Odtwórz raz]**: Jednokrotne odtwarzanie ścieżki.
- **[Losowo wł.] / [Losowo wył.]**: włączanie i wyłączanie losowego odtwarzania ścieżek.

Oglądanie w 3D

Co jest potrzebne:

Twój telewizor pozwala oglądać obraz 3D. Do oglądania obrazu 3D potrzebne są okulary Philips Easy 3D dołączone do zestawu telewizora. Dodatkową parę okularów Philips 3D PTA416 lub PT426 (sprzedawane oddzielnie) można kupić u lokalnego sprzedawcy.

Przed rozpoczęciem oglądania obrazu 3D przeczytaj ostrzeżenie zdrowotne w menu **Wprowadzenie > Ważne > Ostrzeżenie zdrowotne dotyczące oglądania obrazu 3D** (str. 8).

Uwaga: pasywne okulary 3D innych producentów mogą nie działać lub oferować mniej optymalny obraz 3D.

Włączanie 3D

Aby oglądać film lub program w 3D, włóż płytę z filmem do odtwarzacza Blu-ray 3D podłączonego do gniazda HDMI w telewizorze lub włącz kanał nadający sygnał 3D.

Naciśnij **🏠** i wybierz odtwarzacz Blu-ray 3D lub wybierz **[Oglądanie telewizji]** i ustaw odpowiedni kanał telewizyjny.

Na ekranie telewizora zostanie wyświetlony komunikat o dostępności zawartości 3D.

Aby zacząć oglądać w 3D, wybierz **[Start 3D]** i naciśnij **OK**. Załóż okulary 3D.

Jeśli kanał telewizyjny 3D jest włączony, a na ekranie nie zostanie wyświetlony monit o przełączenie do trybu 3D, musisz wybrać format 3D ręcznie.

Wybierz odpowiedni format 3D

Jeśli obraz na ekranie telewizora jest podwójny, ale w okularach 3D nie widać efektu głębi obrazu, trzeba wybrać odpowiedni format oglądania w 3D.

Aby przełączyć telewizor na tryb 3D, naciśnij **≡ ADJUST**. Wybierz **[Format 3D]** i naciśnij **OK**, a następnie wybierz **[3D - Obok siebie]** lub **[3D - Góra / dół]** zgodnie z pozycjami podwójnego obrazu.

Uwaga: niektóre formaty 3D nie są obsługiwane. Telewizor nie obsługuje sygnału 3D z portu USB ani w usłudze Net TV.

Wyłączanie 3D

Po przełączeniu na inny kanał lub inne podłączone urządzenie, telewizor przechodzi z powrotem do trybu 2D.

Aby wyłączyć tryb 3D w trakcie oglądania programu 3D, naciśnij **≡ ADJUST**. Wybierz **[2D/3D] > [2D]**, a następnie naciśnij **OK**. Wymuszony obraz 2D jest lewym obrazem 3D.

Uwaga: Menu 2D/3D jest dostępne tylko w sytuacjach, gdy odbierany jest sygnał wejściowy 3D lub jeśli ustawienie **[Format 3D]** ma wartość **[3D - Obok siebie]** lub **[3D - Góra / dół]**.

Optymalne wrażenie 3D

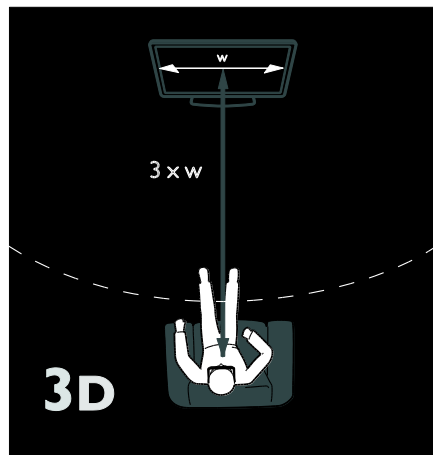

Aby uzyskać optymalne wrażenie obrazu 3D:

- Usiądź w odległości co najmniej trzech szerokości ekranu telewizora. Nie siadaj dalej niż sześć metrów.
- należy usiąść tak, aby środek ekranu telewizora znalazł się na poziomie oczu.
- nie należy oglądać obrazu w bezpośrednim świetle słonecznym, ponieważ może to zakłócać wrażenie 3D.

Funkcja Ambilight

Co można zrobić

*Dostępne tylko w niektórych modelach.

Funkcja Ambilight zapewnia lepsze wrażenie przy oglądaniu. Powoduje automatyczne wyregulowanie koloru i jasności światła, aby je dostosować do obrazu telewizora.

Co jest potrzebne:

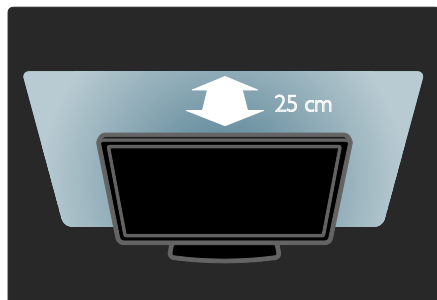

- Aby uzyskać najlepszy efekt oświetlenia Ambilight, należy ustawić telewizor w odległości 25 cm od ściany.
- Pilot zdalnego sterowania powinien być przechowywany z dala od telewizora ponieważ może on powodować interferencje sygnałów podczerwonych.
- Światło w pokoju należy przyciemnić.

Włączanie

1. Naciśnij przycisk **III ADJUST**.
2. Wybierz opcję **[Ambilight]**, a następnie naciśnij przycisk **OK**.
3. Aby włączyć lub wyłączyć funkcję Ambilight, naciśnij odpowiednio przycisk **[Włączony]** lub **[Wyłączony]**.

Funkcję Ambilight można również włączać i wyłączać za pomocą przycisku **AMBILIGHT** na telewizorze.

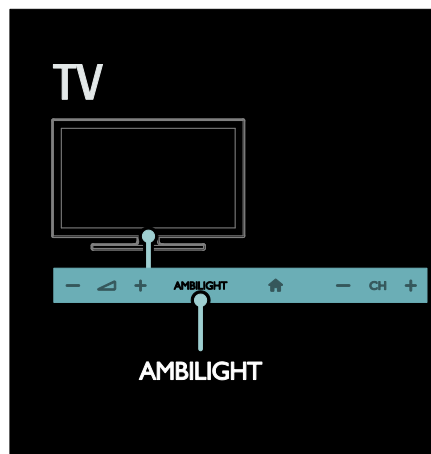

Zmiana ustawień

W menu Ambilight dostępnych jest więcej ustawień dla tej funkcji.

1. W trakcie oglądania telewizji naciśnij przycisk **🏠 > [Konfiguracja]**.
2. Wybierz kolejno: **[Ustawień telewizora] > [Ambilight]**.
3. Wybierz ustawienie do regulacji:
 - **[Dynamiczn.]**: zmiana ustawień Ambilight pomiędzy trybem Relaks a Dynam. Dostępne tylko po przełączeniu funkcji Ambilight **[Kolor]** na **[Dynamiczn.]**.
 - **[Jasność]**: regulacja jasności funkcji Ambilight.
 - **[Kolor]**: wybór zdefiniowanego ustawienia kolorów.

- **[Kolor personalny]:** ustawianie własnego koloru oświetlenia Ambilight. Aby przejść do tej opcji, wybierz kolejno: **[Ambilight] > [Kolor] > [Własne]**.
- **[Rozdzielenie]:** regulacja różnicy w poziomach kolorów pomiędzy krawędziami telewizora. Wyłącz tę funkcję w celu uzyskania dynamicznego i jednolitego koloru funkcji Ambilight.
- **[Wyłączanie telewizora]:** wybór sposobu wyłączania się funkcji Ambilight po wyłączeniu telewizora.
- **[Lounge light]:** wybór trybu LoungeLight. Tryb LoungeLight jest włączany, gdy telewizor jest w trybie gotowości.
- **[Scenea lounge light]:** włączanie i wyłączanie trybu Scenea LoungeLight, gdy włączona jest funkcja Scenea.
- **[Kolor ściany]:** wybór koloru na ścianie za telewizorem. Funkcja Ambilight umożliwia zmianę kolorów, aby dopasować je do koloru ściany.

Korzystanie z trybu LoungeLight

Gdy telewizor jest w trybie gotowości, naciśnij przycisk **Ambilight** z przodu telewizora, aby utworzyć w pokoju efekt LoungeLight.

Uwaga: włączenie trybu LoungeLight może zająć ponad 5 sekund.

Aby wybrać inny kolor oświetlenia LoungeLight, zapoznaj się z częścią **Korzystanie z telewizora > Ambilight > Zmiana ustawień** (str. 23).

Przeglądanie zawartości komputera za pomocą DLNA

Co można zrobić

Za pomocą telewizora można odtwarzać zapisane w komputerze pliki fotografii, filmów wideo lub muzyki, jeśli komputer jest połączony za pośrednictwem sieci domowej.

Co jest potrzebne:

- Przewodowa lub bezprzewodowa sieć domowa, podłączona za pomocą routera Universal Plug and Play (uPnP).
- Adapter bezprzewodowy USB Philips lub przewód sieci LAN, który służy do podłączania telewizora do sieci domowej.
- Serwer multimedialny, taki jak: Komputer z działającym programem **Windows Media Player 11** lub nowszym
Komputer Macintosh z działającym programem **Twonky Media Server**.
- Należy sprawdzić, czy zapora w komputerze pozwala uruchomić program serwera mediów.

Należy także skonfigurować połączenie sieciowe:

- Podłącz telewizor i komputer do tej samej sieci domowej. Patrz część **Podłączanie telewizora > Komputery i Internet** (str. 66).
- Włącz komputer i router.

Należy wykonać konfigurację serwera udostępniania mediów z użyciem programu Windows Media Player 11 lub nowszego albo programu Twonky Media Server.

Uwaga: Aby uzyskać pomoc dotyczącą korzystania z innych serwerów multimedialnych, np. TVersity, sprawdź stronę internetową danego serwera.

Uwaga: Jeśli urządzenie nie powróci do trybu DLNA wskutek wystąpienia zewnętrznych zakłóceń elektrycznych (np. wyładowania elektrostatycznego), konieczna jest interwencja użytkownika.

Włączanie udostępniania w programie Windows Media Player 11

1. Otwórz program **Windows Media Player** w komputerze.

2. Wybierz kolejno opcje **Biblioteka >**

Udostępnianie mediów.

- Gdy opcja **Udostępnianie multimediiów** zostanie wybrana po raz pierwszy, pojawi się wyskakujący ekran. Zaznacz pole opcji **Udostępniij moje multimedia** i kliknij **OK**.
- Urządzenie oznaczone jako **Nieznane urządzenie** pojawi się na ekranie **Udostępnianie mediów**.
Jeśli w ciągu minuty nieznane urządzenie nie zostanie wyświetlone, sprawdź, czy zapora komputera nie blokuje połączenia.

3. Na ekranie **Udostępnianie multimediiów** wybierz nieznane urządzenie i kliknij opcję **Zezwalaj**.

Obok urządzenia pojawi się zielony symbol potwierdzenia.

- Program **Windows Media Player** domyślnie udostępnia pliki z następujących folderów: **Moja muzyka**, **Moje obrazy** i **Moje wideo**.

4. Jeśli pliki znajdują się w innych folderach, należy wybrać kolejno opcje **Biblioteka > Dodaj do biblioteki**, a następnie postępować zgodnie z wyświetlanymi instrukcjami, aby dodać te foldery.

- W razie potrzeby wybierz opcję **Opcje zaawansowane**, aby wyświetlić listę monitorowanych folderów.

5. Wybierz opcje **Biblioteka > Zastosuj zmiany informacji o multimediiach**, aby aktywować zmiany.

Włączanie udostępniania w programie Windows Media Player 12

1. Otwórz program **Windows Media Player** w komputerze.

2. W programie **Windows Media Player** wybierz kartę **Strumień**, a następnie opcję **Włącz przesyłanie strumieniowe multimediiów**.

Pojawi się ekran **Opcje przesyłania strumieniowego multimediiów**.

3. Kliknij opcję **Włącz przesyłanie strumieniowe multimediiów**.

Nastąpi powrót do ekranu odtwarzacza Windows Media Player.

4. Kliknij opcję **Strumień > Więcej opcji przesyłania strumieniowego**.

- Zostanie wyświetlony ekran **Opcje przesyłania strumieniowego multimediiów**.
- Na ekranie sieci lokalnej pojawi się program multimedialny. Jeśli program multimedialny nie zostanie wyświetlony, sprawdź, czy zapora komputera nie blokuje połączenia.

5. Wybierz program multimedialny i kliknij opcję **Dozwolone**.

- Obok programu multimedialnego pojawi się zielona strzałka.
- Program **Windows Media Player** domyślnie udostępnia pliki z następujących folderów: **Moja muzyka**, **Moje obrazy** i **Moje wideo**.

6. Jeśli pliki znajdują się w innych folderach, wybierz kartę **Organizuj** i wybierz opcję **Zarządzaj bibliotekami > Muzyka**.

Aby dodać foldery zawierające pliki multimedialne, należy postępować zgodnie z instrukcjami wyświetlanymi na ekranie.

Włączanie udostępniania w programie Twonky Media

1. Odwiedź stronę www.twonkymedia.com, aby zakupić oprogramowanie lub pobrać 30-dniową wersję próbną na komputer Macintosh.
2. Otwórz program **Twonky Media** na komputerze Macintosh.
3. Na ekranie **Twonky Media Server** wybierz opcję **Basic Setup** (Konfiguracja podstawowa) i **First steps** (Pierwsze kroki). Zostanie wyświetlony ekran **First Steps (Pierwsze kroki)**.
4. Wprowadź nazwę dla serwera multimedialnego i kliknij **Save changes (Zapisz zmiany)**.
5. Po powrocie do ekranu programu Twonky Media wybierz kolejno opcje **Basic Setup** (Konfiguracja podstawowa) > **Sharing** (Udostępnianie).
6. Przejrzyj i wybierz foldery, które chcesz udostępnić, a następnie wybierz opcję **Save Changes** (Zapisz zmiany).



Komputer Macintosh automatycznie przeprowadza ponowne skanowanie folderów, by możliwe było ich natychmiastowe udostępnienie.

Odtwarzanie plików z komputera

Uwaga: Przed rozpoczęciem odtwarzania treści multimedialnych z komputera należy sprawdzić, czy telewizor jest podłączony do sieci domowej i czy program serwera mediów jest odpowiednio skonfigurowany.

1. Włącz komputer i router.
2. Włącz telewizor.
3. Naciśnij przycisk  na pilocie zdalnego sterowania.
4. Wybierz opcję **[Przeglądaj PC]**, a następnie naciśnij przycisk **OK**. Gdy uruchomi się instalacja sieci, należy postępować zgodnie z instrukcjami wyświetlanymi na ekranie.
5. Jeśli zostanie wyświetlona przeglądarka treści, wybierz plik, a następnie naciśnij przycisk **OK**.
Rozpocznie się odtwarzanie prezentacji.
6. Naciskaj przyciski **Przyciski odtwarzania** na pilocie zdalnego sterowania, aby sterować odtwarzaniem.

Wyświetlanie zdjęć

- Aby odtwarzać pokaz slajdów, wybierz fotografię, a następnie naciśnij przycisk **OK**.
- Aby wstrzymać lub zatrzymać odtwarzanie, ponownie naciśnij przycisk **OK**.
- Aby przejść do poprzedniego lub następnego pliku, naciśnij przycisk  lub .

Naciśnij przycisk  **OPTIONS**, aby wybrać jedną z następujących opcji:

- **[Pokaż informacje]:** wyświetlanie informacji o pliku.
- **[Zatrzymaj]:** zatrzymanie pokazu slajdów.
- **[Obróć]:** obracanie pliku.
- **[Powtórz]:** powtórzenie pokazu slajdów.

Net TV i wideo online

Co można zrobić

Można korzystać z aplikacji internetowych (Apps), czyli stron internetowych specjalnie przystosowanych do telewizora. Aplikacjami internetowymi (Apps) można sterować za pomocą pilota zdalnego sterowania telewizora. Umożliwia to na przykład:

- Czytanie nagłówków gazet
- Oglądanie filmów
- Sprawdzanie prognozy pogody

Korzystaj z funkcji przechwytywania telewizji, aby oglądać przeoczone programy telewizyjne. Dostępność aplikacji przechwytywania telewizji jest różna w różnych krajach.

Aby sprawdzić, które programy telewizyjne są dostępne, należy wyświetlić przewodnik telewizyjny Net TV.

Więcej informacji na temat portalu Net TV można znaleźć na stronie forum Net TV:

www.supportforum.philips.com.

Uwagi:

- W każdym kraju są inne usługi Net TV.
- Niektóre strony mogą być wyświetlane niekompletnie. Niektóre funkcje są niedostępne, na przykład pobieranie plików lub funkcje, które wymagają dodatków.
- Usługi Net TV są aktualizowane automatycznie. Aby sprawdzić ostatnie aktualizacje, zmień **[Wszystko]** na **[Nowe]** w **[Galeria App]**.
- Strony w portalu Net TV są wyświetlane pojedynczo w trybie pełnoekranowym.
- Koninklijke Philips Electronics N.V. nie ponosi odpowiedzialności za zawartość i jakość zawartości dostarczanej przez dostawców zawartości.

Co jest potrzebne:

Aby skorzystać z portalu Net TV, należy wykonać następujące czynności:

1. W sieci domowej podłącz telewizor do Internetu.
2. W telewizorze skonfiguruj serwis Net TV.
3. W komputerze zarejestruj się w firmie Philips, aby korzystać z wyjątkowych przywilejów i otrzymywać aktualizacje informacji o produktach. Można zarejestrować się teraz lub później.

Uwagi:

- Aplikacje (Apps) Net TV można zablokować za pomocą 4-cyfrowego kodu. Wszystkie aplikacje dla dorosłych można zablokować jako jeden wybór.
- Po zablokowaniu serwisów dla dorosłych ogłoszenia i strony sieci web nieprzystosowane do serwisu Net TV pozostają dostępne.

Podłączanie telewizora do Internetu

W sieci domowej należy wykonać następujące połączenia:

1. Podłącz router z Internetem z użyciem połączenia o dużej szybkości.
2. Włącz router.
3. Zainstaluj sieć. Patrz część **Podłączanie telewizora > Komputer i Internet** (str. 66).

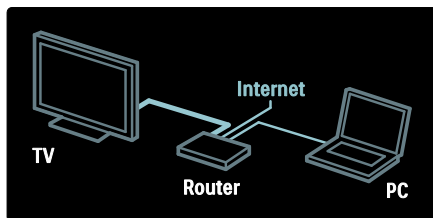

Konfigurowanie serwisu Net TV

1. Naciśnij przycisk **↑**, wybierz opcję **[Przeglądaj Net TV]**, a następnie naciśnij przycisk **OK**, aby potwierdzić wybór. Zostaną wyświetlone warunki użytkowania.
2. Aby potwierdzić warunki, naciśnij przycisk **OK**. Zostanie wyświetlone menu rejestracji.
3. Aby zarejestrować się w Klubie Philips, wybierz opcję **[Zarejestruj]**, a następnie naciśnij przycisk **OK**.
4. Potwierdź komunikat wyświetlony na ekranie.

Zostanie wyświetlone pytanie, czy chcesz zablokować serwisy dla dorosłych.

5. Aby zablokować serwisy dla dorosłych, wybierz opcję **[Zablokuj]**, a następnie naciśnij przycisk **OK**.

Aby pozostawić serwisy dla dorosłych niezablokowane, wybierz opcję **[Zostaw odblokowane]**, a następnie naciśnij przycisk **OK**.

6. Aby zablokować, wpisz 4-cyfrowy kod, a następnie naciśnij przycisk **OK**.

7. Ponownie wpisz 4-cyfrowy kod, a następnie naciśnij przycisk **OK**.

Zostanie wyświetlona strona główna portalu Net TV.

Dostęp do aplikacji (Apps) portalu Net TV

Pierwsza wyświetlona strona jest stroną główną portalu Net TV. Ikony na tej stronie reprezentują aplikacje (Apps).

- Aplikacje internetowe służą do przeglądania stron internetowych. Naciśnij przycisk **Przyciski nawigacji**, aby wybrać aplikację, a następnie przycisk **OK** w celu potwierdzenia.
- Więcej informacji można znaleźć w krótkim przewodniku Net TV.
- Aby dodać więcej aplikacji do strony głównej, należy otworzyć galerię aplikacji.
- Można zmienić ustawienia kraju i wybierać aplikacje z innych krajów

Dostęp do stron sieci web

1. Wybierz aplikację internetową, a następnie naciśnij przycisk **OK**.

2. **Przyciski numeryczne** na pilocie zdalnego sterowania telewizora umożliwiają wprowadzenie adresu sieci web.

Aby powrócić do strony domowej Net TV, naciśnij przycisk **Q FIND**.

Klawiatura ekranowa

Wybierz obszar do wpisania adresu sieci web, a następnie naciśnij przycisk **OK**.

Na ekranie zostanie wyświetlona klawiatura. Można ją wykorzystać do wpisania adresu sieci web.

Wyczyść pamięć aplikacji Net TV

Ostrzeżenie: Użycie tej opcji powoduje całkowite wyczyszczenie pamięci aplikacji Net TV.

Można całkowicie wyczyścić pamięć aplikacji Net TV, włącznie z ulubionymi adresami, kodem zabezpieczenia rodzicielskiego, hasłami, cookies i historią.

1. Naciśnij przycisk **▲**.
2. Wybierz kolejno: **[Konfiguracja] > [Ustawienia sieci]**.
3. Wybierz opcję **[Wyczyść pamięć aplikacji Net TV]**, a następnie naciśnij przycisk **OK**.

Opcje

Naciśnij przycisk **☰ OPTIONS**, aby wybrać następujące ustawienia:

- **[Usuń App]**
- **[Zablokuj App]**
- **[Odblokuj App]**
- **[Przenieś App]**

Pokaż pilota

Przyciski takie jak odtwarzanie **▶**, przewijanie **◀◀** i przewijanie do przodu **▶▶** można wyświetlić za pomocą opcji **[Pokaż pilota]**.

Naciśnij przycisk **☰ OPTIONS** i wybierz opcję **[Pokaż pilota]**. Przyciski ekranowe można wykorzystywać do sterowania podłączonego odtwarzacza audio lub wideo.

Wybierz żądany przycisk i naciśnij przycisk **OK**, aby wykonać jego funkcję. Naciśnij przycisk **↵**, aby ukryć przyciski ekranowe.

Wybieraj przyciski **P+** i **P-**, aby przewijać stronę sieci web w górę lub w dół.

Powiększ stronę

Aby powiększyć lub pomniejszyć widok strony internetowej, naciśnij przycisk **☰ OPTIONS** i wybierz opcję **[Powiększ stronę]**. Użyj suwaka, aby ustawić powiększenie.

Aby przewijać stronę internetową, naciskaj **Przyciski nawigacji**, przełączając w ten sposób podświetlenie poszczególnych elementów.

Załaduj ponownie stronę

Jeśli strona nie została pobrana poprawnie, pobierz ją ponownie.

Naciśnij przycisk **☰ OPTIONS** i wybierz opcję **[Załaduj ponownie stronę]**.

Informacje o bezpieczeństwie

Aby wyświetlić informacje o bezpieczeństwie strony, naciśnij przycisk **☰ OPTIONS** i

wybierz opcję **[Informacje o bezpieczeństwie]**.

Wypożyczanie filmów z Internetu

Telewizor umożliwia wypożyczanie filmów z internetowego sklepu wideo.

1. Otwórz stronę sklepu wideo. Może być konieczne zarejestrowanie się w serwisie lub wprowadzenie danych logowania.
2. Wybierz film wideo.
3. Dokonaj płatności internetowej.
4. Pobierz plik wideo.

Aby możliwe było wypożyczanie i pobieranie filmów wideo, telewizor musi być podłączony do Internetu za pomocą szybkiego łącza internetowego. Więcej informacji na temat połączenia sieciowego można znaleźć w części **Podłączanie telewizora > Komputery i Internet** (str. 66).

Konieczne jest również umieszczenie karty pamięci SD w gnieździe kart SD telewizora.

Pojemność karty pamięci SD

Należy użyć pustej karty pamięci SD typu SDHC klasy 6 o pojemności co najmniej 4 GB.

W przypadku filmów o wysokiej rozdzielczości pojemność karty SD powinna wynosić co najmniej 8 GB.

Uwaga: Jeśli prędkość zapisu będzie niewystarczająca do przesyłania pliku wideo, telewizor może odrzucić kartę SD.

Uwaga: Ten telewizor jest wyposażony w standardowe gniazdo kart SD, które może być używane tylko do wypożyczanych filmów wideo.

Należy postępować zgodnie z podanymi poniżej instrukcjami. Karta włożona nieprawidłowo może ulec uszkodzeniu. Cała istniejąca zawartość karty SD jest wymazywana przez pobranie wypożyczanych filmów wideo.

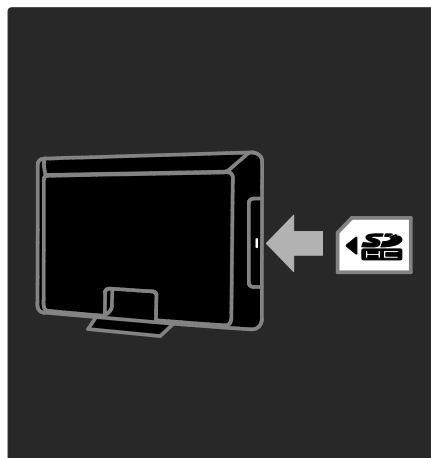

Formatowanie karty SD

Przed pobraniem wypożyczonych filmów karta SD musi zostać sformatowana.

1. Włącz telewizor.
2. Włóż kartę pamięci SD do gniazda kart pamięci SD z boku telewizora, jak na ilustracji. Telewizor automatycznie rozpocznie formatowanie karty.
3. Po sformatowaniu nie wyjmuj karty SD z gniazda.

Wyświetlanie strony sklepu wideo

1. Naciśnij przycisk **🏠**.
2. Wybierz opcję **[Przeglądaj Net TV]** i naciśnij przycisk **OK**.
3. Uruchom Galerię aplikacji, aby wyszukać dostępne sklepy wideo w Twoim kraju.
4. Naciśnij przycisk **Przyciski nawigacji**, aby wybrać urządzenie, a następnie przycisk **OK** w celu potwierdzenia. Ikona sklepu wideo zostanie umieszczona na stronie głównej.
5. Aby wyświetlić stronę sklepu, wybierz jej ikonę i naciśnij przycisk **OK**.

Wypożyczenie filmów wideo

Aby wypożyczyć film wideo, wybierz jego ikonę na stronie sklepu i naciśnij przycisk **OK**. Zwykle można wypożyczyć film na jeden dzień, na kilka dni, a nawet na godzinę. Procedura wyboru i wypożyczenia filmu różni się w zależności od sklepu.

Płatność

Sklep żąda zalogowania lub otwarcia nowego konta, jeśli użytkownik jeszcze go nie ma. Dane logowania mogą składać się z adresu e-mail i osobistego kodu PIN. Po zalogowaniu się można wybrać sposób płatności, w większości przypadków będzie to karta kredytowa lub kod weryfikacyjny.

Więcej informacji na temat warunków płatności można znaleźć na stronie internetowej sklepu.

- Aby wprowadzić kod numeryczny (PIN), naciśnij **Przyciski numeryczne** na pilocie zdalnego sterowania.
- Aby wprowadzić adres e-mail, wybierz pole tekstowe na stronie i naciśnij przycisk **OK**. Aby wprowadzić znak, wybierz go na klawiaturze i naciśnij przycisk **OK**.

Pobieranie filmów wideo

Po dokonaniu wpłaty można pobrać plik wideo do pamięci wideo. Podczas pobierania filmu możliwe jest oglądanie programów telewizyjnych do czasu, aż na telewizorze pojawi się komunikat, że film jest gotowy do odtworzenia.

W przypadku anulowania pobierania, możliwe jest wznowienie go do czasu upływu okresu ważności wypożyczenia.

Oglądanie filmów

1. Naciśnij przycisk **▲** i wybierz opcję **[Przeglądaj Net TV]**. Zostaną wyświetlone zainstalowane sklepy wideo.
2. Wybierz sklep, z którego chcesz wypożyczyć film, i naciśnij przycisk **OK**.
3. Zaloguj się w sklepie wideo online.
4. Wybierz film na liście pobranych plików wideo, a następnie naciśnij przycisk **OK**, aby go odtworzyć.

Gry

Dodawanie konsoli do gier

Przed rozpoczęciem podłącz konsolę do gier do telewizora. Przeczytaj rozdział **Podłączanie telewizora > Podłączanie urządzeń > Konsola do gier** (str. 60).

Aby mieć do niej łatwy dostęp, dodaj konsolę do gier do menu głównego.

1. Naciśnij przycisk **▲**.
2. Wybierz kolejno: **[Dodaj urządzenie] > [4:3]**, a następnie naciśnij przycisk **OK**.
3. Aby dodać konsolę do gier, postępuj zgodnie z instrukcjami wyświetlanymi na ekranie.



Inteligentne ustawienie obrazu - [Gra]

Ta **[Gra]** opcja **[Nastawy obrazu]** w ustawieniach menu optymalizuje obraz telewizyjny, aby grać bez opóźnień obrazu. Dodaj konsolę do gier do menu głównego jako **[4:3]**. Telewizor przełącza się na ustawienia do grania automatycznie.

Jeśli konsolę do gier dodano do menu główne jako odtwarzacz Blu-ray lub odtwarzacz DVD, przed rozpoczęciem gry zmień **[Nastawy obrazu]** ustawienie na **[Gra]**.

Zmień **[Nastawy obrazu]** ustawienie na **[Gra]**.

1. Naciśnij przycisk **≡ ADJUST**.
2. Wybierz kolejno opcje **[Nastawy obrazu] > [Gra]**, a następnie naciśnij przycisk **OK**.

Telewizor gotowy do grania.

Uwaga: nie zapomnij przywrócić ustawień **[Nastawy obrazu]** standardowych, gdy skończysz grać.

Rozpoczęcie gry w trybie dwóch graczy

Niektóre gry oferują granie w trybie wielu graczy i grę przy podzielonym ekranie. Ten telewizor jest wyposażony w technologię 3D. Dzięki temu można podzielić ekran i wyświetlać dwa oddzielne pełne ekrany. Obaj gracze patrzą na ten sam telewizor, ale widzą dwa różne ekrany do grania. Aby widzieć każdy ekran, obaj gracze potrzebują okularów do grania.

Co jest potrzebne:

- Użyj zestawu dla dwóch graczy z dwoma parami okularów Philips PTA436 (sprzedawanymi osobno).
- Podłączenie konsoli do gier do złącza HDMI w telewizorze.0

Rozpoczęcie gry w trybie dwóch graczy

1. W menu głównym wybierz konsolę do gier i naciśnij przycisk **OK**.
2. Rozpocznij grę na konsoli i wybierz tryb dla wielu lub dwóch graczy. Wybór trybu podziału ekranu.
3. Na pilocie naciśnij przycisk **⏏ ADJUST** i wybierz opcję **[Gra w 2 osoby]**.
4. Wybierz format podziału ekranu dla gry **[Konsola gier]** albo **[Góra / dół]**
5. Naciśnij przycisk **OK**. Telewizor wyświetli dwa ekrany jako pełne ekrany.

Aby patrzeć na dwa oddzielne ekrany, każdy gracz zakłada okulary z nalepką Player 1 lub Player 2.

Przełączanie się pomiędzy widokami

Aby wyświetlić menu gry lub jej wyniki, w trybie dwóch graczy można przełączać się między widokami ekranu podzielonego i całego.

Aby przełączać się między widokami, naciśnij przycisk **OK** na pilocie.

Kończenie gry w trybie dwóch graczy

Aby wyłączyć widok ekranu podzielonego, naciśnij przycisk **🏠 (Menu główne)** i wybierz inną akcję.

Uwaga: aby znowu oglądać treści 3D z odtwarzacza DVD, naciśnij przycisk **⏏ ADJUST**. Wybierz kolejno: **[Gra w 2 osoby]** > **[Wyłączony]** i naciśnij przycisk **OK**.

3 Korzystanie z dodatkowych funkcji telewizora

Wstrzymywanie obrazu telewizyjnego

Co można zrobić

Oglądając kanał cyfrowy, możesz wstrzymać obraz telewizyjny, aby odebrać pilny telefon lub zrobić sobie przerwę. Transmisja obrazu telewizyjnego jest wtedy zapisywana na dysku twardym USB podłączonym do telewizora i możesz go natychmiast odtworzyć.

Uwaga:

- Transmisję obrazu telewizyjnego można wstrzymać maksymalnie na 90 minut.

Co jest potrzebne:

Aby wstrzymać transmisję obrazu telewizyjnego, wykonaj następujące czynności:

- Dostroj telewizor na odbiór kanałów cyfrowych. Wstrzymywanie obrazu telewizyjnego działa tylko na kanałach telewizji cyfrowej. Patrz **Konfigurowanie telewizora > Kanały > Automatyczna instalacja** (str. 49).
- Podłącz do telewizora dysk twardy USB. Dysk twardy musi być zgodny ze standardem USB 2.0, zawierać przynajmniej 32 GB wolnego miejsca i umożliwiać przesyłanie danych z szybkością 30 MB/s.

Instalowanie dysku twardego

Aby móc wstrzymywać obraz telewizyjny, należy podłączyć do telewizora dysk twardy USB i go sformatować.

Uwaga:

- Firma Philips nie ponosi odpowiedzialności w sytuacji, gdy urządzenie pamięci USB nie jest obsługiwane przez telewizor, ani za uszkodzenie lub utratę danych zapisanych na tym urządzeniu.
- Formatowanie powoduje usunięcie wszystkich danych znajdujących się na dysku.
- Jeśli potrzebne są dodatkowe porty USB użyj koncentratora USB. Podczas formatowania dysku twardego nie podłączaj do telewizora żadnego innego urządzenia USB.
- Nie wolno przeciążać portu USB. Jeśli podłączasz urządzenie USB, które pobiera prąd o natężeniu przekraczającym 500 mA, musi ono dysponować własnym zewnętrznym zasilaczem.
- Po sformatowaniu dysku twardego USB na potrzeby tego telewizora, nie można używać go z innym telewizorem ani komputerem. Musi od tej pory być na stałe podłączony do tego telewizora.

1. Podłącz dysk twardy USB do portu USB z boku telewizora.
2. Włącz telewizor oraz dysk twardy, jeśli dysponuje on zewnętrznym zasilaniem.

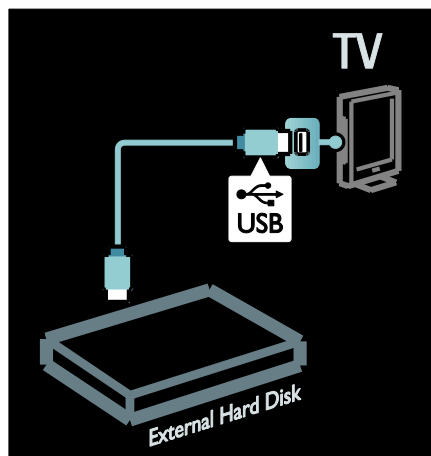

- Ustaw kanał telewizji cyfrowej i naciśnij przycisk **III** (wstrzymanie), aby rozpocząć formatowanie.
- Postępuj zgodnie z wyświetlanymi instrukcjami.

Ostrzeżenie:

Proces formatowania może być długotrwały. Dopóki proces ten się nie zakończy, nie wyłączaj telewizora ani nie odłączaj dysku twardego USB.

Wstrzymywanie transmisji obrazu telewizyjnego

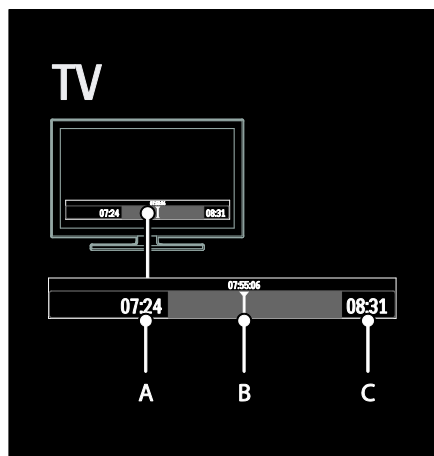

- Oglądając kanał cyfrowy, naciśnij przycisk **III** (wstrzymanie), aby wstrzymać transmisję obrazu telewizyjnego.
- Aby kontynuować oglądanie, naciśnij przycisk **▶** (odtwarzanie).

Na pasku statusu są podane następujące wskaźniki czasu:

- Kiedy program został wstrzymany po raz pierwszy.
 - Gdzie jest odtwarzany wstrzymany program.
 - Gdzie jest odtwarzany program na żywo.
- Naciskając przyciski **◀◀** (wstecz) lub **▶▶** (do przodu), możesz wybrać, od którego momentu chcesz rozpocząć oglądanie zapisanej transmisji.
 - Jeśli chcesz wrócić do oglądania nadawanego w danej chwili obrazu telewizyjnego, naciśnij przycisk **■** (stop).

Uwaga: W trakcie nagrywania nie można wstrzymywać transmisji obrazu telewizyjnego.



Zapisana na dysku twardego transmisja zostanie skasowana w przypadku wykonania dowolnej z następujących operacji:

- odłączenie dysku twardego USB;
- rozpoczęcie nagrywania programu;
- przełączenie telewizora w stan gotowości;
- zmiana kanału;
- zmiana źródła w celu oglądania obrazu z podłączonego urządzenia, np. odtwarzacza dysków Blu-ray lub dekodera cyfrowego.

Zmianianie prędkości odtwarzania

Naciśnij kilkakrotnie przycisk **◀◀** lub **▶▶**.

Powrót do początku transmisji obrazu telewizyjnego

Naciskaj przycisk strzałki w lewo, aż dojdiesz do początku zapisanej transmisji.

Nagrywanie programów telewizyjnych

Co można zrobić

Jeśli masz telewizor podłączony do Internetu, możesz nagrać ulubiony program telewizyjny lub zaprogramować nagrywanie transmisji cyfrowej na dysku twardym USB.

Możesz rozpocząć nagrywanie i zarządzać nagranymi plikami z poziomu elektronicznego programu telewizyjnego w telewizorze. Patrz **Korzystanie z telewizora > Oglądanie telewizji > Wyświetlanie programu telewizyjnego** (str. 18).

Uwaga: W niektórych krajach funkcja nagrywania jest niedostępna.

Co jest potrzebne:

Aby nagrywać programy telewizyjne, wykonaj następujące czynności:

- Dostrój telewizor na odbiór kanałów telewizji cyfrowej (transmisja DVB lub podobna). Patrz **Konfigurowanie telewizora > Kanały > Automatyczna instalacja** (str. 49).
- Upewnij się, że telewizor jest połączony z Internetem poprzez łącze szerokopasmowe. Patrz część **Podłączanie telewizora > Komputery i Internet**. (str. 66)
- Podłącz do telewizora dysk twardy USB. Dysk twardy musi być zgodny ze standardem USB 2.0, zawierać przynajmniej 250 GB wolnego miejsca i umożliwiać przesyłanie danych z szybkością 30 MB/s.

Uwaga: Ten sam dysk twardy może być używany do nagrywania i wstrzymywania odbioru programów telewizyjnych.

Aby sprawdzić, czy program telewizyjny obsługuje nagrywanie:

Naciśnij przycisk  i wybierz opcję **[Przewodnik telewizyjny]**. Jeśli na stronie programu telewizyjnego znajduje się przycisk **[Nagrywanie telewizji]**, możesz programować nagrania i zarządzać nimi.

Jeśli przycisk **[Nagrywanie telewizji]** nie jest widoczny, sprawdź, czy dane w programie telewizyjnym mogą być aktualizowane przez sieć. Wybierz kolejno opcje  > **[Konfiguracja]** > **[Ustawień telewizora]** > **[Preferencje]** > **[Przewodnik telewizyjny]** > **[Z sieci]**.

Instalowanie dysku twardego

Aby móc nagrywać program telewizyjny, należy podłączyć do telewizora dysk twardy USB i go sformatować.

Uwaga:

- Firma Philips nie ponosi odpowiedzialności w sytuacji, gdy urządzenie pamięci USB nie jest obsługiwane przez telewizor, ani za uszkodzenie lub utratę danych zapisanych na tym urządzeniu.
- Proces formatowania powoduje usunięcie wszelkich danych zapisanych na dysku twardym USB.
- Dysk twardy USB jest sformatowany wyłącznie dla tego telewizora. Musi od tej pory być na stałe podłączony do tego telewizora. Z przechowywanych na nim nagrań nie można korzystać na innym telewizorze lub komputerze. Nie należy kopiować ani zmieniać plików z nagraniami na dysku twardym USB za pomocą jakiegokolwiek aplikacji komputerowej. Spowoduje to uszkodzenie nagrań.
- Nie wolno przeciążać portu USB. Jeśli podłączane jest urządzenie USB, które pobiera prąd o natężeniu przekraczającym 500 mA, musi ono dysponować własnym zewnętrznym zasilaczem.

1. Podłącz dysk twardy USB do portu USB z boku telewizora. Jeśli potrzebne są dodatkowe porty USB użyj koncentratora USB.

Uwaga: W przypadku używania koncentratora USB podczas formatowania dysku twardego USB nie należy podłączać żadnego innego urządzenia USB do telewizora.

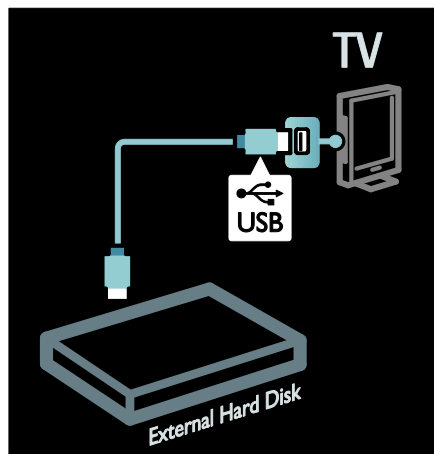

2. Włącz telewizor oraz dysk twardy, jeśli dysponuje on zewnętrznym zasilaniem.
3. Dostrój telewizor na kanał cyfrowy, a następnie naciśnij przycisk **III** (wstrzymanie), aby rozpocząć formatowanie.
4. Postępuj zgodnie z wyświetlanymi instrukcjami, aby przeprowadzić proces formatowania.

Ostrzeżenie: Proces formatowania może być długotrwały. Dopóki proces ten się nie zakończy, nie wyłączaj telewizora ani nie odłączaj dysku twardego USB.

Rozpoczęcie nagrywania

Nagrywanie za pomocą przycisku nagrywania

Aby nagrać oglądany w danej chwili program, jeśli pilot do telewizora zawiera przycisk ● (nagrywanie):

1. Naciśnij przycisk ● (nagrywanie). Natychmiast rozpocznie się nagrywanie i zostanie wyświetlone okno, w którym można wybrać godzinę zakończenia nagrywania.
2. Wybierz opcję **[Zaplanuj]** i naciśnij przycisk **OK**, aby zatwierdzić godzinę zakończenia.

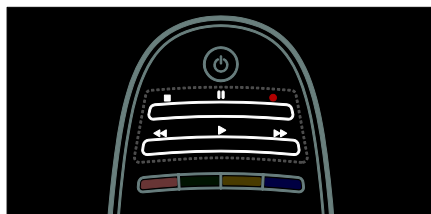

Jeśli pilot do telewizora nie zawiera przycisku ● :

1. Naciśnij przycisk **▲** i wybierz opcję **[Przewodnik telewizyjny]**.
2. Mając zaznaczony bieżący program telewizyjny, naciśnij przycisk **☰ OPTIONS** i wybierz opcję **[Nagrywaj]**. Telewizor ustawi godzinę zakończenia programu jako godzinę zakończenia nagrywania.
3. Wybierz opcję **[Zaplanuj]** i naciśnij przycisk **OK**, aby rozpocząć nagrywanie.

Aby natychmiast zatrzymać nagrywanie, naciśnij przycisk **■** (stop).

Uwagi:

- W trakcie nagrywania nie możesz zmieniać kanałów telewizyjnych.
- W trakcie nagrywania nie możesz wstrzymywać transmisji obrazu telewizyjnego.

Planowanie nagrania

Można zaplanować nagrywanie programów w danym dniu na kilka dni do przodu (maks. 8 dni).

1. Aby zaplanować nagrywanie, naciśnij przycisk  i wybierz **[Przewodnik telewizyjny]**. Na stronie przewodnika po programach wybierz kanał i program, który chcesz nagrać.
 - Aby przewijać programy, naciśnij prawe lub lewe przyciski nawigacyjne. Aby wybrać kanał z listy, możesz wprowadzić jego numer.
 - Aby zmienić datę, wybierz ją u góry strony i naciśnij **OK**. Wybierz datę i naciśnij przycisk **OK**.

2. Wybierz program, naciśnij przycisk  **OPTIONS** i wybierz opcję **[Nagrywaj]**.
3. Możesz zmienić czas nagrywania, aby dodać zapas po zakończeniu programu. Wybierz opcję **[Zaplanuj]** i naciśnij przycisk **OK**. Program jest teraz zaplanowany do nagrywania.

Gdy programy zaplanowane do nagrywania zachodzą na siebie, wyświetlane jest automatyczne ostrzeżenie.

Jeśli planujesz nagrywać program podczas swojej nieobecności, pamiętaj, aby zostawić telewizor w trybie uśpienia i nie wyłączać dysku twardego USB.

Programowanie nagrywania

Aby ręcznie zaprogramować nagrywanie, które nie jest związane z żadnym programem:

1. Na stronie programu telewizyjnego naciśnij przycisk  **OPTIONS**, wybierz opcję **[Nagrywanie ręczne]** i naciśnij przycisk **OK**.
2. W oknie dialogowym ustaw kanał, datę i przedział czasowy.
3. Wybierz opcję **[Zaplanuj]** i naciśnij przycisk **OK**.

Informacje o programie

Aby wyświetlić więcej informacji o programie, wybierz go w przewodniku telewizyjnym i naciśnij przycisk **OK**. W zależności od statusu programu możesz zacząć jego oglądanie, zaplanować nagrywanie, odtworzyć nagranie lub usunąć nagranie z tej strony.

Zarządzanie nagraniami

Lista nagrań

Aby wyświetlić listę nagrań i zaprogramowanych nagrań, wybierz przycisk **[Nagrywanie telewizji]** nad programem telewizyjnym i naciśnij przycisk **OK**.





Uwaga: Przycisk **[Nagrywanie telewizji]** zmienia się na **[[{0} nagrań]po dokonaniu nagrań programów telewizyjnych. Liczba przed przyciskiem wskazuje, ile nagrań zostało dokonanych.**

Na tej stronie można:

- wybrać nagranie do oglądania,
- usunąć nagranie,
- zaplanować nagranie niepowiązane z programem telewizyjnym,
- anulować zaplanowane nagranie,
- wyświetlić ilość wolnego miejsca na dysku.

Oglądanie nagrania

Wybierz nagranie z listy nagrań i naciśnij przycisk **OK**. Rozpocznie się odtwarzanie nagrania.

Do sterowania odtwarzaniem możesz używać przycisków na pilocie  (odtwarzaj),  (do przodu),  (cofnij),  (wstrzymaj) lub  (zatrzymaj).

Usuwanie nagrania

Aby usunąć istniejące nagranie:

1. Zaznacz nagranie na liście i naciśnij przycisk  **OPTIONS**.
2. Wybierz opcję **[Usuń nagranie]** i naciśnij przycisk **OK**.

Anulowanie zaplanowanego nagrania

Aby anulować zaplanowane nagranie:

1. Zaznacz nagranie i naciśnij przycisk **≡** **OPTIONS**.
2. Wybierz opcję **[Anuluj nagrywanie]** i naciśnij przycisk **OK**.

Wygaśnięcie nagrania

Nadawcy mogą nałożyć ograniczenia czasowe na nagranie, zezwalając na oglądanie go tylko przez pewną liczbę dni po nadaniu programu. Obok nagrania na liście może być podana liczba dni pozostałych do jego wygaśnięcia. Jeśli nagranie wygaśnie, nie można go odtworzyć.

Nieudane nagrania

Jeśli zaplanowane nagranie zostanie zablokowane przez nadawcę lub nagranie nie zostanie dokonane zgodnie z harmonogramem, na liście nagrań będzie to zaznaczone symbolem **[Niepow.]**.

Oglądaj HbbTV

Co można zrobić

Niektórzy nadawcy kanałów cyfrowych oferują interaktywne funkcje HbbTV (Hybrid Broadcast Broadband TV).

Dzięki HbbTV nadawcy uzupełniają swój zwykły program telewizyjny o różne informacje i rozrywkę. Dostęp do tych treści jest interaktywny. Możesz zareagować na program lub oddać głos, zrobić zakupy online lub zapłacić za program udostępniany odpłatnie.

Aby w pełni wykorzystać funkcjonalność usługi HbbTV, podłącz telewizor do Internetu. Więcej informacji na temat podłączania telewizora do Internetu znajdziesz w sekcji **Podłączanie telewizora > Komputery i Internet** (str. 66).

Uwaga: ta funkcja nie pozwala pobierać plików na telewizor.

Dostęp do HbbTV

Po włączeniu kanału z usługą HbbTV interaktywne strony zostaną automatycznie otwarte lub w którymś momencie otrzymasz propozycję ich otwarcia.

Aby otworzyć stronę, trzeba nacisnąć czerwony przycisk lub **OK** na pilocie – to zależy od nadawcy.

Aby zamknąć strony HbbTV, wybierz odpowiedni przycisk na ekranie i naciśnij przycisk **OK**.

Poruszanie się po stronach HbbTV

Do poruszania się po stronach HbbTV służą przyciski nawigacji, kolorowe przyciski, przyciski numeryczne i przycisk **↶** (wstecz).

Oglądając film na stronach HbbTV, możesz używać przycisków **▶** (odtwarzaj), **||** (wstrzymaj) i **■** (zatrzymaj).



Telegazeta HbbTV

Niektórzy nadawcy oferują telegazetę w usłudze HbbTV. W zależności od nadawcy obsługa telegazety w usłudze HbbTV może wymagać połączenia z Internetem.

Do nawigacji w telegazecie HbbTV służą te same przyciski, co do poruszania się po stronach HbbTV.

Blokowanie HbbTV

Blokowanie HbbTV z określonego kanału

1. Naciśnij przycisk **☰ OPTIONS**.
2. Wybierz kolejno **[HbbTV na tym kanale]** > **[Wyłączony]**.

Blokowanie HbbTV na wszystkich kanałach

1. Naciśnij przycisk **🏠 (Menu główne)** i wybierz opcję **[Konfiguracja]**.
2. Wybierz kolejno **[Ustawień telewizora]** Ustawienia telewizora > **[Preferencje]** > **[HbbTV]** > **[Wył.]**.

Wyświetlanie telegazety

Wybór strony

1. Wybierz kanał, w którym jest nadawana telegazeta, a następnie naciśnij przycisk **TEXT**.
2. Aby wybrać stronę, wykonaj jedną z poniższych czynności:
 - Wpisz numer strony za pomocą przycisków **Przyciski numeryczne**.
 - Naciśnij przycisk **▲▼** lub **◀▶**, aby wyświetlić następną lub poprzednią stronę.
 - Za pomocą przycisku **Kolorowych przycisków** wybierz pozycję oznaczoną kolorami.
3. Naciśnij przycisk **↩**, aby wyjść z menu.

Opcje telegazety

1. W trakcie wyświetlania telegazety naciśnij przycisk **☰ OPTIONS**.
2. Zaznacz jedną z następujących opcji:
 - **[Zatrzymaj stronę] / [Odblokuj stronę]**: zamrażanie i odmrążanie bieżącej strony.
 - **[Podwójny obraz] / [Pełny ekran]**: włączanie i wyłączanie telegazety na podzielonym ekranie. Przycisk ten umożliwia dzielenie obrazu i wyświetlanie bieżącego kanału lub źródła po lewej stronie ekranu, z telegazetą wyświetlaną po prawej stronie.

- **[Przegląd T.O.P.]**: dzięki tematom telegazety (T.O.P.) można przejść od jednego tematu do innego bez używania numerów stron.
 - **[Powiększanie] / [Normalny obraz]**: powiększenie strony. Naciśnij przycisk **Przyciski nawigacji**, aby przesunąć powiększony ekran.
 - **[Odkryj]**: umożliwia ukrywanie lub pokazywanie ukrytych na stronie informacji, np. rozwiązań zagadek i łamigłówek.
 - **[Przeglądanie podstron]**: jeśli dostępne są podstrony, każda z nich jest pokazywana automatycznie.
 - **[Język]**: przełączanie na inną grupę języków, aby poprawnie wyświetlać różne zestawy znaków.
3. Naciśnij przycisk **☰ OPTIONS**, aby wyjść z menu.

Język teletekstu

Niektórzy nadawcy telewizji cyfrowej udostępniają telegazetę w kilku językach. Możesz ustawić podstawowy i dodatkowy język.

1. Naciśnij przycisk **🏠**.
2. Wybierz kolejno: **[Konfiguracja]** > **[Ustawienia kanału]** lub **[Ustawienia satelity]**.
3. Wybierz opcję **[Języki]** > **[Główna telegazeta]** lub **[Dodatkowa telegazeta]**.
4. Wybierz preferowane języki telegazety, a następnie naciśnij przycisk **OK**.

Podstrony

Jedna strona telegazety może zawierać kilka podstron. Podstrony te są wyświetlane na pasku obok głównego numeru strony.

Jeśli na stronie telegazety są dostępne podstrony, naciśnij przycisk **◀** lub **▶**, aby je wybierać.

Wyszukiwanie

1. W trybie telegazety naciśnij przycisk **OK**, aby podświetlić pierwsze słowo lub numer.
2. Naciśnij przycisk **Przyciski nawigacji**, aby pominąć słowo lub numer, które mają zostać wyszukane.
3. Naciśnij przycisk **OK**, aby rozpocząć wyszukiwanie.
4. Aby zakończyć wyszukiwanie, naciskaj przycisk **▲** aż żadne słowo lub numer nie będą podświetlone.

Telegazeta cyfrowa

Niektórzy nadawcy telewizji cyfrowej oferują dedykowane cyfrowe usługi tekstowe lub usługi interaktywne w kanałach telewizji cyfrowej, np. BBC1.

W trybie telegazety cyfrowej:

- **Przyciski nawigacji** pozwalają wybrać lub podświetlić żądane elementy.
- **Kolorowych przycisków** pozwalają wybrać opcję, którą należy zatwierdzić lub aktywować, naciskając przycisk **OK**.

Uwaga: Cyfrowe usługi tekstowe są blokowane, jeśli nadawane są napisy dialogowe i w telewizorze została włączona opcja. Zapoznaj się z częścią **Korzystanie z dodatkowych funkcji telewizora > Korzystanie z napisów dialogowych** (str. 41).

Telegazeta 2.5

Telegazeta 2.5 zapewnia żywsze kolory i lepszą grafikę niż zwykła telegazeta. Jeśli jest ona nadawana przez kanał, zostaje włączona domyślnie.

Włączanie i wyłączanie telegazety 2.5

1. Naciśnij przycisk **▲**.
2. Wybierz kolejno: **[Konfiguracja] > [Ustawień telewizora] > [Preferencje]**.
3. Wybierz opcję **[Teletekst 2.5] > [Włączony]** lub **[Wyłączony]**, a następnie naciśnij przycisk **OK**.

Korzystanie z wyłączników i blokad

Zegar

Na ekranie telewizora można wyświetlić zegar. Zegar wskazuje czas nadawany przez operatora serwisu telewizyjnego.

Wyświetlanie zegara telewizora

1. W trakcie oglądania telewizji naciśnij przycisk **≡ OPTIONS**.
2. Wybierz opcję **[Status]**, a następnie naciśnij przycisk **OK**.

Zegar jest wyświetlany w prawym dolnym rogu ekranu telewizora.

Zmiana trybu zegara

Wskazanie zegara jest automatycznie synchronizowane z uniwersalnym czasem koordynowanym (UTC). Jeśli telewizor nie może odbierać transmisji UTC, ustaw tryb zegara na wartość **[Ręczny]**.

1. W trakcie oglądania telewizji naciśnij przycisk **▲**.
2. Wybierz kolejno: **[Konfiguracja] > [Ustawień telewizora] > [Preferencje]**.
3. Wybierz kolejno: **[Zegar] > [Automat. tryb zegara]**.
4. Wybierz opcję **[Automatyczny]**, **[Ręczny]** lub **[Zależne od dostępności w danym kraju]**, a następnie naciśnij przycisk **OK**.

Włączanie i wyłączanie czasu letniego

W przypadku gdy dla trybu zegara ustawiono wartość **[Zależne od dostępności w danym kraju]** można włączyć lub wyłączyć czas letni odpowiednio do strefy czasowej.

1. W menu **[Zegar]** wybierz kolejno opcje **[Ustawienia dzienne] > [Ustawienia dzienne włączone]** lub **[Ustawienia dzienne wyłączone]**, a następnie naciśnij przycisk **OK**. Czas letni został włączony lub wyłączony.

Ręczne ustawianie zegara

Jeśli wybrano tryb **[Ręczny]** zegara, należy ręcznie ustawić datę i godzinę.

1. W menu **[Zegar]** wybierz opcję **[Data]** lub **[Czas]**, a następnie naciśnij przycisk **OK**.
2. Za pomocą **Przyciski nawigacji** dokonaj wyboru.
3. Wybierz opcję **[Wykonane]**, a następnie naciśnij przycisk **OK**.

Wyłącznik czasowy

Wyłącznik czasowy powoduje przełączenie telewizora do trybu gotowości po upływie określonego czasu. Zawsze można wyłączyć telewizor wcześniej bądź ponownie ustawić czas podczas odliczania.

1. Naciśnij przycisk **▲**.
2. Wybierz kolejno: **[Konfiguracja]** > **[Ustawień telewizora]** > **[Preferencje]** > **[Wyłącznik czasowy]**.
3. Naciśnij przycisk **Przyciski nawigacji**, aby ustawić wyłącznik czasowy.

Wyłącznik czasowy można ustawić maksymalnie na 180 minut w odstępach co 5 minut. Ustawienie zero minut oznacza, że funkcja jest wyłączona.

4. Naciśnij przycisk **OK**, aby aktywować wyłącznik czasowy. Telewizor przechodzi do trybu gotowości po upływie określonego czasu.

Blokowane funkcje

Aby chronić dzieci przed nieodpowiednimi programami telewizyjnymi, można zablokować telewizor albo programy z ograniczeniem wiekowym.

Ustawianie lub zmiana kodu blokowanych funkcji

1. Naciśnij przycisk **▲**.
2. Wybierz kolejno: **[Konfiguracja]** > **[Ustawienia kanału]** > **[Blokowane funkcje]**.
3. Wybierz opcję **[Ustaw kod]** lub **[Zmień kod]**.
4. Wprowadź kod za pomocą przycisku **Przyciski numeryczne**.

Wskazówka: Jeśli nie pamiętasz kodu, wprowadź „8888”, aby zastąpić wszystkie istniejące kody.

Blokowanie i odblokowywanie kanałów

1. W menu **Blokowane funkcje** wybierz opcję **[Blokada kanału]**.
2. Wprowadź kod blokowanych funkcji za pomocą przycisku **Przyciski numeryczne**. Zostanie wyświetlone menu **[Blokada kanału]**.
3. Wybierz kanały do zablokowania lub odblokowania.

Nadzór rodzicielski

Niektórzy nadawcy telewizji cyfrowej stosują w swoich programach ograniczenia wiekowe. Telewizor można ustawić w taki sposób, aby wyświetlać tylko programy z ograniczeniem niższym niż wiek dziecka.

1. Naciśnij przycisk **▲**.
2. Wybierz kolejno: **[Konfiguracja]** > **[Ustawienia kanału]** lub **[Ustawienia satelity]**.
3. Wybierz kolejno: **[Blokowane funkcje]** > **[Zab. rodzicielski]**.

Zostanie wyświetlony komunikat z żądaniem wprowadzenia kodu blokowanych funkcji.

4. Wprowadź kod blokowanych funkcji za pomocą przycisku **Przyciski numeryczne**.
5. Wybierz poziom ograniczenia wiekowego, a następnie naciśnij przycisk **OK**. Zostaną zablokowane wszystkie programy przekraczające wybrane ograniczenie wiekowe.

Więcej informacji na temat kodów blokowanych funkcji znajduje się w części **Korzystanie z dodatkowych funkcji telewizora > Korzystanie z wyłączników i blokad > Blokowane funkcje** (str. 40).

Wyświetlanie napisów

Kanały analogowe

1. Przełącz telewizor na kanał telewizyjny korzystający z sygnału analogowego.
 2. Naciśnij przycisk **TEXT**.
 3. Wprowadź trzycyfrowy numer strony napisów dialogowych (zwykle 888).
 4. Naciśnij przycisk , aby zamknąć ekran telegazety.
- Napisy zostaną wyświetlone, jeśli są dostępne.

Kanały cyfrowe

1. Naciśnij przycisk  **OPTIONS**.
2. Wybierz opcję **[Napisy]**, a następnie naciśnij przycisk **OK**.
3. Wybierz opcję **[Napisy wyt.]**, **[Napisy wł.]** lub **[Włącz, gdy wyciszony]**, a następnie naciśnij przycisk **OK**.

Uwaga:

- Jeśli aplikacja MHEG jest uaktywniona, napisy nie są wyświetlane.
- W przypadku wybrania opcji **[Włącz, gdy wyciszony]** napisy będą wyświetlane tylko wtedy, kiedy zostanie naciśnięty przycisk , aby wyciszyć dźwięk.

Język napisów

W niektórych kanałach cyfrowych można zmienić język napisów.

1. Naciśnij przycisk .
2. Wybierz kolejno **[Konfiguracja] > [Ustawienia kanału]** lub **[Ustawienia satelity] > [Język napisów]**.
3. Wybierz opcję **[Główne napisy]** lub **[Dodatkowe napisy]** dla preferowanego języka.
4. Naciśnij przycisk **OK**, aby potwierdzić wybór.

Wskazówka: Można także nacisnąć przycisk  **OPTIONS > [Język napisów]**.

Wyświetlanie Scenea

Co można zrobić

Można wyświetlać domyślny obraz jako tapetę na ekranie telewizora. Można także pobrać inny obraz jako tapetę.

Jeśli wyłącznik czasowy jest wyłączony, tapeta będzie wyświetlana przez 240 minut. W przeciwnym razie tapeta będzie wyświetlana do momentu zadziałania wyłącznika czasowego.

Co jest potrzebne:

Aby użyć inny obraz jako tapetę, należy dysponować urządzeniem pamięci USB zawierającym obraz o objętości mniejszej niż 1 MB.

Włączanie

1. Naciśnij przycisk .
2. Wybierz opcję **[Scenea]**, a następnie naciśnij przycisk **OK**.

Zostanie wyświetlony obraz domyślny.

Uwaga: Tapeta jest wyświetlana w czasie działania wyłącznika czasowego. Więcej informacji na temat wyłącznika czasowego można znaleźć w części **Korzystanie z dodatkowych funkcji telewizora > Korzystanie z wyłączników i blokad > Wyłącznik czasowy** (str. 40).

Ustawianie tapety na ekranie telewizora

Jako tapetę można pobrać inny obraz.

Uwaga: Pobranie nowego obrazu powoduje usunięcie istniejącego obrazu.

1. Podłącz urządzenie USB do telewizora.
2. Naciśnij przycisk .
3. Wybierz opcję **[Przeglądaj USB]**, a następnie naciśnij przycisk **OK**.

4. Wybierz zdjęcie, a następnie naciśnij przycisk **☰ OPTIONS**.
5. Wybierz opcję **[Ustawiono jako Scenea]**, a następnie naciśnij przycisk **OK**.
6. Wybierz opcję **[Tak]**, a następnie naciśnij przycisk **OK**.
7. Naciśnij dowolny przycisk, aby zamknąć ekran Scenea.

Ustawianie trybu Scenea LoungeLight

Gdy telewizor znajduje się w trybie gotowości, można włączyć funkcję Ambilight i uzyskać w pomieszczeniu efekt LoungeLight z użyciem tapety. Funkcja Ambilight jest dostępna tylko w niektórych modelach.

Gdy telewizor jest w trybie gotowości, naciśnij przycisk **AMBILIGHT** z przodu telewizora.

Uwaga: Włączanie trybu LoungeLight może trwać ponad 5 sekund.

Aby wybrać inny kolor trybu LoungeLight, należy się zapoznać z częścią **Korzystanie z telewizora > Funkcja Ambilight > Konfiguracja** (str. 23).

Korzystanie z funkcji EasyLink

Co można zrobić

Korzystanie z dodatkowych funkcji urządzeń zgodnych ze standardem HDMI-CEC z użyciem rozszerzonych funkcji sterowania Philips EasyLink. Jeśli urządzenia zgodne ze standardem HDMI-CEC są podłączone za pośrednictwem złącza HDMI, można nimi jednocześnie sterować za pomocą pilota zdalnego sterowania telewizora.

Uwaga: Inni producenci opisują funkcjonalność HDMI-CEC w inny sposób. Niektóre przykłady to: Anynet (Samsung), Aquos Link (Sharp) i BRAVIA Sync (Sony). Nie wszystkie marki urządzeń są w pełni zgodne z funkcją Philips EasyLink.

Po włączeniu funkcji Philips EasyLink dostępne są następujące funkcje:

Odtwarzanie jednym przyciskiem

Podczas odtwarzania zawartości z urządzenia zgodnego ze standardem HDMI-CEC telewizor włącza się w trybu gotowości i przełącza na odpowiednie źródło.

Przechodzenie w tryb gotowości jednym przyciskiem

Po naciśnięciu przycisku **⏻** na pilocie zdalnego sterowania telewizor i wszystkie urządzenia zgodne ze standardem HDMI-CEC przechodzą do trybu gotowości.

Sterowanie dźwiękiem

Jeśli jest podłączone urządzenie zgodne ze standardem HDMI-CEC zawierające głośniki, można słuchać dźwięku z tych głośników zamiast z głośników telewizora.

Więcej informacji na temat wyjścia audio telewizora można znaleźć w części

Korzystanie z dodatkowych funkcji telewizora > Korzystanie z funkcji EasyLink > Wybór wyjścia głośnika (str. 44).

Pilot zdalnego sterowania EasyLink

Można sterować kilkoma urządzeniami zgodnymi ze standardem HDMI-CEC za pomocą pilota zdalnego sterowania telewizora.

Aby włączyć zdalne sterowanie funkcji EasyLink, należy zapoznać się z częścią

Korzystanie z dodatkowych funkcji telewizora > Korzystanie z funkcji EasyLink > Równoczesne sterowanie urządzeniami (str. 43).

Zachowywanie jakości obrazu

Jeśli jakość obrazu w telewizorze jest zakłócana przez czynności przetwarzania obrazu w innych urządzeniach, przełącz telewizor na Pixel Plus Link.

Aby włączyć funkcję Pixel Plus Link, należy zapoznać się z częścią **Korzystanie z dodatkowych funkcji telewizora > Korzystanie z funkcji EasyLink > Zachowywanie jakości obrazu** (str. 45).

Maksymalizacja obszaru wyświetlania w filmach wideo z napisami

W czasie wyświetlania napisów w filmie wideo można maksymalnie powiększyć obszar wyświetlania wideo. Niektóre napisy mogą być wyświetlane w postaci oddzielnego paska napisów pod obrazem wideo, co ogranicza obszar wyświetlania wideo. Po włączeniu funkcji automatycznego przesuwania napisów są one wyświetlane na górze obrazu wideo, co maksymalnie powiększa obszar wyświetlania wideo.

Aby włączyć funkcję automatycznego przesuwania napisów, należy się zapoznać z częścią **Korzystanie z dodatkowych funkcji telewizora > Korzystanie z funkcji EasyLink > Maksymalizacja obszaru wyświetlania w filmach wideo z napisami** (str. 45).

Słuchanie z innego urządzenia w trybie gotowości

Można słuchać z podłączonego urządzenia zgodnego ze standardem HDMI-CEC za pośrednictwem głośników telewizora, nawet gdy telewizor jest w trybie gotowości.

Aby włączyć tę funkcję, należy się zapoznać z częścią **Korzystanie z dodatkowych funkcji telewizora > Korzystanie z funkcji EasyLink > Słuchanie z innego urządzenia, gdy telewizor jest w trybie gotowości** (str. 45).

Co jest potrzebne:

Aby w pełni korzystać z zaawansowanych funkcji sterowania Philips EasyLink, należy wykonać następujące czynności:

- Podłącz co najmniej dwa urządzenia zgodne ze standardem HDMI-CEC za pośrednictwem złącza HDMI
- Odpowiednio skonfiguruj każde z urządzeń zgodnych ze standardem HDMI-CEC
- Włącz funkcję EasyLink

Włączanie

Włączanie i wyłączenie funkcji EasyLink

Uwaga: Jeśli nie zamierzasz korzystać z funkcji Philips Easylink, wyłącz ją.

1. Naciśnij przycisk .
2. Wybierz kolejno: **[Konfiguracja]** > **[Ustawień telewizora]** > **[EasyLink]**.
3. Wybierz opcję **[Wł.]** lub **[Wył.]**, a następnie naciśnij przycisk **OK**.



Równoczesne sterowanie urządzeniami

W przypadku połączenia kilku urządzeń HDMI-CEC, które obsługują to ustawienie, wszystkie te urządzenia będą reagować na pilota zdalnego sterowania telewizora.

Uwaga: To zaawansowane ustawienie. Urządzenia, które nie obsługują tego ustawienia, nie będą odpowiadały na polecenia z pilota telewizora.

1. Naciśnij przycisk .
2. Wybierz kolejno: **[Konfiguracja]** > **[Ustawień telewizora]** > **[EasyLink]**.
3. Wybierz opcję **[Pilot EasyLink]** > **[Włączony]** lub **[Wyłączony]**.
4. Naciśnij przycisk **OK**, aby włączyć funkcję.

Uwagi:

- Aby przełączyć pilota z powrotem na sterowanie telewizora, naciśnij przycisk , a następnie wybierz opcję **[Oglądanie telewizyj]**.
- Aby sterować innym urządzeniem, naciśnij przycisk , a następnie wybierz to urządzenie z menu głównego.
- Aby zakończyć, naciśnij przycisk .

Przyciski EasyLink

Urządzeniami zgodnymi ze standardem HDMI-CEC można sterować za pomocą następujących przycisków na pilocie telewizora:

- **OK:** uruchamianie, przerywanie i wznowianie odtwarzania z podłączonego urządzenia, aktywowanie wyboru lub dostęp do menu urządzenia.

- **◀ (Wstecz) / ▶ (Dalej):** dwukierunkowe przeszukiwanie zawartości podłączonego urządzenia.
- **Przyciski numeryczne:** wybieranie tytułu, rozdziału lub ścieżki.
- **Przyciski odtwarzania:** sterowanie odtwarzaniem wideo lub muzyki.
- **Tryb gotowości:** wyświetlanie menu podłączonego urządzenia.
- **🏠:** wyświetlanie menu telewizora.
- **⏻ (Tryb gotowości):** przełączenie telewizora oraz podłączonego urządzenia do trybu gotowości.

Inne przyciski EasyLink są dostępne na ekranowym pilocie zdalnego sterowania (OSRC).

Przełączenie do pilota ekranowego (OSRC)

1. W trakcie oglądania treści z podłączonego urządzenia naciśnij przycisk **☰ OPTIONS**.
2. Wybierz opcję **[Wyświetl przyciski urządzenia]**, a następnie naciśnij przycisk **OK**.
3. Wybierz przycisk ekranowy, a następnie naciśnij przycisk **OK**.
4. Naciśnij przycisk **↩**, aby wyjść.

Wybór wyjścia głośnika

Jeśli podłączone urządzenie jest zgodne ze standardem HDMI Audio Return Channel (HDMI ARC), można przesyłać dźwięk telewizora przez kabel HDMI. Dodatkowy kabel jest zbędny. Upewnij się, że urządzenie jest podłączone do złącza HDMI ARC w telewizorze. Patrz **Podłączenie telewizora > Informacje o przewodach > HDMI (str. 56)**.

Konfiguracja głośników telewizora

1. Naciśnij przycisk **🏠**.
2. Wybierz kolejno: **[Konfiguracja] > [Ustawień telewizora] > [EasyLink] > [Głośniki telewizyjne]**.
3. Wybierz jedną z następujących opcji i naciśnij przycisk **OK**:
 - **[Wyłączony]:** Wyłączanie głośników telewizora.
 - **[Włączony]:** Włączanie głośników telewizora.

- **[EasyLink]:** Przesyłanie dźwięku przez podłączone urządzenie HDMI-CEC. Przełącz dźwięk telewizora do podłączonego urządzenia audio HDMI-CEC za pomocą menu efektów.
- **[Autostart EasyLink]:** Automatyczne wyłączanie głośników telewizora i przesyłanie dźwięku telewizora do podłączonego urządzenia audio HDMI-CEC.

Wybieranie wyjścia głośników za pomocą menu efektów

Po wybraniu opcji **[EasyLink]** lub **[Autostart EasyLink]** przejdź do menu efektów, aby przełączyć dźwięk telewizora.

1. W trakcie oglądania telewizji naciśnij przycisk **⏏ ADJUST**.
2. Wybierz opcję **[Głośniki]**, a następnie naciśnij przycisk **OK**.
3. Wybierz jedno z poniższych ustawień, a następnie naciśnij przycisk **OK**:

- **[TV]:** włączone domyślnie. Przesyłanie dźwięku telewizora przez telewizor i podłączone urządzenie dźwiękowe HDMI-CEC aż do chwili przełączenia podłączonego urządzenia na systemowe sterowanie dźwiękiem. Następnie dźwięk telewizora jest przesyłany przez podłączone urządzenie.
- **[Wzmocniacz]:** Przesyłanie dźwięku przez podłączone urządzenie HDMI-CEC. Jeśli tryb sterowania dźwiękiem nie został włączony w urządzeniu, dźwięk będzie nadal odtwarzany z głośników telewizora. Jeśli włączono opcję **[Autostart EasyLink]**, z telewizora zostanie wysłany monit do podłączonego urządzenia o przełączenie w tryb sterowania dźwiękiem.

Zachowywanie jakości obrazu

Jeśli jakość obrazu w telewizorze jest zakłócana przez czynności przetwarzania obrazu w innych urządzeniach, przełącz telewizor na Pixel Plus Link.

Włączanie Pixel Plus Link

1. Naciśnij przycisk .
2. Wybierz kolejno: **[Konfiguracja]** > **[Ustawień telewizora]** > **[EasyLink]**.
3. Wybierz kolejno opcje **[Łącze Pixel Plus]** > **[Włączony]**, a następnie naciśnij przycisk **OK**.

Maksymalizacja obszaru wyświetlania wideo

Niektóre napisy mogą być wyświetlane w postaci oddzielnego paska napisów pod obrazem wideo, co ogranicza obszar wyświetlania wideo. Po włączeniu funkcji automatycznego przesuwania napisów są one wyświetlane na górze obrazu wideo, co powoduje maksymalne powiększenie obszaru wyświetlania wideo.

Włączanie funkcji automatycznego przesuwania napisów

1. Naciśnij przycisk .
2. Wybierz kolejno: **[Konfiguracja]** > **[Ustawień telewizora]** > **[EasyLink]** > **[Automatyczne przenoszenie napisów]**.
3. Wybierz ustawienie **[Włączony]**, a następnie naciśnij przycisk **OK**, aby je zatwierdzić.

Uwaga: Należy sprawdzić, czy format obrazu telewizora jest ustawiony na **[Auto format]** lub **[Format 16:9]**.

Słuchanie z innego urządzenia, gdy telewizor jest w trybie gotowości

Można słuchać z podłączonego urządzenia zgodnego ze standardem HDMI-CEC za pośrednictwem głośników telewizora, nawet gdy telewizor jest w trybie gotowości.

1. Naciśnij przycisk **III ADJUST**, aby odbierać dźwięk z podłączonego urządzenia Philips EasyLink.
- Jeśli jest dostępny, włączony jest tryb Tylko dźwięk.
2. Zaakceptuj monit wyświetlany na ekranie, aby wyłączyć ekran telewizora.
 3. Steruj funkcjami odtwarzania dźwięku za pomocą pilota zdalnego sterowania telewizora.

4 Konfigurowanie telewizora

Asystent ustawień

Za pomocą asystenta ustawień można dostosować ustawienia obrazu i dźwięku.

1. W trakcie oglądania telewizji naciśnij przycisk **▲**.
2. Wybierz kolejno: **[Konfiguracja]** > **[Szybkie ustawienia obrazu i dźwięku]**, a następnie naciśnij przycisk **OK**.
3. Wybierz opcję **[Start]**, a następnie naciśnij przycisk **OK**.
4. Postępuj zgodnie z wyświetlanymi instrukcjami, aby wybrać preferowane ustawienia.

Obraz i dźwięk

Więcej ustawień obrazu

1. Naciśnij przycisk **▲**.
2. Wybierz kolejno: **[Konfiguracja]** > **[Ustawień telewizora]** > **[Obraz]** i naciśnij przycisk **OK**.
3. Wybierz ustawienie do regulacji:
 - **[Nastawy obrazu]**: Dostęp do zdefiniowanych inteligentnych ustawień obrazu.
 - **[Zerowanie]**: powrót do ustawień domyślnych.
 - **[Kontrast]**: regulacja intensywności jasnych obszarów bez zmiany ciemnych obszarów.
 - **[Jasność]**: regulacja intensywności i szczegółów ciemnych obszarów.
 - **[Kolor]**: regulacja nasycenia koloru.
 - **[Nasycenie]**: kompensacja różnic kolorystycznych w transmisjach nadawanych w systemie NTSC.
 - **[Ostrość]**: regulacja ostrości obrazu.
 - **[Redukcja szumów]**: filtrowanie i redukcja szumu w obrazie.
 - **[Odcień]**: regulacja równowagi kolorów w obrazie.

- **[Odcień personalny]**: Dostosowywanie ustawienia odcienia.
- **[Pixel Plus HD]/ [Pixel Precise HD]**: Dostęp do ustawień zaawansowanych, w tym **[HD Natural Motion]**, ***[Perfect Natural Motion]**, **[Clear LCD]**, **[Super rozdzielczość]**, **[Dynamiczny kontr.]**, **[Dynamiczne podświetlenie]**, **[Zmniejszenie usterek MPEG]**, **[Wzmocnienie kolorów]**, **[Gamma]**.
*Dostępne tylko w niektórych modelach.
- **[Tryb PC]**: zmiana ustawień obrazu, gdy komputer jest połączony z telewizorem za pośrednictwem złącza HDMI. Jeśli ta opcja jest włączona, można wybrać opcję **[Format obrazu]** > **[Nieskalowany]** zapewniającą maksymalną szczegółowość dla wyświetlanej zawartości komputera.
- **[Czujnik światła]**: dynamiczna regulacja ustawień w celu dostosowania do warunków oświetlenia.
- **[Format obrazu]**: Zmiana formatu obrazu.
- **[Krawędzie zdjęcia]**: zmiana wielkości obrazu.
- **[Zmiana obrazu]**: regulacja położenia obrazu. Jeśli wybranym formatem obrazu jest **Automatyczne powiększenie** lub **Szeroki ekran**, nie można wybrać tego ustawienia.

Więcej ustawień dźwięku

1. Naciśnij przycisk .
2. Wybierz kolejno: **[Konfiguracja]** > **[Ustawień telewizora]** > **[Dźwięk]** i naciśnij przycisk **OK**.
3. Wybierz ustawienie do regulacji:
 - **[Nastawy dźwięku]**: Dostęp do zdefiniowanych inteligentnych ustawień dźwięku.
 - **[Zerowanie]**: Przywracanie domyślnych ustawień fabrycznych.
 - **[Basy]**: Regulacja poziomu tonów niskich.
 - **[Soprany]**: regulacja poziomu tonów wysokich.
 - **[Surround]**: włączanie dźwięku przestrzennego.
 - **[Głośność słuchawek]**: regulacja głośności słuchawek.
 - **[Automat. regulacja głośności]**: automatyczne ograniczanie nagłych zmian głośności, np. podczas przełączania kanałów.
 - **[Balans]**: regulacja balansu lewego i prawego głośnika.

Ustawienia dźwięku

Wybór języka ścieżki dźwiękowej

Jeśli na kanale telewizyjnym dostępnych jest wiele ścieżek dźwiękowych, można wybrać preferowany język ścieżki dźwiękowej.

W trakcie oglądania telewizji naciśnij przycisk **≡ OPTIONS**.

- **[Język dźwięku]**: wybór języka ścieżki dźwiękowej dla kanałów cyfrowych.
- **[Fonia I-II]**: wybór języka ścieżki dźwiękowej dla kanałów analogowych.

W cyfrowych kanałach telewizyjnych mogą być przesyłane sygnały dźwięku w kilku językach. Jeśli jest dostępnych kilka języków, można wybrać język preferowany.

1. Naciśnij przycisk .
2. Wybierz kolejno **[Konfiguracja]** > **[Ustawienia kanału]** lub **[Ustawienia satelity]** > **[Język]**.
3. Wybierz jedno z poniższych ustawień, a następnie naciśnij przycisk **OK**:

- **[Główny dźwięk]** / **[Dodatkowy dźwięk]**: wybór dostępnego języka dźwięku.
W tym samym menu można ustawić dodatkowy język. Jeśli język podstawowy jest niedostępny, oznacza to, że telewizor odbiera w tym języku.
 - **[Preferowany format audio]**: wybór odbioru dźwięku w standardowym formacie (MPEG) lub w zaawansowanych formatach (AAC, EAC-3 lub AC-3, jeśli są dostępne).
 - **[Mono/Stereo]**: wybór dźwięku monofonicznego lub stereofonicznego, jeśli jest dostępna transmisja stereofoniczna.
4. Naciśnij przycisk , aby wyjść z menu.

Przywracanie ustawień fabrycznych

Można przywrócić domyślne ustawienia obrazu i dźwięku, pozostawiając bez zmian ustawienia instalacyjne kanałów.

1. W trakcie oglądania telewizji naciśnij przycisk .
2. Wybierz kolejno: **[Konfiguracja]** > **[Ustawień telewizora]** > **[Ustawienia fabryczne]** i naciśnij przycisk **OK**.
Zostaną przywrócone domyślne ustawienia telewizora.

Kanały

Zmiana kolejności i nazw

Ponowne uporządkowanie kanałów

Po zainstalowaniu kanałów można zmienić ich kolejność na liście kanałów zgodnie z upodobaniem.

1. W trakcie oglądania telewizji naciśnij przycisk **Q FIND**. Zostanie wyświetlona lista dostępnych gier.

2. Wybierz kanał, który chcesz przegrupować, i naciśnij przycisk **☰ OPTIONS**.

3. Wybierz opcję **[Ponown.uporz.]**, a następnie naciśnij przycisk **OK**.

4. Naciśnij przycisk **Przyciski nawigacji**, aby przenieść podświetlony kanał, a następnie przycisk **OK**.

5. Wybierz jedną z następujących opcji i naciśnij przycisk **OK**.

- **[Wprowadź]**: wstawianie kanału w żądanym miejscu.
- **[Zmień]**: zamiana miejsca z innym kanałem.

6. Po zakończeniu naciśnij przycisk **☰ OPTIONS** i wybierz opcję **[Wyjście]**.

Zmiana nazw kanałów

Po zainstalowaniu kanałów można zmieniać ich nazwy zgodnie z preferencjami.

1. W trakcie oglądania telewizji naciśnij przycisk **Q FIND**. Zostanie wyświetlona lista dostępnych gier.

2. Wybierz kanał, który chcesz przegrupować, i naciśnij przycisk **☰ OPTIONS**.

3. Wybierz opcję **[Nową nazwę]**, a następnie naciśnij przycisk **OK**.

4. Na wyświetlonym ekranie wprowadzania naciśnij przycisk **Przyciski nawigacji** lub **Przyciski numeryczne**, aby zmienić nazwę, a następnie przycisk **OK**.

Wskazówka: można nacisnąć przycisk **OK** na ekranie wprowadzania, aby włączyć **Klawiaturę ekranową**.

5. Po zakończeniu naciśnij przycisk **Przyciski nawigacji**, aby wybrać opcję **[Wykonane]**.

- Aby skasować zawartość pola, wybierz opcję **[Kasuj]**.
- Aby anulować, wybierz opcję **[Anuluj]**.

6. Naciśnij przycisk **OK**, aby potwierdzić.

7. Naciśnij przycisk **↩**, aby wyjść z menu.

Ukrywanie i pokazywanie

Ukrywanie kanałów

Aby zapobiegać nieupoważnionemu dostępowi do kanałów, można je ukryć na liście kanałów.

1. W trakcie oglądania telewizji naciśnij przycisk **Q FIND**.

2. Wybierz ukryty kanał, który ma być pokazywany, a następnie naciśnij przycisk **☰ OPTIONS**.

3. Wybierz opcję **[Ukryj kanał]**, a następnie naciśnij przycisk **OK**.

Kanał został ukryty.

Pokazywanie ukrytych kanałów

1. W trakcie oglądania telewizji naciśnij przycisk **Q FIND**.

2. Naciśnij przycisk **☰ OPTIONS**.

3. Wybierz opcję **[Pokaż ukryte kanały]**, a następnie naciśnij przycisk **OK**.

Ukryte kanały zostaną wyświetlone na liście, ale bez informacji o nich.

4. Wybierz kanał ukryty, a następnie naciśnij przycisk **☰ OPTIONS**.

5. Wybierz opcję **[Pokaż kanały]**, a następnie naciśnij przycisk **OK**. Zostaną wyświetlone wszystkie ukryte kanały.

Aktualizacja listy kanałów

Po pierwszym uruchomieniu telewizora ma miejsce pełna instalacja kanałów.

Można automatycznie dodawać lub usuwać kanały cyfrowe albo ręcznie aktualizować kanały.

Uwaga: W przypadku wyświetlenia monitu o podanie kodu wprowadź kod 8888.

Aktualizacja automatyczna

Aby automatycznie dodawać lub usuwać kanały cyfrowe, należy pozostawić telewizor w trybie gotowości. W telewizorze codziennie są aktualizowane i zapisywane nowe kanały. Puste kanały zostają usunięte z listy kanałów. W przypadku włączenia aktualizacji kanałów przed jej uruchomieniem na ekranie wyświetlony zostanie komunikat.

Jeśli nie chcesz, aby ten komunikat się pojawiał:

1. Naciśnij przycisk .
2. Wybierz kolejno: **[Konfiguracja]** > **[Ustawienia kanału]** lub **[Ustawienia satelity]**.
3. Wybierz kolejno: **[Instalacja kanałów]** > **[Komunikat aktualizacji kanału]**.
4. Wybierz opcję **[Wyłączony]**, a następnie naciśnij przycisk **OK**.

Wyłączenie aktualizacji automatycznej

W menu **[Instalacja kanałów]** wybierz kolejno: **[Automatyczna aktualizacja kanałów]** > **[Wyłączony]**.

Aby ręcznie zaktualizować kanały



1. Naciśnij przycisk .
2. Wybierz kolejno: **[Konfiguracja]** > **[Wyszukaj kanały]** > **[Aktualizuj kanały]** i naciśnij przycisk **OK**.
3. Postępuj zgodnie z instrukcjami na ekranie, aby zaktualizować kanały.

Automatyczna instalacja

Po pierwszym uruchomieniu telewizora ma miejsce pełna instalacja kanałów. Można ponownie przeprowadzić pełną instalację od początku, aby ustawić własny język, kraj i zainstalować wszystkie dostępne kanały telewizyjne.

Wybierz sieć

Aby zainstalować kanały kablowe lub naziemne, należy przełączyć na odpowiednią sieć.

1. W trakcie oglądania telewizji naciśnij przycisk .
2. Wybierz kolejno: **[Konfiguracja]** > **[Ustawienia kanału]**.
3. Wybierz kolejno: **[Instalacja kanałów]** > **[Antena/Kabel DVB]**.
4. Wybierz jedno z następujących ustawień:
 - **[Antena (DVB-T)]**: dostęp do niekodowanej telewizji naziemnej lub cyfrowych kanałów DVB-T.
 - **[Kabel]**: dostęp do telewizji kablowej lub cyfrowych kanałów DVB-C
5. Naciśnij przycisk **OK**, aby potwierdzić.
6. Naciśnij przycisk , aby wyjść.

Rozpoczęcie instalacji

1. Naciśnij przycisk .
2. Wybierz kolejno: **[Konfiguracja]** > **[Wyszukaj kanały]** > **[Zainst. ponownie kanały]** i naciśnij przycisk **OK**.
3. Postępuj zgodnie z wyświetlanymi instrukcjami, aby zakończyć instalację kanałów.
4. Po zakończeniu wybierz opcję **[Zakończenie]**, a następnie naciśnij przycisk **OK**.

Wskazówka: naciśnij przycisk **Q FIND**, aby wyświetlić listę kanałów.

Uwagi:

- Podczas instalacji pozostaw opcję niezmienioną, chyba że dostawca telewizji cyfrowej poda określone wartości do wprowadzenia.
- W przypadku znalezienia cyfrowych kanałów telewizyjnych na liście zainstalowanych kanałów mogą znajdować się puste numery kanałów. Można zmienić nazwy, kolejność lub usunąć zapisane w pamięci kanały.

Instalacja kanałów analogowych

Można ręcznie wyszukiwać i zapisywać w pamięci analogowe kanały telewizyjne.

Etap 1: Wybór systemu

Uwaga: Jeśli ustawienia systemu są prawidłowe, pomiń ten etap.

1. W trakcie oglądania telewizji naciśnij przycisk **⬆️**.
2. Wybierz kolejno: **[Konfiguracja] > [Ustawienia kanału] > [Instalacja kanałów]**.
3. Wybierz kolejno opcje **[Analogowy: instalacja ręczna] > [System]**, a następnie naciśnij przycisk **OK**.
4. Wybierz system odpowiedni dla Twojego kraju lub regionu, a następnie naciśnij przycisk **OK**.

Krok 2: Wyszukiwanie i zapisywanie nowych kanałów telewizyjnych

1. W menu **[Analogowy: instalacja ręczna]** wybierz opcję **[Znajdź kanał]**, a następnie naciśnij przycisk **OK**.
2. Wybierz jedną z poniższych opcji:
 - Naciśnij przycisk **Przyciski nawigacji** lub **Przyciski numeryczne**, aby ręcznie wprowadzić częstotliwość kanału.
 - Wybierz opcję **[Szukaj]**, a następnie naciśnij przycisk **OK**, aby automatycznie wyszukać następny kanał.
3. Po wprowadzeniu prawidłowej częstotliwości kanału wybierz opcję **[Wykonane]**, a następnie naciśnij przycisk **OK**.
4. Wybierz opcję **[Zapisz w pam. jako nowy kanał]**, a następnie naciśnij przycisk **OK**, aby zapisać nowy kanał.

Instalowanie kanałów cyfrowych i satelitarnych

Instalacja kanałów cyfrowych

Aby poprawić odbiór telewizyjny, należy zmienić położenie anteny. Aby dostroić kanał, trzeba znać dokładną częstotliwość. W celu uzyskania najlepszych efektów warto skontaktować się z usługodawcą lub profesjonalnym instalatorem.

1. Naciśnij przycisk **⬆️**.
2. Wybierz kolejno: **[Konfiguracja] > [Ustawienia kanału] > [Instalacja kanałów]**.
3. Wybierz kolejno opcje **[Tryb cyfrowy: odbiór testowy] > [Szukaj]**, a następnie naciśnij przycisk **OK**.
4. Naciśnij przycisk **Przyciski numeryczne**, aby wprowadzić częstotliwość kanału.
5. Wybierz opcję **[Szukaj]**, a następnie naciśnij przycisk **OK**.
6. Po wyszukaniu kanału wybierz opcję **[Zapamiętaj]**, a następnie naciśnij przycisk **OK**.
7. Naciśnij przycisk **↩️**, aby wyjść z menu.

Uwagi

- W przypadku słabego odbioru zmień ustawienie anteny i powtórz procedurę.
- Jeśli jest odbierany kanał w standardzie DVB-C, należy wybrać opcję **[Automatyczny]** w trybie **[Tryb szybkości transmisji symboli]**, chyba że dostawca telewizji cyfrowej poda określone wartości do wprowadzenia.

Instalacja kanałów satelitarnych

Uwaga: dostępne tylko w niektórych modelach. Opcja **[Wyszukaj satelitę]** jest dostępna tylko w przypadku telewizorów obsługujących format DVB-S.

Jeśli do złącza SAT podłączony jest odbiornik telewizji satelitarnej, możliwy jest odbiór kanałów satelitarnych.

1. W trakcie oglądania telewizji naciśnij przycisk **⬆️**.
2. Wybierz kolejno: **[Konfiguracja]** > **[Wyszukaj satelitę]** > **[Zainstaluj ponownie kanały]**.
3. Postępuj zgodnie z wyświetlanymi instrukcjami, aby zakończyć instalację.
4. Po zakończeniu wybierz opcję **[Zakończanie]**, a następnie naciśnij przycisk **OK**.

Wyświetlanie kanałów satelitarnych

Aby oglądać kanały satelitarne, naciśnij przycisk **⬆️** > **[Oglądaj satelitę]**.

Dostrajanie kanałów

W przypadku słabego odbioru analogowego kanału telewizyjnego można spróbować dostroić kanał telewizyjny.

1. Naciśnij przycisk **⬆️**.
2. Wybierz kolejno: **[Konfiguracja]** > **[Ustawienia kanału]** > **[Instalacja kanałów]**.
3. Wybierz kolejno opcje **[Analogowy: instalacja ręczna]** > **[Dostrajanie]**, a następnie naciśnij przycisk **OK**.
4. Naciśnij przycisk **▲** lub **▼**, aby dokładnie dostroić kanał.
5. Po wybraniu poprawnej częstotliwości kanału należy wybrać opcję **[Wykonane]**, a następnie nacisnąć przycisk **OK**.
6. Wybierz jedną z następujących opcji i naciśnij przycisk **OK**.

- **[Zapisz w pamięci bieżący kanał]:** zapisywanie kanału jako numeru bieżącego kanału.
- **[Zapisz w pam. jako nowy kanał]:** zapisywanie kanału jako numeru nowego kanału.

Ponowna instalacja kanałów

UWAGA: Ta funkcja jest przeznaczona dla sprzedawców i pracowników serwisowych.

Można skopiować listy kanałów z jednego telewizora Philips do innego za pomocą urządzenia pamięci USB. Dzięki temu nie trzeba ponownie szukać i instalować kanałów na drugim telewizorze. Plik z listą kanałów jest tak mały, że zmieści się na każdym urządzeniu pamięci USB.

Co jest potrzebne:

Oba telewizory Philips muszą spełniać następujące warunki:

- zgodność ustawień kraju,
- zgodność zakresu lat,
- zgodność typu DVB według ostatnich liter w nazwie modelu (H, K, T lub D/00),
- zgodność ustawień kanałów satelitarnych, w tym liczby satelitów LNB,
- zgodność sprzętowa na podstawie naklejki z tyłu telewizora (np. Qxxx.xx.Lx) oraz
- zgodność wersji oprogramowania.

Jeśli skopiowanie listy kanałów na drugi telewizor jest niemożliwe, zostanie wyświetlony komunikat ekranowy.

Uwaga: W przypadku wyświetlenia monitu o podanie kodu wprowadź kod 8888.

Kopiowanie listy kanałów do urządzenia USB

1. Podłącz urządzenie pamięci USB do telewizora z zainstalowanymi kanałami.
2. Naciśnij przycisk **⬆️**.
3. Wybierz kolejno opcje **[Konfiguracja]** > **[Ustawień telewizora]** > **[Preferencje]** > **[Kopia listy kanałów]** > **[Skopiuj na urządzenie USB]**, a następnie naciśnij przycisk **OK**. Lista kanałów zostanie skopiowana na urządzenie pamięci USB.
4. Odłącz urządzenie pamięci USB.

Kopiowanie listy kanałów na telewizor bez zainstalowanych kanałów

1. Włącz telewizor bez zainstalowanych kanałów i uruchom początkową instalację. Wybierz język i potwierdź wybór. Ustawienia kraju muszą być zgodne z ustawieniami telewizora, z którego chcesz skopiować listę kanałów. Pomiń wyszukiwanie kanałów.
2. Podłącz urządzenie pamięci USB z listą kanałów do telewizora.
3. Naciśnij przycisk .
4. Wybierz kolejno opcje **[Konfiguracja]** > **[Ustawień telewizora]** > **[Preferencje]** > **[Kopia listy kanałów]** > **[Skopiuj na telewizor]** i naciśnij przycisk **OK**. Lista kanałów zostanie skopiowana na telewizor.
5. Odłącz urządzenie pamięci USB.

Kopiowanie listy kanałów na telewizor bez zainstalowanych kanałów

1. Włącz telewizor, na który chcesz skopiować listę kanałów.
2. Naciśnij przycisk .
3. Wybierz kolejno opcje **[Konfiguracja]** > **[Wyszukaj kanały]** > **[Zainstaluj ponownie kanały]** i naciśnij przycisk **OK**.

Zostanie wyświetlony monit o wybranie kraju instalacji telewizora. Zapisz obecne ustawienia i naciśnij przycisk , a następnie **[Anuluj]**, aby zamknąć.

4. Jeśli ustawienie kraju na telewizorze jest inne niż na telewizorze, z którego chcesz skopiować listę kanałów, zainstaluj ponownie telewizor i wybierz ustawienie zgodne z pierwszym telewizorem. Zobacz **Konfigurowanie telewizora > Ponowna instalacja telewizora** (str. 55).
5. Podłącz urządzenie pamięci USB zawierające listę kanałów do telewizora, na który chcesz skopiować listę kanałów.
6. Wybierz kolejno opcje **[Konfiguracja]** > **[Ustawień telewizora]** > **[Preferencje]** > **[Kopia listy kanałów]** > **[Skopiuj na telewizor]**, a następnie naciśnij przycisk **OK**. Lista kanałów zostanie skopiowana na telewizor.
7. Odłącz urządzenie pamięci USB.

Język menu

1. W trakcie oglądania telewizji naciśnij przycisk .
2. Wybierz kolejno: **[Konfiguracja]** > **[Ustawień telewizora]** > **[Preferencje]** > **[Język menu]**.
3. Wybierz język menu z listy, a następnie naciśnij przycisk **OK**.

Ustawianie dostępu powszechnego

Włączanie

Niektórzy nadawcy telewizji cyfrowej zapewniają specjalne usługi audio i napisów dla osób słabo słyszających lub niedowidzących.

Aby włączyć te funkcje, należy włączyć powszechny dostęp w menu.

1. Naciśnij przycisk .
2. Wybierz kolejno: **[Konfiguracja]** > **[Ustawień telewizora]** > **[Preferencje]**.
3. Wybierz kolejno opcje **[Uniwersalny dostęp]** > **[Wł.]**, a następnie naciśnij przycisk **OK**.

Niesłyszący

Wskazówka: Aby sprawdzić, czy język ścieżki dźwiękowej dla osób słabosłyszających jest dostępny, naciśnij przycisk **≡ OPTIONS** i wybierz opcję **[Język dźwięku]**. Języki oznaczone ikoną ucha są obsługiwane przez funkcje audio dla osób słabo słyszających.

Włączanie dźwięku i napisów dla osób słabo słyszających

1. W trakcie oglądania telewizji naciśnij przycisk **≡ OPTIONS**.
2. Naciśnij jeden z następujących przycisków, aby wybrać opcję:
 - **Czerwony:** Włączanie i wyłączenie funkcji dla osób słabo słyszających.
 - **Zielony:** Włączanie napisów i funkcji audio dla osób słabo słyszających.
3. Naciśnij przycisk , aby wyjść z menu.

Niedowidzący

Wskazówka: Aby sprawdzić, czy ścieżka dźwiękowa dla osób niedowidzących jest dostępna, naciśnij przycisk **≡ OPTIONS** i wybierz opcję **[Język dźwięku]**. Języki oznaczone ikoną oka są obsługiwane przez funkcje audio dla osób niedowidzących.

Aby włączyć ścieżkę dźwiękową dla osób niedowidzących (jeśli dostępna)

1. W trakcie oglądania telewizji naciśnij przycisk **≡ OPTIONS**.
2. Naciśnij zielony przycisk, aby wybrać opcję **[Pomniejszona skala głośności]**.
3. Naciśnij jeden z następujących przycisków, aby wybrać opcję:

- **czerwony – [Wyłączony]:** wyłączenie ścieżki dźwiękowej dla osób niedowidzących.
- **Żółty – [Słuchawki]:** odtwarzanie ścieżki dźwiękowej dla osób niedowidzących tylko przez słuchawki. (jeśli ma zastosowanie)
- **Zielony – [Głośniki]:** odtwarzanie ścieżki dźwiękowej dla osób niedowidzących tylko przez głośniki.
- **Niebieski – [Głośniki + słuchawki]:** odtwarzanie ścieżki dźwiękowej dla osób niedowidzących tylko przez głośniki i słuchawki.

4. Naciśnij przycisk **↩**, aby wyjść z menu.

Uwaga: Jeśli jest włączone zdalne sterowanie EasyLink, nie można wybierać przycisku zielonego ani żółtego. Aby wyłączyć, zobacz **Korzystanie z telewizora > Korzystanie z EasyLink > Włącz** (str. 43).

Regulacja głośności dla osób niedowidzących

1. W menu **[Uniwersalny dostęp]** naciśnij żółty przycisk, aby wybrać opcję **[Różna głośność]**.
2. Naciśnij przycisk **Przyciski nawigacji**, aby przesunąć suwak w górę lub w dół, a następnie naciśnij przycisk **OK**.
3. Naciśnij przycisk **↩**, aby wyjść z menu.

Potwierdzanie dźwiękowe dla osób niedowidzących

Ta funkcja umożliwia włączenie potwierdzanie dźwiękowe naciskanych przycisków pilota lub telewizora.

1. W menu **[Uniwersalny dostęp]** naciśnij niebieski przycisk, aby wybrać opcję **[Dźwięk klawiszy]**.
2. Naciśnij zielony przycisk, aby włączyć potwierdzanie dźwiękowe, albo czerwony, aby je wyłączyć.
3. Naciśnij przycisk **↩**, aby wyjść z menu.

Inne ustawienia

Demonstracja TV

Uruchom prezentację, aby dowiedzieć się więcej o funkcjach tego telewizora.

Uwaga: Prezentacje nie są obsługiwane na kanałach MHEG.

1. W trakcie oglądania telewizji naciśnij przycisk **▲**.
2. Wybierz kolejno: **[Konfiguracja] > [Oglądaj prezentacje]**, a następnie naciśnij przycisk **OK**.
3. Wybierz prezentację, a następnie naciśnij przycisk **OK**.
4. Naciśnij przycisk **↩**, aby wyjść.

Aktualizacja oprogramowania

Oprogramowanie telewizora

Sprawdź wersję oprogramowania

1. Naciśnij przycisk **▲**.
2. Wybierz kolejno opcje **[Konfiguracja] > [Ustawienia oprogramowania] > [Inform. o zainstal. oprogramowaniu]** i naciśnij przycisk **OK**.

Zostanie wyświetlona wersja aktualnego oprogramowania.

Uwaga: Nie instaluj wcześniejszej wersji oprogramowania niż wersja obecnie zainstalowana w urządzeniu. Firma Philips nie ponosi odpowiedzialności za problemy wynikające z obniżenia wersji oprogramowania.

Oprogramowanie można zaktualizować, korzystając z jednej z poniższych opcji:

- Aktualizacja za pomocą napędu flash USB
- Aktualizacja za pośrednictwem cyfrowego sygnału telewizyjnego
- Aktualizacja przez Internet

Więcej informacji można znaleźć na kolejnych stronach.

Aktualizacja za pośrednictwem portu USB

Przed wykonaniem tej procedury upewnij się, że masz:

- czas na przeprowadzenie aktualizacji w całości;
- napęd flash USB z co najmniej 256 MB wolnego miejsca, sformatowany w systemie FAT lub DOS, bez ochrony przed zapisem;
- dostęp do komputera z portem USB i dostępem do Internetu.

Uwaga: Nie używaj dysku twardego USB.

1. Naciśnij przycisk .
2. Wybierz kolejno: **[Konfiguracja]** > **[Aktualizacja oprogramowania]**, a następnie naciśnij przycisk **OK**.

Zostanie uruchomiony asystent aktualizacji.

3. Postępuj zgodnie z wyświetlanymi instrukcjami, aby rozpocząć aktualizację.

Uwaga: Asystent aktualizacji skieruje Cię do witryny pomocy technicznej firmy Philips. Aby dokończyć instalację, postępuj zgodnie z instrukcjami podanymi w tej witrynie.

Aktualizacja przez Internet

Aby zaktualizować oprogramowanie telewizora bezpośrednio przez Internet, podłącz telefon do Internetu za pośrednictwem routera z szerokopasmowym dostępem.

1. Naciśnij kolejno przyciski  > **[Konfiguracja]** > **[Aktualizacja oprogramowania]**, a następnie przycisk **OK**.
2. Wybierz opcję **[Internet]**, a następnie naciśnij przycisk **OK**.

3. Postępuj zgodnie z wyświetlanymi instrukcjami, aby rozpocząć aktualizację.

Po zakończeniu aktualizacji telewizor zostanie automatycznie wyłączony i ponownie uruchomiony. Poczekaj na ponowne uruchomienie telewizora. Nie używaj włącznika na telewizorze ani na pilocie.

Uwaga: Jeśli telewizor jest podłączony do Internetu, na jego ekranie zostanie wyświetlony komunikat o dostępności nowego oprogramowania.

Aktualizacja za pośrednictwem cyfrowego sygnału telewizyjnego

Jeśli są dostępne, telewizor może odbierać aktualizacje oprogramowania przesyłane z cyfrowym sygnałem telewizyjnym. Zostanie wyświetlony komunikat o aktualizacji oprogramowania. Zalecamy dokonanie aktualizacji oprogramowania wraz z pojawieniem się komunikatu.

Postępuj zgodnie z wyświetlanymi instrukcjami

Uwaga: Jeśli zdecydujesz się przeprowadzić aktualizację później, wybierz kolejno opcje **[Konfiguracja]** > **[Ustawienia oprogramowania]** > **[Lokalna rozbudowa]**.

Pomoc na ekranie

Co jest potrzebne:

Przed zaktualizowaniem opcji **[Pomoc]** na ekranie upewnij się, że masz przygotowane następujące elementy:

- Urządzenie pamięci USB sformatowane w systemie FAT lub DOS.
- Komputer z dostępem do Internetu.
- Archiwizator obsługujący format plików ZIP (np. WinZip dla systemu Microsoft Windows lub Stuffit dla systemu Macintosh).

Nie należy korzystać z dysków twardych USB.

Pobieranie najnowszego pliku

1. Włóż urządzenie pamięci USB do złącza USB w komputerze PC.
2. W komputerze, w katalogu głównym pamięci USB, utwórz folder o nazwie „upgrades”.
3. W przeglądarce internetowej przejdź do adresu www.philips.com/support.
4. Na stronie internetowej pomocy technicznej Philips wyszukaj swój produkt oraz plik **[Pomoc]** dla posiadanego telewizora. Plik (*.upg) jest skompresowany i znajduje się w archiwum *.zip.
5. Jeśli plik **[Pomoc]** jest wersji nowszej niż plik w telewizorze, kliknij go.
6. Zapisz go na komputerze.
7. Przy użyciu narzędzia do archiwizacji wyodrębnij plik *.upg z pliku *.zip.
8. Zapisz plik *.upg w folderze „upgrades” na urządzeniu pamięci USB.
9. Odłącz urządzenie pamięci USB od komputera.

Aktualizacja **[Pomoc]**

- Podczas trwania aktualizacji nie należy wyłączać telewizora ani odłączać pamięci USB.
- Jeśli podczas aktualizacji nastąpi awaria zasilania, nie należy odłączać pamięci USB od telewizora. W telewizorze zostanie wznowiona aktualizacja z chwilą przywrócenia zasilania.
- Jeśli podczas aktualizacji wystąpi błąd, należy ponownie przeprowadzić procedurę. Jeśli błąd wystąpi ponownie, skontaktuj się z biurem obsługi klienta firmy Philips.

1. Włącz telewizor.
2. Odłącz od telewizora wszystkie inne urządzenia USB.
3. Podłącz pamięć USB z plikiem *.upg do złącza USB w telewizorze.
4. Naciśnij przycisk .

5. Wybierz kolejno: **[Konfiguracja]** > **[Ustawienia oprogramowania]** > **[Lokalna rozbudowa]**.

Zostanie wyświetlony ekran aktualizacji.

6. Wybierz plik „*.upg” i naciśnij przycisk **OK**.

Zostanie wyświetlony komunikat ze stanem aktualizacji.

7. Aby zakończyć proces aktualizacji, postępuj zgodnie z wyświetlanymi instrukcjami, a następnie ponownie uruchom telewizor.

Ponowna instalacja kanałów

Ponownie zainstaluj telewizor, aby przywrócić wszystkie ustawienia obrazu i dźwięku oraz ponownie zainstaluj wszystkie kanały telewizyjne.

1. Naciśnij przycisk .
2. Wybierz kolejno: **[Konfiguracja]** > **[Ustawień telewizora]** > **[Zainstaluj ponownie telewizor]** i naciśnij przycisk **OK**.
3. Postępuj zgodnie z wyświetlanymi instrukcjami.

5 Podłączanie telewizora

Informacje o przewodach

Jakość przewodu

Opis

Przed rozpoczęciem podłączania urządzeń do telewizora należy sprawdzić dostępne złącza w tych urządzeniach. Podłącz urządzenie do telewizora, korzystając z połączenia o najlepszej dostępnej jakości. Przewody dobrej jakości zapewniają dobrą jakość przesyłu obrazu i dźwięku.

Sposoby podłączania opisane w niniejszej instrukcji obsługi stanowią jedynie zalecenia. Możliwe są także inne rozwiązania.

Wskazówka: Jeśli posiadane urządzenie jest wyposażone jedynie w złącza kompozytowe lub RCA, należy zastosować adapter SCART–cinch w celu podłączenia urządzenia do gniazda SCART telewizora.

HDMI

Połączenie HDMI zapewnia najwyższą jakość obrazu i dźwięku.

- Jeden przewód HDMI służy do przesyłania sygnałów audio i wideo. Skorzystaj ze złącza HDMI w przypadku odbierania sygnału telewizyjnego w formacie HD (High Definition) oraz w celu włączenia funkcji EasyLink.
- Złącze HDMI Audio Return Channel (ARC) umożliwia przesyłanie sygnału dźwięku telewizora do urządzeń zgodnych ze standardem HDMI ARC.
- Nie należy korzystać z przewodu HDMI, którego długość przekracza 5 metrów.

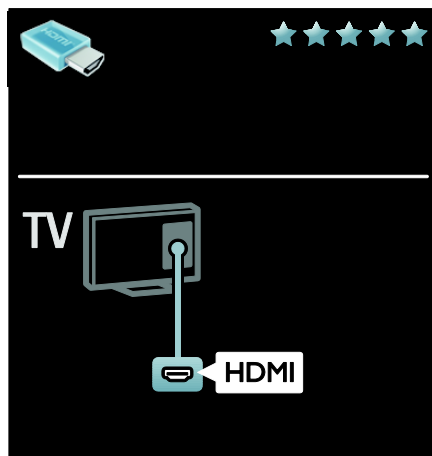

Y Pb Pr

Połączenie komponentowe wideo (Y Pb Pr) należy stosować wraz z połączeniem lewego i prawego kanału dla dźwięku.

Połączenie Y Pb Pr może obsługiwać sygnały telewizyjne w formacie HD.

Należy zadbać o zgodność kolorów złącza Y Pb Pr z kolorami wtyczek przewodów.

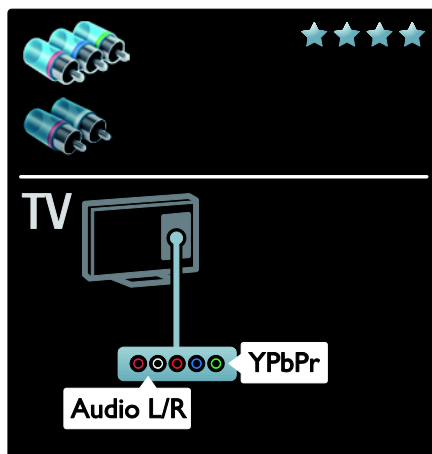

SCART

Przewód SCART pozwala przesyłać zarówno sygnały audio, jak i wideo.

Złącza SCART mogą obsługiwać sygnał wideo RGB, ale nie obsługują sygnałów telewizyjnych w formacie HD.

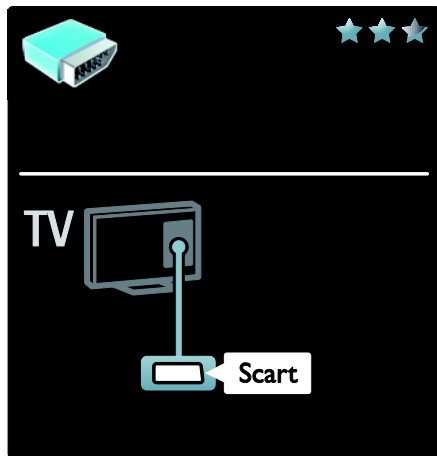

VGA

Połączenie to należy stosować, aby na telewizorze wyświetlać treść z komputera.

Do przesyłania wideo i dźwięku należy wykorzystywać złącza karty VGA i AUDIO IN.

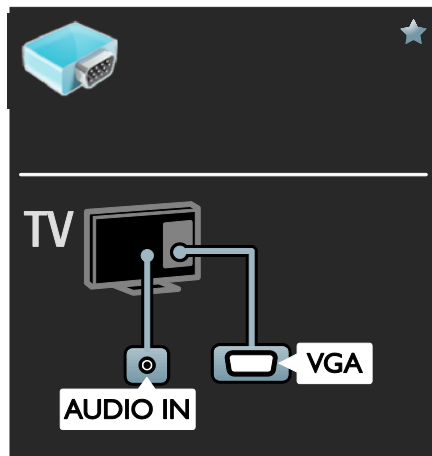

Podłączanie urządzeń

Opis

Urządzenia można podłączyć do telewizora z użyciem dowolnej z następujących opcji. Po podłączeniu urządzenia naciśnij przycisk **⬆** > **[Dodaj urządzenie]**.

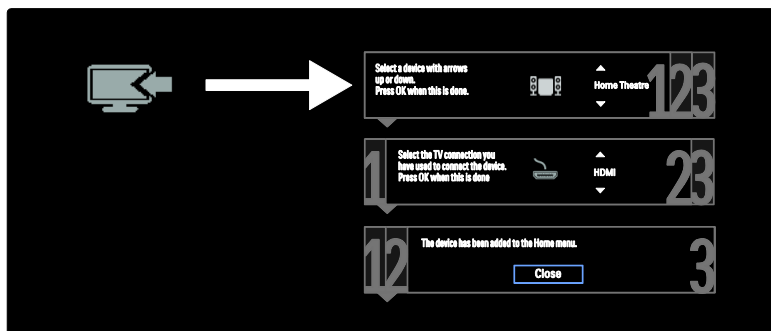

Odtwarzacz Blu-ray lub DVD

Odtwarzacz płyt należy połączyć z telewizorem za pośrednictwem kabla HDMI.

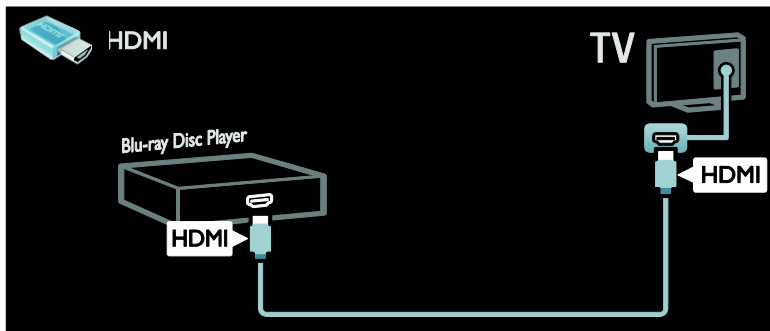

Odtwarzacz płyt należy połączyć z telewizorem za pośrednictwem kabla komponentowego (Y Pb Pr) i kabla dźwiękowego L/R.

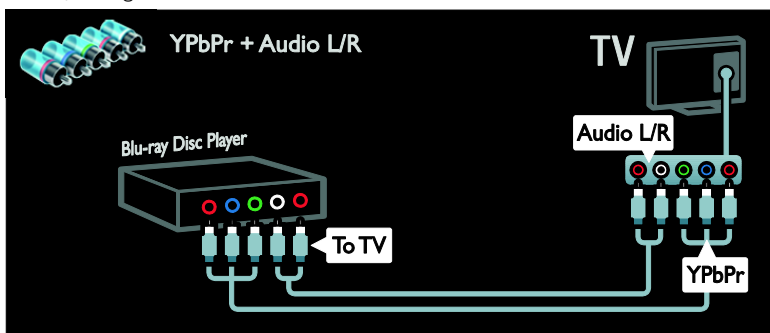

Odbiornik telewizyjny

Odbiornik satelitarny lub odbiornik telewizji cyfrowej należy połączyć z telewizorem za pośrednictwem kabla antenowego. (Złącze SAT jest dostępne tylko w niektórych modelach).

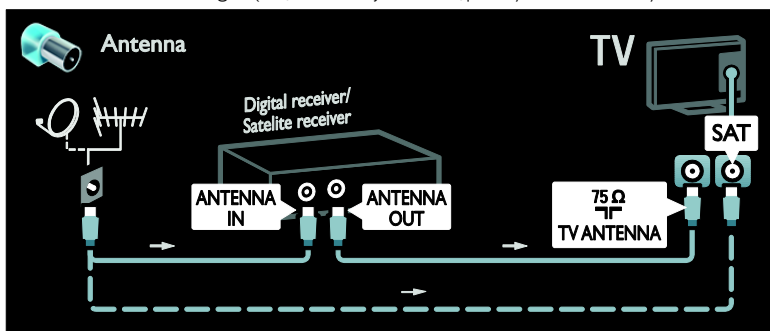

Odbiornik satelitarny lub odbiornik telewizji cyfrowej należy połączyć z telewizorem za pośrednictwem kabla HDMI.

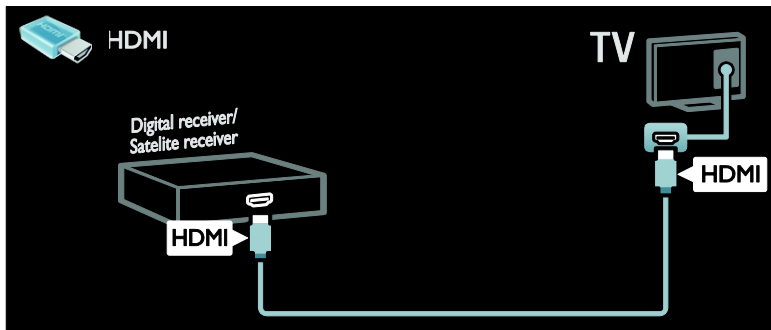

Odbiornik satelitarny lub odbiornik telewizji cyfrowej należy połączyć z telewizorem za pośrednictwem kabla SCART.

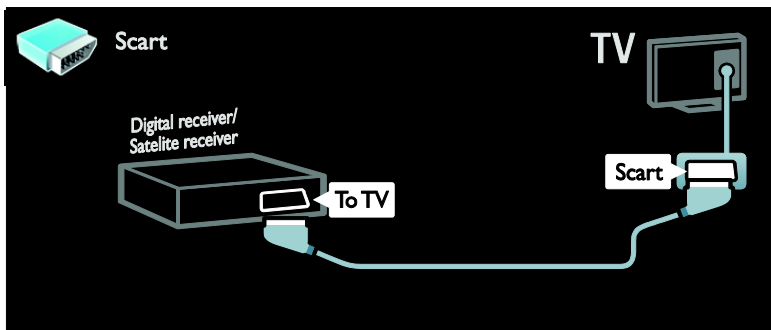

Odbiornik satelitarny lub odbiornik telewizji cyfrowej należy połączyć z telewizorem za pośrednictwem kabla komponentowego (Y Pb Pr) i kabla dźwiękowego L/R.

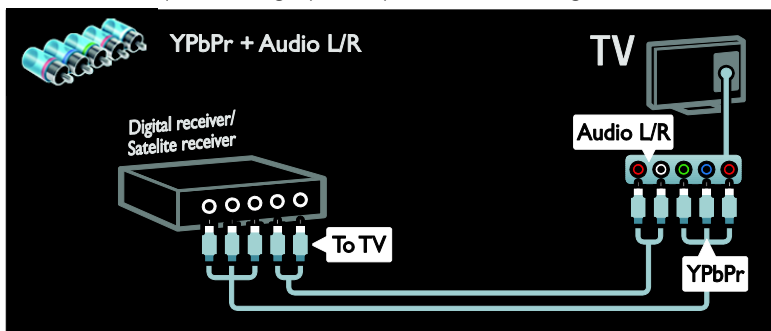

Nagrywarka

Nagrywarkę wideo należy połączyć z telewizorem za pośrednictwem kabla antenowego. (Złącze SAT jest dostępne tylko w niektórych modelach).

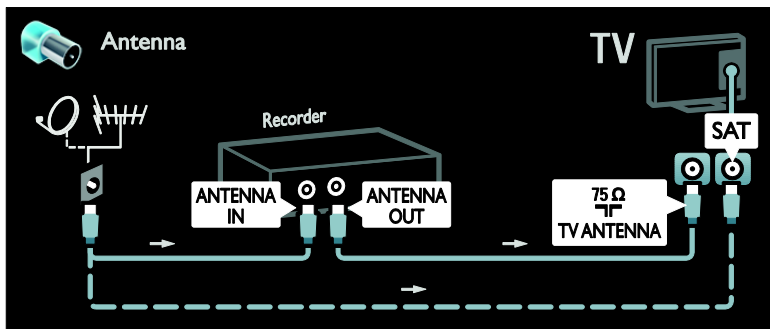

Nagrywarkę wideo należy połączyć z telewizorem za pośrednictwem kabla SCART.

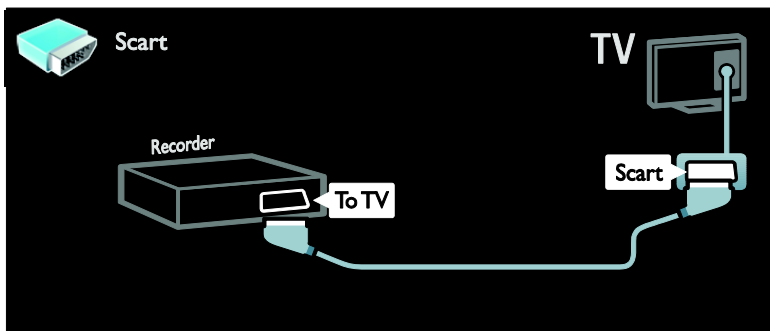

Nagrywarkę wideo należy połączyć z telewizorem za pośrednictwem kabla komponentowego (Y Pb Pr) i kabla dźwiękowego L/R.

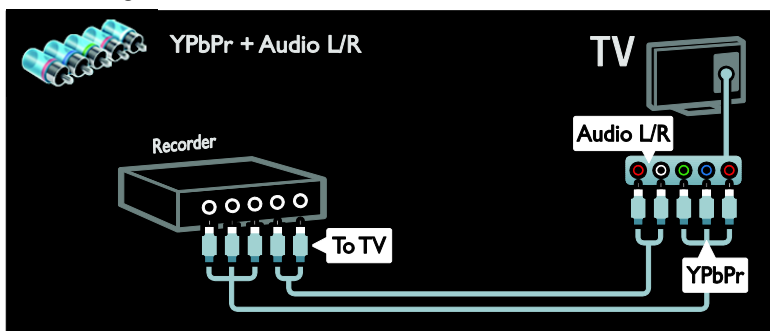

Konsola do gier

W przypadku konsoli do gier najwygodniejszym rozwiązaniem jest użycie złączy znajdujących się z boku telewizora. Można jednak wykorzystać także złącza z tyłu telewizora.

Aby uzyskać najlepszą jakość odtwarzania gier, należy ustawić telewizor w trybie gier.

1. Naciśnij przycisk **ADJUST**.
2. Wybierz kolejno: **[Nastawy obrazu] > [Gra]**, a następnie naciśnij przycisk **OK**.
3. Aby wyjść, naciśnij przycisk **↩**.

Konsolę do gier należy połączyć z telewizorem za pośrednictwem kabla HDMI.

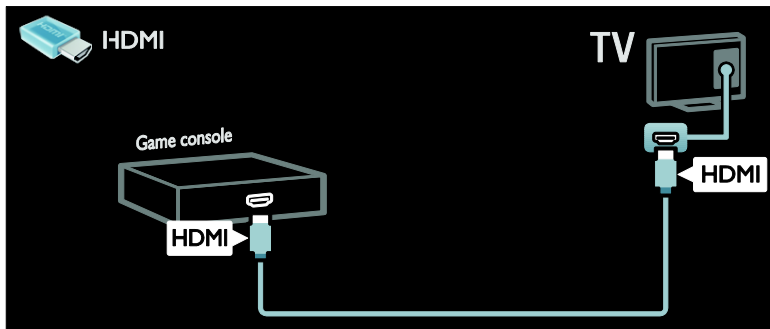

Konsolę do gier należy połączyć z telewizorem za pośrednictwem kabla komponentowego (Y Pb Pr) i kabla dźwiękowego L/R.

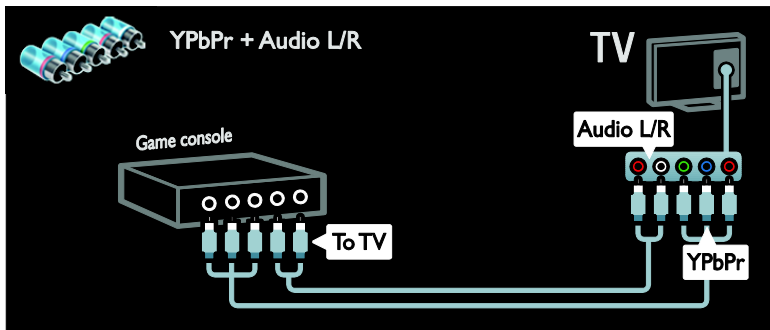

Zestaw kina domowego

Zestaw kina domowego należy połączyć z telewizorem za pośrednictwem kabla HDMI i kabla optycznego.

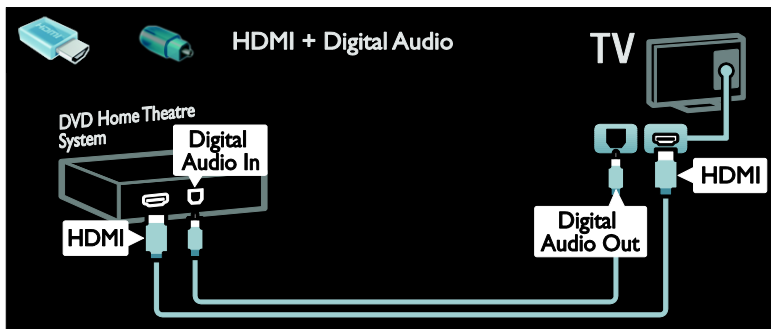

Zestaw kina domowego należy połączyć z telewizorem za pośrednictwem kabla SCART.

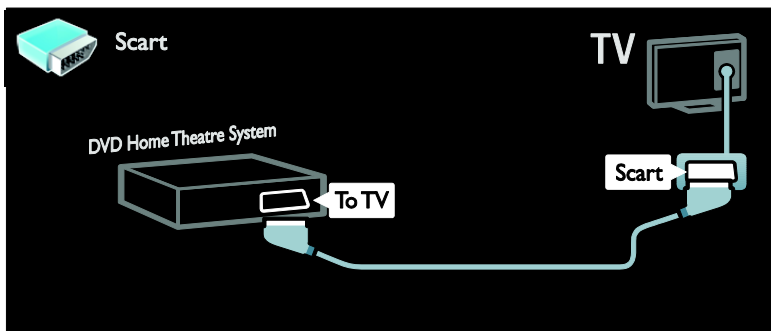

Zestaw kina domowego należy połączyć z telewizorem za pośrednictwem kabla komponentowego (Y Pb Pr) i kabla dźwiękowego L/R.

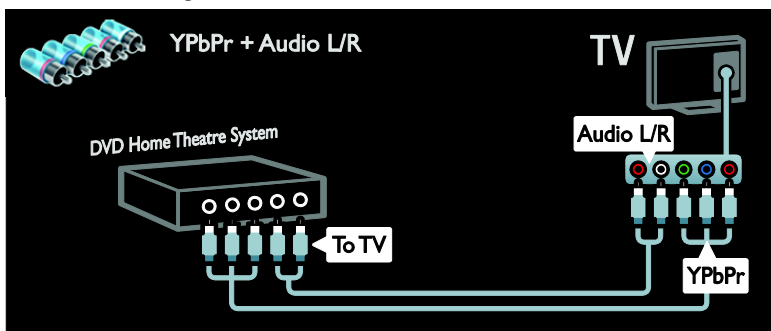

Cyfrowy aparat fotograficzny

Cyfrowy aparat fotograficzny należy połączyć z telewizorem za pośrednictwem kabla USB.

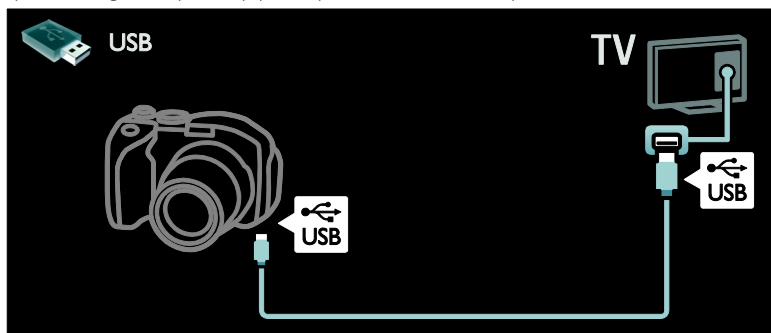

Kamera cyfrowa

Kamerę cyfrową należy połączyć z telewizorem za pośrednictwem kabla HDMI.

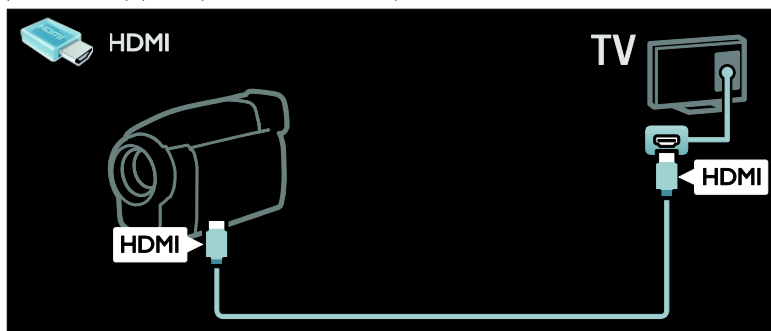

Kamerę cyfrową należy połączyć z telewizorem za pośrednictwem kabla komponentowego (Y Pb Pr) i kabla dźwiękowego L/R.

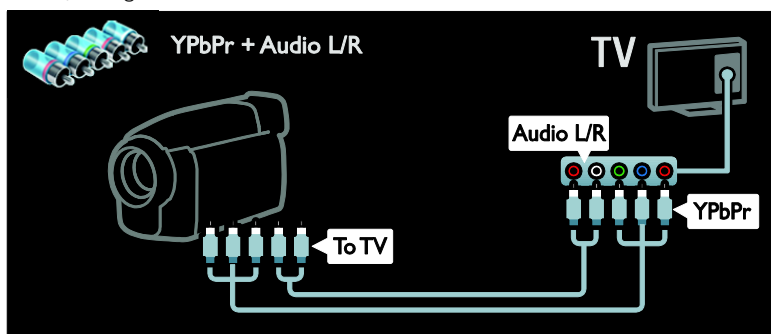

Więcej urządzeń

Zewnętrzny dysk twardy

Zewnętrzny dysk twardy należy połączyć z telewizorem za pośrednictwem kabla USB.

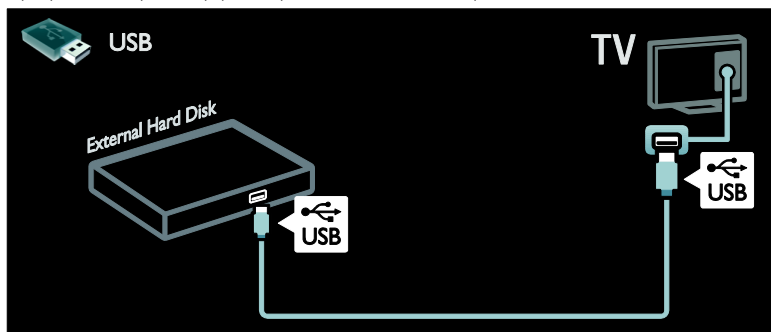

Komputer

Komputer należy połączyć z telewizorem za pośrednictwem kabla HDMI.

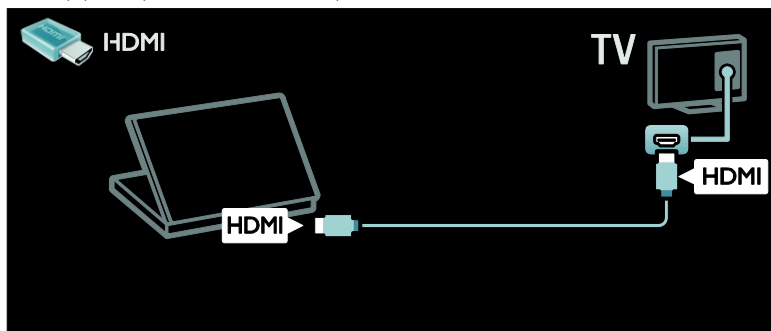

Komputer należy połączyć z telewizorem za pośrednictwem kabla DVI-HDMI.

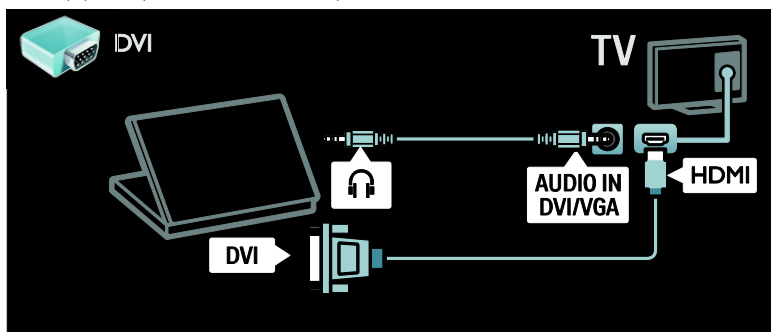

Komputer należy połączyć z telewizorem za pośrednictwem kabla VGA i kabla dźwiękowego.

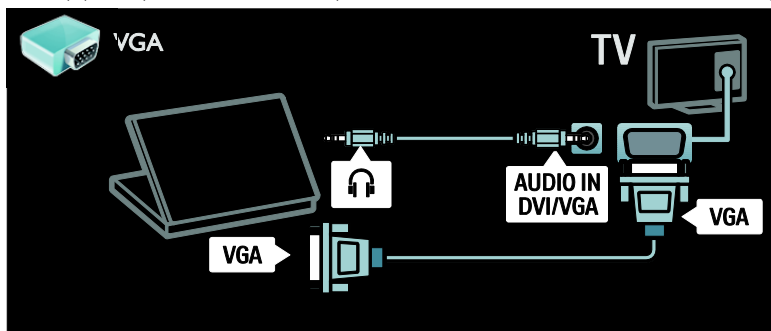

Klawiatura i mysz

Klawiatura USB

*Dostępne tylko w niektórych modelach.

Do telewizora można podłączyć klawiaturę USB ułatwiającą wpisywanie tekstu.

Ponadto można wtedy wpisać nową nazwę kanału lub nazwę tematu w aplikacji YouTube serwisu Net TV.

Instalowanie klawiatury USB

Włącz telewizor. Podłącz klawiaturę USB do portu USB z boku telewizora. Jeśli potrzebne są dodatkowe porty USB użyj koncentratora USB.

Gdy telewizor wykryje klawiaturę, wybierz jej układ i wypróbuj działanie.

Jeśli jako pierwszy układ został wybrany alfabet grecki lub cyrylica, można dodać także drugą klawiaturę z alfabetem łacińskim.

Aby zmienić ustawienia klawiatury, naciśnij kolejno przyciski **Home** > **[Konfiguracja]** > **[Ustawień telewizora]** > **[Preferencje]** > **[Mysz/klawiatura USB]** > **[Ustawienia klawiatury]**, a następnie przycisk **OK**.

Klawisze sterujące telewizorem na klawiaturze

Można użyć tych klawiszy, aby wpisać tekst.

- **Enter** \leftarrow : OK
- **Backspace** \leftarrow : usunięcie znaku przed kursora
- **Przyciski nawigacyjne** : poruszanie się w obrębie pola tekstowego

- (jeśli jest ustawiony drugi układ klawiatury) przełączanie między układami klawiatury przez naciśnięcie równocześnie klawiszy **Alt+Shift**.

Klawisze na klawiaturze sterujące serwisem Net TV

- **Enter** \leftarrow : OK aby potwierdzić wpis.
- **Backspace** \leftarrow (): powrót do poprzedniej strony.
- **Przyciski nawigacyjne** : przejście do następnego pola.
- **Home** : przewinięcie do początku strony
- **End** : przewinięcie do końca strony
- **Page Up** : przejście o jedną stronę w górę
- **Page Down** : przejście o jedną stronę w dół
- **+/-** : powiększenie lub pomniejszenie o jeden krok
- ***** : dopasowanie do szerokości strony.

Mysz USB

*Dostępne tylko w niektórych modelach. Do telewizora można podłączyć mysz USB ułatwiającą poruszanie się po stronach internetowych. Na stronie internetowej można wtedy łatwiej wybierać opcje i klikać łącza. Za pomocą myszy USB nie można poruszać się po stronach serwisu Net TV ani po menu telewizora.

Instalowanie myszy USB

Włącz telewizor. Podłącz mysz USB do portu USB z boku telewizora. Jeśli potrzebne są dodatkowe porty USB użyj koncentratora USB. Mysz USB można także podłączyć do podłączonej klawiatury USB.

Gdy telewizor wykryje mysz, należy ustawić czułość. Przejdź do obszaru testowego, aby wypróbować czułość.

Używanie myszy USB z telewizorem

- Lewy przycisk myszy :OK
- Prawy przycisk myszy :  (Wstecz)
- Kółko przewijania : przewijanie strony internetowej w górę i w dół.

Komputery i Internet

Co można zrobić

Przeglądanie zawartości komputera

Po podłączeniu telewizora do sieci domowej możesz odtwarzać zdjęcia, muzykę i filmy zapisane w komputerze lub urządzeniu pamięci masowej. Gdy sieć jest zainstalowana w telewizorze, możesz znaleźć pliki z komputera na ekranie telewizora i je odtwarzać. Patrz (str. 24).

Uwaga: Jeśli urządzenie nie powróci do trybu DLNA wskutek wystąpienia zewnętrznych zakłóceń elektrycznych (np. wyładowania elektrostatycznego), konieczna jest interwencja użytkownika.

Funkcja Net TV

Po podłączeniu telewizora do sieci domowej z łączem internetowym możesz korzystać z serwisu Net TV. Serwis Net TV oferuje usługi i strony internetowe dostosowane do danego telewizora. Umożliwia on m.in. odtwarzanie muzyki i filmów, wyświetlanie informacji i wypożyczanie filmów. Po zainstalowaniu sieci można korzystać z tego, co w Internecie jest najlepsze dla danego telewizora. Patrz **Korzystanie z telewizora > Net TV i wideo online** (str. 27).

Telewizor interaktywny

Po podłączeniu telewizora do Internetu można w pełni korzystać z telewizji interaktywnej. Poprzez Internet z telewizorem komunikują się m.in. takie systemy jak HbbTV, MHP, DTVi itp. Dostępność tych systemów zależy od możliwości technicznych operatora.

Wi-Fi MediaConnect

Program Wi-Fi MediaConnect umożliwia bezprzewodowe wyświetlanie (projekcję) ekranu komputera na ekranie telewizora. Program Wi-Fi MediaConnect jest uruchamiany na komputerze. Patrz (str. 69).

Co jest potrzebne:

Ostrzeżenie: Ten telewizor spełnia wymagania dyrektywy zgodności elektromagnetycznej tylko w przypadku korzystania z ekranowanego przewodu Ethernet kategorii 5.

Aby połączyć telewizor z komputerami, Internetem lub jednym i drugim, potrzebne są następujące elementy:

- Kabel sieci ethernet o długości mniejszej niż 3 metry.
- Sieć komputerowa zawierająca:
 - a) uniwersalny router plug-and-play (UnPnP) i
 - b) komputer z jednym z następujących systemów operacyjnych: Microsoft Windows XP, Microsoft Windows Vista, Mac OSX lub Linux.
- Aby połączyć telewizor z komputerami, potrzebny jest także program serwera multimediów skonfigurowany do udostępniania plików dla telewizora. Patrz **Korzystanie z telewizora > Przeglądanie zawartości komputera za pomocą DLNA** (str. 24).
- Aby połączyć telewizor z Internetem, jest także potrzebne szybkie połączenie z Internetem.

Uwaga: Ta funkcja sieci DLNA1.5 obsługuje następujące systemy operacyjne: Microsoft Windows XP lub Vista, Intel Mac OSX lub Linux

Podłączenie

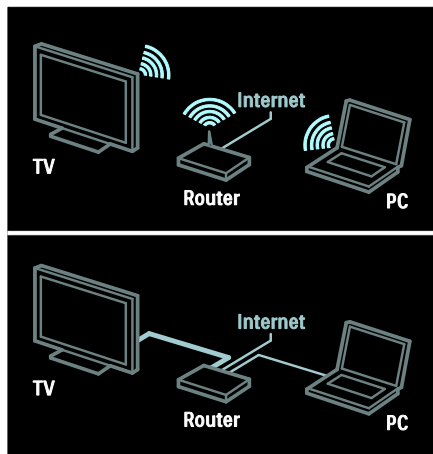

Telewizor można podłączyć do sieci domowej za pomocą połączenia przewodowego lub bezprzewodowego.

- Aby utworzyć połączenie przewodowe, patrz **Podłączenie telewizora > Komputery i Internet > Połączenie przewodowe (str. 67)**.
- Aby utworzyć połączenie bezprzewodowe, patrz **Podłączenie telewizora > Komputery i Internet > Połączenie bezprzewodowe (str. 67)**.

Połączenie przewodowe

1. Włącz router i włącz jego ustawienie DHCP.
2. Podłącz router do telewizora za pomocą kabla Ethernet.
3. Naciśnij przycisk , wybierz opcję **[Konfiguracja]** > **[Połącz z siecią]**, a następnie naciśnij przycisk **OK**.
4. Postępuj zgodnie z wyświetlanymi instrukcjami, aby zainstalować sieć.
5. Zaczekaj, aż telewizor znajdzie połączenie sieciowe.
6. Jeśli zostanie wyświetlone takie żądanie, zaakceptuj umowę użytkownika końcowego.

Obsługa WLAN

Ta sekcja dotyczy tylko telewizorów gotowych do podłączenia karty sieci bezprzewodowej. Przy użyciu karty sieci bezprzewodowej PTA01 USB (sprzedawanej osobno) telewizor można podłączyć do sieci bezprzewodowo. Można korzystać z Internetu i usług Net TV, a także płynnie i bezproblemowo udostępniać dane między urządzeniami w sieci domowej przy użyciu Wi-Fi MediaConnect lub DLNA.

Uwaga:

- Sieć bezprzewodowa działa na tej samej częstotliwości (2,4 GHz) co niektóre urządzenia AGD, takie jak telefony Dect, kuchenki mikrofalowe czy urządzenia Bluetooth, co może prowadzić do zakłóceń Wi-Fi. Jeśli korzystasz z bezprzewodowego adaptera USB, odsuń te urządzenia od telewizora.
- Wyłącz nieużywane urządzenia w sieci domowej, ponieważ zwiększają one obciążenie sieci.
- Jakość odbioru zależy od umiejscowienia routera bezprzewodowego, a także jakości usług lokalnego dostawcy Internetu.
- Do odtwarzania wideo w bezprzewodowej sieci domowej zalecamy korzystanie z routera IEEE 802.11 N. Prędkość połączenia może zależeć od środowiska operacyjnego bezprzewodowej sieci domowej.

Bezprzewodowy telewizor

1. Włącz router sieci bezprzewodowej.
2. Podłącz adapter USB PTA01 do portu USB z boku telewizora. Instalacja bezprzewodowa rozpocznie się automatycznie.
3. Należy postępować zgodnie z wyświetlanymi instrukcjami.

WPS – Wi-Fi Protected Setup

Jeśli router obsługuje standard WPS (Wi-Fi Protected Setup), naciśnij przycisk WPS na routerze. Wróć do telewizora za 2 minuty, wybierz opcję **[WPS]** i naciśnij przycisk **OK**. Telewizor zostanie podłączony do sieci. Zajmuje to około 2 minut. Zakończ instalację.

Większość nowych routerów bezprzewodowych obsługuje standard WPS i jest oznaczona logo WPS. Standard WPS wykorzystuje szyfrowanie zabezpieczające WPA i nie współpracuje z urządzeniami sieciowymi korzystającymi z szyfrowania WEP. Aby używać urządzenia WEP w sieci, zainstaluj je za pomocą opcji **[Skanowanie]** > **[Własne]**.

Skanowanie w poszukiwaniu routerów

Jeśli masz kilka routerów w sieci, możesz wybrać sieć. Aby wybrać router sieciowy, naciśnij **[Skanowanie]** na pierwszej stronie instalacji.

Routery w standardzie WPS i najsilniejszy sygnał pojawiają się na początku listy.

Wybierz router. Jeśli podłączasz router WPS, wybierz w telewizorze opcję **[WPS]**.

- Jeśli w oprogramowaniu routera ustawiono kod PIN, wybierz opcję **[WPS pincode:]** i wprowadź kod.
- Aby wprowadzić klucz szyfrowania ręcznie, wybierz opcję **[Własne]** i wprowadź klucz.

Kod PIN

Aby ustawić zabezpieczone połączenie za pomocą kodu PIN, wybierz kod PIN i naciśnij przycisk **OK**. Zapisz 8-cyfrowy kod PIN widoczny na ekranie telewizora i wprowadź go w oprogramowaniu routera na komputerze. Jeśli nie wiesz, jak wprowadzić kod PIN, zajrzyj do instrukcji obsługi routera.

Niestandardowe

Aby ręcznie wprowadzić klucz szyfrowania (zabezpieczający), wybierz opcję **[Własne]** i naciśnij przycisk **OK**. Jeśli w routerze są zabezpieczenia WPA, wprowadź hasło za pomocą pilota.

Aby wyświetlić klawiaturę na ekranie, zaznacz pole tekstowe i naciśnij przycisk **OK**. Jeśli korzystasz z szyfrowania WEP, telewizor poprosi o wprowadzenie szesnastkowego klucza szyfrowania WEP.

Można go znaleźć w oprogramowaniu routera na komputerze. Zapisz pierwszy klucz z listy kluczy WEP i wprowadź go na telewizorze za pomocą pilota. Jeśli klucz zostanie przyjęty, telewizor zostanie połączony z bezprzewodowym routerem.

Jeśli pojawi się monit o zaakceptowanie warunków przedstawionych w umowie licencyjnej użytkownika końcowego, należy je zaakceptować.

Jeśli używasz bezprzewodowego adaptera USB, nie odłączaj go od portu USB w telewizorze.

Połączenie bezprzewodowe

Ta sekcja dotyczy tylko telewizorów zintegrowanych z siecią bezprzewodową (serie PFL7666 i PDL7906). Podłączenie telewizora do bezprzewodowej sieci domowej. Można korzystać z Internetu i usług Net TV, a także płynnie i bezproblemowo udostępniać dane między urządzeniami w sieci domowej przy użyciu Wi-Fi MediaConnect lub DLNA.

Uwagi:

- Sieć bezprzewodowa działa na tej samej częstotliwości (2,4 GHz) co niektóre urządzenia AGD, takie jak telefony Dect, kuchenki mikrofalowe czy urządzenia Bluetooth, co może prowadzić do zakłóceń Wi-Fi. Jeśli korzystasz z bezprzewodowego adaptera USB, odsuń te urządzenia od telewizora.
- Wyłącz nieużywane urządzenia w sieci domowej, ponieważ zwiększają one obciążenie sieci.
- Jakość odbioru zależy od umiejscowienia routera bezprzewodowego, a także jakości usług lokalnego dostawcy Internetu.

- Do odtwarzania wideo w bezprzewodowej sieci domowej zalecamy korzystanie z routera IEEE 802.11 N. Prędkość połączenia może zależeć od środowiska operacyjnego bezprzewodowej sieci domowej.

Rozpoczęcie instalacji sieci bezprzewodowej

1. Włącz router sieci bezprzewodowej.
2. Naciśnij na pilocie przycisk **▲**.
3. Wybierz kolejno opcje **[Konfiguracja]** > **[Połącz z siecią]** i naciśnij przycisk **OK**.
4. Postępuj zgodnie z wyświetlanymi instrukcjami.

WPS – Wi-Fi Protected Setup

Jeśli router obsługuje standard WPS (Wi-Fi Protected Setup), naciśnij przycisk WPS na routerze. Wróć do telewizora za 2 minuty, wybierz opcję **[WPS]** i naciśnij przycisk **OK**. Telewizor zostanie podłączony do sieci. Zajmuje to około 2 minut. Zakończ instalację.

Większość nowych routerów bezprzewodowych obsługuje standard WPS i jest oznaczona logo WPS. Standard WPS wykorzystuje szyfrowanie zabezpieczające WPA i nie współpracuje z urządzeniami sieciowymi korzystającymi z szyfrowania WEP. Aby używać urządzenia WEP w sieci, zainstaluj je za pomocą opcji **[Skanowanie]** > **[Własne]**.

Skanowanie w poszukiwaniu routerów

Jeśli masz kilka routerów w sieci, możesz wybrać sieć. Aby wybrać router sieciowy, naciśnij **[Skanowanie]** na pierwszej stronie instalacji.

Routery w standardzie WPS i najsilniejszy sygnał pojawiają się na początku listy.

Wybierz router. Jeśli podłączasz router WPS, wybierz w telewizorze opcję **[WPS]**.

- Jeśli w oprogramowaniu routera ustawiono kod PIN, wybierz opcję **[WPS pincode:]** i wprowadź kod.
- Aby wprowadzić klucz szyfrowania ręcznie, wybierz opcję **[Własne]** i wprowadź klucz.

Kod PIN

Aby ustawić zabezpieczone połączenie za pomocą kodu PIN, wybierz kod PIN i naciśnij przycisk **OK**. Zapisz 8-cyfrowy kod PIN widoczny na ekranie telewizora i wprowadź go w oprogramowaniu routera na komputerze. Jeśli nie wiesz, jak wprowadzić kod PIN, zajrzyj do instrukcji obsługi routera.

Niestandardowe

Aby ręcznie wprowadzić klucz szyfrowania (zabezpieczający), wybierz opcję **[Własne]** i naciśnij przycisk **OK**. Jeśli w routerze są zabezpieczenia WPA, wprowadź hasło za pomocą pilota.

Aby wyświetlić klawiaturę na ekranie, zaznacz pole tekstowe i naciśnij przycisk **OK**. Jeśli korzystasz z szyfrowania WEP, telewizor poprosi o wprowadzenie szesnastkowego klucza szyfrowania WEP.

Można go znaleźć w oprogramowaniu routera na komputerze. Zapisz pierwszy klucz z listy kluczy WEP i wprowadź go na telewizorze za pomocą pilota.

Jeśli klucz zostanie przyjęty, telewizor zostanie połączony z bezprzewodowym routerem.

Jeśli pojawi się monit o zaakceptowanie warunków przedstawionych w umowie licencyjnej użytkownika końcowego, należy je zaakceptować.

Wi-Fi MediaConnect

Co można zrobić

Funkcja Wi-Fi MediaConnect jest dostępna tylko dla komputerów osobistych. Program Wi-Fi MediaConnect* umożliwia projekcję z monitora komputerowego na ekranie telewizora bezprzewodowo. Ten program możesz bezpłatnie pobrać. Przeczytaj następujące strony, aby uzyskać szczegółowe informacje.

*Płyta CD-ROM z programem Wi-Fi MediaConnect jest dołączana do bezprzewodowego adaptera USB PTA01 (sprzedawanego oddzielnie). Serie PFL7666 i PDL7906 — kod instalacyjny można znaleźć w przewodniku Szybki start.

Co jest potrzebne:

Aby skorzystać z funkcji **Wi-Fi**

MediaConnect, potrzebne są następujące elementy:

- Telewizor połączony z siecią domową
- Router bezprzewodowy
- Karta sieci bezprzewodowej USB - PTA01 (tylko do telewizorów niezintegrowanych z siecią Wi-Fi).

Dostępność bezprzewodowego adaptera USB można sprawdzić u lokalnych dystrybutorów albo kupić go online pod adresem www.philips.com/tv.

Instalowanie programu Wi-Fi

MediaConnect (z płyty CD-ROM)

1. Włóż płytę CD-ROM z programem Wi-Fi MediaConnect do napędu w komputerze.
2. W komputerze zostanie uruchomiona przeglądarka internetowa i otwarta strona pobierania programu Wi-Fi MediaConnect www.philips.com/wifimediaconnect. Na tej stronie można sprawdzić niezbędne wymagania komputera.
3. Wprowadź kod wydrukowany na kopercie płyty CD-ROM.
4. Kliknij przycisk „Pobierz teraz”, aby pobrać bezpłatny program Wi-Fi MediaConnect.
5. Po pobraniu uruchom plik '**Wi-Fi MediaConnect_setup.exe**'. Postępuj zgodnie z instrukcjami wyświetlanymi na komputerze.

Instalacja programu Wi-Fi MediaConnect

1. Aby pobrać program Wi-Fi MediaConnect, uruchom na komputerze przeglądarkę internetową i przejdź do strony <http://www.philips.com/wifimediaconnect>. Na tej stronie można sprawdzić niezbędne wymagania komputera.
2. Gdy pojawi się monit, wprowadź kod wydrukowany w przewodniku Szybki start.
3. Kliknij przycisk „Pobierz teraz”, aby pobrać bezpłatny program Wi-Fi MediaConnect.
4. Po ukończeniu pobierania uruchom plik „**Wi-Fi MediaConnect_setup.exe**”. Postępuj zgodnie z instrukcjami wyświetlanymi na komputerze.

Nazwa telewizora w sieci

Jeśli masz kilka telewizorów w sieci domowej, możesz zmienić nazwę tego telewizora. Aby zmienić nazwę tego telewizora w sieci, naciśnij kolejno przyciski **▲** > **[Konfiguracja]** > **[Ustawienia sieci]** i wybierz opcję Nazwa telewizora w sieci.

Aby wprowadzić nazwę, naciśnij przycisk **OK** w celu wyświetlenia klawiatury ekranowej lub użyj klawiatury na pilocie.

Uruchamianie projekcji

Aby uruchomić projekcję ekranu komputera na telewizorze, kliknij małą ikonę telewizora w prawym dolnym rogu ekranu komputera. Ekran komputera zostanie wyświetlony na telewizorze.

Wyłączanie projekcji

Aby wyłączyć projekcję, kliknij ponownie ikonę na komputerze.

Tworzenie projekcji z monitora komputerowego: Pomoc

Aby zapoznać się z tematami pomocy funkcji Wi-Fi MediaConnect, kliknij prawym przyciskiem myszy ikonę programu w zasobniku powiadomień komputera i wybierz opcję Pomoc.

Uwagi

W zależności od mocy przetworzeniowej komputera można wyświetlić film w wysokiej (HD) lub standardowej rozdzielczości (SD).

- Z powodu zabezpieczeń treści odtwarzanie niektórych komercyjnych płyt DVD lub Blu-ray może nie być możliwe.
- Telewizor wyświetla pliki multimedialne z komputera z pewnym opóźnieniem.
- Funkcja Wi-Fi MediaConnect jest dostępna tylko dla komputerów osobistych.

Tworzenie projekcji z monitora komputerowego: Wymagania

Wymagania minimalne

- System operacyjny Windows XP, Vista, Windows 7 (tylko komputer osobisty)
- Intel Pentium Core 2 Duo 1,8 GHz
- 512 MB pamięci RAM
- 200 MB wolnego miejsca na dysku twardym

- Wi-Fi 802.11g
- Połączenie z Internetem

Tworzenie projekcji z monitora komputerowego: Wymagania

Wymagania zalecane

- System operacyjny Windows XP, Vista, Windows 7 (tylko komputer osobisty)
- Intel Pentium Core 2 Duo 2,1 GHz
- 1 GB pamięci RAM
- 200 MB wolnego miejsca na dysku twardym
- Wi-Fi 802.11n
- Połączenie z Internetem

Common interface

Co można zrobić

Do oglądania niektórych cyfrowych programów telewizyjnych niezbędny jest moduł dostępu warunkowego (CAM).

Kanał można oglądać, jeśli jest włączony moduł CAM i uregulowano opłatę za subskrypcję. Aplikacje, funkcje, zawartość i komunikaty ekranowe różnią się w zależności od rodzaju usługi CAM.

Co jest potrzebne:

Uwaga: Aby chronić moduł CAM przed uszkodzeniem, należy go włączać zgodnie z poniższymi instrukcjami.

Uwagi:

- Ten telewizor obsługuje standard CI i CI+. Standard CI+ pozwala usługodawcom na oferowanie programów cyfrowych w rozdzielczości HD przy jednoczesnym zachowaniu wysokiego poziomu zabezpieczenia przed kopiowaniem.
- Informacje na temat sposobu wkładania karty Smart do modułu dostępu warunkowego CAM można znaleźć w dokumentacji uzyskanej od operatora.

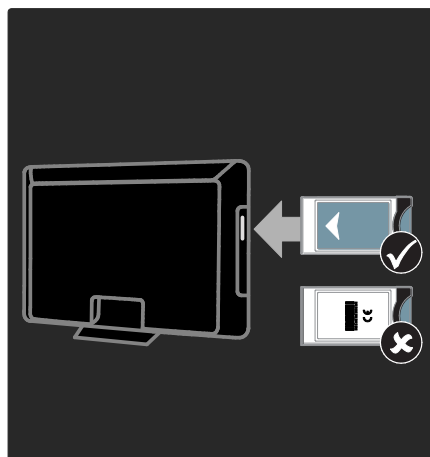

1. Wyłącz telewizor.
2. Postępując zgodnie ze wskazówkami nadrukowanymi na module, włóż moduł do wspólnego interfejsu z boku telewizora.
3. Wsuń moduł do oporu i zaczekaj na jego włączenie. Potrwa to kilka minut. Aby zapobiec deaktywacji usług cyfrowych, nie należy wyjmować modułu CAM z gniazda, gdy jest używany.

Oglądanie usług CAM

1. Po włożeniu i włączeniu modułu CAM naciśnij przycisk **≡ OPTIONS**.
2. Wybierz opcję **[Wspólny interfejs]**, a następnie naciśnij przycisk **OK**.
3. Wybierz dostawcę usługi CAM i naciśnij przycisk **OK**.

6 Rozwiązywanie problemów

Kontakt z firmą Philips

Ostrzeżenie: Nie wolno samodzielnie naprawiać telewizora. Może to spowodować poważne obrażenia, nieodwracalne uszkodzenie telewizora oraz utratę gwarancji.

W przypadku wystąpienia problemu, którego nie można rozwiązać, należy zapoznać się z sekcją "często zadawane pytania" (FAQ) dotyczącą tego telewizora na stronie www.philips.com/support.

Można także skontaktować się z działem obsługi klienta firmy Philips w swoim kraju, aby uzyskać pomoc. Numer telefonu kontaktowego znajduje się na ulotce dołączonej do telewizora.

Przed skontaktowaniem się z firmą Philips zapisz numer modelu i numer seryjny telewizora. Numery te są wydrukowane z tyłu telewizora i na opakowaniu.

Ogólne informacje o telewizorze

Nie można włączyć telewizora:

- Odłącz przewód zasilający od zasilania. Odczekaj minutę i podłącz go ponownie.
- Sprawdź, czy przewód zasilający jest bezpiecznie podłączony.
- Sprawdź, czy **wyłącznik zasilania** na dole lub z tyłu telewizora jest włączony.

Włączony telewizor nie reaguje na naciśnięcia przycisków pilota lub przednich przycisków sterujących:

Uruchomienie telewizora trochę trwa. W tym czasie telewizor nie reaguje na naciskanie przycisków pilota zdalnego sterowania ani przednich przycisków sterujących. Jest to normalne działanie.

Kontrolka trybu gotowości telewizora miga na czerwono:

Odłącz przewód zasilający od zasilania. Przed ponownym podłączeniem przewodu zasilania poczekaj, aż telewizor się ochłodzi. Jeśli miganie wystąpi ponownie, skontaktuj się z biurem obsługi klienta firmy Philips.

Jeśli nie pamiętasz kodu do odblokowania zablokowanych funkcji:

Wprowadź kod „8888”.

Język menu telewizora jest nieprawidłowy.

Zmień język menu telewizora na preferowany.

Więcej informacji można znaleźć w części **Konfigurowanie telewizora > Język menu** (str. 52).

Po włączeniu/wyłączeniu/przełączeniu do trybu gotowości telewizora z jego obudowy dobiega dźwięk trzaskania:

Żadne działanie nie jest potrzebne. Dźwięki trzaskania powstają wskutek normalnego rozszerzania się i kurczenia materiału obudowy telewizora przy ogrzewaniu i stygnięciu. Nie ma to wpływu na działanie telewizora.

Gdy telewizor działa w trybie gotowości, wyświetla się ekran powitalny, po czym telewizor powraca do trybu gotowości:

Jest to normalne działanie. Jeśli telewizor zostanie odłączony od sieci elektrycznej, a następnie ponownie włączony, przy następnym uruchomieniu wyświetli się ekran powitalny.

Aby włączyć telewizor znajdujący się w trybie gotowości, naciśnij przycisk  na pilocie zdalnego sterowania lub dowolny przycisk z przodu telewizora.

Kanał telewizyjny

Ustawione wcześniej kanały nie pojawiają się na liście kanałów:

Sprawdź, czy została wybrana właściwa lista kanałów.

Podczas instalacji nie znaleziono żadnych kanałów cyfrowych:

- Sprawdź, czy telewizor obsługuje sygnał DVB-T, DVB-C lub DVB-S w kraju użytkownika.
- Sprawdź, czy antena jest poprawnie podłączona i czy jest wybrana właściwa sieć.

Obraz

Telewizor jest włączony, ale na ekranie nie widać obrazu lub obraz jest zniekształcony:

- Sprawdź, czy antena jest poprawnie podłączona do telewizora.
- Sprawdź, czy jest wybrane właściwe urządzenie jako źródło treści do wyświetlania.
- Sprawdź, czy urządzenie zewnętrzne lub źródło jest prawidłowo podłączone.

Jest dźwięk, ale nie ma obrazu:

Sprawdź, czy ustawienia obrazu są poprawne.

Słaba jakość odbioru z połączenia antenowego:

- Sprawdź, czy antena jest poprawnie podłączona do telewizora.
- Głośniki, nieziemione urządzenia audio, światła neonowe, wysokie budynki i inne duże obiekty mogą mieć wpływ na jakość odbioru. Spróbuj polepszyć jakość odbioru, zmieniając kierunek anteny lub umieszczając urządzenia z dala od telewizora.
- Jeśli odbiór jest słabej jakości tylko na jednym kanale, spróbuj dostroić ten kanał.

Obraz z podłączonych urządzeń jest słabej jakości:

- Sprawdź, czy urządzenia są poprawnie podłączone.
- Sprawdź, czy ustawienia obrazu są poprawne.

W telewizorze nie zostały zapisane ustawienia obrazu:

Sprawdź, czy dla lokalizacji telewizora wybrano tryb **Dom**. W tym trybie można zmieniać i zapisywać ustawienia.

Obraz jest niedopasowany do rozmiarów ekranu — jest zbyt duży lub zbyt mały:

Spróbuj użyć innego formatu obrazu.

Położenie obrazu jest nieprawidłowe:

Sygnaly wideo z niektórych urządzeń mogą być nieprawidłowo wyświetlane na ekranie. Sprawdź wyjście sygnału urządzenia.

Obraz z tych kanałów jest zasztyfowany:

Aby uzyskać dostęp do treści, może być konieczne zastosowanie modułu dostępu warunkowego (CAM). Skontaktuj się z dostawcą usług.

Na ekranie telewizora pojawia się „elektroniczna naklejka” z następującymi informacjami:

Telewizor jest w trybie **[Sklep]**. Aby usunąć naklejkę elektroniczną, ustaw telewizor w trybie **[Dom]**, a następnie uruchom go ponownie. **Ustawianie telewizora w odpowiedniej pozycji > Lokalizacja** (str. 11)

Obraz z komputera wyświetlany na ekranie telewizora jest niestabilny:

- Sprawdź, czy rozdzielczość i prędkość odświeżania w komputerze są obsługiwane. Patrz część **Dane techniczne produktu > Rozdzielczości wyświetlania** (str. 76).
- Ustaw format obrazu telewizora na **[Nieskalowany]**.

Dźwięk

Widać obraz, ale nie słychać dźwięku:

Jeśli sygnał dźwiękowy nie zostanie wykryty, telewizor automatycznie wyłącza dźwięk i nie wskazuje usterki.

- Sprawdź, czy wszystkie kable są poprawnie podłączone.
- Sprawdź, czy głośność nie jest wyciszona lub ustawiona na zero.
- Sprawdź, czy jest wybrane ustawienie głośników telewizora. Naciśnij przycisk **III ADJUST**, wybierz opcję **[Głośniki]**, a następnie opcję **TV**.
- Sprawdź, czy wyjście dźwięku telewizora jest połączone z wejściem dźwięku urządzenia zgodnego ze standardem HDMI-CEC lub zestawu kina domowego zgodnego ze standardem EasyLink. Z głośników zestawu kina domowego powinno być słychać dźwięk.

Widać obraz, ale jakość dźwięku jest słaba:

Sprawdź, czy ustawienia dźwięku są prawidłowe.

Widać obraz, ale dźwięk jest odtwarzany tylko przez jeden głośnik:

Sprawdź, czy balans dźwięku jest ustawiony na środek.

HDMI

Występują problemy z urządzeniami HDMI:

- Należy zauważyć, że system HDCP (szerokopasmowej cyfrowej ochrony zawartości) może spowolnić czas potrzebny na wyświetlenie na ekranie telewizora sygnału z urządzenia HDMI.
- Jeśli telewizor nie rozpoznaje urządzenia HDMI, a na ekranie nie pojawia się obraz, włącz inne urządzenie, a następnie ponownie włącz poprzednie.
- W przypadku przerw w odtwarzaniu dźwięku sprawdź, czy ustawienia wyjścia z urządzenia HDMI są prawidłowe.

- Jeśli wykorzystywany jest adapter HDMI–DVI lub przewód HDMI–DVI, należy sprawdzić, czy dodatkowy przewód audio jest podłączony do wejścia AUDIO L/R lub AUDIO IN (tylko gniazdo typu mini jack).

Nie można używać funkcji EasyLink:

Sprawdź, czy podłączone urządzenia HDMI są zgodne ze standardem HDMI-CEC. Funkcje EasyLink działają tylko z urządzeniami, które są zgodne ze standardem HDMI-CEC.

Do telewizora podłączono urządzenie zgodne ze standardem HDMI-CEC, zaś na telewizorze nie jest wyświetlana żadna ikona wyciszenia lub głośności podczas wyciszania dźwięku, zwiększania lub zmniejszania głośności.

To zjawisko jest normalne, jeśli podłączono urządzenie zgodne ze standardem HDMI-CEC.

USB

Zawartość urządzenia USB nie jest wyświetlana:

- Sprawdź, czy urządzenie pamięci USB jest ustawione jako zgodne z **Klasą urządzeń pamięci masowej**, jak opisano w dokumentacji tego urządzenia.
- Sprawdź, czy urządzenie pamięci USB jest zgodne z telewizorem.
- Sprawdź, czy formaty plików audio i obrazu są obsługiwane przez telewizor.

Pliki audio i wideo nie są odtwarzane płynnie:

Szybkość przesyłania urządzenia pamięci USB może ograniczać szybkość przepływu danych do telewizora, powodując wadliwe odtwarzanie.

Sieć

Serwis Net TV nie działa.

Jeśli połączenie z routerem jest prawidłowo skonfigurowane, sprawdź połączenie z Internetem.

Przeglądanie zawartości komputera lub dostęp do serwisu Net TV działa wolno.

Informacje o szybkości przesyłu i innych czynnikach związanych z jakością sygnału można znaleźć w instrukcji obsługi routera. Router wymaga szybkiego połączenia z Internetem.

Sieć bezprzewodowa jest zakłócana lub nie została znaleziona.

- Upewnij się, że sieć bezprzewodowa nie jest zakłócana przez kuchenki mikrofalowe, telefony DECT lub inne urządzenia Wi-Fi znajdujące się w pobliżu.
- Jeśli sieć bezprzewodowa nie działa, spróbuj zastosować połączenie przewodowe.
- W przypadku połączenia DLNA kliknij opcję **Jak udostępnianie zmienia ustawienia zapory** w oknie **Udostępnianie mediów** w pliku Pomocy.

7 Dane techniczne produktu

Pobór mocy i odbiór

Dane techniczne mogą ulec zmianie bez powiadomienia.

Zasilanie

- Sieć elektryczna: AC 220–240 V~, 50–60 Hz
- Zużycie energii w trybie gotowości: < 0,15 W
- Temperatura otoczenia: od 5°C do 40°C
- Aby dowiedzieć się więcej na temat poboru mocy przez urządzenie, zapoznaj się z danymi technicznymi na stronie internetowej www.philips.com/support.

Moc znamionowa określona na tabliczce znamionowej oznacza pobór energii podczas użytku domowego urządzenia (IEC 62087 Ed.2). Maksymalna moc znamionowa określona w nawiasie jest związana z bezpieczeństwem elektrycznym (IEC 60065 Ed. 7.2).

Odbiór

- Wejście antenowe: 75 Ω, koncentryczne (IEC75)
- System TV: DVB COFDM 2K/8K
- Odtwarzanie obrazu: NTSC, PAL, SECAM
- Telewizja cyfrowa: MPEG-4, DVB-T (naziemna), DVB-T2, DVB-C (kablowa), *DVB-S (satelitarna).
- Pasma tunera: VHF, UHF, S-Channel, Hyperband

*Dostępne tylko w niektórych modelach.

Obraz i dźwięk

Obraz / wyświetlacz

- Typ wyświetlacza: edge LED backlight
- Przekątna obrazu:
 - 81 cm / 32 cali
 - 94 cm / 37 cali
 - 107 cm / 42 cali
 - 119 cm / 47 cali
 - 140 cm / 55 cali
- Proporcje obrazu: 16:9 (panoramiczny)
- Rozdzielczość panelu: 1920 x 1080 pikseli
- Ulepszenie obrazu: Pixel Precise HD
- Perfect Motion Rate (PMR):
 - seria PFL7x06: 400Hz
 - seria PFL7xx6: 600Hz

Obraz / wyświetlacz

- HD Natural Motion – seria PFL7x06, seria PFL7466 i seria PFL7666
- Perfect Natural Motion – seria PFL7xx6
- Ambilight: Ambilight Spectra 2
- 3D: 3D TV (tylko seria PFL76x6)

Dźwięk

- Moc wyjściowa (RMS):
 - seria PFL7x06: 24 W
 - seria PFL7xx6: 28 W
- Incredible Surround
- System Clear Sound
- Wzmacniacz niskich tonów (Dynamic Bass Enhancement)
- Mono / Stereo / NICAM

Rozdzielczości wyświetlania

Formaty komputerowe – HDMI (Rozdzielczość – częstotliwość odświeżania)

640 x 480 – 60 Hz
800 x 600 – 60 Hz
1024 x 768 – 60 Hz
1280 x 1024 – 60 Hz
1360 x 768 – 60 Hz
1600 x 1200 – 60 Hz
1920 x 1080 – 60 Hz

Formaty komputerowe – VGA (Rozdzielczość – częstotliwość odświeżania)

640 × 480 – 60 Hz
 800 × 600 – 60 Hz
 1024 × 768 – 60 Hz
 1280 × 1024 – 60 Hz
 1360 × 768 – 60 Hz
 1600 × 1200 – 60 Hz
 1920 × 1080 – 60 Hz

Formaty obrazu wideo (Rozdzielczość – częstotliwość odświeżania)

480i – 60 Hz
 480p – 60 Hz
 576i – 50 Hz
 576p – 50 Hz
 720p – 50 Hz, 60 Hz
 1080i – 50 Hz, 60 Hz
 1080p – 24 Hz, 25 Hz, 30 Hz, 50 Hz, 60 Hz

Multimedia

Obsługiwane złącza multimedialne

- USB : NTFS, FAT 16, FAT 32. Należy podłączać tylko urządzenia o zużyciu energii mniejszym niż 500 mA.
- Karta SD (sklep wideo)
- Ethernet LAN RJ-45

Obsługiwane pliki obrazów

- JPEG (*.jpg)

Obsługiwane pliki audio/wideo

Nazwy plików multimedialnych nie mogą być dłuższe niż 128 znaków.

File Extension	Container	Video Codec	Max. Resolution	Max. Frame Rate (fps)	Misc. Bit Rate (Mbps)	Audio Codec	USB	DLNA	Net.TV	Open Internet	Video Store
.avi	AVI	MPEG4 SP	640x480p	30	3	AAC	Yes	Yes	No	No	No
		MPEG4 ASP	720x576p	30	8	MP3/MPEG1 L2/AC3	Yes	Yes	No	No	No
.mkv	MKV	H.264	1920x1080p	24	20	HE-AAC, AC3, MP3, PCM	Yes	Yes	No	No	No
.asf .wmv	ASF	WMV9/MC1 SP	352x288p	15	0.384	WMA	Yes	Yes	Yes	No	Yes
		WMV9/MC1 MP	1920x1080p	25/30	20	WMA	Yes	Yes	Yes	No	Yes
		WMV9/MC1 AP	1920x1080p	24/30/60	20	WMA	Yes	Yes	Yes	No	Yes
.mp4	MP4	H.264 BP	720x576i	15/30	5	AAACHE-AAC (V1&2)/AC3	Yes	Yes	Yes	No	Yes
		H.264 MP	720x576i	15/30	10	AAACHE-AAC (V1&2)/AC4	Yes	Yes	Yes	No	Yes
		H.264 HP	1920x1080i	15/30	20	AAACHE-AAC (V1&2)/AC3	Yes	Yes	Yes	No	Yes
		MPEG4 SP	640x480p	30	3	AAAC	Yes	Yes	Yes	No	Yes
		MPEG4 ASP	720x576i	30	8	AAAC	Yes	Yes	Yes	No	Yes

Obsługiwane pliki audio/wideo

Nazwy plików multimedialnych nie mogą być dłuższe niż 128 znaków.

File Extension	Container	Video Codec	Max. Resolution	Max.	Max.	Audio Codec	USB	DLNA	Net.TV	Open Internet	Video Store
				Frame Rate (fps)	Bit Rate (Mbps)						
.ts	TS	MPEG2	1920x1080p	30	20	MPEG2 L2/MPEG1	Yes	Yes	No	No	No
.mpg .mpeg .vob	PS	MPEG2	1920x1080p	30	20	MPEG2 L2/ MPEG1 L2/AC3 LPCM	Yes	Yes	No	No	No
		MPEG1	352x288	30	1.5	MPEG1 L2	Yes	Yes	No	No	No

Obsługiwane oprogramowanie serwera multimedialnego zgodne ze standardem DLNA

- Windows Media Player (dla systemu operacyjnego Microsoft Windows)
- Twonky Media (dla systemów operacyjnych Microsoft Windows i Mac OS X)
- Sony Vaio Media Server (dla systemu operacyjnego Microsoft Windows)
- TVersity (dla systemu operacyjnego Microsoft Windows)
- Nero MediaHome
- DiXiM (dla systemu operacyjnego Microsoft Windows XP)
- Macrovision Network Media Server (dla systemu operacyjnego Microsoft Windows)
- Fuppes (dla systemu operacyjnego Linux)
- uShare (dla systemu operacyjnego Linux)

Połączenia

Tylnie

- EXT 1: SCART (RGB/CVBS)
- Component i Audio: Y Pb Pr, Audio L/R
- Port serwisowy: SERV.U
- Słuchawki: gniazdo stereo typu mini jack, 3,5 mm
- SAT: F-pin (satelitarna). Dostępne tylko w niektórych modelach.

Spód

- Ethernet LAN RJ-45
- CYFROWE WYJŚCIE AUDIO: optyczne
- HDMI 1 - 3
- WEJŚCIE AUDIO: gniazdo stereo DVI/VGA typu mini-jack, 3,5 mm
- Antena: 75 omów, koncentryczne
- VGA: wejście komputerowe

Z boku

- Common Interface: CI
- Karta SD (sklepy wideo)
- 2 x USB
- HDMI

Funkcje HDMI

- Kanał zwrotny audio (tylko HDMI 1)
- 3D

Wymiary

Uwaga: Wymiary i waga podane są jedynie w przybliżeniu. Wygląd telewizora i dane techniczne mogą ulec zmianie bez powiadomienia.

Oznaczenie wymiarów telewizora

Zastosowano następujące oznaczenia wymiarów telewizora:

() : Telewizor 81 cm / 32 cale

{ } : Telewizor 94 cm / 37 cali

[] : Telewizor 107 cm / 42 cale

(()) : Telewizor 119 cm / 47 cali

{{ }} : Telewizor 140 cm / 55 cali

Zanotuj opis odpowiadający posiadanemu telewizorowi. Przejdź do następnej strony w celu sprawdzenia wymiarów.

Skorzystaj z oznaczeń, aby zanotować wagę posiadanego telewizora bez podstawy.

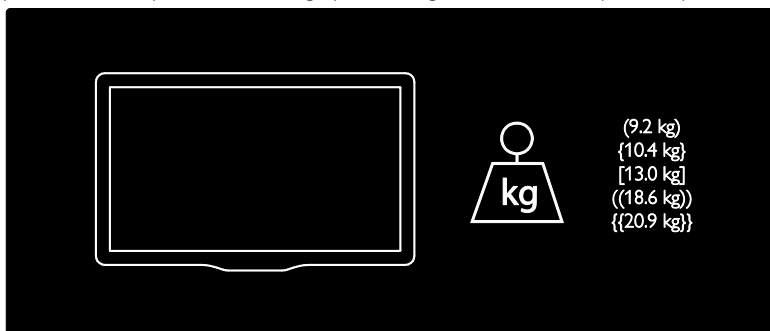

Skorzystaj z oznaczeń, aby zanotować wagę posiadanego telewizora z podstawą.

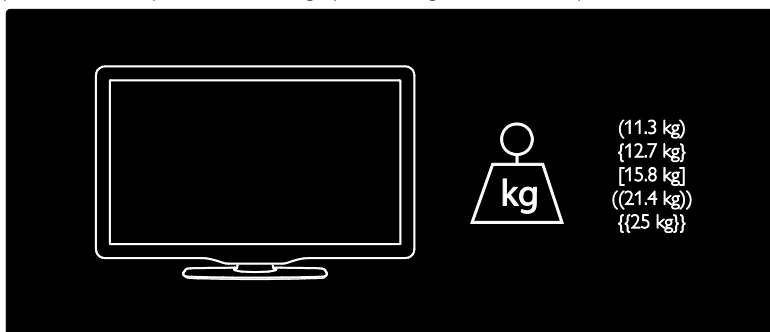

Skorzystaj z oznaczeń, aby zanotować wymiary posiadanego telewizora (z podstawą i bez podstawy).

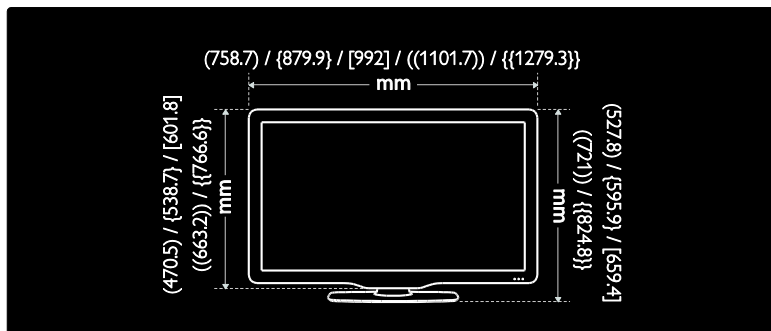

Skorzystaj z oznaczeń, aby zanotować grubość posiadanego telewizora (z podstawą i bez podstawy).

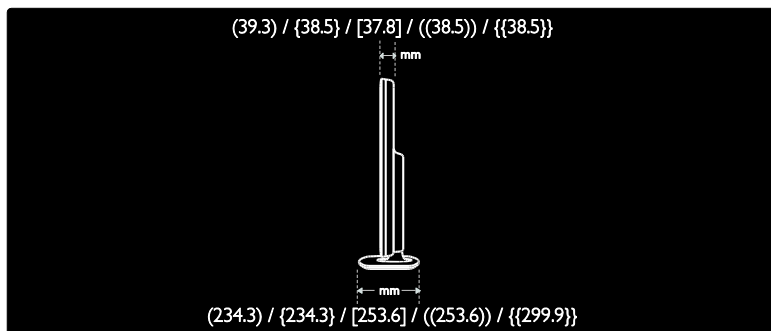

Wersja Pomocy

UMv 3139 137 04522 - 20110822

8 Indeks

3

3D - 21

B

bezpieczeństwo - 6
blokada Kensington - 11
blokowane funkcje - 40

C

CAM, patrz także Moduł dostępu warunkowego - 71
CAM, podłączanie - 71
CAM, włączanie - 71

D

DEMONSTRACJA - 53
DLNA - 24
Dom, tryb - 11
dostęp ogólny, niedosłyszący - 52
dostęp ogólny, niedowidzący - 53

E

EasyLink, funkcje - 42
EasyLink, głośniki telewizora - 44
EasyLink, przycisk pilota do przodu - 43
EasyLink, sterowanie - 43
EasyLink, włączanie - 43
elektroniczny przewodnik telewizyjny (EPG) - 18
EPG (elektroniczny przewodnik programowy) - 18
EPG, menu - 18

F

format obrazu - 46

G

głośność - 13
gry - 30
gry w trybie dwóch graczy - 30

H

HbbTV - 37
HbbTV, blokada odbioru - 38
HDMI - 56
HDMI ARC - 56

I

informacje o kontakcie, w Internecie - 11
instalowanie kanałów - 49
instalowanie kanałów (automatyczne) - 49
instalowanie kanałów (ręczne) - 50

J

język dźwięku - 47
język, menu - 52

K

kanały analogowe, dostrajanie - 51
kanały analogowe, napisy dialogowe - 41
kanały cyfrowe - 50
kanały cyfrowe, napisy - 41
kanały, aktualizacja - 49
kanały, dostrajanie (analogowe) - 51
kanały, instalacja (automatyczna) - 49
kanały, instalacja (ręczna) - 50
kanały, ponowne uporządkowanie - 48
kanały, przełączanie - 17
kanały, ukrywanie lub pokazywanie - 48
kanały, ulubione - 17
kanały, zainstaluj ponownie - 51
kanały, zmiana nazwy - 48
klawiatura USB - 65

komputer, odtwarzanie plików - 26
komputer, patrz PC - 66
komputer, podłączanie - 64
komputer, rozdzielczości wyświetlania - 76
konserwacja - 8

L

lista kanałów - 17
lista ulubionych, dodawanie - 17
lokalizacja, dom lub pracownia - 11
lokalizacja, montaż na podstawie lub na ścianie - 10

Ł

łącze Pixel Plus - 45

M

menu główne - 3
Moduł dostępu warunkowego (CAM) - 71
montaż naścienny - 10
multimedia - 77
multimedia, odtwarzanie plików - 20
mysz USB - 65

N

nagrania, zarządzanie - 36
nagrywanie, programy telewizyjne - 34
napisy, język - 41
napisy, kanały analogowe - 41
napisy, kanały cyfrowe - 41
nastawy dźwięku - 47
nastawy obrazu - 19
Net TV, przeglądanie - 27
niedowidzący - 53
niesłyszący - 52

O

obsługa LAN - 67

ograniczenie wiekowe - 40
Okulary 3D - 8
oprogramowanie serwera multimediiów (Mac) - 26
oprogramowanie serwera multimediiów (PC) - 25
oprogramowanie, aktualizacja internetowa - 53
oprogramowanie, wersja - 53
Ostrzeżenie zdrowotne dotyczące oglądania obrazu 3D - 8

P

pilot zdalnego sterowania - 13
pilot zdalnego sterowania, baterie - 14
pilot zdalnego sterowania, przegląd - 13
podłączanie urządzenia - 57
podłączanie, komputer - 64
podłączanie, USB - 20
połączenie bezprzewodowe - 68
pomoc, na ekranie - 11
ponowne uporządkowanie kanałów - 48
ponownie zainstaluj telewizor - 55
powszechny dostęp, włączanie - 52
pracownia, tryb - 11
przyciski sterujące - 13

R

radio cyfrowe - 17
recykling - 9
rozdzielczość ekranu - 76
rozdzielczość High-Definition (HD), zawartość - 5

S

Scenea, patrz wygaszacz ekranu - 41
Scenea, włączanie - 41
sieć, połączenie - 66
skontaktuj się z firmą Philips - 12

Ś

środowisko, recykling - 9

T

tapeta - 41

telegazeta 2.5 - 39

telegazeta, język - 38

telegazeta, podstrony - 38

telegazeta, podwójny obraz - 38

telegazeta, powiększanie - 38

telegazeta, przeszukiwanie - 39

telegazeta, teletekst cyfrowy - 39

U

urządzenia, dodawanie - 20

urządzenia, oglądanie - 20

ustawianie telewizora w odpowiedniej
pozycji - 10

ustawienia dźwięku - 47

ustawienia fabryczne - 47

ustawienia obrazu - 46

ustawienia, asystent - 46

ustawienia, dźwięk - 47

ustawienia, obraz - 46

użyteczność - 9

W

Wi-Fi MediaConnect - 69

włączanie i wyłączanie telewizora - 16

wspólny interfejs - 71

Wstrzymywanie obrazu telewizyjnego - 32

wyciszanie głośników TV - 44

wygaszacz ekranu - 41

wyłącznik czasowy - 40

wymiary - 79

wysiłki mające na celu ochronę środowiska -
9

wyświetlacz - 76

Z

zarejestruj produkt - 11

zasilanie - 76

zdalne sterowanie, na ekranie - 43

Zegar - 39

złącza - 4

zmiana nazw kanałów - 48

Uwaga

2011 © Koninklijke Philips Electronics N.V.

Wszelkie prawa zastrzeżone.

Dane techniczne mogą ulec zmianie bez powiadomienia. Znaki towarowe są własnością firmy Koninklijke Philips Electronics N.V lub ich odpowiednich właścicieli. Firma Philips zastrzega sobie prawo do modyfikowania produktów bez konieczności dostosowywania do tych zmian wcześniejszych partii dostaw.

Materiały zawarte w niniejszej instrukcji są opracowane pod kątem zestawu używanego zgodnie z przeznaczeniem. Jeśli produkt lub jego poszczególne moduły są używane do celów innych, niż określa to niniejsza instrukcja, należy uzyskać potwierdzenie prawidłowego i odpowiedniego zastosowania. Firma Philips gwarantuje, że zawartość materiałów nie narusza żadnych patentów zarejestrowanych w Stanach Zjednoczonych. Firma nie udziela żadnych dodatkowych gwarancji ani w sposób wyraźny, ani dorozumiany.

Philips nie ponosi odpowiedzialności ani za błędy w treści niniejszego dokumentu, ani za problemy z niej wynikające. Błędy zgłoszone Philips zostaną wzięte pod uwagę i możliwie jak najszybciej opublikowane w witrynie internetowej wsparcia technicznego Philips.

Warunki gwarancji

- Niebezpieczeństwo obrażeń ciała, uszkodzenia telewizora lub utraty gwarancji! Nie wolno samodzielnie naprawiać telewizora.
- Telewizor i urządzenia dodatkowe należy używać zgodnie z przeznaczeniem określonym przez producenta.
- Znak ostrzegawczy wydrukowany z tyłu telewizora wskazuje na niebezpieczeństwo pożaru lub porażenia prądem. Nie wolno zdejmować pokrywy telewizora. W sprawach dotyczących serwisu lub napraw zawsze należy kontaktować się z działem obsługi klienta firmy Philips.



- Wszelkie wyraźnie zabronione w instrukcji czynności, wszelkie niezalecane lub niezatwierdzone regulacje oraz procedury montażu powodują utratę gwarancji.

Charakterystyka pikseli

Niniejszy produkt jest wykonany w technologii LCD z wykorzystaniem dużej liczby kolorowych pikseli. Mimo że jego współczynnik efektywnych pikseli wynosi co najmniej 99,999%, na ekranie mogą być stale wyświetlane czarne kropki lub jasne plamki światła (czerwone, zielone lub niebieskie). Jest to strukturalna cecha wyświetlacza (w ramach powszechnie obowiązujących standardów przemysłowych) i nie jest uznawana za usterkę.

Oprogramowanie o otwartym kodzie źródłowym

Philips Electronics Singapore Pte Ltd niniejszym oferuje dostarczenie, na życzenie, kopii kompletnego odpowiedniego kodu źródłowego w przypadku pakietów oprogramowania chronionego prawem autorskim o otwartym kodzie źródłowym wykorzystywanego w tym produkcie, dla których zażądano takiej oferty na podstawie odpowiedniej licencji. Ta oferta jest ważna przez okres trzech lat od momentu zakupu produktu dla każdego, kto otrzymał tę informację. Aby otrzymać kod źródłowy, należy napisać wiadomość na adres: open.source@philips.com. Jeśli nie preferują Państwo komunikacji za pomocą wiadomości e-mail lub w ciągu tygodnia od wysłania wiadomości e-mail nie zostanie przesłane potwierdzenie, prosimy napisać list po angielsku i przesłać go na adres „Open Source Team, Philips Intellectual Property & Standards, P.O. Box 220, 5600 AE Eindhoven, The Netherlands”. Jeśli w odpowiednim czasie nie zostanie przesłane potwierdzenie, należy napisać wiadomość e-mail na powyższy adres. Tekst licencji i informacje o prawach autorskich dla oprogramowania o otwartym kodzie źródłowym stosowanego w tym produkcie zamieszczone są w osobnej ulotce.

Zgodność ze standardami EMF

Koninklijke Philips Electronics N.V. produkuje i sprzedaje wiele produktów przeznaczonych dla klientów detalicznych, które — jak wszystkie urządzenia elektroniczne — mogą emitować oraz odbierać sygnały elektromagnetyczne.

Jedną z najważniejszych zasad firmy Philips jest podejmowanie wszelkich koniecznych działań zapewniających bezpieczne i nieszkodliwe dla zdrowia korzystanie z jej produktów. Obejmuje to spełnienie wszystkich mających zastosowanie przepisów prawnych oraz standardów dotyczących emisji pola elektromagnetycznego (EMF) już na etapie produkcji.

Jesteśmy czynnie zaangażowani w opracowywanie, wytwarzanie i sprzedawanie produktów, które nie mają niekorzystnego wpływu na zdrowie. Firma Philips zaświadcza, że zgodnie z posiadaną obecnie wiedzą naukową wytwarzane przez nas produkty są bezpieczne, jeżeli są używane zgodnie z ich przeznaczeniem.

Ponadto aktywnie uczestniczymy w doskonaleniu międzynarodowych standardów EMF i przepisów bezpieczeństwa, co umożliwia nam przewidywanie kierunków rozwoju standaryzacji i szybkie dostosowywanie naszych produktów do nowych przepisów.

Przepisy dotyczące kompatybilności elektromagnetycznej

- W celu zachowania zgodności z dyrektywą kompatybilności elektromagnetycznej (Dyrektywa EMC 2004/108/WE) nie należy odłączać wtyczki zasilającej od kabla zasilającego.
- Jeśli nie można przywrócić urządzenia w trybie DLNA/Net TV, konieczna jest interwencja użytkownika.

Bezpiecznik zasilania (dotyczy tylko Wielkiej Brytanii)

Ten telewizor jest wyposażony w zatwierdzoną wtyczkę formowaną. W razie konieczności wymiany bezpiecznika należy zastąpić go bezpiecznikiem o takich samych parametrach, jakie są podane przy gnieździe (przykład 10A).

- 1 Zdejmij pokrywkę bezpiecznika i wyjmij bezpiecznik.
- 2 Nowo montowany bezpiecznik musi być zgodny z brytyjskim standardem BS 1362 oraz musi znajdować się na nim znak zgodności ze standardami ASTA. Jeśli bezpiecznik zostanie zgubiony, należy skontaktować się ze sprzedawcą w celu określenia właściwego typu bezpiecznika zastępczego.
- 3 Załóż pokrywkę bezpiecznika.

Prawa autorskie

Windows Media jest zastrzeżonym znakiem towarowym lub znakiem handlowym firmy Microsoft Corporation w Stanach Zjednoczonych i/lub innych krajach.



Wyprodukowano na licencji firmy Dolby Laboratories. „Dolby” oraz symbol podwójnej litery D są znakami towarowymi firmy Dolby Laboratories.



DLNA®, logo DLNA oraz DNLA CERTIFIED® to znaki towarowe, usługowe lub certyfikacyjne firmy Digital Living Network Alliance.



HDMI, logo HDMI i High-Definition Multimedia Interface są znakami handlowymi lub zastrzeżonymi znakami handlowymi firmy HDMI Licensing LLC w Stanach Zjednoczonych i innych krajach.



® Kensington i Micro Saver są zastrzeżonymi w Stanach Zjednoczonych znakami towarowymi firmy ACCO World Corporation z wydanymi patentami i zgłoszonymi wnioskami patentowymi w innych krajach na całym świecie.
Wszystkie inne zastrzeżone i niezastrzeżone znaki towarowe są własnością odpowiednich firm.



Logo SDHC jest znakiem towarowym firmy SD-3C, LLC.

Deklaracja zgodności

Philips Innovative Applications N.V. niniejszym oświadcza, że ten telewizor spełnia wszystkie niezbędne wymagania oraz inne ważne wytyczne dyrektywy 1999/5/WE.
Egzemplarz Deklaracji zgodności dostępny jest pod adresem: <http://www.philips.com/support>

Uwaga

W odbiorniku wysokie napięcie! Przed zdjęciem obudowy wyjąć wtyczkę z gniazda sieciowego!



Contact information

België/ Belgique

0800 80 190 Gratis/Gratuit

ЧАТ www.philips.com/support

България

00800 11 544 24

Česká republika

800 142 840 Bezplatný hovor

Danmark

3525 8759 Lokalt opkald

ЧАТ www.philips.com/support

Deutschland

0800 000 7520 (kostenfrei)

ЧАТ www.philips.com/support

Ελλάδα

0 0800 3122 1280

Κλήση χωρίς χρέωση

España

900 800 655 Teléfono local gratuito solamente para clientes en España

ЧАТ www.philips.com/support

Estonia

8000100288 kohalik kõne tariifi

France

0805 025 510 numéro sans frais

ЧАТ www.philips.com/support

Hrvatska

0800 222778 free

Ireland

South: 1 800 7445477

North: 0 800 331 6015

Italia

800 088774 Numero Verde

Қазақстан

+7 727 250 66 17 local

Latvia

80002794 local

Lithuania

880030483 local

Luxemburg/Luxembourg

080026550

Ortsgespräch/Appel local

Magyarország

06 80 018 189 Ingyenes hívás

Nederland

0800 023 0076 Gratis nummer

Norge

22 70 81 11 Lokalsamtale

Österreich

0800 180 016

Polska

00800 3111 318

Portugal

0800 780 902 Chamada Grátis

Россия

(495) 961 1111

8800 200 0880

(бесплатный звонок по России)

România

0800-894910 Apel gratuit

0318107125 Apel local

Србија

+381 114 440 841 Lokalni poziv

Slovensko

0800 004537 Bezplatný hovor

Slovenija

080080254 lokalni klic

Sverige

08 5792 9100 Lokalsamtal

Suisse/Schweiz/Svizzera

0800 002 050

Schweizer Festnetztarif/ Tarif réseau fixe France

Suomi

09 2311 3415 paikallispuhelu

Türkiye

0800 261 3302 Şehiriçi arama

United Kingdom

0870 911 0036 toll free

Українська

0-800-500-697

This information is correct at the time of print. For updated information, see www.philips.com/support.

