



Istruzioni d'uso Lavatrice



Prima di installare e mettere in funzione l'elettrodomestico leggere **assolutamente** le presenti istruzioni d'uso per evitare di danneggiare l'apparecchio e di mettere a rischio la propria sicurezza.



Indice

Il Vostro contributo alla tutela dell'ambiente	6
Istruzioni per la sicurezza e avvertenze	7
Uso della lavatrice	14
Pannello comandi.....	14
Display.....	16
Esempi per i comandi.....	16
Al primo avvio	17
Miele@home	18
1. Impostare la lingua del display.....	19
2. Connettere Miele@home	19
3. Rimuovere la sicurezza di trasporto	20
4. Avvio TwinDos	20
5. Avviare un programma di calibratura.....	23
Per lavare nel rispetto dell'ambiente	24
Igiene in lavatrice.....	24
 Feedback	25
1. Preparare la biancheria	26
2. Selezionare un programma	27
3. Caricare la lavatrice	29
4. Selezionare le impostazioni del programma	30
Selezionare la temperatura/il numero di giri	30
Selezionare le opzioni.....	30
 Grado di sporco	30
 Posticipo avvio/SmartStart	31
5. Aggiungere il detersivo	33
Cassetto detersivi.....	35
CapDosing.....	37
6. Avviare il programma	39
Aggiungere biancheria mentre il programma è in corso (AddLoad).....	39
7. Fine programma	40
Centrifuga	41

Elenco programmi	43
Simboli di trattamento dei tessuti	50
Opzioni	51
SingleWash.....	51
+Acqua	51
Opzioni selezionabili con il tasto sensore Opzioni	52
Quick	52
Macchie.....	52
Prelavaggio.....	52
Ammollo	52
Intenso.....	52
Silence.....	53
Extra delicato.....	53
Trattamento allergy	53
Elenco programmi di lavaggio - opzioni	54
Svolgimento del programma	56
Modificare il programma	59
Modificare il programma (sicurezza bimbi).....	59
Sospendere il programma	59
Interrompere il programma.....	59
Detersivo	60
Il detersivo adatto.....	60
Anticalcare.....	60
Dosatori	60
Prodotti per il trattamento successivo della biancheria	60
Consigli sui detersivi Miele	62
Consigli relativi ai detersivi in base alla normativa (UE) Nr. 1015/2010.....	63
Pulizia e manutenzione	64
Pulire il pannello e l'involucro	64
Pulire il cassetto detersivi	64
Pulizia TwinDos.....	66
Igienizzare(pulizia del cestello)	67
Pulire il filtro nel tubo di afflusso	67

Indice

Cosa fare se...	68
Il programma non si avvia	68
Segnalazione di guasto dopo l'interruzione del programma.....	69
Segnalazione di guasto a fine programma.....	70
Segnalazioni o anomalie del sistema TwinDos.....	72
Problemi generali con la lavatrice.....	74
Risultato di lavaggio non soddisfacente	76
Lo sportello non si apre.....	77
Aprire lo sportello se il tubo di scarico è intasato e/o manca elettricità.....	78
Assistenza tecnica	80
Contatti in caso di guasto	80
Accessori su richiesta	80
Banca dati EPREL	80
Garanzia	80
Installazione	81
Vista anteriore.....	81
Vista posteriore	82
Superficie di posizionamento	83
Trasportare la lavatrice fino al luogo di posizionamento	83
Smontaggio delle sicurezze trasporto	84
Montaggio delle barre di trasporto.....	86
Registrare l'apparecchio	87
Svitare il piedino e bloccarlo	87
Inserimento sotto un piano di lavoro.....	88
Colonna bucato.....	88
Sistema antiaggimento Miele	89
Afflusso acqua.....	89
Scarico idrico	91
Allacciamento elettrico	92
Consumi	93
Dati tecnici	94
Dichiarazione di conformità.....	95
Impostazioni	96
Accedere alle impostazioni	96
Scegliere le impostazioni.....	96
Attivare l'impostazione	96
Terminare le impostazioni.....	96
Lingua 	97
TwinDos.....	97

Grado di sporco	98
Volume segn. acust.	98
Acustica tasti	98
Benvenuto	98
Consumi	98
Codice PIN	99
Unità temperatura.....	99
Luminosità	99
Visual.spegn. display.....	100
Info programma	100
Memory	100
Prolung. prelav. Cot.	100
Durata ammollo	101
Ciclo più delicato.....	101
Riduzione temperat.	101
+Acqua	101
Livello +Acqua	101
Max liv. risciacquo.....	102
Raffreddam. liscivia.....	102
Bassa press. idrica	102
Fase antipiega	102
Miele@home	103
Comando remoto	104
SmartGrid	104
RemoteUpdate	105
Diritti d'autore e licenze per il modulo di comunicazione.....	106
Prodotti per il lavaggio e la cura	107
Detersivo	107
Detersivo specifico 	108
Prodotto per la cura dei tessuti 	109
Additivo 	109
Manutenzione della macchina.....	109

Il Vostro contributo alla tutela dell'ambiente

Smaltimento dell'imballaggio

L'imballaggio ha lo scopo di proteggere la merce da eventuali danni di trasporto. I materiali utilizzati per l'imballaggio sono riciclabili, in quanto selezionati secondo criteri di rispetto dell'ambiente e di facilità di smaltimento.

L'imballaggio può essere conservato per un'eventuale spedizione al servizio di assistenza tecnica autorizzato Miele in caso di danni o guasti all'apparecchiatura.

I singoli componenti dell'imballaggio possono essere raccolti separatamente secondo i criteri della raccolta differenziata.

Restituire gli imballaggi al circuito di raccolta dei materiali consente da una parte di risparmiare materie prime e dall'altra di ridurre il volume degli scarti.

Smaltimento delle apparecchiature

Le apparecchiature elettriche ed elettroniche contengono spesso materiali utili. Contengono altresì sostanze, composti e componenti che erano necessari per il funzionamento e la sicurezza dell'apparecchiatura stessa. Smaltirli in modo non adeguato o nei rifiuti domestici potrebbe nuocere alla salute e all'ambiente. In nessun caso quindi smaltire queste apparecchiature nei normali rifiuti domestici.



Il simbolo del cassonetto barrato indica che il prodotto deve essere conferito agli idonei centri di raccolta differenziata allestiti dai comuni o dalle società di igiene urbana oppure riconsegnato gratuitamente al rivenditore al momento dell'acquisto di una nuova apparecchiatura di tipo equivalente, in ragione di uno a uno. L'utente è tenuto a cancellare eventuali dati personali dall'apparecchiatura elettronica da smaltire. L'adeguata raccolta differenziata contribuisce a evitare possibili effetti negativi sull'ambiente e sulla salute e favorisce il riciclo dei materiali di cui è composta l'apparecchiatura. Per la gestione del recupero e dello smaltimento degli elettrodomestici, Miele Italia aderisce al consorzio Ecodom (Consorzio Italiano Recupero e Riciclaggio Elettrodomestici).

Smaltimento dei rifiuti di apparecchiature elettriche ed elettroniche (RAEE), ai sensi del Decr. legisl. 14 marzo 2014, n. 49 in attuazione della Direttiva 2012/19/UE e sui RAEE sullo smaltimento dei rifiuti di apparecchiature elettriche ed elettroniche.

Accertarsi che fino al momento dello smaltimento l'apparecchiatura sia tenuta lontana dai bambini.

Istruzioni per la sicurezza e avvertenze

Questa lavatrice è conforme alle vigenti norme di sicurezza. Un uso improprio può comunque causare danni a persone e/o cose.

Prima di mettere in funzione l'elettrodomestico leggere attentamente queste istruzioni d'uso; contengono informazioni importanti su incasso, sicurezza, uso e manutenzione. In questo modo si evitano danni a se stessi e alle apparecchiature.

Ai sensi della norma IEC 60335-1, Miele avvisa espressamente che è assolutamente necessario leggere e seguire le informazioni contenute nel capitolo per l'installazione della lavatrice nonché le indicazioni e le avvertenze di sicurezza.

Miele non risponde dei danni che derivano dall'inosservanza di queste avvertenze.

Conservare con cura il presente libretto d'istruzioni e consegnarlo anche a eventuali futuri utenti.

Uso previsto

- ▶ Questa lavatrice è destinata esclusivamente all'uso domestico.
- ▶ Non è destinata all'impiego in ambienti esterni.
- ▶ La lavatrice deve essere utilizzata sempre nei limiti del normale uso domestico, non per uso professionale, per lavare capi dichiarati idonei dal produttore sull'etichetta. Qualsiasi altro impiego non è ammesso. Miele declina ogni responsabilità per danni derivanti da usi non conformi a quelli previsti o da un uso errato dell'apparecchio.
- ▶ Le persone che per le loro capacità fisiche, sensoriali o psichiche o per la loro inesperienza o non conoscenza non siano in grado di utilizzare in sicurezza la lavatrice, non devono farne uso senza la sorveglianza e la guida di una persona responsabile.

Istruzioni per la sicurezza e avvertenze

Bambini

- ▶ Tenere lontano dalla lavatrice i bambini al di sotto degli otto anni oppure sorvegliarli costantemente.
- ▶ I ragazzini più grandi possono utilizzare la lavatrice senza sorveglianza solo ed esclusivamente se è stato loro spiegato come farlo e se sono in grado di farlo in tutta sicurezza. È importante che sappiano riconoscere e comprendere quali pericoli possono derivare da un uso non corretto dell'apparecchio.
- ▶ In ogni caso non permettere loro di effettuare operazioni di pulizia e manutenzione sulla lavatrice senza sorveglianza.
- ▶ Sorvegliare i bambini che si trovano nelle immediate vicinanze della lavatrice. Non permettere loro di giocarci.

Sicurezza tecnica

- ▶ Attenersi a quanto riportato nei capitoli “Installazione” e “Dati tecnici”.
- ▶ Prima di installare la lavatrice verificare che non vi siano danni visibili. Non installare e mettere in funzione una lavatrice danneggiata.
- ▶ Prima di collegare la lavatrice alla rete elettrica, accertarsi che i valori di allacciamento (protezione, tensione e frequenza) riportati sulla targhetta dati corrispondano a quelli della rete elettrica. In caso di dubbi, consultare un elettricista qualificato.

Istruzioni per la sicurezza e avvertenze

- ▶ Il funzionamento sicuro e affidabile della lavatrice è garantito solo se la macchina è allacciata alla rete elettrica pubblica.
- ▶ La sicurezza elettrica della lavatrice è garantita solo in presenza di un regolare conduttore di protezione.
È importante assicurarsi che questa condizione sia verificata, perché fondamentale per la sicurezza. In caso di dubbi far controllare l'impianto da un tecnico specializzato.
Miele non risponde di eventuali danni causati dall'assenza o dall'interruzione del conduttore di protezione.
- ▶ Per motivi di sicurezza non utilizzare prolunghe, spine multiple o simili (pericolo di incendio dovuto al surriscaldamento).
- ▶ Sostituire eventuali pezzi guasti o difettosi con ricambi originali Miele; solo così Miele può garantire il pieno rispetto degli standard di qualità previsti.
- ▶ Garantire sempre l'accessibilità della presa onde poter staccare in qualsiasi momento la lavatrice dalla rete elettrica.
- ▶ Riparazioni non eseguite a regola d'arte possono esporre l'utente a gravi pericoli, per i quali Miele non si assume alcuna responsabilità. Eventuali riparazioni possono essere effettuate solo dal servizio di assistenza tecnica Miele autorizzato, diversamente il produttore non è responsabile per i danni che ne possono derivare e la garanzia decade.
- ▶ Il diritto alla garanzia decade se la lavatrice non viene riparata dall'assistenza tecnica autorizzata Miele.

Istruzioni per la sicurezza e avvertenze

▶ Se il cavo di alimentazione elettrica è danneggiato, deve essere completamente sostituito da personale tecnico autorizzato Miele per evitare all'utente qualsiasi pericolo.

▶ In caso di guasti o per procedere alla pulizia della lavatrice, tenere presente che l'elettrodomestico è staccato dalla rete elettrica solo se:

- la spina della lavatrice è staccata dalla presa oppure
- l'interruttore generale dell'impianto elettrico di casa è disinserito oppure
- il fusibile dell'impianto elettrico è completamente svitato (e quindi tutto l'impianto elettrico è staccato).

▶ La lavatrice può essere collegata all'acqua solo con tubi nuovi. Evitare assolutamente di usare tubi vecchi. Controllare quindi periodicamente i tubi. Se si riscontrano danni si potranno così sostituire in tempo, evitando che si verifichino perdite d'acqua.

▶ La pressione di flusso dell'acqua deve essere di almeno 100 kPa e non deve superare 1.000 kPa.

▶ Questa lavatrice non può essere messa in funzione in luoghi non stazionari (ad es. sulle navi).

▶ Non si possono effettuare modifiche alla lavatrice che non siano state espressamente autorizzate da Miele.

▶ Questa lavastoviglie è dotata di una lampadina speciale per soddisfare specifiche esigenze (p.es. temperatura, umidità, resistenza chimica e all'usura, vibrazione). Impiegare la lampadina speciale solo per l'uso previsto. Non è adatta per illuminare l'ambiente. Per motivi di sicurezza è necessario che la sostituzione sia effettuata solo dal servizio di assistenza tecnica autorizzato Miele.

Questa lavatrice contiene 1 sorgente luminosa della classe di efficienza energetica G.

Impiego corretto

- ▶ Non installare la lavatrice in ambienti esposti al gelo. Se i tubi gelano possono scoppiare o rompersi. Inoltre, con temperature inferiori allo zero l'elettronica può non funzionare correttamente.
- ▶ Prima di mettere in funzione per la prima volta la lavatrice, togliere dal retro le barre di sicurezza per il trasporto (v. cap. "Installazione", par. "Togliere le sicurezze trasporto"). Se non vengono tolte, quando la lavatrice centrifuga, possono provocare danni ai mobili e alle apparecchiature adiacenti, oltre che alla macchina stessa.
- ▶ In caso di assenza prolungata (ad es. per ferie), chiudere il rubinetto dell'acqua, a maggior ragione se nelle vicinanze della lavatrice non vi è uno scarico a pavimento (gully).
- ▶ Pericolo di allagamento!
Prima di agganciare il tubo di scarico a un lavandino, assicurarsi che l'acqua possa defluire rapidamente. Fissare il tubo di scarico in modo che non si possa muovere perché la forza dell'acqua potrebbe spingerlo fuori dal lavandino.
- ▶ Attenzione a non lavare, assieme alla biancheria, anche corpi estranei (ad es. chiodi, aghi, monete, graffette). Questi corpi estranei possono danneggiare la lavatrice (ad es. il cestello o la vasca) e, a loro volta, le parti danneggiate possono rovinare la biancheria.

Istruzioni per la sicurezza e avvertenze

- ▶ Fare attenzione quando si apre lo sportello dopo l'impiego della funzione a vapore. Pericolo di scottarsi a causa del vapore che fuoriesce e delle alte temperature presenti sulla superficie del cestello e sull'oblò. Si consiglia quindi di aspettare finché il vapore si è dissolto.
- ▶ Il carico massimo è di 8,0 kg (biancheria asciutta). Carichi parziali per singoli programmi sono riportati al capitolo "Elenco programmi".
- ▶ Se il detersivo viene dosato correttamente, si può evitare di decalcificare la macchina. Se tuttavia la lavatrice fosse così incrostata da rendere necessaria una decalcificazione, utilizzare solo prodotti specifici a base di acidi citrici naturali. Miele consiglia il decalcificante Miele, reperibile presso l'assistenza tecnica Miele autorizzata, i rivenditori Miele oppure lo www.miele.it online. Attenersi scrupolosamente alle indicazioni riportate sulla confezione del prodotto.
- ▶ Capi che sono stati precedentemente trattati con solventi o prodotti che li contengono devono essere ben risciacquati in acqua pulita prima di essere caricati in macchina per il lavaggio.
- ▶ Non utilizzare mai in lavatrice detersivi contenenti solventi (ad es. benzina, trielina). Questi prodotti potrebbero danneggiare dei componenti della macchina e generare vapori tossici. Pericolo di esplosione e di incendio!
- ▶ Non utilizzare mai sulla lavatrice detersivi o detergenti che contengono solventi (ad es. trielina, benzina). Possono danneggiare le superfici in plastica.
- ▶ Eventuali prodotti coloranti devono essere espressamente dichiarati idonei all'impiego in lavatrice e possono essere utilizzati solamente nei limiti del normale uso domestico. Attenersi scrupolosamente alle indicazioni riportate sulla confezione del prodotto.

Istruzioni per la sicurezza e avvertenze

- ▶ I prodotti decoloranti, invece, possono provocare corrosioni perché contengono dei composti di zolfo e quindi non possono assolutamente essere utilizzati in lavatrice.
- ▶ Se il detersivo dovesse penetrare negli occhi, sciacquare subito con abbondante acqua tiepida. In caso di ingestione, consultare immediatamente un medico. In caso di lesioni cutanee o di pelle sensibile, evitare il contatto con il detersivo.

Accessori e pezzi di ricambio

- ▶ Utilizzare esclusivamente accessori originali Miele. Se si montano o utilizzano altri accessori, il diritto alla garanzia e a prestazioni in garanzia per vizi e/o difetti del prodotto decade.
- ▶ Le asciugabiancheria e le lavatrici Miele possono essere sovrapposte nella c.d. colonna bucato. Per l'installazione serve l'apposito kit di giunzione, reperibile come accessorio su richiesta presso l'assistenza tecnica Miele autorizzata. Fare attenzione che il kit di giunzione per la colonna bucato sia adatto al tipo di lavatrice e asciugabiancheria Miele utilizzato.
- ▶ Fare attenzione che lo zoccolo Miele, reperibile come accessorio su richiesta, sia adatto al tipo di asciugabiancheria utilizzato.
- ▶ Miele garantisce la fornitura di pezzi di ricambio fino a 15 anni, minimo per 10, dopo l'uscita di gamma della lavatrice.

Miele non risponde dei danni che derivano dall'inosservanza delle istruzioni di sicurezza e delle avvertenze.

Uso della lavatrice

Pannello comandi

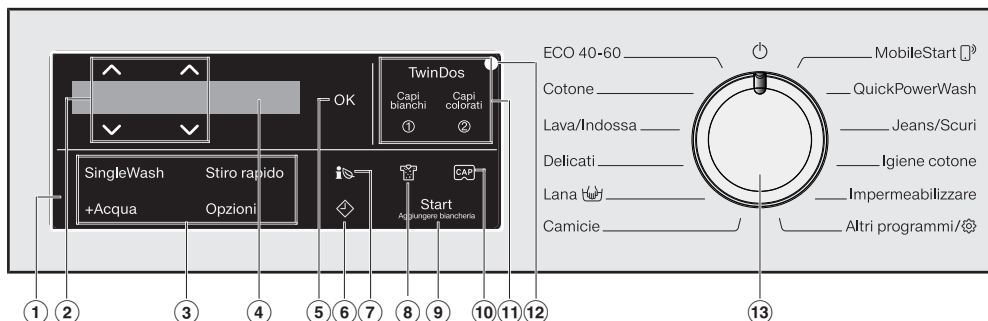

① Area comandi

Il pannello comandi è composto da display e svariati tasti sensore. I singoli tasti sensore vengono spiegati di seguito.

② Tasti sensore ^ v

Con i tasti sensore ^ v è possibile modificare i valori a display. Il tasto sensore ^ aumenta il valore o sposta l'elenco delle voci selezionabili verso l'alto, il tasto sensore v riduce il valore o sposta l'elenco delle voci selezionabili verso il basso.

③ Tasti sensore per Opzioni

I programmi di lavaggio possono essere integrati con delle opzioni. Se è stato scelto un programma di lavaggio, i tasti sensore delle opzioni possibili si illuminano di luce dimmerata.

④ Display

A display vengono visualizzati e/o selezionati i seguenti valori:

1. la temperatura, il numero di giri e la durata residua del programma di lavaggio selezionato.
2. Singole opzioni e impostazioni dagli elenchi delle voci selezionabili.

⑤ Tasto sensore OK

Con il tasto sensore OK confermare i valori selezionati.

⑥ Tasto sensore Posticipo

Il tasto sensore Posticipo avvia il posticipo avvio. Con il posticipo avvio è possibile selezionare un avvio del programma posticipato. L'avvio può essere posticipato da 15 minuti fino a max. 24 ore ad es. per evitare le fasce orarie di punta o sfruttare tariffe energetiche più convenienti.

Ulteriori informazioni si trovano al capitolo "4. Selezionare le impostazioni del programma", paragrafo "Posticipo avvio".

⑦ **Tasto sensore**

Mediante il tasto sensore  si ottengono informazioni sul consumo di acqua ed energia della lavatrice. Ulteriori informazioni sono disponibili al capitolo “Per lavare nel rispetto dell'ambiente”, paragrafo “Feedback”.

A display vengono visualizzate le seguenti informazioni:

- prima dello svolgimento di programma una previsione dei consumi idrici ed energetici.
- Consumo energetico e idrico effettivo durante o al termine dello svolgimento di programma.

⑧ **Tasto sensore**

È possibile indicare il grado di sporco della biancheria su tre livelli. Il tasto sensore è attivo solo con il tasto sensore TwinDos attivato.

⑨ **Tasto sensore *Start/Aggiungere biancheria***

- Ⓐ Il tasto sensore lampeggia, quando è possibile avviare un programma. Premendo il tasto sensore *Start/Aggiungere biancheria* si avvia il programma selezionato. Il tasto sensore rimane costantemente acceso.
- Ⓑ Se è stato avviato il programma, il tasto sensore *Start/Aggiungere biancheria* consente di aggiungere biancheria.

⑩ **Tasto sensore**

Tramite i tasti sensore è possibile attivare il dosaggio di detersivo mediante Cap monodose.

⑪ **Tasti sensore TwinDos con i tasti sensore aggiuntivi Capi bianchi e Capi colorati**

Tramite il tasto sensore *TwinDos* è possibile attivare o disattivare il dosaggio automatico di detersivo. In base alla combinazione cromatica dei capi è possibile scegliere tramite il tasto sensore *Capi bianchi* o *Capi colorati* la composizione di dosaggio del detersivo.

Per ulteriori informazioni consultare il capitolo “TwinDos”.

⑫ **Interfaccia ottica**

Serve all'assistenza tecnica come punto di trasmissione.

⑬ **Selettore programmi**

per selezionare un programma e spegnere la macchina. Tramite la selezione del programma si accende la lavatrice e tramite la posizione  del selettore programmi la si spegne.

Uso della lavatrice

Display

Il display di base visualizza i seguenti valori da sinistra a destra:



- la temperatura di lavaggio selezionata
- il numero di giri centrifuga selezionato
- la durata del programma

Esempi per i comandi

Far scorrere un elenco

Dalla barra di scorrimento a display si capisce che vi è un elenco di voci disponibili.



Toccando il tasto sensore ∇ , l'elenco delle voci selezionabili scorre verso il basso. Toccando il tasto sensore \blacktriangle , l'elenco delle voci selezionabili scorre verso l'alto. Con il tasto sensore OK si attiva il valore visualizzato a display.

Contrassegnare la voce desiderata



Se si attiva un punto da un elenco di voci selezionabili, questo viene contrassegnato da una spunta \checkmark .

Impostare i valori



Il valore numerico è retroilluminato di bianco. Se si tocca il tasto sensore ∇ , il valore si riduce. Se si tocca il tasto sensore \blacktriangle , il valore aumenta. Con il tasto sensore OK si attiva il valore visualizzato a display.

Uscire da un sottomenù

Per uscire dal sottomenù, selezionare indietro \leftarrow .

 Danni dovuti a un'installazione e allacciamenti errati.

Un'installazione e degli allacciamenti errati della lavatrice possono portare a gravi danni materiali.

Osservare quanto riportato al cap. "Installazione".

Eliminare la pellicola protettiva e gli adesivi pubblicitari

■ Eliminare:

- la pellicola protettiva (se presente) dallo sportello
- tutti gli adesivi pubblicitari (se presenti) dalla parte anteriore e dal coperchio.

Non eliminare assolutamente gli adesivi visibili all'apertura dello sportello (p.es. la targhetta dati).

Questa lavatrice è stata sottoposta in fase di produzione a un test completo di funzionamento. Per questo nel cestello possono trovarsi dei residui di acqua.

Togliere le cartucce di detersivo e il gomito dal cestello

Nel cestello si trovano due cartucce con i detersivi per il dosaggio automatico del detersivo e un gomito per il tubo di scarico.

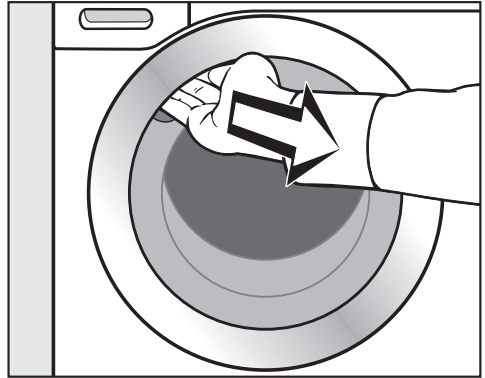

- Per aprire lo sportello, inserire la mano nell'incavo e tirare la maniglia.
- Estrarre le due cartucce e il gomito.

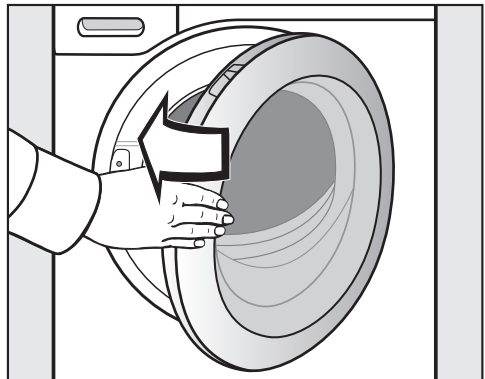

- Chiudere lo sportello con una leggera spinta.

Al primo avvio

Miele@home

La lavatrice è dotata di un modulo WLAN integrato.

Per l'utilizzo sono necessari:

- una rete WLAN
- la app Miele@mobile
- un account utente di Miele. L'account utente si può creare tramite la app Miele@mobile.

La app Miele@mobile guida al collegamento tra la lavatrice e la rete domestica WLAN.

Dopo aver collegato la lavatrice alla rete WLAN, con la app è possibile per esempio eseguire le seguenti azioni:

- comandare la lavatrice da remoto
- visualizzare le informazioni sullo stato di funzionamento della lavatrice
- visualizzare avvisi relativi allo svolgimento dei programmi della lavatrice

Se si collega la lavatrice alla rete WLAN aumenta il consumo energetico anche se la lavatrice è spenta.

Accertarsi che nel luogo di posizionamento della lavatrice il segnale della rete WLAN sia sufficientemente forte.

Disponibilità connessione WLAN

La connessione WLAN condivide un'area di frequenza con altri apparecchi (p.es. forni a microonde, giocattoli con telecomando). Per questo motivo si possono verificare errori di connessione temporanei o totali. Una costante disponibilità delle funzioni offerte non è quindi garantita.

Disponibilità Miele@home

L'uso della app Miele dipende dalla disponibilità del servizio Miele@home del Vostro paese.

Il servizio Miele@home non è disponibile in tutti i paesi.

Informazioni relative alla disponibilità sono riportate sulla pagina internet www.miele.com.

App Miele

È possibile scaricare la App Miele gratuitamente da Apple App Store® o da Google Play Store™.



Accendere la lavatrice

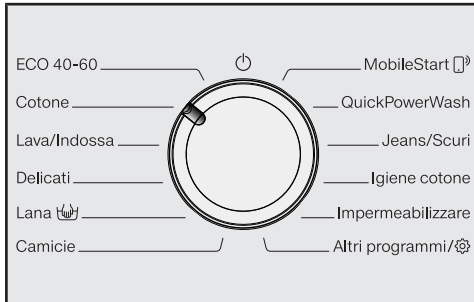

- Ruotare il selettore programmi sul programma *Cotone*.

Suona la melodia di benvenuto e questa compare anche a display.

Il display accompagna l'utente attraverso le **5 fasi** della prima messa in servizio.

1. Impostare la lingua del display

Viene richiesta l'impostazione della lingua che si desidera avere a display. La lingua selezionata può essere modificata in qualsiasi momento tramite il selettore programmi sulla posizione *Altri programmi* al sottomenù Impostazioni.



- Toccare i tasti sensore ∇/\wedge fino a quando la lingua desiderata compare a display.
- Confermare la lingua premendo il tasto sensore *OK*.

2. Connettere Miele@home

A display compare la seguente segnalazione:

i Miele@home

- Confermare con *OK*.

A display compare la seguente segnalazione:

Connettere ora

- Se si desidera installare direttamente Miele@home: toccare il tasto sensore *OK*.
- Se si desidera rimandare l'installazione: toccare il tasto sensore ∇ e a display compare: Connettere più tardi, confermare con il tasto *OK*.

A display compare la seguente possibilità di selezione:

1. Colleg. tramite WPS
2. Colleg. tramite app.

- selezionare il tipo di connessione a display.

Il display e la app Miele guidano l'utente attraverso le fasi successive.

Al primo avvio

3. Rimuovere la sicurezza di trasporto

 Danni causati dalla mancata rimozione della sicurezza di trasporto. La mancata rimozione di una sicurezza di trasporto può causare danni alla lavatrice e ai mobili/agli apparecchi limitrofi.

Rimuovere la sicurezza di trasporto, come descritto nel cap. "Installazione e allacciamenti".

A display compare la seguente segnalazione:

 Rimuovere barra di trasporto

■ Confermare con il tasto sensore OK.

4. Avvio TwinDos

Nelle impostazioni di serie le indicazioni UltraPhase 1 e UltraPhase 2 sono preimpostate e devono solo essere confermate.

A display compare la seguente segnalazione:

 TwinDos

■ Confermare con il tasto sensore OK.

A display compare la seguente segnalazione:

Impostare adesso

■ Se si desidera impostare direttamente TwinDos: toccare il tasto sensore OK.

■ Se si desidera rimandare l'impostazione: toccare il tasto sensore ∇ e a display compare: Impostare più tardi, confermare con il tasto OK.

Impostazioni vaschetta ①

Nelle impostazioni di serie le indicazioni UltraPhase 1 sono preimpostate.



■ Confermare con il tasto sensore OK.



■ Confermare con il tasto sensore OK.

A display compare:



 Impostare dosaggio. Considerare la durezza acqua.

■ Confermare con il tasto sensore OK.

La quantità di dosaggio di UltraPhase 1 per  (classe di durezza II) è preimpostata.



■ Confermare il valore preimpostato con il tasto sensore OK. Se si desidera correggere il valore, usare i tasti sensore ∇/\wedge e confermare con il tasto sensore OK.

UltraPhase 1		
	Classe di durezza I	46 ml
	Classe di durezza II	58 ml
	Classe di durezza III	70 ml

A display compare:

i Inserire ①

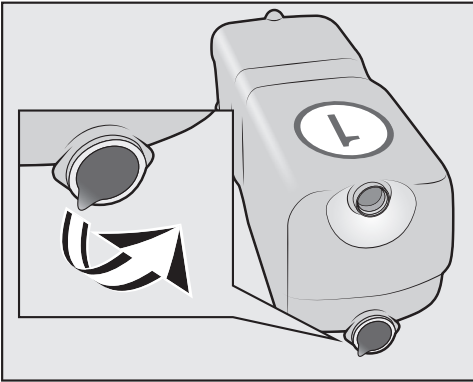

- Togliere la pellicola dalla cartuccia detersivo.

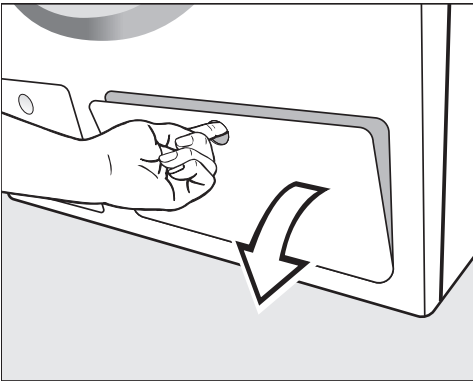

- Aprire lo sportellino per TwinDos.

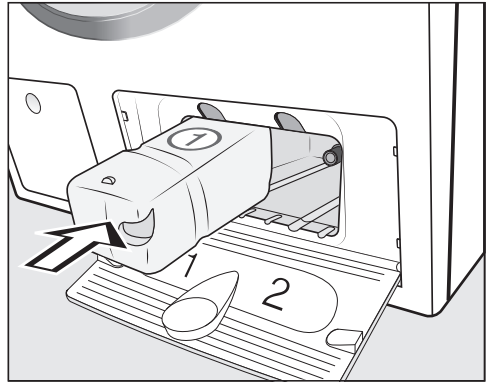

- Inserire le cartucce per **UltraPhase 1** nella **vaschetta 1**, fino a quando il dispositivo di blocco si incastra.

Al primo avvio

Impostazioni vaschetta ②

Nelle impostazioni di serie le indicazioni UltraPhase 2 sono preimpostate.

Una volta inserita la cartuccia, l'indicazione a display cambia:



■ Confermare con il tasto sensore OK.





■ Confermare con il tasto sensore OK.

La quantità di dosaggio di UltraPhase 2 per  (**classe di durezza II**) è preimpostata.



■ Confermare il valore preimpostato con il tasto sensore OK. Se si desidera correggere il valore, usare i tasti sensore ∇/\wedge e confermare con il tasto sensore OK.

UltraPhase 2		
	Classe di durezza I	36 ml
	Classe di durezza II	45 ml
	Classe di durezza III	54 ml

A display compare:

i Inserire ②

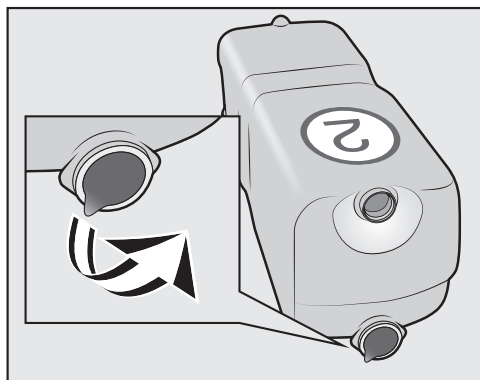

■ Togliere la pellicola dalla cartuccia detersivo.

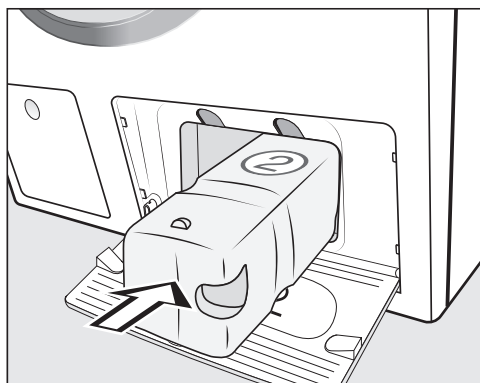

■ Inserire le cartucce per **UltraPhase 2** nella **vaschetta 2**, fino a quando il dispositivo di blocco si incastra.

Inserendo la cartuccia, l'indicazione a display cambia:

i "TwinDos" impostato. Modificabile in "Impostazioni"

■ Confermare con il tasto sensore OK.

■ Chiudere lo sportellino del TwinDos.

5. Avviare un programma di calibratura

Per consumi idrici ed elettrici ottimali e per risultati di lavaggio impeccabili è importante che la lavatrice si calibri.

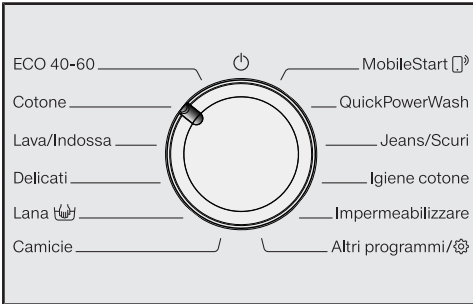

A tale scopo, il programma **Cotone** deve essere avviato a lavatrice vuota e senza detersivo.

A calibratura avvenuta è possibile avviare un altro programma.

A display compare la seguente segnalazione:

Aprire \mathcal{H} e avviare "Cotone 90 °C" senza biancheria.

- Toccare il tasto sensore ∇ , sino a quando il tasto sensore **OK** si illumina, e confermare con **OK**.



- Aprire il rubinetto dell'acqua.
- Toccare il tasto sensore **Start/Aggiungere biancheria**.

Il programma di calibratura della lavatrice si avvia. Il programma dura ca. 2 ore.

La fine viene visualizzata con una segnalazione a display:

i Primo avvio terminato

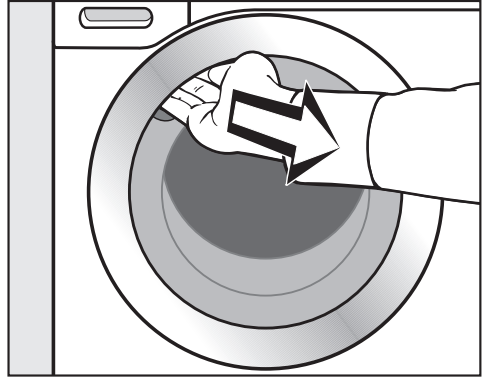

- Per aprire lo sportello, inserire la mano nell'incavo e tirare la maniglia.

Suggerimento: lasciare lo sportello leggermente aperto affinché il cestello possa asciugarsi.

- Ruotare il selettore programmi in posizione \odot .

Per lavare nel rispetto dell'ambiente

Consumo di acqua ed energia

- Sfruttare la massima capacità di carico del relativo programma di lavaggio. Il consumo di acqua ed energia è quindi inferiore riferito alla quantità complessiva.
- Programmi efficaci con fabbisogno di energia elettrica e acqua hanno di norma una durata più lunga. Mediane il prolungamento della durata dei programmi, con lo stesso risultato di lavaggio è possibile ridurre la temperatura di lavaggio effettivamente raggiunta.

Per esempio il programma ECO 40-60 ha una durata più lunga rispetto al programma Cotone 40 °C o 60 °C. Il programma ECO 40-60 è più efficiente in termini di consumi di energia elettrica e acqua, ma ha una durata maggiore.

- Lavare carichi di biancheria poco sporca con il programma Express 20'.
- I detersivi moderni consentono lavaggi a temperature ridotte (ad es. 20 °C). Per un risparmio energetico selezionare quindi le rispettive impostazioni della temperatura.

Igiene in lavatrice

Con i lavaggi a basse temperature e/o con detersivi liquidi sussiste il rischio di una proliferazione dei germi e della formazione di cattivi odori all'interno della lavatrice. Per questo Miele raccomanda di pulire la lavatrice una volta al mese.

Se a display compare la segnalazione Igienizzare: programma ad almeno 75 °C o "Pulizia macchina", deve essere eseguita la pulizia della lavatrice.

Indicazioni per l'asciugatura finale in macchina

Il numero di giri in centrifugazione selezionato influenza l'umidità residua della biancheria e l'emissione sonora della lavatrice.

Più alto è il numero di giri in centrifugazione, più bassa è l'umidità residua della biancheria. Tuttavia aumenta l'emissione sonora della lavatrice.

Per contenere il consumo di energia durante l'asciugatura, centrifugare la biancheria al massimo numero di giri consentito dal programma.

Utilizzo del detersivo

- Per un dosaggio esatto, usare il dosaggio automatico del detersivo.
- Nel dosaggio, tenere presente il grado di sporco della biancheria.
- Non dosare più detersivo di quanto indicato sulla confezione.

Per lavare nel rispetto dell'ambiente

Feedback

Mediante il tasto sensore  si ottengono informazioni sul consumo di acqua ed energia della lavatrice.

A display vengono visualizzate le seguenti informazioni:

- prima dello svolgimento di programma una previsione dei consumi idrici ed energetici.
- Consumo energetico e idrico effettivo durante o al termine dello svolgimento di programma.

1. Previsione

- Dopo aver selezionato il programma di lavaggio sfiorare il tasto sensore .

Il diagramma a barre mostra la previsione sul consumo energetico e idrico.



Appariranno tante più barre (|), quanto maggiore sarà il consumo di acqua o energia.

La previsione si modifica in base al programma di lavaggio selezionato, alla temperatura e alle opzioni.

- Sfiocare il tasto sensore **OK** oppure attendere fino a quando il display si reseta in automatico alla visualizzazione di base.

2. Consumo effettivo

Durante lo svolgimento di un programma oppure alla fine del programma è possibile visualizzare il consumo effettivo di acqua ed energia.

- Toccare il tasto sensore .



- Per visualizzare il consumo idrico sfiorare il tasto sensore ∇/Δ .

Il consumo cambia con l'andamento del programma.

Con l'apertura dello sportello o lo spegnimento automatico della macchina a fine programma i dati tornano a essere quelli della previsione.

Suggerimento: è possibile visualizzare i dati sul consumo dell'ultimo programma di lavaggio in Impostazioni  sotto Consumi.

1. Preparare la biancheria



- Vuotare le tasche.

⚠ Danni dovuti a corpi estranei. Chiodi, monete, graffette ecc. possono danneggiare sia la macchina che i tessuti.

Prima di fare il bucato, controllare che nella biancheria non ci siano oggetti estranei e rimuoverli qualora ce ne fossero.

Assortire la biancheria

- Raggruppare i capi a seconda dei colori e del tipo di trattamento che richiedono (v. etichetta solitamente nel colletto o sul fianco).

Suggerimento: spesso ai primi lavaggi i capi scuri stingono. Lavare quindi i capi scuri separatamente da quelli chiari.

Pretrattare le macchie

- Rimuovere eventuali macchie prima del lavaggio, se possibile quando sono ancora fresche. Tamponare le macchie con un panno che non perda colore. Non strofinare!

Suggerimento: le macchie (ad es. sangue, uovo, caffè, tè) si possono spesso eliminare con facili accorgimenti, come descritto nella “Piccola enciclopedia del lavaggio”. La “Piccola enciclopedia del lavaggio” può essere richiesta o visualizzata direttamente presso Miele o sul sito internet.

⚠ Danni dovuti a solventi
La benzina rettificata, lo smacchiatore ecc. possono danneggiare i componenti in plastica.
Se si trattano gli indumenti, fare attenzione che il prodotto non giunga a contatto con le parti in materiale plastico.

⚠ Pericolo di esplosione dovuto a solventi.
Se si utilizzano solventi, si può formare una miscela esplosiva.
Non utilizzare solventi in lavatrice.

Suggerimenti

- Tende: togliere i gancetti e i piombini ecc. oppure chiuderli in un apposito sacco per biancheria.
- Reggiseni: togliere o cucire i ferretti in modo che non possano fuoriuscire.
- Chiudere cerniere lampo, ganci e asole.
- Chiudere/abbottonare federe e copripiumoni per evitare che altri capi più piccoli possano infiltrarsi.

Non lavare capi dichiarati **non lavabili** sull'etichetta (che recano quindi il simbolo ☒).

2. Selezionare un programma

Scelta del programma

Ci sono 3 possibilità di scelta programma.

1. Selezione dei programmi standard tramite il selettore programmi

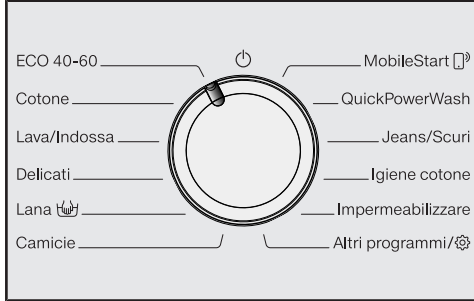

- Ruotare il selettore sul programma desiderato.

A display compare il programma selezionato. Successivamente il display passa all'indicazione di base.

La luce del cestello si accende in automatico quando si accende la lavatrice.

La luce si spegne automaticamente dopo 5 minuti.

Riaccendere la luce del cestello

- Chiudere e aprire lo sportello.

2. Selezione di altri programmi tramite il selettore programmi sulla posizione "Altri programmi"

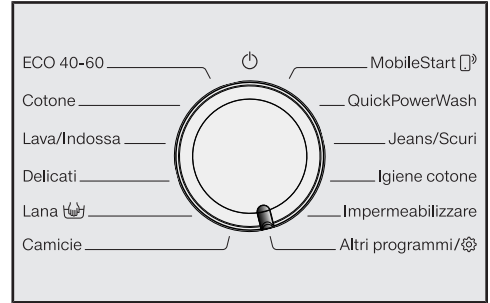

- Ruotare il selettore programmi sulla posizione selettore programmi *Altri programmi*/ .

A display compare:



- Toccare i tasti sensore ∇/Δ fino a quando il programma desiderato compare a display.
- Confermare il programma con il tasto sensore OK.

A seconda del programma selezionato si visualizzano i parametri preimpostati del programma.

2. Selezionare un programma

3. Selezione tramite selettore programmi sulla posizione MobileStart[®] e l'app Miele

Suggerimento: Per l'utilizzo di *MobileStart*[®] la lavatrice deve essere collegata alla rete WLAN e deve essere attivato Comando remoto.

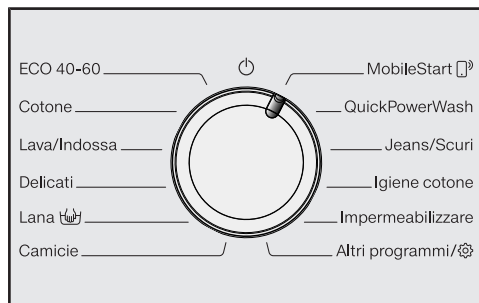

- Ruotare il selettore programmi sulla posizione selettore programmi *MobileStart*[®].

A display compare:

[Ⓜ]Introdurre la biancheria, chiudere sportello e premere "Start". Possibile comando remoto

- Seguire le indicazioni visualizzate a display e avviare il programma.

A display compare:

[Ⓜ]MobileStart [Ⓜ]

Ora è possibile far funzionare la lavatrice con l'app Miele.

3. Caricare la lavatrice

Aprire lo sportello

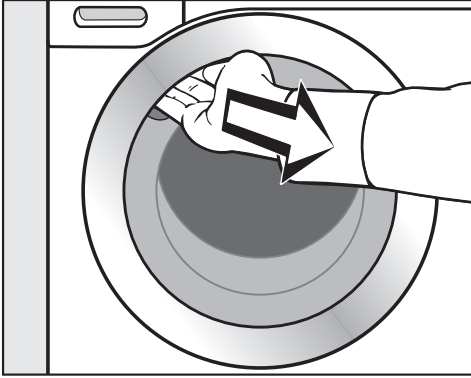

- Per aprire lo sportello, inserire la mano nell'incavo e tirare la maniglia.

Controllare che nel cestello non vi siano animali o corpi estranei prima di introdurre la biancheria.

Se il carico è completo, il consumo di acqua ed elettricità, rapportato al carico massimo previsto dal programma, è ridotto al minimo. Se il carico è eccessivo, il risultato di lavaggio è compromesso e gli indumenti risultano stropicciati.

- Introdurre nel cestello la biancheria distesa, senza pressarla.

Capi di diversa grandezza rafforzano l'effetto di lavaggio e si distribuiscono meglio durante la centrifugazione.

Suggerimento: rispettare il carico massimo dei diversi programmi. Durante la selezione del programma, sul display viene sempre visualizzato il relativo carico.

Chiudere lo sportello

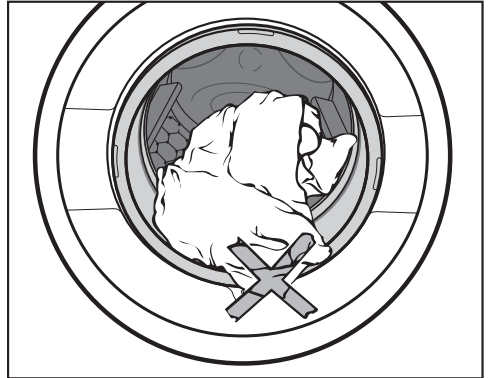

- Controllare che tra sportello e guarnizione non siano rimasti impigliati dei capi di biancheria.

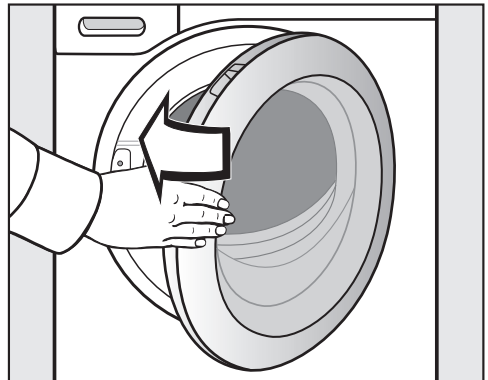

- Chiudere lo sportello con una leggera spinta.

4. Selezionare le impostazioni del programma

Selezionare la temperatura/il numero di giri

È possibile modificare la temperatura/il numero di giri di un programma di lavaggio, se consentito dal programma.

Le temperature raggiunte nella lavatrice possono divergere dalle temperature selezionate. La combinazione di impiego di energia elettrica e durata di lavaggio raggiunge un risultato di lavaggio ottimale.



- Toccare i tasti sensore ∨∧, al di sopra o al di sotto dell'indicazione della temperatura o del numero di giri, fino a quando la temperatura/il numero di giri desiderata/o compaiono a display.

Selezionare le opzioni

- Toccare il tasto sensore dell'opzione desiderata che si accende di luce chiara.

Suggerimento: è possibile selezionare più opzioni per un programma di lavaggio.

Non tutte le opzioni possono essere selezionate per ciascun programma. Se un'opzione non è illuminata di luce dimmerata significa che non è consentita per il programma di lavaggio in questione (v. cap. "Opzioni").

Tasto sensore Opzioni

Utilizzando il tasto sensore *Opzioni* è possibile selezionare ulteriori opzioni.

- Toccare il tasto sensore *Opzioni*.

A display compare:



- Toccare i tasti sensore ∨∧, fino a quando l'opzione desiderata compare a display.
- Confermare l'opzione con il tasto sensore *OK*.

Grado di sporco

Il tasto sensore  è attivo solo con il tasto sensore TwinDos attivato. Ulteriori informazioni sono disponibili al capitolo "5. Aggiunta di detersivo", paragrafo "TwinDos".

4. Selezionare le impostazioni del programma

◆ Posticipo avvio/SmartStart

Posticipo avvio

Con il posticipo avvio è possibile selezionare un avvio del programma posticipato.

Questa funzione è attiva se l'impostazione SmartGrid è disattivata.

L'impostazione delle ore è consentita entro valori compresi tra 00 e 24. L'impostazione dei minuti è consentita in scatti di 15 minuti compresi tra 00 e 45.

Impostare il posticipo avvio

- Toccare il tasto sensore ◆.

A display compare:



- Impostare le ore con i tasti sensore ∨∧. Confermare con il tasto sensore OK.

Il display cambia:



- Impostare i minuti con i tasti sensore ∨∧. Confermare con il tasto sensore OK.

Suggerimento: toccando in modo continuo i tasti sensore ∨∧ i valori aumentano e decrescono in automatico.

Annullare il posticipo dell'avvio

Prima dell'avvio del programma è possibile cancellare il posticipo avvio selezionato.

- Toccare il tasto sensore ◆.

A display compare il posticipo avvio selezionato.

- Con i tasti sensore ∨∧ impostare un tempo di 00:00 h. Confermare con il tasto sensore OK.

Il posticipo avvio selezionato è stato cancellato.

Dopo l'avvio di programma è possibile modificare o cancellare il posticipo avvio selezionato solo interrompendo il programma.

Modificare il posticipo dell'avvio

Prima dell'avvio del programma è possibile modificare il posticipo avvio selezionato.

- Toccare il tasto sensore ◆.

- All'occorrenza, modificare il tempo impostato e confermarlo con il tasto sensore OK.

4. Selezionare le impostazioni del programma

SmartStart

Con SmartStart è possibile definire un intervallo di tempo nel quale la lavatrice si attiva in automatico. L'avvio avviene con il segnale da parte del fornitore di energia, quando la tariffa energetica è particolarmente conveniente.

Questa funzione è attiva se è stata attivata l'impostazione SmartGrid.

L'intervallo da definire è compreso tra 15 minuti e 24 ore. In questo intervallo la lavatrice attende il segnale del fornitore di energia. Se nell'intervallo prestabilito non viene inviato alcun segnale, la lavatrice avvia il programma di lavaggio.

Impostare un lasso di tempo

Se nelle impostazioni è stata attivata la funzione SmartGrid, dopo aver toccato il tasto sensore , a display non compare più Avvio tra, ma SmartStart: (v. cap. "Impostazioni", par. "SmartGrid").

La procedura corrisponde all'impostazione dell'ora con il posticipo dell'avvio.

- Con i tasti sensore \vee/\wedge impostare le ore e confermare con il tasto sensore OK.

Le ore vengono memorizzate e il campo dei minuti è evidenziato.

- Con i tasti sensore \vee/\wedge impostare i minuti e confermare con il tasto sensore OK.
- Premere il tasto sensore *Start/Aggiungere biancheria* per avviare il programma di lavaggio con SmartStart.

A display compare la seguente visualizzazione:



5. Aggiungere il detersivo

È possibile aggiungere il detersivo in diversi modi.

Questa lavatrice è dotata del sistema TwinDos.

TwinDos va attivato come descritto nel capitolo "Al primo avvio".

Funzionamento di UltraPhase 1 e UltraPhase 2

UltraPhase 1 è un detersivo liquido in grado di rimuovere lo sporco e le macchie più comuni. UltraPhase 2 è un candeggiante per la rimozione delle macchie più resistenti. I due prodotti vengono dosati in momenti diversi nel processo di lavaggio per un risultato di lavaggio ottimale. UltraPhase 1 e UltraPhase 2 eseguono una pulizia accurata di capi bianchi e colorati. UltraPhase 1 e UltraPhase 2 sono disponibili in cartucce monodose acquistabili nello shop online di Miele (www.miele.it) oppure presso i rivenditori specializzati Miele.

Attivazione del dosaggio TwinDos

Il dosaggio TwinDos si attiva automaticamente per tutti i programmi nei quali è ammesso il dosaggio.

Suggerimento: Le quantità di dosaggio del detersivo sono preimpostate. In caso di eccessiva formazione di schiuma, è possibile ridurre la quantità di dosaggio tramite Impostazioni  TwinDos.

Modificare il dosaggio TwinDos

È possibile modificare la composizione cromatica dei capi proposta.

- Toccare il tasto sensore *Capi bianchi* o *Capi colorati*.

Disattivare il dosaggio TwinDos

- Toccare il tasto sensore *TwinDos*.

Il tasto sensore in sottofondo si illumina e il dosaggio si disattiva.

Utilizzo di altri prodotti per rimuovere le macchie



In caso di utilizzo di ulteriori prodotti per la rimozione delle macchie sono previste le seguenti possibilità:

- utilizzo del Cap booster e attivazione del dosaggio tramite Cap.
- Mettere il sale smacchiante nello scomparto  del cassetto detersivi.

5. Aggiungere il detersivo

Selezionare il grado di sporco

Si può suddividere lo sporco della biancheria in tre gradi:

-  leggero
Lo sporco e le macchie non sono visibili
-  normale
Lo sporco e/o le macchie leggere sono visibili
-  intenso
Lo sporco e/o le macchie sono chiaramente visibili.

La quantità di dosaggio del detersivo tramite TwinDos e la quantità dell'acqua di risciacquo sono impostate sul grado di sporco  normale.

- Toccare il tasto sensore  per selezionare un altro grado di sporco.

La quantità di detersivo e dell'acqua di risciacquo viene adattata al grado di sporco.

Sostituire le cartucce di detersivo

Sostituire le cartucce di detersivo solo con la lavatrice accesa. Solo allora il contatore viene resettato a 0 e l'indicazione del livello di riempimento è corretto.

- Accendere la lavatrice.

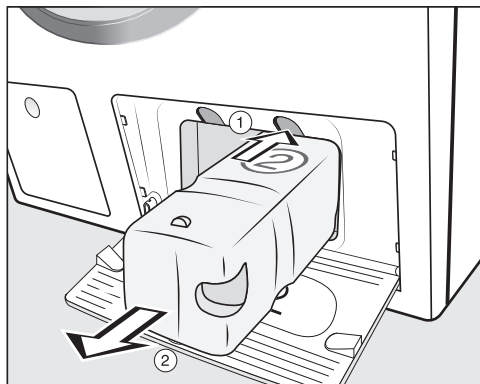

- ① Premere il pulsante giallo sopra alla cartuccia di detersivo.

Il blocco viene rimosso.

- ② Togliere la cartuccia di detersivo vuota.

Prima di inserire la nuova cartuccia, rimuovere la pellicola sul bocchettone di aspirazione.

- Inserire una nuova cartuccia di detersivo nel vano.

5. Aggiungere il detersivo

Cassetto detersivi

È possibile utilizzare tutti i detersivi adatti per le lavatrici domestiche. Attenersi alle indicazioni d'uso e di dosaggio riportate sulla confezione del detersivo.

Assicurarsi che il dosaggio TwinDos sia disattivato.

Caricare il detersivo

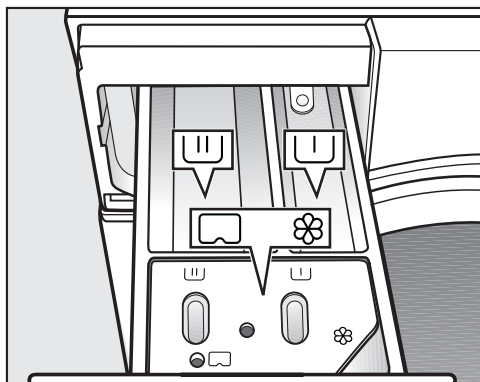

- Estrarre il cassetto detersivi e versare il detersivo nelle vaschette.

▭ Detersivo per il prelavaggio

▭ Detersivo per il lavaggio principale e ammollo

⊗ Ammorbidente o amido, amido liquido o Caps

Aggiungere l'ammorbidente

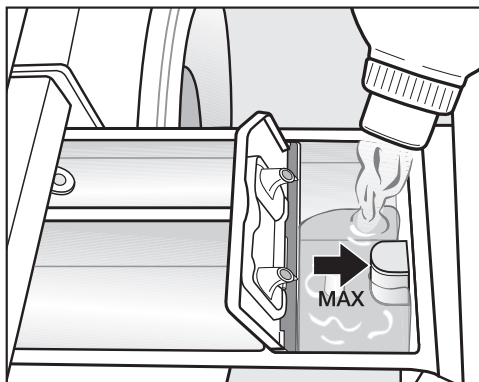

- Versare l'ammorbidente, l'appretto o l'amido nella vaschetta ⊗. **Non superare il livello massimo di riempimento.**

Il liquido viene immesso con l'ultimo risciacquo. Al termine del programma di lavaggio una piccola quantità di acqua rimane depositata nella vaschetta ⊗.

Dopo più immissioni automatiche di amido, pulire la vaschetta, in particolare modo il dispositivo di aspirazione.

5. Aggiungere il detersivo

Consigli per il dosaggio

Nell'effettuare il dosaggio del detersivo, tenere presente il grado di sporco della biancheria e la quantità di carico. In caso di quantità di carico più piccole, ridurre la quantità di detersivo (p.es. per il mezzo carico ridurre il detersivo di $\frac{1}{3}$).

Troppo poco detersivo

- La biancheria non risulta pulita e nel corso del tempo diventa grigia e rigida.
- Favorisce la formazione di muffa in lavatrice.
- Dalla biancheria non si elimina completamente il grasso.
- Favorisce i depositi calcarei sulle resistenze.

Troppo detersivo

- Cattivi risultati di lavaggio, risciacquo e centrifugazione.
- Maggior consumo d'acqua dovuto all'inserimento automatico di un risciacquo supplementare.
- Si inquina di più.

Utilizzo di detersivi liquidi con prelavaggio

Non è possibile utilizzare detersivi liquidi nel lavaggio principale con prelavaggio attivato.

Per la biancheria con prelavaggio attivato utilizzare il dosaggio TwinDos.

Utilizzo di detersivi in tabs o pods



Aggiungere il detersivo in tabs o pods **sempre** direttamente nel cestello. Non è possibile immetterli tramite il cassetto detersivi.

Per ulteriori informazioni sui detersivi e il relativo dosaggio consultare il capitolo "Detersivi".

5. Aggiungere il detersivo

CapDosing

Sono a disposizione tre Cap monodose con tre diversi contenuti:

-  = prodotto per la cura dei tessuti (ad es. ammorbidente, impermeabilizzante)
-  = additivo (ad es. rinforzante del detersivo)
-  = detersivo (solo per il lavaggio principale)

Una Cap monodose contiene sempre il dosaggio adatto per un programma di lavaggio.

È possibile acquistare le Caps su internet al Miele shop, presso il servizio di assistenza tecnica oppure i rivenditori Miele.

 Pericoli per la salute dovuti alle Caps.

In caso di ingestione o contatto con la pelle, il contenuto delle Caps può provocare dei danni alla salute.

Conservare le Caps fuori della portata dei bambini.

Attivare il CapDosing

- Toccare il tasto sensore .

A display compare:





- Toccare i tasti sensore ∇/Δ , fino a quando la Cap desiderata compare a display.
- Confermare la Cap con il tasto sensore OK.

Introdurre la Cap monodose

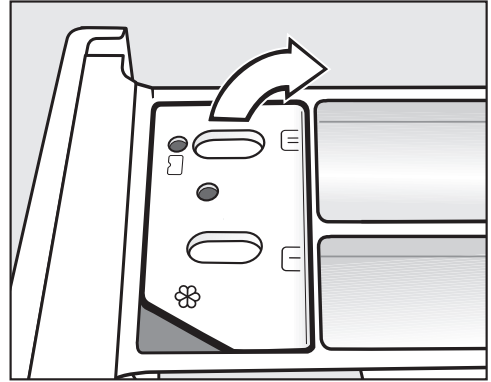
- Aprire il cassetto detersivi.



- Aprire il coperchio dello scomparto / .

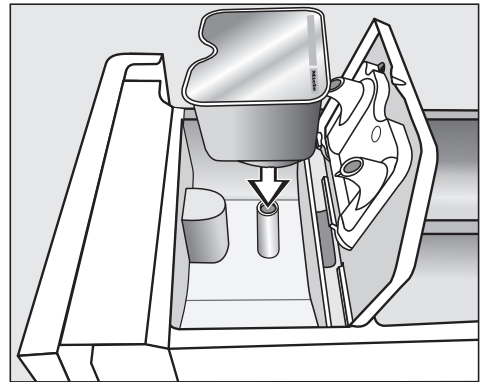

- Sistemare bene la Cap.

5. Aggiungere il detersivo



- Chiudere bene il coperchio.
- Chiudere il cassetto detersivi.

La Cap introdotta nel cassetto detersivi, si apre in automatico. Se si rimuove la Cap inutilizzata dal cassetto detersivi, il contenuto può fuoriuscire dalla Cap.
Smaltire una Cap aperta.

Il contenuto della Cap monodose viene aggiunto al programma di lavaggio al momento giusto.

Con il CapDosing l'afflusso di acqua nella camera ⌘ avviene esclusivamente tramite Cap.
Non aggiungere nella vaschetta ⌘ dell'ulteriore ammorbidente.

- A programma ultimato, estrarre la Cap vuota.

Per motivi tecnici una piccola quantità residua di acqua rimane nella Cap.

Disattivare o modificare il dosaggio tramite cap

È possibile disattivarlo o modificarlo solo prima dell'avvio del programma.

- Toccare il tasto sensore .
- Selezionare l'opzione No Cap (disattivare) oppure un altro tipo di Cap (modificare).

6. Avviare il programma



- Toccare il tasto sensore acceso a intermittenza *Start/Aggiungere biancheria*.

Si blocca lo sportello e si avvia il programma di lavaggio.

A display compare lo stato attuale del programma.

La lavatrice informa l'utente sulla fase di lavaggio rispettivamente raggiunta e sulla durata residua del programma.

Se è stato selezionato il posticipo avvio, questo scorre a display.

Risparmio energetico

Dopo 10 minuti le spie si oscurano. Il tasto sensore *Start/Aggiungere biancheria* lampeggia.

È possibile riaccendere gli elementi visualizzati:

- toccare il tasto sensore *Start/Aggiungere biancheria* (non ha alcun effetto su un programma in corso).

Una volta avviato il programma, la luce del cestello si spegne.

Aggiungere biancheria mentre il programma è in corso (Add-Load).

Aggiungere o prelevare la biancheria è possibile in qualsiasi momento finché a display non è acceso il simbolo .

- Toccare il tasto sensore *Start/Aggiungere biancheria*.

A display compare:

 Attendere

- Attendere finché compare il seguente display:

 Possib.aprire sport.

- Aprire lo sportello e aggiungere la biancheria oppure prelevarla.
- Chiudere lo sportello.
- Toccare il tasto sensore *Start/Aggiungere biancheria*.

Il programma di lavaggio continua.

Generalmente non è possibile aggiungere o prelevare biancheria se:

- la temperatura dell'acqua di lavaggio è superiore a 55 °C,
- il livello dell'acqua nel cestello supera un determinato valore.

7. Fine programma

Aprire lo sportello e prelevare la biancheria

Nella fase anti piega lo sportello è ancora bloccato. L'indicazione a display cambia tra:

Fine/fase anti piega

i Premere tasto Start

- Sbloccare lo sportello o toccando il tasto sensore *Start/Aggiungere biancheria* oppure ruotando il selettore programmi in posizione \odot .

Per accendere la luce del cestello, sbloccare lo sportello tramite il tasto sensore *Start/Aggiungere biancheria*.

Lo sportello viene sbloccato.

Suggerimento: Dopo la fase anti piega lo sportello si sblocca in automatico.

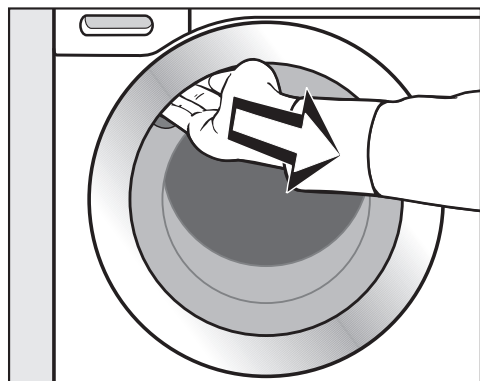

- Per aprire lo sportello, inserire la mano nell'incavo e tirare la maniglia.
- Prelevare la biancheria.

Se lavati con un altro programma, gli indumenti che non sono stati tolti potrebbero restringersi o tingersi. Prelevare tutti i capi dal cestello.

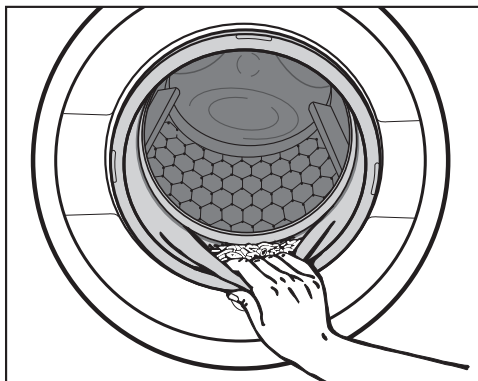

- Controllare che nella guarnizione dello sportello non siano rimasti impigliati dei corpi estranei.

Suggerimento: Lasciare lo sportello leggermente aperto, affinché il cesto possa asciugarsi.

- Estrarre dal cassetto detersivi la cap monodose usata, se presente.

Suggerimento: Lasciare il cassetto detersivi leggermente aperto, affinché possa asciugarsi.

Velocità di centrifugazione (centrifuga finale) nel programma di lavaggio

Nella selezione del programma si sceglie sempre il numero di giri ottimale in centrifuga per il programma di lavaggio visualizzato a display.

In alcuni programmi di lavaggio è possibile selezionare un numero di giri in centrifuga più elevato.

Nella tabella è indicato il numero di giri in centrifuga massimo selezionabile.

Programma	Giri/min
ECO 40-60	1400
Cotone	1400
Lava/Indossa	1200
Delicati	900
Lana 	1200
Camicie	900
QuickPowerWash	1400
Jeans/Scuri	1200
Igiene cotone	1400
Impermeabilizzare	1000
Seta 	600
Capi outdoor	800
Express 20'	1200
Capi sport	1200
Automatic plus	1400
Cuscini	1200
Tende	600
Piumoni	1200
Biancheria nuova	1200
Trapunte & Piumini	1200
Solo risciacquo/Inamidare	1400
Scarico/Centrifuga	1400
Pulizia macchina	900

Centrifuga

Centrifuga di risciacquo

La biancheria viene centrifugata anche dopo il lavaggio principale e tra i risciacqui. Se si riduce la velocità finale di centrifuga, anche la velocità della centrifuga intermedia viene ridotta.

Esclusione centrifuga finale (Stop con acqua)

- Impostare il numero di giri in centrifuga  (stop con acqua).

Dopo l'ultimo risciacquo i capi restano immersi nell'acqua. Questo accorgimento serve qualora non si possano prelevare subito i capi dalla lavatrice al termine del programma, per evitare che si formino troppe pieghe.

Terminare il programma con la centrifuga

A display lampeggia  Stop c. acqua alternato al numero di giri ottimale in centrifuga.

- Avviare la centrifuga finale premendo il tasto sensore *Start/Aggiungere biancheria*.

Terminare il programma senza la centrifuga

- Ridurre il numero di giri in centrifuga a 0.
- Toccare il tasto sensore acceso a intermittenza *Start/Aggiungere biancheria*.

Escludere la centrifuga (finale e intermedia)

- Ridurre il numero di giri prima dell'avvio del programma di lavaggio a 0.



Al termine dell'ultimo risciacquo l'acqua viene scaricata e si passa direttamente alla fase anti piega.

In questo caso, in alcuni programmi viene aggiunto un risciacquo.

Programmi sul settore programmi

ECO 40-60		carico massimo 8,0 kg
Capi	Biancheria in cotone normalmente sporca	
Suggerimento	<p>In un ciclo di lavaggio si può lavare un carico di biancheria mista in cotone per le temperatura 40 °C e 60 °C.</p> <p>Il programma è il più efficiente in termine di consumi energetici e idrici per il lavaggio di biancheria in cotone.</p>	
<p>Indicazione per istituti di ricerca:</p> <p>programma test per il rispetto della normativa europea per la progettazione eco-compatibile N. 2019/2023 e dell'etichettatura energetica ai sensi della norma N. 2019/2014.</p> <p>Per i test di confronto il dosaggio TwinDos deve essere disattivato.</p>		
Cotone		da 90 °C a fredda
max. 8,0 kg		
Articoli	Magliette, intimo, tovaglie ecc. in cotone, lino o misto cotone e lino.	
Suggerimento	Per capi con esigenze igieniche particolari, utilizzare il programma <i>Igiene cotone</i> .	
Lava/Indossa		da 60 °C a fredda
carico massimo 4,0 kg		
Capi	Capi in fibre sintetiche, fibre miste o cotone da indumenti	
Consiglio	Per i capi soggetti a pieghe ridurre il numero di giri in centrifuga finale.	
Delicati		da 40 °C a fredda
carico massimo 3,0 kg		
Capi	Tessuti delicati in fibre sintetiche e miste, rayon-viscosa.	
Consiglio	Escludere la centrifuga se i tessuti si sgualciscono facilmente.	

Elenco programmi

Lana 		da 40 °C a fredda	carico massimo 2,0 kg
Capi	Capi in lana o misto lana.		
Consiglio	Per i capi soggetti a pieghe fare attenzione al numero di giri in centrifuga finale.		
Camicie		da 60 °C a fredda	carico massimo 1,0 kg/2,0 kg
Capi	Camicie e camicette in cotone o fibre miste.		
Consiglio	<ul style="list-style-type: none"> - Pretrattare il colletto e i polsini, a seconda del grado di sporco. - Se le camicie o le camicette sono in seta usare il programma <i>Seta</i>. - Se è attiva l'opzione preimpostata <i>Stiro rapido</i>, il carico massimo aumenta a 2,0 kg. 		
MobileStart 			
La scelta del programma e i comandi avvengono tramite app Miele.			
QuickPowerWash		60 °C – 40 °C	carico massimo 4,0 kg
Capi	Tessuti e capi normalmente sporchi, che vengono lavati anche con il programma <i>Cotone</i>		
Consiglio	Grazie a uno speciale processo di umidificazione e uno speciale ritmo di lavaggio, la biancheria viene lavata velocemente e con cura.		
Jeans/Scuri		da 60 °C a fredda	carico massimo 3,0 kg
Capi	Capi neri o di colore scuro in cotone o fibre miste, capi in tessuto denim		
Consiglio	<ul style="list-style-type: none"> - Lavare i capi al rovescio. - I capi in jeans spesso perdono un po' di colore ai primi lavaggi. Lavare separatamente tessuti chiari e scuri. 		

Elenco programmi

Igiene cotone		da 90 °C a 60 °C	max. 8,0 kg
Capi	Tessuti in lino o cotone a diretto contatto con la pelle o soggetti a particolari esigenze di igiene, come ad esempio intimo, lenzuola, federe speciali antiacaro.		
Suggerimento	<ul style="list-style-type: none"> - Rimozione sicura di virus e batteri in combinazione con l'opzione <i>Trattamento allergy</i> e il dosaggio di detersivo tramite TwinDos con UltraPhase1 e 2. Procedura testata e confermata dall'Università di Albstadt-Sigmaringen. - Tempi di mantenimento della temperatura più lunghi rispetto a quanto previsto dal programma <i>Cotone</i>. - Osservare quanto riportato sull'etichetta trattamento tessuti. 		
Impermeabilizzare		40 °C	carico massimo 2,5 kg
Capi	Per trattare successivamente al lavaggio tessuti in microfibra, tute da sci o tovaglie, prevalentemente in fibre sintetiche per ottenere un effetto di repellenza all'acqua e allo sporco		
Consiglio	<ul style="list-style-type: none"> - I capi devono essere stati appena lavati e centrifugati oppure asciugati. - Per ottenere un effetto ottimale si consiglia un trattamento finale termico. Il trattamento finale termico si svolge asciugando i capi nell'asciugatrice oppure stirandoli. 		

Elenco programmi

Programmi sulla posizione del selettore programmi Altri programmi/

Seta  da 30 °C a fredda carico massimo 1,0 kg	
Capi	Seta e altri tessuti lavabili a mano che non contengono lana.
Consiglio	Lavare collant e reggiseni in un apposito sacco per biancheria.
Capi outdoor da 40 °C a fredda carico massimo 2,5 kg	
Capi	Giacche e pantaloni tecnici in tessuto con membrana, ad es. Gore-Tex®, SYMPATEX®, WINDSTOPPER® ecc.
Consiglio	<ul style="list-style-type: none">- Chiudere eventuali cerniere e chiusure in velcro.- Non utilizzare ammorbidente- Se necessario i capi outdoor possono essere trattati successivamente con il programma <i>Impermeabilizzare</i>. Non si consiglia di impermeabilizzare i capi dopo ogni ciclo di lavaggio.
Express 20' da 40 °C a fredda carico massimo 3,5 kg	
Capi	Capi in cotone, indossati solo una volta oppure senza evidenti tracce di sporco.
Consiglio	L'opzione <i>Quick</i> viene attivata in automatico.
Capi sport da 60 °C a fredda carico massimo 3,0 kg	
Capi	Abbigliamento usato per l'attività sportiva e il fitness come magliette, pantaloncini, tessuti in microfibra e felpa
Consiglio	<ul style="list-style-type: none">- Non utilizzare ammorbidente- Rispettare le indicazioni di lavaggio riportate sull'etichetta dal produttore
Automatic plus da 40 °C a fredda carico massimo 6,0 kg	
Capi	Capi di biancheria divisi per colori solitamente lavati con i programmi <i>Cotone</i> e <i>Lava/Indossa</i>
Consiglio	Programma di volta in volta diverso perché capace di adeguare i suoi parametri (livello dell'acqua, ritmo di lavaggio e profilo di centrifuga) al carico introdotto, in modo da ottimizzare l'efficacia e la delicatezza di lavaggio.

Elenco programmi

Cuscini		da 60 °C a fredda	2 cuscini (40 x 80 cm) o 1 cuscino (80 x 80 cm)
Capi	Cuscini lavabili con imbottitura sintetica		
Consiglio	<ul style="list-style-type: none"> - Per evitare che si formi troppa schiuma, togliere l'aria dalla biancheria prima del lavaggio. A tale scopo introdurre i capi in un apposito sacco per biancheria stretto oppure legare i capi con un nastro lavabile. - Osservare quanto riportato sull'etichetta trattamento tessuti 		
Tende		da 40 °C a fredda	carico massimo 2,0 kg
Capi	Tende dichiarate lavabili in lavatrice dal relativo produttore		
Consiglio	<ul style="list-style-type: none"> - Per eliminare la polvere l'opzione <i>Prelavaggio</i> è selezionata automaticamente. - Se le tende sono delicate, ridurre la velocità di centrifuga o escluderla del tutto. - Togliere i piombini o altri accessori 		
Piumoni		da 60 °C a fredda	carico massimo 2,0 kg
Capi	Giacche, sacchi a pelo, cuscini e altri capi con imbottitura in piuma.		
Consiglio	<ul style="list-style-type: none"> - Per evitare che si formi troppa schiuma, togliere l'aria dalla biancheria prima del lavaggio. A tale scopo introdurre i capi in un apposito sacco per biancheria stretto oppure legare i capi con un nastro lavabile. - Osservare quanto riportato sull'etichetta trattamento tessuti 		
Biancheria nuova		da 40 °C a fredda	carico massimo 2,0 kg
Capi	Capi nuovi in cotone, fibre sintetiche e tessuti in spugna		
Consiglio	Per rimuovere dai tessuti i residui di lavorazione.		

Elenco programmi

Trapunte & Piumini		da 60 °C a fredda	carico massimo 2,5 kg 1 piumone di dimensioni 2,20m x 2,00m
Capi	Trapunte e cuscini in piuma o piumino		
Consiglio	<ul style="list-style-type: none">- Per evitare che si formi troppa schiuma, togliere l'aria dalla biancheria prima del lavaggio. A tale scopo introdurre i capi in un apposito sacco per biancheria stretto oppure legare i capi con un nastro lavabile.- Osservare quanto riportato sull'etichetta trattamento tessuti		
Solo risciacquo/Inamidare		carico massimo 8,0 kg	
Capi	<ul style="list-style-type: none">- Per risciacquare capi lavati a mano.- Tovaglie, tovaglioli, abiti da lavoro che devono essere inamidati.		
Consiglio	<ul style="list-style-type: none">- Per i capi soggetti a pieghe fare attenzione al numero di giri in centrifuga finale.- È possibile inamidare la biancheria lavata da poco, ma non trattata con ammorbidente.- Un risultato particolarmente soddisfacente con 2 cicli di risciacquo si ottiene attivando l'opzione <i>+Acqua</i>.		
Scarico/Centrifuga		-	
Consiglio	<ul style="list-style-type: none">- Scarico: impostare il numero di giri su 0 giri/min.- Fare attenzione al numero di giri selezionato		

Impostazioni /Pulizia

Impostazioni

Dal menù Impostazioni è possibile adattare i parametri della lavatrice alle proprie esigenze. Ulteriori informazioni sono disponibili al capitolo “Impostazioni”.

Pulizia

Sono disponibili due programmi di pulizia/manutenzione della lavatrice.

1. Pulizia macchina per la pulizia della lavatrice.
2. Pulire TwinDos per la pulizia/manutenzione delle vaschette TwinDos ①/②. Ulteriori informazioni sono disponibili al capitolo “Pulizia e manutenzione”, paragrafo “Pulizia/Manutenzione TwinDos”.

Pulizia macchina	85 °C	senza carico
Il lavaggio frequente a basse temperature può causare la formazione di germi all'interno della lavatrice. La pulizia della macchina riduce sensibilmente la quantità di germi, funghi e biofilm e impedisce che si generino cattivi odori.		
Consiglio	<ul style="list-style-type: none">- Un risultato ottimale si ottiene utilizzando il prodotto di pulizia per la macchina Miele IntenseClean. In alternativa è possibile anche utilizzare un detergente universale in polvere.- Dosare il prodotto per pulire la macchina o il detersivo in polvere universale direttamente nel cestello.- Non immettere biancheria. La pulizia avviene sempre a cestello vuoto.	

Simboli di trattamento dei tessuti

Lavaggio	
Il numero all'interno della vaschetta indica la temperatura massima con cui si può lavare il capo.	
	trattamento meccanico normale
	trattamento meccanico delicato
	trattamento meccanico molto delicato
	Lavaggio a mano
	non lavabile in acqua

Esempi per la selezione programmi

Programma	Simboli di trattamento dei tessuti
Cotone	
Lava/Indossa	
Delicati	
Lana	
Seta	
Express 20'	
Automatic plus	

Asciugatura	
	temperatura normale
	Temperatura ridotta
	non asciugare in macchina

Stiro a mano e con stiratrice	
	ca. 200 °C
	ca. 150 °C
	ca. 110 °C
	Stirare con il vapore può causare danni irreversibili.
	Vietato stirare a mano/con stiratrice

Lavaggio professionale	
	Lavaggio a secco con solventi chimici. Le lettere rappresentano il tipo di trattamento.
	Lavaggio con acqua
	Lavaggio a secco non consentito

Candeggio	
	consentita qualsiasi candeggina ossidante
	consentiti solo candeggianti all'ossigeno
	candeggio non consentito

I programmi base possono essere integrati con delle funzioni supplementari (opzioni).

Selezione di opzioni

La selezione o la disattivazione delle opzioni è visualizzabile tramite il tasto sensore sul pannello comandi. Tramite il tasto sensore *Opzioni* è possibile selezionare altre opzioni in base alla visualizzazione a display.

■ Sfioccare il tasto sensore dell'opzione desiderata.

Si illumina il tasto corrispondente.

Non si possono selezionare tutte le opzioni per ciascun programma.

Se un'opzione non è ammessa per il programma di lavaggio, non si illumina e non è attivabile al tocco.

SingleWash





Consente di lavare in modo efficace un carico molto ridotto (< 1 kg) in un programma di lavaggio normale. La durata del ciclo di lavaggio si riduce.

Osservare le seguenti raccomandazioni:

- utilizzare detersivo liquido
- ridurre la quantità di detersivo al max. del 50 % del valore indicato per $\frac{1}{2}$ carico

Stiro rapido (Pre-stiratura)

Per ridurre la formazione di pieghe, alla fine del programma la biancheria viene distesa. Per un risultato ottimale, ridurre la capacità massima di carico del 50 %. Seguire le indicazioni visualizzate a display. I piccoli carichi migliorano i risultati finali di lavaggio.

I capi di abbigliamento devono essere adatti all'asciugatura in macchina   e allo stiro  .

+Acqua

Viene aumentato il livello di acqua sia durante il lavaggio che durante il risciacquo. Nel programma “Solo risciacquo/Inamidare” si esegue un secondo ciclo di risciacquo.

È possibile selezionare altre funzioni per l'opzione +Acqua, come descritto nel capitolo “Impostazioni”.

Opzioni

Opzioni selezionabili con il tasto sensore Opzioni

Selezionare l'opzione a display

- Toccare il tasto sensore Opzioni.

A display compare: No opzioni

- Toccare i tasti sensore \vee/\wedge , fino a quando l'opzione desiderata compare a display.

- Confermare l'opzione con il tasto sensore *OK*.

L'opzione è contrassegnata da una \checkmark .

Escludere un'opzione selezionata

- Toccare il tasto sensore *Opzioni*.

A display compare la prima opzione selezionabile.

- Toccare i tasti sensore \vee/\wedge , fino a quando a display compare No opzioni.

- Confermare No opzioni con il tasto sensore *OK*.

L'opzione selezionata in precedenza è stata nuovamente esclusa.

Quick

Lo svolgimento del programma viene accorciato. La meccanica di lavaggio e l'impiego di energia aumentano.

Macchie

Per la pulizia di capi macchiati. Lo svolgimento del programma di lavaggio viene modificato.

Prelavaggio

Per eliminare grandi quantitativi di sporco, ad es. polvere, sabbia.

Ammollo

Per capi particolarmente sporchi, con macchie proteiche.

È possibile selezionare una durata di ammollo compresa tra 30 minuti e 6 ore in scatti di 30 minuti, come descritto al cap. "Impostazioni".

L'impostazione di serie è di 30 minuti.

Intenso

Per biancheria particolarmente sporca e resistente. Grazie a un miglioramento della meccanica di lavaggio e all'utilizzo di più energia per il riscaldamento, il risultato di lavaggio è migliore.





Silence

Riduzione dei rumori nel corso del programma di lavaggio. Usare questa funzione se si desidera avviare la lavatrice durante le ore in cui non è permesso fare rumori. La velocità di centrifugazione finale si imposta in automatico su  (Stop con acqua). La durata del programma si prolunga.

Extra delicato

Il movimento del cestello e il tempo di lavaggio si riducono. I capi solo leggermente sporchi vengono trattati in maniera più delicata.

Trattamento allergy

In caso di esigenze igieniche elevate. Grazie a un maggior consumo energetico i tempi di mantenimento della temperatura si allungano e la potenza di lavaggio aumenta grazie al maggior utilizzo di acqua. I capi devono essere idonei all'asciugatura   e alla stiratura  .

Elenco programmi di lavaggio - opzioni

	SingleWash	Stiro rapido	+Acqua	Quick
ECO 40-60	-	-	-	-
Cotone	●	●	●	●
Lava/Indossa	●	●	●	●
Delicati	●	●	●	●
Lana 🧶	●	-	-	-
Camicie	●	✓	●	●
QuickPowerWash	●	●	-	✓
Jeans/Scuri	●	●	●	●
Igiene cotone	-	●	●	●
Impermeabilizzare	-	-	-	-
Seta 🧶	●	-	-	-
Capi outdoor	-	-	●	●
Express 20'	-	●	-	✓
Capi sport	●	-	●	●
Automatic plus	●	●	●	●
Cuscini	-	-	●	●
Tende	●	●	●	●
Piumoni	-	-	●	●
Biancheria nuova	●	●	●	-
Trapunte & Piumini	-	-	●	●
Solo risciacquo/Inamidare	-	-	●	-
Pulizia macchina	-	-	-	✓

Elenco programmi di lavaggio - opzioni













































Macchie	Prelavaggio	Ammollo	Intenso	Silence	Extra delicato	Trattamento allergy
-	-	-	-	-	-	-
●	●	●	●	●	●	●
●	●	●	●	●	●	●
●	●	●	-	●	●	●
-	-	-	-	●	-	-
●	●	●	-	●	●	●
-	-	-	-	-	-	-
●	●	●	-	●	●	●
●	●	●	-	●	●	●
-	-	-	-	-	-	-
-	-	-	-	●	-	-
●	●	●	-	●	●	-
-	-	-	-	-	-	-
●	●	●	-	●	●	●
●	●	●	-	●	●	●
●	●	-	-	●	●	●
●	●	-	-	●	●	●
●	●	-	-	●	●	●
●	✓	-	-	●	●	●
-	-	-	-	●	●	-
●	●	-	-	●	●	●
-	-	-	-	●	-	-
-	-	-	-	-	-	-

● = selezionabile



✓ = attivato in automatico

- = non selezionabile

Svolgimento del programma

	Lavaggio principale		Risciacquo		Centrifuga
	Livello dell'acqua	Ritmo di lavaggio:	Livello dell'acqua	Cicli di risciacquo:	
ECO 40-60		Ⓐ		2-3 ²	✓
Cotone		Ⓐ		2-5 ^{1,2,3}	✓
Lava/Indossa		Ⓑ		2-4 ^{2,3}	✓
Delicati		Ⓒ		2-4 ^{2,3}	✓
Lana 		Ⓔ		2	✓
Camicie		Ⓒ		3-4 ³	✓
QuickPowerWash		Ⓐ		2	✓
Jeans/Scuri		Ⓑ		3-5 ^{2,3}	✓
Igiene cotone		Ⓐ		3-5 ^{2,3}	✓
Impermeabilizzare	-	Ⓑ		1	✓
Seta 		Ⓔ		2	✓
Capi outdoor		Ⓒ		3-4 ³	✓
Express 20'		Ⓐ		1	✓
Capi sport		Ⓒ		2-3 ³	✓
Automatic plus		ⒶⒷ		2-4 ^{2,3}	✓
Cuscini ⁴		Ⓒ		3-4 ³	✓
Tende		Ⓒ		3-4 ³	✓
Piumoni ⁴		Ⓒ		3-4 ³	✓
Biancheria nuova		Ⓑ		2-3 ³	✓
Trapunte & Piumini		Ⓒ		3-4 ³	✓
Solo risciacquo/Inamidare		Ⓑ		0-1 ⁵	✓
Scarico/Centrifuga	-	-	-	-	✓
Pulizia macchina		Ⓐ		3	✓

La legenda si trova alla pagina seguente.

-  = livello acqua basso
 = livello acqua medio
 = livello acqua alto
Ⓐ = ritmo di lavaggio intenso
Ⓑ = ritmo di lavaggio normale
Ⓒ = ritmo Sensitive
Ⓔ = ritmo di lavaggio a mano
✓ = viene eseguito
- = non viene eseguito

La lavatrice è dotata di comandi elettronici con automatismo quantità ed è in grado di determinare autonomamente la quantità di acqua necessaria in relazione alla quantità di biancheria introdotta e alla sua capacità di assorbimento.



Le indicazioni qui di seguito riportate si riferiscono sempre al programma base a pieno carico.

Durante il programma, la macchina segnala la fase di volta in volta in corso.

Aspetti particolari nello svolgimento del programma

Fase anti piega:

al termine del programma il cestello continua a ruotare per altri 30 minuti per evitare il più possibile la formazione di pieghe.

Eccezione: nei programmi *Lana*  e *Seta*  non si verifica la fase anti piega.

È possibile aprire la lavatrice in qualsiasi momento.

¹⁾ A partire da una temperatura selezionata pari a 60 °C e superiore vengono eseguiti 2 risciacqui. A partire da una temperatura selezionata inferiore a 60 °C vengono eseguiti 3 risciacqui.

²⁾ Viene aggiunto un ulteriore risciacquo se:

- c'è troppa schiuma nel cestello
- la velocità di centrifugazione finale è inferiore a 700 giri/min.

³⁾ Viene eseguito un risciacquo aggiuntivo nel seguente caso:

- selezionare l'opzione *+Acqua*, se nelle *Impostazioni* è stata attivata la selezione più acqua. o più acqua+risc.agg..

⁴⁾ Centrifuga a velocità crescente: prima del lavaggio viene eseguito un ciclo di centrifuga potenziata per eliminare l'aria dall'imbottitura dei capi in piuma. Successivamente l'acqua viene immessa attraverso la vaschetta .

⁵⁾ Viene eseguito un risciacquo aggiuntivo:

selezione dell'opzione *+Acqua*.

Svolgimento del programma

PowerWash

Il processo di lavaggio PowerWash sviluppato da Miele viene utilizzato nei seguenti programmi di lavaggio:

- Cotone (per carichi piccoli e medi)
- Lava/Indossa
- Camicie
- Automatic plus
- Delicati
- ECO 40-60 (per carichi piccoli e medi)

Funzionamento

Nelle procedure di lavaggio abituali si lava con più acqua di quella che può essere assorbita dalla biancheria. Questa quantità di acqua deve essere riscaldata.

Nelle procedure di lavaggio PowerWash si lava con poca più acqua di quella che può essere assorbita dalla biancheria. L'acqua non assorbita dalla biancheria riscalda il cestello e la biancheria e viene spruzzata continuamente nella biancheria. Questo riduce il consumo di energia.

Attivazione

Il procedimento di lavaggio PowerWash si attiva **in automatico** nei programmi di cui sopra.

Alle seguenti condizioni non viene eseguito il procedimento di lavaggio PowerWash:

- il numero di giri selezionato per la centrifuga finale è inferiore a 600 giri/min.,
- CapDosing è stato selezionato per il lavaggio principale (☉, ☺),
- la temperatura di lavaggio supera i 60 °C,
- sono selezionate opzioni come p.es. *Prelavaggio* o *+Acqua*,
- nel programma *Cotone* è presente un carico più grande.

Particolarità

- Fase di imbibimento

All'inizio del programma di lavaggio la lavatrice centrifuga alcune volte. Con la centrifuga l'acqua scaricata viene nuovamente spruzzata sulla biancheria per ottenere un buon imbibimento della biancheria.

Al termine della fase di imbibimento si imposta il livello ottimale dell'acqua. La lavatrice scarica eventualmente dell'acqua e aggiunge un po' di acqua pulita.

- Rumori nella fase di riscaldamento

Quando si riscalda la biancheria dal cestello possono provenire dei rumori insoliti.

Modificare il programma (sicurezza bimbi)

Una modifica del programma, della temperatura, del numero di giri in centrifugazione o delle opzioni selezionate non è più possibile dopo aver avviato il programma. In questo modo si impedisce che le impostazioni possano essere modificate, p.es. da parte dei bambini presenti in casa.

Se la lavatrice viene spenta con programma in corso, la funzione di stand-by non spegne la lavatrice completamente dopo 15 minuti. Nel cestello può esserci ancora acqua e per questo le funzioni di sicurezza rimangono attive.

Sospendere il programma

- Ruotare il selettore programmi in posizione .

La lavatrice viene spenta.

- Per proseguire: ruotare il selettore sulla posizione del programma di lavaggio avviato.



- Toccare il tasto sensore .

A display compare:



- Confermare con il tasto sensore *OK*.

Suggerimento: se a display compare **i** Non modificabile, il selettore programmi si trova in una posizione errata.

Interrompere il programma

Un programma può essere interrotto e terminato in qualsiasi momento.

- Ruotare il selettore programmi in posizione .
- Ruotare il selettore programmi sul programma *Cotone*.

A display compare:



- Toccare il tasto sensore *OK*.

La lavatrice scarica la liscivia. A display compare:



- Attendere finché a display si spegne il simbolo  e lo sportello si sblocca.
- Aprire lo sportello.
- Prelevare la biancheria.

Detersivo

Il detersivo adatto

È possibile usare qualsiasi detersivo adatto a lavatrici per uso domestico. Le modalità d'uso e di dosaggio sono riportate sulla confezione.

Il dosaggio dipende dai seguenti fattori:

- grado di sporco della biancheria
- quantità di carico
- grado di durezza dell'acqua (se non si conosce la durezza della propria acqua, rivolgersi alla locale azienda idrica).

Anticalcare

Se la durezza dell'acqua è compresa nelle aree II e III, è possibile aggiungere un anticalcare per risparmiare detersivo. Il corretto dosaggio del prodotto è riportato sulla confezione. Caricare prima il detersivo, poi l'anticalcare.

In questo caso la quantità di detersivo da dosare è quella corrispondente all'area di durezza I.

Durezza dell'acqua

Area di durezza	Durezza in mmol/l	Durezza tedesca °d
dolce (I)	0 – 1,5	0 – 8,4
media (II)	1,5 – 2,5	8,4 – 14
dura (III)	oltre 2,5	oltre 14

Dosatori

Nel dosare i detersivi servirsi dei dosatori messi a disposizione dai produttori dei detersivi (ad es. palline dosatrici), specie se si utilizzano detersivi liquidi.

Confezioni ricarica

Al momento di acquistare i detersivi preferire le ricariche, così da ridurre i rifiuti.

Prodotti per il trattamento successivo della biancheria

Ammorbidente

L'ammorbidente serve a rendere più soffice la biancheria e a evitare che si carichi elettrostaticamente durante l'asciugatura.

Amido sintetico

L'amido mette in forma i capi di biancheria.

L'amido

Conferisce pienezza e forma ai capi.

Immissione separata dell'ammorbidente o dell'amido

L'amido deve essere preparato come indicato sulla confezione.





Suggerimento: In fase di ammollo attivare l'opzione *+Acqua*.

Dosare i messi tramite TwinDos

Un contenitore del dosaggio automatico deve essere riempito di ammorbidente.

- Selezionare il programma *Solo risciacquo/Inamidare*.
- Toccare il tasto sensore *TwinDos*.
- Attivare il relativo contenitore.
- Toccare il tasto sensore *Start/Aggiungere biancheria*.

Dosare i mezzi tramite il cassetto detersivi

- Versare l'ammorbidente nella vaschetta  oppure introdurre la cap monodose.
- Se l'amido è liquido, versarlo nella vaschetta , se è in polvere o gelatinoso, nella vaschetta .
- Selezionare il programma *Solo risciacquo/Inamidare*.
- All'occorrenza correggere il numero di giri della centrifuga.
- Se si utilizza una cap attivare il tasto sensore .
- Toccare il tasto sensore *Start/Aggiungere biancheria*.

Colorare/Decolorare

 Danni dovuti a prodotti decoloranti.

I prodotti decoloranti possono corrodere la lavatrice.

Non usare prodotti decoloranti nella lavatrice.





La colorazione nella lavatrice è consentita solo per i fabbisogni domestici. Il sale utilizzato per la colorazione aggridisce l'acciaio inox se utilizzato per periodi prolungati. Attenersi scrupolosamente alle indicazioni riportate sulla confezione del prodotto.

Per la colorazione selezionare assolutamente l'opzione *+Acqua*.



Detersivo

Consigli sui detersivi Miele

I detersivi Miele sono stati sviluppati in modo specifico per l'uso quotidiano nella lavatrice Miele. Ulteriori informazioni su questi detersivi sono riportati al capitolo “Prodotti per il lavaggio e la cura”.

	UltraPhase 1 e 2 Miele	Caps di Miele		
				
ECO 40-60	✓	-	✓	✓
Cotone	✓	-	✓	✓
Lava/Indossa	✓	-	✓	✓
Delicati	✓	✓	✓	-
Lana 	-	✓	-	-
Camicie	✓	-	✓	✓
QuickPowerWash	✓	-	-	-
Jeans/Scuri	✓	✓	✓	-
Igiene cotone	✓	-	✓	✓
Seta 	-	✓	-	-
Capi outdoor	-	✓	-	-
Express 20'	✓	-	✓	-
Capi sport	-	✓	-	-
Automatic plus	✓	-	✓	✓
Cuscini	✓	-	-	-
Tende	✓	-	-	✓
Piumoni	-	✓	-	-
Biancheria nuova	✓	-	✓	-
Trapunte & Piumini	-	✓	-	-
Solo risciacquo/Inamidare	-/-	-/-	✓/-	-/-

- ✓ Raccomandazione
- Nessuna raccomandazione

-  Detersivo specifico (p.es. WoolCare)
-  Prodotto per la cura dei tessuti (p.es. ammorbidente)
-  Additivo (p.es. Booster)

Consigli relativi ai detersivi in base alla normativa (UE) Nr. 1015/2010

I consigli valgono per le aree di temperatura come descritto al capitolo “Elenco programmi”.

	Detersivo			
	universale	specifico per capi colorati	per capi delicati e capi in lana	speciale
ECO 40-60	✓	✓	-	-
Cotone	✓	✓	-	-
Lava/Indossa	-	✓	-	-
Delicati	-	-	✓	-
Lana (👉👈)	-	-	✓	✓
Camicie	✓	✓	-	-
QuickPowerWash	✓	✓	-	-
Igiene cotone	✓	✓	-	-
Jeans/Scuri	-	✓ ¹	-	✓
Seta (👉👈)	-	-	✓	✓
Capi outdoor	-	-	✓	✓
Express 20'	-	✓ ¹	-	-
Capi sport	-	-	✓	✓
Automatic plus	-	✓	-	-
Cuscini	-	-	✓ ¹	✓
Tende	✓ ²	-	-	✓
Piumoni	-	-	✓ ¹	✓
Biancheria nuova	-	✓	-	-
Trapunte & Piumini	-	-	✓ ¹	✓
Pulizia macchina	✓ ²	-	-	✓

✓ Raccomandazione

- Nessuna raccomandazione

1

Detersivo liquido

2

Detersivo in polvere

Pulizia e manutenzione

Pulire il pannello e l'involucro

⚠ Pericolo di scossa elettrica a causa della tensione di rete.

Anche a lavatrice spenta, è tuttavia presente della tensione di rete.

Sfilare la spina dalla presa elettrica prima di procedere a qualsiasi operazione di pulizia e manutenzione.

⚠ Danni dovuti all'acqua che penetra all'interno.

A causa della pressione di un getto d'acqua può penetrare dell'acqua nella lavatrice e danneggiare i componenti.

Non azionare getti d'acqua sulla lavatrice.

- Pulire l'involucro e il pannello comandi con un detersivo delicato oppure con dell'acqua e sapone e asciugare con un panno morbido.
- Pulire il cestello con un prodotto specifico per l'acciaio inox.

⚠ Danni dovuti a solventi.

Non usare solventi, prodotti abrasivi, per vetro o universali! Potrebbero danneggiare le superfici in materiale plastico o altri componenti.

Non utilizzare questi prodotti per la pulizia.

Pulire il cassetto detersivi

L'utilizzo di temperature di lavaggio basse e di detersivi liquidi favorisce la proliferazione di germi nel cassetto dei detersivi.

- Per motivi d'igiene pulire con regolarità l'intero cassetto detersivi, anche se si utilizza esclusivamente il TwinDos.

Estrarre il cassetto detersivi

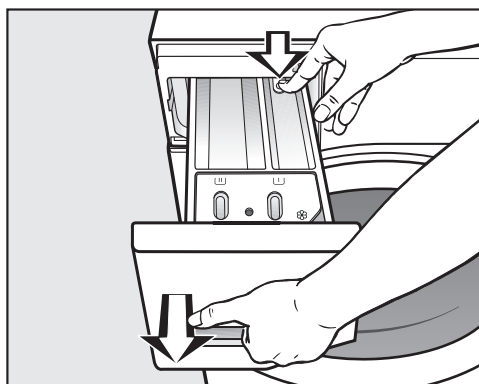

- Sfilare il cassetto detersivi fino alla battuta, premere lo sbloccaggio ed estrarre del tutto il cassetto.
- Pulire il cassetto detersivi con acqua calda.

Pulire il dispositivo e il canale di aspirazione della vaschetta ☼/☐

L'amido può diventare coloso. Il dispositivo di aspirazione nella vaschetta ☼/☐ non funziona più e la vaschetta può allagarsi.

Se si usa amido liquido, pulire accuratamente soprattutto il dispositivo di aspirazione dopo ogni uso.

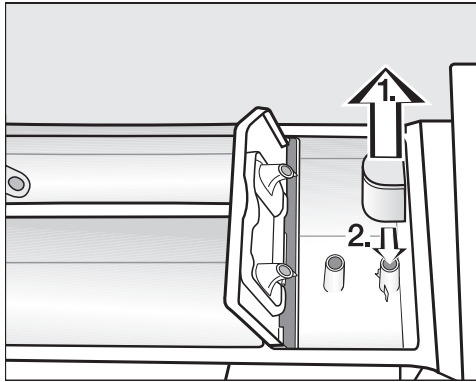

1. Sfilare il dispositivo di aspirazione dalla vaschetta ☼ e pulirlo sotto acqua calda corrente. Pulire anche il tubicino sul quale il dispositivo si innesta.
2. Reinfilare il dispositivo.

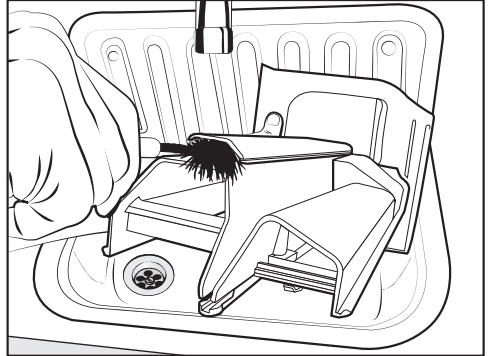

- Pulire il canale dell'ammorbidente con acqua calda e uno scovolino.

Pulire la sede del cassetto detersivi

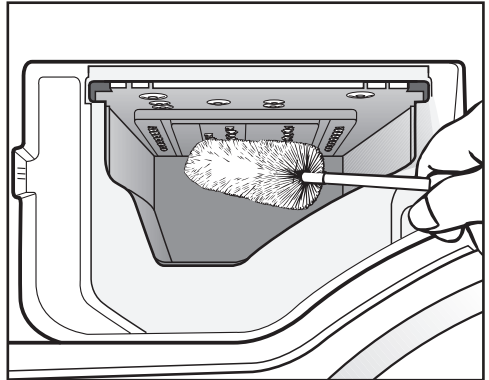

- Con l'aiuto di uno scovolino, rimuovere eventuali residui di detersivo e depositi di calcare dagli ugelli a spruzzo del cassetto detersivi.
- Richiudere il cassetto detersivi.

Suggerimento: lasciare il cassetto detersivi leggermente aperto affinché possa asciugarsi.

Pulizia e manutenzione

Pulizia TwinDos

⚠️ Danni a causa di detersivo seccatosi.

In caso di fermo prolungato (più di due mesi) il detersivo nei tubi potrebbe diventare viscoso o seccarsi. I tubi si possono ostruire e devono poi essere ripuliti dall'assistenza tecnica autorizzata.

Pulire il sistema TwinDos.

Per la pulizia è necessaria la cartuccia di pulizia "TwinDosCare" oppure la cartuccia di ricarica TwinDos reperibile su www.miele.it.

La lavatrice dispone di un programma di pulizia per il sistema TwinDos. In questo caso vengono puliti i tubi all'interno della lavatrice.

Avviare un programma di manutenzione

- Ruotare il selettore programmi in posizione *Altri programmi* / .



- Toccare i tasti sensore ∇/\wedge , fino a quando a display compare:



- Confermare l'impostazione con il tasto sensore *OK*.
- Toccare i tasti sensore ∇/\wedge , fino a quando a display compare:



- Confermare l'impostazione con il tasto sensore *OK*.



- Toccare i tasti sensore ∇/\wedge , fino a quando la vaschetta desiderata compare a display. Confermare con il tasto sensore *OK*.



- Toccare il tasto sensore ∇ fino a quando a display compare:



- Confermare l'impostazione con il tasto sensore *OK*.
- Seguire le ulteriori indicazioni a display.

I tubi sono stati puliti. È possibile utilizzare il sistema TwinDos in qualsiasi momento.

Pulire la vaschetta

Residui di detersivo possono rendere appiccicosa la vaschetta/il vano.

- Pulire il vano interno della vaschetta con uno straccio umido quando si cambiano le cartucce o i contenitori.

Igienizzare (pulizia del cestello)

Con i lavaggi a basse temperature e/o con detersivi liquidi sussiste il rischio di una proliferazione dei germi e della formazione di cattivi odori all'interno della lavatrice. Pulire la lavatrice utilizzando il programma *Pulizia macchina*. Prestare attenzione all'indicazione a display: Igienizzare: programma ad almeno 75 °C o "Pulizia macchina."

Pulire il filtro nel tubo di afflus- so

La macchina è dotata di 2 filtri per proteggere la valvola di afflusso idrico. Controllare questi filtri all'incirca ogni 6 mesi. Se si verificano frequenti interruzioni nella rete idrica, controllarli con maggiore frequenza.

Pulire il filtro nel tubo di afflusso

- Chiudere il rubinetto dell'acqua.
- Svitare il tubo di afflusso dal rubinetto dell'acqua.

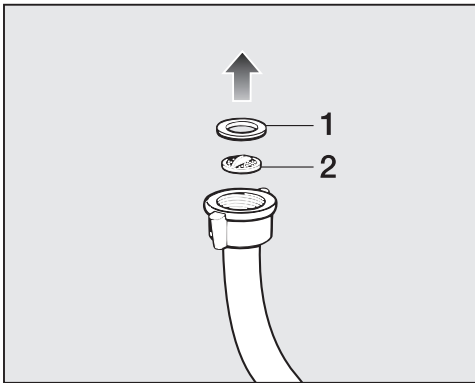

- Estrarre la guarnizione in gomma 1 dalla guida.

- Afferrare la nervatura del filtro in materiale plastico 2 con una pinza appuntita ed estrarre il filtro.
- Pulire il filtro.
- Rimontarlo seguendo la procedura in ordine inverso.

Pulizia del filtro nel bocchettone di afflusso della valvola di afflusso idrico

- Con una pinza svitare con cautela il dado in materiale plastico dal bocchettone.

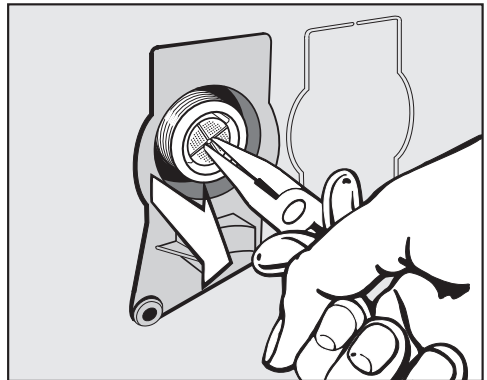

- Sfilare il filtro afferrandolo alla nervatura con una pinza appuntita.
- Pulire il filtro.
- Rimontarlo seguendo la procedura in ordine inverso.

Una volta puliti, i filtri devono essere rimontati nelle loro sedi.

- Avvitare saldamente il raccordo al rubinetto dell'acqua.
- Aprire il rubinetto dell'acqua.

Fare attenzione che non fuoriesca acqua dal raccordo.
Stringere il raccordo.



Cosa fare se...

La maggior parte dei guasti che si verificano durante l'uso quotidiano dell'apparecchio può essere eliminata personalmente, senza difficoltà. In molti casi è possibile risparmiare tempo e costi senza doversi necessariamente rivolgere all'assistenza tecnica.









Le tabelle che seguono sono un aiuto per individuare e possibilmente eliminare le cause dei guasti.

Alcune indicazioni a display sono composte da più righe e possono essere visualizzate completamente toccando i tasti sensore \vee o \wedge .

Il programma non si avvia

Problema	Causa e rimedio
Il pannello comandi rimane spento.	La lavatrice non è allacciata alla corrente elettrica. ■ Controllare che la spina sia correttamente inserita. ■ Controllare che non sia scattato il fusibile.
	La lavatrice si è spenta automaticamente per risparmiare energia elettrica. ■ Riaccendere la lavatrice ruotando il selettore programmi.
A display compare un messaggio che invita a inserire il codice pin.	Il codice pin è attivo. ■ Immettere il codice e confermarlo. Disattivare il codice pin se si desidera che al successivo riavvio non compaia la richiesta di immetterlo.
Sul display compare:  Assist. tecnica  sblocco sportello guasto F35	Lo sportello non è chiuso correttamente. Il blocco dello sportello non è scattato. ■ Chiudere di nuovo lo sportello. ■ Riavviare il programma. Se la segnalazione guasto riappare, rivolgersi all'assistenza tecnica autorizzata Miele.

Segnalazione di guasto dopo l'interruzione del programma

Problema	Causa e rimedio
 Scarico acqua v. 	<p>Lo scarico dell'acqua è bloccato o intasato. Il tubo di scarico è posizionato troppo in alto.</p> <ul style="list-style-type: none"> ■ Pulire il filtro e la pompa di scarico. ■ La prevalenza massima è di 1 m.
 Afflusso acqua v. 	<p>L'afflusso di acqua è bloccato o intasato.</p> <ul style="list-style-type: none"> ■ Verificare se il rubinetto dell'acqua è aperto a sufficienza. ■ Verificare se il tubo di afflusso è piegato. ■ Verificare se la pressione dell'acqua è troppo bassa.
	<p>Il filtro nell'afflusso idrico è intasato.</p> <ul style="list-style-type: none"> ■ Pulire il filtro.
	<p>La pompa di scarico viene azionata per 2 minuti. Successivamente lo sportello della lavatrice si sblocca. Attendere il processo di scarico della pompa prima di spegnere la lavatrice.</p>
 Waterproof. Chiudere  . Assistenza tecnica 	<p>È scattato il sistema antiallagamento.</p> <ul style="list-style-type: none"> ■ Chiudere il rubinetto dell'acqua. ■ Contattare il servizio di assistenza tecnica Miele.
 Assist. tecnica  guasto F	<p>Si è verificato un guasto.</p> <ul style="list-style-type: none"> ■ Staccare la lavatrice dalla rete elettrica. Sfilare la spina dalla presa oppure disinserire l'interruttore principale dell'impianto elettrico. ■ Attendere almeno 2 minuti, prima di riallacciare la lavatrice alla rete elettrica. ■ Riaccendere la lavatrice. ■ Riavviare il programma. <p>Se la segnalazione guasto riappare, rivolgersi all'assistenza tecnica autorizzata Miele.</p>

Per disattivare la segnalazione di guasto: ruotare il selettore programmi sulla posizione  e spegnere la lavatrice.

Cosa fare se...

Segnalazione di guasto a fine programma

Problema	Causa e rimedio
i Controll. dosaggio	<p>Durante il lavaggio si è formata troppa schiuma.</p> <ul style="list-style-type: none">■ Verificare la quantità di dosaggio impostata con il TwinDos.■ Ridurre la quantità di dosaggio impostata in scatti del 10 %.■ Al successivo lavaggio dosare una quantità inferiore di detersivo e attenersi alle indicazioni riportate sulla confezione.
i Igienizzare: programma ad almeno 75 °C o "Pulizia macchina"	<p>Per il lavaggio sono stati utilizzati solo programmi con temperature inferiori ai 60 °C.</p> <ul style="list-style-type: none">■ Ruotare il selettore programmi su <i>Altri programmi/</i> .■ Toccare i tasti sensore $\wedge \vee$ fino a quando a display compare Pulizia.■ Toccare il tasto sensore OK. <p>A display compare: Pulizia macchina</p> <ul style="list-style-type: none">■ Toccare il tasto sensore OK.■ Avviare il programma Pulizia macchina usando il prodotto igienizzante Miele o il detersivo universale in polvere. <p>La lavatrice viene pulita, si evita così la proliferazione di germi e la formazione di cattivi odori.</p>

Le indicazioni vengono visualizzate a programma ultimato e quando si accende la lavatrice. Si devono confermare con il tasto sensore OK.



Segnalazione di guasto a fine programma

Problema	Causa e rimedio
<p>i Registrare lavatrice</p>	<p>Non è stato possibile eseguire come di consueto l'opzione <i>Stiro rapido</i> al termine del programma.</p> <ul style="list-style-type: none"> ■ Verificare se la lavatrice è posizionata correttamente (v. capitolo “Installazione”, paragrafo “Registrare l'apparecchio”). ■ Verificare di non superare la prevalenza massima di 1 m. <p>Se la segnalazione guasto riappare, rivolgersi all'assistenza tecnica autorizzata Miele. La lavatrice continua a funzionare anche senza l'opzione <i>Stiro rapido</i>.</p>
<p>i Contr. filtro + ugello</p>	<p>Le pompe sono sporche.</p> <ul style="list-style-type: none"> ■ Pulire le pompe come descritto al capitolo “Guasti, cosa fare...”, paragrafo “Aprire lo sportello se il tubo di scarico è intasato e/o manca elettricità”. ■ Dopo i lavori di pulizia, avviare nuovamente un programma di lavaggio. <p>L'ugello superiore nell'anello di riempimento dello sportello è intasato da impurità.</p> <ul style="list-style-type: none"> ■ Eliminare le impurità con le dita. Non utilizzare strumenti appuntiti. ■ Dopo i lavori di pulizia, avviare nuovamente un programma di lavaggio. <p>Se la segnalazione guasto riappare, rivolgersi all'assistenza tecnica autorizzata Miele. La lavatrice continua a lavorare con funzioni limitate.</p>

Le indicazioni vengono visualizzate a programma ultimato e quando si accende la lavatrice. Si devono confermare con il tasto sensore OK.

Cosa fare se...

Segnalazioni o anomalie del sistema TwinDos

Problema	Causa e rimedio
i ① quasi vuoto. Prodotto sufficiente ancora per pochi lavaggi.	Il detersivo all'interno della cartuccia si consuma in fretta. Sono possibili ancora 4-8 cicli di lavaggio. ■ Acquistare una nuova cartuccia.
i TwinDos ① vuoto. Controllare il risultato di lavaggio	La cartuccia è vuota. ■ Sostituire la cartuccia. ■ Controllare se la biancheria è pulita e se la quantità di detersivo è stata sufficiente. Se la quantità di detersivo non era sufficiente, lavare di nuovo la biancheria.
i Utilizzare "TwinDos" o avviare pulizia. V. 	Il dosaggio TwinDos tramite contenitore ① e/o ② non sono stati utilizzati per molto tempo. ■ Utilizzare il TwinDos con uno dei successivi cicli di lavaggio. ■ Eseguire la manutenzione TwinDos come descritto al capitolo "Pulizia e manutenzione", par. "Pulizia TwinDos".
 Deve essere avviata pulizia TwinDos per vaschetta ① e ②. V. 	Il dosaggio TwinDos tramite vaschetta ① e/o ② non è stato utilizzato a lungo. Il detersivo potrebbe essersi seccato all'interno dei tubi. ■ Eseguire subito la manutenzione TwinDos come descritto al capitolo "Pulizia e manutenzione", par. "Pulizia TwinDos".
Le segnalazioni su questa pagina sono d'esempio. A seconda del contenitore ①/② possono modificarsi.	

Segnalazioni o anomalie del sistema TwinDos



Problema	Causa e rimedio
<p>Non è stato dosato alcun detersivo.</p>	<p>TwinDos disattivato.</p> <ul style="list-style-type: none"> ■ Prima di eseguire il lavaggio successivo assicurarsi che il tasto sensore <i>TwinDos</i> si illumini. <p>Anche se il tasto sensore <i>TwinDos</i> si illumina, il detersivo non viene dosato.</p> <ul style="list-style-type: none"> ■ Avviare un secondo tentativo. ■ Se nonostante questo non viene dosato alcun detersivo, contattare il servizio di assistenza.
<p>Dopo aver inserito una nuova cartuccia di detersivo, quando si accende la macchina la cartuccia viene segnalata come vuota.</p>	<p>Al momento della sostituzione della cartuccia del detersivo la lavatrice era spenta.</p> <ul style="list-style-type: none"> ■ Accendere la lavatrice. ■ Rimuovere la cartuccia e inserirla di nuovo nell'apposito vano. <p>Il contatore viene resettato a 0.</p>

Cosa fare se...

Problemi generali con la lavatrice

Problema	Causa e rimedio
La lavatrice emana cattivo odore.	<p>Non è stata presa in considerazione l'informazione relativa all'igiene. Per il lavaggio sono stati utilizzati solo programmi con temperature inferiori ai 60 °C.</p> <ul style="list-style-type: none">■ Avviare il programma <i>Pulizia macchina</i> usando il prodotto igienizzante Miele o il detersivo universale in polvere. <p>La lavatrice viene pulita, si evita così la proliferazione di germi e la formazione di cattivi odori.</p>
	<p>Lo sportello e il cassetto detersivi sono stati chiusi dopo il lavaggio.</p> <ul style="list-style-type: none">■ Lasciare lo sportello e il cassetto detersivi leggermente aperti affinché possano asciugarsi.
La lavatrice si muove durante la centrifuga.	<p>La macchina non è in bolla e i piedini non sono stati stretti bene.</p> <ul style="list-style-type: none">■ Registrare la posizione della lavatrice e bloccare i piedini.
La centrifuga non è stata effettuata come di consueto e il bucato risulta ancora bagnato.	<p>Durante la centrifugazione finale è stato rilevato un forte sbilanciamento e la velocità di centrifuga è stata automaticamente ridotta.</p> <ul style="list-style-type: none">■ Caricare nella lavatrice capi di grandi dimensioni e capi più piccoli, affinché si distribuiscano meglio.
Si sentono strani rumori di scarico.	<p>Non si tratta di un guasto. All'inizio e alla fine dello scarico è normale che si sentano dei rumori di risucchio.</p>
A display compare una lingua diversa.	<p>Nel menù "Impostazioni, Lingua </p> è stata impostata una lingua diversa. <ul style="list-style-type: none">■ Selezionare la lingua desiderata utilizzando il simbolo della bandierina.
La luce del cesto non si accende.	<p>La luce si spegne automaticamente dopo 5 minuti.</p> <ul style="list-style-type: none">■ Chiudere e aprire lo sportello.
	<p>La luce del cestello è difettosa.</p> <ul style="list-style-type: none">■ Rivolgersi al servizio di assistenza tecnica autorizzato Miele.

Problemi generali con la lavatrice



Problema	Causa e rimedio
<p>Nel cassetto detersivi rimangono consistenti residui di detersivo.</p>	<p>La pressione dell'acqua è insufficiente.</p> <ul style="list-style-type: none"> ■ Pulire il filtro situato nell'afflusso. ■ Attivare eventualmente l'opzione +Acqua.
	<p>Il detersivo in polvere, se usato insieme all'anticalcare, tende a formare dei grumi.</p> <ul style="list-style-type: none"> ■ Pulire il cassetto detersivi; in futuro versare nella vaschetta prima il detersivo e solo dopo l'anticalcare.
<p>L'ammorbidente non viene completamente immesso oppure rimane troppa acqua nella vaschetta ☼.</p>	<p>Il dispositivo di aspirazione non è inserito correttamente oppure è intasato.</p> <ul style="list-style-type: none"> ■ Pulire il dispositivo, v. cap. "Pulizia e manutenzione", par. "Pulire il cassetto detersivi".
<p>A programma ultimato si trova ancora del liquido nella Cap monodose.</p>	<p>Il tubicino di scarico nel cassetto detersivi, nel quale viene inserita la Cap, è intasato.</p> <ul style="list-style-type: none"> ■ Pulire il tubicino.
	<p>Non si tratta di un guasto! Per motivi tecnici una piccola quantità residua di acqua rimane nella Cap.</p>
<p>Nella vaschetta dell'ammorbidente accanto alla cap è presente dell'acqua.</p>	<p>Il tasto sensore  non è stato attivato.</p> <ul style="list-style-type: none"> ■ Attivare il tasto sensore  all'utilizzo successivo di una Cap.
	<p>Dopo l'ultimo ciclo di lavaggio non è stata estratta la Cap monodose vuota.</p> <ul style="list-style-type: none"> ■ Estrarre e gettare la cap monodose dopo ogni ciclo di lavaggio.
	<p>Il tubicino di scarico nel cassetto detersivi, nel quale viene inserita la cap, è intasato.</p> <ul style="list-style-type: none"> ■ Pulire il tubicino.

Cosa fare se...

Risultato di lavaggio non soddisfacente

Problema	Causa e rimedio
Se si usa un detersivo liquido, la biancheria non risulta pulita.	<p>I detersivi liquidi non contengono candeggianti e pertanto non sono indicati per eliminare le macchie di frutta, caffè o tè.</p> <ul style="list-style-type: none">■ Usare il sistema a 2 fasi Miele. Con l'aggiunta mirata di UltraPhase 2 durante il processo di lavaggio le macchie vengono eliminate con efficacia.■ Usare un detersivo in polvere che contenga sbiancanti.
Sulla biancheria sono depositati filamenti grigi (di grasso).	<p>È stato usato troppo poco detersivo e la biancheria era sporca di grasso (oli, pomate).</p> <ul style="list-style-type: none">■ Per questo tipo di biancheria dosare una quantità maggiore di detersivo oppure utilizzare detersivo liquido.■ Prima del successivo lavaggio avviare il programma <i>Pulizia macchina</i> con l'apposito prodotto Miele o con un detersivo universale in polvere.
Sui capi di colore scuro rimangono depositati dei residui bianchi, simili a detersivo.	<p>Il detersivo contiene componenti insolubili (zeoliti) per addolcire l'acqua. Questi sono rimasti sugli indumenti.</p> <ul style="list-style-type: none">■ Provare a rimuoverli con una spazzola una volta che la biancheria è asciutta.■ In futuro, per i capi di colore scuro, usare detersivi senza zeoliti. I detersivi liquidi, per lo più, non contengono zeoliti.■ Lavare i tessuti scuri con l'apposito programma <i>Jeans/Scuri</i>.

Lo sportello non si apre

Problema	Causa e rimedio
<p>Nel corso del programma di lavaggio non è possibile aprire lo sportello.</p>	<p>Il cestello è bloccato mentre si svolge il programma.</p> <ul style="list-style-type: none"> ■ Seguire le indicazioni visualizzate al capitolo “6. Avviare il programma”, par. “Aggiungere/prelevare biancheria”.
<p>Dopo l'interruzione di un programma a display compare: Raffreddamen. extra</p>	<p>Per prevenire scottature, lo sportello di carico non si apre se l'acqua all'interno ha una temperatura superiore a 55 °C.</p> <ul style="list-style-type: none"> ■ Aspettare finché la temperatura nel cesto è scesa e l'indicazione a display si spegne.
<p>Sul display compare:  Assist. tecnica  sblocco sportello guasto F35</p>	<p>La chiusura dello sportello è bloccata.</p> <ul style="list-style-type: none"> ■ Contattare il servizio di assistenza tecnica Miele.

Cosa fare se...

Aprire lo sportello se il tubo di scarico è intasato e/o manca elettricità

- Spegnerne la lavatrice.



- Aprire lo sportellino della pompa di scarico.

Scarico intasato

Se lo scarico è intasato, nella lavatrice può esserci una notevole quantità d'acqua.

 Pericolo di ustionarsi a causa della liscivia calda.

Se poco prima si è lavato con temperature elevate, la liscivia che fuoriesce è molto calda.

Facendo molta attenzione, scaricare la liscivia.

Svuotamento

Non svitare completamente il filtro di scarico.

- Sistemare una bacinella sotto lo sportellino, ad es. una teglia universale.

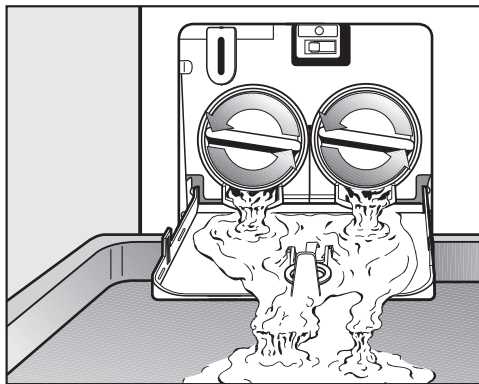

- Svitare lentamente il filtro di scarico finché esce acqua.
- Riavvitare il filtro per interrompere il flusso d'acqua.

Quando non esce più acqua:

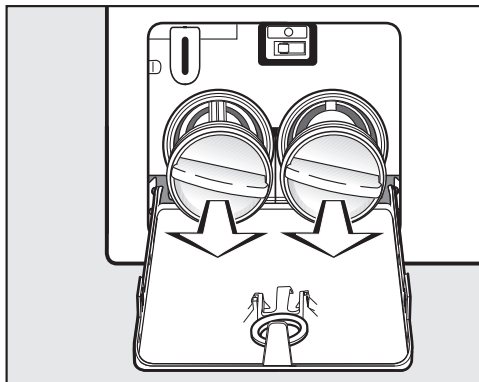

- Svitare completamente il filtro di scarico.

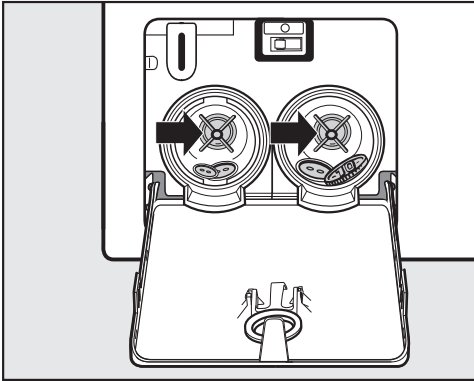

- Pulire accuratamente il filtro di scarico.
- Controllare che la ventola della pompa di scarico ruoti senza difficoltà; eliminare eventuali corpi estranei (bottoni, monete, ecc.) e pulire il vano interno.

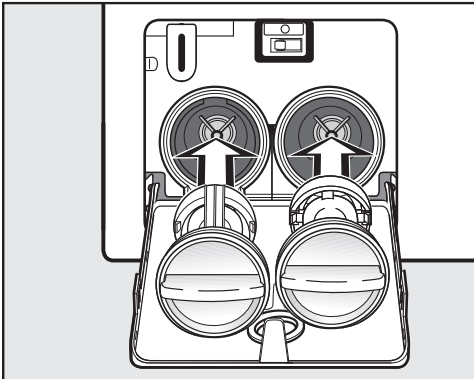

- Reinscrivere il filtro (a destra e sinistra) e avvitarlo saldamente.
- Chiudere lo sportellino delle pompe di scarico.

⚠ Danni dovuti alla fuoriuscita di acqua

Se il filtro non viene reinserito e avvitato saldamente, dalla macchina continuerà a fuoriuscire acqua. Reinscrivere i filtri e avvitarli saldamente.

Aprire lo sportello

⚠ Pericolo di ferimento dovuto al cestello in rotazione/movimento.

Se si infilano le mani nel cestello mentre è ancora in movimento si rischia di ferirsi seriamente.

Prima di prelevare la biancheria, assicurarsi sempre che il cestello sia fermo.

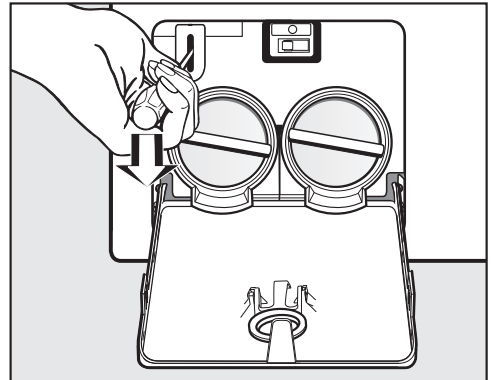

- Sbloccare lo sportello con l'ausilio di un cacciavite.
- Aprire lo sportello.

Assistenza tecnica

Contatti in caso di guasto

In caso di guasti che non si è in grado di risolvere da soli, contattare il negozio specializzato Miele o il servizio di assistenza tecnica Miele.

È possibile visualizzare i contenuti online dell'assistenza tecnica sotto www.miele.it/elettrodomestico/service-21.htm.

I contatti dell'assistenza tecnica Miele si trovano in fondo alle presenti istruzioni.

L'assistenza tecnica necessita dell'identificativo del modello del fornitore e del numero di fabbricazione (fabbr./SN/n.). Questi dati possono essere rilevati dalla targhetta dati.

La targhetta dati si trova sopra il vetro oblò ed è visibile a sportello aperto.

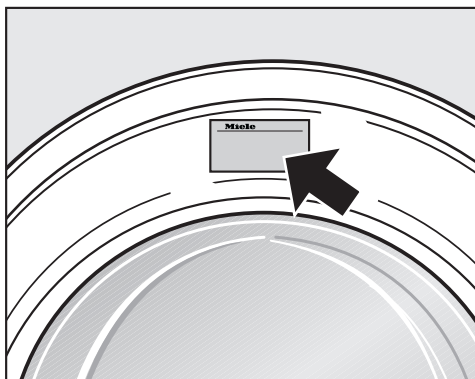

Accessori su richiesta

Gli accessori di questa lavatrice sono disponibili presso i rivenditori Miele o presso l'assistenza tecnica autorizzata Miele.

Banca dati EPREL

Dal 1° marzo 2021 le informazioni relative all'etichettatura energetica delle lavastoviglie per uso domestico e alle specifiche per la progettazione eco-compatibile delle macchine per uso domestico sono contenute nella banca dati dei prodotti (EPREL). Al seguente link <https://eprel.ec.europa.eu/> è visibile la banca dati dei prodotti. Verrà richiesto di immettere l'identificativo del modello del fornitore

che si trova sulla targhetta dati.

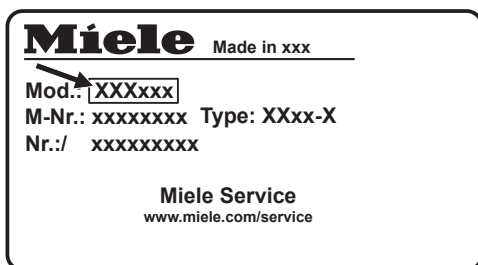

Garanzia

La durata della garanzia prevista dalla legislazione vigente è di 2 anni.

Ulteriori informazioni si trovano nelle condizioni di garanzia allegate.

Vista anteriore

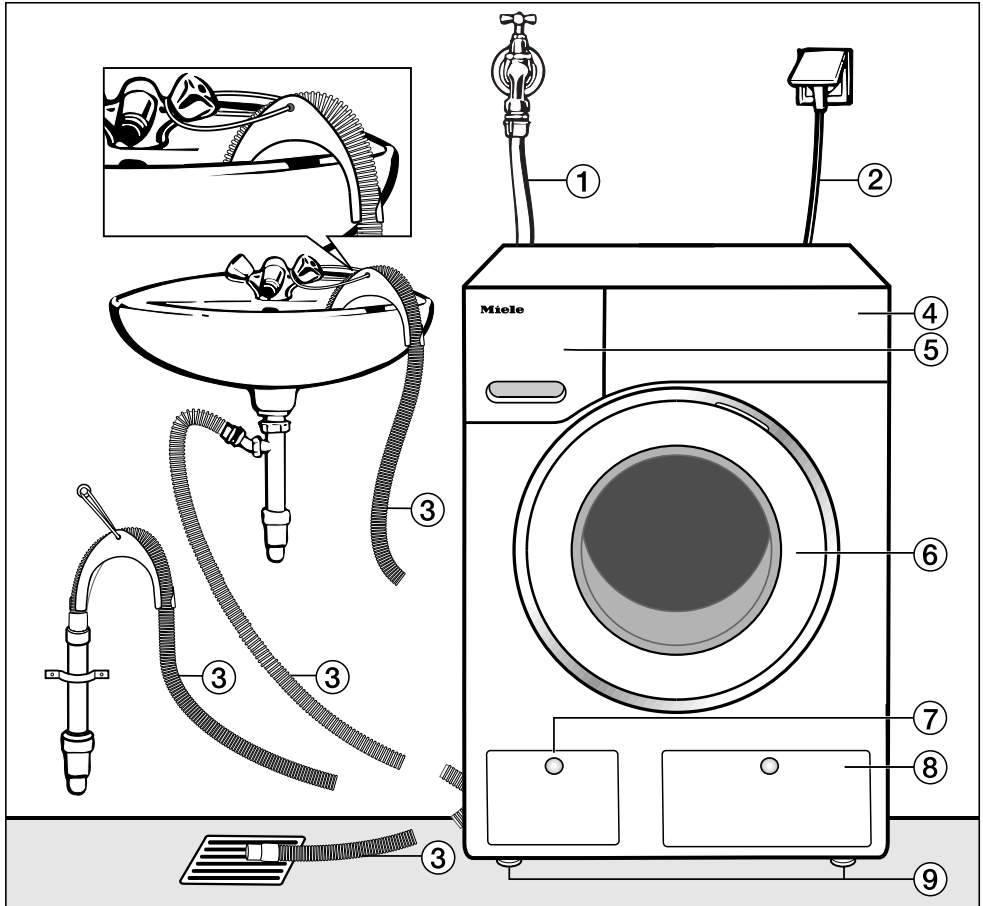

- ① Tubo di afflusso idrico (resistente fino a 7.000 kPa)
- ② Allacciamento elettrico
- ③ Tubo di scarico con gomito (accessorio) e varie possibilità di scarico dell'acqua.
- ④ Pannello comandi

- ⑤ Cassetto detersivi
- ⑥ Sportello
- ⑦ Sportellino per filtro, pompe di scarico e sblocco di emergenza
- ⑧ Sportellino per cartucce TwinDos
- ⑨ Quattro piedini regolabili in altezza

Installazione

Vista posteriore

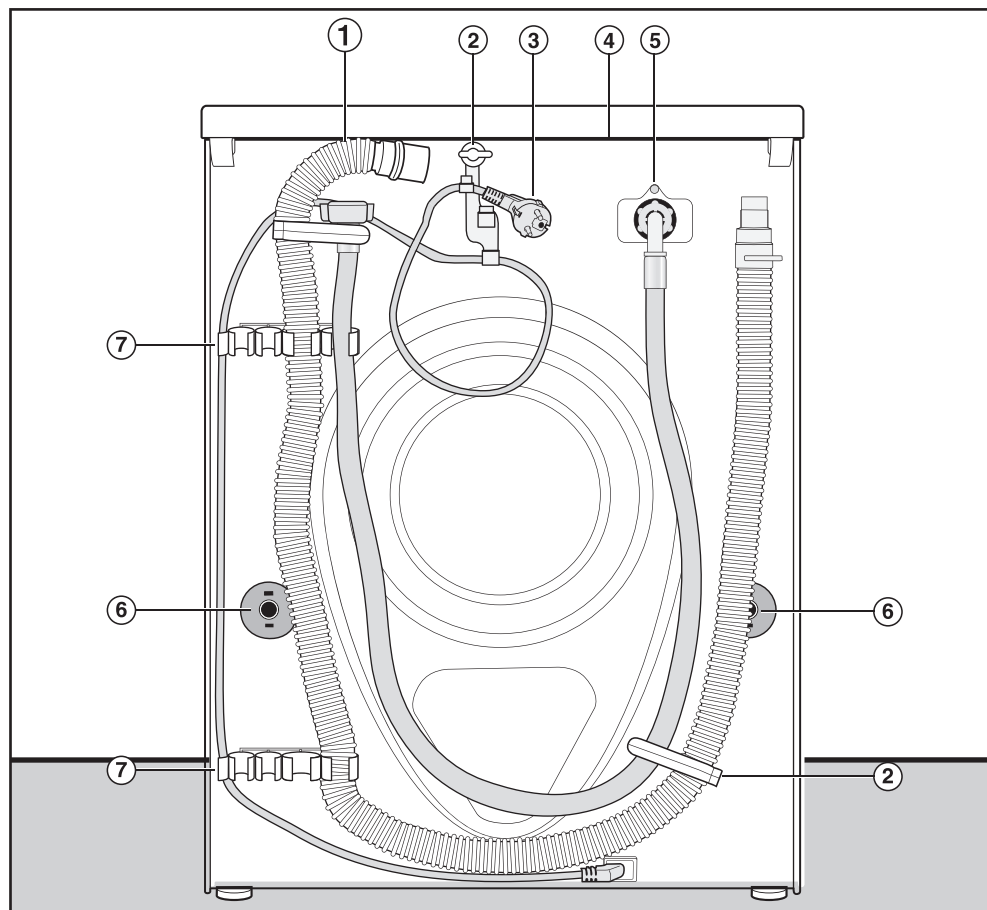

- ① Tubo di scarico
- ② Fissaggi di trasporto per i tubi di afflusso e scarico e cavo elettrico
- ③ Allacciamento elettrico
- ④ Sporgenza coperchio con possibilità di presa per il trasporto
- ⑤ Tubo di afflusso idrico (resistente fino a 7.000 kPa)
- ⑥ Dispositivi girevoli di blocco con barre di trasporto
- ⑦ Fissaggi di trasporto per i tubi di afflusso e scarico e fissaggio per le barre di trasporto smontate

Superficie di posizionamento

La superficie di posizionamento più adatta è un pavimento in cemento. Al contrario di un pavimento in legno o di un qualsiasi altro materiale "cedevole", il pavimento in cemento generalmente non vibra durante la centrifuga.

Tenere presente:

- posizionare la macchina in modo che sia stabile e perfettamente perpendicolare.
- Non posizionare la lavatrice su rivestimenti morbidi: in fase di centrifugazione la macchina potrebbe vibrare.

Se i pavimenti sono composti da travi di legno:

- posizionare la lavatrice su una tavola di legno compensato (min. 59 x 52 x 3 cm). Il piano dovrebbe essere fissato a più travi possibile e non essere avvitato solamente alle assi del pavimento.

Suggerimento: Posizionare la macchina possibilmente in un angolo. Negli angoli, infatti, la stabilità è sempre maggiore.

 Pericolo di ferirsi per non aver assicurato la lavatrice.

Al momento del posizionamento della lavatrice su uno zoccolo predisposto dal committente (in cemento oppure in muratura) occorre assicurare la macchina affinché non cada o non scivoli.

Assicurare la lavatrice con una staffa di fissaggio (fissaggio a pavimento MTS) (reperibile presso i rivenditori specializzati Miele o il servizio di assistenza tecnica Miele).

Trasportare la lavatrice fino al luogo di posizionamento

 Pericolo di ferirsi per un coperchio non saldo.

Il fissaggio posteriore del coperchio può creparsi a causa di circostanze esterne. Il coperchio può staccarsi durante il trasporto.

Prima del trasporto verificare che la sporgenza del coperchio poggia in modo stabile.

- Trasportare la lavatrice afferrandola dai piedini macchina anteriori e dalla sporgenza coperchio posteriore.

Installazione

Smontaggio delle sicurezze trasporto

Rimuovere la barra di trasporto sinistra

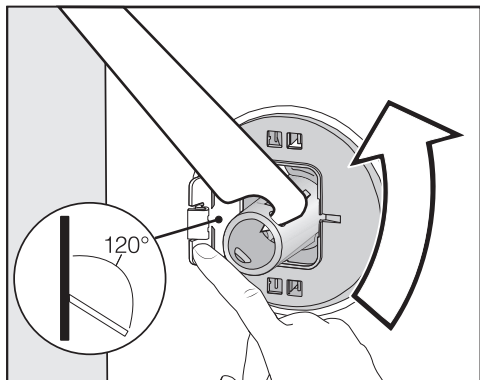

- Premere lo sportellino verso l'esterno e ruotare la barra di trasporto con la chiave allegata di 90°.

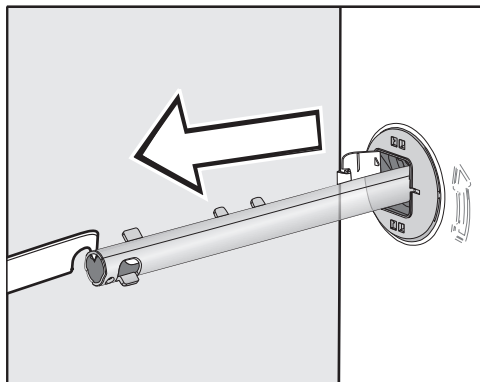

- Estrarre la barra.

Rimuovere la barra di trasporto destra

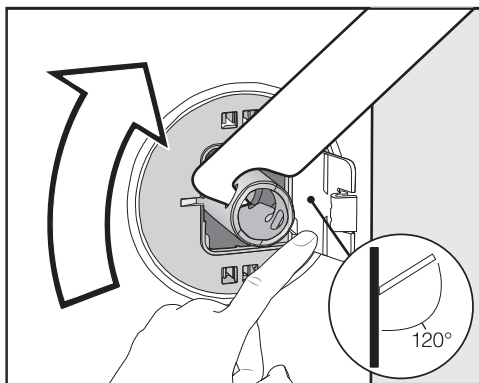

- Premere lo sportellino verso l'esterno e ruotare la barra di trasporto con la chiave allegata di 90°.

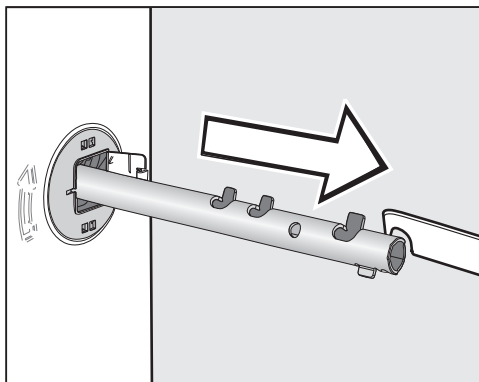

- Estrarre la barra.

Chiudere i fori

 Pericolo di ferirsi con i bordi affilati.

Se si mette mano ai fori aperti, sussiste il rischio di ferirsi.

Chiudere i fori che ospitavano le barre di trasporto, una volta estratte.

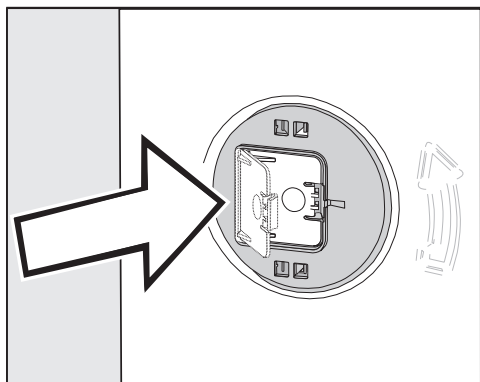

- Chiudere gli sportellini agendo con pressione finché si incastrano.

Fissare le barre di trasporto

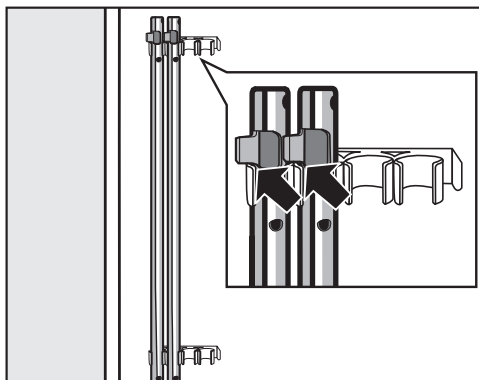

- Fissare le barre di trasporto sulla parete posteriore della lavatrice. Assicurarsi che il gancio superiore si trovi sopra il supporto.

 Danni dovuti a un trasporto errato.

Se si trasporta la lavatrice senza le sicurezze di trasporto è possibile danneggiare la macchina.

Conservare le sicurezze di trasporto. Prima di trasportare la lavatrice, rimontare le sicurezze di trasporto (ad es. in caso di trasloco).

Installazione

Montaggio delle barre di trasporto

Aprire gli sportellini

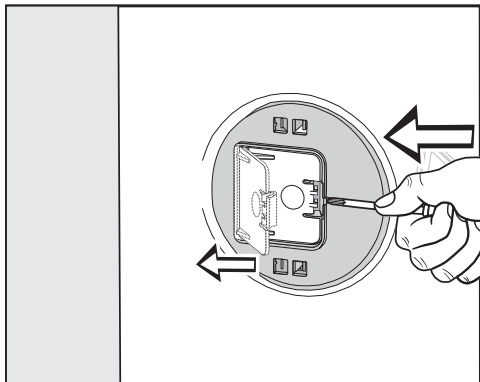

- Con un oggetto appuntito, p.es. un cacciavite stretto, fare pressione contro i ganci di arresto.

Lo sportellino si apre.

Montare le barre di trasporto

- Eseguire il montaggio in ordine inverso rispetto allo smontaggio.

Suggerimento: Sollevare leggermente il cestello, le barre di trasporto si inseriscono più facilmente.

Registrare l'apparecchio

La macchina deve trovarsi in posizione perpendicolare e poggiare uniformemente sui quattro piedini, altrimenti non ne viene garantito il perfetto funzionamento.

Se non è posizionata correttamente possono aumentare i consumi di acqua e di energia e la macchina può vacillare.

Svitare il piedino e bloccarlo

La lavatrice viene posizionata in piano regolando i quattro piedini. All'atto della consegna i piedini sono completamente rientrati.

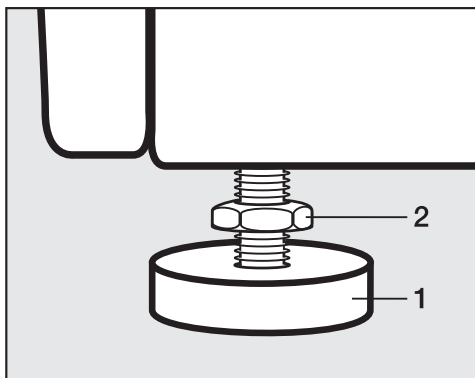

- Allentare il controdado **2** con l'allegata chiave in senso orario. Svitare ed estrarre il controdado **2** insieme al piedino **1**.

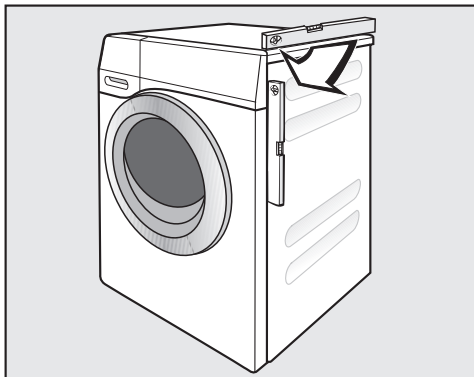

- Servirsi di una livella per controllare che la macchina sia in bolla.
- Tenere fermo il piedino **1** con una pinza giratubi. Ruotare il controdado **2** nuovamente con la chiave verso l'involucro della macchina.

 **Danni dovuti a una lavatrice non registrata correttamente.**

Se i piedini della macchina non sono stati bloccati, sussiste il pericolo che la lavatrice si sposti.

Serrare tutti e quattro i controdadi dei piedini contro l'involucro. Controllare anche i piedini che non siano stati svitati per la registrazione della macchina.

Installazione

Inserimento sotto un piano di lavoro

 Pericolo di scossa elettrica per la presenza di cavi esposti

Con il coperchio smontato è possibile toccare componenti sotto tensione.

Non smontare il coperchio della lavatrice.

Questa lavatrice può essere incassata (con il coperchio) sotto un piano di lavoro, se sufficientemente alto.

Colonna bucato

La lavatrice può essere combinata a colonna con un'asciugabiancheria Miele, formando la cd. colonna bucato usando l'apposito kit di giunzione* (WTV).

Gli accessori contrassegnati da * possono essere reperiti presso i rivenditori specializzati Miele o il servizio di assistenza tecnica Miele autorizzato.

Tenere presente:

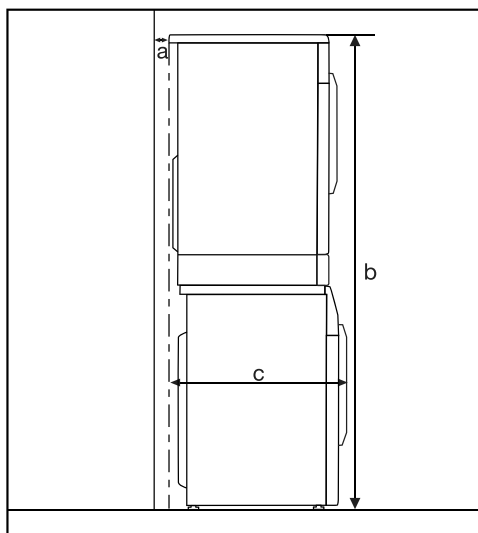

a = minimo 2 cm

b = WTV semplice: 172 cm
WTV con cassetto: 181 cm

c = 68 cm

Sistema antiallagamento Miele

Il sistema antiallagamento Miele evita danni dovuti a perdite d'acqua della macchina.

Il sistema si compone principalmente dei seguenti elementi:

- il tubo di afflusso
- l'elettronica e la protezione perdite/trabocco
- il tubo di scarico.

Il tubo di afflusso

- Protezione contro l'esplosione del tubo.
La pressione di scoppio del tubo è superiore a 7.000 kPa.

I dispositivi elettronici e l'involucro

- La vasca a pavimento
L'acqua che dovesse fuoriuscire all'interno della macchina viene convogliata in una vasca sul fondo. Un galleggiante chiude le valvole di afflusso dell'acqua. L'ulteriore afflusso di acqua è bloccato; l'acqua presente nella vasca di lavaggio viene scaricata.
- La protezione antitrabocco
La protezione evita che l'acqua trabocchi dalla lavabiancheria a causa di un afflusso incontrollato. Se il livello dell'acqua supera un certo valore, viene attivata la pompa di scarico che scarica l'acqua in maniera controllata.

Il tubo di scarico

Il tubo di scarico è dotato di un sistema di aerazione che evita un'aspirazione a vuoto all'interno della macchina.

Afflusso acqua

 Pericolo per la salute e danni a causa dell'acqua sporca affluente. La qualità dell'acqua in afflusso deve rispettare le normative relative all'acqua potabile del rispettivo paese nel quale è installata la lavatrice. Collegare la lavatrice sempre all'acqua potabile.

Poiché la lavatrice è costruita secondo le vigenti norme DIN, può essere allacciata a una condotta di acqua potabile anche senza impeditore di riflusso.

La pressione dell'acqua deve essere compresa fra 100 kPa e 1.000 kPa. Se la pressione idrica è superiore a 1.000 kPa, occorre montare una valvola riduttrice di pressione.

Per l'allacciamento serve una valvola di chiusura con raccordo $\frac{3}{4}$ ". Se manca una valvola di chiusura, la lavatrice può essere allacciata alla rete dell'acqua potabile solo da un installatore qualificato.

Il punto di allacciamento deve sopportare la pressione dell'acqua. Aprire lentamente il rubinetto per verificare che l'allacciamento sia ermetico. Eventualmente correggere la sede della guarnizione e il raccordo.

La lavatrice non è adatta per essere collegata alla condotta dell'acqua calda. Non allacciare la lavatrice all'acqua calda.

Installazione

Manutenzione

Sostituire il tubo solo con tubi originali Miele con pressione di scoppio superiore a 7.000 kPa.



Danni dovuti a impurità presenti nell'acqua.

A protezione della valvola di afflusso idrico nella lavatrice è presente un filtro all'estremità libera del tubo di afflusso e un filtro sul bocchettone di afflusso.

Non rimuovere questi due filtri.

Prolungamento tubo - accessorio

Sono disponibili come accessori presso i rivenditori Miele o l'assistenza tecnica autorizzata Miele tubi di afflusso lunghi 2,5 o 4,0 metri.

Scarico idrico

La liscivia viene scaricata da una pompa con prevalenza di 1 m. Per non impedire lo scarico, il tubo deve essere posizionato dritto, senza piegature. Se necessario, il tubo di scarico può essere prolungato fino a 5 m. L'accessorio è reperibile presso i rivenditori Miele o presso il servizio di assistenza tecnica autorizzato Miele.

Per prevalenze di scarico superiori a 1 m (fino a max. 1,8 m), presso l'assistenza tecnica autorizzata Miele è disponibile una pompa di scarico sostitutiva. Con una prevalenza di 1,8 m è possibile prolungare il tubo fino a 2,5 m. L'accessorio è reperibile presso i rivenditori Miele o presso il servizio di assistenza tecnica autorizzato Miele.

Possibilità di scarico:

1. aggancio a un lavandino.

Tenere presente:

- fissare il tubo in modo che non possa scivolare.
- Se si scarica in un lavandino, assicurarsi che l'acqua possa defluire con sufficiente velocità. In caso contrario c'è il rischio che trabocchi oppure che una parte dell'acqua scaricata possa essere riaspirata nella macchina.

2. Allacciamento a un tubo di scarico in plastica con manicotto in gomma (sifone non strettamente necessario).

3. Scarico diretto in un pozzetto (gully).

4. Allacciamento a un lavandino con nipplo in plastica.

Tenere presente:

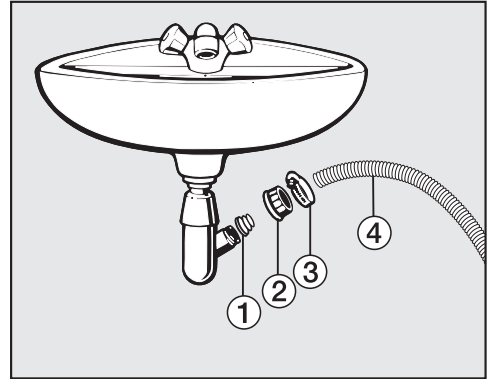

- ① Adattatore
- ② Dado a calotta del lavandino
- ③ Fascetta
- ④ Estremità tubo

■ Installare l'adattatore ① con il dado a calotta ② al sifone del lavandino.

■ Infilare l'estremità del tubo ④ sull'adattatore ①.

■ Con un cacciavite stringere la fascetta ③ subito dietro al dado a calotta del lavandino.

Installazione

Allacciamento elettrico

La lavatrice viene fornita pronta per essere allacciata alla rete elettrica tramite cavo e presa di sicurezza.

Posizionare la lavatrice in modo tale che la presa risulti accessibile. Se la presa non fosse accessibile, assicurarsi che al momento dell'installazione sia presente un dispositivo di separazione per ogni polo.

 Pericolo di incendio in caso di surriscaldamento.

Se si collega la lavatrice a prese multiple e prolunghe e la si mette in funzione, si può verificare un sovraccarico dei cavi.

Per ragioni di sicurezza non utilizzare prese multiple e prolunghe.

L'impianto elettrico deve essere realizzato a regola d'arte (VDE 0100) e nel rispetto delle norme vigenti!

Per motivi di sicurezza si consiglia l'uso di un interruttore automatico differenziale (RCD) del tipo  nell'impianto della casa per l'allacciamento elettrico della lavatrice.

Se il cavo di alimentazione elettrica è danneggiato, sostituirlo con un cavo speciale dello stesso tipo (disponibile presso il servizio di Assistenza tecnica Miele). Per motivi di sicurezza è necessario che la sostituzione sia effettuata da personale specializzato o dal servizio di assistenza tecnica Miele.

Per l'assorbimento nominale e la protezione, vedere le istruzioni d'uso oppure la targhetta dati. Confrontare questi dati con i dati dell'allacciamento elettrico in loco.

In caso di dubbi rivolgersi a un elettricista qualificato.

È possibile il funzionamento temporaneo o permanente su un sistema di alimentazione di energia elettrica autosufficiente o non sincrono alla rete (come reti autonome, sistemi di backup). Requisito per il funzionamento è che il sistema di alimentazione di energia elettrica rispetti le normative EN 50160 o similari.

Le misure di sicurezza previste nell'impianto domestico e per questo prodotto Miele devono essere garantite per funzionalità e procedure anche col funzionamento autonomo oppure non sincrono alla rete oppure sostituite da misure eguali nell'installazione. Come per esempio descritto nella pubblicazione attuale della VDE-AR-E 2510-2.

Programmi	Carico kg	Energia elettrica kWh	Acqua Litri	Durata h:min	Temperatura ¹ °C	Umidità residua %	Numero di giri giri/min
ECO 40-60*	8,0	0,76	62	3:39	37	51	1400
	4,0	0,40	50	2:39	31	51	1400
	2,0	0,21	28	2:29	26	54	1400
Cotone	8,0	1,35	57	2:29	54	53	1400
	20	8,0	0,40	72	2:39	20	1400
Lava/Indossa	30	4,0	0,40	52	1:59	30	1200
Express 20 ²	40	3,5	0,33	30	0:20	60	1200
Lana 	30	2,0	0,23	35	0:39	-	1200
QuickPowerWash	40	4,0	0,58	40	0:49	-	1400

* Programma test per il rispetto della normativa europea relativa alla progettazione ecocompatibile 2019/2023 e dell'etichettatura energetica ai sensi della norma N. 2019/2014.

1 Temperatura massima raggiunta nella biancheria nel lavaggio principale.

2 Opzione Extra Quick attivata

Per i test di confronto il dosaggio TwinDos deve essere disattivato.

Avviso per i clienti

I valori reali possono differire da quelli indicati a seconda della pressione dell'acqua, della sua durezza, della sua temperatura in afflusso, della temperatura ambiente, del tipo e della quantità di biancheria, delle oscillazioni della tensione di rete e delle opzioni selezionate.

I consumi visualizzati in Feedback possono divergere dai dati riportati nella tabella dei consumi. Le divergenze si ottengono mediante le tolleranze dei componenti e le situazioni in loco, p.es. oscillazioni di pressione nella rete idrica, tensione di rete e oscillazioni di tensione di rete.

Dati tecnici

Altezza	850 mm
Larghezza	596 mm
Profondità	636 mm
Profondità a sportello aperto	1.054 mm
Altezza per sottopiano	850 mm
Larghezza per sottopiano	600 mm
Peso	ca. 90 kg
Capacità di carico	8,0 kg di biancheria asciutta
Tensione di allacciamento	v. targhetta dati
Potenza assorbita	v. targhetta dati
Protezione	v. targhetta dati
Consumi	v. cap. "Consumi"
Pressione minima di flusso dell'acqua	100 kPa (1 bar)
Pressione massima di flusso dell'acqua	1.000 kPa (10 bar)
Lunghezza del tubo di afflusso	1,60 m
Lunghezza del tubo di scarico	1,50 m
Lunghezza del cavo di alimentazione	2,00 m
Prevalenza max. di scarico	1,00 m
Lunghezza max. di scarico	5,00 m
LED diodi luminosi	Classe 1
Marchi di controllo	v. targhetta dati
Potenza assorbita in modo spento	0,40 W
Modo standby in rete	0,80 W
Banda di frequenza	2,4000 GHz – 2,4835 GHz
Potenza max. di trasmissione	< 100 mW

Dichiarazione di conformità

Miele dichiara che questa lavatrice è conforme alla direttiva 2014/53/UE.

Il testo completo della dichiarazione di conformità UE è disponibile ai seguenti indirizzi internet:

- Prodotti, download, www.miele.it
- Service, richiedere informazioni, istruzioni d'uso, su www.miele.it/elettrodomestico/brochure-e-libretti-d-uso-385.htm mediante indicazione del nome prodotto o del numero di fabbricazione

Impostazioni

Dal menù Impostazioni è possibile adattare i parametri dell'elettronica alle proprie esigenze.

Le impostazioni si possono modificare in ogni momento.

Accedere alle impostazioni

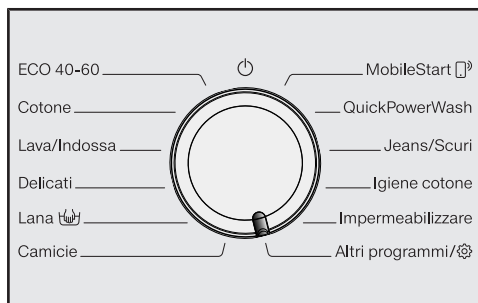

- Ruotare il selettore programmi su *Altri programmi/⚙️*.



- Toccare i tasti sensore ↓/↑, fino a quando a display compare:



- Confermare con il tasto sensore OK.



A questo punto ci si trova nel sottomenù *Impostazioni*.

Scegliere le impostazioni

- Sfioccare i tasti sensore ↓/↑, fino a quando l'impostazione desiderata viene visualizzata a display.
 - Il tasto sensore ↓ fa scorrere l'elenco verso il basso.
 - Il tasto sensore ↑ fa scorrere l'elenco verso l'alto.
- Toccare il tasto sensore OK per elaborare l'impostazione visualizzata.

Attivare l'impostazione

- Toccando i tasti sensore ↓/↑ si visualizzano diverse possibilità di scelta delle impostazioni.

La selezione impostata è contrassegnata da una spunta ✓.

- Quando a display compare la selezione desiderata, toccare il tasto sensore OK per attivarla.

Terminare le impostazioni

- Ruotare il selettore programmi.

Lingua

Le indicazioni a display possono essere impostate in diverse lingue.

La bandierina  che segue la parola Lingua serve come punto di riferimento qualora fosse impostata una lingua che non si conosce.

Rimane memorizzata la lingua selezionata.

TwinDos

È possibile stabilire il detersivo e le quantità di dosaggio utilizzati e verificare il livello di riempimento delle cartucce del detersivo UltraPhase 1 e UltraPhase 2.

Modif.quant.dosaggio

Si possono verificare e modificare i valori impostati per il dosaggio del detersivo dalle vaschette ① e ②.

Verifica riempimento

Questa funzione è disponibile solo se si utilizzano UltraPhase 1 e 2.

Il livello di riempimento viene indicato mediante un diagramma a barre.

L'indicazione funziona correttamente solo se si rispettano le seguenti condizioni:

1. Sono state inserite nuove cartucce (piene).
2. Le cartucce non devono essere rimosse dalla lavatrice.

Seleziona detersivo

Se si desidera dosare altre sostanze diverse da UltraPhase 1 e 2 utilizzando la funzione TwinDos, è necessario utilizzare la cartuccia di ricarica TwinDos (accessori su richiesta).

L'utilizzo di UltraPhase 1 e 2 è possibile solo se abbinati. Per questo motivo, se si seleziona un altro prodotto, l'impostazione dell'altra vaschetta si cancella in automatico.

È possibile utilizzare i seguenti prodotti:

- Deters. universale
- Deter. capi delicati
- Det.capi delic./lana
- Ammorbidente
- Nessun prodotto

Osservare le indicazioni di dosaggio del produttore riportate sulla confezione del detersivo.

- Inserire la quantità di dosaggio corrispondente alla sostanza selezionata. Il display guida l'utente attraverso le diverse impostazioni.

Suggerimento: Se si seleziona Nessun prodotto, si disattiva la relativa vaschetta per la funzione TwinDos.

Impostazioni

Grado di sporco

È possibile stabilire il grado di sporco da pre-impostare con il tasto sensore .

Selezione:

- leggero
- normale (impostazione di serie)
- intenso

Volume segn. acust.

Il segnale acustico indica la fine del programma. Il segnale acustico può avere un volume alto o basso.

Selezione

- off
- ■■■■■■■■ (basso)
- ■■■■■■■■ (alto) (impostazione di serie)

Acustica tasti

Ogni pressione dei tasti sensore viene confermata dall'emissione di un segnale acustico.

Selezione

- off
- ■■■■■■■■ (basso)
- ■■■■■■■■ (impostazione di serie)
- ■■■■■■■■ (forte)

Benvenuto

È possibile impostare il volume della melodia di benvenuto su 7 diversi livelli.

Selezione

- off
- ■■■■■■■■ (basso)
- ■■■■■■■■ (impostazione di serie)
- ■■■■■■■■ (forte)

Consumi

Funzione per visualizzare le informazioni relative all'energia elettrica e ai consumi idrici.

Selezione

- Ultimo programma
Indicazione del consumo dell'ultimo programma di lavaggio effettuato.
- Consumi complessivi
Indicazione congiunta del consumo energetico e idrico degli ultimi programmi.
- Reset
L'indicazione congiunta del consumo energetico e idrico viene azzerata.

Codice PIN

Il codice PIN impedisce che la lavatrice possa essere utilizzata da terzi.

Selezione

- attivare
Con codice PIN attivato, dopo l'attivazione occorre inserire il codice PIN per poter utilizzare la lavatrice. Il codice PIN attribuito di default è 125.
- modificare
È possibile impostare un nuovo codice PIN di tre cifre.



Non dimenticare il nuovo codice PIN assegnato.

Senza codice PIN la lavatrice può essere riattivata solo dall'assistenza tecnica Miele.

Annotarsi il nuovo codice PIN.

- disattivare
La lavatrice funziona ora anche senza immissione del codice PIN. Compare solo se il codice PIN è stato precedentemente attivato.

Unità temperatura

La temperatura può essere visualizzata e impostata in °C/Celsius oppure in °F/Fahrenheit.

Di serie sono attivi i °C/Celsius.

Luminosità

È possibile regolare la luminosità del display, dei tasti sensore e dei tasti sensore dimmerabili.

Selezione

- Display
Regola la luminosità del display.
 - ■ □ □ □ □ □ □ □ (scuro)
 - ■ ■ ■ ■ ■ ■ ■ ■ (chiaro) (impostazione di serie)
- Tasti attivi
Regola la luminosità dei tasti sensore attivati.
 - ■ □ □ □ □ □ □ □ (scuro)
 - ■ ■ ■ ■ □ □ □ □ (impostazione di serie)
 - ■ ■ ■ ■ ■ ■ ■ ■ (chiaro)
- Tasti non attivi
Regola la luminosità dei tasti sensore attivabili.
 - ■ □ □ □ □ □ □ □ (scuro)
 - ■ ■ ■ ■ □ □ □ □ (impostazione di serie)
 - ■ ■ ■ ■ ■ ■ ■ ■ (chiaro)

Suggerimento: Fare attenzione che vi sia notevole differenza di luminosità tra i tasti sensore attivati e quelli dimmerati. Una maggiore differenza di luminosità facilita l'uso.

Impostazioni

Visual.spegn. display

L'illuminazione del display e dei tasti sensore si disattiva a favore del risparmio energetico. Il tasto sensore Start/ Aggiungere biancheria lampeggia lentamente.

Selezione

- on(impostazione di serie)
La luce si spegne dopo 10 minuti.
- on (eccetto progr.)
L'illuminazione resta attiva durante lo svolgimento del programma. L'illuminazione si spegne 10 minuti dopo il termine del programma.
- off
L'illuminazione resta accesa.

Info programma

È possibile scegliere quali informazioni visualizzare brevemente a display una volta selezionato il programma.

Selezione

- Nome programma
Il display mostra per alcuni secondi il nome del programma.
- Nome progr./car. (Impostazione di serie)
Il display mostra per pochi secondi il nome del programma e la capacità massima di carico.
- off
Subito dopo la scelta del programma, il display mostra la schermata di base con la temperatura, il numero di giri e la durata del programma.

Memory

Dopo l'avvio del programma la lavatrice memorizza le ultime impostazioni selezionate di un programma di lavaggio (temperatura, numero di giri in centrifugazione e alcune opzioni).

Alla successiva selezione del programma di lavaggio la lavatrice visualizza le impostazioni memorizzate.

Di serie Memory è disattivato.

Prolung. prelav. Cot.

Per esigenze particolari del prelavaggio è possibile prolungare questa durata di 25 minuti.

Selezione

- standard (Impostazione di serie)
Il tempo di prelavaggio è di 25 minuti.
- + 6 min.
Il tempo di prelavaggio è di 31 minuti.
- + 9 min.
Il tempo di prelavaggio è di 34 minuti.
- + 12 min.
Il tempo di prelavaggio è di 37 minuti.

Durata ammollo

È possibile selezionare una durata di ammollo da 30 minuti a 6 ore.

È possibile selezionare una durata in scatti di 30 minuti. Selezionando l'opzione *Ammollo* viene eseguito il tempo selezionato.

Di serie è impostata una durata di 0:30 ore.

Ciclo più delicato

Se si attiva la funzione Ciclo più delicato, la movimentazione del cestello viene ridotta. Capi solo leggermente sporchi vengono così trattati in maniera più delicata.

Tale trattamento più delicato può essere attivato per i programmi *Cotone* e *Lava/Indossa*.

Di serie Ciclo più delicato è disattivato.

Riduzione temperat.

A una certa altitudine l'acqua ha un punto di ebollizione più basso. Miele consiglia di attivare la riduzione della temperatura a partire da un'altezza di 2.000 m per impedire che l'acqua bolli. La temperatura massima viene abbassata a 80 °C anche se si seleziona una temperatura più alta.

Di serie la riduzione della temperatura è disattivata.

+Acqua

È possibile selezionare quale funzione si cela dietro l'opzione *+Acqua*.

Selezione

- più acqua (Impostazione di serie)
Il livello dell'acqua (più acqua) viene aumentato in fase di lavaggio e di risciacquo.
- Risciacquo aggiunt.
Viene effettuato un ulteriore risciacquo.
- più acqua+risc.agg.
Un aumento del livello dell'acqua durante il lavaggio e il risciacquo e un risciacquo aggiuntivo.

Livello +Acqua

È possibile aumentare il livello dell'acqua dell'opzione *+Acqua* in quattro livelli.

Livelli

- standard (impostazione di serie)
- + ◊
- + ◊◊
- + ◊◊◊

Impostazioni

Max liv. risciacquo

Importante per i soggetti allergici si ottiene un buon risultato di risciacquo.

Nei cicli di risciacquo il livello dell'acqua viene impostato sul valore massimo. Il consumo di acqua aumenta.

Di serie il livello massimo di risciacquo è disattivato.

Raffreddam. liscivia

Al termine del lavaggio principale, nel cestello affluisce dell'acqua fresca per raffreddare la liscivia.

Il raffreddamento della liscivia viene effettuato con il programma *Cotone* se è stata impostata una temperatura uguale o superiore a 70 °C.

Si consiglia di procedere al raffreddamento della liscivia:

- se l'acqua viene scaricata ad es. in un lavandino, per evitare il pericolo di ustioni.
- se i tubi di scarico non sono conformi alla norma DIN 1986.

Di serie il raffreddamento della liscivia è disattivato.

Bassa press. idrica

Con una pressione dell'acqua inferiore a 100 kPa (1 bar) la lavatrice interrompe il programma e viene visualizzata la segnalazione di anomalia *Afflusso acqua v.* .

Se non è possibile aumentare la pressione dell'acqua in loco, la funzione attivata impedisce che il programma venga interrotto.

Di serie la pressione bassa dell'acqua è disattivata.

Fase antipiega

La fase antipiega serve a ridurre la formazione di pieghe nella biancheria al termine del programma.

Al termine del programma il cestello continua a ruotare per altri 30 minuti. È possibile sbloccare e aprire lo sportello della lavatrice in qualsiasi momento toccando il tasto sensore *Start/Aggiungere biancheria*.

Di serie è attiva la fase antipiega.

Miele@home

Connettere la lavatrice alla rete WLAN di casa.

Nel sottomenù possono comparire i seguenti punti:

Connettere

Questa segnalazione viene visualizzata solo se la lavatrice non è ancora collegata a una rete WLAN.

La modalità di installazione è contenuta nel capitolo “Primo avvio”.

Disattivare (visibile con Miele@home attivato)

Miele@home resta configurato, mentre la funzione viene WLAN disattivata.

Attivare (visibile con Miele@home disattivato)

La funzione WLAN viene nuovamente attivata.

Stato connessione (visibile con Miele@home attivato)

Si visualizzano i seguenti valori:

- la qualità di ricezione WLAN
- il nome della rete
- l'indirizzo IP

Connettere di nuovo (visibile se installata)

Resetta la registrazione WLAN (rete) per eseguire subito una nuova connessione.

Resettare (visibile se installata)

- La WLAN si spegne.
- La connessione WLAN è stata ripristinata all'impostazione di serie.

Resettare la configurazione di rete se si elimina o vende la lavatrice oppure se si mette in funzione una lavatrice usata. Solo in questo modo si garantisce che tutti i dati personali vengano rimossi e il proprietario precedente non possa più avere accesso all'elettrodomestico.

Per riutilizzare Miele@home è necessario effettuare una nuova connessione.

Impostazioni

Comando remoto

L'impostazione **Comando remoto** è visibile solo se è stata effettuata ed è attiva l'impostazione **Miele@home**.

Una volta installata l'app Miele sul terminale mobile, è possibile consultare da ogni luogo lo stato della lavatrice, avviarla da remoto e azionarla a distanza mediante il programma *Mobile-Start*.

È possibile disattivare l'impostazione **Comando remoto** se si desidera utilizzare la lavatrice con il proprio terminale mobile.

Un'interruzione di programma è possibile anche tramite app, se non è attivo **Comando remoto**.

Mediante il tasto “**Posticipo avvio**” impostare un intervallo entro il quale si desidera far partire la lavatrice e avviare il posticipo avvio (v. cap. “**Posticipo avvio/SmartStart**”).

La lavatrice si avvia nel tempo immesso tramite un segnale inviato dall'utente. Se non viene inviato alcun segnale di avvio entro il tempo massimo impostato, la lavatrice parte in automatico.

Di serie è attivo il comando da remoto.

SmartGrid

L'impostazione **SmartGrid** è visibile solo se è stata effettuata ed è attiva l'impostazione **Miele@home**.

Con questa funzione è possibile avviare la lavatrice in automatico a un'ora in cui le tariffe energetiche sono particolarmente convenienti.

Se è stata attivata **SmartGrid**, il tasto sensore *Posticipo avvio* ha una nuova funzione. Mediante il tasto “**Posticipo avvio**” è possibile impostare **SmartGrid**. La lavatrice viene avviata entro il tempo immesso tramite un segnale inviato dal proprio fornitore di energia.

Se non viene inviato alcun segnale di avvio dal fornitore di energia elettrica entro il tempo massimo impostato, la lavatrice parte in automatico (v. cap. “**Posticipo avvio**”).

Di serie **SmartGrid** è disattivato.

RemoteUpdate

La voce menù RemoteUpdate viene visualizzata ed è selezionabile solo se sono garantiti i presupposti per l'utilizzo di Miele@home (v. cap. "Al primo avvio", par. "Miele@home").

Tramite RemoteUpdate è possibile aggiornare il software della lavatrice. Un aggiornamento disponibile per la lavatrice viene scaricato dalla macchina in automatico. L'installazione di un aggiornamento non avviene in automatico, ma deve essere avviato manualmente dall'utente.

Se non si installa un aggiornamento, si può utilizzare la lavatrice come di consueto. Miele consiglia tuttavia di installare gli aggiornamenti.

Attivazione/disattivazione

RemoteUpdate è attivato di serie. Un aggiornamento disponibile viene scaricato in automatico e deve essere avviato manualmente dall'utente.

Disattivare il RemoteUpdate se si desidera che gli aggiornamenti non vengano scaricati in automatico.

Svolgimento del RemoteUpdate

Informazioni relative al contenuto di un aggiornamento sono integrate nella app Miele.

Se è disponibile un aggiornamento, a display viene visualizzata una segnalazione.

È possibile installare l'aggiornamento subito o posticiparlo a un momento successivo. La richiesta compare quando si riaccende la lavatrice.

Se non si desidera installare l'aggiornamento, spegnere il RemoteUpdate.

L'aggiornamento può durare alcuni minuti.

Tenere conto di quanto segue con il RemoteUpdate:

- se non compare alcuna segnalazione non è disponibile alcun aggiornamento.
- Un aggiornamento installato non può essere reso retroattivo.
- Non spegnere la lavatrice mentre è in corso l'aggiornamento. L'aggiornamento viene altrimenti interrotto e non viene installato.
- Alcuni aggiornamenti del software possono essere eseguiti solo dall'assistenza tecnica Miele.

Impostazioni

Diritti d'autore e licenze per il modulo di comunicazione

Per usare e gestire il modulo di comunicazione, Miele utilizza software propri o di terzi non soggetti ad una cosiddetta condizione di licenza Open Source.

Questo software/questi componenti software sono protetti dal punto di vista dei diritti. Sono tutelati i poteri in capo a Miele e a terzi derivanti dai diritti d'autore.

Inoltre, il presente modulo di comunicazione contiene componenti di sistema che vengono consegnati alle condizioni di licenza previste da Open Source. È possibile consultare i componenti Open Source, i rispettivi avvisi di copyright, le copie delle condizioni di licenza di volta in volta in vigore nonché eventuali ulteriori informazioni localmente tramite IP mediante un web browser (*http://<indirizzo ip>/Licenses*). Le disposizioni in materia di responsabilità e garanzia ivi contenute delle condizioni di licenza Open Source si intendono valide soltanto in rapporto ai titolari dei rispettivi diritti.

Prodotti per il lavaggio e la cura

Per questa macchina sono disponibili detersivi, prodotti per la cura dei tessuti, additivi e prodotti per la manutenzione. Questi prodotti sono stati sviluppati in modo specifico per le macchine Miele.

È possibile ordinare questi e altri interessanti prodotti in internet sull'e-shop al sito www.miele.it. È anche possibile acquistarli presso il servizio assistenza Miele oppure il concessionario Miele.

Detersivo

UltraPhase 1 e 2 Miele

- Detersivo a 2 componenti per capi bianchi e colorati
- Per colori vividi e bucato dal bianco brillante
- Rimozione eccellente delle macchie anche a basse temperature

UltraPhase 1 e 2 Sensitive di Miele

- Detersivo a 2 componenti per capi bianchi e colorati
- Senza profumi e coloranti
- Compatibilità ambientale elevata, confermata da Nordic Swan
- Rimozione eccellente delle macchie anche a basse temperature

Detersivo in polvere UltraWhite

- I risultati migliori con 20/30/40/60/95 °C
- Bianco brillante grazie alla formula con ossigeno attivo
- Rimozione eccellente delle macchie anche a basse temperature

Detersivo liquido UltraColor

- I migliori risultati di lavaggio a 20/30/40/60 °C
- Con speciale formula salvacolore per colori brillanti
- Rimozione eccellente delle macchie anche a basse temperature

Detersivo liquido delicato WoolCare

- Per lana, seta e capi delicati
- Formula speciale addizionata con proteine di grano e salvacolore
- I migliori risultati di lavaggio a 20/30/40/60 °C

Prodotti per il lavaggio e la cura

Detersivo specifico

Questo detersivo specifico è disponibile in forma di caps per un dosaggio confortevole.

Caps Sport

- Per capi sintetici
- Neutralizza gli odori sgradevoli grazie a un componente speciale
- Evita la formazione di cariche elettrostatiche nei capi
- Mantiene la forma e la traspirabilità dei tessuti sintetici

Caps DownCare

- Per capi in piuma
- Mantiene l'elasticità e la traspirabilità delle piume
- Lavaggio efficace e cura delicata grazie alla lanolina
- Le piume non perdono la forma e restano soffici e vaporose

Caps WoolCare

- Detersivo per capi delicati e in lana
- Trattamento speciale delicato con proteine del grano
- Tecnologia proteggifibre contro l'infeltrimento
- Formula salvacolor per un lavaggio delicato

Caps CottonRepair

- Detersivo speciale per capi in cotone
- Basta un solo lavaggio per rinnovare visibilmente i capi
- Speciale composizione Miele con tecnologia Novozymes.
- Anti-pilling, in più rivitalizza i colori intensi e brillanti
- Utilizzare max. 1-2 volte all'anno in base al capo

Prodotto per la cura dei tessuti



Questo prodotto è disponibile in forma di caps per un dosaggio confortevole.

Cap ammorbidente

- Ammorbidente per un fresco profumo
- Purezza, fresco profumo e pulizia profonda
- Per capi soffici e vaporosi
- Evita la formazione di cariche elettrostatiche nei capi

Additivo

Questo prodotto è disponibile in forma di cap per un dosaggio confortevole.

Cap Booster

- Rimuovimacchie ultraforte
- Tecnologia agli enzimi contro le macchie ostinate
- Per capi bianchi e colorati
- Per risultati di lavaggio eccezionali anche a basse temperature

Manutenzione della macchina

TwinDosCare

- Detersivo per il sistema di dosaggio TwinDos
- Da applicare prima di una lunga pausa di utilizzo (almeno 2 mesi)
- Da usare prima di un cambio di prodotto

Prodotto decalcificante

- Elimina depositi ostinati di calcare
- Delicato grazie all'uso di acido citrico naturale
- Protegge le resistenze elettriche, il cestello e altri componenti

IntenseClean

- Pulizia igienica nelle lavatrici
- Elimina grassi, batteri e gli odori da loro causati
- Pulizia accurata della lavatrice

Compresse decalcificanti

- In caso di acqua dura ridurre il dosaggio di detersivo
- Meno residui di detersivo sui tessuti
- Meno sostanze chimiche nelle acque di scarico con meno detersivo

Il Contact Center è a disposizione per una consulenza personalizzata sui nostri prodotti per rispondere con competenza e professionalità a qualsiasi richiesta di informazione.

Il consumatore può inoltre essere messo automaticamente in contatto con il centro di assistenza tecnica autorizzato più vicino per richiedere un intervento.

Per gettare uno sguardo sul mondo Miele e lasciarsi coinvolgere dall'eleganza e dalla funzionalità dei nostri elettrodomestici, ma anche per conoscere gli accessori, i servizi e vantaggi esclusivi che Miele riserva ai suoi clienti.

Miele Italia S.r.l.

Strada di Circonvallazione, 27
39057 S. Michele-Appiano (BZ)

Centri di assistenza tecnica autorizzati Miele in tutte le regioni italiane.

Produttore: Miele & Cie. KG, Carl-Miele-Straße 29, 33332 Gütersloh - Germania



Servizio Clienti

0471 670505



www.miele.it

info@miele.it

WEH 875

it-IT

M.-Nr. 11 813 700 / 01