



Home Appliances

SJ-LC41CHDAE-EU

SJ-LC41CHDWE-EU

SJ-LC41CHDIE-EU

Fridge

- EN User Manual
- DE Bedienungsanleitung
- FR Guide d'utilisation
- NL Handleiding
- ES Manual de Uso
- PT Manual de Instruções
- DK Brugsanvisning
- NO Bruksanvisning
- SE Instruktionsbok
- FI Käyttöohje
- EE Kasutusjuhend

SHARP
Be Original.

Contents

CHAPTER -1: GENERAL WARNINGS	2
CHAPTER -2: YOUR FRIDGE.....	6
CHAPTER -3: USING YOUR FRIDGE	8
CHAPTER -4: FOOD STORAGE GUIDANCE	12
CHAPTER -5: DOOR REVERSAL	12
CHAPTER -6: TROUBLESHOOTING	12
CHAPTER -7: TIPS FOR SAVING ENERGY	14
CHAPTER -8: TECHNICAL DATA.....	14
CHAPTER -9: CUSTOMER CARE AND SERVICE.....	14

Your fridge conforms to current safety requirements. Inappropriate use can lead to personal injury and damage to property. To avoid the risk of damage read this manual carefully before using your fridge for the first time. It contains important safety information on the installation, safety, use and maintenance of your Fridge. Retain this manual for future use.





Symbol ISO 7010 W021

Warning; Risk of fire / flammable materials

CHAPTER -1: GENERAL WARNINGS

 **WARNING:** Keep the ventilation openings of the Fridge clear from obstruction.

 **WARNING:** Do not use mechanical devices or other means to accelerate the defrosting process.

 **WARNING:** Do not use other electrical appliances inside the Fridge.

 **WARNING:** Do not damage the refrigerant circuit.

 **WARNING:** When positioning the appliance, ensure the supply cord is not trapped or damaged.

 **WARNING:** Do not locate multiple portable socket-outlets or portable power supplies at the rear of the appliance.

 **WARNING:** To avoid personal injury or damage this appliance must be installed in accordance with the manufacturer instructions.

 The small quantity of refrigerant used in this fridge is eco-friendly R600a (an isobutene) and is flammable and explosive if ignited in enclosed conditions.

- * While carrying and positioning the fridge, do not damage the cooler gas circuit.
- * Do not store any containers with flammable materials, such as spray cans or fire extinguisher refill cartridges in the vicinity of the fridge.
- * This appliance is intended to be used in household and similar applications such as;
 - staff kitchen areas in shops, offices and other working environments which can be equated with ordinary household
 - farm houses and by clients in hotels, motels and other residential type environments which can be equated with ordinary household
 - bed and breakfast type environments which can be equated with ordinary household

CHAPTER -1: GENERAL WARNINGS

- catering and similar non-retail applications which can be equated with ordinary household
- * Your fridge requires a 220-240V, 50Hz mains supply. Do not use any other supply. Before connecting your fridge, ensure that the information on the data plate (voltage and connected load) matches the mains electricity supply. If in doubt, consult a qualified electrician)
- * This appliance can be used by children aged from 8 years and above and persons with reduced physical, sensory or mental capabilities or lack of experience and knowledge if they have been given supervision or instruction concerning use of the appliance in a safe way and understand the hazard involved. Children shall not play with the appliance. Cleaning and user maintenance, shall not be made by children without supervision.
- * Children aged from 3 to 8 years are allowed to load and unload refrigerating appliances. Children are not expected to perform cleaning or user maintenance of the appliance, very young children (0-3 years old) are not expected to use appliances, young children (3-8 years old) are not expected to use appliances safely unless continuous supervision is given, older children (8-14 years old) and vulnerable people can use appliances safely after they have been given appropriate supervision or instruction concerning use of the appliance. Very vulnerable people are not expected to use appliances safely unless continuous supervision is given.
- * A damaged power cord /plug can cause fire or give you an electric shock. When damaged it must be replaced, this should only be done by qualified personnel.
- * This appliance is not intended for use at altitudes exceeding 2000 m.

To avoid contamination of food, please respect the following instructions:

- * Opening the door for long periods can cause a significant increase of the temperature in the compartments of the appliance.
- * Clean regularly surfaces that can come in contact with food and accessible drainage systems.
- * Store raw meat and fish in suitable containers in the refrigerator, so that it is not in contact with or drip onto other food.
- * Two-star frozen-food compartments are suitable for storing pre-frozen food, storing or making ice cream and making ice cubes.
- * One-, two- and three-star compartments are not suitable for the freezing of fresh food.
- * If the refrigerating appliance is left empty for long periods, switch off, defrost, clean, dry, and leave the door open to prevent mould developing within the appliance.

If the water dispenser is available ;

- * Clean water tanks if they have not been used for 48 h; flush the water system connected to a water supply if water has not been drawn for 5 days.

CHAPTER -1: SAFETY INSTRUCTIONS

Disposal

- All packaging and materials used are environmentally friendly and recyclable. Please dispose of any packaging in an environmentally friendly manner. Consult your local council for further details.
- When the appliance is to be scrapped, cut off the electrical supply cable and destroy the plug and cable. Disable the door catch in order to prevent children becoming trapped inside.
- A cut off plug inserted into a 16 amp socket is a serious safety (shock) hazard. Please ensure the cut off plug is disposed of safely.

For Denmark products:

The appliance is equipped with a plug approved in the EU (EU-Schuko Plug) and can be used in Finland, Norway and Sweden. In Denmark, the appliance is only approved for use with a wall outlet type E or type CEE7 // 7-S with a ground leg. If there is only wall outlet type K at the connection point, Replacing EU-Schuko plug with the Danish plug must be performed by only an authorized service personnel. Alternatively, connect a suitable and approved power adapter to transition between Schuko plug and Danish earth system. This adapter (min. 10 amps and up to max. 13 amps) can be ordered via at well assorted whitegoods dealer or authorized electrician. Only with one of these methods it can be ensured that the appliance is the correct safety ground. In the absence of earthing installation, an authorised electrician should carry out an earthing installation. In the case of use without earthing installed, we will not be responsible for any loss of use that may occur.

Disposal of your old appliance



This symbol on the product or package implies that the product should not be treated as domestic waste. Instead, it should be delivered to waste collection places recycling electrical and electronic equipment. Recycling materials will help natural resources be preserved. For more detailed information regarding recycling of this product, please contact your local authority, domestic waste disposal service or the shop you have purchased the product from.

Please ask your local authority about the disposal of the WEEE for the reuse, recycle and recovery purposes.

Notes:

- Please read the instruction manual carefully before installing and using your appliance. We are not responsible for the damage occurred due to misuse.
- Follow all instructions on your appliance and instruction manual, and keep this manual in a safe place to resolve the problems that may occur in the future.
- This appliance is produced to be used in homes and it can only be used in domestic environments and for the specified purposes. It is not suitable for commercial or common use. Such use will cause the guarantee of the appliance to be cancelled and our company will not be responsible for the losses to be occurred.
- This appliance is produced to be used in houses and it is only suitable for cooling / storing foods. It is not suitable for commercial or common use and/or for storing substances except for food. Our company is not responsible for the losses to be occurred in the contrary case.



Safety warnings

- Do not connect your Fridge to the mains electricity supply using an extension lead.
- A damaged power cord / plug can cause fire or give you an electric shock. When damaged it must be replaced, this should only be done by a qualified electrician.
- Never bend the power cord excessively.
- Never touch the power cord / plug with wet hands as this could cause an electric shock.
- When the door of the cooler is closed, a vacuum seal will form. Wait for about 1 minute before reopening it.
- This application is optional for easy opening of the door. With this application, a little condensation may occur around this area and you may remove it.

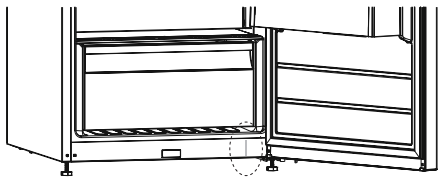

Installation Information

Before unpacking and manoeuvring your fridge please take some time to familiarise yourself with the following points.

- Position away from direct sunlight and away from any heat source such as a radiator.
- Your appliance should be at least 50 cm away from stoves, Gas ovens and heater cores, and should be at least 5 cm away from electrical ovens.
- Do not expose your fridge to moisture or rain.
- Your fridge should be positioned at least 20mm away from another freezer.
- Clearance of at least 150 mm is required at the top of your appliance. Do not place anything on top of your appliance.
- For safe operation it is important that your fridge is safe and balanced. The adjustable feet are used to level your fridge. Make sure that your appliance is level before placing any foodstuffs inside it.
- We recommend that you wipe all shelving and trays with a cloth soaked in warm water mixed with a teaspoon of bicarbonate of soda before use. After cleaning rinse with warm water and dry.
- Install using the plastic distance guides, which can be found at the rear of the appliance. Turn 90 degrees (as shown in the diagram). This will keep the condenser from touching the wall.
- Your fridge should be placed against a wall with a free distance not exceeding 75 mm.

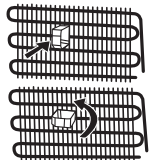

CHAPTER -1: SAFETY INSTRUCTIONS

Before Using your Fridge



- Before setting up your fridge, check for any visible damage. Do not install or use your fridge if it is damaged.
- When using your fridge for the first time, keep it in an upright position for at least 3 hours before plugging into the mains. This will allow efficient operation and prevents damage to the compressor.
- You may notice a light odor when using your fridge for the first time. This is perfectly normal and will fade away as the fridge starts to cool.

CHAPTER -2: YOUR FRIDGE

This appliance is not intended to be used as a built-in appliance.

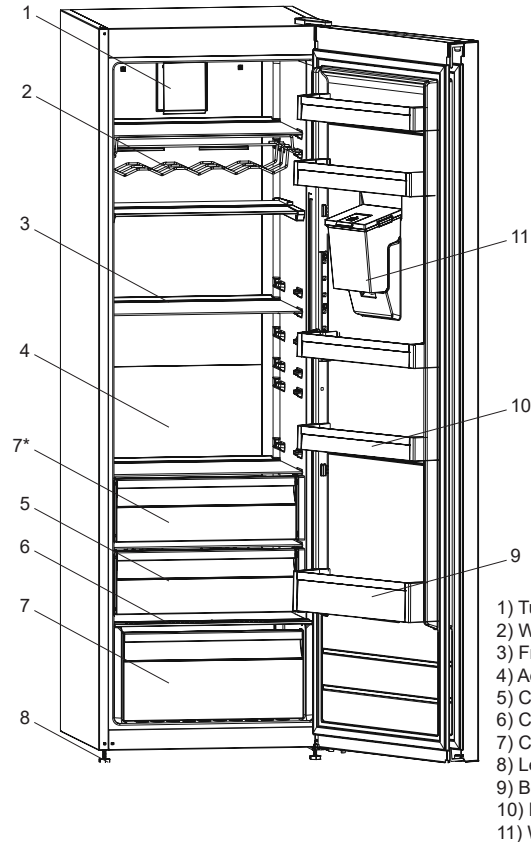

Egg holder

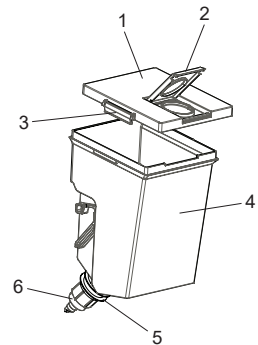

Water tank group

- 1) Tank cover
- 2) Top cover of the water tank
- 3) Side Locking covers
- 4) Water tank
- 5) Gasket ring
- 6) Tap detail

- 1) Turbo fan *
- 2) Wine rack *
- 3) Fridge glass shelves
- 4) Adapti-Shelf
- 5) Chill Drawer *
- 6) Crisper cover
- 7) Crisper*
- 8) Levelling feet
- 9) Bottle shelf
- 10) Door shelves
- 11) Water Tank *

* In some models

This figure has been drawn for information purposes to show the various parts and accessories in the appliance. Parts may vary according to the model of the appliance.

General notes:

Fresh Food Compartment (Fridge): Most efficient use of energy is ensured in the configuration with the drawers in the bottom part of the appliance, and shelves evenly distributed, position of door bins does not affect energy consumption.

CHAPTER -2: YOUR FRIDGE

Front water dispenser group

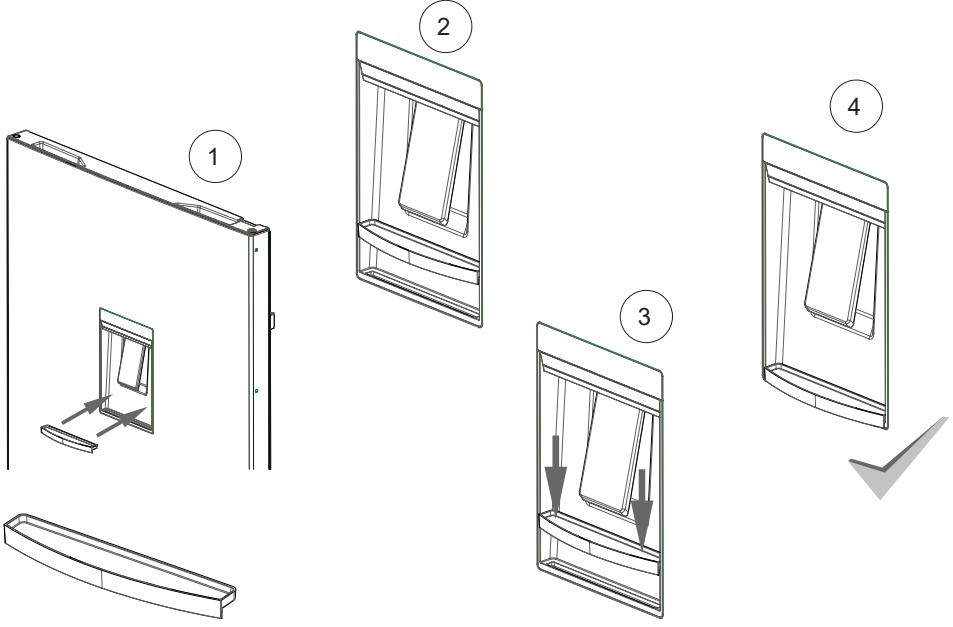
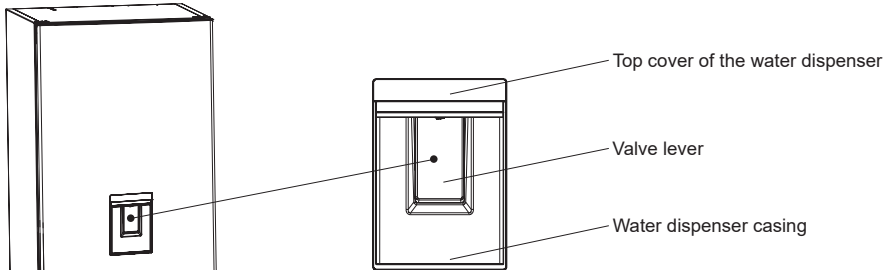

CHAPTER -3: USING YOUR FRIDGE

Information on No-Frost technology

No-frost refrigerators differ from other static refrigerators in their operating principle.

In normal refrigerators the humidity entering the refrigerators due to opening the door and the humidity inherent in the food causes freezing in the backside of air duct. To defrost the frost and ice in the backside of air duct, you are periodically required to turn off the refrigerator, place the food that needs to be kept cooled in a separately cooled. The situation is completely different in no-frost refrigerators. Dry and cold air is blown into the refrigerator compartment homogeneously and evenly from several points via a blower fan. Cold air dispersed homogeneously and evenly between the shelves cools all of your food equally and uniformly, thus preventing humidity and freezing. Therefore your no-frost refrigerators allows you ease of use, in addition to its huge capacity and stylish appearance.

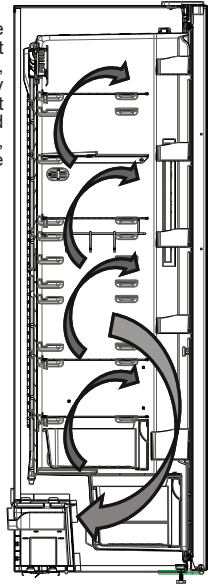

Display and control panel

Using the Control Panel

1. Fridge temperature setting
2. Super Cooling mode indicator
3. Eco mode indicator
4. Alarm indicator
5. Child Lock mode indicator
6. Mode Selector
7. Decrease value
8. Increase value
9. Child Lock Selector

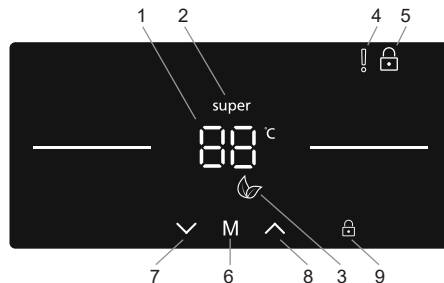

Operating your fridge

Lighting (If available)

When the product is plugged in for the first time, the interior lights may turn on 1 minute late due to opening tests.

Super Cool Mode

Purpose

- To cool and store a large quantity of food in the fridge compartment.
- To quickly cool drinks.

How to use

- Press the decreasing button (#7 on control panel diagram), repeatedly until the 'Super Cool logo appears' (#2)
- Once the Super Cool mode has been set, the machine will beep to confirm the mode has been switched on.
- After the beep the last temperature of the fridge will appear on screen.

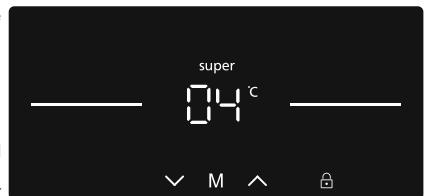

During this mode:

- Economy mode cannot be selected whilst Super Cool is active.
- You can press the temperature setting increasing button (#8) to deactivate super cooling mode.

NOTE: Depending on the ambient temperature, super cooling mode will automatically be cancelled when the fridge has reached the required temperature.

CHAPTER -3: USING YOUR FRIDGE

Economy Mode

Purpose

Energy savings. During periods of less frequent use (door opening) or absence from home, such as a holiday, Eco program can provide optimum temperature whilst saving power.

How to Use

- Push mode select button (#6 on control panel diagram) until the 'Eco Mode' icon appears (#3).
- If no button is pressed for 1 second, mode will be set. Economy symbol will blink 3 times.
- After the beep the fridge temperature setting (#1) will display an 'E'.
- Economy mode symbol and E will light till mode finishes.



During this mode:

- The fridge temperature may be adjusted however the adjustment will not be made until Eco Mode is cancelled. When economy mode is cancelled, the selected setting value will be activated and the temperature will be adjusted.
- Super Cool mode can be selected, however by selecting mode, Eco Mode is cancelled immediately.
- Eco Mode can be cancelled by pressing the button (#6).

Screen Saver Mode

Purpose

This mode saves energy by switching off all control panel lighting when the panel is left inactive.

How to Use

- Screen saver mode will be activated automatically after 30 seconds.
- If you press any key while the lighting of the control panel is off, the current machine settings will reappear on the display to let you make any change you wish.
- If you do not cancel the screen saving mode or press any key for 30 seconds, control panel will remain off.



To deactivate the screen saving mode,

- To cancel the screen saving mode, first of all, you need to press any key to activate the keys and then press and hold the Mode select button (#6) for 3 seconds.
- To active the screen saving mode, you need to press mode button simultaneously 3 seconds
- To reactivate screen saving mode, press and hold the Mode select button (#6) for 3 seconds.

The Child Lock Function

Purpose

Child lock can be activated to prevent any accidental or unintentional changes being made to the appliance settings.

Activating Child Lock

Press and hold child lock select button (#9) for 5 seconds. After the mode has been selected, the lock symbol (#5) will appear on the display.

Cancelling Child Lock

Press and child lock select button (#9) for 5 seconds.

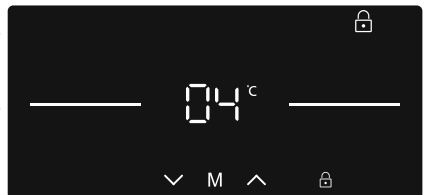

Door Open Alarm Function

If fridge door is left open for more than 2 minutes, the appliance will beep.

Cooler Temperature Settings

- Users can use the decreasing or increasing button (#7 / #8) to set the temperature (8, 7, 6, 5, 4, 3, 2°C and Super Cool Mode).
- If Super cooling mode or Eco mode is activated, the temperature will not change until the mode is cancelled.

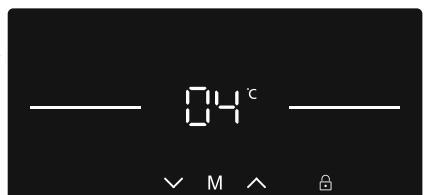

CHAPTER -3: USING YOUR FRIDGE

Recommended Temperature Values for Cooler

When to adjust	Inner Temperature (°C)
For cooling the fridge at minimum capacity	7°C, 8°C
In normal usage	4°C, 5°C, 6°C
For cooling the fridge at maximum capacity	2°C, 3°C

Warnings for temperature settings

- The ambient temperature, temperature of the freshly stored food and how often the door is opened, affects the temperature in the refrigerator compartment. If required, change the temperature setting.
- It is not recommended that you operate your fridge in environments colder than 10°C .
- The temperature setting should be set by taking into consideration how often the fridge door is opened and closed, how much food is stored in the fridge and the environment in which and the positioning of the appliance.
- We recommend that when first using the fridge it should be left running for 24 hours uninterrupted to ensure it is completely cooled. Do not open the fridge door, or put food inside for this period.
- A 5 minute delay function is applied to prevent damage to the compressor of your fridge, when you take the plug out and then plug it back in again after a power cut after 5 minutes.
- Your fridge is designed to operate in the ambient temperature intervals stated in the standards, according to the climate class stated in the information label. It is not recommended that your fridge is operated in the environments which are out of the stated temperature intervals in terms of cooling efficiency.
- This appliance is designed for use at an ambient temperature within the 10°C - 43°C range.

Climate class and meaning:

T (tropical): This refrigerating appliance is intended to be used at ambient temperatures ranging from 16 °C to 43 °C.

ST (subtropical): This refrigerating appliance is intended to be used at ambient temperatures ranging from 16 °C to 38 °C.

N (temperate): This refrigerating appliance is intended to be used at ambient temperatures ranging from 16 °C to 32 °C.

SN (extended temperate): This refrigerating appliance is intended to be used at ambient temperatures ranging from 10 °C to 32 °C.

Temperature indicator

In order to help you better set your refrigerator, we have equipped it with a temperature indicator located in the coldest area.

To better store the food in your refrigerator, especially in the coldest area, make sure the message “OK” appears on the temperature indicator. If « OK » does not appear, this means temperature has not been set properly.

It may be difficult to see the indicator, make sure it is properly lit. Each time the temperature setting device is changed, wait for the stabilisation of the temperature inside the appliance before proceeding, if necessary, with a new temperature setting. Please change the position of the temperature setting device progressively and wait at least 12 hours before starting a new check and potential change.

NOTE: Following repeated openings (or prolonged opening) of the door or after putting fresh food into the appliance, it is normal for the indication “OK” not to appear in the temperature setting indicator. If there is an abnormal build up of ice crystals of ice crystals (bottom wall of the appliance) on the refrigerator compartment, evaporator (overloaded appliance, high room temperature, frequent door openings), put the temperature setting device on a lower position until compressor off periods are obtained again.

Store food in the coldest area of the refrigerator.

Your foods will be better stored if you put them in the most appropriate cooling area. The coldest area is just above the crisper.



The following symbol indicates the coldest area of your refrigerator.

To be sure to have a low temperature in this area, make sure the shelf is located at the level of this symbol, as shown in the illustration.

The upper limit of the coldest area is indicated by the lower side of the sticker (head of the arrow). The coldest area upper shelf must be at the same level with the arrow head. The coldest area is below this level.

As these shelves are removable, make sure they are always at the same level with these zone limits described on the stickers, in order to guarantee temperatures in this area.

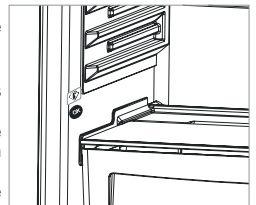

OK

CHAPTER -3: USING YOUR FRIDGE

Accessories

Zero Degree Zone (In some models)

Keeping food in the Chill Drawer compartment, instead of the freezer or refrigerator compartments, allows food to retain freshness and flavour for longer, while preserving its fresh appearance. When the Chill Drawer tray becomes dirty, remove it and wash with water.

(Water freezes at 0°C, but food containing salt or sugar freezes at temperatures lower than this).

The Chill Drawer compartment is usually used for storing foods such as raw fish, lightly pickled food, rice, and so on.

! Do not put food you want to freeze or ice trays (to make ice) in the Chill Drawer compartment.

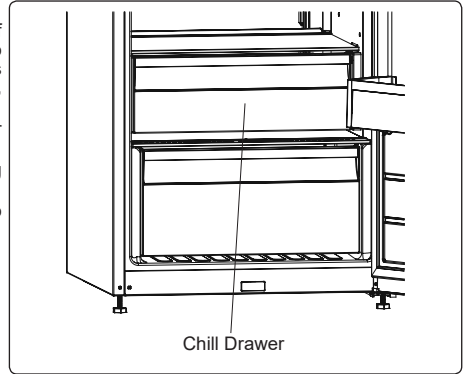

The Fresh Dial

If the crisper is full, the fresh dial located in front of the crisper should be opened. This allows the air in the crisper and the humidity rate to be controlled, to increase the life of food within.

The dial, located behind the shelf, must be opened if any condensation is seen on the glass shelf.

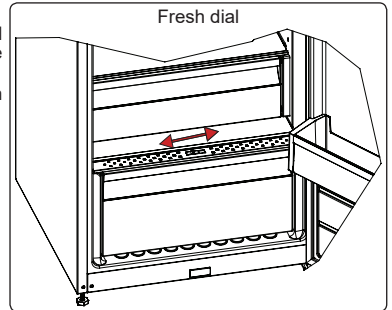

Adjustable Door Shelf (Adapti-Lift) (In some models)

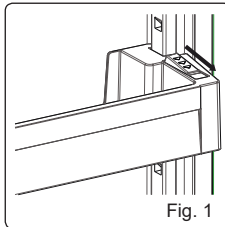

Six different height adjustments can be made to provide storage areas that you need by adjustable door shelf.

To change the position of adjustable door shelf ; Hold the bottom of the shelf and pull the buttons on the side of the door shelf direction of arrow. (Fig.1)

Position door shelf the height you need by moving up and down. After you get the position that you want the door shelf, release the buttons on the side of the door shelf (Fig.2) Before releasing the door shelf, move up down and make sure the door shelf is fixed.

Note: Before moving door shelf is loaded, you must hold the shelf by supporting the bottom. Otherwise, door shelf could fall off the rails due to the weight. So damage may occur on the door shelf or rails.

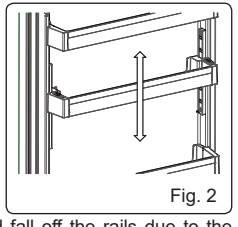

Adjustable Glass Shelf (In some models)

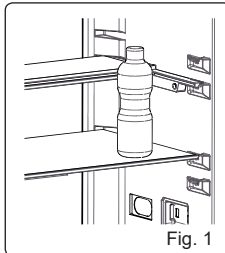

Adjustable glass shelf mechanism provides higher storage spaces with a simple movement. To cover the glass shelf, push it.

You can load your food as you want in the resulting extra space. To bring the shelf in its original position, pull it toward you.

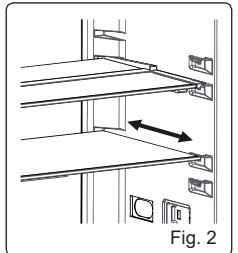

Visual and text descriptions in the accessories section may vary according to the model of your appliance.

CHAPTER -3: USING YOUR FRIDGE

Cleaning

- **Make sure to unplug the fridge before starting to clean it.**
- Do not wash your fridge by pouring water over it.
- You can wipe the inner and outer sides with a soft cloth or a sponge using warm and soapy water.
- Remove the parts individually and clean with soapy water. Do not wash in a dishwasher.
- Never use flammable, explosive or corrosive material like thinner, gas, acid for cleaning.
- You should clean the condenser with a broom at least once a year in order to provide energy saving and increase the productivity.

Make sure that your fridge is unplugged while cleaning.

Replacing LED Lighting

If your fridge has LED lighting contact the Sharp help desk as this should be changed by authorized personnel only.

CHAPTER -4: FOOD STORAGE GUIDANCE

- To reduce frost build up never place liquids with unsealed containers in the fridge compartment.
- Allow warm or hot food to cool down before storing. This helps reduce power consumption.
- To avoid frost buildup ensure that nothing is stored touching the back wall.
- The coldest area of the refrigerator is at the bottom. We recommend to use this area to store food that will perish easily, such as fish, ready meals, baked goods or dairy products. The warmest area is the top shelf of the door. We recommend you store butter or cheese here.
- For normal working conditions, it will be sufficient to adjust the temperature setting of your refrigerator to +4 °C.
- The temperature of the fridge compartment should be in the range of 0-8 °C, fresh foods below 0 °C are iced and rotted, bacterial load increases above 8 °C, and spoils.
- Do not put hot food in the refrigerator immediately, wait for the temperature to pass outside. Hot foods increase the degree of your refrigerator and cause food poisoning and unnecessary spoiling of the food.
- Meat, fish, etc. should be store in the chiller compartment of the food, and the vegetable compartment is preferred for vegetables. (if available)
- To prevent cross contamination, meat products and fruit vegetables are not stored together.
- Foods should be placed in the refrigerator in closed containers or covered to prevent moisture and odors.

CHAPTER -5: DOOR REVERSAL

Repositioning the door

- It depends on which fridge you have as to whether it is possible the reverse the doors.
- It is not possible where handles are attached at the front of the appliance.
- If your model does not have handles it is possible to reverse the doors, but this needs to be completed by authorised personnel. Please call Sharp service.

CHAPTER -6: TROUBLESHOOTING

Check Warnings;

Your fridge warns you if the temperatures for cooler is in improper levels or when a problem occurs in the appliance. Warning codes are displayed in the cooler indicators.

ERROR TYPE	MEANING	WHY	WHAT TO DO
E01	Sensor warning		Contact the Sharp help desk as soon as possible.
E02	Sensor warning		Contact the Sharp help desk as soon as possible.
E03	Sensor warning		Contact the Sharp help desk as soon as possible.
E06	Sensor warning		Contact the Sharp help desk as soon as possible.
E07	Sensor warning		Contact the Sharp help desk as soon as possible.

CHAPTER -6: TROUBLESHOOTING

ERROR TYPE	MEANING	WHY	WHAT TO DO
E08	Low Voltage Warning	Power supply to the device has dropped to below 170W.	<ul style="list-style-type: none"> - This is not a device failure, this error helps to prevent damages to the compressor. - The voltage needs to be increased back to required levels <p>If this warning continues, contact the Sharp help desk as soon as possible.</p>
E10	Fridge compartment is not cold enough	<p>Likely to occur after:</p> <ul style="list-style-type: none"> - Long term power failure. - Hot food has been left in the fridge. 	<ol style="list-style-type: none"> 1. Set the fridge temperature to a colder value or set Super Cool. This should remove the error code once the required temperature has been reached. Keep doors closed to improve time taken to reach the correct temperature. 2. Please empty the location at the front area of air duct channel holes and avoid putting food close to the sensor. <p>If this warning continues, contact the Sharp help desk as soon as possible.</p>
E11	Fridge compartment is too cold	Various	<ol style="list-style-type: none"> 1. Check is Super Cool mode is activated 2. Reduce the fridge compartment temperature 3. Check to see if vents are clear and not clogged <p>If this warning continues, contact the Sharp help desk as soon as possible.</p>

Your fridge is not operating

Check if:

- There is power
- The plug is correctly connected to the socket
- The plug or mains fuse has blown
- The socket is faulty. Examine this by plugging your fridge into a working socket.

The appliance performs poorly

Check if:

- The appliance is overloaded
- The doors are closed properly
- There is any dust on the condenser
- There is enough space near the rear and side walls.

Your fridge is operating noisily

Motor noise: Indicates the compressor is operating normally. The compressor may cause more noise for a short time when it is first activated.

Bubbling noise and splash: Due to the flow of the refrigerant in the tubes of the system.

Air blowing noise: Indicates normal operation of the system due to the circulation of air.

There is a build-up of humidity inside the cooler

Check if:

- All food is packed properly. Containers must be dry before being placed in the fridge.
- The fridge door is opened frequently. Humidity of the room enters the fridge when the doors are opened. Humidity increases faster when the doors are opened more frequently, especially if the humidity of the room is high.

The door is not opening and closing properly

Check if:

- There is food or packaging preventing the door from closing
- The door compartments, shelves and drawers are placed properly

CHAPTER -6: TROUBLESHOOTING

- The door joints are broken or torn
- Your fridge is level.

About the water dispenser;

If the water flow is abnormal;

Check that;

- The tank is well installed.
- The tank gaskets are well assembled.

If dripping occurs;

Check that;

- The tap is well assembled.
- The tap gaskets are well assembled.

Recommendations

- In instances of a power cut unplug the appliance. This prevents damage to the compressor. You should delay plugging in 5 – 10 minutes after you regain power supply. This will avoid damage to components.
- The cooling unit of your refrigerator is hidden in the rear wall. Therefore, water droplets or ice may occur on the rear surface of your fridge due to the operation of the compressor in specified intervals. This is normal. There is no need to perform a defrosting operation unless the ice is excessive.
- If you will not use your fridge for a long time (e.g. in summer holidays) unplug it. Clean your fridge according to chapter cleaning and leave the door open to prevent humidity and smell.
- If the problem persists after you have followed all the instructions above, please consult an authorised service provider.

CHAPTER -7: TIPS FOR SAVING ENERGY

1. Always allow foodstuffs to cool before storing in the appliance.
2. Thaw food in the fridge compartment, this helps save energy.

CHAPTER -8: TECHNICAL DATA

The technical information is situated in the rating plate on the internal side of the appliance and on the energy label.

The QR code on the energy label supplied with the appliance provides a web link to the information related to the performance of the appliance in the EU EPREL database.

Keep the energy label for reference together with the user manual and all other documents provided with this appliance.

It is also possible to find the same information in EPREL using the link <https://eprel.ec.europa.eu> and the model name and product number that you find on the rating plate of the appliance.

See the link www.theenergylabel.eu for detailed information about the energy label.

CHAPTER -9: CUSTOMER CARE AND SERVICE

Always use original spare parts.

When contacting our Authorised Service Centre, ensure that you have the following data available: Model, Serial Number and Service Index.

The information can be found on the rating plate. You can find the rating label inside the fridge zone on the left lower side.

The original spare parts for some specific components are available for a minimum of 7 or 10 years, based on the type of component, from the placing on the market of the last unit of the model.

Visit our website to:
www.sharphomeappliances.com

Inhalt

KAPITEL 1: ALLGEMEINE WARNHINWEISE.....	16
KAPITEL 2: IHR KÜHLSCHRANK.....	20
KAPITEL 3: NUTZUNG IHRES KÜHLSCHRANKS.....	22
KAPITEL 4: ANLEITUNG ZUR LEBENSMITTELAUFBEWAHRUNG.....	26
KAPITEL 5: VERÄNDERUNG DES TÜRANSCHLAGS.....	26
KAPITEL 6: INFORMATIONEN ZUR FEHLERBEHEBUNG.....	26
KAPITEL 6: INFORMATIONEN ZUR FEHLERBEHEBUNG.....	27
KAPITEL 7: TIPPS ZUM STROMSPAREN.....	28
KAPITEL 8: TECHNISCHE DATEN.....	28
KAPITEL 9: KUNDENDIENST.....	28

Ihr Kühlschrank entspricht den derzeit gültigen Sicherheitsvorschriften. Die nicht zweckgerechte Verwendung kann zu Körperverletzungen oder Schäden an Eigentum führen. Lesen Sie sich vor der ersten Verwendung Ihres Kühlschranks dieses Handbuch sorgfältig durch, um Schäden zu vermeiden. Es enthält wichtige Sicherheitsinformationen für die Aufstellung, Sicherheit, Verwendung und Wartung Ihres Kühlschranks. Heben Sie dieses Handbuch für spätere Fragen auf.



Symbol ISO 7010 W021

Warnung: Brandgefahr / entflammbare Materialien

KAPITEL 1: ALLGEMEINE WARNHINWEISE

 **ACHTUNG!** Halten Sie die Entlüftungsöffnungen des Kühlschranks frei von Hindernissen.

 **ACHTUNG!** Verwenden Sie keinerlei mechanischen Geräte oder sonstige Hilfsmittel zum beschleunigen des Abtauprozesses.

 **ACHTUNG!** Verwenden Sie keinerlei elektrische Geräte innerhalb des Kühlschranks.

 **ACHTUNG!** Beschädigen Sie den Kältemittelkreislauf nicht.

 **ACHTUNG!** Vergewissern Sie sich beim Aufstellen des Gerätes, dass das Netzkabel nicht eingeklemmt oder beschädigt wird.

 **ACHTUNG!** Schließen Sie nicht mehrere tragbare Steckdosen oder Stromversorgungen hinten am Gerät an.

 **ACHTUNG!** Dieses Küchengerät muss gemäß den Herstelleranweisungen aufgestellt und angeschlossen werden, um Körperverletzungen oder Schäden am Gerät zu vermeiden.

 In diesem Kühlschrank wird eine kleine Menge des umweltfreundlichen Kältemittels R600a (ein Isobuten) verwendet. Dieses ist unter geschlossenen Bedingungen brennbar und explosiv.

* Beschädigen Sie beim Tragen und Aufstellen des Kühlschranks den Kältegaskreislauf nicht.

* Lagern Sie in der Nähe des Kühlschranks keine Behälter mit brennbaren Materialien, wie Spraydosen oder Nachfüllkartuschen für Feuerlöscher.

* Dieses Gerät ist für die Verwendung im Haushalt oder ähnlichen Zwecken vorgesehen, wie:

- Mitarbeiterküchen in Geschäften, Büros oder anderen Arbeitsumgebungen

KAPITEL 1: ALLGEMEINE WARNHINWEISE

- Landwirtschaftlichen Wohngebäuden und Zimmern in Hotels, Motels oder anderen Übernachtungsmöglichkeiten,
 - wie Bed&Breakfast
 - Cateringoderähnliche,nichtEinzelhandelsanwendungen.
- * Ihr Kühlschrank benötigt eine Spannungsversorgung mit 220-240V, 50Hz. Verwenden Sie keine andere Spannungsversorgung. Prüfen Sie, bevor Sie Ihren Kühlschrank anschließen, ob die Angaben auf dem Typenschild (Spannung und Anschlussleistung) mit Ihrer Stromversorgung übereinstimmen. Wenn Sie Zweifel haben, lassen Sie sich von einem ausgebildeten Elektriker beraten.
- * Das Gerät darf von Kindern ab 8 Jahren und Menschen mit verringerten körperlichen, sensorischen oder mentalen Fähigkeiten oder Fehlen von Erfahrung und Wissen bedient werden, sofern Sie eine Einweisung oder Anweisungen zur sicheren Handhabung des Geräts erhalten haben und diese die damit verbundenen Gefahren kennen. Kinder dürfen nicht mit dem Gerät spielen. Die Reinigung und Anwenderwartung sollte von Kindern nicht ohne Aufsicht ausgeführt werden.
- * Kinder im Alter von 3 bis 8 Jahren dürfen Gegenstände in Kühlschränken einlagern und herausnehmen. Kinder dürfen keine Reinigung oder einfache Wartung des Gerätes durchführen. Sehr junge Kinder (0 bis 3 Jahre) dürfen das Gerät nicht verwenden. Junge Kinder (3 bis 8 Jahre) dürfen das Gerät zur Gewährleistung einer sicheren Nutzung nur bei kontinuierlicher Beaufsichtigung verwenden. Ältere Kinder (8 bis 14 Jahre) und gefährdete Personen können das Gerät sicher verwenden, sofern sie angemessen beaufsichtigt und in der Benutzung des Gerätes unterwiesen wurden. Stark gefährdeten Personen dürfen das Gerät zur Gewährleistung der Sicherheit nur bei kontinuierlicher Beaufsichtigung verwenden.

- * Ein beschädigtes Stromkabel/Stecker kann einen Brand oder einen Stromschlag auslösen. Wenn hier Beschädigungen vorliegen, muss der Schaden durch einen Elektriker ausgetauscht werden.
- * Dieses Gerät ist nicht für den Einsatz auf Höhen über 2000 m vorgesehen.

Bitte beachten Sie zur Vermeidung einer Lebensmittelkontamination die folgenden Hinweise:

- * Durch längeres Öffnen der Tür kann die Temperatur in den Fächern des Gerätes deutlich ansteigen.
- * Reinigen Sie Flächen, die mit Lebensmitteln in Kontakt kommen, sowie erreichbare Ablaufsysteme regelmäßig.
- * Bewahren Sie rohes Fleisch und Fisch in geeigneten Behältern im Kühlschrank auf, damit sie nicht mit anderen Lebensmitteln in Berührung kommen.
- * Zwei-Sterne-Gefrierfächer eignen sich zur Aufbewahrung von Tiefkühlkost, zur Aufbewahrung und Herstellung von Eiscreme und zur Herstellung von Eiswürfeln.
- * Ein-, Zwei- und Drei-Sterne-Gefrierfächer eignen sich nicht zum Einfrieren frischer Lebensmittel.
- * Falls das Kühlgerät lange Zeit nicht verwendet wird, sollten Sie es abschalten, abtauen, reinigen, abtrocknen und die Tür offen lassen, damit sich kein Schimmel im Gerät bildet.

Falls der Wasserspender verfügbar ist ;

- * Reinigen Sie Wasserbehälter, wenn sie 48 Stunden lang nicht benutzt wurden; spülen Sie das mit einem Wasserzulauf verbundene Wassersystem, falls 5 Tage lang kein Wasser entnommen wurde.

KAPITEL 1: ALLGEMEINE WARNHINWEISE

Entsorgung

- Die Verpackung sowie die verwendeten Stoffe sind umweltfreundlich und wieder verwertbar. Bitte entsorgen Sie Verpackungsmaterial stets umweltfreundlich. Weitere Informationen erhalten Sie bei Ihrer örtlichen Behörde.
- Wenn das Gerät entsorgt werden soll, schneiden Sie bitte alle Elektro- und Elektronikabkabel ab und machen den Stecker und das Kabel unbrauchbar. Deaktivieren Sie die Türverriegelung, um zu verhindern, dass Kinder im Kühlschrank eingeschlossen werden.
- Der in eine 16 Ampere Dose eingesteckte Netzfreischaltungsstecker stellt eine ernste Sicherheitsgefährdung oder Stromschlaggefahr dar. Bitte sorgen Sie dafür, dass dieser sicher entsorgt wird.

Entsorgung Ihres Altgeräts



Dieses Symbol auf dem Produkt oder der Verpackung besagt, dass das Produkt nicht als Hausmüll behandelt werden darf. Stattdessen muss es bei einem Entsorgungsunternehmen für die Sammlung von Elektro- und Elektronikschrott abgegeben werden. Die Wiederverwertung von Rohstoffen hilft, unsere natürlichen Ressourcen zu erhalten. Weitere Informationen über die Verwertung dieses Produkts erhalten Sie, wenn Sie sich mit Ihrer örtlichen Behörde, der Hausmüllabfuhr oder dem Geschäft in Verbindung setzen, bei dem Sie dieses Produkt erworben haben.

Bitte fragen Sie bei Ihrer örtlichen Behörde nach, wie Sie das WEEE für die Wiederverwendung, Wiederverwertung oder Entsorgung entsorgen können.

Hinweise:

- Lesen Sie, bevor Sie Ihr Gerät aufstellen und verwenden, sich bitte dieses Handbuch sorgfältig durch. Wir sind für Schäden, die sich aus der nicht zweckgerechten Verwendung ergeben können, nicht haftbar.
- Befolgen Sie alle auf Ihrem Gerät und in diesem Handbuch genannten Anweisungen und bewahren Sie dieses Handbuch an einem sicheren Ort auf, um in Zukunft evtl. auftretende Probleme beheben zu können.
- Dieses Haushaltsgerät ist für die Verwendung Zuhause hergestellt und kann nur im privaten Haushalt und für die zuvor genannten Zwecke verwendet werden. Es ist nicht für die kommerzielle oder allgemeine Verwendung geeignet. Eine derartige Verwendung führt zum Erlöschen der Gerätegarantie und unser Unternehmen ist für auftretenden Schäden nicht haftbar.
- Dieses Gerät ist für die Verwendung in privaten Haushalten und für die kühle Aufbewahrung von Lebensmitteln hergestellt. Es ist nicht für die kommerzielle oder allgemeine Verwendung und/oder die Lagerung anderer Produkte, außer Lebensmittel, geeignet. Unser Unternehmen ist nicht für Schäden haftbar, die sich aus einer nicht zweckgerechten Verwendung ergeben.



Sicherheitshinweise

- Verbinden Sie Ihren Kühlschrank nie über ein Verlängerungskabel mit der Stromversorgung.
- Ein beschädigtes Stromkabel/Stecker kann einen Brand oder einen Stromschlag auslösen. Wenn eines davon beschädigt ist, muss es durch einen Elektriker ausgetauscht werden.
- Ziehen Sie nicht übermäßig am Kabel oder verbiegen es.
- Berühren Sie das Stromkabel und den Stecker niemals mit nassen Händen, da dies zu einem elektrischen Schlag führen kann.

Informationen zur Aufstellung

Bevor Sie Ihren Kühlschrank auspacken und bewegen, nehmen Sie sich bitte etwas Zeit, sich mit den folgenden Punkten vertraut zu machen.

- Stellen Sie den Kühlschrank niemals an Orten auf, die direkte Sonneneinstrahlung haben oder die sich in der Nähe von Heizkörpern befinden.
- Ihr Gerät muss mindestens 50 cm von Öfen, Gasherden, Heizgeräten und mindestens 5 cm von Elektroherden entfernt aufgestellt werden.
- Setzen Sie Ihren Kühlschrank niemals Feuchtigkeit oder Regen aus.
- Sie sollten Ihren Kühlschrank mindestens 20 mm entfernt von einem anderen Kühlgerät aufstellen.
- Halten Sie an der Oberseite Ihres Gerätes einen Abstand von mindestens 150 mm ein. Stellen Sie nichts auf Ihrem Gerät ab.
- Für den sicheren Betrieb ist es erforderlich, dass Ihr Kühlschrank sicher und in der Waage aufgestellt ist. Sie können Ihren Kühlschrank mit den verstellbaren Füßen nivellieren. Bevor Sie den Kühlschrank mit Lebensmitteln befüllen, müssen Sie prüfen, ob er in der Waage steht.
- Wir empfehlen Ihnen, dass Sie vor der Verwendung die Regale und Schalen mit einem Lappen, der in eine warme Wassermischung mit einem Teelöffel Natron abzuwischen. Spülen Sie nach dem Reinigen mit warmen Wasser nach und trocknen alles ab.
- Stellen Sie das Gerät mithilfe der Abstandsführungen aus Kunststoff auf, die Sie auf der Rückseite des Geräts finden. Drehen Sie es um 90 Grad (wie in der Abbildung gezeigt). Damit wird verhindert, dass der Kondensator die Wand berührt.
- Der Kühlschrank sollte mit einem lichten Abstand von nicht mehr als 75 mm von der Wand entfernt aufgestellt werden.

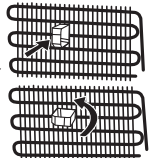

Vor der Verwendung Ihres Kühlschranks



- Prüfen Sie vor der Aufstellung Ihren Kühlschrank auf sichtbare Schäden. Wenn Ihr Kühlschrank beschädigt ist, stellen Sie ihn bitte nicht auf.
- Wenn Sie Ihren Kühlschrank zum ersten Mal benutzen, lassen Sie ihn für mindestens für 3 Stunden aufrecht stehen, bevor Sie ihn an den Strom anschließen. Damit wird der effiziente Betrieb gewährleistet und Schäden am Kompressor vermieden.
- Wenn Sie Ihren Kühlschrank zum ersten Mal benutzen, werden Sie einen leichten Geruch bemerken. Dies ist ganz normal und verschwindet wieder, wenn der Kühlschrank anfängt zu kühlen.

KAPITEL 2: IHR KÜHLSCHRANK

Dieses Gerät ist nicht als Einbaugerät vorgesehen.



Eierhalter

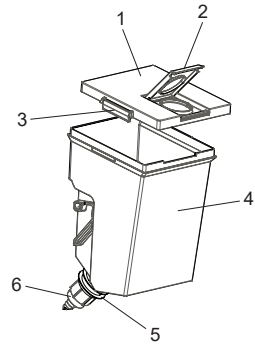

Wassertank Baugruppe

- 1) Tankabdeckung
- 2) Obere Abdeckung des Wassertanks
- 3) Seitlich rastende Abdeckungen
- 4) Wassertank
- 5) Dichtungsring
- 6) Wasserhahn

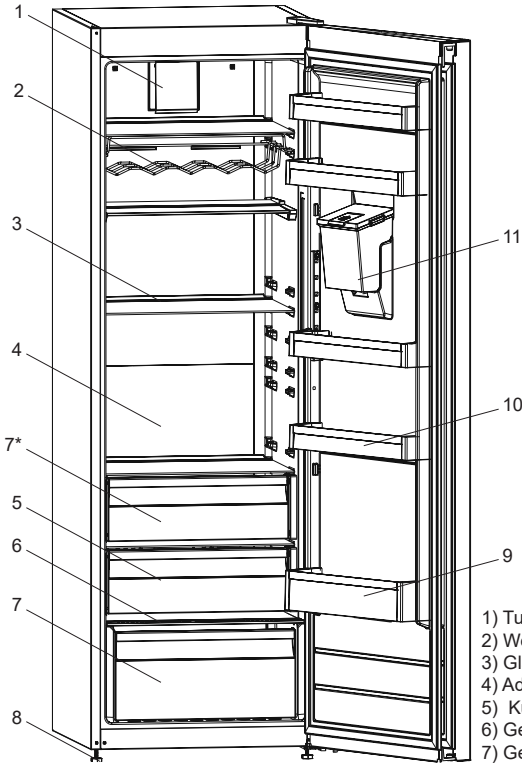

- 1) Turboventilator
- 2) Weinregal *
- 3) Glasregale
- 4) Adapti-Lift-Türablage *
- 5) Kühlregale*
- 6) Gemüsefachabdeckung
- 7) Gemüsefach*
- 8) Ausgleichsfüße
- 9) Flaschenregal
- 10) Oberes Türfach
- 11) Wassertank *

* Bei einigen Modellen

Diese Abbildung dient Informationszwecken um die verschiedenen Bestandteile und das Zubehör des Geräts zu zeigen. Die Bestandteile können sich je nach Gerätemodell unterscheiden.

Fach für frische Lebensmittel (Kühlschrank): Die effektivste Energienutzung wird durch die Schubladenanordnung in der unteren Hälfte des Geräts gewährleistet sowie durch die gleichmäßige Verteilung der Regale. Die Anordnung der Türkästen wirkt sich nicht auf den Energieverbrauch aus.

KAPITEL 2: IHR KÜHLSCHRANK

Vorderer Wasserspender Baugruppe

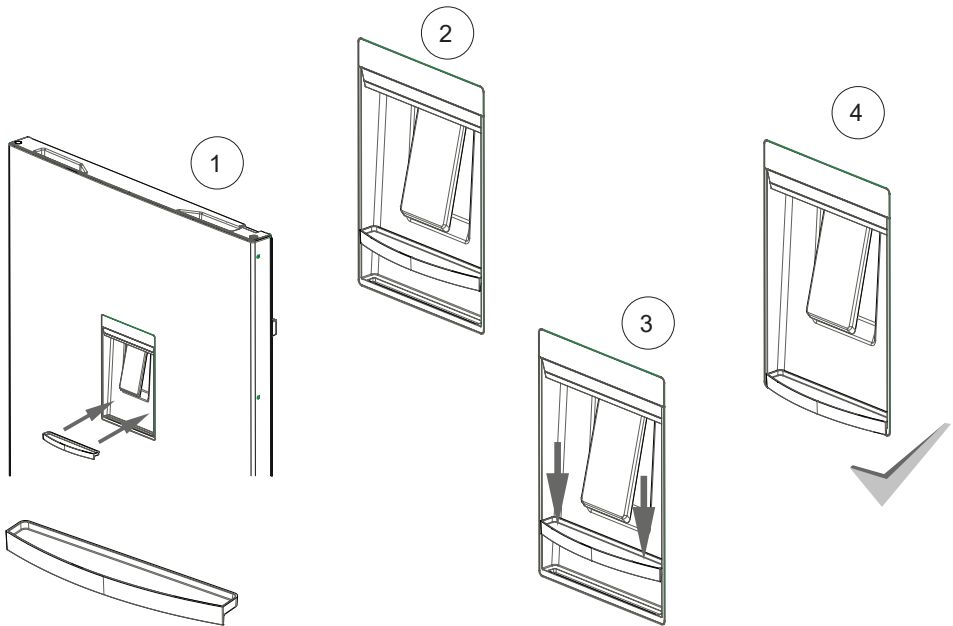
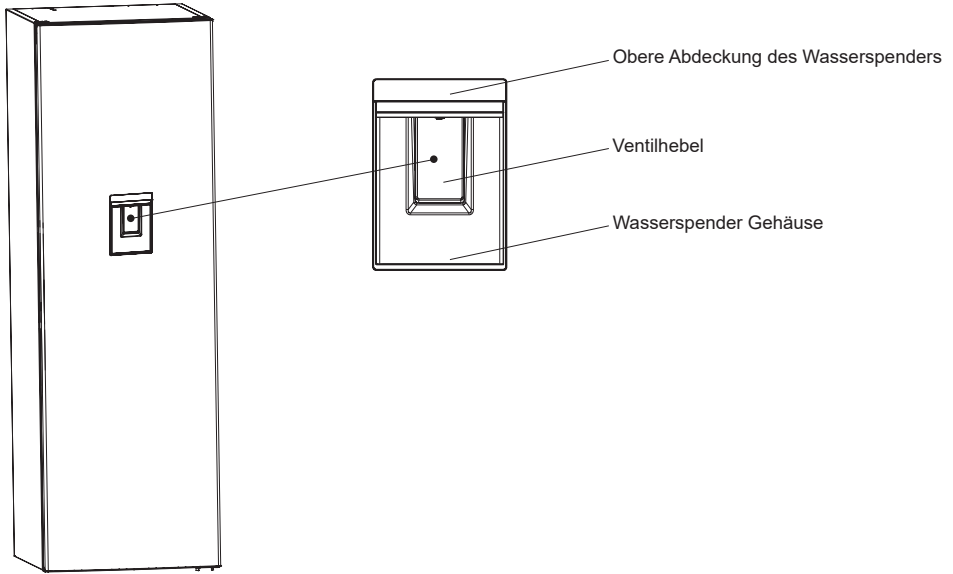

KAPITEL 3: NUTZUNG IHRES KÜHLSCHRANKS

Informationen zur No-Frost-Technik

Der Betrieb von No-Frost-Kühlgeräten unterscheidet sich grundlegend von anderen statischen Kühlgeräten.

In normalen Kühlgeräten gefriert die Feuchtigkeit hinter dem Luftkanal, die bei Öffnen der Tür in das Kühlgerät eintritt, sowie die Feuchtigkeit der Lebensmittel selbst. Um Frost und Eis hinter dem Luftkanal abzutauen, sollten Sie das Kühlgerät regelmäßig abschalten und alle Lebensmittel herausnehmen und separat kühlen. Dies ist bei Kühlgeräten mit No-Frost-Technik völlig anders. Trockene und kalte Luft wird gleichmäßig von mehreren Stellen aus über ein Gebläse in den Kühlbereich geblasen. Die kalte Luft wird dadurch gleichmäßig zwischen den Ablagen verteilt und kühlt Lebensmittel ebenso gleichmäßig, womit Feuchtigkeit und Vereisen verhindert wird. Daher bietet Ihnen ein Kühlgerät mit No-Frost-Technik neben seinem großen Fassungsvermögen und eleganten Stil auch eine leichtere Nutzung.

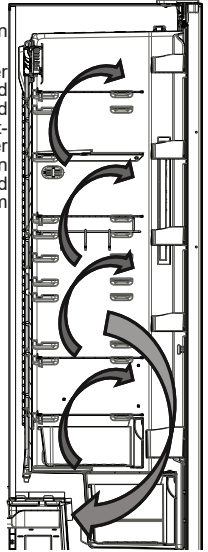

Anzeige- und Steuertafel

Bedienfeld verwenden

1. Kühltemperatur-Einstellung
2. Schnellkühlmodus-Anzeige
3. Energiesparmodus-Anzeige
4. Alarmanzeige
5. Kindersicherungsmodus-Anzeige
6. Moduswähler
7. Wert verringern
8. Wert erhöhen
9. Kindersicherungswähler

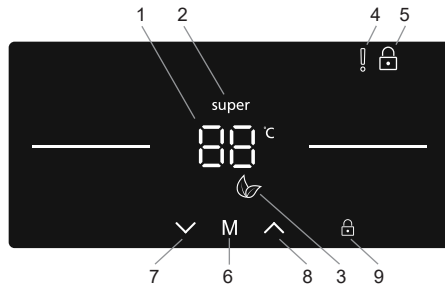

Benutzung Ihres Kühlschranks

Beleuchtung (falls vorhanden)

Beim erstmaligen Anschließen des Produkts kann sich die Innenbeleuchtung aufgrund von Betriebstests mit einer Verspätung von 1 Minute einschalten.

Schnellkühlmodus

Zweck

- Zum Kühlen und Einlagern einer großen Menge Lebensmittel im Kühlbereich.
- Zum schnellen Kühlen von Getränken.

Anleitung

- Drücken Sie wiederholt die Verringern-Taste (7 in der Bedienfeldabbildung), bis das Schnellkühlsymbol (2) angezeigt wird.
- Sobald der Schnellkühlmodus eingestellt ist, quittiert das Gerät durch einen Signalton, dass der Modus eingeschaltet wurde.
- Nach dem Signalton erscheint die letzte Temperatur des Kühlbereichs am Bildschirm.

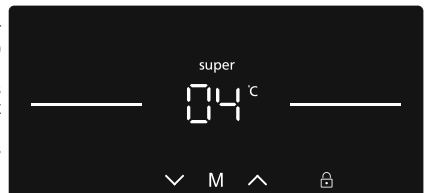

Während dieser Modus aktiv ist:

- Energiesparmodus können nicht ausgewählt werden, während die Schnellkühlfunktion aktiv ist.
- Mit der Temperatur-erhöhen-Taste (8) können Sie den Schnellkühlmodus deaktivieren.

HINWEIS: Je nach Umgebungstemperatur wird die Schnellkühlfunktion automatisch deaktiviert oder wenn die Temperatur die eingestellte Temperatur erreicht hat.

KAPITEL 3: NUTZUNG IHRES KÜHLSCHRANKS

Energiesparmodus

Zweck

Energiesparen. Bei seltenerer Nutzung (Türöffnung) oder Abwesenheit, bspw. im Urlaub, kann das Energiesparprogramm eine optimale Temperatur bieten und gleichzeitig Energie sparen.

Anleitung

- Drücken Sie die Moduswahlta­ste (6 in der Bedienfel­dabbil­dung), bis das „Energiesparmodus“-Symbol erscheint (3).
- Falls 1 Sekunde lang keine Taste gedrückt wird, wird der Modus eingestellt. Das Energiesparsymbol blinkt dreimal.
- Nach dem Signalton wird die Kühltemperatur-Einstellung (1) mit „E“ angezeigt.
- Energiesparmodus und E leuchten, bis der Modus abgeschlossen ist.



Während dieser Modus aktiv ist:

- Die Kühltemperatur kann angepasst werden. Die Anpassung wird jedoch erst vorgenommen, wenn der Energiesparmodus abgebrochen wurde. Wenn der Energiesparmodus aufgehoben wird, wird der ausgewählte Einstellwert aktiviert und die Temperatur wird angepasst.
- Schnellkühlmodus können ausgewählt werden. Durch Auswahl des Modus wird jedoch umgehend der Energiesparmodus aufgehoben.
- Der Energiesparmodus kann durch Betätigung der Taste (6) abgebrochen werden.

Bildschirmschoner-Modus

Zweck

Dieser Modus spart Energie, indem die gesamte Bedienfeldbeleuchtung bei inaktivem Bedienfeld abgeschaltet wird.

Anleitung

- Der Bildschirmschoner-Modus wird nach 30 Sekunden automatisch aktiviert.
- Wenn Sie eine jegliche Taste betätigen, während die Beleuchtung des Anzeigefelds aus ist, erscheint die aktuelle Geräteeinstellung wieder am Display, so dass Sie nun beliebige Änderungen vornehmen können.
- Wenn Sie dann 30 Sekunden lang keine andere Taste drücken, werden die Lichter am Anzeigefeld ausgeschaltet.



So deaktivieren Sie den Bildschirmschoner-Modus

- Brechen Sie den Bildschirmschoner-Modus ab, indem Sie zunächst eine beliebige Taste zur Aktivierung der Tasten drücken und dann die Modustaste (6) 3 Sekunden lang gedrückt halten.
- Zum Aktivieren des Energiesparmodus müssen Sie die Modustaste gleichzeitig 3 Sekunden gedrückt halten.
- Halten Sie zum Reaktivieren des Bildschirmschoner-Modus 3 Sekunden lang die Moduswahlta­ste (6) gedrückt.

Kindersicherung

Zweck

Die Kindersicherung kann aktiviert werden, um unbeabsichtigte Änderungen an den Geräteeinstellungen zu verhindern.

Kindersicherung einschalten

Halten Sie die Kindersicherungstaste (9) 5 Sekunden lang gedrückt. Nach Aktivieren der Kindersicherung erscheint ein Schlosssymbol (5) auf dem Display.

Kindersicherung abschalten

Halten Sie die Kindersicherungstaste (9) 5 Sekunden lang gedrückt.

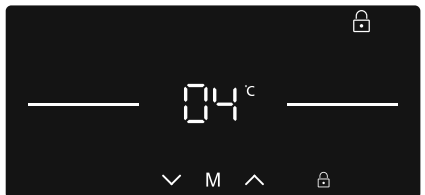

Tür-offen-Alarmfunktion

Falls die Tür des Kühlbereichs länger als 2 Minuten offen steht, gibt das Gerät einen Signalton aus.

Kühltemperatur einstellen

- Anschließend können Sie mit der Erhöhen-/Verringern-Taste (7 / 8) die Temperatur einstellen (8, 7, 6, 5, 4, 3, 2 °C und Schnellkühlmodus).
- Falls der Schnellkühl- oder Energiesparmodus aktiviert ist, ändert sich die Temperatur nicht, bis der Modus abgebrochen wird.

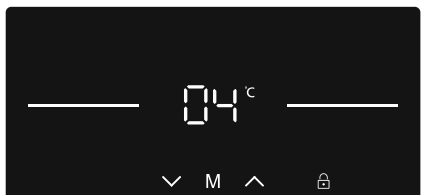

KAPITEL 3: NUTZUNG IHRES KÜHLSCHRANKS

Empfohlene Temperaturwerte für den Kühlschrank

Moment der Einstellung	Innertemperatur (°C)
Bei Kühlung des Kühlbereichs bei minimaler Beladung	7°C, 8°C
Bei normalem Betrieb	4°C, 5°C, 6°C
Bei Kühlung des Kühlbereichs bei maximaler Beladung	2°C, 3°C

Warnungen bei der Temperatureinstellung

- Die Umgebungstemperatur, die Temperatur der neu eingefüllten Lebensmittel und wie oft die Tür geöffnet wird, beeinflussen die Temperatur im Kühlfach. Verändern Sie, wenn erforderlich, die Temperatureinstellung.
- Es ist nicht empfehlenswert, dass Sie den Kühlschrank bei einer Umgebungstemperatur von unter 10°C verwenden.
- Bei der Temperatureinstellung sollte man beachten, wie oft die Kühlschranktür geöffnet und geschlossen wird, wie viele Lebensmittel im Kühlschrank gelagert sind und auf die Umgebungstemperatur, in der das Gerät aufgestellt wurde.
- Wir empfehlen Ihnen, vor der ersten Verwendung des Kühlschranks diesen für 24 Stunden ununterbrochen laufen zu lassen, damit er vollständig gekühlt ist. Öffnen Sie während dieser Zeit nicht die Kühlschranktür oder legen Lebensmittel in den Kühlschrank.
- Ihr Kühlschrank hat eine fünfminütige Verzögerungsfunktion, die dazu gedacht ist, Schäden am Kompressor zu verhindern. Wenn der Kühlschrank mit Strom versorgt wird, beginnt er nach 5 Minuten wieder ordentlich zu laufen.
- Ihr Kühlschrank ist für die Verwendung innerhalb der auf dem Informationsetikett genannten Temperaturbereichsklassen ausgelegt. Es ist wegen der Kühlleistung nicht empfehlenswert, den Kühlschrank bei Außentemperaturen zu verwenden, die diese Temperaturbereiche überschreiten.
- Dieses Gerät ist für die Verwendung in einem Umgebungstemperaturbereich von 10°C - 43°C vorgesehen.

Klimaklasse und -definition:

T (tropisch): Dieses Kühlgerät ist für den Einsatz bei Umgebungstemperaturen von 16 bis 43 °C vorgesehen.

ST (subtropisch): Dieses Kühlgerät ist für den Einsatz bei Umgebungstemperaturen von 16 bis 38 °C vorgesehen.

N (temperiert): Dieses Kühlgerät ist für den Einsatz bei Umgebungstemperaturen von 16 bis 32 °C vorgesehen.

SN (ausgedehnt temperiert): Dieses Kühlgerät ist für den Einsatz bei Umgebungstemperaturen von 10 bis 32 °C vorgesehen.

Temperaturanzeiger

Damit Sie die Betriebstemperatur Ihres Kühlschranks besser einstellen können, haben wir im kältesten Bereich einen Temperaturanzeiger angebracht.

Damit Sie insbesondere im kältesten Bereich Ihre Lebensmittel besser aufbewahren können, sehen Sie nach, ob auf dem Temperaturanzeiger die Meldung "OK" erscheint. Wenn « OK » nicht erscheint, bedeutet dies, dass die Temperatur nicht richtig eingestellt ist.

Es kann schwierig sein, die Anzeige zu sehen, daher sollten Sie dafür sorgen, dass diese richtig beleuchtet wird. Jedes Mal, wenn die Temperatureinstellung verändert wurde, sollten Sie warten, bis sich die Temperatur im Gerät stabilisiert hat. Danach können Sie weitere erforderliche Temperaturveränderungen vornehmen. Verändern Sie den Temperatureinstellungsschalter progressiv und warten mindestens 12 Stunden ab, bevor Sie die Temperatur erneut prüfen und möglicherweise verändern.

HINWEIS: Nach der wiederholten Öffnung (oder verlängerten Öffnung) der Tür oder nachdem Sie frische Lebensmittel in das Gerät gelegt haben, ist es normal, dass die "OK" Anzeige nicht in der Temperatureinstellungsanzeige erscheint. Wenn es eine ungewöhnliche Eisablagerung (Boden des Geräts) im Kühlschrankabteil oder dem Verdampfer gibt (überlastetes Gerät, hohe Raumtemperatur, häufiges Öffnen der Tür), stellen Sie den Temperatureinstellungsschalter in eine geringere Position, bis die normalen Kompressorlaufzeiten wieder erreicht sind.

Lagerung von Lebensmitteln im kältesten Bereich des Kühlschranks.

Ihre Lebensmittel werden besser aufbewahrt, wenn Sie sie in den geeigneten Kühlbereich legen. Der kälteste Bereich befindet sich genau über dem Gemüsefach.

Das folgende Symbol zeigt den kältesten Bereich Ihres Kühlschranks an.

Um sicher zu gehen, dass Sie in diesem Bereich die geringste Temperatur haben, sorgen Sie dafür, dass das Regal, wie in der Abbildung gezeigt, auf der Höhe dieses Symbols angebracht ist.

Die obere Begrenzung des kältesten Bereichs wird durch die Unterseite des Aufklebers (Pfeilspitze) angegeben. Die obere Ablage des kältesten Bereichs muss sich auf der Höhe der Pfeilspitze befinden. Der kälteste Bereich befindet sich unterhalb.

Das diese Ablagen entfernt werden können, müssen Sie dafür sorgen, dass sich diese immer auf der gleichen Höhe wie die auf den Aufklebern genannten Zoneneinteilungen befinden, damit Sie die richtige Temperatur für diesen Bereich erhalten.

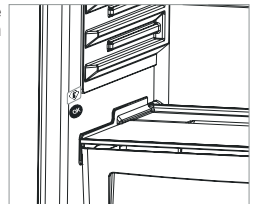

KAPITEL 3: NUTZUNG IHRES KÜHLSCHRANKS

Zubehör

Zero Degree Zone (Bei einigen Modellen)

Wenn Sie Lebensmittel im Kälteregal anstatt im Gefrier- oder Kühlfach aufbewahren, bleiben die Frische, der Geschmack und das frische Aussehen länger erhalten. Wenn das Kälteregal schmutzig wird, nehmen Sie es heraus und waschen es mit Wasser.

(Wasser gefriert bei 0 °C, Lebensmittel enthalten jedoch Salz oder Zucker, die bei niedrigeren Temperaturen gefrieren).

Normalerweise wird das Kältefach für rohen Fisch, Eingelegtes, Reis usw. verwendet.

Verwenden Sie das Kälteregal nicht, um Lebensmittel einzufrieren oder Eis zu machen.

Das Kälteregal entfernen

- Ziehen Sie das Kälteregal in Ihre Richtung, indem Sie es über die Schienen gleiten lassen.
- Heben Sie das Kälteregal von den Schienen ab.

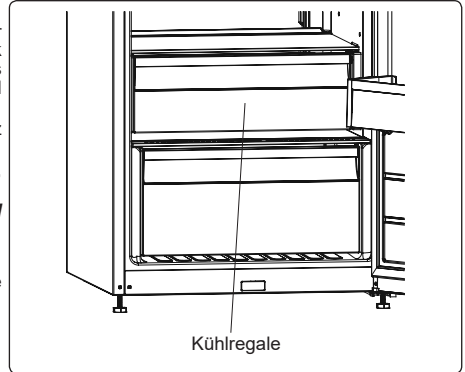

Feuchtigkeitskontrolle

Wenn die Feuchtigkeitskontrolle geschlossen ist, kann frisches Obst und Gemüse länger aufbewahrt werden..

Wenn das Gemüsefach vollständig gefüllt ist, sollte die vorne am Gemüsefach befindliche Frischewahlscheibe geöffnet werden. Dadurch wird die Luft und die Luftfeuchtigkeit im Gemüsefach kontrolliert und die Haltbarkeit der Lebensmittel verlängert.

Wenn Sie auf dem Glasregal Kondenswasser sehen, sollten Sie die Feuchtigkeitskontrolle öffnen.

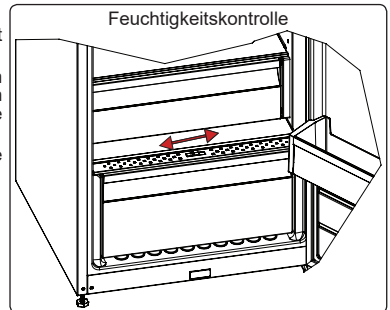

Adapti-Lift-Türablage (Bei einigen Modellen)

Sechs verschiedene Höhenanpassungen können zur Bereitstellung der benötigten Stauräume per Adapti-Lift vorgenommen werden.

Zum Ändern der Position von Adapti-Lift müssen Sie die Unterseite der Ablage halten und die Knöpfe an der rechten Seite der Türablage in Pfeilrichtung ziehen (Abb. 1).

Positionieren Sie die Türablage auf der erforderlichen Höhe, indem Sie sie nach oben oder unten bewegen.

Nachdem Sie die Türablage auf die gewünschte Höhe angepasst haben, lassen Sie die Knöpfe an der Seite der Türablage los (Abb. 2). Bewegen Sie die Türablage vor der Freigabe nach oben und unten und stellen Sie sicher, dass die



Abb.1



Abb.2

Türablage fixiert ist.

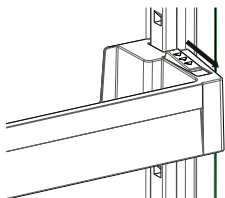
Hinweis: Vor Verschieben einer beladenen Türablage müssen Sie die Ablage durch Stützen der Unterseite halten. Andernfalls könnte die Türablage aufgrund des Gewichts aus den Schienen rutschen. Dabei könnten Türablage und/oder Schienen beschädigt werden.

Adapti-Fach (Bei einigen Modellen)

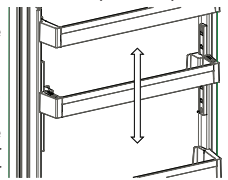
Mit nur einer einfachen Bewegung können Sie mit dem ADAPTI-Fach-Mechanismus mehr Stauraum für Lebensmittel schaffen.

- Um das Glasregal abzudecken, drücken Sie gegen es. (Abb. 1)
- Jetzt können Sie Ihre Lebensmittel, so wie Sie es wünschen, in den vergrößerten Stauraum legen. (Abb. 2)
- Ziehen Sie das Regal in Ihre Richtung, wenn Sie es in seine ursprüngliche Position bringen möchten. (Abb. 1)



Abb. 1



Abb. 2

Das Aussehen und die Textbeschreibungen im Zubehörabschnitt können je nach Ihrem Modell unterschiedlich sein.

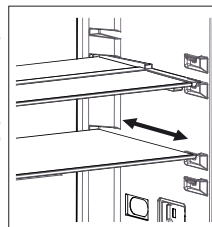
KAPITEL 3: NUTZUNG IHRES KÜHLSCHRANKS

Reinigung

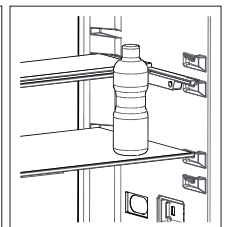
- **Schalten Sie vor der Reinigung des Kühlschranks diesen aus und ziehen den Netzstecker.**
- Waschen Sie den Kühlschrank nicht, indem Sie diesen mit Wasser übergießen.
- Verwenden Sie warmes Seifenwasser und einen Lappen oder Schwamm, um das Innere und Äußere Ihres Kühlschranks abzuwaschen.
- Entfernen Sie alle Ablagen und Schubladen, indem Sie diese anheben und dann nach außen ziehen. Spülen Sie diese nicht in der Waschmaschine oder einem Geschirrspüler.
- Verwenden Sie zum Reinigen Ihres Kühlschranks keine Lösungsmittel, aggressive Reinigungsmittel, Glasreiniger oder Allzweck-Reinigungsmittel. Diese können wegen den enthaltenen Chemikalien Schäden an den Kunststoffoberflächen oder weiteren Bauteilen verursachen.
- Reinigen Sie den Kondensator an der Rückseite Ihres Kühlschranks mindestens einmal im Jahr mit einer weichen Bürste oder einem Staubsauger.

Achten Sie darauf, dass während der Reinigung der Netzstecker gezogen ist.

Ersatz der LED Beleuchtung.

Wenn Ihr Kühlschrank eine LED Beleuchtung hat, setzen Sie sich bitte mit dem Sharp Kundendienst in Verbindung, da diese nur von autorisiertem Personal ausgetauscht werden darf.

KAPITEL 4: ANLEITUNG ZUR LEBENSMITTELAUFBEWAHRUNG

- Stellen Sie niemals Flüssigkeiten in unverschlossenen Behältern in das Kühlabteil, um Eisbildung zu vermeiden.
- Lassen Sie warme Lebensmittel vor der Aufbewahrung abkühlen. Dies hilft, den Stromverbrauch zu senken.
- Um Eisbildung zu verhindern, sorgen Sie dafür, dass nichts die Rückwand berührt.
- Der kälteste Bereich des Kühlschranks befindet sich am Boden. Wir empfehlen, dass Sie diesen Bereich für die Aufbewahrung von leicht verderbliche Lebensmittel, wie Fisch, Fertiggerichte, Backwaren oder Milchprodukte, verwenden. Der wärmste Bereich ist das obere Türregal. Wir empfehlen, dass Sie hier Butter oder Käse aufbewahren.
- Für den normalen Betrieb reicht eine Temperatureinstellung Ihres Kühlschranks auf +4 °C aus.
- Das Kühlfach sollte eine Temperatur im Bereich von 0-8 °C haben, frische Lebensmittel unter 0 °C vereisen und verfaulen und über 8 °C erhöht sich die Keimbelastung und der Fäulnisprozess.
- Legen Sie keine heißen Lebensmittel in den Kühlschrank, sondern lassen Sie diese erst außerhalb abkühlen. Heiße Nahrungsmittel führen zu einer Erhöhung des Kühlgrades Ihres Kühlschranks und verursachen Lebensmittelvergiftungen sowie unnötige Lebensmittelverderbnis.
- Fleisch, Fisch usw. sollten in dem für diese Lebensmittel geeigneten Kühlfach aufbewahrt werden und das Gemüsefach ist für Gemüse vorgesehen. (falls vorhanden)
- Um Kreuzkontaminationen zu vermeiden, werden Fleischprodukte, Früchte und Gemüse nicht zusammen gelagert.
- Lebensmittel sollten in geschlossenen Behältern in den Kühlschrank gestellt oder abgedeckt werden, um Feuchtigkeit und Gerüche zu vermeiden.

KAPITEL 5: VERÄNDERUNG DES TÜRANSCHLAGS

Umpositionierung der Tür

- Es hängt von Ihrem Kühlschrankmodell ab, ob es möglich ist, den Türanschlag zu verändern.
- Wenn an der Vorderseite des Geräts Griffe angebracht sind, ist dies nicht möglich.
- Wenn Ihr Modell keine Griffe hat, kann der Türanschlag geändert werden, aber dies muss von einem autorisierten Fachmann durchgeführt werden. Rufen Sie bitte den Sharp Kundendienst an.

KAPITEL 6: INFORMATIONEN ZUR FEHLERBEHEBUNG

Prüfalarme

Ihr Kühlschrank warnt Sie, wenn Kühltemperatur falsch ist oder wenn im Gerät eine Störung aufgetreten ist. Die Warnziffern werden in der Kühlanzeige angezeigt.

Fehlertyp	Bedeutung	Ursache	Abhilfe
E01	Sensorwarnung		Setzen Sie sich schnellstmöglich mit dem Sharp-Kundendienst in Verbindung.
E02	Sensorwarnung		Setzen Sie sich schnellstmöglich mit dem Sharp-Kundendienst in Verbindung.
E03	Sensorwarnung		Setzen Sie sich schnellstmöglich mit dem Sharp-Kundendienst in Verbindung.

KAPITEL 6: INFORMATIONEN ZUR FEHLERBEHEBUNG

Fehlertyp	Bedeutung	Ursache	Abhilfe
E06	Sensorwarnung		Setzen Sie sich schnellstmöglich mit dem Sharp-Kundendienst in Verbindung.
E07	Sensorwarnung		Setzen Sie sich schnellstmöglich mit dem Sharp-Kundendienst in Verbindung.
E08	Unterspannungswarnung	Die Stromversorgung des Gerätes ist auf unter 170 V gefallen.	- Dies ist kein Gerätefehler. Dieser Fehler hilft dabei, Schäden am Kompressor zu verhindern. - Die Warnung verschwindet, sobald die Spannung wieder das erforderliche Niveau erreicht. Falls diese Warnung weiterhin auftritt, Setzen Sie sich schnellstmöglich mit dem Sharp-Kundendienst in Verbindung.
E10	Der Kühlbereich wird nicht kalt genug.	Tritt mit hoher Wahrscheinlichkeit auf, nachdem: - Längere Zeit der Strom ausgefallen ist. - Heiße Lebensmittel in den Kühlbereich gegeben wurden.	1. Stellen Sie die Kühltemperatur auf einen geringeren Wert ein oder aktivieren Sie die Schnellkühlfunktion. Dies sollte den Fehlercode beseitigen, sobald die erforderliche Temperatur erreicht ist. Halten Sie die Türen geschlossen, damit die richtige Temperatur schneller erreicht wird. 2. Leeren Sie den Bereich vor den Luftkanalöffnungen und platzieren Sie keine Lebensmittel in die Nähe des Sensors. Falls diese Warnung weiterhin auftritt, Setzen Sie sich schnellstmöglich mit dem Sharp-Kundendienst in Verbindung.
E11	Der Kühlbereich ist zu kalt	Verschiedenes	1. Prüfen Sie, ob der Schnellkühlmodus aktiviert ist. 2. Reduzieren Sie die Kühlbereichstemperatur. 3. Prüfen Sie, ob die Belüftungsöffnungen blockiert sind. Falls diese Warnung weiterhin auftritt, Setzen Sie sich schnellstmöglich mit dem Sharp-Kundendienst in Verbindung.

Eine Temperaturerhöhung kann verursacht werden durch:

- Häufiges Öffnen der Tür für einen längeren Zeitraum
- Befüllen mit großen Mengen warmer Lebensmittel
- Hohe Umgebungstemperatur
- Eine Störung im Gerät

Wenn Ihr Kühlschrank zu laut läuft

Kompressorgeräusch

Normales Motorgeräusch Dieses Geräusch bedeutet, dass der Kompressor normal arbeitet. Nach dem Einschalten kann der Kompressor für kurze Zeit etwas lauter sein.

Blubberndes Geräusch und Plätschern:

Dieses Geräusch wird durch das durch die Röhren des Geräts fließende Kältemittel verursacht.

Luftblasgeräusch:

Normales Ventilatorgeräusch Dieses Geräusch tritt beim normalen Betrieb des Kühlschranks wegen der Luftzirkulation auf.

Wenn sich im Kühlschrank Feuchtigkeit bildet:

- Sind alle Lebensmittel ordentlich verpackt? Wurden die Behälter, bevor sie in den Kühlschrank gestellt wurden, abgetrocknet.
- Wurde die Kühlschranktür häufig geöffnet? Wenn die Tür geöffnet ist, dringt die Luftfeuchtigkeit des Raums in den Kühlschrank. Die Feuchtigkeit bildet sich rascher, wenn Sie die Tür häufig öffnen, insbesondere dann, wenn die Luftfeuchtigkeit im Raum hoch ist.
- Die Bildung von Wassertropfen an der Rückwand nach dem automatischen Abtauen ist normal. (Bei Sandmodellen)

KAPITEL 6: INFORMATIONEN ZUR FEHLERBEHEBUNG

Wenn die Tür nicht richtig geöffnet oder geschlossen werden kann:

- Verhindern Lebensmittelverpackungen, dass die Tür geschlossen werden kann?
- Sind die Türfächer, Regale und Schubladen ordentlich angebracht?
- Sind die Türscharniere gebrochen oder verschlissen?
- Steht Ihr Kühlschrank in der Waage?

Anmerkung zum Wasserspender;

Wenn der Wasserfluss nicht korrekt ist;

Überprüfen Sie;

- Ob der Tank richtig installiert ist.
- Ob die Tankdichtungen richtig eingesetzt sind.

Wenn der Spender tropfen sollte;

Überprüfen Sie;

- Ob der Wasserhahn richtig installiert ist.
- Ob die Dichtungen des Wasserhahns richtig eingesetzt sind.

Empfehlungen

- Im Falle eines Stromausfalls ziehen Sie bitte den Gerätnetzstecker. Hierdurch werden Schäden am Kompressor verhindert. Sie sollten das Einstecken, nach dem die Stromversorgung wiederhergestellt ist, um 5-10 Minuten verzögern. Hierdurch werden Schäden an den Bauteilen verhindert.
- Die Kühleinheit Ihres Kühlschranks ist hinter der Rückwand verborgen. Daher können sich Wassertropfen oder Eis auf der Rückseite Ihres Kühlschranks wegen des Betriebs des Kompressors in festgelegte Intervallen bilden. Das ist normal. Der Kühlschrank muss, es sei denn, die Eisbildung ist massiv, nicht abgetaut werden.
- Wenn Sie den Kühlschrank für einen längeren Zeitraum nicht verwenden (z. B. während des Sommerurlaubs) sollten Sie ihn ausstecken. Reinigen Sie Ihren Kühlschrank wie im Kapitel "Reinigen" beschrieben und lassen die Tür offen, um die Entwicklung von Feuchtigkeit und Gerüchen zu verhindern.
- Wenn das Problem nach Befolgung aller obigen Anweisungen weiter besteht, setzen Sie sich bitte mit einem autorisierten Kundendienst in Verbindung.

KAPITEL 7: TIPPS ZUM STROMSPAREN

1. Lassen Sie Speisen, bevor Sie sie in den Kühlschrank stellen, immer abkühlen.
2. Tauen Sie Lebensmittel im Kühlschrankabteil auf, dies hilft, Strom zu sparen.

KAPITEL 8: TECHNISCHE DATEN

Die technischen Informationen befinden sich auf dem Typenschild auf der Innenseite des Gerätes sowie auf dem Energieetikett.

Der QR-Code auf dem mit dem Gerät gelieferten Energieetikett enthält einen Weblink zu den Informationen über die Leistung des Geräts in der EU EPREL-Datenbank.

Bewahren Sie dieses Energieetikett zur jederzeitigen Einsicht zusammen mit dem Benutzerhandbuch und allen anderen mit diesem Gerät gelieferten Dokumenten auf.

Dieselben Informationen finden Sie auch bei EPREL über den Link <https://eprel.ec.europa.eu>, indem Sie dort den Modellnamen und die Produktnummer vom Typenschild des Geräts eingeben.

Ausführliche Informationen über das Energieetikett finden Sie unter dem Link www.theenergylabel.eu.

KAPITEL 9: KUNDENDIENST

Verwenden Sie ausschließlich originale Ersatzteile.

Wenn Sie Kontakt mit unserem Kundendienst aufnehmen, halten Sie bitte folgende Informationen bereit: Modellbezeichnung, Seriennummer und Service Index (SI).

Diese Informationen sind auf dem Typenschild des Gerätes zu finden.

Das Typenschild befindet sich im Kühlbereich auf der linken unteren Seite.

Laut Gesetz gewährleistet der Hersteller die Verfügbarkeit originaler Ersatzteile für bestimmte Komponenten für 7-10 Jahre ab dem Inverkehrbringen der letzten Einheit des Modells.

Für allgemeine Fragen besuchen Sie die Webseite des technischen Kundendienstes:
www.sharphomeappliances.com

Sommaire

PARTIE -1: AVERTISSEMENTS GÉNÉRAUX	30
PARTIE -2: PARTIES ET PIÈCES DE VOTRE RÉFRIGÉRATEUR.....	34
PARTIE -3: UTILISATION DE L'APPAREIL.....	36
PARTIE -4: DISPOSITION DES ALIMENTS	40
PARTIE -5: INVERSION DE LA PORTE	40
PARTIE -6: AVANT D'APPELER LE SERVICE APRÈS-VENTE	40
PARTIE -7: CONSEILS POUR ÉCONOMISER DE L'ÉNERGIE.....	42
PARTIE -8: DONNÉES TECHNIQUES.....	42
PARTIE -9: SERVICE ET ASSISTANCE À LA CLIENTÈLE.....	42

Votre réfrigérateur est conforme aux exigences de sécurité actuelles. L'utilisation inappropriée peut conduire à des blessures corporelles et des dégâts dans votre propriété. Pour éviter le risque de dommages, merci de lire attentivement ce manuel avant d'utiliser votre réfrigérateur pour la première fois. Il contient des informations de sécurité importantes sur l'installation, la sécurité, l'utilisation et l'entretien de votre réfrigérateur. Conservez ce manuel pour une utilisation future.





Symbole ISO 7010 W021

Avertissement: Risque d'incendie / matières inflammables

PARTIE -1: AVERTISSEMENTS GÉNÉRAUX

 **AVERTISSEMENT:** Veillez à ce que les orifices de ventilation de l'appareil ne soient pas obstrués.

 **AVERTISSEMENT:** N'utilisez pas d'autres moyens en dehors de ceux recommandés par le fabricant pour accélérer le processus de dégivrage.

 **AVERTISSEMENT:** N'utilisez pas d'appareils électriques dans le compartiment réservé à la conservation des aliments. Seuls les appareils électriques recommandés par le fabricant font exception.

 **AVERTISSEMENT:** N'endommagez pas le circuit réfrigérant.

 **AVERTISSEMENT:** Lorsque vous positionnez l'appareil, assurez-vous que le câble d'alimentation n'est pas coincé ou endommagé.

 **AVERTISSEMENT:** N'installez pas plusieurs prises de courant portatives ou alimentations portatives à l'arrière de l'appareil.

 **AVERTISSEMENT:** Pour éviter tout risque lié à l'instabilité de l'appareil, fixez-le suivant les instructions prescrites.

 Si votre appareil utilise le réfrigérant R600a (pour le savoir, reportez-vous à l'étiquette figurant en bas à gauche du compartiment réfrigérateur) vous devez faire attention pendant le transport et l'installation afin d'éviter d'endommager le circuit de refroidissement. Bien que le réfrigérant R600a soit un gaz naturel qui respecte l'environnement, il est explosif. En cas de fuite causée par la défaillance des pièces grâce auxquelles le refroidissement est possible, éloignez votre réfrigérateur des flammes nues et des sources de chaleur, puis ventilez la salle dans laquelle se trouve l'appareil pendant quelques minutes.

* Pendant le déplacement et l'installation de votre réfrigérateur, prenez soin de ne pas endommager le circuit du gaz de refroidissement.

* Ne pas stocker dans cet appareil des substances explosives telles que des aérosols contenant des gaz propulseurs inflammables.

* Cet appareil est conçu pour être utilisé à domicile et dans les endroits similaires tels que :

PARTIE -1: AVERTISSEMENTS GÉNÉRAUX

- espaces cuisines se trouvant dans les magasins, bureaux et tout autre environnement de travail,
 - maisons de campagne et chambres d'hôtels, de motels et tout autre espace résidentiel,
 - environnement familial type Bed & Breakfast,
- * Si la prise murale ne correspond pas à la fiche du réfrigérateur, elle doit être remplacée par le fabricant, son représentant ou toute autre personne qualifiée afin d'éviter tout risque.
- * Cet appareil ne doit pas être utilisé par des personnes (y compris les enfants) ayant des capacités physiques, sensorielles ou mentales réduites ou par des personnes ne possédant pas l'expérience ou la connaissance requise. Elles ne peuvent être autorisées à utiliser cet appareil qu'après avoir été formées ou bien sous la supervision d'une personne responsable de leur sécurité. Les enfants doivent être surveillés afin de s'assurer qu'ils ne jouent pas avec cet appareil.
- * La sécurité électrique de cet appareil est assurée uniquement lorsqu'il est relié à une installation électrique équipée d'une prise de terre en bon état, selon la norme en vigueur. En cas de doute, faire procéder à un contrôle de l'installation par un électricien qualifié.
- * Cet appareil peut être utilisé par des enfants âgés de 8 ans et plus et les personnes ayant des capacités physiques, sensorielles ou mentales réduites ou par des personnes ne possédant pas l'expérience ou la connaissance requise à condition qu'ils soient formés sur les conditions d'utilisation et qu'ils comprennent les risques auxquels ils s'exposent. Les enfants doivent être surveillés afin de s'assurer qu'ils ne jouent pas avec cet appareil. Les opérations de nettoyage et d'entretien ne doivent pas être effectuées par les enfants sans supervision.
- * Les enfants âgés de 3 à 8 ans sont autorisés à charger et décharger des aliments dans le réfrigérateur. Les enfants ne doivent pas s'occuper du nettoyage ou de l'entretien du réfrigérateur, les très jeunes enfants (0-3 ans) ne doivent pas utiliser le réfrigérateur. Les jeunes enfants (3-8 ans) doivent faire l'objet d'une surveillance continue lorsqu'ils utilisent le réfrigérateur, les enfants plus âgés (8-14 ans) et les personnes vulnérables peuvent utiliser le

PARTIE -1: AVERTISSEMENTS GÉNÉRAUX

réfrigérateur en toute sécurité à condition d'être supervisés ou d'avoir reçu des instructions appropriées concernant leur utilisation. Les personnes très vulnérables ne doivent pas utiliser le réfrigérateur à moins de faire l'objet d'une surveillance continue.

- * En cas de dommage du câble d'alimentation, faites-le remplacer par le fabricant, son service après-vente ou tout autre technicien qualifié afin d'écartier tout danger.
- * Cet appareil n'est pas prévu pour une utilisation à des altitudes supérieures à 2000 m.

Pour éviter la contamination des aliments, veuillez respecter les instructions suivantes :

- * L'ouverture de la porte pendant de longues périodes peut provoquer une augmentation significative de la température dans l'appareil.
- * Nettoyez régulièrement les surfaces qui peuvent entrer en contact avec les aliments et les systèmes de drainage.
- * Placez la viande et le poisson crus dans des contenants appropriés avant de les placer dans le réfrigérateur, de façon à ce qu'ils ne soient pas en contact avec d'autres aliments et qu'ils ne gouttent pas sur d'autres aliments.
- * Les compartiments deux étoiles conviennent à la conservation des aliments pré-congelés, à la conservation ou à la fabrication de crème glacée et de glaçons.
- * Les compartiments à une, deux et trois étoiles ne conviennent pas à la congélation des aliments frais.
- * Si le réfrigérateur est laissé vide pendant une longue période, éteignez-le, dégivrez-le, nettoyez-le, séchez-le et laissez la porte ouverte pour éviter l'apparition de moisissures dans l'appareil.

Si le distributeur d'eau et glace est disponible sur cet appareil ;

- * Nettoyez les réservoirs d'eau s'ils n'ont pas été utilisés depuis 48 h ; videz le système d'eau raccordé à une alimentation en eau si aucune eau n'a été servie pendant 5 jours.

PARTIE -1: AVERTISSEMENTS GÉNÉRAUX

Vieux réfrigérateurs et réfrigérateurs en panne

- Si votre ancien réfrigérateur est doté d'un système de verrouillage, détruisez-le avant de procéder à sa mise au rebut. Si vous ne le faites pas, les enfants peuvent s'enfermer et être ainsi victimes d'un accident.
- Les anciens réfrigérateurs et congélateurs contiennent un matériel d'isolation et un réfrigérant avec CFC. En conséquence, veillez à ne pas nuire à l'environnement lors de l'élimination de vos anciens appareils.

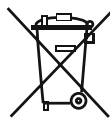

Veillez demander conseil aux autorités municipales concernant la mise au rebut d'équipements électriques et électroniques à des fins de réutilisation, de recyclage et de récupération.

Remarques importantes :

- Veuillez lire attentivement le manuel d'utilisation avant de procéder à l'installation et à l'utilisation de votre appareil. Notre responsabilité ne saurait être engagée en cas de dommages dus à une mauvaise utilisation du produit.
- Respectez toutes les consignes figurant sur votre appareil et dans le manuel d'utilisation fourni, puis conservez ce dernier en lieu sûr afin de résoudre les éventuels problèmes techniques susceptibles de se poser à l'avenir.
- Le présent appareil a été fabriqué pour les ménages et pour être utilisé uniquement par ceux-ci. Il ne convient donc pas à une utilisation professionnelle ou commerciale. Une telle utilisation entraînera l'annulation de la garantie et notre entreprise ne saura être responsable des dommages encourus.
- Le présent appareil a été fabriqué pour être utilisé à domicile et convient uniquement au refroidissement et à la conservation des denrées. Il n'est donc adapté ni pour une utilisation commerciale, ni pour une utilisation commune, encore moins pour une conservation des substances différentes des denrées alimentaires. Notre entreprise n'est pas responsable des pertes qui surviendraient dans le cas contraire.



Consignes de sécurité

- Évitez d'utiliser des prises multiples ou rallonges.
- Évitez d'utiliser des prises endommagées ou usées par le temps.
- Évitez de tirer, de tordre ou d'endommager le cordon.
- Si votre câble d'alimentation est endommagé, faites-le remplacer par un service agréé pour éviter tout danger.
- Le présent appareil a été conçu pour être utilisé par des adultes. En conséquence, évitez de laisser les enfants s'en servir comme jouet, car ils peuvent par exemple utiliser la porte pour jouer à la balançoire.
- Évitez de brancher ou de débrancher l'appareil avec des mains mouillées au risque d'être victime d'une électrocution !
- Pour votre sécurité, ne placez pas des matières explosives ou inflammables dans votre réfrigérateur. Placez les boissons à forte concentration d'alcool verticalement dans le compartiment réfrigérateur et fermez bien le bouchon.
- Fixez les accessoires dans le réfrigérateur pendant le transport pour éviter de les endommager.

Installation et mise en marche de l'appareil

Avant de commencer à utiliser votre réfrigérateur, prêtez une attention particulière aux points suivants.

- La tension de fonctionnement de votre réfrigérateur est de 220-240 V à 50 Hz.
- ATTENTION ! Ne remplacez jamais une pièce électrique se trouvant dans le réfrigérateur. En cas de nécessité de remplacement, contactez le service agréé.
- **Nous ne sommes pas responsables des dommages dus à une utilisation de l'appareil sans mise à la terre.**
- Installez votre réfrigérateur dans un cadre qui ne l'exposera pas à la lumière directe du soleil.
- Installez le plastique d'ajustement de la distance (la partie comportant les ailettes noires — à l'arrière) en le tournant dans l'intervalle d'un angle de 90 ° comme l'illustre la figure pour éviter que le condenseur ne touche le mur.
- Placez le réfrigérateur contre un mur en laissant une distance de 75 mm maximum.
- Assurez-vous de l'avoir installé à 50 cm des sources de chaleur comme les réchauds, les fours, les plaques chauffantes, etc., et à 5 cm au moins des fours électriques.
- N'utilisez jamais votre appareil en plein air, ni ne le laissez sous la pluie.
- Lorsque votre réfrigérateur se trouve à proximité d'un congélateur, il doit avoir au moins 2 cm entre eux pour éviter que la surface externe ne soit humide.
- Prévoir un espace d'au moins 150 mm au-dessus de votre appareil. Ne rien placer au-dessus de votre appareil.
- Les pieds réglables avant doivent rester stables dans une hauteur appropriée afin de permettre à votre réfrigérateur d'être stable et de fonctionner correctement. Vous pouvez régler les pieds en les tournant en sens horaire (ou dans le sens contraire). Ceci doit être fait avant la disposition des aliments dans le réfrigérateur.
- Avant d'utiliser votre réfrigérateur, nettoyez toutes ses parties avec de l'eau chaude contenant une cuillerée de café de bicarbonate de sodium, puis rincez avec de l'eau propre et séchez. Remplacez toutes les pièces après le nettoyage.
- Ne posez pas de moquette, couverture, etc. qui pourraient empêcher la circulation d'air sous le réfrigérateur.

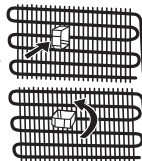

PARTIE -1: AVERTISSEMENTS GÉNÉRAUX

Avant d'utiliser votre réfrigérateur



- Si vous êtes sur le point de faire fonctionner votre réfrigérateur pour la première fois ou après l'avoir transporté, maintenez-le tout droit pendant 3 heures et branchez-le pour un fonctionnement optimal. Si vous ne procédez pas ainsi, le compresseur peut être endommagé.
- Votre réfrigérateur peut dégager une certaine odeur lorsque vous le faites fonctionner pour la première fois; cette odeur disparaîtra avec le refroidissement de votre appareil.

PARTIE -2: PARTIES ET PIÈCES DE VOTRE RÉFRIGÉRATEUR

Cet appareil n'est pas destiné à être utilisé comme un appareil encastrable.



Egg holder

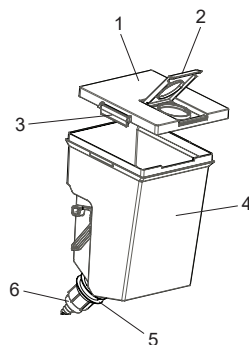
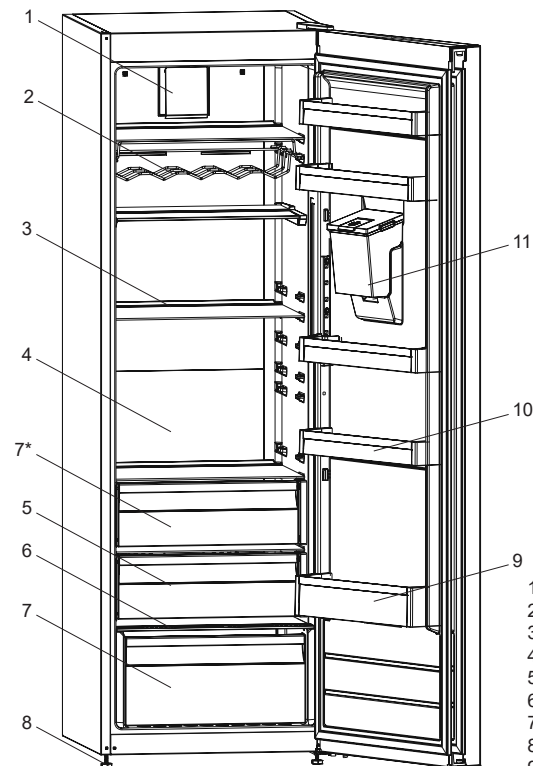

Groupe du distributeur d'eau

- 1) Couverture du réservoir
- 2) Couvercle supérieur du réservoir d'eau
- 3) Verrous latéraux du couvercle
- 4) Réservoir d'eau
- 5) Joint torique
- 6) Robinet

- 1) Ventilateur turbo *
- 2) Étagère à vin *
- 3) Clayettes du réfrigérateur
- 4) Clayette rétractable AdaptiShelf *
- 5) Compartiment **fraîcheur**
- 6) Couvercle du compartiment à légumes
- 7) Compartiments à légumes*
- 8) Pieds de mise à niveau
- 9) Porte-bouteilles
- 10) Balconnet de la porte
- 11) Réservoir d'eau *

* Dans certains modèles

Ce schéma a été dessiné dans un but informatif pour indiquer les différentes pièces et accessoires de cet appareil. Les pièces peuvent varier selon le modèle de l'appareil.

Remarques générales:

Compartiment réfrigérateur : L'utilisation la plus efficace de l'énergie est assurée dans la configuration avec les tiroirs dans la partie inférieure de l'appareil, et les étagères uniformément réparties. La position des bacs de porte n'affecte pas la consommation d'énergie.

PARTIE -2: PARTIES ET PIÈCES DE VOTRE RÉFRIGÉRATEUR

Groupe du réservoir avant

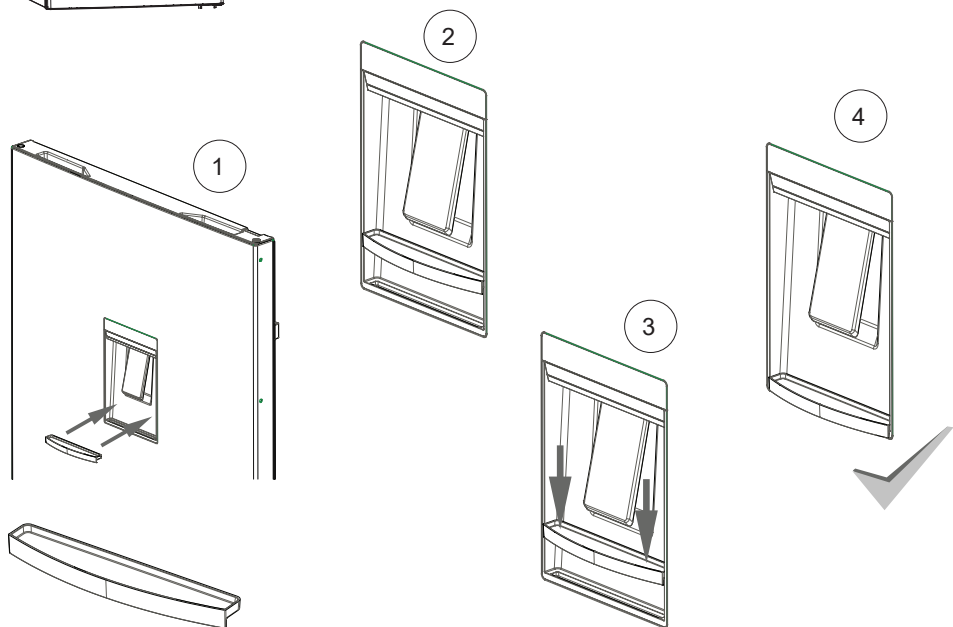
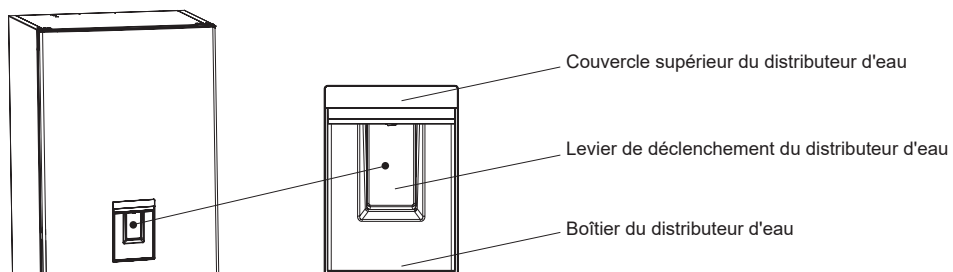

PARTIE -3: UTILISATION DE L'APPAREIL

Informations relatives à la technologie No-Frost

Les réfrigérateurs à Froid ventilé sont différents des autres réfrigérateurs statiques dans leur principe de fonctionnement.

Dans les réfrigérateurs normaux, l'humidité qui pénètre dans les réfrigérateurs en raison de l'ouverture de la porte et de l'humidité inhérente aux aliments provoque la congélation à l'arrière du conduit d'air. Pour dégivrer le gel et la glace à l'arrière du conduit d'air, vous devez de façon périodique débrancher le réfrigérateur, placer séparément les aliments qui doivent rester congelés dans un récipient refroidi. La situation est complètement différente dans les réfrigérateurs à froid ventilé. En effet, l'air sec et froid est soufflé de manière homogène dans le compartiment réfrigérateur et de manière régulière à plusieurs points au moyen d'un ventilateur. L'air froid soufflé de manière homogène et régulière entre les clayettes refroidit toutes les denrées de façon égale et uniforme, empêchant ainsi l'humidité et le gel. Par conséquent, votre réfrigérateur à Froid ventilé vous permet une utilisation facile, en plus de son énorme capacité et son aspect élégant.

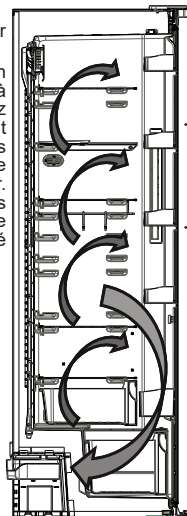

Écran électronique et utilisation

Utilisation du panneau de commande

1. Réglage de la température du réfrigérateur
2. Indicateur du mode Super refroidissement
3. Indicateur du mode Éco
4. Symbole d'alarme
5. Indicateur du mode Sécurité enfants
6. Sélecteur de mode
7. Valeur de réduction
8. Valeur d'augmentation
9. Sélecteur de la sécurité enfants

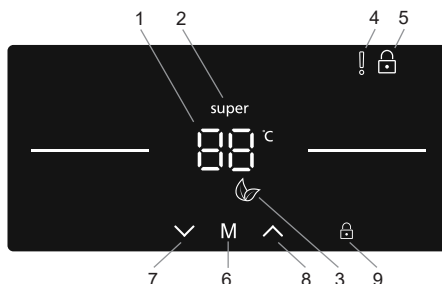

Fonctionnement du réfrigérateur

Éclairage (si disponible)

Lorsque le produit est branché pour la première fois, les lumières intérieures peuvent s'allumer avec une minute de retard en raison des tests d'ouverture.

Mode Super refroidissement

Objectif

- Pour refroidir et conserver une grande quantité d'aliments dans le compartiment réfrigérateur.
- Refroidir rapidement les boissons.

Utilisation

- Appuyez successivement sur le bouton de diminution d'intensité (bouton n° 7 du schéma du panneau de commande) jusqu'à ce que le logo de « Super refroidissement » apparaisse (n° 2)
- Une fois le mode « Super refroidissement » réglé, l'appareil émet un bip sonore pour confirmer que le mode est activé.
- Après le retentissement du bip, la température précédente du réfrigérateur apparaît à l'écran.



Pendant ce mode :

- Il est impossible de sélectionner le mode Économie lorsque le mode Super refroidissement est activé.
- Vous pouvez appuyer sur le bouton de réglage de température (n° 8) pour désactiver le mode Super refroidissement.

REMARQUE : En fonction de la température ambiante, le mode Super refroidissement est automatiquement désactivé lorsque le réfrigérateur atteint la température requise.

PARTIE -3: UTILISATION DE L'APPAREIL

Mode Économie

Objectif

Économie d'énergie. Lors des périodes d'utilisation moins fréquentes (ouverture des portes) ou lorsque vous souhaitez vous déplacer, comme prendre des vacances, le programme Éco peut fournir une température optimale tout en économisant de l'énergie.

Utilisation

- Appuyez sur le bouton Sélecteur de mode (n° 6 sur le schéma du panneau de commande) jusqu'à ce que l'icône du « Mode Éco » apparaisse (n° 3).
- Si vous n'appuyez sur aucun bouton pendant 1 seconde, le mode est réglé. Le symbole Économie clignote 3 fois.
- Après le retentissement du bip, le réglage de la température du réfrigérateur (n° 1) affiche un « E ».
- Le symbole du mode Économie et E s'allument jusqu'à la fin du mode.



Pendant ce mode :

- La température du congélateur peut être réglée, mais le réglage ne peut se faire que si le mode Éco est désactivé. Lorsque le mode Économie est désactivé, la valeur de réglage sélectionnée s'affiche et la température est modifiée.
- Le mode Super refroidissement peut être sélectionné. Cependant, en le sélectionnant, le Mode Éco est immédiatement désactivé.
- Pour désactiver le mode Éco, appuyez sur le bouton (n° 6).

Mode Économiseur d'écran

Objectif

Ce mode permet d'économiser de l'énergie en éteignant tous les éclairages du panneau de commande lorsque celui-ci est inactif.

Utilisation

- Le mode Économiseur d'écran est automatiquement activé après 30 secondes.
- Si vous appuyez sur une touche quelconque lorsque l'éclairage du panneau de commande s'éteint, les réglages de l'appareil en cours réapparaissent à l'écran pour vous donner la possibilité d'effectuer les modifications souhaitées.
- Si vous n'annulez pas le mode Économiseur d'écran ou appuyez sur une touche pendant 30 secondes, le panneau de commande reste éteint.

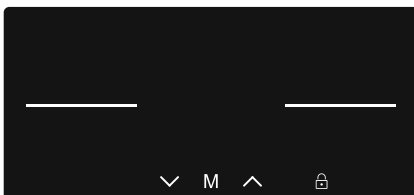

Pour désactiver le Mode Économiseur d'écran,

- Pour supprimer le mode Économie d'écran, vous devez tout d'abord appuyer sur une touche quelconque pour activer les touches, puis appuyer sur le bouton Sélecteur de mode (n° 6) et le maintenir enfoncé pendant 3 secondes.
- Pour activer le mode Économie d'écran, appuyez simultanément sur le bouton Mode pendant 3 secondes
- Pour réactiver le mode Économiseur d'écran, appuyez sur le bouton Sélecteur de mode (n° 6) et maintenez-le enfoncé pendant 3 secondes.

Fonction Sécurité enfants

Objectif

La Sécurité enfants peut être activée pour empêcher toute modification accidentelle ou involontaire des réglages de l'appareil.

Activation de la Sécurité enfants

Appuyez sur le bouton sélecteur de la Sécurité enfants (n° 9) et maintenez-le enfoncée pendant 5 secondes. Une fois le mode sélectionné, le symbole de verrouillage (n° 5) apparaît à l'écran.

Annulation de la Sécurité enfants

Appuyez sur le bouton sélecteur de la Sécurité enfants (n° 9) et maintenez-le enfoncé pendant 5 secondes.

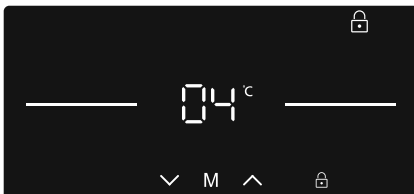

Fonction d'alarme d'ouverture de porte

Si la porte du réfrigérateur est laissée ouverte pendant plus de 2 minutes, l'appareil émet un bip sonore.

PARTIE -3: UTILISATION DE L'APPAREIL

Réglages de la température du refroidisseur

- Les utilisateurs peuvent utiliser la flèche haut ou bas (n° 7 / n° 8) pour régler la température (8, 7, 6, 5, 4, 3, 2 °C et le mode Super refroidissement).
- Si le mode Super refroidissement ou le mode Éco est activé, la température ne change pas avant l'annulation du mode.

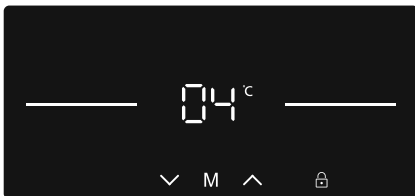

Valeurs de température recommandées pour le compartiment refroidisseur

Quand régler	Température interne (°C)
Pour le refroidissement du réfrigérateur à la puissance minimale	7°C, 8°C
En utilisation normale	4°C, 5°C, 6°C
Pour le refroidissement du réfrigérateur à la puissance maximale	2°C, 3°C

Avertissements relatifs aux réglages de température

- Vos réglages de température ne seront pas annulés en cas de panne de courant.
- Il n'est pas conseillé de faire fonctionner votre réfrigérateur dans un endroit où la température ambiante est inférieure à 10°C.
- Le réglage de la température doit être effectué en fonction de la fréquence d'ouverture des portes, la quantité d'aliments conservée dans le réfrigérateur et la température ambiante où il se trouve.
- De plus, lors de la mise en service, votre réfrigérateur peut fonctionner sans interruption pendant 24 heures en fonction de la température ambiante pour obtenir la bonne température de consigne. Évitez d'ouvrir les portes de votre réfrigérateur et d'y placer beaucoup d'aliments au cours de cette période.
- Une fonction de temporisation de démarrage ou de redémarrage de 5 minutes est appliquée dans votre réfrigérateur pour éviter que son compresseur ne soit endommagé à cause des débranchements et des branchements que vous effectuez de temps à autre, et des coupures d'électricité. Votre réfrigérateur commencera à fonctionner normalement après 5 minutes.
- Votre réfrigérateur a été fabriqué pour fonctionner à des intervalles de température ambiante conformément à la classe climatique figurant sur l'étiquette d'information.
- Cet appareil est conçu pour être utilisé à une température ambiante comprise entre 10°C et 43°C.

Classes climatiques et signification :

T (tropical) : L'appareil est destiné à être utilisé à des températures ambiantes comprises entre 16 °C et 43 °C.

ST (subtropical) : L'appareil est destiné à être utilisé à des températures ambiantes comprises entre 16 °C et 38 °C.

N (tempéré) : L'appareil est destiné à être utilisé à des températures ambiantes comprises entre 16 °C et 32 °C.

SN (Tempéré étendu) : L'appareil est destiné à être utilisé à des températures ambiantes comprises entre 10 °C et 32 °C.

Indicateur de température

Pour vous aider au bon réglage de votre appareil nous avons équipé votre réfrigérateur d'un indicateur de température, celui-ci étant placé dans la zone la plus froide.

Pour la bonne conservation des denrées dans votre réfrigérateur et notamment dans la zone la plus froide, veillez à ce que, sur l'indicateur de température, le logo « OK » apparaisse. Si « OK » n'apparaît pas, la température est mal réglée.

L'indication "OK" est visible lorsque la température est correctement réglée. La pastille noire devient alors verte foncée, laissant apparaître le "OK" en noir. Celui-ci est difficilement visible si l'indicateur de température est mal éclairé. La bonne lecture est facilitée s'il est correctement éclairé.

A chaque modification du dispositif de réglage de température, attendez la stabilisation de la température à l'intérieur de l'appareil avant de procéder si nécessaire, à un nouveau réglage. Ne modifiez la position du dispositif de réglage de température que progressivement et attendez au moins 12 heures avant de procéder à une nouvelle vérification et à une éventuelle modification.

NOTE: Après chargement de l'appareil de denrées fraîches ou après ouvertures répétées (ou ouverture prolongée) de la porte, il est normal que l'inscription "OK" n'apparaisse pas dans l'indicateur de réglage de température.

Emplacement des denrées

Zone la plus froide



Vous obtiendrez une meilleure conservation de vos aliments si vous les placez dans la zone de froid convenant le mieux à leur nature. La zone la plus froide se situe juste au-dessus du bac à légumes.

Le symbole ci-contre indique l'emplacement de la zone la plus froide de votre réfrigérateur. La zone la plus froide du compartiment réfrigérateur est délimitée par les autocollants collés sur le côté gauche de la paroi.

La limite supérieure de la zone la plus froide est indiquée par la base inférieure de l'autocollant (pointe de la flèche). La clayette supérieure de la zone la plus froide doit être au même niveau que la pointe de la flèche. La zone la plus froide se situe en-dessous de ce niveau.

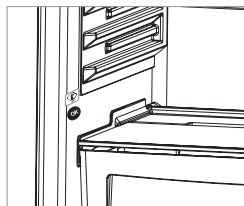

PARTIE -3: UTILISATION DE L'APPAREIL

Accessoires

Zero Degree Zone (Dans certains modèles)

Garder des aliments dans le compartiment fraîcheur au lieu du compartiment réfrigérateur ou congélateur permet aux aliments de conserver leur fraîcheur et leur saveur plus longtemps tout en préservant leur apparence fraîche. Si le compartiment fraîcheur devient encrassé, retirez-le et lavez-le avec de l'eau.

(L'eau gèle à 0 °C, mais les aliments contenant du sel ou du sucre nécessitent une température plus basse pour geler.)

Il est commun d'utiliser ce compartiment plus froid pour conserver du poisson cru, du riz, etc...

Ne placez pas dans ce compartiment d'aliments que vous souhaitez congeler ou de bacs à glaçons.

Retirez la tablette la plus froide

- Tirez sur le compartiment fraîcheur vers vous en la faisant glisser sur ses rails.
- Tirez le compartiment fraîcheur vers le haut pour la faire sortir des rails.

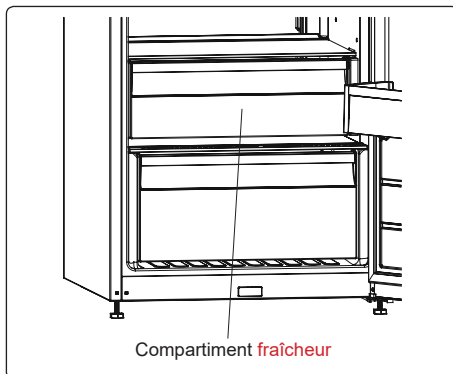

Curseur d'humidité

Lorsque le curseur d'humidité est en position fermée, il permet aux fruits et légumes frais de se conserver plus longtemps.

Si le compartiment à légumes est plein, le curseur situé à l'avant du compartiment à légumes doit être ouvert. De cette façon, l'air dans le compartiment à légumes et le niveau d'humidité seront contrôlés, pour une meilleure durée de conservation.

Si vous remarquez de la condensation sur la tablette en verre, réglez le curseur en position ouverte.

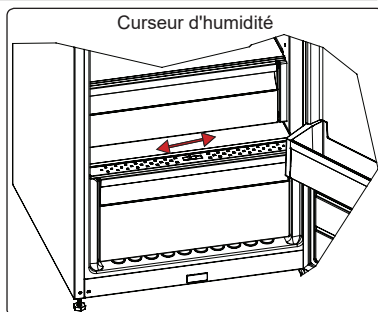

Balconnet réglable AdaptiLift (Dans certains modèles)

Six réglages de hauteur différents peuvent être effectués par le balconnet réglable AdaptiLift pour servir de zones de stockage selon vos besoins.

Pour changer la position du du balconnet AdaptiLift, tenez-le par le bas et tirez les boutons situés du côté balconnet dans le sens de la flèche (Fig. 1)

Positionnez le balconnet à la hauteur souhaitée en le déplaçant vers le haut ou vers le bas.

Une fois la position souhaitée pour le balconnet atteinte, relâchez les boutons situés sur les côtés du balconnet (Fig. 2) Avant de relâcher le balconnet, déplacez-le vers le bas pour vous assurez qu'il est fixé.

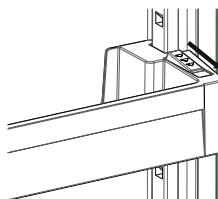

Fig.1

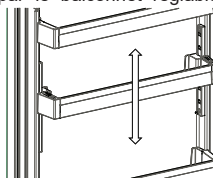

Fig.2

Remarque: Pour régler en hauteur le balconnet chargé, tenez-le par le bas. Autrement, elle peut se détacher des rampes en raison de son poids. Par conséquent, le balconnet ou les rampes peuvent être endommagés.

Clayette rétractable AdaptiShelf (Dans certains modèles)

Le mécanisme AdaptiShelf permet d'augmenter l'espace de stockage d'un simple geste.

- Pour couvrir la tablette en verre, poussez-la. (Fig. 1)
- Vous pouvez charger votre nourriture comme vous le souhaitez dans l'espace résultant. (Fig. 2)
- Pour remettre la clayette à sa position initiale, tirez-la vers vous. (Fig. 1)

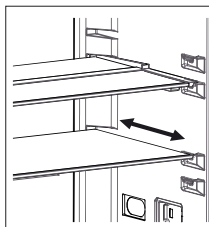

Fig. 1



Fig. 2

Les descriptions visuelles et textuelles sur la section des accessoires peuvent varier selon le modèle de votre appareil.

PARTIE -3: UTILISATION DE L'APPAREIL

Nettoyage

- Débranchez l'appareil de la prise de courant avant le nettoyage.
- Ne nettoyez pas l'appareil en y versant de l'eau.
- Vous pouvez nettoyer l'intérieur et l'extérieur de votre appareil périodiquement à l'aide d'une solution de bicarbonate de soude et de l'eau savonneuse tiède.
- Nettoyez les accessoires séparément avec de l'eau et du savon. Ne les nettoyez pas dans la machine à laver.
- N'utilisez jamais des produits inflammables, explosifs, ou corrosifs comme le diluant, le gaz, ou l'acide.
- Le condenseur (la pièce à ailettes noire se trouvant à l'arrière) doit être nettoyée à l'aide d'un aspirateur ou d'une brosse au moins une fois par an. Ceci permettra à votre congélateur pour fonctionner plus efficacement et vous permettra d'économiser de l'énergie.

Nettoyage du bac d'évaporation

Votre réfrigérateur se dégivre automatiquement. L'eau produite par le dégivrage coule vers le bac d'évaporation en passant par le point de collecte d'eau, et s'évapore.

Remplacez les LED utilisés pour l'éclairage

Pour remplacer les LED utilisées pour l'éclairage, contactez un service agréé.

PARTIE -4: DISPOSITION DES ALIMENTS

- Pour empêcher l'humidité et les odeurs, mettre les aliments dans des récipients fermés.
- Ne jamais placer des aliments chauds dans le réfrigérateur. Les aliments chauds doivent d'abord refroidir à température ambiante et placés dans le réfrigérateur de manière à permettre une circulation d'air convenable.
- Faire bien attention que les paquets ou les récipients ne touchent pas la paroi arrière pour éviter que le givre ne se forme et que les emballages s'y collent. Ne pas ouvrir trop souvent la porte du réfrigérateur.
- Disposez les denrées facilement périssables, telles que la viande, le poisson et les produits laitiers dans la partie inférieure du réfrigérateur. Cette partie est la plus froide et assurera les meilleures conditions de conservation. Les fruits et les légumes peuvent être placés dans le bac à légumes sans être emballés.
- Pour des conditions de travail normales, il suffit de régler la température de votre réfrigérateur à +4 °C.
- La température du compartiment réfrigérateur doit être entre 0°C et 8°C. En dessous de 0°C, les aliments gèleront. Au dessus de 8°C, la charge bactérienne augmentera et les aliments se détérioreront rapidement.
- Ne mettez pas immédiatement les aliments chauds dans le réfrigérateur, mais laissez-les refroidir hors du réfrigérateur. Les aliments chauds font augmenter la température de votre réfrigérateur et peuvent provoquer une intoxication alimentaire et une altération inutile des aliments.
- La viande, le poisson, etc. doivent être conservés dans le compartiment le plus froid et le compartiment des légumes est préférable pour ranger les légumes. (si disponible)
- Pour éviter la contamination croisée, les produits à base de viande et les fruits et légumes ne doivent pas être rangés ensemble.
- Les aliments doivent être placés au réfrigérateur dans des récipients fermés ou couverts pour éviter l'humidité et les odeurs.

PARTIE -5: INVERSION DE LA PORTE

- Il n'est pas possible de changer le sens d'ouverture de la porte de votre réfrigérateur lorsque des poignées sont installées sur la porte.
- Toutefois, il est possible de modifier le sens d'ouverture de la porte sur les modèles sans poignée.
- Si le sens d'ouverture de porte de votre réfrigérateur peut être changé, vous devez contacter le service autorisé le plus proche pour les travaux.

PARTIE -6: AVANT D'APPELER LE SERVICE APRÈS-VENTE

Lire les avertissements ;

Lorsque la température des compartiments réfrigérateur atteint des niveaux inappropriés ou en cas de problème survenu dans l'appareil, votre réfrigérateur vous le signale aussitôt. Vous pouvez avoir accès à ces avertissements à partir de l'afficheur.

TYPE D'ERREUR	SIGNIFICATION	MOTIF	SOLUTION
E01	Avertissement du capteur		Contactez le service d'assistance Sharp dès que possible.
E02	Avertissement du capteur		Contactez le service d'assistance Sharp dès que possible.
E03	Avertissement du capteur		Contactez le service d'assistance Sharp dès que possible.

PARTIE -6: AVANT D'APPELER LE SERVICE APRÈS-VENTE

TYPE D'ERREUR	SIGNIFICATION	MOTIF	SOLUTION
E06	Avertissement du capteur		Contactez le service d'assistance Sharp dès que possible.
E07	Avertissement du capteur		Contactez le service d'assistance Sharp dès que possible.
E08	Avertissement de basse tension	La puissance électrique de l'appareil est passée en dessous de 170 W.	- Cet avertissement n'indique pas une panne de l'appareil. En effet, l'erreur permet d'éviter des dommages au compresseur. - Vous devez augmenter la tension jusqu'aux niveaux requis Si cet avertissement persiste, contactez le service d'assistance Sharp dès que possible.
E10	Le compartiment réfrigérateur n'est pas suffisamment froid	Ce phénomène peut se produire : - À la suite à une panne de courant de longue durée ; - Après que des aliments chauds ont été placés dans le réfrigérateur.	1. Réglez la température du réfrigérateur aux valeurs plus froides ou réglez la super réfrigération. Vous pourrez ainsi supprimer le code d'erreur une fois la température requise atteinte. Gardez les portes fermées afin de réduire le temps nécessaire pour atteindre la bonne température. 2. Dégagez l'emplacement à l'avant des trous du canal d'évacuation d'air et évitez de placer les aliments près du capteur. Si cet avertissement persiste, contactez le service d'assistance Sharp dès que possible.
E11	Le compartiment réfrigérateur est trop froid	Divers	1. Vérifiez si le mode Super refroidissement est activé. 2. Baissez la température du compartiment réfrigérateur 3. Vérifiez si les orifices sont dégagés Si cet avertissement persiste, contactez le service d'assistance Sharp dès que possible.

Si votre réfrigérateur ne fonctionne pas ;

- Y a-t-il coupure de courant ?
- La fiche a-t-elle été bien branchée dans la prise?
- Le fusible de la prise sur laquelle la fiche est branchée ou le fusible principale a-t-il explosé?
- La prise est-elle endommagée? Pour vérifier, branchez votre réfrigérateur à une prise pour voir si tout fonctionne normalement.

Si votre réfrigérateur émet des bruits ;

Bruits normaux

Bruit de craquement (craquement de la glace) :

- Ce bruit se fait entendre pendant le processus de dégivrage automatique.
- Une fois que l'appareil a été refroidi et chauffé (expansions dans le matériel de l'appareil).

Petit bruit de craquement: Bruit entendu quand le thermostat active ou désactive le compresseur.

Bruit du compresseur: C'est le bruit normal du moteur. Le bruit signifie que le compresseur fonctionne normalement. Étant donné que le compresseur commence à peine à fonctionner, il peut dans un premier temps émettre des bruits pendant quelque temps.

Bruits de bouillonnement: Ce bruit se fait entendre lorsque le liquide du réfrigérant s'écoule à travers les tuyaux à l'intérieur du système.

Bruit d'écoulement d'eau: Bruit d'écoulement normal de l'eau dans le récipient d'évaporation pendant le processus de dégivrage. Ce son peut être entendu pendant le processus de dégivrage qui se fait à l'intérieur de l'appareil.

Bruit de soufflement d'air: C'est le bruit normal du ventilateur. Ce bruit peut se faire entendre à cause de la circulation de l'air dans les réfrigérateurs avec technologie sans givre à mesure que le système fonctionne normalement.

PARTIE -6: AVANT D'APPELER LE SERVICE APRÈS-VENTE

Si les bords de la carrosserie du réfrigérateur contactés par le joint de la porte sont chauds;

En été notamment (dans des climats chauds), les surfaces qui sont au contact du joint du réfrigérateur peuvent être chaudes pendant le fonctionnement du compresseur. Ce phénomène est tout à fait normal.

Si l'intérieur du réfrigérateur devient humide :

- Tous les aliments sont-ils bien emballés ? Les récipients sont-ils séchés avant d'être placés dans le réfrigérateur?
- Les portes du réfrigérateur sont-elles ouvertes trop souvent? Lorsque vous ouvrez la porte du réfrigérateur, l'humidité de l'air qui se trouve dans la pièce pénètre dans l'appareil. Si le niveau d'humidité de la pièce est particulièrement élevé, plus la porte est ouverte, plus vite l'humidité se formera.
- Il est tout à fait normal que des gouttes se forment sur la paroi arrière suite au processus de dégivrage automatique. (Dans les modèles statiques)

Si les portes ne s'ouvrent et ne se ferment pas bien :

- Les emballages de denrées empêchent-ils les portes de se fermer?
- Les compartiments de porte, les clayettes et les étagères sont-ils bien placés?
- Les joints de porte sont-ils défectueux ou usagés?
- Votre réfrigérateur repose-t-il sur un sol plat?

À propos du distributeur d'eau;

Si la quantité d'eau qui s'écoule est anormale ;

Vérifiez;

- Le réservoir est bien installé.
- Les joints du réservoir sont bien assemblés.

Si l'eau s'écoule goutte à goutte;

Vérifiez;

- Le robinet est bien installé.
- Les joints du robinet sont bien assemblés.

REMARQUES IMPORTANTES :

- Après les interruptions soudaines d'électricité ou après avoir débranché l'appareil, la protection thermique coupe temporairement l'alimentation du compresseur parce que le gaz contenu dans le système de refroidissement n'est pas encore stabilisé. Votre réfrigérateur commencera à fonctionner après 4 à 5 minutes. Vous n'avez donc pas à vous inquiéter.
- Débranchez votre réfrigérateur si vous ne comptez pas l'utiliser pendant longtemps (pendant les vacances d'été par exemple). Après dégivrage, nettoyez votre réfrigérateur et laissez la porte ouverte pour éviter l'humidité et les odeurs.
- Si vous respectez toutes les consignes ci-dessus et que le problème persiste quand-même, veuillez contacter votre service agréé le plus proche.
- L'appareil que vous venez d'acquérir a été fabriqué pour être utilisé dans un cadre domestique et ne peut servir qu'à cette fin. Il ne convient donc pas à une utilisation commerciale ou commune. Si le consommateur utilise l'appareil d'une manière qui n'est pas conforme à ces caractéristiques, nous soulignons que le producteur et le distributeur ne seront pas responsables pour toute réparation et panne pendant la période de garantie.

PARTIE -7: CONSEILS POUR ÉCONOMISER DE L'ÉNERGIE

1. Laissez toujours vos aliments refroidir avant de les stocker dans l'appareil
2. Dégélez les aliments dans les compartiments réfrigérateur, ceci aide à économiser de l'énergie.

PARTIE -8: DONNÉES TECHNIQUES

Les informations techniques figurent sur la plaque signalétique sur le côté intérieur de l'appareil et sur l'étiquette énergétique.

Le code QR présent sur l'étiquette énergétique fournie avec l'appareil contient un lien Web vers les informations relatives aux performances de l'appareil dans la base de données EPREL de l'UE.

Conservez l'étiquette énergétique à titre de référence avec le manuel d'utilisation et tous les autres documents fournis avec cet appareil.

Il est également possible de trouver les mêmes informations dans EPREL à l'aide du lien <https://eprel.ec.europa.eu> avec le nom du modèle et le numéro de produit se trouvant sur la plaque signalétique de l'appareil.

PARTIE -9: SERVICE ET ASSISTANCE À LA CLIENTÈLE

Utilisez toujours des pièces de rechange d'origine.

Lorsque vous contactez notre centre de service agréé, assurez-vous que vous disposez des données suivantes: modèle, numéro de série et indice de service.

Ces informations se trouvent sur la plaque signalétique. Sous réserve de modifications sans préavis.

Les pièces de rechange d'origine pour certains composants spécifiques sont disponibles pendant 10 ans à compter de la date de mise sur le marché de la dernière unité du modèle.

Inhoud

HOOFDSTUK -1: ALGEMENE WAARSCHUWINGEN	44
HOOFDSTUK -2: UW KOELKAST.....	48
HOOFDSTUK -3: GEBRUIK VAN UW KOELKAST.....	50
HOOFDSTUK -4: RICHTLIJNEN BEWARING ETENSWAREN	54
HOOFDSTUK -5: DEUR OMZETTEN	54
HOOFDSTUK -6: PROBLEEMOPLOSSING.....	54
HOOFDSTUK -7: TIPS VOOR ENERGIEBESPARING	56
HOOFDSTUK -8: TECHNISCHE GEGEVENS.....	56
HOOFDSTUK -9: SERVICE EN ONDERDELEN	56

Uw koelkast voldoet aan huidige veiligheidsvereisten. Incorrect gebruik kan leiden tot lichamelijk letsel of materiële schade. Om de kans op schade te vermijden lees deze handleiding aandachtig door voor eerste gebruik van uw koelkast. Deze bevat belangrijke veiligheidsinformatie voor installatie, veiligheid, gebruik en onderhoud van uw koelkast. Bewaar de handleiding voor toekomstig gebruik.





Symbol ISO 7010 W021

Waarschuwing; Gevaar voor brand / ontvlambare materialen

HOOFDSTUK -1: ALGEMENE WAARSCHUWINGEN

 **WAARSCHUWING:** Houd de ventilatieopeningen in de apparaatbehuizing of de ingebouwde structuur vrij.

 **WAARSCHUWING:** Gebruik geen mechanische apparaten of anderen middelen dan die door de fabrikant worden aanbevolen om het ontdooiingsproces te versnellen.

 **WAARSCHUWING:** Gebruik geen elektrische apparaten in de voedselchappen van het apparaat, tenzij deze van het soort zijn dat wordt aanbevolen door de fabrikant.

 **WAARSCHUWING:** Het koelcircuit van de koelkast niet beschadigen.

 **WAARSCHUWING:** Zorg er bij het plaatsen van het apparaat voor dat het stroomsnoer niet verstrikt raakt of beschadigd is.

 **WAARSCHUWING:** Plaats geen draagbare stopcontacten of verlengsnoeren achter het apparaat.

 **WAARSCHUWING:** Om gevaar door instabiliteit van het apparaat te voorkomen moet het in overeenstemming met de instructies worden vastgezet.

 Als uw apparaat de koelvloeistof R600a bevat (u ziet dit in de informatie op het etiket op de koelkast), moet u tijdens vervoer en installatie heel voorzichtig zijn om te voorkomen dat de koelelementen van het apparaat beschadigen. R600a is wel een milieuvriendelijk en natuurlijk gas. Maar omdat het explosief is, moet u de ruimte waar het apparaat wordt geplaatst een paar minuten ventileren en open vuur weg houden, voor het geval dat door beschadiging van de koelelementen gas lekt.

* Tijdens het dragen en plaatsen van de koelkast moet het koelgascircuit niet beschadigd worden.

* Bewaar geen explosieve substanties zoals spuitbussen met ontvlambaar drijfgas in dit apparaat.

* Dit apparaat is bestemd voor huishoudelijk gebruik of soortgelijke toepassing, zoals;

HOOFDSTUK -1: ALGEMENE WAARSCHUWINGEN

- personeelskeukens in winkels, kantoren en andere bedrijfsomgevingen,
 - boerderijen en gasten in hotels, motels of andere verblijfsomgevingen,
 - omgevingen voor overnachting met ontbijt,
 - catering en soortgelijke niet-commerciële toepassingen.
- * Als de stekker van de koelkast niet past in het stopcontact moet deze omgevaarte voorkomen vervangen worden door de fabrikant, zijn serviceagent of soortgelijk gekwalificeerd persoon.
- * Dit apparaat is niet bedoeld voor gebruik door personen (inbegrepen kinderen) met gereduceerde fysieke, zintuiglijke of mentale capaciteiten, of een gebrek aan ervaring en kennis, tenzij ze onder toezicht staan of instructies kregen betreffende het gebruik van het apparaat door een persoon die verantwoordelijk is voor hun veiligheid. Kinderen moeten onder toezicht staan om ervoor te zorgen dat ze niet spelen met het apparaat.
- * De stroomkabel van uw koelkast is van een speciale geaarde stekker voorzien. Deze stekker dient met een speciaal geaard stopcontact worden gebruikt met een waarde van minimaal 16 ampères. Als u niet over een dergelijk stopcontact in uw huis beschikt, dient u deze door een gekwalificeerde elektricien te laten aanleggen.
- * Dit apparaat kan worden gebruikt door kinderen vanaf 8 jaar en personen met gereduceerde fysieke, zintuiglijke of mentale capaciteiten, of een gebrek aan ervaring en kennis, mits ze onder toezicht staan of instructies kregen betreffende het veilige gebruik van het apparaat en de gevaren ervan inzien. Laat kinderen niet spelen met het apparaat. Kinderen mogen zonder toezicht geen reinigings- en gebruikersonderhoudswerkzaamheden uitvoeren.
- * Kinderen tussen de 3 en 8 jaar oud mogen koelapparaten in- en uitruimen. Kinderen zijn niet toegestaan reinigings- of onderhoudswerkzaamheden voor gebruikers op het apparaat uit te voeren. Zeer jonge kinderen (tussen de 0

en 3 jaar oud) mogen het apparaat niet gebruiken. Jonge kinderen (tussen de 3 en 8 jaar oud) mogen het apparaat niet gebruiken, mits ze onder voortdurend toezicht staan. Oudere kinderen (tussen de 8 en 14 jaar oud) en kwetsbare personen mogen het apparaat op veilige wijze gebruiken als ze onder geschikt toezicht staan of instructies hebben gekregen over de gebruik van het apparaat. Zeer kwetsbare personen mogen het apparaat niet gebruiken mits ze onder voortdurend toezicht staan.

- * Als het stroomsnoer beschadigd is, moet deze om gevaar te voorkomen vervangen worden door de fabrikant, zijn serviceagent of soortgelijk gekwalificeerd persoon.
- * Dit apparaat is niet bedoeld voor gebruik op hoogtes van boven de 2000 m.

Om aantasting van voedsel te voorkomen, dient u de volgende instructies in acht te nemen:

- * Het langere perioden openen van de deur kan een aanzienlijke temperatuurstijging veroorzaken in de schappen van het apparaat.
- * Reinig oppervlakken die in contact komen met voedsel en toegankelijke afvoersystemen regelmatig.
- * Bewaar rauw vlees en vis in geschikte schalen in de koelkast, zodat deze niet in contact komen met ander voedsel of hierop kunnen lekken.
- * Vriesvakken met twee sterren zijn geschikt voor het bewaren van diepvriesproducten, en het bewaren of maken van ijs of ijsblokjes.
- * Vriesvakken met een, twee of drie sterren zijn niet geschikt voor het invriezen van vers voedsel.
- * Als het koelapparaat lange perioden leegstaat, schakel het dan uit, laat het ontdooien, maak het schoon en droog, en laat de deur open om te voorkomen dat er binnenin het apparaat schimmelvorming optreedt.

Als de waterdispenser beschikbaar is ;

- * Reinig waterreservoirs als deze gedurende 48 uur niet zijn gebruikt; spoel het watersysteem dat op een watertoevoer is aangesloten als er 5 dagen niet getapt is.

HOOFDSTUK -1: VEILIGHEIDSINSTRUCTIES

Verwijdering

- Alle gebruikte verpakkingen en materialen zijn milieuvriendelijk en kunnen gerecycled worden. Verwijder verpakkingen op een milieuvriendelijke manier. Neem contact op met uw plaatselijke autoriteiten voor verder details.
- Bij verwijdering van het apparaat, knip de voedingskabel af en vernietig de stekker en kabel. Saboteer het deurslot zodat kinderen niet binnenin gevangen raken.
- Een afgeknipte stekker in een 16 amp. wandcontactdoos is een ernstige gevaar (schok) voor de veiligheid. Zorg ervoor dat de afgeknipte stekker veilig verwijderd wordt.

Verwijdering van uw oude apparaat



Het symbool op het product of verpakking betekent dat het product niet als huisvuil behandeld mag worden. In plaats hiervan, moet deze bij een toepasselijke afvalinzamelingsplaats aangeboden worden voor recycling van elektrische en elektronische apparaten. Recycling van materialen helpt het behoud van natuurlijke hulpbronnen. Voor uitgebreidere informatie over recycling van dit product, neem contact op met uw plaatselijke autoriteiten, huisvuil inzameldienst of de winkel waar u het product heeft aangeschaft.

Vraag aan uw plaatselijke autoriteit over de verwijdering van de WEEE voor hergebruik, recycling en herwinningdoeleinden.

Opmerkingen:

- Lees de gebruikershandleiding aandachtig voor installatie en gebruik van uw apparaat. Wij zijn niet verantwoordelijk voor schade geleden door misbruik.
- Volg alle instructies op uw apparaat en in gebruikershandleiding op, en bewaar deze handleiding op een veilige plaats om eventuele problemen in de toekomst op te lossen.
- Dit apparaat is geproduceerd voor gebruik thuis en kan alleen worden gebruikt in huishoudelijke omgevingen en voor omschreven doeleinden. Het is niet geschikt voor commercieel of algemeen gebruik. Dergelijk gebruik zal leiden tot annulering van de garantie van het apparaat en ons bedrijf zal niet verantwoordelijk zijn voor geleden verliezen.
- Dit apparaat is geproduceerd voor huishoudelijk gebruik en is alleen geschikt voor koeling / opslag van etenswaren. Het is niet geschikt voor commercieel of algemeen gebruik en/of voor opslag van middelen anders dan etenswaren. Ons bedrijf is niet verantwoordelijk voor de verliezen opgelopen in het tegenovergestelde geval.

Veiligheidswaarschuwingen



- Verbind uw koelkast niet met de stroomvoorziening middels een verlengsnoer.
- Een beschadigde voedingskabel / stekker kan tot brand leiden of u een elektrische schok geven. Bij beschadiging moet deze vervangen worden, dit mag alleen uitgevoerd worden door gekwalificeerd personeel.
- De voedingskabel nooit excessief buigen.
- Raak de voedingskabel / stekker nooit met natte handen aan omdat dit kan leiden tot een elektrische schok door kortsluiting.
- Wanneer de deur van de koelkast gesloten wordt, wordt een vacuüm gecreëerd. Wacht ca. 1 minuut voor de koelkast opnieuw opent.
- Deze applicatie is optioneel om de deur eenvoudig te kunnen openen. Met deze applicatie kan een lichte condensatie optreden rond deze zone en u kunt deze verwijderen.

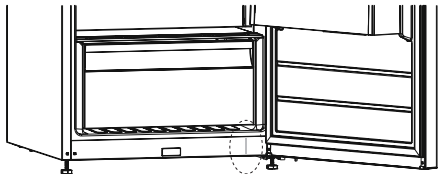

Installatie Informatie

Voor het uitpakken en verplaatsen van uw koelkast neem de tijd om u eigen te maken met de volgende punten.

- Plaats niet in direct zonlicht en op afstand van hitte bronnen zoals een radiator.
- Uw apparaat moet tenminste op een afstand staan van 50cm van fornuizen, gasovens en hitte elementen en op tenminste 5cm afstand van elektrische ovens.
- Stel uw koelkast niet bloot aan vocht of regen.
- Uw koelkast moet op tenminste 20mm afstand staan van een andere vriezer.
- Een ruimte van ten minste 15 mm is vereist aan de bovenkant van uw koelkast. Zet niet bovenop uw koelkast.
- Voor veilig gebruik is het belangrijk dat uw koelkast veilig en stabiel staat. De stelbare voeten worden gebruikt om uw koelkast waterpas te zetten. Zorg ervoor dat uw apparaat waterpas staat voordat u deze vult met etenswaren.
- Wij raden aan dat u alle schappen en lades afneemt met een doek gedompeld in warm water met een eetlepel bicarbonaat of soda voor gebruik. Na reiniging afspoelen met warme water en afdrogen.
- Installeer gebruik makend van de plastic afstandhouders, te vinden op de achterkant van het apparaat. Draai 90 graden (zoals getoond op de afbeelding). Hierdoor raakt de koeler de muur niet.
- De koelkast moet geplaatst worden tegen een muur met een vrije ruimte niet groter dan 75 mm.

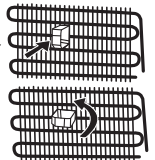

HOOFDSTUK -1: VEILIGHEIDSINSTRUCTIES

Voor gebruik van uw koelkast



- Voor installatie van uw koelkast, controleer op zichtbare schade. Installeer of gebruik uw koelkast niet wanneer deze beschadigd is.
- Bij eerst gebruik van uw koelkast, laat deze tenminste 3 uur rechtop staan voordat u de voedingskabel aansluit. Dit zorgt voor een efficiënte werking en voorkomt schade aan de compressor.
- U kunt een lichte geur opmerken wanneer u uw koelkast voor het eerste gebruikt. Dit is normaal en zal verdwijnen wanneer de koelkast begint te koelen.

HOOFDSTUK -2: UW KOELKAST

Dit apparaat is niet bedoeld te worden gebruikt als inbouwapparaat.

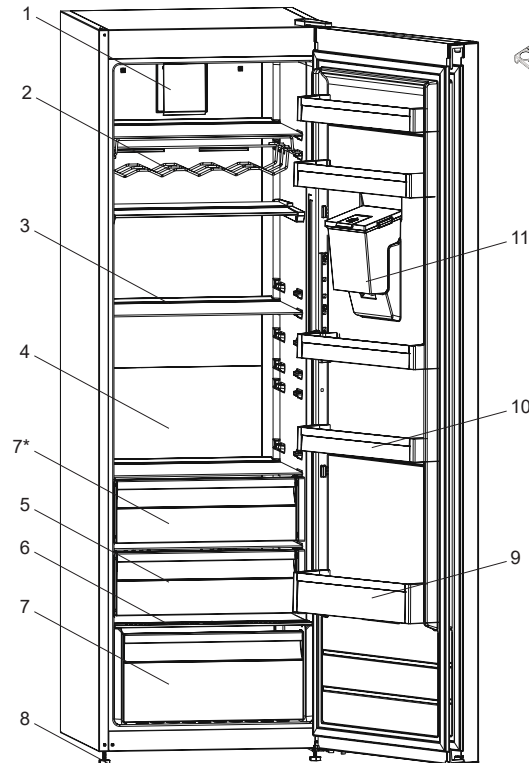

Eiholder

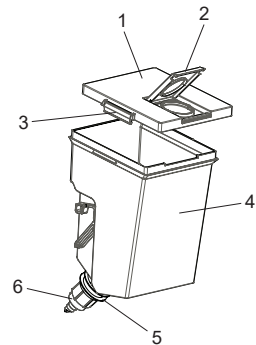

Watertank groep

- 1) Afdekplank tank
- 2) Bovenste afdekplaat van de watertank
- 3) Afdekplaatjes bevestigingen zijkant
- 4) Watertank
- 5) Pakkingsring
- 6) Detail tap
- 1) Turbo-ventilator*
- 2) Wijnrek *
- 3) Koelkastplanken
- 4) Verstelbare Plank
- 5) Koellade*
- 6) Deksel groentelade
- 7) Groentelade*
- 8) Stelvoeten
- 9) Flessenrek
- 10) Bovenste deurplank / Adapti-Lift deurschap
- 11) Watertank *

* In sommige modellen

Deze afbeelding is getekend ter informatie om de verschillende delen en accessoires van het apparaat te tonen. Onderdelen kunnen verschillen afhankelijk van het model van het apparaat.

Algemene opmerkingen

Vak voor vers voedsel (koelkast): Het meest efficiënte energiegebruik wordt gegarandeerd als de laden onderin het apparaat zijn geplaatst en de schappen gelijkmatig verdeeld zijn. De stand van de deurschappen is niet van invloed op het energieverbruik.

HOOFDSTUK -2: UW KOELKAST

Onderdelen van de waterverdeler

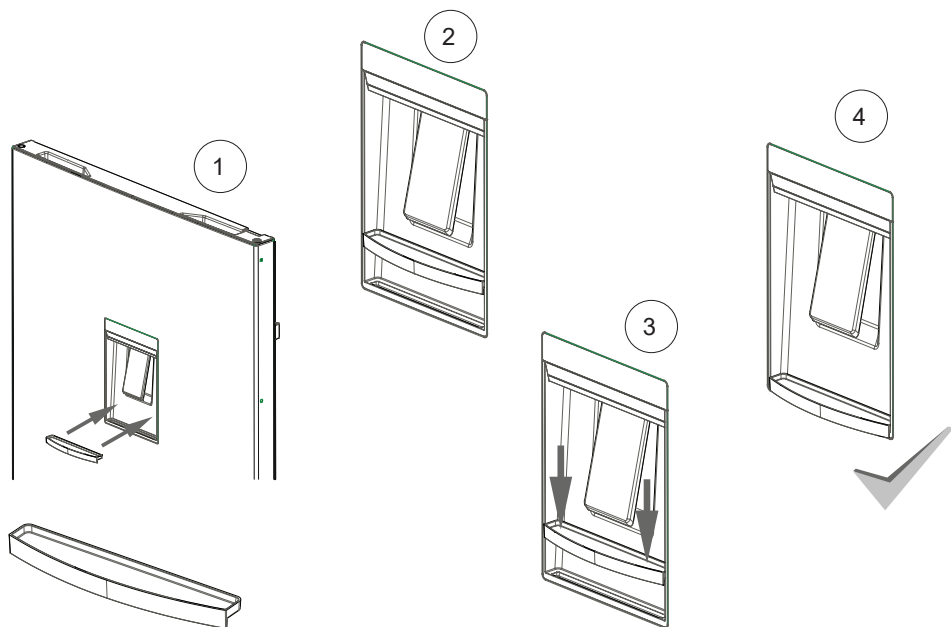
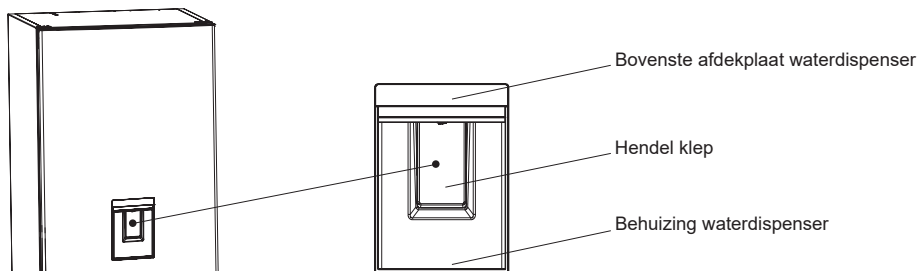

HOOFDSTUK -3: GEBRUIK VAN UW KOELKAST

Informatie over No-Frost-technologie

Nieuwe No-Frost-koelkasten verschillen in werkingsprincipe van andere statische koelkasten. In normale koelkasten veroorzaakt de vochtigheid die de koelkast door de deur binnenkomt en de vochtigheid van het voedsel dat in de achterkant van de luchtleiding bevrozing plaatsvindt. Om de rijp en het ijs in de achterkant van de luchtleiding te ontdooien, dient u de koelkast periodiek uit te schakelen en de levensmiddelen die bevroren dienen te blijven apart koud te houden. De situatie in het vriesvak van een No-Frost-koelkast is volledig anders. Door middel van een ventilator wordt droge en koude lucht vanuit verschillende punten homogeen naar de koel- en vriesgedeelten geblazen. De koude lucht wordt homogeen en gelijkmatig tussen de schappen verspreid en koelt al uw levensmiddelen gelijkmatig en uniform, waardoor vochtigheid en bevrozing wordt voorkomen. Daarom is uw nieuwe No-Frost-koelkast naast zijn enorme inhoud en stijlvolle uiterlijk eenvoudig in gebruik.

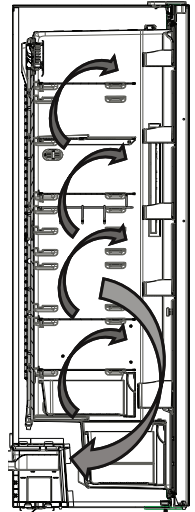

Display en bedieningspaneel

Bedieningspaneel

1. Temperatuurstelling koelkast
2. Indicator snelkoelstand
3. Indicator economische stand
4. Alarminicator
5. Kinderslotindicator
6. Modusknop
7. Waarde verlagen
8. Waarde verhogen
9. Kinderslotknop

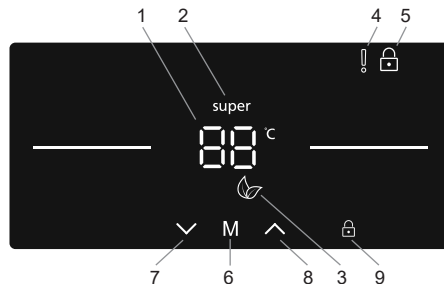

Bedienen van uw koelkast

Verlichting (indien beschikbaar)

Als het product voor het eerst op het stopcontact wordt aangesloten, kan de binnenverlichting een vertraging van 1 minuut hebben wat wordt veroorzaakt door openingstests.

Superkoelstand

Doel

- Om grote hoeveelheden voedsel in het koelvak te koelen en te bewaren.
- Om dranken snel te koelen.

Gebruik

- Druk herhaaldelijk op de verlagingsknop (#7 op het diagram van het bedieningspaneel) totdat het 'Snelkoelsymbool' (#2) verschijnt
- Als de snelkoelstand eenmaal is ingesteld, geeft het apparaat een pieptoon om te bevestigen dat de stand is ingeschakeld.
- Na de pieptoon verschijnt de originele temperatuur van de koelkast op het scherm.

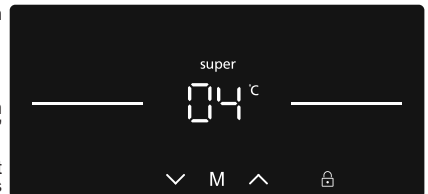

In deze stand:

- De economische stand kan niet worden gekozen als de snelkoelstand actief is.
- U kunt op de verhogingsknop voor de temperatuurstelling (#8) drukken om de snelkoelstand uit te schakelen.

OPMERKING: Afhankelijk van de omgevingstemperatuur wordt de snelkoelstand automatisch geannuleerd als de koelkast de gewenste temperatuur heeft bereikt.

HOOFDSTUK -3: GEBRUIK VAN UW KOELKAST

Economische stand

Doel

Energiebesparing. Tijdens perioden van minder regelmatig gebruik (openen van deur) of niet thuis aanwezig, zoals op vakantie zijn, kan het ecoprogramma een optimale temperatuur behouden terwijl er stroom wordt bespaard.

Gebruik

- Druk op de knop (#6 op het diagram van het bedieningspaneel) tot het pictogram 'Economische stand' verschijnt (#3).
- Als er gedurende 1 seconde geen knop wordt ingedrukt, wordt de stand ingesteld. Het ecosymbool knippert 3 keer.
- Na de pieptoon geeft de koeltemperatuurinstelling (#1) een 'E' aan.
- Het symbool voor de economische stand en E zullen branden tot de stand wordt beëindigd.



In deze stand:

- De koeltemperatuur kan worden aangepast, alleen wordt de aanpassing pas doorgevoerd als de economische stand wordt geannuleerd. Als de economische stand wordt geannuleerd, wordt de gekozen instelling geactiveerd en wordt de temperatuur aangepast.
- De snelkoelstand kan worden geselecteerd, maar indien u deze kiest wordt de economische stand onmiddellijk geannuleerd.
- De economische stand kan worden geannuleerd door te drukken op knop (#6).

Screensaverstand

Doel

Deze stand bespaart energie door alle verlichting van het bedieningspaneel uit te schakelen als het paneel inactief is.

Gebruik

- De screensaverstand wordt na 30 seconden automatisch geactiveerd.
- Als u op een willekeurige toets drukt wanneer de lampjes van het bedieningspaneel uit zijn, verschijnen de actuele instellingen weer op het scherm. U kunt vervolgens elke gewenste verandering uitvoeren.
- Als u de screensaverstand niet annuleert of gedurende 30 seconden geen enkele toets indrukt, blijft het bedieningspaneel uit.



Screensaverstand deactiveren

- Om de screensaverstand te annuleren, drukt u eerst een willekeurige knop in om de knoppen te activeren en houdt u daarna de modusknop (#6) 3 seconden ingedrukt.
- Om de screensaverstand te activeren, dient u 3 seconden lang op de modusknop te drukken.
- Om de screensaverstand te heractiveren, houdt u de modusknop (#6) gedurende 3 seconden ingedrukt.

Het kinderslot

Doel

Het kinderslot kan worden geactiveerd om eventuele onvoorziene of onbedoelde wijzigingen aan de apparaatinstellingen te vermijden.

Kinderslot activeren

Houdt de kinderslotknop (#9) gedurende 5 seconden ingedrukt. Nadat de stand wordt gekozen, verschijnt het vergrendelsymbool (#5) op het display.

Kinderslot annuleren

Houdt de kinderslotknop (#9) gedurende 5 seconden ingedrukt.

Alarmpuntie deur open

Indien de koelkastdeur langer dan 2 minuten open blijft staan, geeft het apparaat een pieptoon.

Door Open Alarm Function

If fridge door is left open for more than 2 minutes, the appliance will beep.

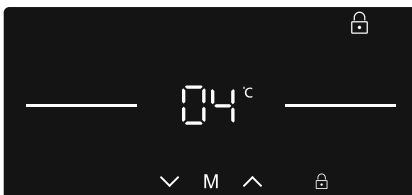

HOOFDSTUK -3: GEBRUIK VAN UW KOELKAST

Temperatuurstellingen voor koelvak

- Gebruikers kunnen daarna de verlaag- of verhoogknop (#7 / #8) gebruiken om de temperatuur (8, 7, 6, 5, 4, 3, 2 °C en superkoelstand) in te stellen.
- Indien de snelkoel- of economische stand is geactiveerd, zal de temperatuur niet wijzigen eer de stand is geannuleerd.



Aanbevolen temperatuurwaarden voor het koelvak

Wanneer aan te passen	Binnentemperatuur (°C)
Voor koelen van de koelkast bij een minimale capaciteit	8
Bij normaal gebruik	4, 5, 6
Voor koelen van de koelkast bij een maximale capaciteit	2

Waarschuwing voor instellingen temperatuur

- De omgevingstemperatuur, temperatuur van het opgeslagen etenswaren en hoe vaak de deur geopend wordt, beïnvloeden de temperatuur in de koelkast. Indien vereist, verander de temperatuurstelling.
- Het wordt niet aanbevolen de koelkast te gebruiken in omgevingen kouder dan 10°C.
- De temperatuurstelling moet worden gekozen rekening houdend met hoe vaak de deur geopend en gesloten wordt, de hoeveelheid opgeslagen etenswaren in de koelkast en de omgeving waarin en plaats waar het apparaat staat.
- Wij bevelen aan dat voor eerste gebruik van de koelkast deze gedurende 24 uur onafgebroken gebruikt wordt zodat deze geheel gekoeld is. Gedurende deze periode niet de deur van de koelkast openen of hier etenswaren in opslaan.
- Uw koelkast heeft een ingebouwde 5 minuten vertragsfunctie, ontworpen om schade aan de compressor te voorkomen. Wanneer u de koelkast op het stroom aansluit, zal deze normaal beginnen te werken na 5 minuten.
- Uw koelkast is ontworpen voor gebruik in omgevingstemperaturen tussen intervallen zoals omschreven in de standaarden, overeenkomstig de klimaatklasse getoond op het informatielabel. Het wordt niet aanbevolen de koelkast te gebruiken in omgevingen buiten de gegeven temperatuurintervallen wat betreft koefficiëntie.
- Dit apparaat is ontworpen voor gebruik in een omgevingstemperatuur tussen de 10°C - 43°C.

Klimaatklasse en betekenis:

T (tropisch): Dit koelapparaat is bedoeld voor gebruik bij omgevingstemperaturen van 16 °C tot 43 °C.

ST (subtropisch): Dit koelapparaat is bedoeld voor gebruik bij omgevingstemperaturen van 16 °C tot 38 °C.

N (matig): Dit koelapparaat is bedoeld voor gebruik bij omgevingstemperaturen van 16 °C tot 32 °C.

SN (uitgebreid matig): Dit koelapparaat is bedoeld voor gebruik bij omgevingstemperaturen van 10 °C tot 32 °C.

Temperatuur indicator

Om uw koelkast beter in te stellen, hebben wij deze voorzien van een temperatuur indicator geplaatst in het koudste gebied.

Om etenswaren beter te bewaren in uw koelkast, in het bijzonder in het koudste gedeelte, zorg er voor dat het bericht "OK" verschijnt op de temperatuur indicator. Indien "OK" niet verschijnt, betekent dit dat de temperatuur niet correct ingesteld is.

De indicator kan moeilijk afleesbaar zijn, zorg ervoor dat deze goed verlicht is. Elke keer dat de temperatuur instelling verandert wordt, wacht voordat de temperatuur gestabiliseerd is in het apparaat, indien nodig, u een nieuwe temperatuur instelt. Verander de stand van de temperatuur instelling in stappen en wacht tenminste 12 uur voordat u opnieuw controleert en een eventuele aanpassing maakt.

OPMERKING: Als gevolg van het herhaald (of langdurig) openen van de deur of het plaatsen van vers voedsel in het apparaat, is het normaal van de indicatie "OK" niet verschijnt op de temperatuur indicator. Indien er zich een abnormale opbouw van ijskristallen voor doet (onderste wand van het apparaat) in het gedeelte van de koelkast waar de verdampers zich bevindt (oververhit apparaat, hoge kamertemperatuur, frequente opening van deur), zet de instelling van de temperatuur op een lagere stand totdat de compressor weer in en uit schakelt.

Plaats etenswaren in het koudste gedeelte van de koelkast

Uw etenswaren worden beter bewaard wanneer u deze op het meest toepasselijke koelgebied plaatst. Het koudste gedeelte is net boven de crisper.

Het volgende symbool toont het koudste gedeelte van uw koelkast.

Om zeker te zijn van een lage temperatuur in dit gedeelte, zorg ervoor dat de plank ter hoogte van dit symbool is geplaatst, zoals getoond op de afbeelding. de bovengrens van het koudste gedeelte wordt weergegeven door de onderzijde van de sticker (punt van de pijl). De bovenste plank van het koudste gedeelte moet op dezelfde hoogte geplaatst zijn als de punt van de pijl. Het koudste gedeelte is onder dit niveau.

Omdat deze planken verplaatsbaar zijn, zorg er voor dat deze altijd op het zelfde niveau geplaatst zijn als de grenzen van dit gebied zoals omschreven op de sticker, om de temperaturen in dit gedeelte te garanderen.

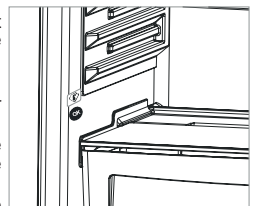

HOOFDSTUK -3: GEBRUIK VAN UW KOELKAST

Accessoires

Zero Degree Zone (In sommige modellen)

Door levensmiddelen in het chiller-gedeelte in plaats van het vries- of koelgedeelte te bewaren zorgt u ervoor dat ze hun versheid en smaak langer behouden en er verser uit blijven zien. Als de chiller-plank vies wordt, kunt u deze verwijderen en met water reinigen.

(Water bevriest bij 0 °C, maar voedingsmiddelen met zout of suiker vereisen lagere temperaturen om te kunnen bevriezen)

Over het algemeen wordt dit chiller-compartment gebruikt voor het bewaren van rauwe vis, rijst, etc...

Leg hier geen levensmiddelen op om te laten bevriezen of ijsplateaus voor het maken van ijs.

Het verwijderen van de chiller-plank

- Trek de chiller-plank eruit door deze op de rails te verschuiven.
- Til de chiller-plank daarna van de rails op.

Draaischijf voor versheid

Door de vochtigheidsregelaar dicht te houden kan vers fruit en groenten langer worden opgeslagen.

Als de groentelade geheel is gevuld, dient de draaischijf aan de voorkant van de groentelade open te staan. Indien u deze opent, zullen de temperatuur en vochtigheid dalen.

Als u condensatie op de glasplaat ziet, kunt u de vochtigheidsregelaar in de open stand zetten.

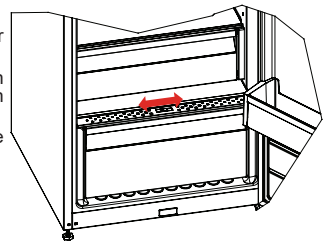
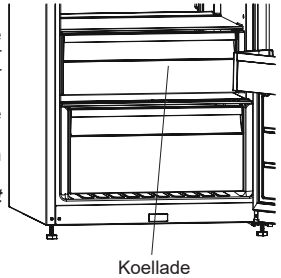

Adapti-Lift deurschap (In sommige modellen)

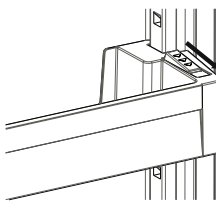

afb. 1

Met de Adapti-Lift kunt u met 6 verschillende hoogte-instellingen uw gewenste opbergschappen creëren.

De Adapti-Lift van plaats veranderen; houd de onderkant van het schap vast en trek aan de knoppen aan de zijkant van het deurschap in de richting van de pijl (afb. 1)

Plaats het deurschap op de gewenste hoogte door het op en neer te bewegen.

Als het schap op de gewenste plaats zit, laat dan de knoppen op de zijkant van het deurschap los (afb. 2). Beweeg voordat het deurschap wordt losgelaten deze op en neer om er zeker van te zijn dat het deurschap vast zit.

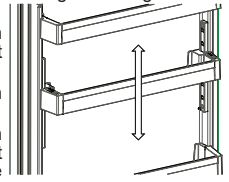

afb. 2

Opmerking: Voordat het deurschap wordt geladen, moet u het schap aan de onderkant ondersteunen. Anders zou het deurschap door het gewicht uit de rail kunnen vallen. Zo kan er schade aan het deurschap of de rail ontstaan.

Verstelbare Plank (In sommige modellen)

Het mechanisme van de VERSTELBARE plank zorgt ervoor dat de opslag met een simpele verplaatsing efficiënter kan plaatsvinden.

- Om de glazen plank in te schuiven, dient u deze te duwen. (Figuur 1)
- U kunt uw producten indelen, zoals u wenst, in de gecreëerde extra ruimte. (Figuur 2)
- Om de plank in de oorspronkelijke positie te brengen, trekt u deze naar u toe. (Figuur 1)

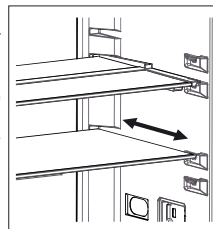

Fig. 1

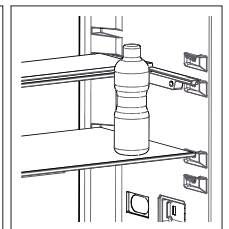

Fig. 2

Reiniging

- **Alvorens uw koelkast schoon te maken, schakel de stroomvoorziening uit en verwijder de stekker uit het stopcontact.**
- Maak uw koelkast niet schoon door er water overheen te gieten.
- Gebruik een warme vochtige doek of spons met zeep om de binnenkant van uw koelkast af te nemen.
- Verwijder voorzichtig alle planken en lades door deze naar boven of naar buiten te schuiven en reinig met zeepwater. Niet reinigen in een wasmachine of vaatwasser.
- Gebruik geen oplosmiddelen, schurende reinigingsmiddelen, glasreiniger of allesreiniger om uw koelkast schoon te maken. Dit kan leiden tot beschadiging van de plastic oppervlakken en andere onderdelen door de chemicaliën die deze bevatten.

HOOFDSTUK -3: GEBRUIK VAN UW KOELKAST

- Maak het koeler aan de achterkant van uw koelkast tenminste een keer per jaar schoon met een zachte borstel of stofzuiger.

Zorg ervoor dat uw koelkast niet op het stopcontact is aangesloten tijdens het schoonmaken.

Vervanging van LED verlichting

Indien uw koelkast LED verlichting heeft neem contact op met de SHARP help desk omdat deze vervangen moet worden door geautoriseerd personeel.

HOOFDSTUK -4: RICHTLIJNEN BEWARING ETENSWAREN

- Om opbouw van ijs tegen te tegen bewaar geen niet gesloten vloeistoffen in de koelkast.
- Laat warme of hete etenswaren afkoelen alvorens deze op te slaan. Dit vermindert het energiegebruik.
- Om opbouw van ijs te voorkomen zorg ervoor dat niets opgeslagen is dat contact maakt met de achterwand.
- Het koudste gedeelte van de koelkast is onderin. Wij bevelen aan dit gedeelte te gebruiken om etenswaren te bewaren die snel bederven, zoals vis, kant-en-klaar-maaltijden, gebakken etenswaren of melkproducten Het warmste gedeelte is de bovenste houder van de deur. Wij bevelen aan hier boter of kaas te bewaren.
- Voor normale werkomstandigheden is het voldoende de temperatuur van uw koelkast in te stellen op +4 °C.
- De temperatuur van het koelvak moet zich bevinden tussen de 0 en 8 °C, vers voedsel onder de 0 °C bevriest en rottende bacteriën vermenigvuldigen zich boven de 8 °C en bederven het voedsel.
- Zet heet voedsel niet direct in de koelkast, maar wacht tot tot het afkoelt. Heet voedsel verhoogt de temperatuur van uw koelkast en kan voedselvergiftiging veroorzaken en uw voedsel onnodig laten bederven.
- Vlees, vis e.d. dient te worden bewaard in het koelervak van voedsel en het groentevak heeft de voorkeur voor groenten (indien aanwezig).
- Om kruisbesmetting te voorkomen, moeten vleesproducten en fruit/groenten niet samen bewaard worden.
- Voedsel dient in gesloten containers of afgedekt in de koelkast te worden geplaatst om vorming van vocht en geuren te voorkomen.

HOOFDSTUK -5: DEUR OMZETTEN

Positie deur veranderen

- Afhankelijk van de koelkast in uw bezit is het mogelijk de deuren om te zetten.
- Dit is niet mogelijk waar de handvatten bevestigd zijn aan de voorkant van het apparaat.
- Indien uw model geen handvatten heeft is het mogelijk de deuren om te zetten, maar dit moet door geautoriseerd personeel uitgevoerd worden. Neem contact op met Sharp service.

HOOFDSTUK -6: PROBLEEMOPLOSSING

Als uw koelkast niet goed werkt, dan is dit mogelijk te wijten aan een klein probleem. Controleer eerst de volgende punten voordat u met een elektricien contact opneemt. Dat bespaart u tijd en geld.

SOORT STORING	BETEKENIS	WAAROM	WAT MOET U DOEN
E01	Sensorwaarschuwing		Neem zo snel mogelijk contact op met de Sharp help desk.
E02	Sensorwaarschuwing		Neem zo snel mogelijk contact op met de Sharp help desk.
E03	Sensorwaarschuwing		Neem zo snel mogelijk contact op met de Sharp help desk.
E06	Sensorwaarschuwing		Neem zo snel mogelijk contact op met de Sharp help desk.
E07	Sensorwaarschuwing		Neem zo snel mogelijk contact op met de Sharp help desk.
E08	Waarschuwing lage spanning	De toevoerstrom naar het apparaat is onder de 170 W gedaald.	<ul style="list-style-type: none">- Dit is geen apparaatstoring, deze fout helpt schade aan de compressor te voorkomen.- De spanning moet worden verhoogd tot de vereiste niveaus. Indien deze waarschuwing aanhoudt, dient er contact opgenomen te worden met een erkende monteur.

HOOFDSTUK -6: PROBLEEMOPLOSSING

SOORT STORING	BETEKENIS	WAAROM	WAT MOET U DOEN
E10	Koelgedeelte is niet koud genoeg	Dit komt waarschijnlijk voor nadat: - een lange stroomstoring plaatshad; - er warm voedsel in de koelkast is gezet.	<ol style="list-style-type: none"> 1. Stel de koeltemperatuur in op een lagere waarde of de snelkoelstand. Dit zal de foutcode moeten laten verdwijnen op het moment dat de vereiste temperatuur bereikt is. Houd de deuren gesloten om de juiste temperatuur sneller te bereiken. 2. Zorg ervoor dat het gebied voor de luchtkanaalgaten vrij is en vermijd plaatsing van voedsel nabij de sensor. <p>Indien deze waarschuwing aanhoudt, neem zo snel mogelijk contact op met de Sharp help desk.</p>
E11	Het koelgedeelte is te koud	Diverse	<ol style="list-style-type: none"> 1. Controleer of de snelkoelstand geactiveerd is 2. Verminder de temperatuur van het koelvak 3. Controleer of de ventilatiegaten vrij en niet verstopt zijn <p>Indien deze waarschuwing aanhoudt, dient er contact opgenomen te worden met een erkende monteur.</p>

Wat moet ik doen als de koelkast niet werkt?

Controleer of ;

- De stroom niet uitgevallen is;
- De hoofdschakelaar ingeschakeld is;
- De thermostaat niet in de stand “*” staat;
- De wandcontactdoos OK is; dit controleert u door daarop een ander apparaat aan te sluiten waarvan u weet dat het goed werkt;

Een verhoging van de temperatuur kan veroorzaakt worden door;

- Veelvuldig en langdurig openen van de deur
- Vullen met een grote hoeveelheid warme etenswaren
- Hoge omgevingstemperatuur
- Een storing in het apparaat.

Indien uw koelkast veel lawaai maakt;

Geluid compressor

Normaal geluid motor. Dit geluid betekent dat de compressor naar behoren werkt. De compressor kan kort meer geluid maken wanneer deze ingeschakeld wordt.

Bubbelend geluid en spetteren:

Dit geluid is het gevolg van de stroom koelvloeistof in de leidingen van het systeem.

Geluid luchtstroom:

Normaal geluid ventilator. Dit geluid kan gehoord worden in de koelkast tijdens normaal gebruik van het systeem door de circulatie van lucht.

Over de waterverdeler:

Als de waterstroom abnormaal is:

Controleer:

- Is de tank correct geïnstalleerd.
- Werden de tankpakkingen correct gemonteerd.

Bij druppelvorming:

Controleer:

- Is de kraan correct geïnstalleerd.
- Werden de kraanpakkingen correct gemonteerd.

HOOFDSTUK -6: PROBLEEMOPLOSSING

Indien vocht zich opbouwt in de koeler;

- Zijn alle etenswaren correct verpakt? Zijn alle houders afgedroogd voordat deze in de koelkast zijn geplaatst?
- Wordt de deur vaak geopend? Het vocht in de lucht stroomt in de koelkast wanneer de deur geopend wordt. De opbouw van vocht zal zich sneller voordoen wanneer de deuren vaak geopend worden, in het bijzonder in vochtige ruimtes.
- Opbouw van waterdruppels op de achterwand na automatisch ontdooien is normaal. (in statische modellen)

Indien de deur niet correct geopend en gesloten wordt;

- Belemmeren de verpakkingen van etenswaren de sluiting van de deur?
- Zijn de deuren, mandjes en ijsbak goed geplaatst?
- Zijn de rubbers van de deur stuk of gescheurd?
- Staat uw koelkast waterpas?

Aanbevelingen

- In het geval van een stroomstoring trek de stekker van het apparaat uit het stopcontact. Dit voorkomt schade aan de compressor. Wacht 5 - 10 minuten voordat u de stekker weer in het stopcontact steekt nadat de stroomstoring is verholpen. Dit voorkomt schade aan onderdelen.
- De koeleenheid van uw koelkast is verborgen in de achterwand. Hierdoor kunnen waterdruppels of ijs ontstaan op de achterkant van uw koelkast door werking van de compressor op specifieke intervallen. Dit is normaal. Het is niet nodig uw vriezer te ontdooien tenzij de opbouw van ijs overmatig is.
- Indien u de koelkast gedurende langere tijd niet gebruikt (bijv. zomervakantie) trek deze uit het stopcontact. Maak uw koelkast conform hoofdstuk 4 schoon en laat de deur open om vocht en geurtjes tegen te gaan.
- Het apparaat dat u gekocht heeft is ontworpen voor huishoudelijk gebruik en kan alleen thuis en voor aangegeven doeleinden gebruikt worden. Het is niet geschikt voor commercieel of algemeen gebruik. Indien de consument het apparaat gebruikt op een manier niet in overeenstemming met deze functies, benadrukken wij dat de fabrikant noch de dealer verantwoordelijk is voor reparaties en storingen binnen de garantietermijn.
- Indien het probleem volhoudt nadat u de instructies hierboven heeft opgevolgd, neem contact op met een geautoriseerde service verlener.

HOOFDSTUK -7: TIPS VOOR ENERGIEBESPARING

1. Laat etenswaren altijd afkoelen alvorens deze in het apparaat te plaatsen.
2. Ontdooi etenswaren in de koelkast, dit bespaart energie.

HOOFDSTUK -8: TECHNISCHE GEGEVENS

De technische informatie staat vermeld op het typeplaatje op de binnenkant van het apparaat en op het energielabel. De QR-code op het energielabel dat met het apparaat wordt geleverd, voorziet in een weblink naar de informatie die betrekking heeft op de prestaties van het apparaat in de EPREL-database.

Bewaar het energielabel ter naslagwerk bij de gebruikershandleiding en alle andere documenten die met dit apparaat zijn geleverd.

U kunt dezelfde informatie over EPREL vinden via de link <https://eprel.ec.europa.eu>, de modelnaam en het productnummer dat u aantreft op het typeplaatje van het apparaat.

Gebruik de link www.theenergylabel.eu voor gedetailleerde informatie over het energielabel.

HOOFDSTUK -9: SERVICE EN ONDERDELEN

Gebruik altijd originele reserveonderdelen.

Zorg ervoor dat u de volgende gegevens bij de hand hebt wanneer u contact opneemt met ons geautoriseerde servicecentrum: model, serienummer en service-index.

De informatie staat op het typeplaatje. Wijzigingen voorbehouden.

De originele reserveonderdelen voor sommige specifieke componenten zijn beschikbaar gedurende minimaal 7 tot 10 jaar, afhankelijk van het type component, vanaf het in de handel brengen van de laatste stuks van het model.

Bezoek onze website om:
www.sharphomeappliances.com

Índice

CAPÍTULO 1: ADVERTENCIAS GENERALES	58
CAPÍTULO 2: SU FRIGORÍFICO	62
CAPÍTULO 3: USO DEL FRIGORÍFICO	64
CAPÍTULO 4: GUÍA DE CONSERVACIÓN DE ALIMENTOS	68
CAPÍTULO 5: INVERSIÓN DE LA PUERTA	68
CAPÍTULO 6: RESOLUCIÓN DE PROBLEMAS	68
CAPÍTULO 7: DICAS PARA POU PAR ENERGIA.....	70
CAPÍTULO 8: DATOS TÉCNICOS	70
CAPÍTULO 9: INFORMACIÓN PARA EL USUARIO	70

Su frigorífico cumple los requisitos de seguridad vigentes. Un uso incorrecto puede provocar lesiones personales y daños materiales. Para evitar el riesgo de sufrir daños, lea atentamente este manual antes de usar el frigorífico por primera vez. El manual contiene importante información de seguridad sobre la instalación, la seguridad, el uso y el mantenimiento del frigorífico. Guarde este manual para poder usarlo en el futuro.





Símbolo ISO 7010 W021

Advertencia; Riesgo de incendio / materiales inflamables

CAPÍTULO 1: ADVERTENCIAS GENERALES

 **ADVERTENCIA:** Mantenga las aberturas de ventilación del frigorífico libres de toda obstrucción.

 **ADVERTENCIA:** No utilice dispositivos mecánicos u otros medios para acelerar el proceso de descongelación.

 **ADVERTENCIA:** No utilice otros aparatos eléctricos dentro del frigorífico.

 **ADVERTENCIA:** No dañe el circuito refrigerante.

 **ADVERTENCIA:** Cuando coloque el electrodoméstico, asegúrese de que el cable de alimentación no esté atrapado ni dañado.

 **ADVERTENCIA:** No coloque varios tomacorrientes portátiles ni fuentes de alimentación portátiles en la parte posterior del aparato.

 **ADVERTENCIA:** Para evitar daños personales o materiales, este electrodoméstico debe instalarse de conformidad con las instrucciones del fabricante.

 La pequeña cantidad de refrigerante utilizada en este frigorífico es R600a ecológico (un isobuteno), inflamable y explosivo si arde en un lugar cerrado.

* Al transportar y colocar el frigorífico, no dañe el circuito de gas refrigerante.

* No guarde recipientes de materiales inflamables, como aerosoles o cartuchos para rellenar extintores de incendios, cerca del frigorífico.

* Este electrodoméstico tiene una finalidad doméstica y debe utilizarse con aplicaciones similares, como las siguientes:

- cocinas de personal de tiendas, oficinas y otros entornos de trabajo;
- granjas y clientes en hoteles, moteles y otros tipos de entornos residenciales;
- entornos de tipo establecimientos de cama y desayuno;
- catering y aplicaciones no comerciales similares.

CAPÍTULO 1: ADVERTENCIAS GENERALES

- * El frigorífico requiere una alimentación de 220-240 V, 50 Hz. No debe utilizar ningún otro tipo de alimentación. Antes de conectar el frigorífico, asegúrese de que la información de la placa de identificación (tensión y carga conectada) coincida con el suministro eléctrico. Si tiene cualquier duda, consulte a un electricista cualificado.
- * Este electrodoméstico puede ser utilizado por niños a partir de 8 años y personas con capacidades físicas, sensoriales o mentales reducidas, o con falta de experiencia y conocimientos, si cuentan con supervisión o han recibido instrucciones sobre el uso del electrodoméstico de forma segura y entienden el riesgo que conlleva. Los niños no deben jugar con el electrodoméstico. La limpieza y el mantenimiento por parte del usuario no deben ser llevados a cabo por niños sin supervisión.
- * Los niños de 3 a 8 años pueden cargar y descargar aparatos frigoríficos. No se espera que los niños realicen la limpieza o el mantenimiento del aparato, no se espera que los niños muy pequeños (0-3 años) usen los aparatos, no se espera que los niños pequeños (3-8 años) usen los aparatos de manera segura a menos que se les brinde supervisión continua, los niños mayores (8-14 años) y las personas vulnerables pueden usar los aparatos de manera segura después de que se les haya dado la supervisión o instrucción apropiada con respecto al uso del aparato. No se espera que las personas muy vulnerables usen los aparatos de manera segura a menos que reciban supervisión continua.
- * Un cable o enchufe dañado puede provocar un incendio o una descarga eléctrica. Si presentara daños, debe ser sustituido, pero únicamente por personal cualificado.
- * Este aparato no está previsto para usarse a altitudes superiores a los 2000 m.

Para evitar la contaminación de los alimentos, por favor respete las siguientes instrucciones:

- * La apertura de la puerta durante largos períodos de tiempo puede provocar un aumento significativo de la temperatura en los compartimentos del aparato.
- * Limpie regularmente las superficies que puedan entrar en contacto con los alimentos y los sistemas de drenaje accesibles.
- * Almacene la carne y el pescado crudos en recipientes adecuados en el frigorífico, de modo que no estén en contacto con otros alimentos ni goteen sobre ellos.
- * Los compartimentos de dos estrellas para alimentos congelados son adecuados para almacenar alimentos pre-congelados, almacenar o hacer helados y hacer cubitos de hielo.
- * Los compartimentos de una, dos y tres estrellas no son adecuados para la congelación de alimentos frescos.
- * Si el aparato frigorífico se deja vacío durante mucho tiempo, apáguelo, descongélelo, límpielo, séquelo y deje la puerta abierta para evitar que se desarrolle moho dentro del aparato.

Si el dispensador de agua está disponible ;

- * Limpie los depósitos de agua si no se han utilizado durante 48 horas; enjuague el sistema de agua conectado a un suministro de agua si no se ha extraído agua durante 5 días.

CAPÍTULO 1: INSTRUCCIONES DE SEGURIDAD

Eliminación

- Todo el embalaje y los materiales utilizados son ecológicos y reciclables. Elimine el embalaje de forma respetuosa con el medio ambiente. Consulte al ayuntamiento para obtener más información al respecto.
- Cuando deba eliminar el electrodoméstico, corte el cable de alimentación y destruya el enchufe y el cable. Deshabilite el cierre de la puerta para evitar que los niños se queden atrapados en el interior.
- Un enchufe cortado e insertado en una toma de 16 amperios constituye un peligro grave para la seguridad (descarga). Asegúrese de que el enchufe cortado se elimine de forma segura.

Eliminación del electrodoméstico usado



Este símbolo en el producto o el embalaje indica que el producto no debe tratarse como residuo doméstico. Por el contrario, debe llevarse a un lugar de recogida de residuos en el que se reciclen equipos eléctricos y electrónicos. Los materiales de reciclaje ayudarán a conservar los recursos naturales. Para obtener información más detallada sobre el reciclaje de este producto, póngase en contacto con la autoridad local, el servicio doméstico de eliminación de residuos o la tienda en la que haya comprado el producto.

■ Pida información a su autoridad local sobre la eliminación de residuos de aparatos eléctricos y electrónicos con respecto a su reutilización, reciclaje y recuperación.

Notas:

- Lea atentamente el manual de instrucciones antes de instalar y usar el electrodoméstico. No nos hacemos responsables de los daños producidos debido a una utilización indebida.
- Siga todas las instrucciones del manual correspondiente a su electrodoméstico y guarde el manual en un lugar seguro para resolver los problemas que pudieran producirse en el futuro.
- Este electrodoméstico se ha fabricado para usarlo en hogares y únicamente se puede utilizar en entornos domésticos y con los fines indicados. No es adecuado para uso comercial o común. En caso de utilizarlo con esos fines, la garantía del electrodoméstico quedará cancelada y nuestra empresa no se hará responsable de las pérdidas que pudieran ocurrir.
- Este electrodoméstico se fabrica para utilizarlo en viviendas y únicamente es adecuado para refrigerar o almacenar alimentos. No es adecuado para uso comercial o común ni para almacenar sustancias, excepto alimentos. Nuestra empresa no se hace responsable de las pérdidas que pudieran ocurrir en caso contrario.

Advertencias de seguridad



- No conecte el frigorífico a la red eléctrica con un cable de extensión.
- Un cable o enchufe dañado puede provocar un incendio o una descarga eléctrica. Si presentara daños, debe ser sustituido, pero únicamente por personal cualificado.
- Nunca debe doblar el cable de alimentación de manera excesiva.
- Nunca debe tocar el cable o el enchufe con las manos mojadas, ya que podría sufrir una descarga eléctrica debido a un cortocircuito.
- La bomba de vacío actúa, cuando la puerta de frigorífico está cerrada. Espere durante 1 minuto para abrir de nuevo.
- Esta aplicación es opcional para facilitar la apertura de la puerta. Se puede producir algo de condensación alrededor de esa zona con esta aplicación, pero es posible eliminarla.

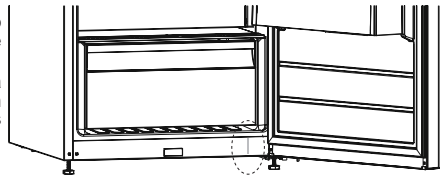

Información sobre la instalación

Antes de desembalar y manipular el frigorífico, dedique un tiempo a familiarizarse con los siguientes puntos.

- Coloque el congelador lejos de la luz directa del sol y de cualquier fuente de calor, como un radiador.
- El electrodoméstico debe situarse a 50 cm como mínimo de encimeras, hornos de gas y núcleos de calefactor, y debe situarse a 5 cm como mínimo de hornos eléctricos.
- No exponga el frigorífico a humedad o lluvia.
- El frigorífico debe colocarse a 20 mm como mínimo de otro congelador.
- Se requiere espacio libre de al menos 150 mm en la parte superior de la nevera. No coloque nada encima de su frigorífico.
- Para que su funcionamiento sea seguro, es importante que el frigorífico sea seguro y esté equilibrado. Las patas ajustables se utilizan para nivelar el frigorífico. Asegúrese de que el electrodoméstico esté nivelado antes de introducir alimentos.
- Le recomendamos que limpie todos los estantes y bandejas con un trapo humedecido con agua tibia y una cucharadita de bicarbonato sódico antes de usar el congelador. Después de limpiar el congelador, enjuáguelo con agua tibia y séquelo.
- Realice la instalación con las guías de distancia de plástico, que se pueden encontrar en la parte trasera del electrodoméstico. Gírelas 90 grados (como se indica en el diagrama). Esto evitará que el condensador entre en contacto con la pared.
- El frigorífico debe colocarse contra una pared, a una distancia de separación máxima de 75 mm.

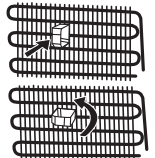

CAPÍTULO 1: INSTRUCCIONES DE SEGURIDAD

Antes de utilizar el frigorífico



- Antes de instalar el frigorífico, compruebe si presenta daños visibles. No debe instalar ni usar el frigorífico si está dañado.
- Cuando utilice el frigorífico por primera vez, manténgalo en posición horizontal durante al menos 3 horas antes de conectar la alimentación. Esto permitirá un funcionamiento eficiente y evitará daños en el compresor.
- Es posible que note un ligero olor cuando utilice su frigorífico por primera vez. Es algo perfectamente normal e irá desapareciendo a medida que el frigorífico se vaya enfriando.

CAPÍTULO 2: SU FRIGORÍFICO

Este electrodoméstico no está destinado para su uso como un electrodoméstico integrado.

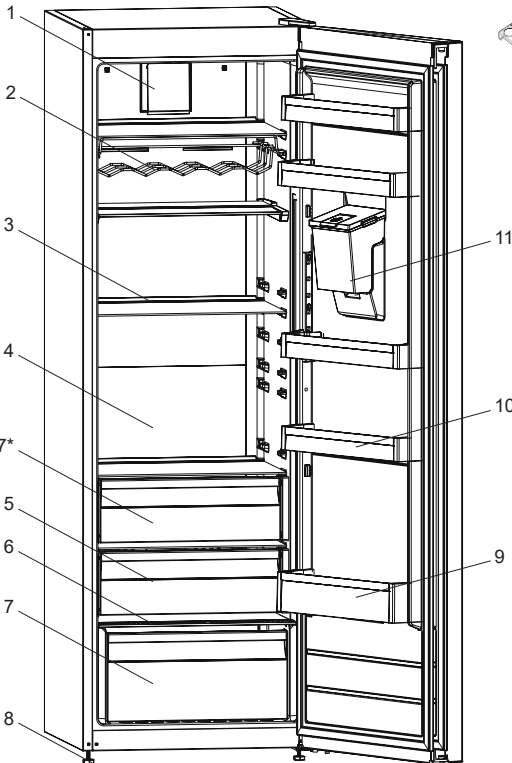

Estante para huevos

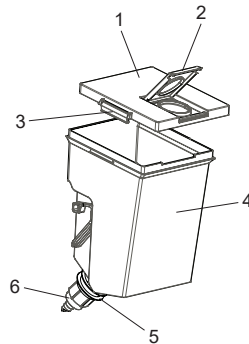

Conjunto del depósito de agua

- 1) Tapa del depósito
 - 2) Tapa superior del depósito de agua
 - 3) Tapas de bloqueo laterales
 - 4) Depósito de agua
 - 5) Anillo de junta
 - 6) Detalle del grifo
-
- 1) Ventilador turbo
 - 2) Estante del vino *
 - 3) Estantes del refrigerador
 - 4) Adapti-Shelf
 - 5) Cajón de refrigeración *
 - 6) Tapa del enfriador
 - 7) Enfriador*
 - 8) Patas de equilibrado
 - 9) Estante para botellas
 - 10) Estantes de la puerta / Estantería de puerta (Adapti-Lift)*
 - 11) Depósito de agua*

* En algunos modelos

Esta figura se ha dibujado con fines informativos para mostrar los diversos accesorios y piezas del electrodoméstico. Las piezas pueden variar según el modelo del electrodoméstico.

Notas generales:

Compartimiento de alimentos frescos (frigorífico): Se garantiza un uso más eficiente de la energía con una disposición uniforme de los cajones en la parte inferior del electrodoméstico y de los estantes, la posición de los cajones de la puerta no afecta el consumo de energía.

CAPÍTULO 2: SU FRIGORÍFICO

Conjunto del dispensador delantero de agua

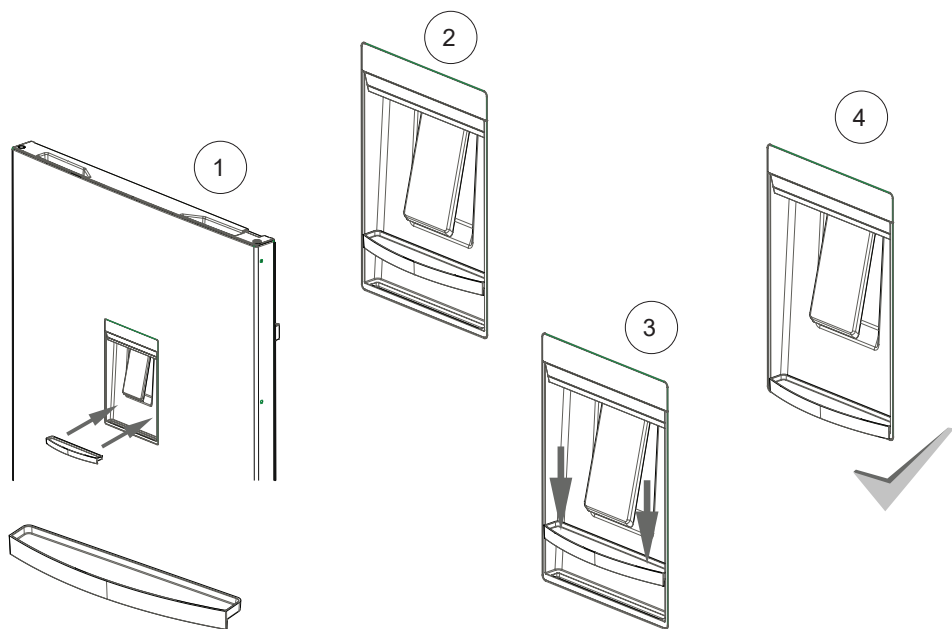
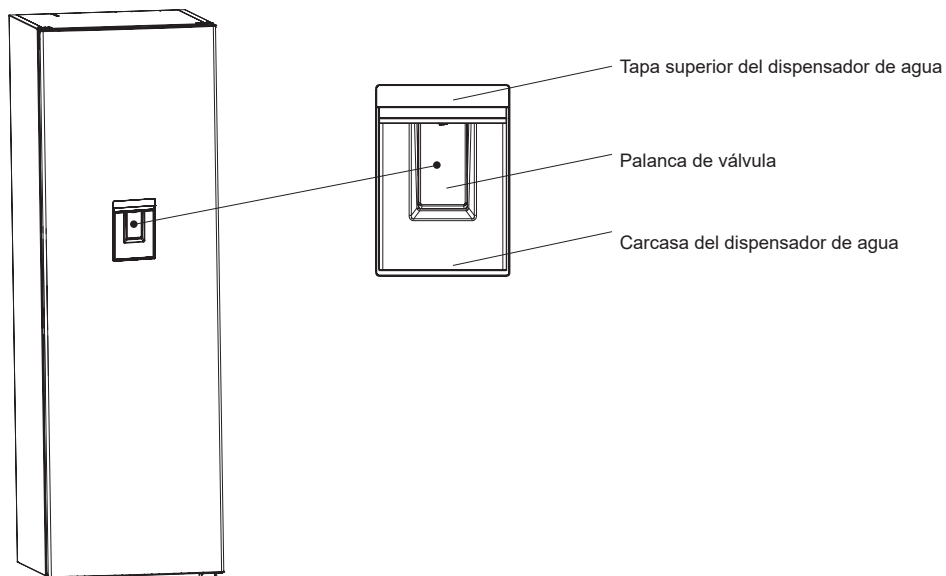

CAPÍTULO 3: USO DEL FRIGORÍFICO

Información sobre la tecnología no-frost

Los frigoríficos no-Frost nuevos son diferentes de los otros frigoríficos estáticos en cuanto a su principio de funcionamiento.

En los frigoríficos normales, la humedad que entra en ellas a través de las aperturas de la puerta y la humedad de los alimentos causa la formación de hielo en el compartimento del frigorífico. Para descongelar la escarcha y el hielo de la parte trasera del conducto del aire, se le solicitará periódicamente apagar el frigorífico, sacar los alimentos que deban permanecer congelados en un recipiente refrigerado separado. La situación es completamente diferente en los frigoríficos no-frost. El aire seco y frío entra en el compartimento del frigorífico de manera homogénea y uniforme desde diversos puntos mediante un ventilador. El aire frío dispersado de manera uniforme entre los estantes refrigera todos los alimentos por igual, evitando así la humedad y la congelación. Por lo tanto, sus nuevos frigoríficos no-Frost ofrecen facilidad de uso, aparte de su gran volumen y su diseño atractivo.

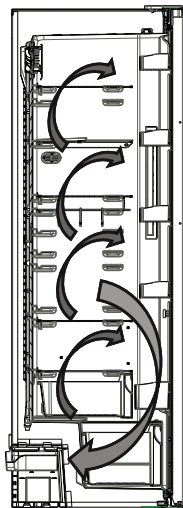

Pantalla y panel de control

Uso del panel de control

1. Ajustes de temperaturas del frigorífico
2. Indicador del modo de Súper Enfriamiento
3. Indicador del modo ECO
4. Indicador de alarma
5. Indicador del modo de bloqueo para niños
6. Modo Selector
7. Valor de disminución
8. Valor de aumento
9. Selector del bloqueo para niños

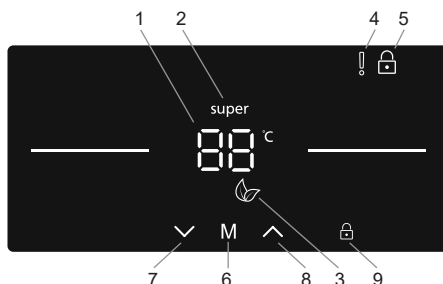

Uso del frigorífico

Iluminación (si está disponible)

Cuando el producto se enciende por primera vez, las luces interiores pueden encenderse 1 minuto más tarde debido a las pruebas de apertura.

Modo de súper refrigeración

Finalidad

- Para refrigerar y almacenar grandes cantidades de alimentos en el compartimento del frigorífico.
- Para enfriar bebidas rápidamente.

Cómo utilizarlo

- Pulse el botón decreciente (#7 en el diagrama del panel de control), repetidamente hasta que aparezca el 'Super Cool logo' (#2)
- Una vez ajustado el modo Super frío, el electrodoméstico comenzará a emitir un pitido para confirmar que el modo ha sido seleccionado.
- Después del pitido aparecerá en la pantalla la última temperatura del frigorífico.



Durante este modo:

- El modo económico no puede seleccionarse mientras esté activo el modo super frío.
- Puede presionar el botón de aumento de ajuste de temperatura (#8) para desactivar el modo de súper enfriamiento.

NOTA: Dependiendo de la temperatura ambiente, el modo de enfriamiento súper rápido se cancelará automáticamente cuando el frigorífico haya alcanzado la temperatura requerida.

CAPÍTULO 3: USO DEL FRIGORÍFICO

Modo económico

Finalidad

Ahorro energético. Durante los períodos de menor uso (apertura de la puerta) o cuando se está fuera de casa, como en el caso de vacaciones, el programa Eco puede ofrecer la temperatura óptima al mismo que ahorra energía.

Cómo utilizarlo

- Pulse el botón de selección de modo (#6 en el diagrama del panel de control) hasta que aparezca el icono 'Modo Eco' (#3).
- Si no se pulsa ningún botón durante 1 segundo, se ajustará el modo. El símbolo del modo Económico parpadeará 3 veces.
- Después del pitido del ajuste de temperatura del frigorífico (#1) mostrará una 'E'.
- El símbolo del modo económico y la E se encenderán hasta que termine el modo.



Durante este modo:

- La temperatura del frigorífico podrá ajustarse, sin embargo, el ajuste no se realizará hasta cancelar el modo Eco. Cuando se anula el modo económico, se activará el valor de ajuste seleccionado y la temperatura.
- Se puede seleccionar el modo super frío, aunque seleccionando cualquier modo se cancela el modo Eco inmediatamente.
- El modo Eco puede cancelarse pulsando el botón (#6).

Modo de salvapantallas

Finalidad

Este modo ahorra energía apagando toda la iluminación del panel de control cuando se queda el panel inactivo.

Cómo utilizarlo

- El modo de salvapantallas se activa automáticamente al cabo de 30 segundos.
- Si pulsa cualquier tecla cuando las luces del panel de control estén apagadas, reaparecerán en la pantalla los ajustes actuales del electrodoméstico para que pueda hacer cualquier cambio que desee.
- Si no cancela el modo de salvapantallas ni pulsa ninguna tecla durante 30 segundos, el panel de control permanecerá apagado.



Para desactivar el modo Salvapantallas,

- Para cancelar el modo de salvapantallas, en primer lugar pulse cualquier tecla para activar el teclado y a continuación deje pulsado el botón de selección de modo (#6) durante 3 segundos.
- Para activar el modo de ahorro de pantalla, debe pulsar simultáneamente el botón de modo durante 3 segundos.
- Para reactivar el modo Salvapantallas, pulse y mantenga pulsado el botón de selección de modo (#6) durante 3 segundos.

Función de Bloqueo para niños

Finalidad

El bloqueo para niños puede activarse para evitar cualquier cambio accidental o involuntario en los ajustes del electrodoméstico.

Activación del bloqueo infantil

Pulse y mantenga pulsado el botón de selección de bloqueo para niños (#9) durante 5 segundos. Una vez seleccionado el modo, la pantalla (#5) mostrará un candado.

Cancelación del bloqueo para niños

Pulse y mantenga pulsado el botón de selección de bloqueo para niños (#9) durante 5 segundos.

Función de alarma para la apertura de la puerta

Si la puerta del frigorífico se deja abierta durante más de 2 minutos, el electrodoméstico comenzará a emitir un pitido.

Ajustes de temperaturas más frías

- Los usuarios pueden usar el botón decreciente o creciente (#7 / #8) para ajustar la temperatura (8,7,6,5,4,3,2°C y el modo super frío).
- Si está activado el modo de súper enfriamiento, la temperatura no cambiará hasta que se cancele el modo.

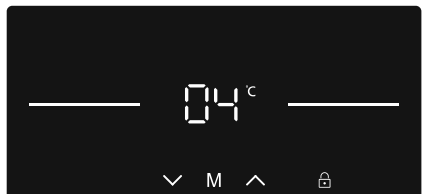
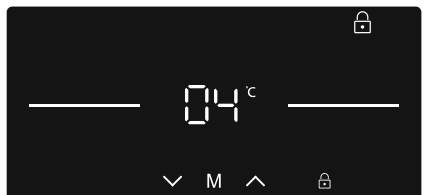

CAPÍTULO 3: USO DEL FRIGORÍFICO

Temperatura recomendada para el refrigerador

Cuándo ajustar	Temperatura interior (°C)
Para enfriar el frigorífico con una capacidad mínima	8
En uso normal	4, 5, 6
Para enfriar el frigorífico con una capacidad máxima	2

Advertencias relativas a los ajustes de temperatura

- La temperatura ambiente, la temperatura de los alimentos recién guardados y la frecuencia de apertura de la puerta afectan a la temperatura del compartimento del frigorífico. En caso necesario, cambie el ajuste de temperatura.
- No se recomienda utilizar el frigorífico en entornos con una temperatura inferior a 10 °C.
- El valor de la temperatura debe ajustarse teniendo en cuenta la frecuencia con que se abre y cierra la puerta del frigorífico, la cantidad de alimentos guardados en el frigorífico y el entorno en el que está ubicado el electrodoméstico.
- Recomendamos que la primera vez que se use el frigorífico se deje en marcha durante 24 horas seguidas para garantizar que se haya enfriado completamente. No abra la puerta del frigorífico ni introduzca alimentos durante ese periodo.
- El frigorífico tiene una función de retardo incorporada de 5 minutos, diseñada para evitar daños en el compresor. Cuando el frigorífico se conecte a la red eléctrica, empezará a funcionar con normalidad en 5 minutos.
- El frigorífico se ha diseñado para funcionar en los intervalos de temperatura ambiente indicados en las normas, de acuerdo con la clase de clima indicado en la etiqueta de información. No se recomienda que el frigorífico se utilice en entornos que queden fuera de los intervalos de temperatura indicados en términos de eficiencia de refrigeración.
- Este electrodoméstico se ha diseñado para usarlo a temperatura ambiente en un intervalo de 10°C a 43°C.

Tipo de clima y significado:

T (tropical): Este electrodoméstico de refrigeración está destinado para su uso a temperaturas ambiente que oscilan entre los 16 °C y los 43 °C.

ST (subtropical): Este electrodoméstico de refrigeración está destinado para su uso a temperaturas ambiente que oscilan entre los 16 °C y los 38 °C.

N (templado): Este electrodoméstico de refrigeración está destinado para su uso a temperaturas ambiente que oscilan entre 16 °C y 32 °C.

SN (temperatura extendida): Este electrodoméstico de refrigeración está destinado para su uso a temperaturas ambiente que oscilan entre 10 °C y 32 °C.

Indicador de temperatura

Para facilitar el ajuste del frigorífico, lo hemos equipado con un indicador de temperatura ubicado en la zona más fría.

Para conservar mejor los alimentos en el frigorífico, especialmente en la zona más fría, asegúrese de que aparezca el mensaje "OK" en el indicador de temperatura. Si no aparece "OK", esto significa que la temperatura no se ha ajustado correctamente.

Es posible que le resulte difícil ver el indicador; asegúrese de que esté iluminado correctamente. Cada vez que se cambie el dispositivo de ajuste de temperatura, espere a que se establezca la temperatura del interior del electrodoméstico antes de continuar, si es necesario, con un nuevo ajuste de la temperatura. Cambie la posición del dispositivo de ajuste de temperatura progresivamente y espere al menos 12 horas antes de iniciar una nueva comprobación y realizar un posible cambio.

NOTA: Tras abrir repetidamente la puerta (o mantenerla abierta durante mucho tiempo) o después de introducir alimentos frescos en el electrodoméstico, es normal que la indicación "OK" no aparezca en el indicador de ajuste de temperatura. Si se produjera una acumulación anómala de cristales de hielo (en la pared inferior del electrodoméstico) del compartimento del frigorífico, el evaporador (electrodoméstico sobrecargado, alta temperatura ambiente, aperturas frecuentes de la puerta), coloque el dispositivo de ajuste de temperatura en una posición más baja hasta que comiencen de nuevo los periodos de desactivación del compresor.

Guarde los alimentos en la zona más fría del frigorífico.

Los alimentos se conservarán mejor si los coloca en la zona de refrigeración más adecuada. La zona más fría se encuentra justo encima del cajón.

El símbolo siguiente indica la zona más fría del frigorífico.

Para asegurarse de que la temperatura de esta zona sea baja, asegúrese de que el estante se encuentre al nivel de este símbolo, como se indica en la ilustración.

El límite superior de la zona más fría se indica en el lado inferior del adhesivo (cabeza de la flecha). El estante superior de la zona más fría debe encontrarse al mismo nivel que la cabeza de la flecha. La zona más fría se encuentra por debajo de este nivel.

Como estos estantes pueden extraerse, asegúrese de que siempre se encuentren al mismo nivel que estos límites de zona descritos en los adhesivos, para garantizar las temperaturas de esta zona.

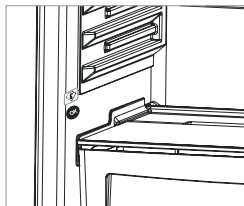

CAPÍTULO 3: USO DEL FRIGORÍFICO

Accesorios

Zero Degree Zone (En algunos modelos)

Cuando se guardan alimentos en el compartimento enfriador en lugar del compartimento del congelador o del frigorífico, los alimentos conservan su frescura y su sabor durante más tiempo, así como su aspecto fresco. Si la bandeja enfriadora se ensucia, extráigala y lávela con agua.

(El agua se congela a 0 °C, pero los alimentos que contienen sal o azúcar necesitan temperaturas más bajas para congelarse).

Por lo general, el compartimento enfriador se utiliza para pescado crudo, arroz, etc.

No coloque alimentos que desee congelar o bandejas de hielo para hacer hielo.

Extracción del estante enfriador

- Tire del estante enfriador hacia fuera, deslizándolo sobre los rieles.
- Tire del estante enfriador hacia arriba, desde el riel, para extraerlo.

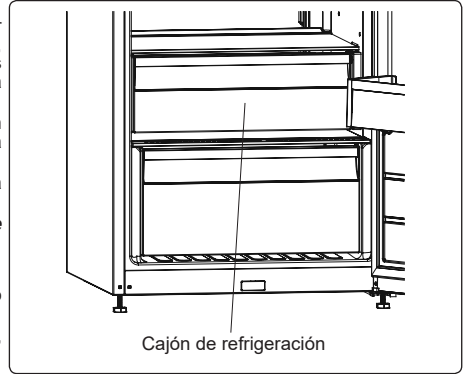

Controlador de humedad

El controlador de humedad en posición cerrada permite conservar frutas y verduras frescas durante más tiempo.

Si el cajón está totalmente lleno, se debe abrir el selector de alimentos frescos ubicado delante del cajón. De esta forma, se controlará el aire del cajón y el nivel de humedad, y los alimentos durarán más tiempo.

Si observa condensación en el estante de vidrio, debe ajustar el control de la humedad en una posición abierta.

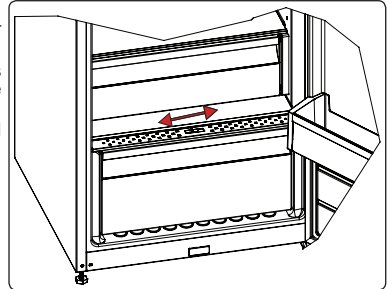

Estantería de puerta Adapti-Lift (En algunos modelos)

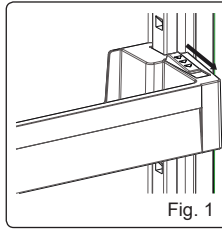

Puede realizar seis ajustes de altura diferentes para crear las zonas de almacenamiento que necesite con Adapti-Lift.

Para cambiar la posición del Adapti-Lift, coja la parte inferior de la estantería y tire de los botones laterales de la estantería de la puerta en la dirección de la flecha (Fig. 1)

Coloque la estantería de la puerta a la altura que necesite moviéndola hacia arriba y hacia abajo.

Después de obtener la posición a la que desee ubicar la estantería de la puerta, suelte los botones laterales de la estantería de la puerta (Fig. 2). Antes de soltar la estantería de la puerta, muévala hacia arriba y hacia abajo y asegúrese de fijarla.

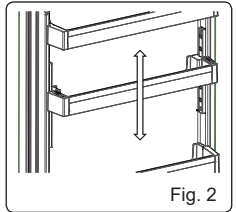

Nota: Antes de cargar la estantería móvil de la puerta, debe cogerla desde la base. De lo contrario, la estantería de la puerta podría soltarse de las guías debido al peso. Lo que provocaría daños en la estantería de la puerta o en las guías.

Adapti-Shelf (En algunos modelos)

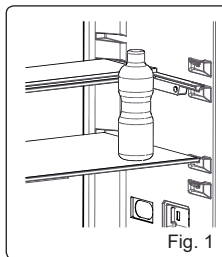

El mecanismo Adapti-Shelf proporciona espacios de almacenamiento más altos con un simple movimiento.

- Para tapar el estante de vidrio, empujelo. (Fig. 1)
- Puede cargar los alimentos como desee en el espacio extra resultante. (Fig. 2)
- Para recuperar la posición original del estante, tire de él. (Fig. 1)

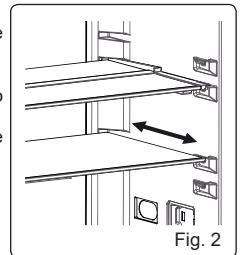

Las descripciones visuales y de texto en la sección de accesorios puede variar según el modelo de su aparato.

CAPÍTULO 3: USO DEL FRIGORÍFICO

Limpieza

- **Antes de limpiar el frigorífico, desconecte la alimentación y extraiga el enchufe de la toma de corriente.**
- No limpie el frigorífico vertiendo agua encima.
- Use un trapo humedecido con agua tibia y jabón, o una esponja, para limpiar el interior y el exterior del frigorífico.
- Extraiga con cuidado todos los estantes y cajones, deslizándolos hacia arriba o hacia fuera, y límpielos con agua y jabón. No debe lavarlas en una lavadora o un lavavajillas.
- No utilice disolventes, limpiadores abrasivos, limpiacristales o agentes limpiadores multifuncionales para limpiar el frigorífico. Esto puede provocar daños en las superficies de plástico y otros componentes debido a las sustancias químicas que contienen.
- Limpie el condensador que se encuentra en la parte trasera del frigorífico al menos una vez al año, con un cepillo suave o una aspiradora.

Asegúrese de que el frigorífico esté desenchufado cuando lo limpie.

Sustitución de la iluminación LED

Si el frigorífico tiene iluminación LED, póngase en contacto con el servicio de asistencia de Sharp, ya que el cambio solo debe ser llevado a cabo por personal autorizado.

CAPÍTULO 4: GUÍA DE CONSERVACIÓN DE ALIMENTOS

- Para reducir la acumulación de escarcha, nunca debe colocar líquidos en recipientes no sellados en el compartimento del frigorífico.
- Los alimentos tibios o calientes deben enfriarse antes de guardarlos. Esto ayuda a reducir el consumo de energía.
- Para evitar que se acumule la escarcha, asegúrese de que no haya nada en contacto con la pared trasera.
- La zona más fría del frigorífico se encuentra en la parte inferior. Recomendamos que se use esta zona para guardar los alimentos más perecederos, como pescado, comidas preparadas, productos de panadería o productos lácteos. La zona más caliente es el estante superior de la puerta. Le recomendamos que guarde aquí la mantequilla o el queso.
- Para condiciones de uso normales, bastará con ajustar la temperatura de su refrigerador a +4 °C.
- La temperatura del compartimento del frigorífico debe estar en el rango de 0 a 8 °C, los alimentos frescos por debajo de 0 °C se congelan y se pudren, la carga bacteriana aumenta por encima de 8 °C, y se estropean.
- No coloque comida caliente en el refrigerador, espere a que se enfríe. Los alimentos calientes aumentan el grado de su refrigerador y causan intoxicación alimentaria, así como el deterioro innecesario de la comida.
- La carne, el pescado, etc. deben almacenarse en el compartimento de refrigeración de la comida, y el compartimento de las verduras es preferible para las verduras. (si está disponible)
- Para evitar la contaminación cruzada, los productos cárnicos y las frutas y verduras no se deben almacenar juntos.
- Los alimentos deben colocarse en recipientes cerrados o cubiertos para evitar la humedad y los olores.

CAPÍTULO 5: INVERSIÓN DE LA PUERTA

- No es posible cambiar el sentido de apertura de la puerta a menos que las asas de estas no estén colocadas en la parte frontal.
- Solo será posible cambiar el sentido de apertura de aquellas puertas sin asas.
- Para esta operación le recomendamos contactar con el servicio técnico.

CAPÍTULO 6: RESOLUCIÓN DE PROBLEMAS

Advertencias de comprobación:

El frigorífico le avisará si las temperaturas de refrigeración están a niveles incorrectos o si se produce un problema en el electrodoméstico. Los códigos de error se visualizan en los indicadores del frigorífico.

TIPO DE ERROR	SIGNIFICADO	POR QUÉ	QUÉ HACER
E01	Advertencia del sensor		Póngase en contacto con el servicio de asistencia de Sharp lo antes posible.
E02	Advertencia del sensor		Póngase en contacto con el servicio de asistencia de Sharp lo antes posible.
E03	Advertencia del sensor		Póngase en contacto con el servicio de asistencia de Sharp lo antes posible.
E06	Advertencia del sensor		Póngase en contacto con el servicio de asistencia de Sharp lo antes posible.

CAPÍTULO 6: RESOLUCIÓN DE PROBLEMAS

TIPO DE ERROR	SIGNIFICADO	POR QUÉ	QUÉ HACER
E07	Advertencia del sensor		Póngase en contacto con el servicio de asistencia de Sharp lo antes posible.
E08	Advertencia de baja tensión	Suministre alimentación al dispositivo cuya tensión caiga por debajo de 170W.	- Esto no es un fallo del dispositivo, este error ayuda a evitar daños en el compresor. - La tensión necesita volver a aumentarse a los niveles necesarios Si persiste esta advertencia, póngase en contacto con los técnicos autorizados.
E10	El compartimento del frigorífico no está lo suficientemente frío	Es probable que suceda después: - Un fallo de potencia durante mucho tiempo. - Se ha dejado comida caliente en el frigorífico.	1. Ajuste la temperatura del frigorífico a un valor más frío o establezca el modo de Superfrío. Esto debería eliminar el código de error una vez alcanzada la temperatura necesaria. Mantenga las puertas cerradas para mejorar el tiempo transcurrido para alcanzar la temperatura correcta. 2. Vacíe la ubicación situada en la zona delantera de los orificios de los canales de los conductos de aire y evite poner alimentos cerca del sensor. 3. Si persiste esta advertencia, Póngase en contacto con el servicio de asistencia de Sharp lo antes posible.
E11	El compartimento frigorífico está demasiado frío	Varios	1. Compruebe si está activado el modo de Superfrío. 2. Reduzca la temperatura del compartimento del frigorífico 3. Compruebe que las rendijas de ventilación estén despejadas y no obstruidas Si persiste esta advertencia, póngase en contacto con los técnicos autorizados.

Qué hacer si su frigorífico no funciona ;

Compruebe que ;

- ¿Se ha producido un corte eléctrico?
- ¿El enchufe está conectado correctamente a la toma de corriente?
- ¿Se han fundido el fusible de la toma a la que está conectado el enchufe o el fusible principal?
- ¿Se ha producido algún fallo en la toma? Para comprobarlo, enchufe el frigorífico a una toma de corriente que sí esté funcionando.

Qué hacer si el frigorífico funciona mal ;

Compruebe que ;

- No ha sobrecargado el aparato.
- Las puertas están perfectamente cerradas.
- No hay polvo acumulado en el condensador.
- Hay espacio suficiente en la parte trasera.

Un aumento de temperatura puede ser provocado por:

- La apertura frecuente de la puerta durante mucho tiempo.
- La carga de grandes cantidades de alimentos calientes.
- Alta temperatura ambiente.
- Un error en los electrodomésticos.

Si el frigorífico funciona haciendo demasiado ruido:

Ruido del compresor:

Ruido normal de motor. Este ruido significa que el compresor funciona normalmente. El compresor puede hacer más ruido durante un breve espacio de tiempo cuando se activa.

Ruido de burbujas y salpicaduras:

Este ruido es provocado por el flujo del refrigerante en los tubos del sistema.

CAPÍTULO 6: RESOLUCIÓN DE PROBLEMAS

Ruido de soplado de aire:

Ruido normal de ventilador. Este ruido se puede oír en el frigorífico durante el funcionamiento normal del sistema debido a la circulación de aire.

Si se acumula humedad en el interior del frigorífico:

- ¿Todos los alimentos están envasados correctamente? ¿Los contenedores se han secado antes de colocarlos en el frigorífico?
- ¿La puerta del frigorífico se abre con frecuencia? La humedad de la habitación se introduce en el frigorífico cuando se abren las puertas. La humedad se acumulará con más rapidez si abre las puertas con más frecuencia, sobre todo si hay mucha humedad en la habitación.
- La acumulación de gotas de agua en la pared trasera después de la descongelación automática es normal (en los modelos estáticos).

Si la puerta no se abre y se cierra correctamente:

- ¿Los envases de alimentos impiden que se cierre la puerta?
- ¿Los compartimentos de la puerta, los estantes y los cajones están colocados correctamente?
- ¿Las juntas de la puerta están rotas o desgastadas?
- ¿El frigorífico se encuentra en una superficie plana?

Acerca del dispensador de agua;

Si el flujo de agua no es normal;

compruebe lo siguiente:

- Que el depósito esté bien colocado.
- Que las juntas estén montadas correctamente.

Si se producen goteos;

compruebe lo siguiente:

- Que el grifo esté bien montado.
- Que las juntas del grifo estén montadas correctamente.

Recomendaciones

- Si se corta la electricidad, desenchufe el electrodoméstico; así evitará daños en el compresor. Debe esperar 5 o 10 minutos antes de volver a enchufarlo después de que se recupere la alimentación. Esto evitará daños en los componentes.
- La unidad de refrigeración del frigorífico está oculta en la pared trasera. Por lo tanto, pueden aparecer gotas de agua o hielo en la superficie trasera del frigorífico debido al funcionamiento del compresor en intervalos específicos. Esto es normal. No es necesario descongelar a menos que haya una cantidad excesiva de hielo.
- Si no va a utilizar el frigorífico durante un largo periodo (por ejemplo, durante las vacaciones de verano), desenchúfelo. Limpie el frigorífico de acuerdo con el capítulo dedicado a la limpieza y deje la puerta abierta para evitar humedad y olores.
- Si el problema continúa tras haber seguido todas las instrucciones mencionadas anteriormente, consulte a un proveedor de servicios autorizado.

CAPÍTULO 7: DICAS PARA POU PAR ENERGIA

1. Deix e sempre os alimentos arrefecer antes de os guardar no eletrodoméstico.
2. Descongele alimentos no compartimento do frigorífico, isto ajuda a poupar energia.

CAPÍTULO 8: DATOS TÉCNICOS

La información técnica se encuentra en la placa de datos técnicos en el lado interior izquierdo del aparato y en la etiqueta de energía.

El código QR de la etiqueta energética suministrada con el aparato proporciona un enlace web a la información relacionada con el rendimiento del aparato en la base de datos de EU EPREL.

Guarde la etiqueta de energía como referencia junto con el manual de usuario y todos los demás documentos que se proporcionan con este aparato.

También puede encontrar la misma información en EPREL utilizando el enlace <https://eprel.ec.europa.eu> y el nombre del modelo y el número de producto que se encuentra en la placa de características del aparato.

CAPÍTULO 9: INFORMACIÓN PARA EL USUARIO

Utilice siempre recambios originales.

Cuando comunique con nuestro Centro de Servicio Autorizado, asegúrese de tener los siguientes datos: Modelo, Número de serie e Índice de servicio.

La información puede encontrarla en la placa de características. Sujeto a cambios sin previo aviso.

Los recambios originales de algunos componentes específicos están disponibles solamente durante los 10 primeros años desde la puesta en el mercado de la última unidad del modelo.

Conteúdos

CAPÍTULO -1: AVISOS GERAIS.....	72
CAPÍTULO -2: O SEU FRIGORÍFICO.....	76
CAPÍTULO -3: UTILIZAÇÃO DO FRIGORÍFICO.....	78
CAPÍTULO -4: GUIA DO ARMAZENAMENTO DE ALIMENTOS.....	82
CAPÍTULO -5: INVERSÃO DA PORTA.....	82
CAPÍTULO -6: RESOLUÇÃO DE PROBLEMAS.....	82
CAPÍTULO -7: DICAS PARA POUPAR ENERGIA.....	84
CAPÍTULO -8: DADOS TÉCNICOS.....	84
CAPÍTULO -9: SERVIÇO E ASSISTÊNCIA AO CONSUMIDOR.....	84

O seu frigorífico está em conformidade com as atuais exigências de segurança. O uso inadequado pode levar a lesões pessoais e danos na propriedade. Para evitar o risco de danos, leia cuidadosamente este manual antes de usar o frigorífico pela primeira vez. Ele contém importantes informações de segurança sobre a instalação, segurança, uso e manutenção do seu frigorífico. Guarde este manual para uso futuro.





Símbolo ISO 7010 W021

Aviso; Risco de incêndio/materiais inflamáveis

CAPÍTULO -1: AVISOS GERAIS

 **AVISO:** Mantenha as aberturas de ventilação do frigorífico desobstruídas.

 **AVISO:** Não use eletrodomésticos mecânicos ou outros meios para acelerar o processo de descongelação.

 **AVISO:** Não use outros eletrodomésticos elétricos dentro do frigorífico.

 **AVISO:** Não danifique o circuito de refrigeração.

 **AVISO:** Quando posicionar o aparelho, certifique-se de que o cabo de alimentação não está preso ou danificado.

 **AVISO:** Não coloque várias tomadas portáteis ou fontes de alimentação portáteis na parte traseira do aparelho.

 **AVISO:** Para evitar lesões ou danos pessoais, este eletrodoméstico deve ser instalado de acordo com as instruções do produtor.

 A pequena quantidade de refrigerante usada neste frigorífico é de R600a (um isobuteno) amigo do ambiente, que é inflamável e explosivo se for inflamado em condições fechadas.

- * Quando transportar e colocar o frigorífico, não danifique o circuito de gás refrigerador.
- * Não armazene nenhuns recipientes com materiais inflamáveis, tais como latas de spray ou cartuchos de recarga de extintores de incêndio nas proximidades do frigorífico.
- * Este eletrodoméstico foi projetado para ser usado em ambientes domésticos e aplicações semelhantes, tais como:
 - zonas de cozinha de pessoal em lojas, escritórios ou outros ambientes de trabalho
 - casas de campo e por clientes em hotéis, motéis e outro tipo de ambientes residenciais
 - bed and breakfast type environments
 - catering e aplicações semelhantes não retalhistas.

CAPÍTULO -1: AVISOS GERAIS

- * O seu frigorífico exige um fornecimento de energia de 220-240V, 50Hz. Não use nenhum outro tipo de fornecimento. Antes de ligar o seu frigorífico, verifique se a informação na placa de dados (voltagem e potência de ligação) corresponde ao fornecimento de energia. Em caso de dúvida, consulte um electricista qualificado.
- * Este eletrodoméstico pode ser usado por crianças a partir dos 8 anos e pessoas com capacidades físicas, sensoriais ou mentais reduzidas, ou falta de experiência e conhecimentos, caso lhes seja dada supervisão ou instruções relativas ao uso do eletrodoméstico de um modo seguro e compreendam o risco envolvido. As crianças não devem brincar com o eletrodoméstico. A limpeza e a manutenção do utilizador não devem ser feitas por crianças sem supervisão.
- * Crianças com idades entre 3 e 8 anos podem encher e esvaziar eletrodomésticos de refrigeração. As crianças não devem efetuar a limpeza ou a manutenção do eletrodoméstico; crianças muito pequenas (0–3 anos) não devem utilizar os eletrodomésticos; crianças pequenas (3–8 anos) apenas podem utilizar os eletrodomésticos de forma segura sob supervisão constante; crianças mais velhas (8–14 anos) e pessoas vulneráveis podem utilizar os eletrodomésticos de forma segura após terem sido supervisionadas ou recebido as instruções adequadas relativamente à utilização do eletrodoméstico. As pessoas muito vulneráveis apenas podem utilizar os eletrodomésticos em segurança sob supervisão constante.
- * Um cabo de alimentação/tomada danificado pode provocar um incêndio ou dar um choque elétrico. Quando danificado, deve ser substituído. Isto deve ser feito apenas por pessoal qualificado.
- * Este aparelho não se destina à utilização em altitudes superiores a 2000 m.

De forma a evitar que os alimentos fiquem contaminados, respeite as instruções que se seguem:

- * Manter a porta aberta durante longos períodos de tempo pode causar um aumento significativo da temperatura nos compartimentos do eletrodoméstico.
- * Efetue uma limpeza regular das superfícies que entrem em contacto com qualquer alimento e dos sistemas de drenagem acessíveis.
- * Armazene carne e peixe crus em recipientes adequados dentro do frigorífico, de forma que não entrem em contacto com os outros alimentos ou que não vertam para cima dos mesmos.
- * Os compartimentos de duas estrelas para alimentos congelados são adequados para armazenar alimentos pré-congelados, para armazenar ou fazer gelado e cubos de gelo.
- * Os compartimentos de uma, duas e três estrelas não são adequados para congelar alimentos frescos.
- * Se o frigorífico ficar vazio durante longos períodos de tempo, este deve ser desligado, descongelado, limpo e seco, sendo necessário deixar a porta aberta para evitar o aparecimento de bolor dentro do eletrodoméstico.

Se o dispensador de água encontrar-se disponível ;

- * Limpe os reservatórios de água caso não tenham sido utilizados durante 48 horas; caso não tenha sido extraída nenhuma água durante 5 dias, drene o sistema de água que está ligado ao abastecimento de água.

CAPÍTULO -1: AVISOS GERAIS

Eliminação

- Todas as embalagens e materiais usados são amigos do ambiente e recicláveis. Elimine todas as embalagens de maneira amiga do ambiente. Consulte a sua câmara municipal para mais pormenores.
- Quando o eletrodoméstico for descartado, corte o cabo de alimentação elétrico e destrua a ficha e o cabo. Desabilite o fecho da porta para evitar que crianças fiquem presas lá dentro.
- Uma ficha cortada colocada numa tomada de 16 amp é um risco sério para a segurança (choque). Certifique-se de que a ficha cortada é eliminada de forma segura.

Eliminação do seu eletrodoméstico velho



Este símbolo no produto ou embalagem significa que o produto não deve ser tratado como lixo doméstico. Pelo contrário, deve ser entregue num posto de recolha de lixo com reciclagem de equipamento elétrico e eletrónico. Os materiais reciclados ajudam a preservar os recursos naturais. Para informação mais detalhada sobre a reciclagem deste produto, contacte as autoridades locais, o serviço de eliminação de lixo doméstico ou a loja onde comprou este produto.

Peça às suas autoridades locais informações sobre a eliminação de REEE para efeitos de reutilização, reciclagem e recuperação.

Notas:

- Por favor, leia o manual de instruções com cuidado antes de instalar e usar o eletrodoméstico. Não nos responsabilizamos por riscos ocorridos por o uso indevido.
- Siga todas as instruções do seu eletrodoméstico e o manual de instruções. Guarde este manual num local seguro para resolver problemas que possam ocorrer no futuro.
- Este eletrodoméstico foi produzido para ser usado em casas particulares e só pode ser usado em ambientes domésticos e para os efeitos especificados. Não é adequado para uso comercial ou comum. Tal uso terá como consequência o cancelamento da garantia e a nossa empresa não será responsável pelas perdas ocorridas.
- Este eletrodoméstico foi produzido para ser usado em casas particulares e é adequado apenas para arrefecer / armazenar alimentos. Não é adequado para uso comercial ou comum e/ou para armazenar substâncias, exceto alimentos. Caso contrário, a nossa empresa não será responsável por perdas que possam ocorrer.

Avisos de segurança



- Não ligue o seu frigorífico à tomada de electricidade através de um cabo de extensão.
- Um cabo de alimentação/tomada danificado pode provocar um incêndio ou dar um choque elétrico. Quando danificado, deve ser substituído. Isto deve ser feito apenas por pessoal qualificado.
- Nunca dobre excessivamente o cabo de alimentação.
- Nunca toque no cabo de alimentação/ficha com as mãos molhadas, pois isto pode provocar um curto-circuito elétrico.
- Quando a porta do frigorífico é fechada, ocorre um vácuo. Aguarde 1 minuto antes de abrir novamente a porta.
- Esta aplicação é opcional para abertura fácil da porta. Com esta aplicação, pode ocorrer uma ligeira condensação nesta área que pode ser eliminada.

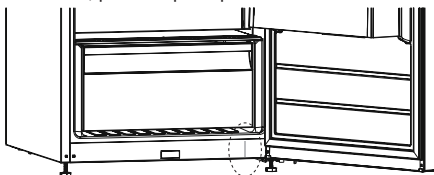

Informação de instalação

Antes de desembalar e manobrar o seu frigorífico, reserve algum tempo para se familiarizar com os seguintes pontos.

- Coloque longe de luz solar direta e de quaisquer fontes de calor, como um calorífero.
- O seu eletrodoméstico deve estar a pelo menos 50 cm de distância de fornos, fornos a gás e aquecedores, e deve estar a pelo menos 5 cm de distância de fornos elétricos.
- Não exponha o frigorífico a humidade ou chuva.
- O seu frigorífico deve ser colocado a pelo menos 20 mm de distância de outro congelador.
- É necessária uma folga de, no mínimo, 150 mm na parte superior do seu frigorífico. Não coloque nada em cima do seu frigorífico.
- Para um funcionamento seguro, é importante que o seu frigorífico esteja seguro e equilibrado. Os pés ajustáveis são usados para nivelar o frigorífico. Certifique-se de que o seu eletrodoméstico está nivelado antes de colocar quaisquer alimentos dentro dele.
- Recomendamos que limpe todas as prateleiras e tabuleiros com um pano embebido em água quente misturada com uma colher de chá de bicarbonato de sódio antes de usar. Depois de limpar, enxague com água quente e seque.
- Instale usando as guias de distância de plástico, que se encontram na parte de trás do eletrodoméstico. Gire 90 graus (como indicado no diagrama) Isto evitará que o condensador toque na parede.
- O frigorífico deve ser colocado junto a uma parede com um espaço livre que não exceda 75 mm.

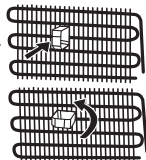

CAPÍTULO -1: INSTRUÇÕES DE SEGURANÇA

Antes de usar o seu frigorífico



- Antes de colocar o seu frigorífico, verifique se há danos visíveis. Não instale nem use o frigorífico se estiver danificado.
- Quando usar o frigorífico pela primeira vez, mantenha-o numa posição direita durante pelo menos 3 horas antes de ligar à tomada. Isto permitirá um funcionamento eficiente e evitará danos no compressor.
- Poderá notar um leve odor quando usar o frigorífico pela primeira vez. Isso é perfeitamente normal e desaparecerá assim que começar a ficar frio.

CAPÍTULO -2: O SEU FRIGORÍFICO

Este eletrodoméstico não se destina a ser encastrado.



Suporte de ovos

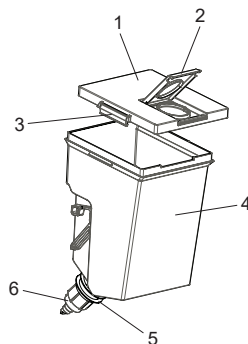

Grupo do reservatório de água

- 1) Tampa do reservatório
- 2) Tampa superior do reservatório de água
- 3) Tampas dos fechos laterais
- 4) Reservatório de água
- 5) Anel de vedação
- 6) Pormenor da torneira

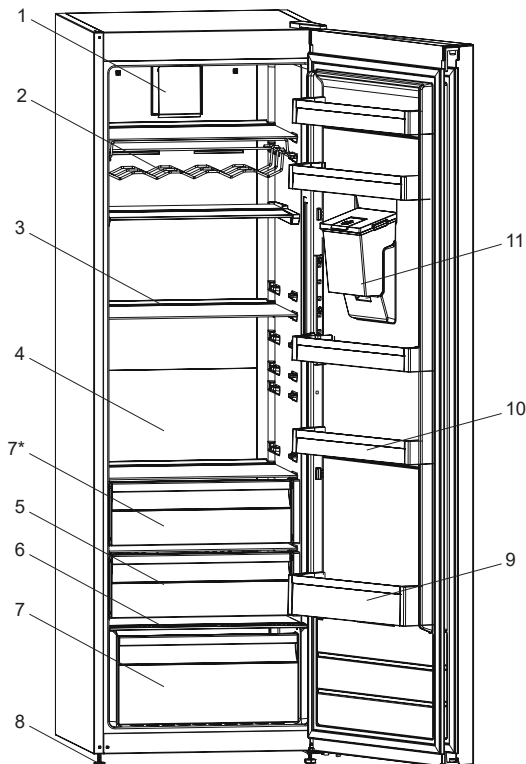

- 1) Tventoinha turbo*
- 2) Grade de vinho*
- 3) Prateleira do refrigerador
- 4) Adapti-Shelf
- 5) Gaveta de refrigeração *
- 6) Tampa das caixas
- 7) Caixas*
- 8) Pés niveladores
- 9) Prateleira de garrafas
- 10) Prateleiras da porta / Estanteria de puerta (Adapti-Lift)*
- 11) Reservatório de água *

* Em alguns modelos

Este desenho foi feito para efeitos informativos, para apresentar as diferentes peças e acessórios do eletrodoméstico. As peças podem diferir de acordo com o modelo do eletrodoméstico.

Compartmento de alimentos frescos (frigorífico): A utilização eficiente da energia é garantida pela configuração, com as gavetas na parte inferior do eletrodoméstico e uma distribuição uniforme das prateleiras, e a posição dos compartimentos das portas não afeta o consumo energético.

CAPÍTULO -2: O SEU FRIGORÍFICO

Onderdelen van de waterverdeler

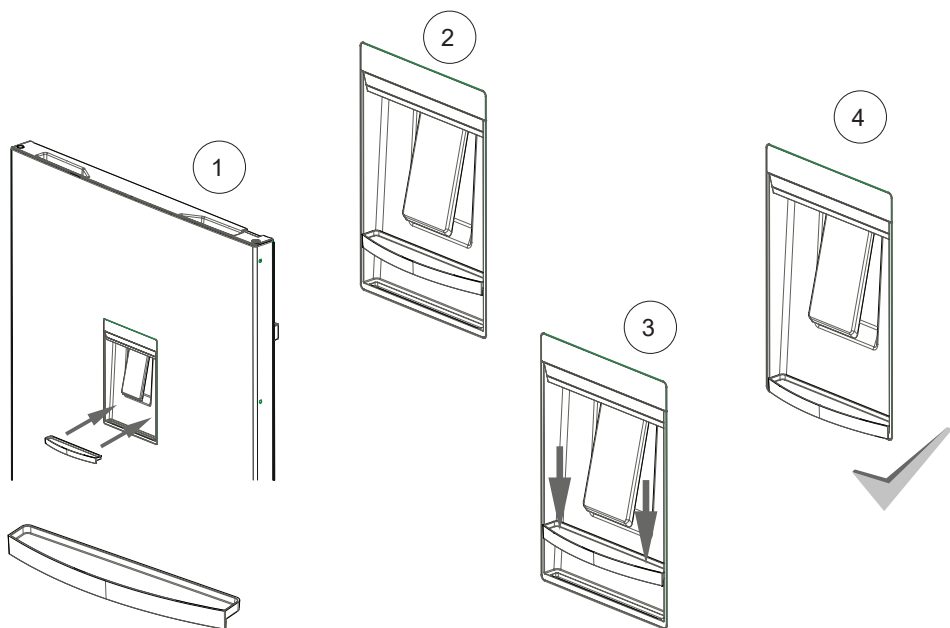
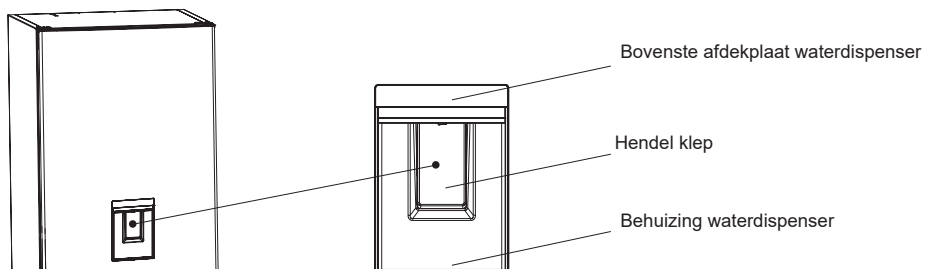

CAPÍTULO -3: UTILIZAÇÃO DO FRIGIRÍFICO

Informação sobre a tecnologia No-Frost

Os frigoríficos No-frost utilizam um princípio de funcionamento diferente do utilizado noutros frigoríficos estáticos.

Nos frigoríficos normais, a humidade que entra nos mesmos devido à abertura da porta e a humidade inerente aos alimentos provocam congelação na parte de trás da conduta de ar. Para descongelar o gelo na parte de trás da conduta de ar é necessário desligar o frigorífico periodicamente e colocar os alimentos que têm de ser mantidos congelados num equipamento refrigerado separado. A realidade é completamente diferente nos frigoríficos No-frost. Ar frio e seco é libertado no interior do compartimento do frigorífico de forma homogénea e uniforme a partir de vários pontos através de um ventilador. O ar frio disperso de forma homogénea entre as prateleiras refrigera todos os alimentos de forma equilibrada e uniforme impedindo a humidade e a congelação. Por conseguinte, os frigoríficos No-frost permitem uma utilização fácil para além de proporcionarem uma ampla capacidade e uma aparência elegante.

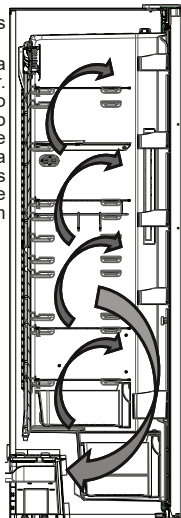

Visor e Painel de Controlo

Utilizar o Painel de Controlo

1. Definição de temperatura do frigorífico
2. Indicador do modo de Refrigeração Rápida
3. Indicador do modo de economia [Eco]
4. Indicador do alarme
5. Indicador do modo de Bloqueio para Crianças
6. Seletor do Modo
7. Diminuir valor
8. Aumentar valor
9. Seletor do Bloqueio para Crianças

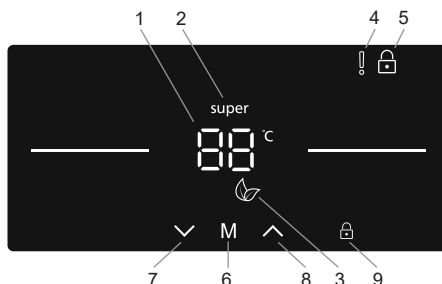

Funcionar com o seu frigorífico

Iluminação (se disponível)

Ao ligar o produto pela primeira vez, as luzes interiores podem demorar 1 minuto até acenderem devido aos testes iniciais.

Modo de Refrigeração Rápida

Finalidade

- Para refrigerar e guardar uma grande quantidade de alimentos no compartimento do frigorífico.
- Para refrigerar rapidamente bebidas.

Como utilizar

- Pressione o botão de diminuição (#7 no diagrama do painel de controlo) repetidamente até ser apresentado o logótipo "Refrigeração Rápida" (#2)
- Uma vez definido o modo de Refrigeração Rápida, a máquina irá emitir um sinal sonoro para confirmar que o modo foi ligado.
- Após o sinal sonoro, a última temperatura do frigorífico será apresentada no ecrã.



Durante este modo:

- O modo de Economia não pode ser selecionado enquanto a Refrigeração Rápida estiver ativa.
- Pode pressionar o botão de aumento de definição da temperatura (#8) para desativar o modo de refrigeração rápida.

NOTA: Dependendo da temperatura ambiente, o modo de refrigeração rápida será automaticamente cancelado quando o frigorífico tiver atingido a temperatura desejada.

CAPÍTULO -3: UTILIZAÇÃO DO FRIGIRÍFICO

Modo de Economia

Finalidade

Poupança de energia. Durante períodos de utilização menos frequente (abertura da porta) ou ausência do lar, como em férias, o programa Eco pode fornecer uma temperatura ótima, poupando ao mesmo tempo energia.

Como utilizar

- Pressione o botão de seleção de modo (#6 no diagrama do painel de controlo) até ser apresentado o ícone "Modo Eco" (#3).
- Se nenhum botão for pressionado durante 1 segundo, o modo estará definido. O símbolo do modo económico irá piscar 3 vezes.
- Após o sinal sonoro, a definição da temperatura do frigorífico (#1) irá apresentar um "E".
- O símbolo do modo económico e o "E" irá acender até o modo terminar.



Durante este modo:

- A temperatura do frigorífico pode ser ajustada, contudo, o ajuste não irá ser realizado até o Modo Eco ser cancelado. Quando o modo de economia estiver cancelado, o valor de definição selecionado irá ser ativado e a temperatura será ajustada.
- O modo de Refrigeração Rápida pode ser selecionado, contudo, selecionar este modo cancela de imediato o Modo Eco.
- O Modo Eco pode ser cancelado pressionando o botão (#6).

Modo de Economia do Ecrã

Finalidade

Este modo poupa energia desligando toda a iluminação do painel de controlo quando o painel estiver inativo.

Como utilizar

- O modo de economia do ecrã será ativado automaticamente após 30 segundos.
- Se pressionar qualquer tecla enquanto a iluminação do painel de controlo estiver apagada, as definições atuais da máquina irão reaparecer no visor para que possa fazer as alterações que pretender.
- Se não cancelar o modo de economia do ecrã ou premir qualquer tecla durante 30 segundos, o painel de controlo irá permanecer desligado.



Para desativar o modo de economia do ecrã

- Para cancelar o modo de economia do ecrã, em primeiro lugar, necessita de pressionar qualquer botão para ativar os botões e, em seguida, pressionar e manter pressionado o botão de seleção de Modo (#6) durante 3 segundos.
- Para ativar o modo de economia do ecrã, deve pressionar o botão do modo, em simultâneo, durante 3 segundos
- Para reativar o modo de economia do ecrã, pressione e mantenha pressionado o botão de seleção de modo (#6) durante 3 segundos.

A Função de Bloqueio para Crianças

Finalidade

O bloqueio para crianças pode ser ativado para evitar quaisquer alterações não intencionais ou acidentais às definições do eletrodoméstico.

Ativar o Bloqueio para Crianças

Pressione e mantenha pressionado o botão de bloqueio para crianças (#9) durante 5 segundos. Após o modo ter sido selecionado, o símbolo de bloqueio (#5) aparecerá no visor.

Cancelar o Bloqueio para Crianças

Pressione e mantenha pressionado o botão de bloqueio para crianças (#9) durante 5 segundos.

Função de Alarme de Porta Aberta

Se a porta do frigorífico for deixada aberta durante mais de 2 minutos, o eletrodoméstico emitirá um sinal sonoro.

Definições de Temperatura do Refrigerador

- Os utilizadores podem usar o botão de diminuição ou aumento (#7/#8) para definir a temperatura (8, 7, 6, 5, 4, 3, 2 °C e o Modo de Refrigeração Rápida).
- Se os modos de Refrigeração Rápida ou Eco estiverem ativados, a temperatura não irá mudar até o modo ser cancelado.

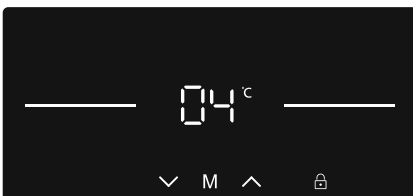
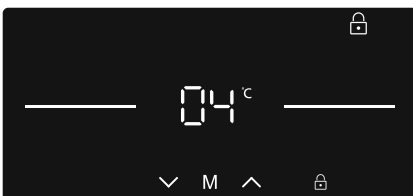

CAPÍTULO -3: UTILIZAÇÃO DO FRIGIRÍFICO

Valores da temperatura recomendados para o Frigorífico

Quando ajustar	Temperatura interior (°C)
Para refrigerar o frigorífico à capacidade mínima	8
Em utilização normal	4, 5, 6
Para refrigerar o frigorífico à capacidade máxima	2

Avisos para as definições de temperatura

- A temperatura ambiente, a temperatura dos alimentos recém-armazenados e a frequência com que a porta é aberta afetam a temperatura do compartimento do frigorífico. Se necessário, altere as definições de temperatura.
- Não é recomendado o funcionamento do frigorífico em ambientes com temperatura abaixo dos 10°C .
- As definições de temperatura devem ser selecionadas tendo em conta a frequência com que a porta do frigorífico é aberta e fechada, a quantidade de alimentos armazenados, o ambiente e a posição do eletrodoméstico.
- Recomendamos que quando usar o frigorífico pela primeira vez o deixe em funcionamento durante 24h ininterruptamente para se certificar que está completamente frio. Durante este período, não abra a porta do congelador, nem coloque alimentos no interior.
- O seu frigorífico tem uma função de atraso de 5 minutos incorporada, projetada para evitar danos no compressor. Quando o seu frigorífico for ligado à corrente, normalmente entrará em funcionamento ao fim de 5 minutos.
- O seu frigorífico foi projetado para funcionar em intervalos de temperatura ambiente indicados nos standards, segundo a classe climática indicada na etiqueta de informação. Não é recomendável que o frigorífico funcione em ambientes que se encontrem fora dos intervalos de temperatura indicados, em termos de eficiência de arrefecimento.
- Este eletrodoméstico destina-se a ser usado com uma temperatura ambiente dentro do alcance de 10°C - 43°C.

Classe climática e significado:

T (tropical): Este aparelho de refrigeração destina-se a ser utilizado com temperaturas ambientes que vão dos 16 °C aos 43 °C.

ST (subtropical): Este aparelho de refrigeração destina-se a ser utilizado com temperaturas ambientes que vão dos 16 °C aos 38 °C.

N (temperado): Este aparelho de refrigeração destina-se a ser utilizado com temperaturas ambientes que vão dos 16 °C aos 32 °C.

SN (temperado prolongado): Este aparelho de refrigeração destina-se a ser utilizado com temperaturas ambientes que vão dos 10 °C aos 32 °C.

Indicador de temperatura

Para ajudá-lo a definir melhor o seu frigorífico, equipámo-lo com um indicador de temperatura localizado na zona mais fria.

Para melhor armazenar alimentos no frigorífico, especialmente na zona mais fria, certifique-se de que a mensagem "OK" aparece no indicador de temperatura. Se não aparecer « OK », isto significa que a temperatura não foi devidamente definida.

Pode ser difícil ver o indicador. Certifique-se de que está devidamente iluminado. De cada vez que a definição de temperatura for alterada, espere que a temperatura interior do eletrodoméstico estabilize antes de avançar, se necessário, com uma nova definição de temperatura. Mude a posição do dispositivo de definição de temperatura progressivamente e espere pelo menos 12 horas antes de voltar a verificar e fazer uma eventual alteração.

NOTA: Depois de repetidas aberturas da porta (ou abertura prolongada), ou antes de colocar alimentos frescos no eletrodoméstico, é normal que o indicador "OK" não apareça no indicador da definição de temperatura. Se houver uma concentração anormal de cristais de gelo (parede inferior do eletrodoméstico) no compartimento do frigorífico, evaporador (eletrodoméstico sobrecarregado, elevada temperatura da divisão, abertura frequente da porta), coloque o dispositivo de definição de temperatura numa posição mais baixa até os períodos do compressor voltarem a ser obtidos.

Armazene alimentos na zona mais fresca do frigorífico.



Os seus alimentos serão melhor armazenados se os colocar na zona mais fresca mais apropriada. A zona mais fresca é por cima da gaveta.

O seguinte símbolo indica a zona mais fresca do frigorífico.

Para se certificar que tem uma temperatura baixa nesta zona, certifique-se de que a prateleira está localizada ao nível deste símbolo, como

mostrado na ilustração.

O limite superior da zona mais fresca está indicado no lado inferior do autocolante (cabeça da seta). A prateleira superior da zona mais fresca deve estar ao mesmo nível que a cabeça da seta. A zona mais fresca é abaixo desse nível.

Como estas prateleiras são removíveis, certifique-se de que estão sempre ao mesmo nível do limite da zona, de modo a garantir a temperatura nesta área.

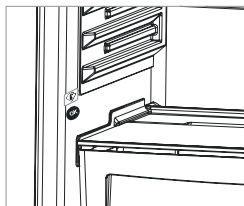

CAPÍTULO -3: UTILIZAÇÃO DO FRIGIRÍFICO

Acessórios

Zero Degree Zone (Em alguns modelos)

Manter alimentos no compartimento de refrigeração em vez de no compartimento do congelador ou frigorífico permite aos alimentos manter a frescura e o sabor por mais tempo, mantendo o seu aspeto fresco. Se o tabuleiro de refrigeração ficar sujo, remova-o e lave-o com água.

(A água congela à temperatura de 0 °C, mas os alimentos que contém sal ou açúcar necessitam de temperaturas mais baixas para congelar)

Normalmente as pessoas usam o compartimento de refrigeração para peixe cru, arroz, etc...

Não coloque alimentos que deseja congelar, ou tabuleiros de gelo para fazer gelo.

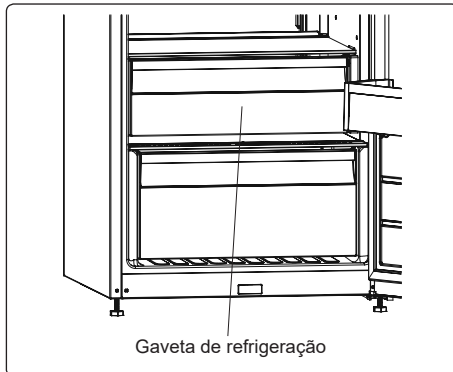

Controlador de humidade

O controlador de humidade na posição fechada permite que fruta e legumes frescos sejam conservados durante mais tempo.

Se a gaveta estiver totalmente cheia, deve abrir-se o indicador de frescura localizado na parte da frente da caixa. Desde modo, o ar e a taxa de humidade na caixa serão controlados e a vida útil será aumentada.

Se notar em condensação na prateleira de vidro, deve colocar o controlador de humidade na posição aberta..

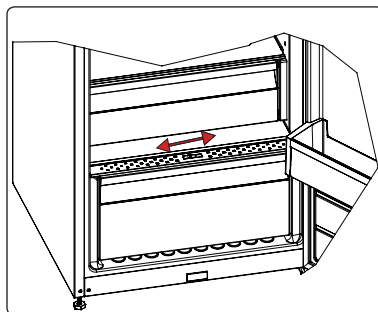

Estanteria de puerta Adapti-Lift (En algunos modelos)

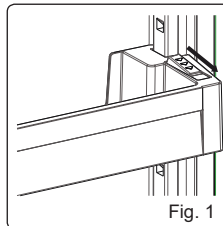

Puede realizar seis ajustes de altura diferentes para crear las zonas de almacenamiento que necesite con Adapti-Lift.

Para cambiar la posición del Adapti-Lift, coja la parte inferior de la estantería y tire de los botones laterales de la estantería de la puerta en la dirección de la flecha (Fig. 1)

Coloque la estantería de la puerta a la altura que necesite moviéndola hacia arriba y hacia abajo.

Después de obtener la posición a la que desee ubicar la estantería de la puerta, suelte los botones laterales de la estantería de la puerta, muévala hacia arriba y hacia abajo y asegúrese de fijarla.

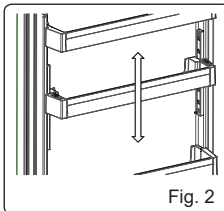

Nota: Antes de cargar la estantería móvil de la puerta, debe cogerla desde la base. De lo contrario, la estantería de la puerta podría soltarse de las guías debido al peso. Lo que provocaría daños en la estantería de la puerta o en las guías.

Adapti-Shelf (En algunos modelos)

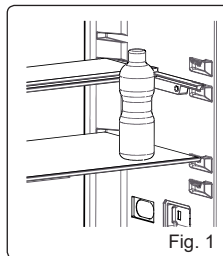

El mecanismo Adapti-Shelf proporciona espacios de almacenamiento más altos con un simple movimiento.

- Para tapar el estante de vidrio, empujelo. (Fig. 1)
- Puede cargar los alimentos como desee en el espacio extra resultante. (Fig. 2)
- Para recuperar la posición original del estante, tire de él. (Fig. 1)

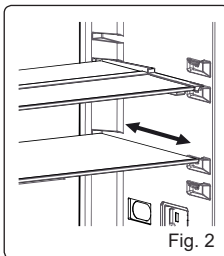

Las descripciones visuales y de texto en la sección de accesorios puede variar según el modelo de su aparato.

CAPÍTULO -3: UTILIZAÇÃO DO FRIGIRÍFICO

Limpeza

- **Antes de limpar o frigorífico, desligue a corrente elétrica e retire a ficha da tomada.**
- Não limpe o frigorífico deitando-lhe água.
- Use um pano ou uma esponja quente e ensaboada para limpar o interior e exterior do frigorífico.
- Retire com cuidado todas as prateleiras e gavetas deslizando-as para cima e para fora, e limpe-as com água e sabão. Não lave na máquina de lavar loiça, nem roupa.
- Não use solventes, detergentes abrasivos, limpa vidros ou agentes de limpeza universais para limpar o seu frigorífico. Isto poderá provocar danos às superfícies de plástico e a outros componentes com os químicos que contêm.
- Limpe o condensador na parte de trás do frigorífico pelo menos uma vez por ano com uma escova suave ou um aspirador.

Certifique-se de que o frigorífico está desligado da corrente enquanto o limpa.

Substituição da iluminação LED

Se o seu frigorífico tem iluminação LED, contacte o apoio ao cliente da Sharp, pois esta deve ser mudada apenas por pessoal autorizado.

CAPÍTULO -4: GUIA DO ARMAZENAMENTO DE ALIMENTOS

- Para reduzir a formação de gelo, nunca coloque líquidos em recipientes destapados no compartimento do frigorífico.
- Deixe os alimentos mornos ou quentes arrefecer antes de os guardar. Isto ajuda a reduzir o consumo de energia.
- Para evitar a formação de gelo, certifique-se de que não há nada a tocar na parede de trás.
- A zona mais fria do frigorífico é em baixo. Recomendamos que use esta zona para armazenar alimentos que se estragam rapidamente, como peixe, pratos pré-cozinhados, bolos ou laticínios. A zona mais quente é a prateleira superior da porta. Recomendamos que aqui guarde manteiga ou queijo.
- Para condições normais de funcionamento, bastará ajustar a definição de temperatura do frigorífico para +4 °C.
- A temperatura do compartimento do frigorífico deve estar compreendida entre os 0 e os 8 °C. Abaixo dos 0 °C, os alimentos frescos ficam enregelados e apodrecidos, enquanto que, acima dos 8 °C, a carga bacteriana aumenta e estraga-os.
- Não coloque alimentos quentes imediatamente no frigorífico; aguarde para que a temperatura diminua, no exterior. Os alimentos quentes aumentam os graus de temperatura do frigorífico, o que provoca intoxicações alimentares e a deterioração desnecessária dos alimentos.
- Carnes, peixes, etc., devem ser armazenados no compartimento do refrigerador dos alimentos, enquanto que o compartimento para legumes é indicado para legumes. (se disponível)
- Para evitar contaminação cruzada, os produtos à base de carne não devem ser armazenados juntamente com fruta e legumes.
- Os alimentos devem ser colocados no frigorífico em recipientes fechados ou cobertos, para impedir a entrada de humidade e maus odores.

CAPÍTULO -5: INVERSÃO DA PORTA

Reposicionamento da porta

- A possibilidade de inverter a porta depende do frigorífico que tem.
- Quando os manípulos estão presos à frente do eletrodoméstico, isso não é possível.
- Se o seu modelo não tem manípulos, é possível inverter as portas, mas isto deve ser feito por pessoal autorizado. Por favor, contacte o apoio da Sharp.

CAPÍTULO -6: RESOLUÇÃO DE PROBLEMAS

Check Warnings;

Your fridge warns you if the temperatures for cooler is in improper levels or when a problem occurs in the appliance. Warning codes are displayed in the cooler indicators.

TIPO DE ERRO	SIGNIFICADO	PORQUÊ	O QUE FAZER
E01	Aviso do sensor		Contacte o apoio ao cliente da Sharp o mais depressa possível.
E02	Aviso do sensor		Contacte o apoio ao cliente da Sharp o mais depressa possível.
E03	Aviso do sensor		Contacte o apoio ao cliente da Sharp o mais depressa possível.

CAPÍTULO -6: RESOLUÇÃO DE PROBLEMAS

TIPO DE ERRO	SIGNIFICADO	PORQUÊ	O QUE FAZER
E06	Aviso do sensor		Contacte o apoio ao cliente da Sharp o mais depressa possível.
E07	Aviso do sensor		Contacte o apoio ao cliente da Sharp o mais depressa possível.
E08	Aviso de baixa tensão	A fonte de alimentação do dispositivo desceu para 170 W.	- Esta não é uma falha do dispositivo, dado que este erro ajuda a evitar danos no compressor. - A tensão deve ser aumentada para os níveis necessários Se este aviso continuar, deve contactar um técnico autorizado.
E10	O compartimento do frigorífico não está suficientemente frio	Ocorrência provável após: - Falha elétrica prolongada. - Comida quente ter sido deixada no frigorífico.	1. Defina a temperatura do frigorífico para um valor mais frio ou defina-a para o modo de Refrigeração Intensa. Esta ação deve remover o código de erro assim que a temperatura necessária seja atingida. Mantenha as portas fechadas para diminuir o tempo necessário para atingir a temperatura correta. 2. Esvazie o local na área em frente dos orifícios do canal da conduta de ar e evite colocar alimentos nas proximidades do sensor. Se este aviso continuar, Contacte o apoio ao cliente da Sharp o mais depressa possível.
E11	O compartimento do frigorífico está demasiado frio	Vários motivos	1. Verifique se o modo de Refrigeração Intensa foi ativado 2. Reduza a temperatura do compartimento do frigorífico 3. Verifique se os orifícios de ventilação estão limpos e não se encontram obstruídos Se este aviso continuar, Contacte o apoio ao cliente da Sharp o mais depressa possível.

O que fazer, se o frigorífico não funciona;

Verifique que;

- Houve uma falha de energia?
- A ficha está ligada corretamente à tomada?
- O fusível da tomada ao qual a ficha está ligada ou o fusível principal disparou?
- Há alguma avaria na tomada? Para verificar isto, ligue o seu frigorífico a uma tomada que sabe que funciona.

Isto é o que deve fazer se o aparelho não funciona correctamente;

Verifique que;

- Não sobrecarregou o aparelho,
- As portas estão perfeitamente fechadas,
- Não há sujidade no condensador ,
- Há bastante espaço entre as paredes traseiras e laterais.

Um aumento de temperatura pode ser provocado por;

- Abertura frequente da porta durante períodos prolongados.
- Encher com grandes quantidades de alimentos quentes.
- Temperatura ambiente elevada.
- Um erro do eletrodoméstico.

Se o frigorífico estiver a fazer barulho demais;

Barulho do compressor

Barulho normal do motor. Este barulho significa que o compressor funciona normalmente. O compressor pode provocar mais barulho durante um breve período quando é ativado.

Barulho de burbulhar e salpico:

Este barulho é provocado pelo fluxo do gás refrigerante nos tubos do sistema.

Barulho de sopro de ar:

CAPÍTULO -6: RESOLUÇÃO DE PROBLEMAS

Barulho normal de ventoinha: Este barulho pode ser ouvido no frigorífico durante o funcionamento normal do sistema devido à circulação do ar.

Se se juntar humidade dentro do frigorífico;

- Os alimentos foram devidamente embalados? Os recipientes foram todos bem secos antes de serem colocados no frigorífico?
- A porta do frigorífico é aberta com frequência? Quando a porta é aberta, a humidade existente no ar da divisão entra no frigorífico. A humidade concentra-se-á mais rapidamente sobretudo se a humidade da divisão for elevada.
- A acumulação de gotas de água na parede do fundo depois do descongelar automático é normal. (em Modelos Estáticos)

Se a porta não for aberta e fechada devidamente;

- As embalagens de alimentos evitam que a porta se feche?
- Os compartimentos da porta, as prateleiras e as gavetas estão devidamente colocados?
- As junções da porta estão partidas ou rasgadas?
- O frigorífico está numa superfície nivelada?

Acerca do doseador de água

Se o fluxo de água for normal,

Verifique se:

- O depósito está bem instalado.
- As juntas do depósito estão bem montadas.

Se gotejar,

Verifique se:

- A torneira está bem montada.
- As juntas da torneira estão bem montadas.

Recomendações

- No caso de uma falha de energia, desligue o eletrodoméstico da tomada. Isto evita danos no compressor. Deve atrasar a ligação 5 – 10 minutos depois de voltar a alimentação elétrica. Isto evitará danos nos componentes.
- A unidade de arrefecimento do frigorífico está escondida na parede traseira. Por isso, podem surgir gotas de água ou gelo na superfície traseira do seu frigorífico devido ao funcionamento do compressor em intervalos especificados. Isto é normal. Não é necessário executar uma função de descongelação, a menos que o gelo seja excessivo.
- Se não usar o frigorífico durante um período prolongado (por ex., nas férias de verão), desligue-o. Limpe o frigorífico de acordo com o capítulo de limpeza e deixe a porta aberta para evitar humidade e cheiro.
- Se o problema persistir depois de ter seguido as instruções em cima, consulte um fornecedor autorizado.

CAPÍTULO -7: DICAS PARA POUPAR ENERGIA

1. Deixe sempre os alimentos arrefecer antes de os guardar no eletrodoméstico.
2. Descongele alimentos no compartimento do frigorífico, isto ajuda a poupar energia.

CAPÍTULO -8: DADOS TÉCNICOS

As informações técnicas encontram-se na placa de características existente no lado interno do aparelho e na etiqueta de energia.

O código QR na etiqueta de energia fornecida com o aparelho disponibiliza um link da web para a informação relacionada com o desempenho do aparelho na base de dados de EU EPREL. Mantenha a etiqueta de energia para consulta juntamente com o manual do utilizador e todos os outros documentos disponibilizados com este aparelho.

É também possível encontrar a mesma informação na EPREL utilizando o link <https://eprel.ec.europa.eu> e o nome do modelo e número do produto que encontra na placa de classificação do aparelho.

CAPÍTULO -9: SERVIÇO E ASSISTÊNCIA AO CONSUMIDOR

Utilize sempre as peças sobresselentes originais.

Quando entrar em contacto com o nosso Centro de Serviço Autorizado, garanta que tenha os seguintes dados disponíveis: Modelo, Número de Série e o Índice de Serviço (SI).

A informação pode ser encontrada no rótulo do produto. Sujeito a modificações sem aviso prévio.

As peças sobresselentes originais para alguns componentes específicos estão disponíveis por um período de 10 anos desde a colocação no mercado da última unidade do modelo.

Visite o nosso website para:
www.sharphomeappliances.com

Indhold

KAPITEL -1: GENERELLE ADVARSLER.....	86
KAPITEL -2: DIT KØLESKAB.....	90
KAPITEL -3: SÅDAN ANVENDES DIT KØLESKAB.....	92
KAPITEL -4: GUIDE TIL OPBEVARING AF MADVARER.....	96
KAPITEL -5: VENDING AF DØR.....	96
KAPITEL -6: FEJLFINDING.....	96
KAPITEL -7: TIP TIL ENERGIBESPARELSE.....	98
KAPITEL -8: TEKNISKE DATA.....	98
KAPITEL -9: KUNDEPLEJE OG -SERVICE.....	98

Dit køleskab overholder gældende sikkerhedskrav. Forkert brug kan medføre personskader og materielle skader. Læs denne vejledning omhyggeligt, før du bruger dit køleskab for første gang for at undgå risiko for skader. Den indeholder vigtige oplysninger om installation, sikkerhed, brug og vedligeholdelse af dit køleskab. Opbevar denne vejledning til senere brug.





Symbol ISO 7010 W021

Advarsel; Risiko for brand/brændbare materialer

KAPITEL -1: GENERELLE ADVARSLER

 **ADVARSEL:** Hold ventilationsåbninger i køleskabet fri af tildækning.

 **ADVARSEL:** Brug ikke mekanisk udstyr eller andre midler til at fremskynde afrimning.

 **ADVARSEL:** Brug ikke andre elektriske apparater inden i køleskabet.

 **ADVARSEL:** Pas på ikke at beskadige kølekredsen.

 **ADVARSEL:** Ved placering af apparatet skal det sikres, at netledningen ikke klemmes eller beskadiges.

 **ADVARSEL:** Placer ikke flere transportable stikdåser eller transportable strømforsyninger bag på apparatet.

 **ADVARSEL:** For at undgå personskade eller beskadige apparatet skal det installeres i overensstemmelse med producentens anvisninger.

 Den lille mængde kølemiddel, som er anvendt i dette køleskab er miljøvenlig R600a (en isobuten) og er brændbar og eksplosiv, hvis den antændes i vedlagte vilkår.

* Når køleskabet bæres eller sættes på plads, skal man passe på ikke at beskadige kølekredsløbet.

* Opbevar ikke beholdere med brandfarlige materialer f. eks. spraydåser og refillere til brandslukkere i nærheden af køleskabet.

* Dette apparat er beregnet til brug i hjemmet og lignende steder såsom:

- personalekøkkener i butikker, på kontorer og andre arbejdsmiljøer der kan sidestilles med en almindelig privat husholdning
- landejendomme og af gæster på hoteller, moteller og andre boligomgivelser der kan sidestilles med en almindelig privat husholdning
- bed and breakfast miljøer der kan sidestilles med en almindelig privat husholdning

KAPITEL -1: GENERELLE ADVARSLER

- catering og lignende ikke-detailhandel der kan sidestilles med en almindelig privat husholdning
- * Dit køleskab kræver en 220-240 V, 50 Hz strømforsyning. Brug ikke andre strømforsyninger. Før du tilslutter dit køleskab, skal du sikre dig, at oplysningerne på datapladen (spænding og tilsluttet belastning) svarer til ledningsnettet på tilslutningsstedet. Hvis du er i tvivl, skal du kontakte en elektriker)
- * Dette apparat kan bruges af børn i alderen fra 8 år og derover samt personer med nedsatte fysiske, følesans og mentale evner eller manglende erfaring og viden, når de er blevet vejledt eller instrueret i apparatets anvendelse på en sikker måde og forstår den involverede risiko. Børn skal ikke lege med apparatet. Rengøring og vedligeholdelse skal ikke udføres af børn uden opsyn.
- * Børn fra 3 til 8 år må lægge varer i og tage varer ud af køleapparater. Børn forventes ikke at udføre rengøring eller vedligeholdelse af apparatet. Meget små børn (0-3 år) forventes ikke at bruge apparater. Mindre børn (3-8 år) forventes ikke at kunne bruge apparater på sikker vis, medmindre det sker under supervision. Større børn (8-14 år) og sårbare personer kan bruge apparater sikkert, når de superviseres og har fået den nødvendige vejledning i brugen af apparatet. Meget sårbare personer forventes ikke at bruge apparater på sikker vis, medmindre det sker under supervision.
- * En beskadiget netledning /stik kan forårsage brand eller give elektrisk stød. Hvis den er beskadiget skal den udskiftes. Dette må kun udføres af kvalificeret personale.
- * Dette apparat er ikke beregnet til brug i højder over 2000 m.

Følg disse instruktioner for at undgå fødevarekontaminering:

- * Hvis døren holdes åben i længere tid, kan det medføre, at temperaturen i apparatets rum øges væsentligt.
- * Rengør hyppigt overflader, der kan komme i kontakt med fødevarer, og tilgængelige afløbssystemer.
- * Opbevar råt kød og rå fisk i egnede beholdere i køleskabet, så disse fødevarer ikke kommer i kontakt med eller drypper på andre fødevarer.
- * Fryserum med to stjerner er beregnet til opbevaring af på forhånd nedfrosne fødevarer, opbevaring eller fremstilling af dessertis og isterninger.
- * Rum med én, to og tre stjerner er ikke egnede til nedfrysning af friske fødevarer.
- * Hvis køleapparatet skal stå tomt i længere perioder, skal det slukkes, afrimes, rengøres og tørres, og døren lades åben for at undgå, der dannes skimmel i apparatet.

Hvis vandhanen er tilgængelig ;

- * Rengør vandbeholderne, hvis de ikke har været i brug i 48 timer. Gennemskyl vandsystemet, sluttet til vandforsyningen, hvis der ikke er skænket vand i 5 dage.

KAPITEL -1: SIKKERHEDSANVISNINGER

Bortskaffelse

- Al emballage og materialer er miljøvenlige og kan genbruges. Bortskaf emballagen på en miljøvenlig måde. Kontakt din kommune for yderligere oplysninger.
- Når apparatet skal kasseres, så klip netledningen af og ødelæg stik og ledning. Inaktiver dørlåsen med henblik på at forhindre, at børn bliver fanget inde i køleskabet.
- Et afklippet stik, der indsættes i en 16 A stikkontakt, er en seriøs sikkerhedsrisiko (elektrisk stød) Sørg for, at det afklippede stik bortskaffes på sikker vis.

For produkter i Danmark:

Apparatet er udstyret med et stik, der er godkendt i EU (EU-Schuko-stik) og kan bruges i Finland, Norge og Sverige. I Danmark er apparatet kun godkendt til brug med en stikkontakt af typen E eller typen CEE7 // 7-S med et jordben. Hvis der kun findes en stikkontakt af typen K på tilslutningsstedet, må udskiftning af EU-Schuko-stikket med det danske stik kun udføres af autoriseret servicepersonale. Alternativt kan der tilsluttes en passende og godkendt strømadapter til overgang mellem Schuko-stikket og det danske jordforbindelsessystem. Denne adapter (min. 10 ampere og op til maks. 13 ampere) kan bestilles hos en velassorteret hvidevareforhandler eller en autoriseret elektriker. Kun ved hjælp af en af disse metoder kan det sikres, at apparatet har korrekt jordforbindelse. Hvis der ikke er etableret jordforbindelse, skal en autoriseret elektriker foretage installation af jordforbindelse. Hvis apparatet bruges uden, at der er etableret jordforbindelse, er vi ikke ansvarlige for eventuel manglende mulighed for at bruge apparatet, som dette kan medføre.

Bortskaffelse af dit gamle apparat



Dette symbol på produktet eller emballagen betyder, at produktet ikke må behandles som husholdningsaffald. I stedet skal det leveres til affaldsindsamling på en genbrugsplads, der genanvender elektrisk og elektronisk udstyr. Genbrug af materialer vil være medvirkende til at naturens ressourcer bevares. For mere detaljerede oplysninger om genbrug af dette produkt kan du kontakte kommunen, genbrugspladsen eller den butik, hvor du har købt produktet.

Sørg din lokale myndighed om bortskaffelse af WEEE med henblik på genbrug, genanvendelse og genvinding.

Bemærkninger:

- Læs instruktionsbogen grundigt før installation og brug af apparatet. Vi er ikke ansvarlige for skader, der opstår som følge af forkert brug.
- Følg alle instruktioner på dit apparat og i instruktionsbogen og opbevar instruktionsbogen på et sikkert sted til at løse de problemer, der måtte opstå i fremtiden.
- Dette apparat er fremstillet til at kunne bruges i private hjem, og det kan kun bruges i inden for hjemmet og kun til de angivne formål. Det er ikke velegnet til kommerciel eller fælles brug. En sådan anvendelse vil medføre, at garantien for apparatet bortfalder, og vores virksomhed vil ikke være ansvarlig for tab, der vil opstå.
- Dette apparat er fremstillet til brug i hjem, og det er kun egnet til afkøling/opbevaring af fødevarer. Det er ikke velegnet til kommerciel eller fælles brug og/eller til opbevaring af andet end fødevarer. Firmaet er ikke ansvarligt for tab, der opstår, hvis det modsatte er tilfældet.

Sikkerhedsadvarsler



- Tilslut ikke dit køleskab til ledningsnettet vha. en forlængerledning.
- En beskadiget netledning / stik kan forårsage brand eller give dig et elektrisk stød. Hvis den er beskadiget, skal den udskiftes. Dette må kun foretages af kvalificeret personale.
- Bøj aldrig netledningen overdrevent.
- Rør aldrig ved netledningen / stikket med våde hænder, da dette kan forårsage et elektriske stød gennem en kortslutning.
- Når døren lukkes, dannes der vakuum i skabet. Vent ca. 1 minut med at åbne døren igen.
- Denne enhed er valgfri til nem åbning af døren. Ved brug af denne enhed, kan der opstå en smule kondens omkring dette område, i hvilket tilfælde du skal tage den ud.

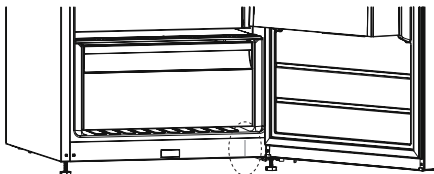

Installationsoplysninger

Før udpakning og flytning af dit køleskab skal du tage dig tid til at blive fortrolig med følgende punkter.

- Anbring ikke skabet i direkte sollys og væk fra varmekilder som f. eks. en radiator.
- Apparatet skal være mindst 50 cm væk fra komfurer, gasovne og varmelegemer og bør være mindst 5 cm væk fra elektriske ovne.
- Udsæt ikke dit køleskab for fugtighed eller regn.
- Dit køleskab bør placeres mindst 20 mm væk fra en anden fryser.
- Der skal være mindst 150 mm frirum over køleskabet. Placer ikke noget oven på dit køleskab.
- Det er vigtigt for sikker drift, at dit køleskab står sikkert og afbalanceret. De justerbare fødder anvendes til at få dit køleskab til at stå rigtigt. Sørg for, at skabet står lodret, inden du anbringer fødevarer i det.
- Vi anbefaler, at du tørrer alle hylder og bakker af med en klud, der er dyppet i varmt vand blandet med en tsk natriumbikarbonat før brug. Efter rengøring bør du skylle med varmt vand og tørre af.
- Installer skabet ved hjælp af plastik afstandsstykkerne, som kan findes på bagsiden af skabet. Drej 90 grader (som vist i diagrammet). Dette vil forhindre kølerørene i at røre ved væggen bagved.
- Kølefyreskabet skal placeres mod en væg med en fri afstand, der ikke overstiger 75 mm .

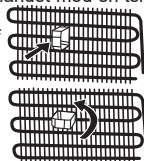

KAPITEL -1: SIKKERHEDSANVISNINGER

Inden du bruger dit køleskab



- Inden du stiller dit køleskab på sin plads, bør du se efter, om der er synlige skader. Undlad at installere dit køleskab, hvis det er beskadiget.
- Når du tager dit køleskab i brug for første gang, skal det stå i en oprejst position i mindst 3 timer før tilslutning til lysnettet. Dette vil tillade en effektiv drift og forhindre beskadigelse af kompressoren.
- Du kan muligvis mærke en let lugt, når du bruger dit køleskab for første gang. Dette er helt normalt og vil forsvinde, når køleskabet begynder at køle.

KAPITEL -2: DIT KØLESKAB

Dette apparat er ikke beregnet til at blive brugt som et indbygget element.

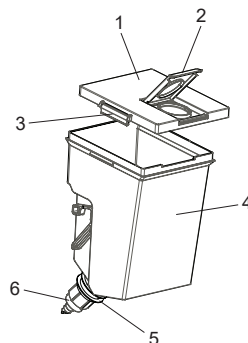
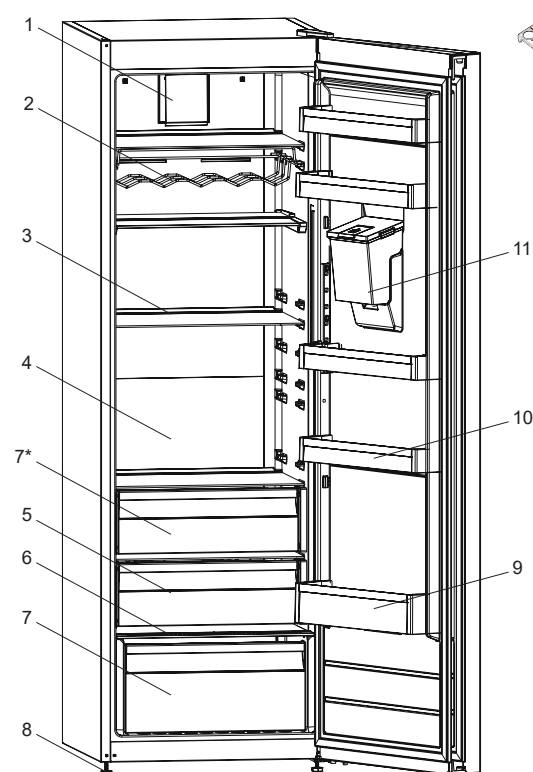

Vandtankgruppe

- 1) Låg til vandtanken
 - 2) Vandtankens øverste låg
 - 3) Sidelukningslåg
 - 4) Vandtank
 - 5) Pakningsring
 - 6) Handedetaljer
-
- 1) Turbo-blæser
 - 2) Vinhylde*
 - 3) Køleafdelings hylder
 - 4) Adapti-hylde
 - 5) Svaleafsnittet *
 - 6) Låg til grøntsagsskuffen
 - 7) Grøntsagsskuffe*
 - 8) Justerbare fødder
 - 9) Flaskehylde
 - 10) Dørhylde / Adapti-Lift Dørhylde *
 - 11) Vandtank *

* På visse modeller

Denne figur er blevet udarbejdet til orientering for at vise de forskellige dele og tilbehør i kølefreezeskabet. Dele kan variere afhængigt af kølefreezeskabets model.

Rum til ferske fødevarer (køleskab): Den mest effektive energianvendelse sikres, når skufferne er indsat i bunden af køleskabet, og hylderne er jævnt fordelt. Placeringen af beholderne i døren påvirker ikke energiforbruget.

KAPITEL -2: DIT KØLESKAB

Forsidens vandafgivergruppe

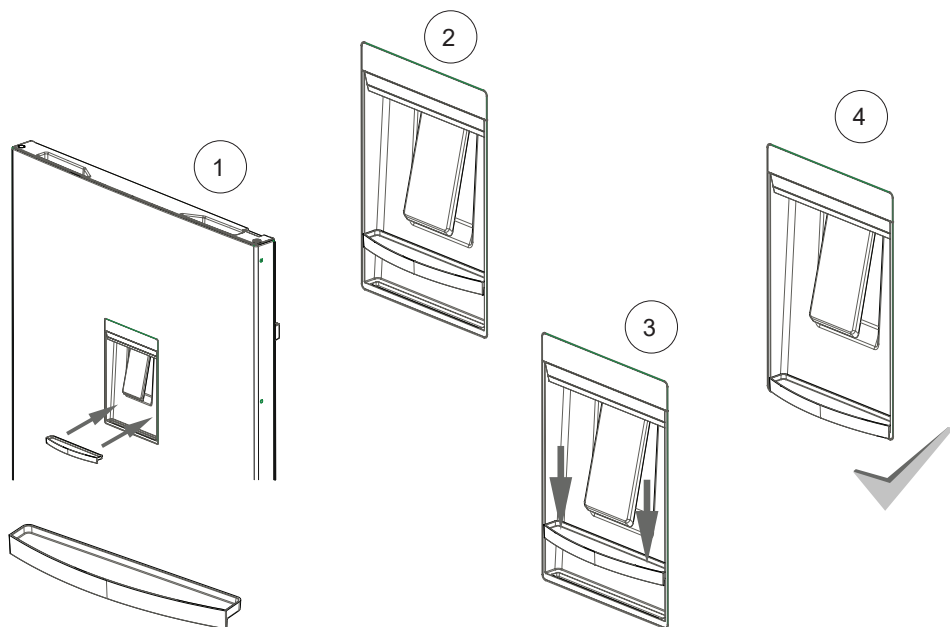
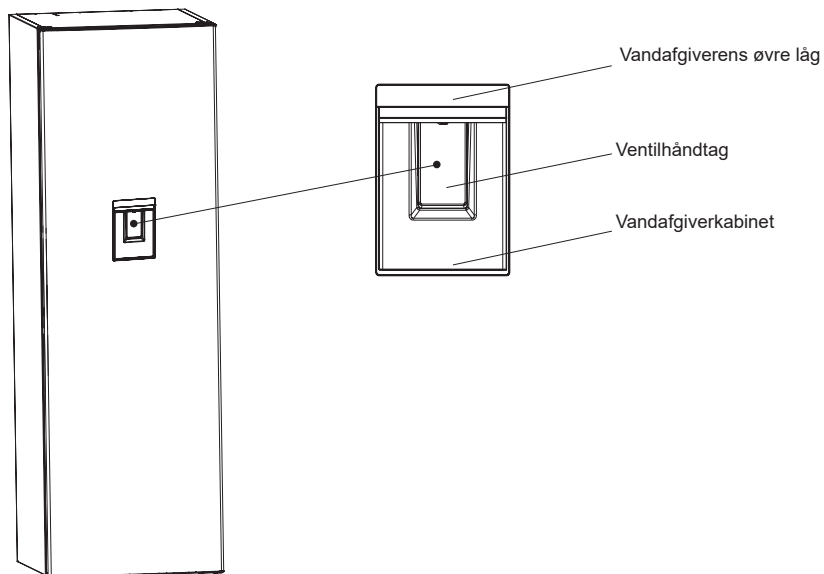

KAPITEL -3: SÅDAN ANVENDES DIT KØLESKAB

Oplysninger om no-frost-teknologi

No-frost-køleskabe adskiller sig fra normale køleskabe med statiske kølesystemer.

I normale køleskabe er fugt i køleskabet, der fremkommer ved at døren åbnes, og at madvarer afgiver fugt, årsag til, at der dannes frost omkring luftkanalen bag i køleskabet. For at afryse frost og is i fryseren skal du med jævne mellemrum slukke køleskabet, lægge de madvarer, som skal holdes frosne, i en særskilt køleboks, og fjerne den is, der har samlet sig i fryseren. Det forholder sig helt anderledes med no-frost-køleskabe. Tør og kold luft blæses ensartet og jævnt ind i køle- og fryserummet fra flere steder af ved hjælp af en blæser. Kold luft spredes ensartet og jævnt mellem hylderne og køler alle dine madvarer lige meget, hvilket forhindrer fugt og frysning. Dit no-frost-køleskab giver dig dermed en øget brugervenlighed, ud over dets enorme kapacitet og stilfulde udseende.

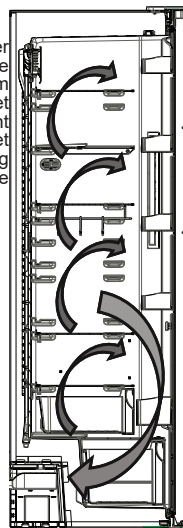

Display og betjeningspanel

Brug af betjeningspanelet

1. Indstilling af køleskabets temperatur
2. Indikator for Superkølningstilstand
3. Indikator for Sparetilstand
4. Alarmindikator
5. Indikator for Børnesikringstilstand
6. Tilstandsvælger
7. Sænk værdien
8. Øg værdien
9. Børnesikringsvælger

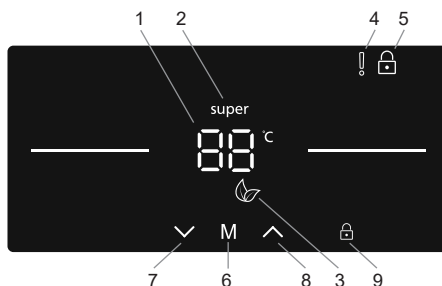

Betjening af køleskabet

Lys (hvis det medfølger)

Når produktet tilsluttes første gang, kan det være, at det indvendige lys først tændes efter 1 minut på grund af åbnings-tests.

Superkølningstilstand

Formål

- Til nedkøling og opbevaring af en stor mængde mad i kølerummet.
- Til hurtig afkøling af drikkevarer.

Sådan bruges den

- Tryk på ikonet for sænkning af værdi (7) gentagne gange, indtil "Superkølningslogoet" (2) vises
- Når der er valgt Superkølningstilstand, vil maskinen bippe for at bekræfte, at tilstanden er slået til.
- Efter bippet vises køleskabets seneste temperatur på skærmen.

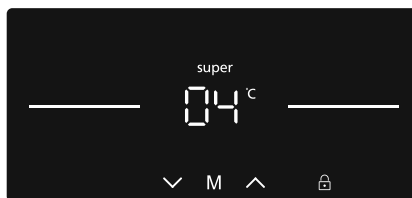

I denne tilstand:

- Kan Sparetilstand og Ferietilstand ikke vælges, mens Superkølning er aktiv.
- Du kan trykke på knappen til øgning af temperaturen (8) for at deaktivere superkølningstilstand.

BEMÆRK: Afhængigt af den omgivende temperatur vil superkølningstilstanden automatisk blive annulleret, når køleskabet har nået den påkrævede temperatur.

KAPITEL -3: SÅDAN ANVENDES DIT KØLESKAB

Sparetilstand

Formål

Besparelse af energi. I perioder med mindre hyppig brug (åbning af døren) eller fravær fra hjemmet, f.eks. i ferier, kan Spareprogrammet sørge for den optimale temperatur og sørge for, at der spares strøm.

Sådan bruges den

- Tryk på tilstandsvælgerknappen (6) på betjeningspanelediagrammet), indtil ikonet "Sparetilstand" vises (3).
- Hvis der ikke trykkes på en knap i 1 sekund, bliver tilstanden valgt. Symbolet for sparetilstand vil blinke 3 gange.
- Efter bippet vil indstillingen for køleskabstemperatur (1) vise et "E".
- Symbolet for sparetilstand og E vil lyse, indtil tilstanden afsluttes.



I denne tilstand:

- Frysetemperaturen kan justeres, men justeringen gennemføres ikke, før Sparetilstand annulleres. Når Sparetilstand annulleres, vil den valgte indstillingsværdi blive aktiveret, og temperaturen vil blive justeret.
- Superkølningstilstand kan vælges, men hvis man gør det, annulleres Sparetilstand øjeblikkeligt.
- Sparetilstanden kan annulleres ved tryk på knappen (6).

Pauseskærmtilstand

Formål

Denne tilstand sparer energi ved at slukke alt lys i betjeningspanelet, når panelet er inaktivt.

Sådan bruges den

- Pauseskærmtilstand vil automatisk blive aktiveret efter 30 sekunder.
- Hvis du trykker på en knap, mens betjeningspanelets lys er slukket, vises maskinens aktuelle indstillinger på displayet igen, så du kan foretage eventuelle ændringer.
- Hvis du ikke annullerer Pauseskærmtilstand eller trykker på en knap i 30 sekunder, vil betjeningspanelet forblive slukket.



Sådan deaktiveres Pauseskærmtilstand

- Hvis du vil annullere Pauseskærmtilstand, skal du først trykke på en valgfri knap for at aktivere knapperne. Tryk og hold derefter nede på tilstandsvælgerknappen (6) i tre sekunder.
- Hvis du vil aktivere Pauseskærmtilstand, skal du holde nede på tilstandsknappen i 3 sekunder
- Du kan aktivere Pauseskærmtilstand igen ved at trykke og holde nede på tilstandsvælgerknappen (6) i tre sekunder.

Børnesikringsfunktionen

Formål

Børnesikring kan aktiveres for at forhindre, at der foretages utilsigtede ændringer af indstillingerne.

Aktivering af børnesikring

sekunder. Når tilstanden er valgt, vises låsesymbolet (5) på displayet.

Annullering af børnesikring

Tryk og hold nede på børnesikringsknappen (9) i fem sekunder.

Åben dør-alarm

Hvis køleskabsdøren står åben i mere end to minutter, vil apparatet bippe.

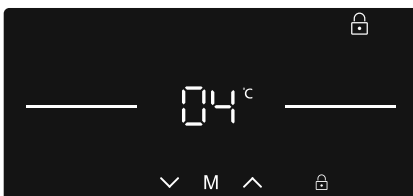

Indstillinger for kølertemperatur

- Det er derefter muligt at bruge pil op eller pil ned (7/8) til at angive temperaturen (8, 7, 6, 5, 4, 3, 2 °C og Superkølningstilstand).
- Hvis Superkølningstilstand eller Sparetilstand er aktiveret, vil temperaturen ikke blive ændret, før tilstanden annulleres.

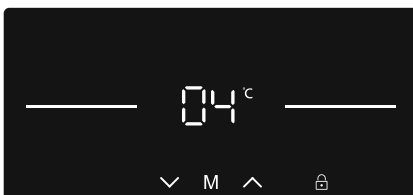

KAPITEL -3: SÅDAN ANVENDES DIT KØLESKAB

Anbefalede temperaturværdier for køleskabet

Hvornår den skal justeres	Indvendig temperatur (°C)
Ved køling af køleskabet med minimal kapacitet	8
Ved normal brug	4, 5, 6
Ved køling af køleskabet med maksimal kapacitet	2

Advarsler for temperaturindstillinger

- Omgivelsernes temperatur, temperaturen af nyligt anbragte madvarer, og hvor ofte døren åbnes, påvirker temperaturen i køleskabets rum. Hvis det er nødvendigt, kan temperaturindstillingen reguleres.
- Det anbefales, at du ikke bruger dit køleskab i temperaturer, der er koldere end 10°C.
- Temperaturen skal indstilles under hensyntagen til, hvor ofte køleskabsdøren åbnes og lukkes, hvor meget mad, der er opbevaret i køleskabet, og omgivelserne og placeringen af køleskabet.
- Vi anbefaler, at når køleskabet anvendes første gang, skal det stå og køre i 24 timer uafbrudt for at sikre, at den er helt afkølet. Undlad at åbne køleskabets døre eller sætte mad ind i denne periode.
- Dit køleskab har en 5 minutters indbygget forsinkelsesfunktion, som er designet til at undgå beskadigelse af kompressoren. Når der er strøm på dit køleskab, begynder det at fungere normalt efter 5 minutter.
- Dit køleskab er designet til at fungere i de omgivelsernes temperaturintervaller, som er angivet i standarderne i følge klimaklassen som det fremgår af oplysningsmærkatet. Det anbefales, at dit køleskab ikke bruges i omgivelser, der er uden for de angivne temperaturintervaller af hensyn til køleeffektiviteten.
- Dette apparat er designet til brug ved en omgivende temperatur i et område mellem 10°C og 43°C.

Klimaklasse og betydning:

T (tropisk): Dette køleskab er beregnet til brug i omgivende temperaturer på 16 °C til 43 °C.

ST (subtropisk): Dette køleskab er beregnet til brug i omgivende temperaturer på 16 °C til 38 °C.

N (tempereret): Dette køleskab er beregnet til brug i omgivende temperaturer på 16 °C til 32 °C.

SN (udvidet tempereret): Dette køleskab er beregnet til brug i omgivende temperaturer på 10 °C til 32 °C.

Temperaturindikator

For at hjælpe dig med at indstille dit køleskab har vi udstyret det med en temperaturindikator monteret på det koldeste sted.

For bedre opbevaring af maden i dit køleskab, især på det koldeste sted, skal du sikre dig, at meddelelsen "OK" vises på temperaturindikatoren. Hvis "OK" ikke vises, betyder det, at temperaturen er ikke indstillet korrekt

Det kan være svært at se indikatoren, så sørg for, at den er korrekt oplyst. Hver gang temperaturindstillingen ændres, skal du vente til at temperaturen inde i skabet har stabiliseret sig, før du fortsætter, hvis det er nødvendigt, med en ny temperaturindstilling. Du skal ændre indstillingen af temperaturenheden gradvist og vente mindst 12 timer, før du tjekker igen og evt. igen ændrer temperaturindstillingen.

BEMÆRK: Efter gentagne åbninger (eller langvarig åbning) af døren eller efter indlægning af friske fødevarer i køleskabet er det normalt, at angivelsen "OK" ikke vises i temperaturindstillingsindikatoren. Hvis der er en unormal ophobning af iskrystaller (nederste væg i skabet) i køleskabet, fordampere (overbelastet skab, høj rumtemperatur, hyppige dørråbninger), så sæt temperaturindstillingen på en lavere stilling, indtil kompressoren opnår perioder med standstans igen.

Opbevar maden i det koldeste område af køleskabet.



Din mad bliver opbevaret bedre, hvis du sætter den i det mest passende køleområde. Det koldeste område er lige oven over grøntsagsskuffen.

Følgende symbol angiver det koldeste område i køleskabet.

For at være sikker på at have en lav temperatur i dette område, skal du sørge for, at hylden ligger på niveau med dette symbol, som vist

i illustrationen.

Den øvre grænse for det koldeste område er angivet ved den nederste side af mærkatet (pilens spids). Den øverste hyld i det koldeste område skal ligge på samme niveau som pilespiden. Det koldeste område ligger under dette niveau.

Da disse hylder kan tages ud, så sørg for, at de altid er på samme niveau med zonegrænserne som beskrevet på mærkatene for at garantere temperaturen i området.

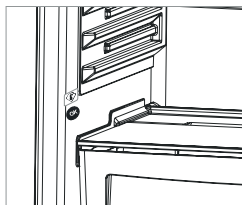

KAPITEL -3: SÅDAN ANVENDES DIT KØLESKAB

Tilbehør

Zero Degree Zone (På visse modeller)

At opbevare maden i svalerummet i stedet for i fryseren eller i køleskabet betyder, at maden bevarer friskhed og smag længere og samtidigt bevarer sit friske udseende. Når svalebakken bliver snavset, skal den tages ud og vaskes med vand.

(Vand fryser ved 0 °C, men fødevarer, der indeholder salt eller sukker fryser ved lavere temperatur end det)

Normalt anvender man svalerummet til rå fisk, ris osv...

Anbring ikke madvarer, som du vil fryse ned, her, ej heller isbakker for at lave isterninger.

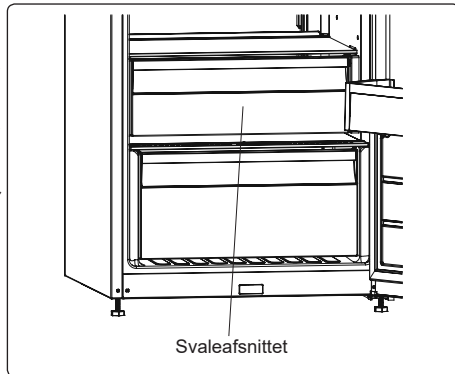

Luftfugtighedsregulator

Når fugtighedsregulatoren er i sin lukkede position, giver det mulighed for, at frisk frugt og grøntsager kan opbevares længere.

Hvis grøntsagsrummet er helt fyldt op, skal friskhjulet, som findes på forsiden af grøntsagsrummet, åbnes Ved hjælp af dette bliver luften i grøntsagsrummet og fugtighedsgraden reguleret, og holdbarheden forlænges.

Hvis du opdager kondens på glashylden, kan du indstille fugtighedsregulatoren til sin åbne position.

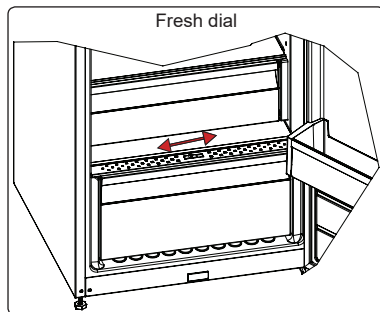

Adapti-Lift Dørhylde (På visse modeller)

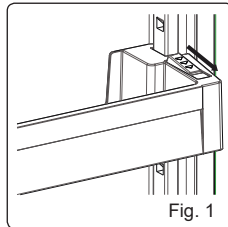

Der kan foretages seks forskellige højdejusteringer til at give lagerområder som du har brug for med Adapti-Lift.

Før at ændre placeringen af Adapti-Lift; hold fast i bunden af hylden og træk knapperne på siden af dørhylden i retningen af pilen (Fig.1)

Positioner dørhylden til den ønskede højde, ved at flytte den op og ned.

Efter du har nået den position du ønsker at dørhylden skal være i, frigiv da knapperne på siden af dørhylden (Fig 2). Før dørhylden frigives, flyt den da op og ned, og bekræft at dørhylden er fastmonteret.

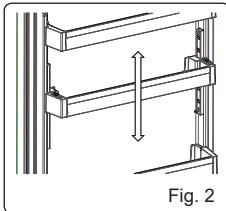

Bemærk: Før den bevægende dørhylde er læsset, skal du holde fast i hylden ved at støtte bunden. Ellers kan dørhylden falde af skinnerne på grund af vægten. Så der kan forekomme skader på dørhylde eller skinner.

Adapti-hylde (På visse modeller)

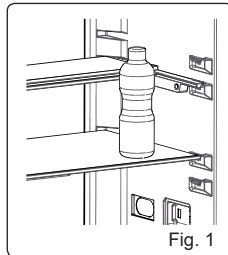

Adapti-hyldemekanismen giver mere opbevaringsplads med en simpel bevægelse.

- Tryk på glashylden for at dække den. (Fig. 1)
- Du kan anbringe dine madvarer, som du har lyst, i det udvidede rum. (Fig. 2)
- Du kan bringe hylden tilbage til sin normale position ved at trække den mod dig selv. (Fig. 1)

Visuelle og tekstuelle beskrivelser i afsnittet om tilbehør kan variere, alt efter hvilken model du har..

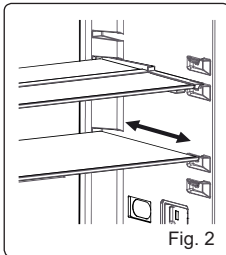

KAPITEL -3: SÅDAN ANVENDES DIT KØLESKAB

Rengøring

- **Sluk på stikkontakten og træk stikket ud, før du rengør dit køleskab.**
- Vask ikke dit køleskab ved at hælde vand ind i den.
- Brug en klud eller svamp med varmt sæbevand til at aftørre dit køleskab indvendigt og udvendigt.
- Fjern forsigtigt alle hylde- og skuffer ved at skubbe opad eller udad, og rengør dem med sæbevand. De må ikke vaskes i vaskemaskine eller opvaskemaskine.
- Brug ikke opløsningsmidler, slibende rengøringsmidler, glasrens eller universalrengøringsmidler til at rengøre dit køleskab. Dette kan forårsage skader på plastoverflader og andre komponenter med de kemikalier, som de indeholder.
- Rengør køleribberne på bagsiden af dit køleskab med en blød børste eller støvsuger mindst en gang om året.

Sørg for, at dit køleskab er slukket under rengøring.

Udskiftning af LED-belysning

Hvis dit køleskab har LED-belysning, så tag kontakt til Sharps kundeservice, da en udskiftning skal foretages af autoriseret servicepersonale.

KAPITEL -4: GUIDE TIL OPBEVARING AF MADVARER

- For at reducere opbygningen af rim i køleskabet bør du aldrig anbringe væsker i beholdere uden låg.
- Lad varm mad køle ned, inden den anbringes i køleskabet. Dette hjælper med til at reducere strømforbruget.
- Sørg for, at intet i skabet berører bagvæggen for at undgå ophobning af rim.
- Det koldeste område i køleskabet er nederst. Vi anbefaler at bruge dette område til at opbevare fødevarer, der let fordærves, såsom fisk, færdigretter, bagværk eller mejeriprodukter. Det varmeste område er den øverste hylde i døren. Vi anbefaler, at du anbringer smør og ost her.
- Under normale driftsbetingelser er det tilstrækkeligt at indstille køleskabets temperatur til +4 °C.
- Køleskabets temperatur bør være mellem 0-8 °C, friske madvarer, der opbevares ved under 0 °C, kan fryse og rådne, mængden af bakterier stiger ved temperaturer over 8 °C, og det kan ødelægge madvarerne.
- Undlad at anbringe varm mad i køleskabet med det samme. Vent, til maden har stuetemperatur. Varme madvarer får temperaturen i køleskabet til at stige, hvilket kan forårsage madforgiftning samt, at madvarerne ødelægges.
- Kød, fisk osv. skal opbevares i kølerummet, og grøntsagsrummet er primært til grøntsager (hvis det medfølger).
- Kødprodukter og frugt og grøntsager bør ikke opbevares sammen, da det kan medføre krydskontaminering.
- Madvarer bør opbevares i lukkede beholdere eller tildækket i køleskabet for at forhindre fugtdannelse og lugt.

KAPITEL -5: VENDING AF DØR

Omplacering af dør

- Det afhænger af, hvilket køleskab du har, om det er muligt at vende døren.
- Det er ikke muligt, hvis håndtag er monteret på forsiden af skabet.
- Hvis din model ikke har håndtag, er det muligt at vende døren, men dette skal udføres af autoriseret personale. Ring til Sharp kundeservice.

KAPITEL -6: FEJLFINDING

Kontrollér advarsler

Dit køleskab advarer dig, hvis temperaturen i køleskabet er ukorrekt, eller når der opstår et problem i køleskabet. Advarselskoder vises køleindikatorerne.

FEJLTYP	BETYDNING	HVORFOR	DET SKAL DU GØRE
E01	Sensordvarsel		Kontakt Sharp Kundeservice så hurtigt som muligt.
E02	Sensordvarsel		Kontakt Sharp Kundeservice så hurtigt som muligt.
E03	Sensordvarsel		Kontakt Sharp Kundeservice så hurtigt som muligt.
E06	Sensordvarsel		Kontakt Sharp Kundeservice så hurtigt som muligt.
E07	Sensordvarsel		Kontakt Sharp Kundeservice så hurtigt som muligt.

KAPITEL -6: FEJLFINDING

FEJLTYPE	BETYDNING	HVORFOR	DET SKAL DU GØRE
E08	Advarsel om lav spænding	Strømforsyningen til apparatet er faldet til under 170 W.	<ul style="list-style-type: none"> - Dette er ikke en fejl på apparatet, men er en fejlmeddelelse, som er med til at forhindre skade på kompressoren. - Spændingen skal øges til det påkrævede niveau <p>Hvis denne advarsel fortsætter, skal en autoriseret tekniker tilkaldes.</p>
E10	Kølerummet er ikke koldt nok	<p>Dette kan forekomme hvis:</p> <ul style="list-style-type: none"> - Der har været længere strømafbrydelse. - Der er sat varm mad i køleskabet. 	<ol style="list-style-type: none"> 1. Indstil køleskabets temperatur til en koldere værdi, eller indstil den til superkøling. Dette bør fjerne fejlkoden, når den påkrævede temperatur er nået. Hold dørene lukket for forkorte den tid, det tager at nå den korrekte temperatur. 2. Tøm placeringen ved den forreste del af luftkanalhullerne, og undgå at placere madvarer tæt på sensoren. <p>Hvis denne advarsel fortsætter, Kontakt Sharp Kundeservice så hurtigt som muligt.</p>
E11	Kølerummet er for koldt	Diverse	<ol style="list-style-type: none"> 1. Kontrollér, om Superkølingstilstand er aktiveret 2. Vælg en lavere temperatur til kølerummet 3. Kontrollér, om ventilationshullerne har fri passage og ikke er tilstoppede <p>Hvis denne advarsel fortsætter, Kontakt Sharp Kundeservice så hurtigt som muligt.</p>

Hvad kan De gøre hvis Deres køleskab ikke fungerer ;

Tjek at ;

- Er der et strømsvigt?
- Er stikket sat korrekt i stikkontakten?
- Er der gået en sikring i den strømkreds, som kølefryseskabet er tilsluttet?
- Er der overhovedet fejl ved stikkontakten? For at kontrollere dette, kan du tilslutte dit kølefryseskab til en kendt fungerende stikkontakt.

Hvad kan De gøre hvis Deres køleskab fungerer dårligt ;

Tjek at ;

- De ikke har overbelastet enheden ,
- Dørene er lukket fuldstændig,
- Der ikke er støv på kondensatoren,
- Der er plads nok på bagsiden og sidevæggene.

En stigning i temperaturen kan være forårsaget af:

- Hyppige åbninger af døren over længere tid
- Placering af store mængder varme madvarer
- Høj temperatur i omgivelserne
- En fejl i køleskabet

Hvis dit køleskab støjer for meget;

Kompressorstøj

Normal motorstøj Denne støj betyder, at kompressoren kører normalt. Kompressoren kan kortvarigt udsende mere støj, når den bliver aktiveret.

Boblende og plaskende lyde:

Denne støj er forårsaget af strømmen af kølemiddel i rørene.

KAPITEL -6: FEJLFINDING

Støj fra luftgennemstrømning:

Normal ventilatorstøj. Denne støj kan høres i køleskabet under normal drift af systemet på grund af luftcirkulation.

Hvis luftfugtigheden stiger inde i køleskabet;

- Er alle madvarer indpakket ordentligt?
Var beholdere tørre, inden de blev sat ind i køleskabet?
- Åbnes køleskabsdøren ofte? Luftfugtighed fra rummet trænger ind i køleskabet, når døren åbnes. Opbygning af fugtighed sker hurtigere, når du åbner døren ofte, især hvis luftfugtigheden i rummet er høj.
- Opbygning af vanddråber på bagvæggen efter automatisk afrimning er normalt. (I statiske modeller)

Hvis døren ikke åbnes og lukkes ordentligt;

- Er der madvarer, der forhindrer døren i at lukkes?
- Er rum i dørene, hylde og skuffer placeret korrekt?
- Er dørsamlingerne knækkede eller revne?
- Står køleskabet på en jævn overflade?

Om vandkøleren

Hvis der kommer for meget eller for lidt vand ud:

Kontroller:

- At beholderen er monteret korrekt.
- At beholderens pakninger er monteret korrekt.

Hvis den drypper:

Kontroller:

- At hanen er monteret korrekt.
- At hanens pakninger er monteret korrekt.

Anbefalinger

- I tilfælde af en strømafbrydelse skal stikket tages ud af stikkontakten. Dette forhindrer skader på kompressoren. Du bør vente i 5-10 minutter, efter strømafbrydelsen er slut, før du igen sætter stikket i stikkontakten. Dette vil forhindre beskadigelse af komponenter.
- Køleaggregatet i dit køleskab er skjult i bagvæggen. Derfor kan vanddråber eller is forekomme på bagsiden af køleskabet pga. drift af kompressoren i bestemte tidsintervaller. Dette er normalt. Det er ikke nødvendigt at afrime, medmindre isen er overdreven.
- Hvis du ikke vil bruge dit køleskab i lang tid (f. eks. i sommerferien), tag stikket ud af stikkontakten. Rengør dit køleskab i henhold til kapitlet om rengøring og lad døren stå åben for at undgå fugt og lugt.
- Hvis problemet vedvarer, efter du har fulgt ovenstående instruktioner, skal du kontakte en autoriseret servicetekniker.

KAPITEL -7: TIP TIL ENERGIBESPARELSE

1. Lad altid varme madvarer køle ned, inden de sættes ind i skabet.
2. Tø frossen mad op i køleskabsafsnittet. Dette sparer energi.

KAPITEL -8: TEKNISKE DATA

Disse tekniske oplysninger kan findes på ydelsesskiltet, som sidder på indersiden af apparatet, og på energimærket. QR-koden på energimærket, der blev leveret sammen med apparatet, angiver et link til et websted med oplysninger om apparatets ydeevne i EU EPREL-databasen.

Gem energimærket til senere brug sammen med brugervejledningen og alle andre dokumenter, der blev leveret sammen med dette apparat.

Det er også muligt at finde de samme oplysninger i EPREL ved hjælp af linket <https://eprel.ec.europa.eu> samt modelnavnet og produktnummeret, som du kan finde på apparatets ydelsesskilt.

Du kan få detaljerede oplysninger om energimærket via linket www.theenergylabel.eu.

KAPITEL -9: KUNDEPLEJE OG -SERVICE

Brug altid originale reservedele.

Når du kontakter vores autoriserede servicecenter, skal du sørge for at have følge data ved hånden: Model, produktnummer, serienummer.

Disse oplysninger kan findes på ydelsesskiltet.

Du kan finde klassificeringsetiketten inden for køleområdet i nederste venstre side.

De originale reservedele til nogle specifikke komponenter er tilgængelige i mindst 7 eller 10 år, baseret på komponenttype og salg af den sidste enhed af modellen.

Besøg vores websted for at:
www.sharphomeappliances.com

Innhold

KAPITTEL 1: GENERELLE ADVARSLER.....	100
KAPITTEL 2: KJØLESKAPET DITT	104
KAPITTEL 3: HVORDAN BRUKE KJØLESKAPET DITT	106
KAPITTEL 4: RETNINGSLINJER FOR OPPBEVARING AV MAT	110
KAPITTEL 5: REVERSERING AV DØREN	110
KAPITTEL 6: FEILSØKING.....	110
KAPITTEL 7: TIPS FOR ENERGISPARING	112
KAPITTEL 8: TEKNISK DATA.....	112
KAPITTEL 9: KUNDESTØTTE OG SERVICE	112

Kjøleskapet er i samsvar med gjeldende sikkerhetskrav. U hensiktsmessig bruk kan føre til personskader og skader på eiendom. Les denne bruksanvisningen nøye før kjøleskapet brukes for første gang for å unngå risiko for skade. Den inneholder viktig sikkerhetsinformasjon om montering, sikkerhet, bruk og vedlikehold av kjøleskapet. Oppbevar denne bruksanvisningen for senere bruk.





Symbol ISO 7010 W021

Advarsel; Risiko for brann / brennbare materialer

KAPITTEL 1: GENERELLE ADVARSLER

 **ADVARSEL:** Ventilasjonsåpningene på kjøleskapet må være uten hindringen.

 **ADVARSEL:** Mekanisk verktøy eller ekstra hjelpemidler må ikke brukes for å gjøre avrimingsprosessen raskere.

 **ADVARSEL:** Andre elektriske apparater må ikke brukes inne i kjøleskapet.

 **ADVARSEL:** Kjølemiddelkretsen må ikke skades.

 **ADVARSEL:** Når du plasserer apparatet, må du påse at strømledningen ikke blir sittende fast eller kommer til skade.

 **ADVARSEL:** Du må ikke plassere flere skjøteledninger eller strømkontakter bak apparatet.

 **ADVARSEL:** For å unngå personskader eller skader, må dette apparatet monteres i henhold til instruksjonene gitt av produsenten.

 Den lille mengden kjølemiddel som brukes i kjøleskapet er miljøvennlig R600a (isobuten) og er brennbart og eksplosivt hvis det antennes i lukkede miljøer.

- * Kjølegasskretsen må ikke skades mens kjøleskapet bæres og posisjoneres.
- * Beholdere med brennbare materialer, som for eksempel spraybokser eller patroner for brannslukningsapparater må ikke lagres i nærheten av kjøleskapet.
- * Dette apparatet må brukes i husholdninger og lignende anvendelser som for eksempel;
 - kjøkkenområder for ansatte i butikker, kontorer og andre arbeidsmiljøer der kan sammenlignes med en vanlig privat husholdning
 - gårdsbruk og for kunder i hoteller, moteller og andre boligmiljøer der kan sammenlignes med en vanlig privat husholdning
 - miljøer som tilbyr overnatting med frokost der kan sammenlignes med en vanlig privat husholdning;

KAPITTEL 1: GENERELLE ADVARSLER

- catering og lignende anvendelser i områder som ikke er relatert til detaljhandel der kan sammenlignes med en vanlig privat husholdning
- * Kjøleskapet krever 220-240V, 50Hz strømnettet. Ikke bruk annen strømforsyning. Før kjøleskapet kobles, sikre at informasjonen på typeskiltet (spenning og tilkoblet last) samsvarer med strømtilførselen. Ta kontakt med en kvalifisert elektriker hvis du er i tvil).
- * Dette apparatet kan brukes av barn fra 8 år og oppover og personer med reduserte fysiske, sensoriske eller mentale evner eller personer uten erfaring og kunnskap hvis de får tilsyn eller instruksjoner om bruk av apparatet på en sikker måte og forstår farene som er involvert. Ikke la barn leke med apparatet. Rengjøring og brukervedlikehold må ikke utføres av barn, hvis de ikke overvåkes.
- * Barn i alderen mellom 3 til 8 år har lov til å laste inn og utav kjøleapparater. Barn er ikke forventet å utføre rengjøring eller vedlikehold av apparatet. Det forventes at småbarn (0-3 år) ikke bruker apparater. Det er forventet at unge barn (3-8 år) trygy kan bruke apparater, forutsatt at det gis kontinuerlig tilsyn. Eldre barn (8-14 år) og sårbare mennesker som kan bruke apparater trygt etter at de har fått riktig tilsyn eller instruksjon for bruk av apparatet. Svært sårbare mennesker forventes ikke å bruke apparater trygt hvis ikke kontinuerlig tilsyn er gitt.
- * En skadet strømledning/støpsel kan forårsake brann eller gi deg elektrisk støt. Når skadet, må den skiftes ut. Dette bør bare gjøres av kvalifisert personell.
- * Dette apparatet skal ikke brukes i høyder som overstiger 2000 moh.

For å unngå forurensing av mat, følg disse instruksjonene:

- * Å ha døren åpen i lange perioder, kan føre til en betydelig økning i temperaturen i apparatets rom.
- * Rengjør jevnlig overflater som kan komme i kontakt med mat og tilgjengelige dreneringssystemer.
- * Oppbevar rå kjøtt og fisk i egnede beholdere i kjøleskapet, slik at det ikke kommer i kontakt med, eller drypper på annen mat.
- * To-stjerners fryseskuffer er egnet for oppbevaring av forfrossen mat, lagring eller fremstilling av iskrem og å lage isterninger.
- * Ett-, to- og tre-stjerners rom er ikke egnet for frysing av fersk mat.
- * Hvis kjøleapparatet er tomt i lange perioder, må du slå av, avrim, rengjøre, tørke og la døren stå åpen for å forhindre muggdannelse i apparatet.

Hvis vanddispenseren er tilgjengelig ;

- * Rengjør vanntanker hvis de ikke har vært brukt i 48 timer; Skyll vannsystemet til en vannforsyning hvis det ikke er tappet vann på 5 dager.

KAPITTEL 1: SIKKERHETSREGLER

Avfallshåndtering

- Emballasjer og materialer som brukes er miljøvennlige og kan resirkuleres. Emballasjen må kastes på en miljøvennlig måte. Ta kontakt med din kommune for nærmere informasjon.
- Når apparatet skal kasseres, må den elektriske ledningen kuttes og pluggen og kabelen må ødelegges. Fjern dørlåsen for å forhindre at barn stenger seg inne i produktet.
- En plugg som ble kuttet av og som er nå satt inn en 16 amp stikkontakt er en alvorlig sikkerhetsrisiko (sjokk). Sikre at pluggen avhendes på en sikker måte.

For danske produkter:

Apparatet er utstyrt med en støpsel som er godkjent i EU (EU-Schuko-støpsel), og kan brukes i Finland, Norge og Sverige. I Danmark er apparatet kun godkjent for bruk med stikkontakter av type E eller CEE7 // 7-S med jordingspinne. Hvis det kun finnes stikkontakter av type K ved tilkoblingspunktet, skal EU-Schuko-støpselet utelukkende byttes ut med et dansk støpsel av en autorisert serviceperson. Eventuelt kan det benyttes en egnet og godkjent strømadapter som overgang mellom Schuko-støpselet og det danske jordingsssystemet. Denne adapteren (min. 10 A, maks. 13 A) kan bestilles hos større hvitevareforhandlere og autoriserte elektrikere. Det er kun disse metodene som kan sikre at apparatet blir korrekt jordat. Hvis det ikke finnes noen jordingsinstallasjon, skal dette installeres av en autorisert elektriker. Hvis apparatet brukes uten jording, skal vi ikke holdes ansvarlig for eventuelle tap som kan oppstå.

Avhending av gamle apparater



Dette symbolet på produktet eller pakken innebærer at produktet ikke skal behandles som husholdningsavfall. Det skal leveres til gjeldende steder hvor avfallet innsamles og hvor elektrisk og elektronisk utstyr resirkuleres. Gjenvinning av materialer vil bidra til å bevare naturressursene. For mer detaljert informasjon om gjenvinning av dette produktet, ta kontakt med kommunen, husholdningsavfallshåndteringsjenesten eller butikken du har kjøpt produktet fra.

Spør lokale myndigheter om disponering av EE-avfall for gjenbruk, resirkulering og gjenoppretingsformål.

Merknader:

- Les bruksanvisningen nøye før apparatet installeres og brukes. Vi er ikke ansvarlige for skader som oppstår på grunn av feil bruk.
- Følg instruksjoner og bruksanvisningen, og hold denne bruksanvisningen på et trygt sted for å løse problemene som kan oppstå i fremtiden.
- Dette apparatet er utviklet for å brukes i boliger, og det kan bare brukes i hjemlige miljøer og for angitte formål. Det er ikke egnet for kommersiell eller vanlig bruk. Slik bruk vil føre til at garantien på apparatet blir kansellert. Vårt selskap vil ikke være ansvarlig for tap som oppstår.
- Dette apparatet er utviklet for å brukes i hus, og det er bare egnet for å kjøle eller lagre matvarer. Det er ikke egnet for kommersiell eller vanlig bruk og/eller for lagring av stoffer med unntak av mat. Vårt selskap er ikke ansvarlig for tap som forekommer i det motsatte tilfellet.

Sikkerhetsadvarsler



- Kjøleskapet må ikke kobles til el-nettet ved å bruke en skjøteledning.
- En skadet strø姆ledning/støpsel kan forårsake brann og kan gi deg elektrisk støt. Når skadet, må den skiftes ut. Dette bør bare gjøres av kvalifisert personell.
- Strø姆ledningen må aldri bøyes for mye.
- Strø姆ledningen/støpselet må aldri berøres med våte hender, da dette kan føre til kortslutning eller elektrisk støt.
- Når døren til skapet lukkes, oppstår det vakuum. Vent et minutt og forsøk på nytt.
- Denne applikasjonen er valgfritt for lett å åpne-døren. Med denne applikasjonen, kan litt kondens oppstå rundt dette området, og du må kanskje ta det ut.

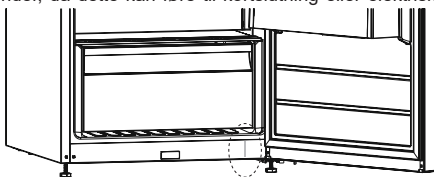

Installasjonsinformasjon

Før kjøleskapet pakkes ut og brukes, ta litt tid å bli kjent med følgende punkter.

- Kjøleskapet må plasseres unna direkte sollys og unna enhver varmekilde, for eksempel en radiator.
- Apparatet bør være minst 50 cm unna ovner, gasskomfyrer og kjerner av varmeapparater, og bør være minst 5 cm vekk fra elektriske ovner.
- Kjøleskapet må ikke utsettes for regn eller fuktighet.
- Kjøleskapet skal plasseres i det minste 20 mm bort fra en annen fryser.
- Det må være minst 150 mm klaring over kjøleskapet. Ikke plasser gjenstander oppå kjøleskapet.
- Kjøleskapet må være trygg og balansert for en sikker drift. De justerbare føttene brukes å utjevne kjøleskapet. Sørg for at apparatet er jevnet før du legger matvarer inni det.
- Hyller og skuffer må alltid tørkes før bruk med en klut dyppet i varmt vann blandet med en teskje natron. Etter rengjøring, skylt med varmt vann og tørk.
- Produktet må installeres ved å bruke plastavstandsguider, som finnes på baksiden av produktet. Snu 90 grader (som vist på bildet). Dette vil hindre at kondensatoren berører veggen.
- Kjøleskapet bør plasseres mot en vegg med fri avstand på høyst 75 mm.

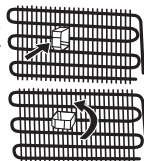

KAPITTEL 1: SIKKERHETSREGLER

Før du bruker kjøleskapet



- Se etter synlige skader før du setter opp kjøleskapet. Kjøleskapet må ikke installeres eller brukes dersom det er skadet.
- Når du bruker kjøleskapet for første gang, hold det i oppreist stilling i minst 3 timer før det kobles til strømmettet. Dette vil tillate en effektiv drift og forhindrer skader på kompressoren.
- En lett lukt kan merkes når du bruker kjøleskapet for første gang. Dette er helt normalt og vil forsvinne når kjøleskapet begynner å kjøle.

KAPITTEL 2: KJØLESKAPET DITT

Apparatet er ikke beregnet å brukes som et innebygget apparat.

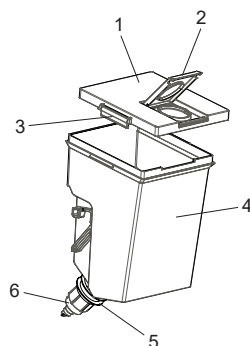
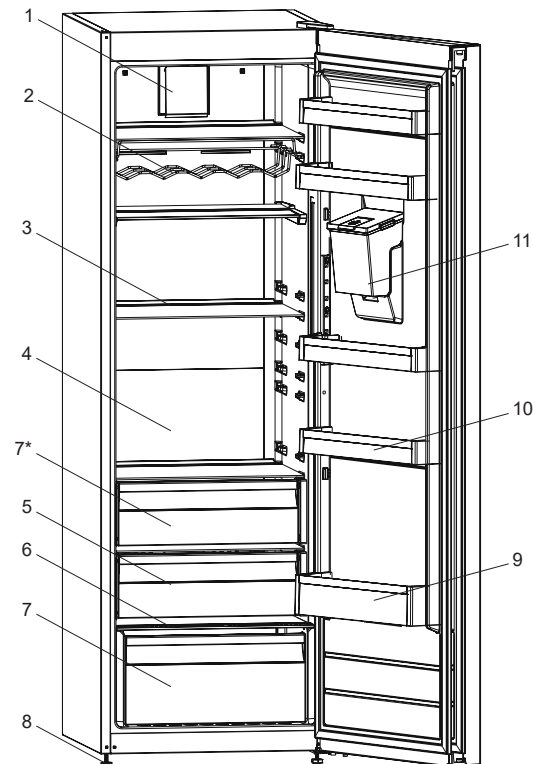

Vanntankgruppe

- 1) Tankdeksel
- 2) Toppdeksel av vanntanken
- 3) Deksler for låsing på sider
- 4) Vanntank
- 5) Pakningsring
- 6) Detalj av springen

- 1) Turbovifte *
- 2) Vinhylle *
- 3) Hyller i kjøleskap
- 4) Adapti-Shelf
- 5) Kjøleskuff *
- 6) Deksel for frukt- og grønnsak
- 7) Grønnsaksskuff*
- 8) Justerbare føtter
- 9) Flaskehylle
- 10) Dørhyller/ Dørhyllen Adapti-Lift *
- 11) Vanntank *

* I noen modeller

Figuren er for informasjonsformål og viser ulike deler og tilbehør. Deler kan variere i henhold til modellen.

Ferskmatrom (kjøleskap): Mest effektiv energibruk er sikret i konfigurasjonen med skuffene i den nedre delen av apparatet, og hyllene jevnt fordelt, plasseringen av dørskuffer påvirker ikke energiforbruket.

KAPITTEL 2: KJØLESKAPET DITT

Vanndispenser på forsiden

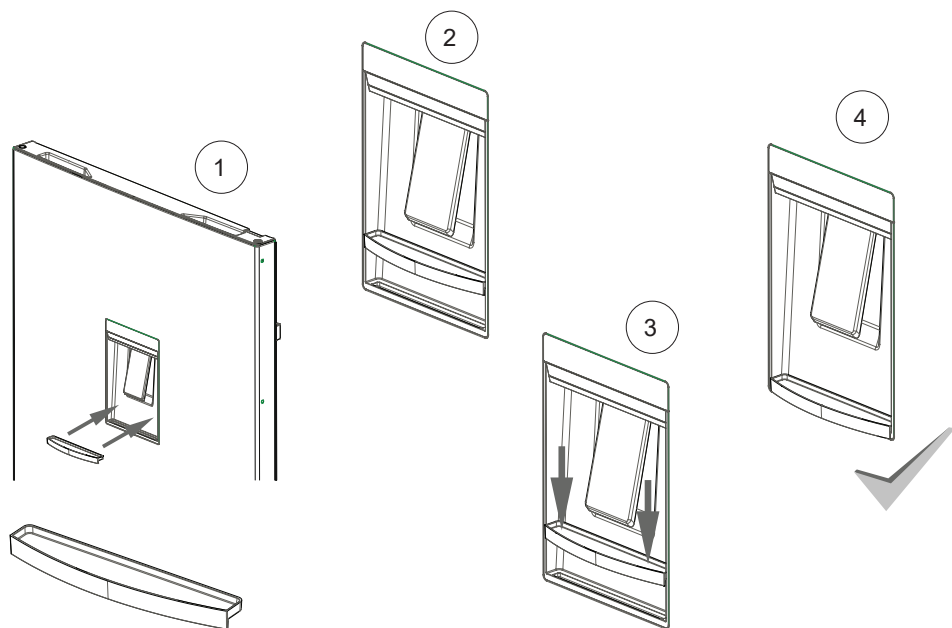
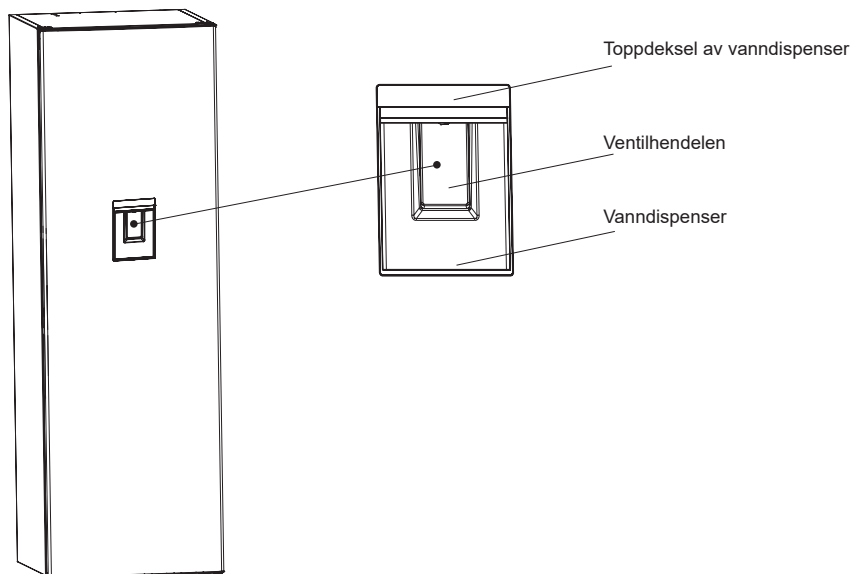

KAPITTEL 3: HVORDAN BRUKE KJØLESKAPET DITT

Informasjon om frostfri-teknologi

Frostfrie kjøleskap skiller seg fra andre statiske kjøleskap i sine bruksprinsipper.

I vanlige kjøleskap fører fuktigheten som kommer inn i kjøleskapet når man åpner døren eller fra fuktigheten fra maten til dannelse av på baksiden av luftkanalen. For å avrime og fjerne isen på baksiden av luftkanalen må du i blant slå av kjøleskapet. Plasser maten som må holde seg frossen i en separat kjølebeholder. Situasjonen er en helt annen med frostfrie kjøleskap. En vifte blåser tørr og kald luft jevnt fordelt på flere punkter inn i kjøleskapet. Kald luft spres jevnt fordelt mellom hyllene og kjøler all maten likt og ensartet, noe som hindrer fuktighet og frysing. Derfor er det frostfrie kjøleskapet enkelt i bruk, i tillegg til at det har en enorm kapasitet og har et elegant utseende.

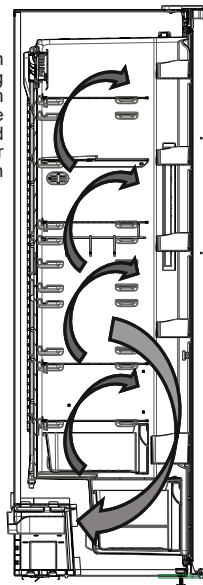

Skjerm og kontrollpanel

Bruke kontrollpanelet

1. Innstillinger for kjøleskapstemperatur
2. Indikator for superkjølemodus
3. Indikator for økonomimodus
4. Alarmindikator
5. Indikator for barnesikring
6. Modusvelger
7. Reduser verdi
8. Øk verdi
9. Barnesikringsvelger

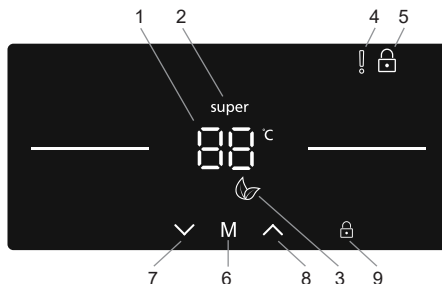

Bruke kjøleskapet

Belysning (hvis tilgjengelig)

Når produktet kobles til for første gang, kan de indre lysene bli slått på 1 minutt senere grunnet åpningstester.

Superkjølemodus

Formål

- å kjøle ned og lagre en stor mengde mat i kjølerommet
- å kjøle ned drikke raskt

Slik bruker du den

- Trykk gjentatte ganger på reduser-knappen (nr. 7 i kontrollpaneldiagrammet) til superkjølelogoen vises (nr. 2)
- Når superkjølemodus er stilt inn, piper maskinen for å bekrefte at modusen er slått på.
- Etter pipet vises den forrige temperaturen til kjøleskapet på skjermen.

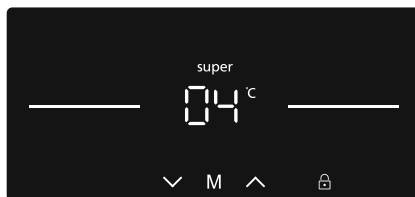

Når denne modusen er aktiv:

- Økonomimodus kan ikke velges når superkjøl er aktiv.
- Du kan trykke på øk-knappen for temperaturinnstillingen (nr. 8) for å deaktivere superkjølingsmodus.

NB! Superkjølingsmodus kanselleres automatisk når kjøleskapet har nådd ønsket temperatur. Dette avhenger av omgivelsestemperaturen.

KAPITTEL 3: HVORDAN BRUKE KJØLESKAPET DITT

Økonomimodus

Formål

energisparing i perioder med mindre bruk (åpning av dør) eller fravær fra hjemmet, for eksempel i ferier, kan økonomiprogrammet gi en optimal temperatur samtidig som du sparer strøm.

Siik bruker du den

- Trykk på modusvelger-knappen (nr. 6 i kontrollpaneldiagrammet) til økonomimodusikonet vises (nr. 3).
- Hvis ingen knapp trykkes på innen ett sekund, blir modus stilt inn. Økonomisymbolet blinker tre ganger.
- Etter pipet viser kjøleskapets temperaturinnstilling (nr. 1) en E.
- Økonomimodus symbolet og E lyser helt til modusen avsluttes.



Når denne modusen er aktiv:

- Kjøleskapstemperaturen kan justeres. Justeringen foretas imidlertid ikke før økonomimodus er avbrutt. Når økonomimodus avsluttes, aktiveres den valgte innstillingsverdien og temperaturen justeres.
- Du kan velge superkjølemodus, men økonomimodus avbrytes imidlertid umiddelbart.
- Økonomimodus kan avbrytes ved å trykke på knappen (nr. 6).

Skjermsparermodus

Formål

Denne modusen sparer energi ved å slå av alle lysene på kontrollpanelet når panelet ikke er aktivt.

Siik bruker du den

- Skjermsparermodus aktiveres automatisk etter 30 sekunder.
- Dersom du trykker på en hvilken som helst knapp mens lysene på kontrollpanelet er slukket, vises de aktuelle enhetsinnstillingene på skjermen igjen, slik at du skal kunne foreta de endringene du ønsker.
- Hvis du ikke ønsker å avbryte skjermsparemodus eller trykker på en hvilken som helst knapp i 30 sekunder, vil kontrollpanelet slukkes igjen.



Deaktivere skjermsparemodus

- Når du vil kansellere skjermsparemodus, trykker du på en hvilken som helst knapp for å aktivere knappene og deretter holder du modusvelger-knappen (nr. 6) inne igjen i tre sekunder.
- Hvis du vil aktivere skjermsparemodus, må du samtidig trykke på modus-knappen i tre sekunder.
- Hvis du aktivere skjermsparemodus på nytt, trykker og holder du inne modusvelger-knappen (nr. 6) i tre sekunder.

Barnesikringsfunksjonen

Formål

Barnesikringen kan aktiveres for å forhindre tilfeldige endringer eller andre endringer som ikke var tilsiktet, på innstillingene til enheten.

Aktivere barnesikringen

Trykk og hold inne velgerknappen for barnesikring (nr. 9) i fem sekunder. Når modusen er valgt, vises sikringssymbolet (nr. 5) på skjermen.

Avbryte barnesikringen

Trykk og hold inne velgerknappen for barnesikring (nr. 9) i fem sekunder.

Funksjonen for åpen dør-alarm

Hvis døren til kjøleskapet står oppe i mer enn to minutter, begynner apparatet å pipe.

Kjølerens temperaturinnstillinger

- Brukeren kan deretter bruke øk- eller reduser-knappen (nr. 7/8) til å stille inn temperaturen (8, 7, 6, 5, 4, 3, 2 °C og superkjølemodus).
- Hvis superkjølemodus eller økonomimodus er aktivert, endres ikke temperaturen før modusen avbrytes.

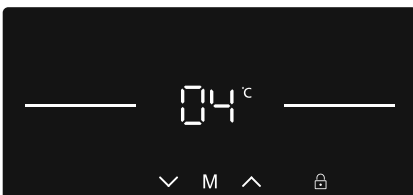
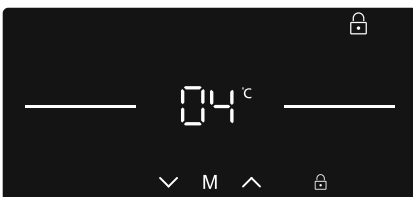

KAPITTEL 3: HVORDAN BRUKE KJØLESKAPET DITT

Anbefalte temperaturverdier for kjøleren

Når justering kreves	Innvendig temperaturer (°C)
For å kjøle ned kjøleskapet ved minimum kapasitet	8
Ved normal bruk	4, 5, 6
For å kjøle ned kjøleskapet ved maksimal kapasitet	2

Advarsler for temperaturinnstillinger

- Omgivelsestemperaturen, temperaturen av den ferske lagrede mat og hvor ofte døren åpnes, påvirker temperaturen i kjøleseksjonen. Endre temperaturinnstillingen, hvis det er nødvendig.
- Det anbefales ikke å bruke kjøleskapet når temperaturen er under 10°C.
- Temperaturinnstillingen bør settes ved å ta hensyn til hvor ofte døren åpnes og lukkes, hvor mye mat er lagret i kjøleskapet og miljøet og plasseringen av apparatet.
- Når kjøleskapet skal brukes for første gang, er vår anbefaling å la det fungere i 24 timer for å sikre at det er helt avkjølt. Døren må ikke åpnes og mat må ikke settes inne under denne perioden.
- Kjøleskapet har en 5 minutters innebygd forsinkelsesfunksjon, som er utviklet for å hindre skader på kompressoren. Når strømmen slås på, vil kjøleskapet begynne å fungere som normalt etter 5 minutter.
- Kjøleskapet er laget for å operere i temperaturintervaller som er angitt i kravene, i henhold til klimaklassen som er angitt i informasjonsetiketten. Kjøleskapet må ikke brukes ved temperaturer som er utenfor de oppgitte temperaturintervallene i forhold til kjøleeffekt.
- Dette apparatet er beregnet for bruk i en omgivelsestemperatur i 10°C - 43°C.

Klimaklasse og betydning:

T (tropisk): Dette kjøleskapet er beregnet på bruk i omgivelsestemperaturer fra 16 °C til 43 °C.

ST (subtropisk): Dette kjøleskapet er beregnet på bruk i omgivelsestemperaturer fra 16 °C til 38 °C.

N (temperert): Dette kjøleskapet er beregnet på bruk i omgivelsestemperaturer fra 16 °C til 32 °C.

SN (utvidet temperert): Dette kjøleskapet er beregnet på bruk i omgivelsestemperaturer fra 10 °C til 32 °C.

Temperaturindikator

For å hjelpe deg, har vi utstyrt kjøleskapet med en temperaturindikator som er plassert i det kaldeste området. Hvis du ønsker å bedre oppbevare maten i kjøleskapet, spesielt i det kaldeste området, sikre at meldingen "OK" vises på temperaturindikatoren. Hvis «OK» ikke vises, innebærer dette at temperaturen har ikke vært riktig innstilt.

Det kan være vanskelig å se indikatoren. Pass derfor på at det lyser på riktig måte. Hver gang enheten for temperaturinnstilling endres, la temperaturen inne i apparatet stabilisere før du går videre, om nødvendig, med en ny temperaturinnstilling. Plasseringen av temperaturinnstillingsinnretningen må gradvis endres. Vent i minst 12 timer før du starter en ny sjekk og potensiell endring.

MERK: Etter gjentatte åpninger (eller forlenget åpning) av døren eller etter å sette fersk mat inn i apparatet, indikasjonen "OK" ikke skal vises i indikatoren for temperaturinnstillingen. Ved unormal oppbygging av iskrystaller (bunnveggen av apparatet) i kjøleseksjonen, fordampere (belastet apparatet, høy romtemperatur, hyppige døråpninger), sett temperaturreguleringsinnretning i en nedre posisjon inntil kompressoren stopper.

Lagre mat i den kaldeste delen av kjøleskapet.

Matvarer skal bedre lagres hvis du setter de i det kuleste området Det kaldeste området er like over frukt- og grønnsak.

Følgende symbolet viser den kaldeste delen av kjøleskapet ditt.

For å sikre lav temperatur i dette området, sikre at hyllene ligger på nivå med dette symbolet, som vist på illustrasjonen.

Den øvre grensen for det kaldeste området indikeres av den nedre siden av klistremerket (øverste del av pilen). Den øverste hyllene i det kaldeste området må være på samme nivå med den øverste delen av pilen. Det kaldeste området er under dette nivå.

Hyllene kan fjernes og derfor, sørg for at de alltid er på samme nivå med sonegrensene som er beskrevet på klistremerker, for å garantere temperaturer i dette området.

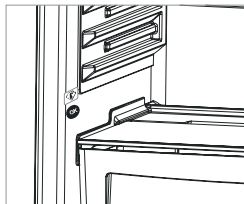

OK

KAPITTEL 3: HVORDAN BRUKE KJØLESKAPET DITT

Tilbehør

Zero Degree Zone (I noen modeller)

Hvis maten holdes i chiller i stedet for fryser eller kjøleskap, vil maten beholde friskhet og smak for en lengre periode og vil samtidig bevare friskt utseende. Hvis skuffen blir skitten, fjerner den og vaske den med vann.

(Vann fryser ved 0 °C, men matvarer som inneholder salt eller sukker fryser ved lavere temperaturer)

Chiller brukes vanligvis for rå fisk, ris, o.l. ...

Ikke legg matvarer du ønsker å fryse i isterningbrett

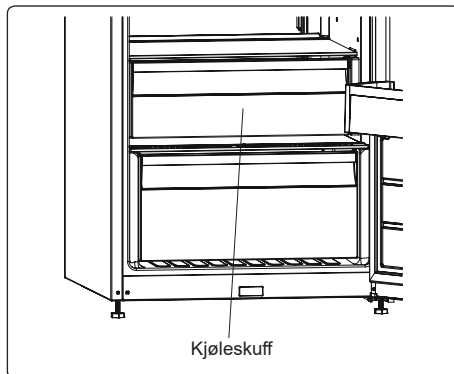

Fuktighetsregulator

Når fuktighetsregulatoren er i lukket posisjon, gjør den at frisk frukt og grønnsaker kan oppbevares lenger.

I tilfelle grønnsaksskuffen er helt full, bør friskhetsskiven foran grønnsaksskuffen åpnes. Med denne blir luften i grønnsaksskuffen og fuktighetsgraden kontrollert og levetiden forlenges.

Hvis du oppdager kondens på glasshyllen, bør fuktighetsregulatoren settes i åpen stilling.

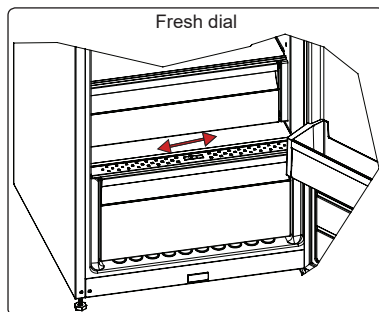

Dørhyllen Adapti-Lift (I noen modeller)

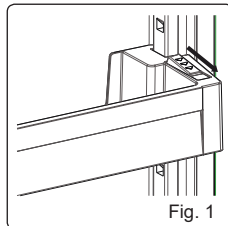

Seks ulike høydejusteringer kan gjøres for å gi lagerrom som du trenger i Adapti-Lift.

For å endre plasseringen av Adapti-Lift; hold i bunnen av hyllen og trekk knappene på siden av dørhyllen til pilens retning (Fig. 1)

Posisjoner dørhyllen til den høyden du ønsker ved å fylle den opp og ned.

Etter at du har nådd den posisjonen du ønsker at dørhyllen skal plasseres i, frigjør du knappene på siden av dørhyllen (Fig. 2). Før du frigjør dørhyllen, beveger du den opp og ned og forsikrer deg om at dørhyllen er festet.

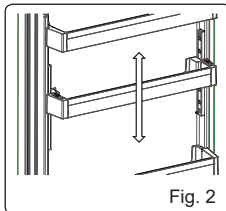

NB! Før du setter ting inn i den forflyttende dørhyllen, må du holde i hyllen ved å støtte opp under bunnen. Ellers vil dørhyllen kunne falle av skinnene pga. vekten. Så skade vil kunne skje på dørhyllen eller skinnene.

Adapti-Shelf (I noen modeller)

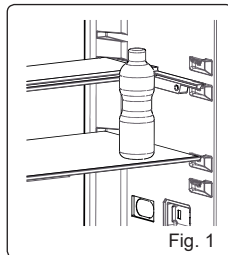

Adapti-Shelf-mekanisme gir større lagringsplass med en enkel bevegelse.

- Trykk den for å dekke glasset. (Fig. 1)
- Du kan legge inn maten som du vil i ekstraplassen du får. (Fig. 2)
- Trekk hyllen mot deg for å sette den i opprinnelig posisjon. (Fig. 1)

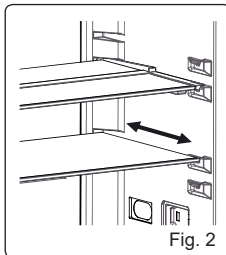

Visuelle og tekstbeskrivelser på tilbehør kan variere avhengig av hvilken modell du har.

KAPITTEL 3: HVORDAN BRUKE KJØLESKAPET DITT

Rengjøring

- **Før kjøleskapet rengjøres, slå strømmettet av og ta støpselet fra stikkkontakten.**
- Ikke vask kjøleskapet ved å helle vann på det.
- Bruk et varmt klut med såpe eller svamp å tørke av interiør og eksteriør av kjøleskapet.
- Hyller og skuffer må fjernes forsiktig ved å skyve oppover eller utover. De må rengjøres med såpevann. Kan ikke vaskes i vaskemaskin eller oppvaskmaskin.
- Ikke bruk løsemidler, skuremidler, glassrengjøringsmidler eller universelle rengjøringsmidler for å rengjøre kjøleskapet. Dette kan skade plastoverflater og andre komponenter med kjemikalier de inneholder.
- Rengjør kondensatoren på baksiden av kjøleskapet minst en gang i året med en myk børste eller støvsuger.

Kontroller at kjøleskapet er frakoblet under rengjøring.

Utskifting av LED-belysning

Hvis kjøleskapet har LED-belysning, ta kontakt med Sharp help desk da dette bør endres kun av autorisert personell.

KAPITTEL 4: RETNINGSLINJER FOR OPPBEVARING AV MAT

- For å redusere frost som bygde opp, må væsker med utette beholdere aldri plasseres i kjøleskapet.
- La varm mat avkjøle seg før lagring. Dette bidrar til å redusere strømforbruket.
- For å unngå oppbygging av frost, må du sikre at ingenting som lagres vil berøre bakveggen.
- Det kaldeste området i kjøleskapet ligger nederst. Vi anbefaler å bruke dette området til å lagre mat som vil omkomme lett, slik som fisk, ferdigretter, bakevarer eller meieriprodukter. Det varmeste området er den øverste hyllen på døren. Vi anbefaler deg å lagre smør eller ost her.
- For normale arbeidsforhold vil det være tilstrekkelig å justere temperaturinnstillinger på kjøleskapet ditt til +4 °C.
- Temperaturen i kjølerommet bør være i området 0-8 °C, fersk mat fryser og råtner under 0 °C, bakteriemengde øker og ødelegger maten over 8 °C.
- Ikke plasser varm mat i kjøleskapet umiddelbart, vent til temperaturen går ned. Varm mat øker temperaturen i kjøleskapet ditt, og fører til matforgiftning og unødvendig ødeleggelse av mat.
- Kjøtt, fisk, osv., bør lagre i kjølerommet for mat, grønnsaksrommet foretrekkes for grønnsaker (om tilgjengelig).
- For å unngå kryssforurensning blir kjøttprodukter og frukt og grønnsaker ikke lagret sammen.
- Mat bør plasseres i kjøleskapet i lukkede beholdere eller tildekket for å forhindre fuktighet og odører.

KAPITTEL 5: REVERSERING AV DØREN

Reposisjonering av døren

- Reversering av døren avhenger av hvilket kjøleskap du har.
- Det kan ikke gjøres der håndtakene er festet på forsiden av apparatet.
- Hvis modellen ikke har håndtak, kan dørene reverseres, men dette må gjøres av autorisert personell. Ring Sharp service.

KAPITTEL 6: FEILSØKING

Sjekk advarsler;

Kjøleskapet varsler deg om temperaturene til kjøler er i uriktige nivåer eller når det oppstår et problem. Varselkoder vises i indikatorer til fryseren.

FEILTYPE	BETYDNING	ÅRSAK	TILTAK
E01	Sensorvarsel		Kontakt Sharp kundestøtte så snart som mulig.
E02	Sensorvarsel		Kontakt Sharp kundestøtte så snart som mulig.
E03	Sensorvarsel		Kontakt Sharp kundestøtte så snart som mulig.
E06	Sensorvarsel		Kontakt Sharp kundestøtte så snart som mulig.
E07	Sensorvarsel		Kontakt Sharp kundestøtte så snart som mulig.

KAPITTEL 6: FEILSØKING

FEILTYPE	BETYDNING	ÅRSAK	TILTAK
E08	Varsel om lav spenning	Strømtilførselen til enheten har sunket til under 170 W.	- Dette er ikke en svikt ved enheten. Feilen bidrar til å forhindre skade på kompressoren. - Voltstyrken må økes tilbake til påkrevd nivå Hvis varselet vedvarer må du kontakte en autorisert tekniker.
E10	Kjøleskapsrommet er ikke kaldt nok	Sannsynlig etter: - lenger tids strøbrudd. - det har stått varm mat i kjøleskapet.	1. Still kjøleskapstemperaturen lavere eller still til Superkjøl. Så snart den påkrevde temperaturen er blitt nådd burde dette fjerne feilkoden. Hold dørene lukket så det går raskere å nå den rette temperaturen. 2. Hold området foran luftekanalhullene fritt, og unngå å sette mat nær sensoren. Hvis varselet vedvarer må du Kontakt Sharp kundestøtte så snart som mulig.
E11	Kjøleskapsrommet er for kaldt	Forskjellig	1. Sjekk om Superkjølmodus er aktivert 2. Reduser kjøleskapstemperaturen 3. Sjekk at området foran ventilene er fritt og ikke tildekket Hvis varselet vedvarer må du Kontakt Sharp kundestøtte så snart som mulig.

Dersom kjøleskapet ikke virker:

Kontroller om:

- Er det et strøbrudd?
- Er pluggen koblet til stikkkontakten på riktig måte?
- Er sikringen av kontakten der pluggen er tilkoblet eller hovedsikringen i orden?
- Er det noen feil på stikkkontakten? For å sjekke dette, koble kjøleskapet i en fungerende stikkontakt.

Dersom kjøleskapet virker dårlig:

Kontroller at:

- Du ikke har overfylt kjøleskapet.
- Dørene er ordentlig lukket.
- Det ikke er støv i kondenseren.
- Det er nok plass ved bak- og sideveggene.

En økning i temperaturen kan forårsakes av;

- Hyppig døråpning i lange perioder
- Lasting med store mengder varm mat
- Høy omgivelsestemperatur
- En feil med apparatene.

Hvis kjøleskapet opererer for høyt;

Støy fra kompressoren

Normal motorstøy. Støyen betyr at kompressoren fungerer normalt. Kompressoren kan føre til mer støy for en kort tid når den aktiveres.

Boblende støy og sprut:

Denne støyen forårsakes av strømmingen av kjølevæsken i rørene i systemet.

Støy fra luftblåsing:

Normal viftestøy. Denne støyen kan høres under normal drift av systemet på grunn av luftsirkulasjon.

KAPITTEL 6: FEILSØKING

Hvis fuktighet bygges opp;

- Er maten pakket ordentlig? Er beholderne tørket før du legger dem i kjøleskapet?
- Åpnes døren ofte? Fuktigheten i rommet får i kjøleskapet når dørene åpnes. Fuktigheten vil være raskere når du åpner dørene oftere, spesielt hvis luftfuktigheten i rommet er høy.
- Oppbygging av vanndråper på bakveggen etter automatisk avriming er normalt. (I statiske modeller)

Hvis dørene ikke åpnes og lukkes riktig;

- Hindrer matpakker lukking av døren?
- Er døren, hyller og skuffer plassert riktig?
- Er pakninger på døren ødelagt eller revet?
- Er kjøleskapet på en jevn overflate?

Om vanntanken

Hvis vannstrømmen er unormal;

Sjekk at;

- tanken er korrekt montert
- tankpakningene er korrekt satt sammen

Om det drypper;

Sjekk at;

- kranen er korrekt satt sammen
- pakningene til kranen er korrekt satt sammen

Anbefalinger

- Koble fra apparatet ved strømbrydd. Dette hindrer skade på kompressoren. Du bør plugge i etter 5 - 10 minutter når strømforsyning gjenopprettes. Dette vil unngå skade på komponenter.
- Kjøleenheten på kjøleskapet er skjult i bakveggen. Derfor kan vannråper eller is oppstå på den bakre overflaten av kjøleskapet på grunn av drift av kompressoren i gitte intervaller. Dette er normalt. Avriming skal bare gjøres når isen er overdreven.
- Koble kjøleskapet hvis du ikke vil bruke den i lang tid (for eksempel i sommerferien). Rengjør kjøleskapet i henhold til kapittel Rengjøring, og la døren stå åpen for å unngå fuktighet og lukt.
- Hvis problemet fortsetter etter at du har fulgt alle instruksjonene ovenfor, ta kontakt med en autorisert serviceleverandør.

KAPITTEL 7: TIPS FOR ENERGISPARING

1. Matvarer må alltid avkjøles, før de lagres i kjøleskapet.
2. Tin mat i kjøleseksjonen. Dette bidrar til å spare energi.

KAPITTEL 8: TEKNISK DATA

Den tekniske informasjonen kan finnes på typeskiltet på innsiden av apparatet og på energimerket.

QR-koden på energimerket levert med apparatet viser til en nettlinke til informasjon om apparatets ytelse i EU EPREL-databasen.

Lagre energimerket sammen med brukermanualen og alle andre dokumenter apparatet ble levert med.

Det er også mulig å finne den samme informasjonen i EPREL via lenken <https://eprel.ec.europa.eu> og modellnavnet og produktnummeret du finner på apparatets typeskilt.

Se lenken www.theenergylabel.eu for detaljert informasjon om energimerket.

KAPITTEL 9: KUNDESTØTTE OG SERVICE

Bruk alltid originale reservedeler.

Når du tar kontakt med vårt autoriserte servicesenter, påse at du har følgende informasjon tilgjengelig: Modell, serienummer.

Informasjonen kan finnes på typeskiltet.

Du finner klassifiseringsetiketten i kjølesonen på venstre nedre side .

De originale reservedelene til noen spesifikke komponenter er tilgjengelige i minst 7 eller 10 år, basert på komponenttypen, fra markedsføring av den siste enheten i modellen.

Besøk nettsiden vår for å:
www.sharphomeappliances.com

Innehållsförteckning

KAPITEL -1. ALLMÄNNA VARNINGAR	114
KAPITEL -2: DIN KYL	118
KAPITEL -3: ANVÄNDA DIN KYL.....	120
KAPITEL -4: MATFÖRVARINGSGUIDE	124
KAPITEL -5: BYTE AV ÖPPNINGSRIKTNING FÖR DÖRR	124
KAPITEL -6: FELSÖKNING	124
KAPITEL -7: TIPS FÖR ATT SPARA ENERGI.....	126
KAPITEL -8: TEKNISKA DATA	126
KAPITEL -9: KUNDEVÅRD OCH SERVICE	126

Din kyl överensstämmer med aktuella säkerhetskrav. Olämplig användning kan leda till personskada och egendomsskada. För att undvika risken för skador, läs bruksanvisningen noggrant innan du använder din kyl för första gången. Det innehåller viktig säkerhetsinformation om installation, säkerhet, användning och underhåll av din kyl. Behåll denna bruksanvisning för framtida bruk.





Symbol ISO 7010 W021

Varning; Brandfara/brandfarligt material

KAPITEL -1. ALLMÄNNA VARNINGAR

 **VARNING:** Håll ventilationsöppningarna i kylan fria från blockering.

 **VARNING:** Använd inte mekaniska anordningar eller andra hjälpmedel för att påskynda avfrostningen.

 **VARNING:** Använd inte andra elektriska apparater inuti kylan.

 **VARNING:** Skada inte kylkretsen.

 **VARNING:** När du positionerar apparaten ser du till att sladden inte är klämd eller skadad.

 **VARNING:** Anslut inte flera bärbara uttag eller bärbara nätaggregat på baksidan av apparaten.

 **VARNING:** För att undvika personskada eller skador måste enheten installeras enligt tillverkarens instruktioner.

 Den lilla mängden köldmedium som används i denna kyl är miljövänliga R600a (en isobutan) och är brandfarlig och explosiv om den antänds i slutna förhållanden.

* Vid bärande och placering av kylan, skada inte kylgaskretsen.

* Förvara inte någon behållare med brännbart material, såsom sprayburkar eller brandsläckarpåfyllningspatroner i närheten av kylan.

* Denna enhet är avsedd att användas i hushåll och liknande tillämpningar som;

- arbetsmiljöer där kan jämföras med en vanlig privathushåll
- lantbruk och av gäster på hotell, motell och andra bostadsmiljöer där kan jämföras med en vanlig privathushåll
- miljöer av typ bed and breakfast där kan jämföras med en vanlig privathushåll;
- catering och liknande icke-återförsäljartillämpningar där kan jämföras med en vanlig privathushåll

KAPITEL -1: ALLMÄNNA VARNINGAR

- * Din kyl kräver en 220-240V, 50Hz strömförsörjning. Använd inte någon annan strömförsörjning. Innan du ansluter din kyl, se till att informationen på informationsskylten (spänning och ansluten belastning) matchar strömförsörjningen. Om du är osäker kontakta en behörig elektriker.
- * Enheten kan användas av barn från 8 år och uppåt och personer med nedsatt fysisk, sensorisk eller mental förmåga eller brist på erfarenhet och kunskap om de övervakas eller får instruktioner angående användning av enheten på ett säkert sätt och förstår riskerna. Barn skall inte leka med enheten. Rengöring och användarunderhåll skall inte utföras av barn utan övervakning.
- * Barn i åldrarna 3 till 8 år får fylla upp och ta ur kylskåp. Barn förväntas inte utföra rengöring eller användarunderhåll av apparaten, mycket små barn (0-3 år) förväntas inte använda apparater, små barn (3-8 år) förväntas inte använda apparater säkert om inte kontinuerlig tillsyn ges, äldre barn (8-14 år) och sårbara människor kan använda apparater på ett säkert sätt efter att ha fått lämplig tillsyn eller instruktioner om användning av apparaten. Mycket sårbara människor förväntas inte använda apparater på ett säkert sätt om inte kontinuerlig tillsyn ges.
- * En skadad strömsladd/kontakt kan orsaka brand eller ge dig en elektrisk stöt. När den är skadad måste den bytas, detta bör endast utföras av kvalificerad personal.
- * Denna apparat är inte avsedd att användas på höjder över 2000 m.

För att undvika kontamination av mat, följ följande instruktioner:

- * Att hålla dörren öppen under långa perioder kan orsaka en signifikant ökning av temperaturen i apparatens fack.
- * Rengör regelbundet ytor som kan komma i kontakt med mat och tillgängliga avloppssystem.
- * Förvara rått kött och rå fisk i lämpliga behållare i kylskåpet, så att det inte kommer i kontakt med eller droppar på annan mat.
- * Tvåstjärniga fack för fryst mat är lämpliga för förvaring av förfrysad mat, förvaring eller tillagning av glass och för att göra iskuber.
- * En-, två- och tre-stjärniga fack är inte lämpliga för infrysning av färsk mat.
- * Om kylaggregatet lämnas tomt under långa perioder, stäng av det, frosta av, rengör, torka och låt dörren stå öppen för att förhindra mögelutveckling i apparaten.

Om vattendispensern är tillgänglig ;

- * Rengör vattentankar om de inte har använts under 48 timmar; spola vattensystemet anslutet till vattenförsörjning om vatten inte har tagits på 5 dagar.

KAPITEL -1: SÄKERHETSANVISNINGAR

Kassering

- Alla förpackningar och material som används är miljövänliga och återvinningsbara. Kassera varje förpackning på ett miljövänligt sätt. Kontakta din lokala kommun för ytterligare detaljer.
- När enheten ska skrotas, kapa strömförörjningskabeln och förstör kontakt och kabel. Inaktivera dörrspärren för att förhindra att barn blir instängda.
- En avklippt kontakt insatt i ett 16 amp-uttag är en allvarlig säkerhetsrisk (elstöt). Se till att den avklippta kontakten kasseras säkert.

För danska produkter:

Apparaten är försedd med en EU-godkänd kontakt (EU-Schuko-kontakt) och kan användas i Finland, Norge och Sverige. I Danmark är produkten endast godkänd att användas i ett vägguttag av typ E eller typ CEE7 // 7-S med markjordning. Om anslutningspunkten endast har ett vägguttag av typ K måste EU-Schuko-kontakten bytas mot en dansk kontakt, vilket endast får utföras av kvalificerad servicepersonal. Alternativt kan du ansluta en lämplig och godkänd adapter för övergången mellan Schuko-kontakten och det danska jordsystemet. Den här adaptern (min. 10 ampere upp till max. 13 ampere) kan beställas hos välsorterade vitvaruleverantörer eller auktoriserade elektriker. Endast en av dessa metoder kan garantera att apparaten är säkerhetsjordad på rätt sätt. Om systemet inte är jordat ska detta utföras av en auktoriserad elektriker. Vi ska inte hållas ansvariga för några förluster som kan uppstå om ett jordsystem inte används tillsammans med apparaten.

Kassering av din gamla enhet



Denna symbol på produkten eller förpackningen innebär att produkten inte bör behandlas som hushållsavfall. I stället, ska den levereras till tillämpliga avfallshanteringsplatser för återvinning av elektriska och elektroniska produkter. Återvinningsmaterial hjälper till att bevara naturresurser. För mer detaljerad information om återvinning av denna produkt, kontakta lokala myndigheter, hushållsavfallshanteringsjänst eller butiken där du har köpt produkten.

Fråga din lokala myndighet om kassering av WEEE för återanvändning, återvinning och återvinningsändamål.

Obs:

- Läs bruksanvisningen noggrant innan du installerar och använder din enhet. Vi är inte ansvariga för skador som uppstår på grund av missbruk.
- Följ alla instruktioner i din enhets bruksanvisning och förvara denna bruksanvisning på en säker plats för att lösa de problem som kan uppstå i framtiden.
- Enheten är tillverkad för att användas i bostäder och den kan endast användas i hushållsmiljöer och för de angivna ändamålen. Den är inte lämplig för kommersiell eller offentlig användning. Sådan användning kommer att orsaka att garantin för enheten annulleras och vårt företag kommer inte att vara ansvarigt för förluster som uppstår.
- Denna enhet är tillverkad för att användas i hus och den är endast lämplig för kylning/lagring av livsmedel. Den är inte lämplig för kommersiell eller offentlig användning och/eller för att lagra ämnen förutom mat. Vårt företag är inte ansvarigt för förluster som uppstår i motsatt fall.

Säkerhetsvarningar



- Anslut inte din kyl till elnätet med en förlängningskabel.
- En skadad strömsladd/kontakt kan orsaka brand eller ge dig en elektrisk stöt. När den är skadad måste den bytas, detta bör endast utföras av kvalificerad personal.
- Böj aldrig nätsladden överdrivet mycket.
- Rör aldrig nätsladden / kontakten med våta händer eftersom detta kan orsaka en kortslutning och elektriska stötar.
- När dörren till kylan är stängd, kommer vakuum att uppstå. Vänta ungefär 1 minut innan du öppnar den igen.
- Dörrar som öppnas lätt är fakultativa för denna apparat. Med denna apparat kan lite kondens uppstå kring detta område och du kan ta bort det.

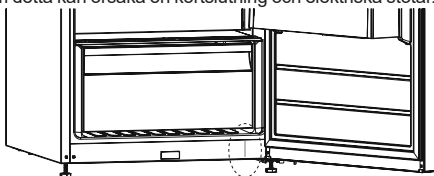

Installationsinformation

Innan upppackning och hantering av din kyl, vänligen ta dig tid att bekanta dig med följande punkter.

- Placera på avstånd från direkt solljus och från någon värmekälla som ett element.
- Enheten bör vara minst 50 cm från spisar, gasugnar och värmeelement, och bör vara minst 5 cm från elektriska ugnar.
- Utsätt inte din kyl för fukt eller regn.
- Din kyl bör placeras minst 20 mm från en annan kyl.
- Fritt utrymme på minst 150 mm krävs ovanför din kyl. Placera ingenting ovanpå din kyl.
- För säker drift är det viktigt att din kyl är säker och balanserad. De justerbara fötterna används för att justera din kyl i nivå. Se till att enheten är i nivå innan du placerar några livsmedel inuti den.
- Vi rekommenderar att du torkar av alla hyllor och fack med en trasa indränkt i varmt vatten blandat med en tesked bikarbonat före användning. Efter rengöring skölj med varmt vatten och torka.
- Installera med hjälp av plastdistanserna, som finns på baksidan av enheten. Vrid 90 grader (som visas i diagrammet). Detta hindrar kondensorn från att röra väggen.
- Kylskåpet bör placeras mot en vägg med ett fritt avstånd inte överstigande 75 mm.

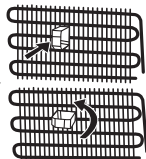

KAPITEL -1: SÄKERHETSANVISNINGAR

Innan du använder ditt kylskåp



- Innan du installerar din kyl, kontrollera om det finns någon synlig skada. Installera inte eller använd din kyl om den är skadad
- När du använder din kyl för första gången, håll den i upprätt läge i minst 3 timmar innan du ansluter till elnätet. Detta möjliggör en effektiv drift och förhindrar skador på kompressorn.
- Du kan märka en lätt lukt när du använder din kyl för första gången. Detta är helt normalt och kommer att försvinna när kylan börjar svalna.

KAPITEL -2: DIN KYL

Denna apparat är inte avsedd att användas som en inbyggd apparat.

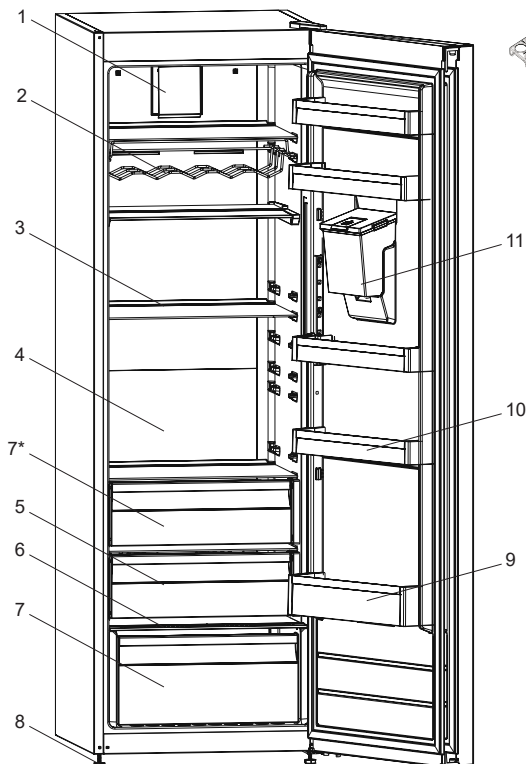

Äggbehållare

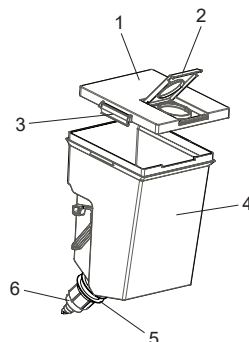

Vattenbehållardel

- 1) Behållarens lock
- 2) Vattenbehållarens övre lock
- 3) Sidolåslock
- 4) Vattenbehållare
- 5) Packningsring
- 6) Krandel

- 1) Turbo fläkt *
- 2) Vinställ *
- 3) Kylhyllor
- 4) Adapti-Shelf
- 5) Kyllåda *
- 6) Grönsaksutrymmeslock
- 7) Grönsakslåda
- 8) Justerbara fötter
- 9) Flaskhylla
- 10) Dörrhyllor / Adapti-Lift dörrhylla
- 11) Vattenbehållare* I vissa modeller

* I vissa modeller

Denna figur har tagits fram för att visa olika delar och tillbehör i enheten. Delar kan variera beroende på enhetens modell.

Fack för färsk mat (kyl): Mest effektiv energianvändning säkerställs i konfigurationen med lådorna i apparatens nedre del, och hyllorna jämnt fördelade, placering av dörrfack påverkar inte energiförbrukningen.

KAPITEL -2: DIN KYL

Främre vattenutmatardel

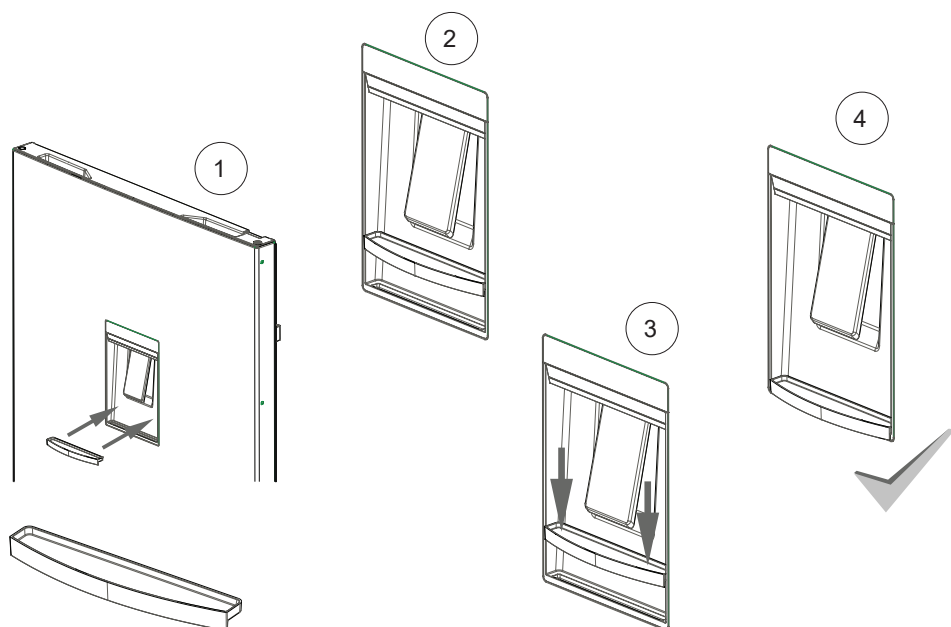
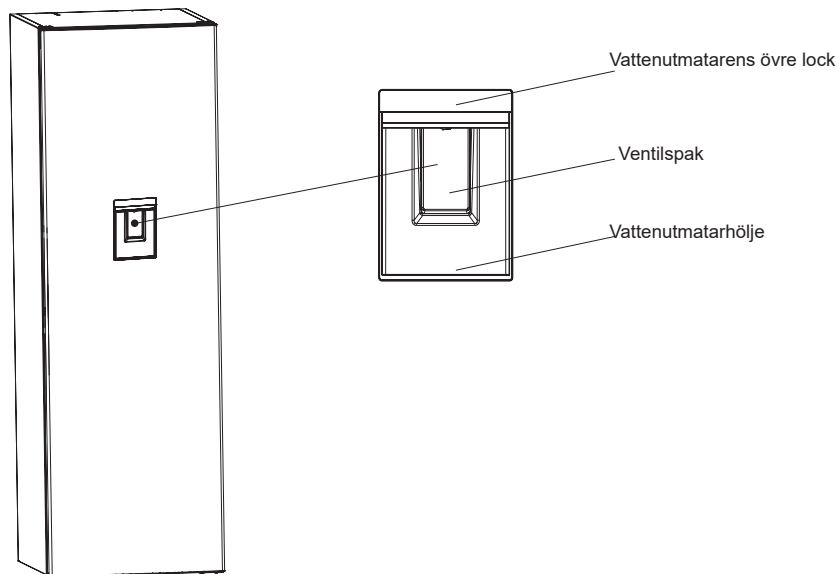

KAPITEL -3: ANVÄNDA DIN KYL

Information om No-Frost teknologin

No-frost kylskåp skiljer sig från andra statiska kylskåp i sin verksamhetsprincip.

I normala kylskåp kommer luftfuktigheten in i kylskåpet på grund av dörröppningar och att den inneboende fuktigheten i maten orsakar frysning i på baksidan av luftkanalen. För att tina frost och is i frysen på baksidan av luftkanalen bör du med jämna mellanrum stänga av kylskåpet och placera mat som måste förvaras kyld separat kyld. Situationen är helt annorlunda i no-frost kylskåp. Torr och kall luft blåses in i kylskåpets utrymme, homogent och jämnt, från flera punkter via en fläkt. Kall luft sprids homogent och jämnt mellan hyllorna och kyler all din mat lika och jämnt, vilket förhindrar fukt och frysning. Därför är ditt no-frost kylskåp användarvänligt, i tillägg till sin enorma kapacitet och sitt eleganta utseende.

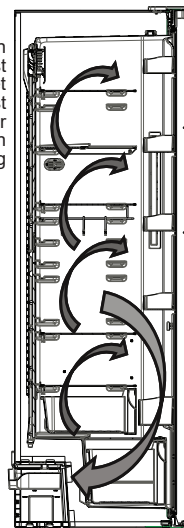

Display och kontrollpanel

Använda kontrollpanelen

1. Kylens temperaturinställning
2. Indikator för superkylningsläge
3. Indikator för ekonomiläge
4. Larmindikator
5. Indikator för barnlås
6. Lägesväljare
7. Minska värde
8. Öka värde
9. Väljare för barnlås

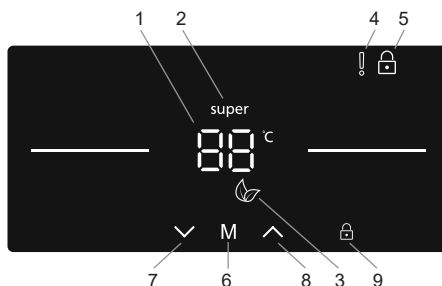

Användning av ditt kylskåp

Ljus (i förekommande fall)

När produkten ansluts för första gången kan interiörens lampor tändas 1 minut sent på grund av öppningstester.

Superkylningsläge

Ändamål

- Används när en stor mängd livsmedel ska kylas ned och lagras i kylskåpsdelen.
- För snabb kylning av drycker.

Användning

- Tryck på knappen för att minska värde (7 på kontrollpanelens diagram) upprepade gånger tills logotypen för superkylningsläge visas (2).
- Maskinen avger en ljudsignal som bekräftar att läget är aktivt när superkylningsläget har ställts in.
- Efter ljudsignalen visas den senaste temperaturen i kylan på skärmen.

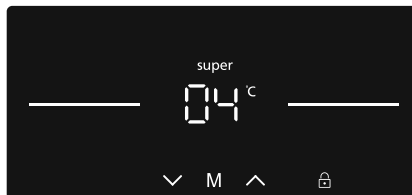

I detta läge:

- Ekonomiläget kan inte väljas när superkylningsläget är aktivt.
- Du kan trycka på knappen för att öka temperaturinställningsvärdet (8) för att inaktivera superkylningsläget.

OBSERVERA: Beroende på den omgivande temperaturen avbryts superkylningsläget automatiskt när kylskåpet har uppnått önskad temperatur.

KAPITEL -3: ANVÄNDA DIN KYL

Ekonomiläge

Ändamål

Spar energi. När enheten inte används så ofta (dvs. dörren öppnas sällan) eller när du inte är hemma, t.ex. under semesteren, kan ekonomiprogrammet spara energi samtidigt som temperaturen hålls på optimal nivå.

Användning

- Tryck på lägesväljarknappen (6 på kontrollpanelens diagram) tills ikonen för ekonomiläge visas (3).
- Om ingen knapp trycks in under 1 sekund aktiveras läget. Ekonomisymbolen blinkar 3 gånger.
- Efter ljudsignalen visas E för temperaturinställningen för kylen (1).
- Ekonomisymbolen och E visas tills läget avbryts.



I detta läge:

- Temperaturen i kylen kan justeras, men justeringen verkställs inte förrän ekonomiläget avbryts. När ekonomiläget avbryts kommer det valda inställningsvärdet att aktiveras och temperaturen justeras.
- Superkylningsläget kan väljas, men ekonomiläget avbryts omgående om läget väljs.
- Ekonomiläget kan avbrytas genom att trycka på knappen (6).

Skärmsläckarläge

Ändamål

Det här läget spar energi genom att all belysning på kontrollpanelen stängs av när panelen inte används.

Användning

- Skärmsläckarläget aktiveras automatiskt efter 30 sekunder.
- Om du trycker på en knapp när kontrollpanelens belysning är avstängd visas apparatens aktuella inställningar på skärmen så att du kan göra ändringar om du vill.
- Om du inte avbryter skärmsläckarläget eller trycker på en knapp på 30 sekunder förblir kontrollpanelen avstängd.



Inaktivera skärmsläckarläge

- När du vill avbryta skärmsläckarläget måste du först trycka på en knapp för att aktivera knapparna och sedan hålla lägesväljarknappen (6) intryckt i 3 sekunder.
- Om du vill aktivera skärmsläckarläget måste du på samma vis hålla lägesväljarknappen intryckt i 3 sekunder.
- Om du vill aktivera skärmsläckarläget igen håller du lägesväljarknappen (6) intryckt i 3 sekunder.

Barnlåsfunktionen

Ändamål

Barnlåset kan aktiveras för att förhindra att enhetens inställningar ändras av misstag.

Aktivera barnlåset

Håll barnläsväljarknappen (9) intryckt i 5 sekunder. När läget har valts kommer låssymbolen (5) att visas på displayen.

Inaktivera barnlåset

Håll barnläsväljarknappen (9) intryckt i 5 sekunder.

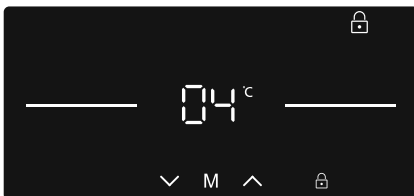

Larmfunktion för öppen dörr

Apparaten avger en ljudsignal om dörren till kylen lämnas öppen i mer än 2 minuter.

Kylens temperaturinställningar

- Du kan ställa in temperaturen (8, 7, 6, 5, 4, 3, 2 °C och superkylningsläge) med knapparna för att minska eller öka värde (7/8).
- Om superkylningsläge eller ekonomiläge är valt kommer temperaturen inte att ändras förrän läget har avbrutits.

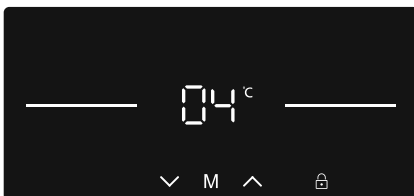

KAPITEL -3: ANVÄNDA DIN KYL

Rekommenderade temperaturvärden för kylan

När ska den justeras	Inre temperatur (°C)
För kylning av kylskåpet vid minimikapacitet	8
Vid normal användning	4, 5, 6
För kylning av kylskåpet vid maxikapacitet	2

Varningar för temperaturinställningar

- Den omgivande temperaturen, temperaturen hos nyss inlagt livsmedel och hur ofta dörren öppnas, påverkar temperaturen i kylutrymmet. Vid behov, ändra temperaturinställningen.
- Det rekommenderas inte att du använder din kyl i miljöer kallare än 10°C.
- Temperaturen bör ställas in genom att beakta hur ofta kyldörren öppnas och stängs, hur mycket mat som lagras i kylan och miljön och placeringen av enheten.
- Vi rekommenderar att du vid första användningen av din kyl bör låta den vara igång under 24 timmar utan avbrott för att säkerställa att den är helt kyld. Öppna inte kyldörrarna eller lägg in mat under denna period.
- Din kyl har en 5 minuters inbyggd fördröjningsfunktion, som syftar till att förhindra skador på kompressorn. När strömmen slås på till din kyl, kommer den att börja fungera normalt efter 5 minuter.
- Kylan är utformad för att fungera i omgivningstemperaturintervall som anges i standarderna, enligt den klimatklass som anges på informationsetiketten. Det rekommenderas inte att ditt kylskåp används i miljöer som ligger utanför de angivna temperaturintervallen när det gäller kylningseffektivitet.
- Enheten är utformad för användning i en omgivande temperatur inom intervallet 10°C till 43°C.
- Enheten är utformad för användning i en omgivande temperatur inom intervallet 10°C till 43°C.

Klimatklass och betydelse:

T (tropiskt): Denna kylskåpsenhet är avsedd att användas vid omgivningstemperaturer från 16° C till 43° C.

ST (subtropiskt): Denna kylskåpsenhet är avsedd att användas vid omgivningstemperaturer från 16° C till 38° C.

N (tempererat): Denna kylskåpsenhet är avsedd att användas vid omgivningstemperaturer från 16° C till 32° C.

SN (utökad temperat): Denna kylskåpsenhet är avsedd att användas vid omgivningstemperaturer från 10° C till 32° C.

Temperaturindikator

För att hjälpa dig att ställa in din kyl bättre, har vi utrustat den med en temperaturindikator som är placerad i det kallaste området.

För att förvara mat bättre i din kyl, särskilt i det kallaste området, se till att meddelandet "OK" visas på temperaturindikatorn. Om «OK» inte visas innebär det att temperaturen inte har ställts in på rätt sätt.

Det kan vara svårt att se indikatorn, se till att den är ordentligt belyst- Varje gång temperaturinställningsenheten ändras, vänta på stabilisering av temperaturen inuti enheten innan du fortsätter, vid behov, med en ny temperaturinställning. Vänligen ändra placeringen av temperaturinställningsenheten progressivt och vänta minst 12 timmar innan en ny kontroll och potentiella förändringar.

OBS: Efter upprepade öppningar (eller långvarig öppning) av dörren eller efter att ha lagt in färska livsmedel i enheten, är det normalt att indikatorn "OK" inte visas i temperaturinställningsindikatorn. Om det uppstår en onormal ansamling av iskrystaller (bottenväggen av enheten) i kylutrymmet, på förångaren (överbelastad enhet, hög rumstemperatur, täta dörröppningar), ställ in temperaturinställningsenheten på en lägre position tills perioder med kompressor av erhålls igen.

Förvara livsmedel i det kallaste området i kylan.



Dina livsmedel kommer att förvaras bättre om du lägger dem i det lämpligaste kylningsområdet. Det kallaste området är precis ovanför grönsaksbehållaren.

Följande symbol indikerar det kallaste området av din kyl.

För att vara säker på att ha en låg temperatur i detta område, se till att hyllan ligger i nivå med denna symbol, som visas på bilden.

Den övre gränsen för den kallaste området indikeras av den nedre sidan av etiketten (pilspetsen). Den kallaste områdets övre hylla måste vara på samma nivå med pilhuvudet. Det kallaste området är under denna nivå.

Eftersom dessa hyllor är flyttbara, se till att de alltid är på samma nivå med dessa zongränser som beskrivs på etiketterna, för att garantera temperaturerna i detta område.

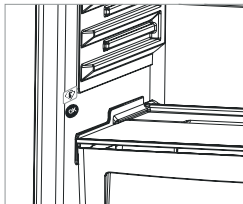

KAPITEL -3: ANVÄNDA DIN KYL

Tillbehör

Zero Degree Zone (I vissa modeller)

Att förvara mat i kylningsutrymmet istället för frysen eller kylskåpet låter maten behålla färskhet och smak längre, samtidigt som man bevarar dess fräscha utseende. Om kylningsbrickan blir smutsig, ta bort den och tvätta med vatten. (Vatten fryser vid 0 °C, men livsmedel som innehåller salt eller socker kräver sänkta temperaturer för att frysa).

Normalt använder människor kylningsutrymmet för rå fisk, ris, etc...

Placera inte mat du vill frysa eller islädor för att göra is här.

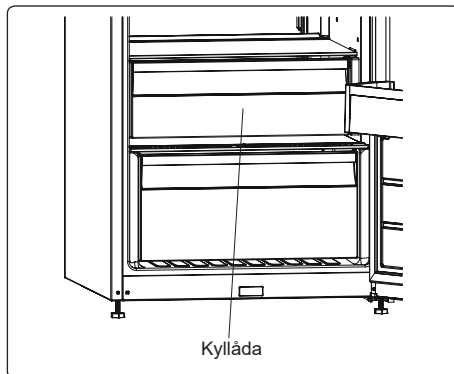

Fuktregulatorn

När fuktregulatorn är i stängt läge kan färsk frukt och grönsaker förvaras längre.

Om grönsaksförvaringsutrymmet är helt fullt bör fräschhetsratten på framsidan av grönsaksförvaringsutrymmet öppnas. Med hjälp av detta kommer luften i utrymmet och fuktighetshalten att kontrolleras och hållbarhetstiden kommer att ökas.

Om du ser någon kondens på glashyllan, kan du ställa in fuktregleringskontrollen i öppet läge.

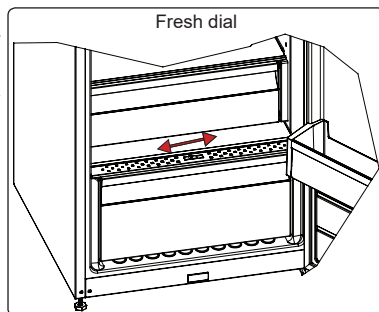

Adapti-Lift dörrhylla (I vissa modeller)

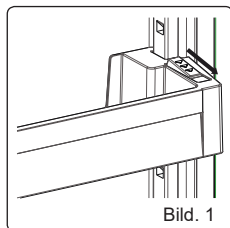

För att få de lagerutrymmen som behövs går det att göra sex olika höjdjusteringar med Adapti-Lift.

För att ändra Adapti-Lift läge håller du i botten av hyllan och drar knapparna på sidan av dörrhyllan i pilens riktning (fig. 1) Placera dörrhyllan på den höjd du vill genom att flytta den upp och ner.

När dörrhyllan är i önskat läge släpper du knapparna på dess sida (fig. 2). Flytta på dörrhyllan upp och ner innan du släpper för att säkerställa att den sitter fast.

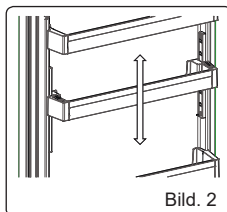

Observera: Innan du flyttar en fullastad dörrhylla måste du hålla i hyllan genom att stödja dess botten. Annars kan dörrhyllan fall av hyllspåren på grund av tyngden. Detta kan leda till skada på dörrhyllan eller hyllspåren.

Adapti-Shelf (I vissa modeller)

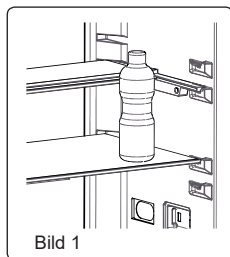

Adapti-Shelf mekanismen ger högre förvaringsutrymmen med en enkel rörelse.

- För att täcka glashyllan, tryck på den. (Bild 1)
- Du kan lägga in din mat som du vill i det resulterande extra utrymmet. (Bild 2)
- För att få hyllan i sitt ursprungliga läge, dra den mot dig. (Bild 1)

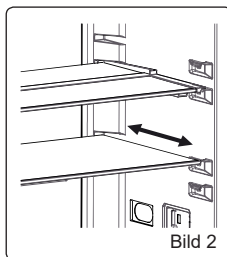

Bilder och textbeskrivningar i avsnittet tillbehör kan variera i enlighet med modellen av din apparat.

KAPITEL -3: ANVÄNDA DIN KYL

Rengöring

- **Innan du rengör din kyl, stäng av strömförsörjningen och dra ut stickkontakten ur vägguttaget.**
- Tvätta inte din kyl genom att hälla vatten på den.
- Använd en varm trasa eller svamp med tvål och vatten för att torka insidan och utsidan av din kyl.
- Ta försiktigt bort alla hyllor och lådor genom att skjuta utåt eller uppåt och rengör med tvål och vatten. Rengör inte i en tvättmaskin eller diskmaskin.
- Använd inte lösningsmedel, slipande rengöringsmedel, glasrengöringsmedel eller allrengöringsmedel för att rengöra din kyl. Detta kan orsaka skador på plastytor och andra komponenter med de kemikalier som de innehåller.
- Rengör kondensorn på baksidan av din kyl minst en gång om året med en mjuk borste eller dammsugare.

Se till att kylan är urkopplad vid rengöring.

Byte av LED-belysning

Om din kyl har LED-belysning, kontakta Sharp helpdesk eftersom detta endast bör bytas av behörig personal.

KAPITEL -4: MATFÖRVARINGSGUIDE

- För att reducera uppbyggnad av frost, placera aldrig vätskor med oförseglade behållare i kylutrymmet.
- Låt varm eller het mat svalna före förvaring. Detta bidrar till att minska strömförbrukningen.
- För att undvika frostuppbyggnad se till att inget förvaras så att det vidrör den bakre väggen.
- Det kallaste området i kylan är längst ner. Vi rekommenderar att använda detta område för att förvara mat som kan förstöras lätt, såsom fisk, färdigmat, bakade varor eller mejeriprodukter. Det varmaste området är den översta hyllan i dörren. Vi rekommenderar att du förvarar smör eller ost här.
- För normala arbetsförhållanden räcker det att justera temperaturen i kylskåpet till +4° C.
- Kylfackets temperatur bör ligga i intervallet 0-8° C, färska livsmedel under 0° C fryser och ruttnar, bakteriebelastningen ökar över 8° C och livsmedel förstörs.
- Lägg inte varm mat i kylan omedelbart, låt den svalna utanför. Varma livsmedel ökar temperaturen i ditt kylskåp och orsakar matförgiftning och onödigt förstörande av maten.
- Kött, fisk etc. bör förvaras i kylfacket och grönsaksfacket föredras för grönsaker (i förekommande fall).
- För att förhindra korskontaminering ska inte köttprodukter lagras tillsammans med frukt och grönsaker.
- Livsmedel bör placeras i kylan i slutna behållare eller täckas för att förhindra fukt och lukt.

KAPITEL -5: BYTE AV ÖPPNINGSRIKTNING FÖR DÖRR

Omlacering av dörren

- Det beror på vilken kyl du har om det är möjligt att omlacera dörren.
- Det går inte där handtag är fästa på framsidan av enheten.
- Om din modell inte har handtag är det möjligt att vända dörrarna, men detta måste utföras av behörig personal. Vänligen ring Sharp service.

KAPITEL -6: FELSÖKNING

Kontrollera varningar;

Din kyl varnar dig om temperaturerna för kylaren är på felaktiga nivåer eller när ett problem uppstår i enheten. Varningskoder visas i kylindikatorerna.

TYP AV FEL	BETYDELSE	VARFÖR	VAD DU BÖR GÖRA
E01	Sensorvarning		Kontakta Sharp helpdesk så snart som möjligt.
E02	Sensorvarning		Kontakta Sharp helpdesk så snart som möjligt.
E03	Sensorvarning		Kontakta Sharp helpdesk så snart som möjligt.
E06	Sensorvarning		Kontakta Sharp helpdesk så snart som möjligt.
E07	Sensorvarning		Kontakta Sharp helpdesk så snart som möjligt.

KAPITEL -6: FELSÖKNING

TYP AV FEL	BETYDELSE	VARFÖR	VAD DU BÖR GÖRA
E08	Varning för låg spänning	Strömtillförseln till enheten har sjunkit under 170 W.	- Det är inget fel på enheten. Det här felmeddelandet förhindrar att kompressorn skadas. - Spänningen måste ökas så att den når önskad nivå igen. Om varningen fortsätter att visas måste du kontakta en auktoriserad tekniker.
E10	Kylskåpsdelen är inte tillräckligt kall.	Detta händer ofta efter: - Långvariga strömavbrott. - Varm mat har placerats i kylskåpet.	1. Ställ in en kallare temperatur i kylskåpet eller aktivera superkyllning. Felkoden bör försvinna när den önskade temperaturen har uppnåtts. Håll dörrarna stängda för att uppnå den korrekta temperaturen snabbare. 2. Töm ytan framför luftkanalshålen och undvik att placera mat nära sensorn. Om varningen fortsätter att visas måste du kontakta Sharp helpdesk så snart som möjligt.
E11	Kylskåpsdelen är för kall.	Olika orsaker	1. Kontrollera om superkyllningsläget är aktiverat. 2. Sänk temperaturen i kylskåpsdelen. 3. Kontrollera om ventilerna är rena och inte igensatta. Om varningen fortsätter att visas måste du kontakta Sharp helpdesk så snart som möjligt.

Kylskåpet fungerar ej.

Kontrollera att;

- Är det strömavbrott?
- Är kontakten korrekt ansluten till uttaget?
- Har säkringen för det uttag som kontakten är kopplad till eller huvudsäkringen löst ut?
- Finns det något fel vid uttaget? För att kontrollera detta, anslut din frys till ett känt fungerande uttag.

Kylskåpet fungerar ej tillfredställande.

Kontrollera att ;

- Har du för mycket « varma » varor i kylskåpet ?
- Är dörren riktigt stängd ?
- Är gallret på baksidan dammigt ?
- Är ventilationen tillräcklig runt skåpet ?

En ökning av temperaturen kan orsakas av;

- Frekventa dörröppningar under lång tid
- Placering av stora mängder varm mat
- Hög omgivningstemperatur
- Ett fel i enheten.

Om din kyl fungerar för bullrigt;

Kompressorbuller

Normalt motorljud. Detta ljud betyder att kompressorn fungerar normalt. Kompressorn kan orsaka mer buller under en kort tid när den är aktiverad.

Bubblande ljud och plask:

Detta ljud orsakas av flödet av köldmedel i rören i systemet.

Luftblåsningsljud:

Normalt fläktljud. Detta ljud kan höras i kylan under normal användning av systemet på grund av luftcirkulationen.

KAPITEL -6: FELSÖKNING

Om luftfuktighet byggs upp inuti kylan;

- Är all mat förpackad ordentligt? Är behållarna torkade innan du placerar dem i kylan?
- Öppnas kylörren ofta? Luftfuktigheten i rummet kommer in i kylan när dörren öppnas. Ökningen av luftfuktigheten går snabbare när du öppnar dörren oftare, speciellt om luftfuktigheten i rummet är hög.
- Bildande av vattendroppar på den bakre väggen efter automatisk avfrostning är normalt. (i statistiska modeller)

Om dörren inte öppnas och stängs ordentligt;

- Förhindrar matförpackningarna stängning av dörren?
- Är dörrutrymmena, hyllor och lådor rätt placerade?
- Är dörrfogarna sönder eller sönderrivna?
- Är din kyl placerad på en plan yta?

Om vattenautomaten;

Om vattenflödet är abnormalt;

Kontrollera att;

- Vattentanken är rätt installerad.
- Tankens packningar är ordentligt ihopsatta.

Om dropp uppstår;

Kontrollera att;

- Kranen är rätt ihopsatt.
- Kranens packningar är ordentligt ihopsatta.

Rekommendationer

- I fall av strömavbrott koppla ur enheten. Detta förhindrar skador på kompressorn. Du bör fördröja anslutning i 5 – 10 minuter efter att du återfått strömförsörjning. Detta kommer att undvika skador på komponenter.
- Kylenshet i kylan är gömd i den bakre väggen. Därför, kan vattendroppar eller is uppstå på den bakre ytan av din kyl på grund av kompressordrift i angivna intervall. Detta är normalt. Det finns inte något behov att utföra en avfrostning, om det inte är väldigt mycket is.
- Om du inte kommer att använda kylan under lång tid (t.ex. under sommarssemestern) koppla ur den. Rengör din kyl enligt kapitlet rengöring och lämna dörren öppen för att förhindra fukt och lukt.
- Om problemet kvarstår efter att du har följt alla instruktioner ovan, kontakta en auktoriserad serviceleverantör.

KAPITEL -7: TIPS FÖR ATT SPARA ENERGI

1. Tillåt alltid livsmedel att svalna innan du förvarar i enheten.
2. Tina mat i kylutrymmet, detta hjälper till att spara energi.

KAPITEL -8: TEKNISKA DATA

Den tekniska informationen finns på typskylten på apparatens innersida och på energimärkningen.

QR-koden på energimärkningen som levereras med apparaten ger en webblänk till informationen relaterad till apparatens prestanda i EU EPREL-databasen.

Behåll energimärkningen som referens tillsammans med bruksanvisningen och alla andra dokument som medföljer denna apparat.

Det är också möjligt att hitta samma information hos EPREL via länken <https://eprel.ec.europa.eu> och modellnamnet och produktnumret som du hittar på apparatens typskylt.

Se länken www.theenergylabel.eu för detaljerad information om energimärkningen.

KAPITEL -9: KUNDVÅRD OCH SERVICE

Använd alltid endast originaldelar.

När du kontaktar vårt auktoriserade servicecenter, se till att du har följande information tillgänglig: Modell, serienummer. Informationen finns på typskylten.

Du hittar klassificeringsetiketten i kylskåpsdelen på vänster nedre sida.

Originalreservdelarna för vissa specifika komponenter finns tillgängliga i minst 7 eller 10 år, baserat på typen av komponent, från det att den sista enheten av modellen släppts ut på marknaden.

Besök vår webbplats på:
www.sharphomeappliances.com

Sisältö

LUKU -1: YLEISIÄ VAROITUKSIA.....	128
LUKU -2: JÄÄKAAPPISI.....	132
LUKU -3: JÄÄKAAPIN KÄYTTÖ.....	134
LUKU -4: RUOAN SÄILYTYSOPAS.....	138
LUKU -5: OVEN AVAUTUMISSUUNNAN VAIHTO.....	138
LUKU -6: VIANMÄÄRITYS.....	138
LUKU -7: ENERGIANSÄÄSTÖVINKKEJÄ.....	140
LUKU -8: TEKNISET TIEDOT.....	140
LUKU -9: ASIAKASPALVELU JA HUOLTO.....	140

Pakastimesi noudattaa nykyisiä turvavaatimuksia. Virheellinen käyttö voi aiheuttaa tapaturmia tai omaisuusvahinkoja. Lue tämä käyttöohje huolellisesti ennen ensimmäistä käyttökertaa välttääksesi vahingoittumisriskiä. Se sisältää tärkeitä turvaohjeita jääkaappipakastimesi asennukseen, käyttöön ja ylläpitoon liittyen. Säilytä tämä käyttöohje myöhempää tarvetta varten.





Symboli ISO 7010 W021

Varoitus; Tulipalon / syttyvien materiaalien vaara

LUKU -1: YLEISIÄ VAROITUKSIA

 **VAROITUS:** Varmista, että jääkaappipakastimen ilmanvaihtoaukot eivät tukkeudu.

 **VAROITUS:** Älä käytä mekaanisia laitteita tai muita keinoja sulatusprosessin nopeuttamiseen.

 **VAROITUS:** Älä käytä jääkaappipakastimen sisällä muita sähkölaitteita

 **VAROITUS:** Älä vahingoita jäähdytysnestettä.

 **VAROITUS:** Varmista laitteen sijoituksen aikana, että virtajohto ei jää kiinni ja että se ei ole vaurioitunut.

 **VAROITUS:** Älä sijoita jatkopistorasioita tai siirrettäviä virtalähteitä laitteen taakse.

 **VAROITUS:** Henkilövammat ja vahingot voidaan välttää asentamalla tämä laite valmistajan ohjeiden mukaisesti.

 Tämän jääkaappipakastimen sisältämä pieni kylmäainemäärä on ympäristöystävällistä R600a-kylmäainetta (isobutaania), joka syttyy ja räjähtää helposti suljetuissa tiloissa.

* Älä anna jäähdytyskaasun virtapiirin vahingoittua kantaesasi jääkaappipakastinta tai asettaessasi sitä paikalleen.

* Älä säilytä jääkaappipakastimen lähellä astioita, jotka sisältävät helposti syttyviä materiaaleja, kuten aerosolitölkkejä tai palonsammuttimen täyttöpakkauksia.

* Tämä laite on tarkoitettu käytettäväksi kotitalouksissa ja vastaavissa paikoissa, kuten

- kauppojen, toimistojen ja muiden työympäristöjen taukokuoneissa jota voidaan verrata tavanomaiseen kotitalouteen

- maataloilla ja asiakkaiden käytössä hotelleissa, motelleissa ja muissa asuintyyppisissä ympäristöissä jota voidaan verrata tavanomaiseen kotitalouteen

- majoituksen ja aamiaisen tarjoavissa majapaikoissa jota voidaan verrata tavanomaiseen kotitalouteen

LUKU -1: YLEISET VAROITUKSET

- ruokatarjoilupaikoissa ja muissa kuin vähittäismyyntiympäristöissä jota voidaan verrata tavanomaiseen kotitalouteen
- * Jääkaappipakastimesi tarvitsema verkkovirta on 220–240 V, 50 Hz. Älä käytä muita virtalähteitä. Varmista ennen jääkaappipakastimen liittämistä sähköverkkoon, että arvokilven tiedot (jännite ja liittymäteho) vastaavat verkon sähkövirtaa. Jos olet epävarma, ota yhteyttä pätevään sähköteknikkoon.
- * Tätä laitetta voivat käyttää yli 8-vuotiaat lapset, sekä henkilöt, joiden fyysiset, aistilliset tai henkiset kyvyt ovat heikentyneet tai joilla ei ole tarpeeksi tietoa tai kokemusta, jos heidän toimiaan valvotaan, heille annetaan ohjeita laitteen turvallisesta käytöstä ja jos he ymmärtävät laitteen käyttöön liittyvät vaarat. Lasten ei tule leikkiä laitteen kanssa. Lasten ei tule tehdä siivousta ja ylläpitoa ilman valvontaa.
- * 3-8 vuotiaat saavat täyttää ja tyhjentää jäähdytyslaitteita. Lasten ei tulisi puhdistaa tai huoltaa laitetta. Erittäin nuorten lasten (0-3 vuotta) ei tulisi käyttää laitteita. Nuorten lasten (3-8 vuotta) ei tulisi käyttää laitetta, ellei heitä valvota jatkuvasti turvallisuuden varmistamiseksi. Vanhemmat lapset (8-14 vuotta) ja fyysisesti tai psyykkisesti heikkokuntoiset tai estyneet ihmiset voivat käyttää laitteita, jos heitä joko valvotaan, tai heitä on neuvottu, kuinka laitetta käytetään turvallisesti. Fyysisesti tai psyykkisesti heikkokuntoisten henkilöiden ei tulisi käyttää laitteita, ellei heitä valvota jatkuvasti.
- * Vahingoittunut virtajohto tai pistoke voi aiheuttaa tulipalon tai sähköiskun vaaran. Vahingoittuneet osat on vaihdettava. Vain pätevät henkilöt saavat suorittaa korjaustoimenpiteitä.
- * Tätä laitetta ei ole suunniteltu käytettäväksi yli 2000 m korkeudessa.

Seuraathan seuraavia ohjeita välttääksesi ruuan saastumisen ja pilaantumisen:

- * Oven auki pitäminen pitkän aikaa voi aiheuttaa huomattavan lämpötilan nousun laitteen säilytyslokerossa.
- * Puhdista säännöllisesti pinnat, jotka ovat kosketuksissa ruuan kanssa.
- * Säilytä raaka liha ja kala sopivissa säilytysastioissa jääkaapissa siten, että ne eivät koske ja niistä ei valu mitään muihin ruokiin.
- * Kahden tähden pakastetun ruuan säilytyslokerot sopivat esipakastetun ruuan säilyttämiseen sekä jäätelön ja jääpalojen tekemiseen.
- * Yhden kahden ja kolmen tähden säilytyslokerot eivät sovi tuoreen ruuan pakastamiseen.
- * Jos jäähdytyslaitetta (jääkaappilaitte) pidetään tyhjänä pitkän aikaa, laita se pois päältä, sulata, puhdista ja kuivaa se ja jätä ovi auki estääksesi homeen muodostumiseen jääkaapissa.

Jos vesiautomaatti on saatavilla ;

- * Puhdista vesitankit, jos niitä ei ole käytetty 48 tuntiin; huuhtelee vesilähteeseen liitetty vesijärjestelmä, jos siitä ei ole otettu vettä 5 päivään.

LUKU -1: TURVALLISUUSOHJEET

Hävitys

- Kaikkii käytetyt pakkaukset ja materiaalit ovat ympäristöystävällisiä ja ne voidaan kierrättää. Hävitä pakkaukset ympäristöystävällisellä tavalla. Pyydä lisätietoja paikallisilta viranomaisilta.
- Kun laite on valmis romutettavaksi, leikkaa virtajohto irti ja hävitä pistoke ja virtajohto. Irrota oven säppi, jotta lapset eivät jää loukkauksen laitteeseen sisälle.
- 16 ampeerin pistorasiaan työnnetty irti leikattu pistoke on vakava turvallisuusriski (sähköiskun vaara). Huolehdi siitä, että irti leikattu pistoke hävitetään turvallisella tavalla.

Tanskalaiset tuotteet:

Laite on varustettu EU:ssa hyväksytyllä pistokkeella (EU-schuko-pistoke), ja sitä voidaan käyttää Suomessa, Norjassa ja Ruotsissa. Tanskassa laite on hyväksytty käyttöön vain E-tyyppin seinäpistorasiassa tai maadoitusosalla varustetussa CEE7//7-S-tyyppin seinäpistorasiassa. Jos liitäntäpisteessä on vain K-tyyppin seinäpistorasia, EU-schuko-pistokkeen saa vaihtaa tanskalaiseen pistokkeeseen ainoastaan pätevä huoltohenkilö. Schuko-pistokkeen ja tanskalaisen maadoitusjärjestelmän väliin voidaan vaihtoehtoisesti liittää asianmukainen ja hyväksytty sovitin. Sovittimen (vähintään 10 A ja enintään 13 A) voi tilata hyvin varustetuista kodinkoneliikkeistä tai pätevältä sähköasentajalta. Vain jollakin näistä menetelmistä voidaan varmistaa, että laitteessa on oikea suojamaadoitus. Maadoitusasennuksen puuttuessa pätevän sähköasentajan on suoritettava maadoitusasennus. Jos laitetta käytetään ilman asennettua maadoitusta, emme ota vastuuta käytöstä mahdollisesti aiheutuvista vahingoista.

Vanhan laitteen hävittäminen



Tämä symboli tuotteessa tai sen pakkauksessa merkitsee, että tuotetta ei saa hävittää kotitalousjätteen mukana. Se on vietävä sopivaan jätteenkeräyslaitokseen, joka kierrättää sähkö- ja elektronisia laitteita. Materiaalien kierrättäminen auttaa suojelemaan luonnon resursseja. Saat lisätietoja tämän tuotteen kierrättämisestä paikallisilta viranomaisilta, kotitalousjätteen hävityspalveluilta tai liikkeestä, josta hankit tuotteen.

Kysy paikallisilta viranomaisilta WEEE-tuotteiden hävittämisestä uusiokäyttö-, kierrätys- ja talteenottotarkoituksissa.

Huomautukset:

- Lue käyttöopas huolellisesti ennen kuin asennat laitteen tai käytät sitä. Emme ole vastuussa virheellisestä käytöstä aiheutuvista vahingoista.
- Noudata laitteessa ja käyttöoppaassa olevia ohjeita ja säilytä tämä käyttöopas turvallisessa paikassa mahdollisten tulevien ongelmien ratkaisemista varten.
- Tämä laite on tarkoitettu käytettäväksi kodeissa ja sitä saa käyttää vain kotitalousympäristöissä ja sille määritetyn tarkoituksen mukaisesti. Laite ei sovellu kaupalliseen tai yleiseen käyttöön. Tällainen käyttö mitätöi laitteen takuun eikä yrityksemme ole vastuussa tästä aiheutuvista menetyksistä.
- Tämä laite on tarkoitettu käytettäväksi kotitalouksissa ja se soveltuu vain ruokien jäädyttämiseen ja säilyttämiseen. Se ei sovellu kaupalliseen tai yleiseen käyttöön eikä muiden aineiden kuin ruoan säilyttämiseen. Yrityksemme ei ole vastuussa muista käyttötavoista aiheutuvista vahingoista.

Turvallisuutta koskevat varoitukset



- Älä liitä jääkaappipakastinta sähköverkkoon jatkojohdon avulla.
- Vioittunut virtajohto tai pistoke voi aiheuttaa tulipalon tai sähköiskun. Vahingoittuneet osat on vaihdettava. Vain pätevät henkilöt saavat suorittaa korjaustoimenpiteitä.
- Älä taivuta virtajohtoa liikaa.
- Älä koskaan kosketa virtajohtoa tai pistoketta märin käsin, sillä tämä saattaa aiheuttaa sähköiskuun johtavan oikosulun.
- Tämä sovellus on lisävaruste oven avaamisen helpottamiseksi. Tämä sovellus voi muodostaa hieman kondensaatiota tälle alueelle ja voit joutua pyyhkimään sen pois.

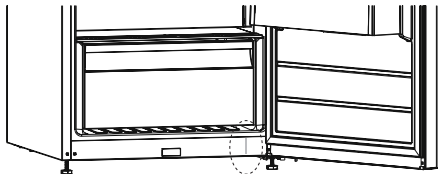

Asennustiedot

Lue seuraavat seikat huolellisesti ennen jääkaappipakastimen pakkauksesta purkamista ja sen liikuttamista.

- Aseta laite kauas suorasta auringonvalosta ja lämmön lähteistä, kuten lämpöpattereista.
- Laitteen tulee sijaita vähintään 50 cm:n etäisyydellä helleiltoista, kaasuhelleiltoista ja lämmittimistä sekä vähintään 5 cm:n etäisyydellä sähköhelleiltoista.
- Älä altista jääkaappipakastinta kosteudelle tai sateelle.
- Jääkaappipakastin on sijoitettava vähintään 20 mm:n etäisyydelle toisista pakastimista.
- Jääkaap päälle tulee jättää vähintään 150 mm tyhjää tilaa. Älä aseta mitään jääkaap päälle.
- Turvallisen käytön varmistamiseksi on tärkeää, että jääkaappipakastin on turvallisesti tasapainossa. Jääkaappipakastin voidaan tasata säädettävien tasanajalkojen avulla. Varmista, että laite on tasaisesti paikallaan ennen kuin laitat siihen ruokaa.
- Suosittelemme kaikkien hyllyjen ja tasojen pyyhkimistä teelusikallisen ruokasoodaa sisältävään lämpimään veteen kostutetulla pyyhkeellä ennen käyttöä. Huuhtelee puhdistuksen jälkeen lämpimällä vedellä ja kuivaa.
- Asenna laite paikalleen hyödyntämällä laitteen takana sijaitsevia muovisia ohjaimia. Käännä 90 astetta (kuvan osoittamalla tavalla). Tämä estää kondensaattoria koskettamasta seinää.
- Jääkaappi on asetettava vasten seinää siten, että vapaa tila ei ylitä 75 mm.

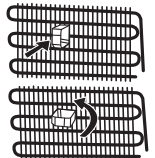

LUKU -1: TURVALLISUUSOHJEET

Ennen jääkaappipakastimen käyttöä



- Tarkista jääkaappipakastin näkyvien vaurioiden varalta ennen asentamista. Älä asenna jääkaappipakastinta, jos se on vaurioitunut.
- Kun käytät jääkaappipakastinta ensimmäistä kertaa, jätä se pystysuoraan asentoon vähintään 3 tunnin ajaksi ennen kuin liität pistokkeen sähköverkkoon. Tämä varmistaa tehokkaan käytön ja estää kompressorivauriot.
- Saatat huomata lievän hajun käyttäessäsi jääkaappipakastinta ensimmäistä kertaa. Tämä on täysin normaalia ja haju haihtuu jääkaappipakastimen viileessä.

LUKU -2: JÄÄKAAPPISI

Tätä laitetta ei ole tarkoitettu käytettäväksi kiinteästi asennettuna laitteena.

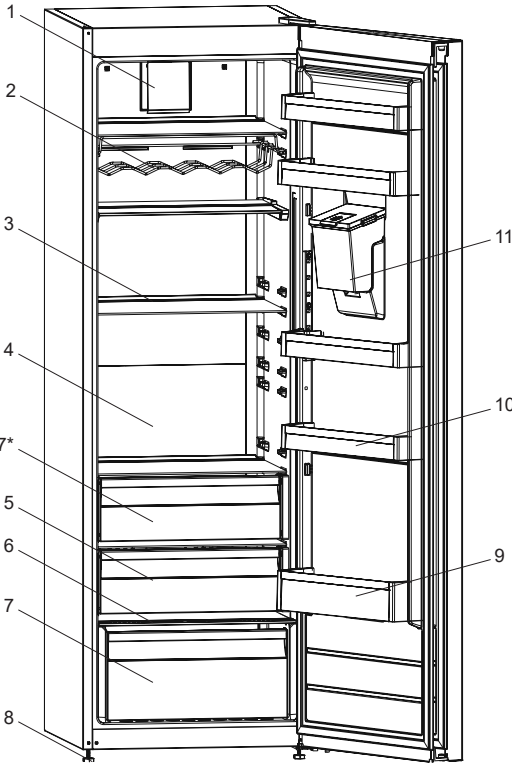

Munakotelo

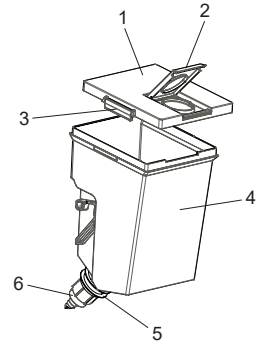

Vesisäiliöryhmä

- 1) Säiliön kansi
- 2) Vesisäiliön yläkansi
- 3) Sivulukitusuojat
- 4) Vesisäiliö
- 9) Tiivisterengas
- 6) Hanan tiedot

- 1) Turbo-tuuletin*
- 2) Viinipulloteline *
- 3) Jääkaapin hyllyt
- 4) Adapti-Shelf
- 5) Jäähdytyslokero *
- 6) Vihanneslokero kansi
- 7) Vihanneslokero*
- 8) Säätojalat
- 9) Pullohylly
- 10) Ovihyllyt / Adapti-Lift ovihylly *
- 11) Oven hyllyt

* Joissakin malleissa

Tämä havainnollistava kuva näyttää laitteen eri osat ja lisävarusteet. Osat saattavat vaihdella laitteen mallista riippuen.

Tuoreen ruoan lokero (jäääkaappi): Energia käytetään tehokkaimmin, kun laatikot ovat laitteen alaosassa ja hyllyt on jaettu tasaisesti. Ovikorien paikka ei vaikuta energiankulutukseen.

LUKU -2: JÄÄKAAPPISI

Veden jakelulaite edessä

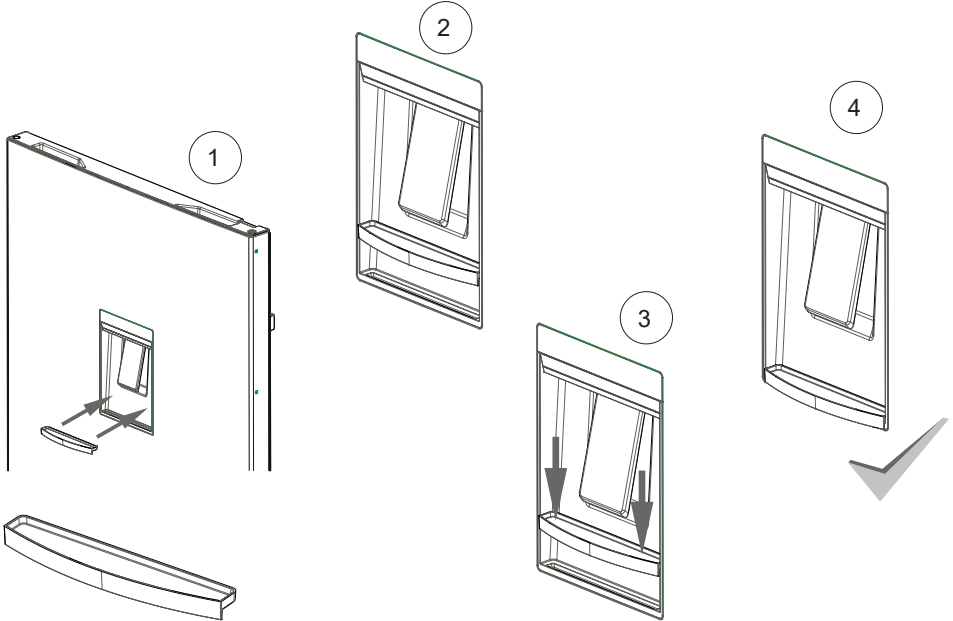
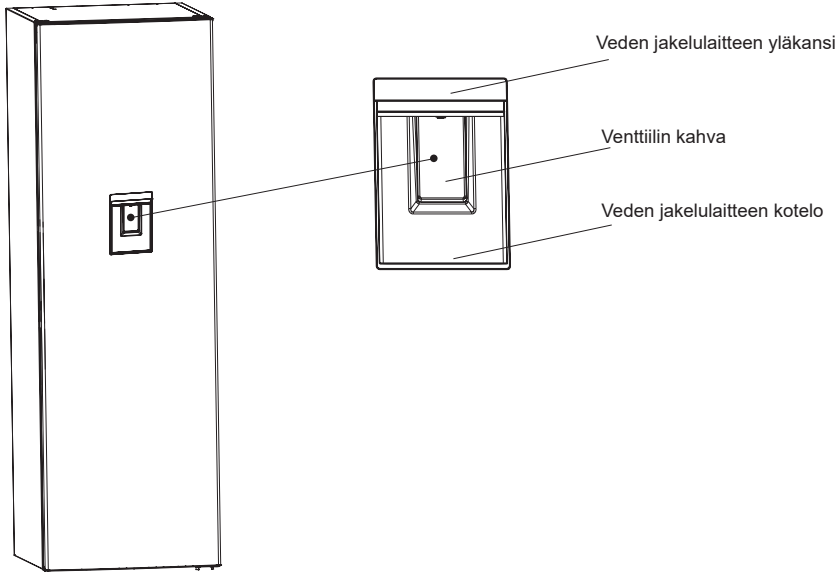

LUKU -3: JÄÄKAAPIN KÄYTTÖ

Tietoa No-Frost-teknologiasta

No-frost-jääkaapin toimintaperiaate eroaa muista staattisista jääkaapeista.

Tavallisissa jääkaapeissa ilmakehän takaosan jäätyminen johtuu kosteudesta, jota muodostuu jääkaappiin sen oven avaamisen myötä sekä elintarvikkeissa olevasta luonnollisesta kosteudesta. Sulattaaksesi huurtuneen jään ilmakehän takaosasta, jääkaappi täytyy sammuttaa säännöllisesti, purkaa kylmänä pidettävät ruoat ja asettaa ne erikseen jäädytettyyn astiaan. Tilanne on täysin erilainen No-Frost-jääkaappia käytettäessä. Jäähdytyspuhallin puhallaa kuivaa ja kylmää ilmaa jääkaappiin yhtä paljon ja tasaisesti useista pisteistä. Kylmä ilma leviää tasaisesti kaikkialle ja jäähdyttää elintarvikkeet tasaisesti. Näin kosteutta ja jäätä ei pääse syntymään. No-Frost-jääkaapin käyttö on helppoa, lisäksi se on erittäin tilava ja tyylikäs muotoilultaan.

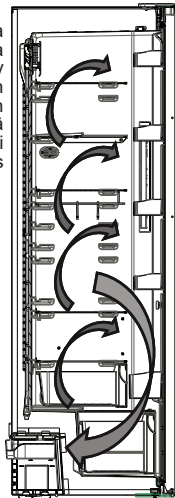

Näyttö ja ohjauspaneeli

Ohjauspaneelin käyttäminen

1. Jääkaapin lämpötila-asetus
2. Pikajäähdytystilan ilmaisin
3. Eko-tilan ilmaisin
4. Hälytyksen ilmaisin
5. Lapsilukkotilan ilmaisin
6. Tilan valitsin
7. Pienennä arvoa
8. Suurena arvoa
9. Lapsilukon valitsin

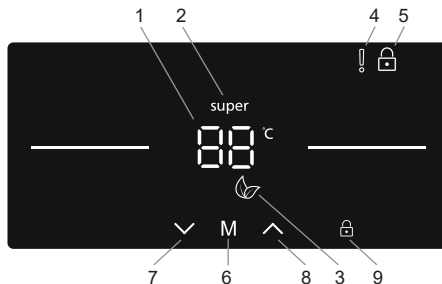

Jääkaapin käyttäminen

Valaistus (jos sisältyy)

Kun laite kytketään sähköverkkoon ensimmäisen kerran, niin sisävalot voivat itsetestien takia syttyä vasta yhden minuutin kuluttua.

Pikajäähdytys

Käyttötarkoitus

- suurten elintarvikemäärien jäähdyttäminen ja varastoiminen jääkaappiosastoon
- juomien viilentäminen nopeasti.

Käyttöohje

- Paina pienennyspainiketta (ohjauspaneelin kuvassa kohta nro 7) toistuvasti, kunnes pikajäähdytyksen kuvake (nro 2) tulee näkyviin.
- Pikajäähdytystilan asettamisen jälkeen laite antaa tilan vaihdosta ilmoittavan äänimerkin.
- Viimeisin jääkaapin lämpötila tulee näkyviin äänimerkin jälkeen.



Toiminnon aikana:

- Eko-tilaa ei voi valita pikajäähdytystoiminnon ollessa päällä.
- Voit poistaa pikajäähdytystoiminnon käytöstä painamalla lämpötila-asetuksen suurennuspainiketta (nro 8).

HUOM.: Ympäristön lämpötilan mukaan pikajäähdytystila perutaan automaattisesti, kun jääkaappi on saavuttanut vaaditun lämpötilan.

LUKU -3: JÄÄKAAPIN KÄYTTÖ

Eko-tila

Käyttötarkoitus

Energiansäästö. Laitteen ollessa vähäisemmällä käytöllä (kun ovea avataan harvemmin) tai esimerkiksi lomien aikana eko-ohjelmalla saadaan aikaan optimaalinen lämpötila, jonka avulla voidaan säästää sähköä.

Käyttöohje

- Paina tilanvalintapainiketta (ohjauspaneelin kuvassa kohta nro 6), kunnes eko-tilan kuvake tulee näkyviin (nro 3).
- Jos mitään painiketta ei paineta sekuntiin, tila valitaan. Eko-kuvake vilkkuu kolme kertaa.
- Äänimerkin jälkeen "E" näkyy jääkaapin lämpötila-asetuksen kohdalla (nro 1).
- Eko-tilan kuvake ja "E" palavat, kunnes tila asetetaan pois päältä.



Toiminnon aikana:

- Jääkaapin lämpötilaa voi säätää. Säädöt eivät kuitenkaan tule voimaan, ennen kuin eko-tila poistetaan käytöstä. Kun eko-tila poistetaan käytöstä, valittu asetusarvo tulee voimaan ja lämpötilaa säädetään.
- Pikajäähdytystila voidaan valita, mutta sen valitseminen poistaa eko-tilan käytöstä välittömästi.
- Eko-tila voidaan peruuttaa painamalla painiketta (nro 6).

Näytönsäästötila

Käyttötarkoitus

Tässä tilassa voidaan säästää sähköä sammuttamalla kaikki ohjauspaneelin valot, kun paneelia ei käytetä.

Käyttöohje

- Näytönsäästötila aktivoituu automaattisesti 30 sekunnin kuluttua.
- Jos painat mitä tahansa näppäintä ohjauspaneelin valojen ollessa pois päältä, laitteen nykyiset asetukset tulevat uudestaan näkyviin, jolloin voit tehdä haluamasi muutokset.
- Jos et poista näytönsäästötilaa käytöstä tai paina jotakin näppäintä 30 sekunnin aikana, ohjauspaneeli pysyy pois päältä.



Näytönsäästötilan sammuttaminen

- Voit poistaa näytönsäästötilan käytöstä ja ottaa näppäimet käyttöön painamalla mitä tahansa näppäintä ja pitämällä sitten tilanvalintapainiketta (nro 6) painettuna kolmen sekunnin ajan.
- Jos haluat ottaa näytönsäästötilan käyttöön, joudut painamaan tilapainiketta samanaikaisesti kolmen sekunnin ajan.
- Voit ottaa näytönsäästötilan takaisin käyttöön pitämällä tilanvalintapainiketta (nro 6) painettuna kolmen sekunnin ajan.

Lapsilukkotoiminnallisuus

Käyttötarkoitus

Lapsilukon avulla voidaan estää tahattomien muutosten tekeminen laitteen asetuksiin.

Lapsilukon asettaminen

Pida lapsilukon valintapainiketta (nro 9) painettuna viiden sekunnin ajan. Kun tila on valittu, lukon symboli (nro 5) näkyy näytössä.

Lapsilukon poistaminen käytöstä

Pida lapsilukon valintapainiketta (nro 9) painettuna viiden sekunnin ajan.

Ovi auki -hälytys

Jos jääkaapin ovi jätetään auki yli kahden minuutin ajaksi, laite antaa äänimerkin.

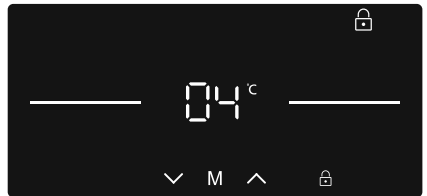

Jäähdytyksen lämpötila-asetukset

- Voit asettaa lämpötilan (8, 7, 6, 5, 4, 3 tai 2 °C ja pikajäähdytys) suurennus- ja pienennuspainikkeilla (nrot 7 ja 8).
- Jos pikajäähdytys- tai eko-tila on käytössä, lämpötila ei muutu, ennen kuin tila poistetaan käytöstä.

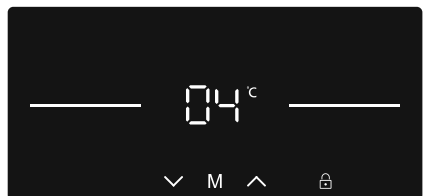

LUKU -3: JÄÄKAAPIN KÄYTTÖ

Jääkaapin suositellut lämpötilat

Säädiä kun:	Sisälämpötila (°C)
Jääkaapin viilentämiseksi vähimmäiskapasiteetilla	8
Tavanomaisessa käytössä	4, 5, 6
Jääkaapin viilentämiseksi enimmäiskapasiteetilla	2

Lämpötila-asetuksiin liittyvät varoitukset

- Ympäriövät lämpötila, juuri jääkaappiin laitetun ruoan lämpötila sekä oven avaamistiheys vaikuttavat jääkaappilokeron lämpötilaan. Vaihda lämpötila-asetus tarvittaessa.
- Emme suosittele jääkaapin käyttöä tiloissa, joiden lämpötila on alle 10 °C.
- Termostaatin lämpötila tulee asettaa ottaen huomioon kuinka usein jääkaapin ovea avataan ja suljetaan ja kuinka paljon ruokaa jääkaapissa säilytetään. Huomioon otettava seikka on myös laitteen käyttöympäristö sekä laitteen sijainti kyseisessä tilassa.
- Suosittelemme, että jääkaappi jätetään käymään keskeytyksettä 24 tunnin ajaksi ennen ensimmäistä käyttöä. Tämä takaa, että laite jäähtyy riittävän hyvin. Älä avaa ovea tai laita ruokaa jääkaappiin tänä aikana.
- Jääkaapissa on 5 minuutin mittainen viivetoiminto, joka on suunniteltu estämään kompressorivauriot. Kun jääkaappiin kytketään virta, se alkaa käydä normaalisti 5 minuutin kuluttua.
- Jääkaappisi on suunniteltu toimimaan standardeissa mainituissa huonelämpötiloissa sekä arvokilvessä mainitun ilmastoluokan mukaisesti. Jääkaapin käyttämistä ei suositella tiloissa, joiden lämpötilat eivät vastaa annettuja vaihteluvälejä, sillä tämä vaikuttaa jäähdytystehokkuuteen.
- Tämä laite on suunniteltu käytettäväksi 10 - 43 °C:een ympärivässä lämpötilassa.

Ilmastoluokka ja sen merkitys:

T (trooppinen): Tämä jäähdytyslaite on tarkoitettu käytettäväksi ympäristön lämpötiloissa 16 °C–43 °C.

ST (subtrooppinen): Tämä jäähdytyslaite on tarkoitettu käytettäväksi ympäristön lämpötiloissa 16 °C–38 °C.

N (lauhkea): Tämä jäähdytyslaite on tarkoitettu käytettäväksi ympäristön lämpötiloissa 16 °C–32 °C.

SN (laajennettu lauhkea): Tämä jäähdytyslaite on tarkoitettu käytettäväksi ympäristön lämpötiloissa 10 °C–32 °C.

Lämpömittari

Jääkaapin asetusten asettaminen on helppoa laitteen kylmimpään osaan asennetun lämpömittarin avulla. Voit parantaa ruoan säilyvyyttä erityisesti jääkaapin kylmimmässä osassa varmistamalla, että viesti "OK" ilmestyy lämpömittariin. Jos "OK" ei ilmesty, lämpötilaa ei ole asetettu oikein.

Mittarin näkeminen voi olla vaikeaa, joten huoletdi riittävästä valaistuksesta. Aina, kun lämpötila-asetusta muutetaan, lämpötilan on annettava tasaantua laitteessa. Joskus lämpötila-asetus joudutaan vielä muuttamaan toiseksi. Muuta lämpömittarin asetusta asteittain ja odota vähintään 12 tuntia ennen uutta tarkastusta ja mahdollista uutta muutosta.

HUOMAA: Jos ovea avataan usein (tai jos se jätetään auki pitkäksi aikaa) tai kun uusi ruoka-annos laitetaan jääkaappiin, merkintä OK ei välttämättä ilmesty lämpömittariin. Tämä on normaalia. Jos jääkkeitä muodostuu normaalia suurempi määrä jääkaappilokeroon (laitteen alaseinä) tai höyrytimeen (ylikuormittunut laite, korkea huonelämpötila, useat oven avaukset), alenna lämpömittarin asetusta, kunnes kompressori toimii normaalisti.

Säilytä ruoka jääkaapin kylmimmässä osassa.



Ruoat säilyvät paremmin, jos laitat ne sopivimpaan paikkaan jääkaapissa. Kylmin alue on aivan vihanneslokero yläpuolella.

Seuraava symboli merkitsee jääkaapin kylmintä aluetta.

Varmista matala lämpötila tällä alueella sijoittamalla hylly samalle tasolle tämän symbolin kanssa kuvan esittämällä tavalla.

Tarran alareuna (nuolen pää) merkitsee kylmimmän alueen ylärajaa. Kylmimmän alueen ylähyllyn on oltava samalla tasolla nuolen pään kanssa. Kylmin alue on tämän tason alapuolella.

Hyllyt ovat irrotettavissa, joten varmista, että ne ovat aina samalla tasolla näiden tarroissa kuvattujen vyöhykerajojen kanssa. Näin voit taata halutut lämpötilat tälle alueelle.

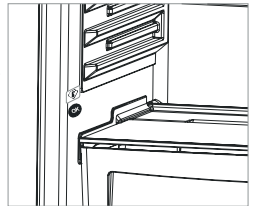

LUKU -3: JÄÄKAAPIN KÄYTTÖ

Lisävarusteet

Zero Degree Zone (Joissakin malleissa)

Kun elintarvikkeet säilytetään jäähdytysosastossa pakastin- tai jääkaappiosaston sijasta, ne pysyvät tuoreina ja maukkaina, ja ne säilyttävät ulkonäkönsä pidempään. Jos jäähdytysosaston levy likaantuu, irrota se ja pese se vedellä. (Vesi jäätyy 0 °C:ssa, mutta suolaa tai sokeria sisältävät ruuat jäätyvät tätä matalammissa lämpötiloissa)

Tavallisesti jäähdytysosastoa käytetään raa'an kalan, riisin ym. säilytykseen.

Älä aseta jääpalalevylle elintarvikkeita, jotka haluat jäädyttää.

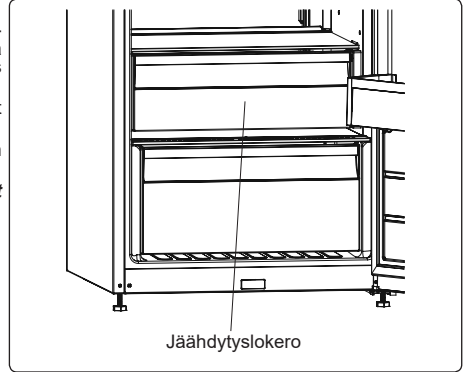

Kosteudenhallinta

Kosteudenhallinta suljetussa asennossa auttaa tuoreita hedelmiä ja vihanneksia säilymään kauemmin.

Jos vihanneslokero on täynnä, sen etuosassa sijaitseva Fresh dial pitää avata. Sen avulla vihanneslokeron ilman kosteutta voidaan hallita, ja vihannesten käyttöaika pidentää.

Jos näet kondenssivettä lasihyllyllä, voit asettaa kosteudenhallintamuovin avoimeen asentoon.

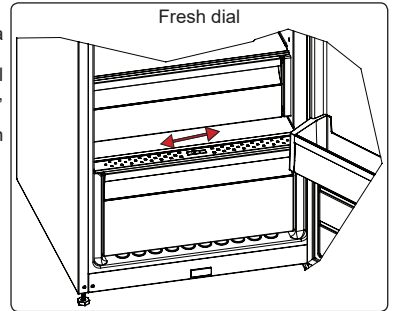

Adapti-Lift ovihylly (Joissakin malleissa)

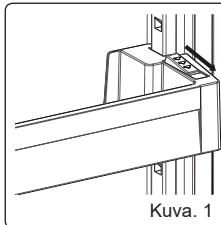

Voit säätää ovihyllyn korkeutta kuudelle eri tasolle saadaksesi säilytystilaa tarpeesi mukaan käyttäen Adapti-Lift ovihyllyä.

Vaihtaaksesi Adapti-Lift ovihyllyn sijaintia; Ota kiinni ovihyllyn pohjasta ja vedä ovihyllyn sivulla olevista painikkeista nuolen osoittamaan suuntaan (Kuva 1).

Aseta ovihylly haluamallesi korkeudelle liikuttamalla sitä ylös- tai alaspäin. Kun ovihylly on haluamallasi korkeudella, vapauta painikkeet ovihyllyn sivulta (kuva 2). Ennen kuin irrotat otteesi ovihyllystä, liikuta sitä ylös- ja alaspäin jotta varmistuisit siitä että ovihylly on kunnolla kiinnitetty.

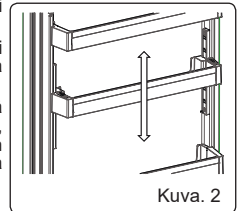

Huomaa: Ennen kuin alat täyttämään ovihyllyä, ota kiinni hyllystä tukemalla sitä pohjasta. Muuten, ovihylly voi pudota kiskoilta painon vuoksi. Tämä voi vaurioittaa ovihyllyä tai kiskoja.

Adapti-Shelf (Joissakin malleissa)

Adapti-Shelf-mekanismi laajentaa säilytystilaa helposti.

- Peitä lasihylly painamalla sitä. (Kuva 1)
- Voit nyt laittaa ruoan juuri avaamaasi lisätilaan. (Kuva 2)
- Palauta hylly alkuperäiseen asentoon vetämällä sitä itseäsi kohti. (Kuva 1)

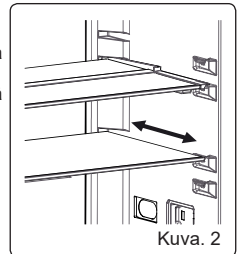
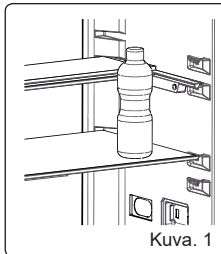

Lisävarusteiden visuaaliset ja tekstikuvaukset saattavat vaihdella mallista riippuen.

LUKU -3: JÄÄKAAPIN KÄYTTÖ

Puhdistaminen

- **Katkaise virta ja irrota pistoke pistorasiasta ennen kuin puhdistat jääkaappipakastimen.**
- Älä pese jääkaappipakastinta kaatamalla vettä sen päälle.
- Pyyhi jääkaappipakastin sisältä ja ulkoa lämpimään saippuaveteen kostutetulla pyyhkeellä tai pesusienellä.
- Irrota hyllyt ja lokerot varovasti liu'uttamalla niitä ylös- ja ulospäin ja puhdista ne saippuavedellä. Älä pese niitä pesu- tai astianpesukoneessa.
- Älä käytä liuottimia, hankaavia puhdistusaineita tai lasin- tai yleispuhdistusaineita jääkaappipakastimen puhdistukseen. Niiden sisältämät kemikaalit saattavat vahingoittaa muovipintoja ja muita osia.
- Puhdista jääkaappipakastimen takana oleva kondensaattori vähintään kerran vuodessa pehmeällä harjalla tai pölynimurilla.

Pidä huoli, että jääkaappi on irrotettu sähköverkosta ennen puhdistusta.

LED-valojen vaihtaminen

Jos jääkaappipakastimessasi on LED-valot, ota yhteyttä Sharpin asiakaspalveluun, sillä vain valtuutettu henkilökunta saa vaihtaa valot.

LUKU -4: RUOAN SÄILYTYSOPAS

- Voit vähentää huurteenmuodostumista, kun et koskaan pane nesteitä tiivistämättömissä astioissa jääkaappiosastoon.
- Anna lämpimän tai kuuman ruoan jäähtyä ennen sen panemista jääkaappiin. Tämä auttaa vähentämään virrankulutusta.
- Jos haluat välttää huurteenmuodostumista, varmista, että mitään ei säilytetä kosketuksessa takaseinään.
- Jääkaapin kylmin alue on pohjalla. Suosittelemme käyttämään tätä aluetta helposti pilaantuvien ruokien säilyttämiseen, kuten kala, valmisateriat, leivonnaiset ja maitotuotteet. Lämpimin osa on oven ylähyllyllä. Suosittelemme säilyttämään täällä voin tai juuston.
- Normaaleissa toimintaolosuhteissa riittää säätää jääkaappisi lämpötila-asetukseksi +4 °C.
- Jääkaappiosaston lämpötilan on oltava alueella 0–8 °C, tuoreet ruuat jäätyvät ja hajoavat alle 0 °C lämpötilassa kun taas bakteerien kasvu kiihtyy yli 8 °C ja pilaa ruuan.
- Älä laita kuumaa ruokaa välittömästi jääkaappiin, vaan odota, että se jäähtyy. Kuumat ruuat nostavat jääkaappisi lämpötilaa ja aiheuttavat ruokamyrkytyksiä ja tarpeetonta ruuan pilaantumista.
- Liha, kala, jne. on säilytettävä ruuan kylmälokerossa, ja vihannesosasto on ensisijainen paikka vihanneksille (jos sisältyy tuotteeseen).
- Ristikontaminaation välttämiseksi lihatuotteita ja hedelmiä/kasviksia ei saa säilyttää yhdessä.
- Elintarvikkeet on laitettava jääkaappiin suljetuissa astioissa tai peitettynä, jotta estetään kosteuden ja hajujen muodostuminen.

LUKU -5: OVEN AVAUTUMISSUUNNAN VAIHTO

Oven asemoiminen uudelleen

- Riippuu jääkaapin mallista, onko tämä mahdollista.
- Jos kahvat on kiinnitetty laitteen eteen, tämä ei ole mahdollista.
- Jos mallissasi ei ole kahvoja, oven paikkaa on mahdollista vaihtaa, mutta tämä täytyy teetättää valtuutetulla henkilökunnalla. Soita Sharpin huoltoon.

LUKU -6: VIANMÄÄRITYS

Tarkista varoitukset:

Jääkaappi varoittaa, jos jäähyttimeen lämpötilat ovat virheellisellä tasolla tai kun laitteessa ilmenee ongelma. Varoituskoodit näkyvät jäähdyttimeen ilmaisimissa.

VIAN TYYPI	MERKITYS	SYY	RATKAISU
E01	Anturin varoitus		Soita valtuutettuun huoltoon mahdollisimman pian.
E02	Anturin varoitus		Soita valtuutettuun huoltoon mahdollisimman pian.
E03	Anturin varoitus		Soita valtuutettuun huoltoon mahdollisimman pian.
E06	Anturin varoitus		Soita valtuutettuun huoltoon mahdollisimman pian.

LUKU -6: VIANMÄÄRITYS

VIAN TYYPPI	MERKITYS	SYY	RATKAISU
E07	Anturin varoitus		Soita valtuutettuun huoltoon mahdollisimman pian.
E08	Matalan jännitteen varoitus	Laitteen virransyöttö on laskenut alle 170 W:n.	- Kyseessä ei ole laitteen vioittuminen: tämä virhe estää kompressorin vahingoittumisen. - Jännitettä on lisättävä, kunnes se on jälleen vaaditulla tasolla. Jos tämä varoitus ei poistu, on otettava yhteys valtuutettuun asentajaan.
E10	Jääkaappiosasto ei ole tarpeeksi kylmä.	Todennäköinen tilanne, kun - sähkökatko on kestänyt pitkään. - jääkaappiin on laitettu kuumaa ruokaa.	1. Aseta jääkaappi kylmemmälle asetukselle tai pikajäähdytykselle. Virhekoodin pitäisi poistua, kun tarvittava lämpötila on saavutettu. Älä avaa luukkua, jotta tarvittava lämpötila saavutetaan mahdollisimman nopeasti. 2. Tyhjennä ilmakehän aukon edusta. Älä laita ruokaa lähelle anturia. Jos tämä varoitus ei poistu, on otettava yhteys valtuutettuun asentajaan.
E11	Jääkaappiosasto on liian kylmä.	Useita.	1. Tarkista, että pikajäähdytystila on käytössä. 2. Alenna jääkaappiosaston lämpötilaa. 3. Tarkista, että ilmanvaihtoaukot ovat puhtaat ja ettei niissä ole tukosta. Jos tämä varoitus ei poistu, on otettava yhteys valtuutettuun asentajaan.

Jääkaappi ei toimi.

Tarkista;

- Onko kyseessä virtakatkos?
- Onko pistoke kytketty pistorasiaan kunnolla?
- Onko se pääsulake tai sulake, johon pistoke kytketään, palanut?
- Onko pistorasiassa toimintahäiriöitä? Voit tarkistaa tämän kytkemällä jääkaappi tiedetysti toimivaan pistokkeeseen.

Jääkaappi ei toimi tyydyttävästi.

Tarkista;

- Onko jääkaapissa liikaa "lämpimiä" ruokia?
- Onko ovi kunnolla suljettu?
- Onko takaosassa oleva kalteri pölyinen?
- Onko kaapin ympärillä tarpeeksi tuuletustilaa?

Lämpötilan nousu voi johtua seuraavista:

- Ovea avataan usein ja pitkiksi ajoiksi
- Jääkaappiin pannaan suuria määriä lämmintä ruokaa
- Korkea ympäröivä lämpötila
- Virhe laitteissa.

Jos jääkaappi liian äänekäs:

Kompressorin melu

Normaali moottorin melu Tämä melu tarkoittaa, että kompressori toimii tavalliseen tapaan. Kompressori saattaa synnyttää enemmän melua lyhyen aikaa, kun se aktivoidaan.

Kuplinta ja roiskunta:

Tämä melu johtuu jäähdytysaineen virtauksesta laitteen putkissa.

Imanpuhallusmelu:

Normaali tuulettimen melu. Tämä melu kuuluu jääkaapissa normaalin toiminnan aikana ilmankierron vuoksi.

Jos jääkaapin sisään on kertynyt kosteutta:

- Onko kaikki ruoat pakattu kunnolla? Onko säiliötä kuivattu ennen kuin ne on pantu jääkaappiin?
- Avataanko jääkaapin ovea usein? Huoneilman kosteus pääsee jääkaappiin, kun ovet avataan. Kosteus kertyy nopeammin, jos avaat ovea useammin, erityisesti, jos huoneilma on hyvin kostea.
- Vesipisaroiden kertyminen takaseinälle automaattisen sulatuksen jälkeen on normaalia. (staattisissa malleissa)

LUKU -6: VIANMÄÄRITYS

Jos ovea ei avata ja suljeta kunnolla:

- Estävätkö elintarvikepakkaukset ovien sulkemisen?
- Onko ovien lokerot, hyllyt ja laatikot asetettu kunnolla?
- Ovatko oven tiivisteet rikki tai revenneet?
- Onko jääkaappi tasaisella pinnalla?

Lisätietoja vesisäiliöstä;

Jos veden virtaus on epänormaali;

Tarkista että;

- Säiliö on oikein asennettu.
- Säiliön tiivisteet on oikein kiinnitetty.

Jos vesisäiliö vuotaa;

Tarkista että;

- Hana on oikein kiinnitetty.
- Hanan tiivisteet on oikein kiinnitetty.

Suosituks

- Irrota laitteen virtajohto pistorasiasta, jos ilmenee sähkökatkos. Tämä estää jäähdytyskompressorin vaurion. Sinun pitäisi odottaa 5–10 sähkökatkoksen päätyttyä ennen kuin kytket virtajohdon uudelleen pistorasiaan. Näin vältetään komponenttivaurioita.
- Jääkaapin jäähdytysyksikkö on piilossa takaseinässä. Tämän vuoksi jääkaapin takaseinässä voi esiintyä vesipisarointia tai jäätä kompressorin toiminnan vuoksi määrätyn välein. Tämä on normaalia. Sulatusta ei tarvitse suorittaa ennen kuin jäätä on liikaa.
- Jos et käytä jääkaappia pitkään aikaan (esim. kesäloma), irrota se pistorasiasta. Puhdista jääkaappi puhdistusta käsittelevän luvun ohjeiden mukaisesti ja jätä ovi auki kosteuden ja hajun välttämiseksi.
- Jos ongelma jatkuu sen jälkeen, kun olet noudattanut kaikkia edellä esitettyjä ohjeita, kysy neuvoa valtuutetulta palveluntarjoajalta.

LUKU -7: ENERGIANSÄÄSTÖVINKKEJÄ

1. Anna aina ruokien jäähtyä ennen kuin laitat ne laitteeseen.
2. Sulata ruoat jääkaappilokerossa, sillä tämä säästää energiaa.

LUKU -8: TEKNISET TIEDOT

Tekniset tiedot on merkitty laitteen sisäpuolella olevaan tyyppikilpeen ja energiamerkintään.

Laitteen mukana toimitetun energiamerkinnän QR-koodi on web-linkki laitteen suorituskykyyn liittyviin EU:n EPREL-tietokannan tietoihin.

Säilytä energiamerkintä myöhempää tarvetta varten yhdessä käyttöohjeen ja kaikkien muiden tämän laitteen mukana toimitettujen asiakirjojen kanssa.

Samat tiedot löytyvät myös EPREL:stä käyttämällä linkkiä <https://eprel.ec.europa.eu> ja laitteen tyyppikilvestä löytyvästä mallinimestä ja tuotenumeroa..

Katso osoitteesta www.theenergylabel.eu lisätietoja energiamerkinnästä.

LUKU -9: ASIAKASPALVELU JA HUOLTO

Käytä aina alkuperäisiä varaosia.

Ottaessasi yhteyttä valtuutettuun huoltokeskukseen pidä seuraavat tiedot saatavilla: Malli, sarjanumero.

Nämä tiedot löytyvät laitteen tyyppikilvestä.

Arvokilpi löytyy jääkaappiosan vasemmasta alareunasta.

Joidenkin tiettyjen komponenttien alkuperäisiä varaosia on saatavana vähintään 7 tai 10 vuoden ajan komponenttityypin perusteella mallin viimeisen yksilön markkinoille saattamisesta alkaen.

Vieraile verkkosivustollamme osoitteessa:
www.sharphomeappliances.com

Sisukord

1. PEATÜKK: ÜLDHOIATUSED	142
2. PEATÜKK: TEIE KÜLMIK	146
3. PEATÜKK: KÜLMIKU KASUTAMINE	148
4. PEATÜKK: TOIDU HOIUSTAMISE JUHIS	152
5. PEATÜKK: UKSE AVAMISSUUNA MUUTMINE	152
6. PEATÜKK: TÕRGETE KÕRVALDAMINE	152
7. PEATÜKK: NÕUANDED ENERGIA KOKKUHOIDMISEKS	154
8. PEATÜKK: TEHNILISED ANDMED	154
9. PEATÜKK: KLIENDITEENINDUS	154

Teie külmik vastab kehtivatele ohutusnõuetele. Vale kasutamine võib tuua kaasa kehavigastusi ja varalist kahju. Kahjustuste vältimiseks lugege käesolev juhend enne oma külmiku esmakordset kasutamist hoolikalt läbi. Juhend sisaldab külmiku paigaldamise, ohutuse, kasutamise ja hooldamise kohta olulist ohutusteavet. Hoidke juhend hilisemaks uuesti läbivaatamiseks alles.





Tähis ISO 7010 W021

Hoiatus; Tuleohtlik / tuleohtlikud materjalid

1. PEATÜKK: ÜLDHOIATUSED

 **HOIATUS.** Hoidke sügavkülmikuga külmiku ventilatsioonivad takistustevabad.

 **HOIATUS.** Ärge kasutage sulamisprotsessi kiirendamiseks mehaanilisi seadmeid ega teisi vahendeid.

 **HOIATUS.** Ärge kasutage sügavkülmikuga külmiku sees teisi elektriseadmeid.

 **HOIATUS.** Ärge vigastage külmaaine vooluringi.

 **HOIATUS:** Seadme paigaldamisel veenduge, et toitejuhe ei jääks kuskile kinni ega saaks kahjustada.

 **HOIATUS:** Ärge jätke mitme pesaga pikendusjuhtmeid ega muid toiteallikaid seadme taha.

 **HOIATUS.** Kehavigastuste või antud seadme kahjustamise vältimiseks tuleb seade paigaldada kooskõlas tootja juhistelega.

 Selles sügavkülmikuga külmikus kasutatav väike kogus külmaainet on loodussõbralik R600a (isobuteen), mis on suletud tingimustes süütamisel põlev ja plahvatav.

* Külmikut transportides ja kohale asetades vältige jahutusgaasi vooluringi kahjustamast.

* Ärge hoiustage sügavkülmikuga külmiku läheduses mahuteid süttivate materjalidega, nagu pihustipurgid või tulekustutite täitepadrunid.

* Seade on mõeldud kasutamiseks kodumajapidamistes või teistes sarnastes rakendustes, nagu:

- töötajate kööginurgad kauplustes, kontorites ja teistes töökohtades;

- talumajades ja hotellide, motellide ja teiste eluruumide tüüpi keskkondades;

- hommikusöögi ja öömaja tüüpi keskkondades;

- toitlustamis- ja teistes sarnastes mitte jaemüügi rakendustes.

1. PEATÜKK: ÜLDHOIATUSED

- * Teie sügavkülmikuga külmik töötab 220-240 V, 50 Hz vooluvarustusega. Ärge kasutage mingit teist vooluvarustust. Enne sügavkülmikuga külmiku vooluvõrku ühendamist kontrollige, et andmeplaadil toodud teave (pinge ja ühendatud koormus) vastavad vooluvarustuse andmetele. Kahtluste korral pidage nõu kvalifitseeritud elektrikuga.)
- * Seda seadet võivad kasutada lapsed alates 8. eluaastast ja piiratud füüsiliste, sensorsete või vaimsete võimetega või kogemuste ja teadmisteta isikud, kui neid on juhendatud seadme ohutu kasutamise osas ja nad mõistavad kasutamiseiga seotud ohte. Lastel ei ole lubatud seadmega mängida. Lapsed ei tohi ilma järelvalveta seadet hooldada.
- * 3-8-aastased lapsed tohivad toiduaineid seadmesse panna ja neid sealt välja võtta. Lapsed ei tohiks seadet puhastada ega hooldada. Hoidke alla 3-aastased lapsed seadme eemal. 3-8-aastased lapsed tohivad seadet kasutada ainult täiskasvanu järelevalve all. 8-14-aastased lapsed ja puudega isikud tohivad seadet kasutada ainult juhul, kui nad teevad seda nende ohutuse eest vastutava isiku järelevalve all või juhendamisel. Sügava puudega isikud ei tohiks seadet ilma järelvalveta kasutada.
- * Kahjustatud toitejuhe/-pistik võib põhjustada süttimist ja elektrilööki. Kahjustatud toitejuhe/-pistik tuleb välja vahetada; seda võivad teha ainult kvalifitseeritud töötajad.
- * See seade ei ole ette nähtud kasutamiseks kõrgusel üle 2000 m.

1. PEATÜKK: OHUTUSEESKIRJAD

Toidu riknemise vältimiseks järgige järgmiseid juhiseid:

- * Seadme ukse pikemaks ajaks lahti jätmisel võib temperatuur selle sees oluliselt tõusta.
- * Puhastage toiduainetega kokkupuutuvaid pindu ja äravooluavasid regulaarselt.
- * Hoidke toorest liha ja kala sobivates anumates, nii et need ei puutuks muude toiduainetega kokku ning et nende vedelik ei tilguks teistele toiduainetele.
- * Kahetärni sügavkülmutatud toiduainete sahtlid sobivad eelnevalt sügavkülmutatud toiduainete hoidmiseks, jäätise hoidmiseks või valmistamiseks ja jääkuubikute tegemiseks.
- * Ühe-, kahe- ja kolmetärni sahtlid ei sobi värskete toiduainete sügavkülmutamiseks.
- * Kui seadmesse pikemat aega toiduaineid ei panda, lülitage see välja, sulatage, puhastage, laske kuivada ja jätke seadme uks lahti, et seadmesse ei tekiks hallitust.

Kui veejaotur on saadaval ;

- * Puhastage veeanumad, kui neid ei ole 48 tundi kasutatud. Loputage veevõrku ühendatud veesüsteemi, kui veel ei ole 5 päeva voolata lastud.

1. PEATÜKK: OHUTUSEESKIRJAD

Utiliseerimine

- Kõik kasutatavad pakkematerjalid on keskkonnasõbralikud ja taaskäideldavad. Visake kõik pakkematerjalid ära keskkonda säästval viisil. Täpsemad üksikasjad saate oma kohalikust omavalitsusest.
- Kui seade tuleb ära visata, lõigake läbi seadme toitejuhe ning hävitage pistik ja toitejuhe. Lõhkuge ukسلukk, et vältida laste juhuslikku löksu jäämist.
- 16 A pistikupesasse ühendatud ära lõigatud pistik on väga ohtlik. Veenduge, et ära lõigatud pistik visatakse turvaliselt ära.

Vana seadme utiliseerimine



See tootel või pakendil olev sümbol näitab, et toodet ei tohi käsitleda tavalise olmeprügina. Selle asemel tuleb toode toimetada vastavasse elektri- ja elektroonikaseadmete jäätmete kogumiskohta. Materjalide taaskäitlemine aitab säästa loodusressursse. Selle toote utiliseerimise kohta täpsema teabe saamiseks võtke palun ühendust oma kohaliku omavalitsuse, jäätmekäitlustegevõtte või kauplusega, kust te toote ostsite.

■ Küsige oma kohalikust omavalitsusest lisateavet taaskasutamise, ümberkäitlemise ja taastamise eesmärkidel WEEE utiliseerimise kohta.

Märkused.

- Lugege juhend enne seadme paigaldamist ja kasutamist läbi. Me ei kannu vastutust valesti kasutamise tõttu tekkinud kahjustuste eest.
- Järgige seadmel ja kasutusjuhendis toodud juhiseid ja hoidke juhend kindlas kohas alles, et seda tulevikus vajaduse korral uuesti läbi vaadata.
- See seade on valmistatud kodudes kasutamiseks ja seda võib kasutada ainult kodukeskkondades ja ettenähtud eesmärkidel. Seade ei sobi äriliseks või ühiskasutamiseks. Selline kasutamine muudab teie seadme garantii kehtetuks ja meie ettevõtte ei vastuta võimalike kahjude eest.
- Seade on valmistatud kodudes kasutamiseks ja see on sobiv ainult toiduainete jahutamiseks / säilitamiseks. Seade ei ole sobiv äriliseks või ühiseks kasutamiseks ja/või toiduainetest erinevate ainete hoiustamiseks. Vastupidises olukorras ei ole meie ettevõtte vastutav tekkivate kahjude eest.

Ohutushoiatused



- Ärge ühendage oma külmikut vooluvõrku pikendusjuhtme abil.
- Kahjustatud toitejuhe / -pistik võib põhjustada süttimist või anda teile elektrilöögi. Kahjustatud toitejuhe / -pistik tuleb välja vahetada, mida võib teostada ainult kvalifitseeritud tehnik.
- Toitejuhet ei tohi tugevalt painutada.
- Ärge puudutage toitejuhet / -pistikut märgade kätega, kuna see võib põhjustada lühise ja elektrilöögi.
- Külmiku ukse sulgemisel tekib vaakum. Ukse taasavamiseks oodake umbes 1 minut.
- See rakendus on valikuline ukse lihtsaks avamiseks. See rakendus võib põhjustada väheste kondensaadi teket antud piirkonda ja te saate selle eemaldada.

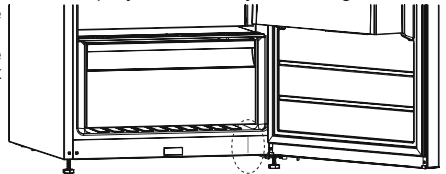

Paigaldusteave

Enne oma külmiku lahtipakkimist ja kohale liigutamist leidke natuke aega ja tutvuge järgnevate punktidega.

- Paigutage seade eemale otsesest päikesevalgusest ja kuumusallikatest, näiteks radiaatorist.
- Seade peab asuma vähemalt 50 cm kaugusel ahjustest ja gaasihjustest ning vähemalt 5 cm kaugusel elektriahjustest.
- Ärge jätke külmikut niiskuse või vihma kätte.
- Paigutage külmik vähemalt 20 mm kaugusele teisest sügavkülmikust.
- Külmiku kohal peab olema vähemalt 150 mm vaba ruumi. Ärge pange midagi külmiku peale.
- Ohutu kasutamise jaoks on oluline, et külmik oleks turvaline ja tasakaalus. Seadme loodi viimiseks kasutatakse reguleeritavaid tugi jalgu. Enne toiduainete seadmesse asetamist peab külmik olema kindlasti loodi viidud.
- Soovitame enne kasutamist pühkida kõiki riuleid ja aluseid lapiga, mida on niisutatud vees, kuhu on segatud teelusikatäis söögisoodat. Pärast puhastamist loputage sooja veega ja kuivatage.
- Kasutage paigaldamisel plastist kaugusjuhikuid, mille leiate seadme tagaküljelt. Pöörake 90 kraadi (nagu joonisel näidatud). Sellisel ei puudu kondensaator vastu seina.
- Külmiku tuleb paigutada vastu seina sellisel, et seadme ja seina vahele ei jää rohkem kui 75 mm vaba ruumi.

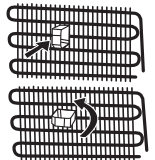

Enne külmiku kasutamist



- Enne külmiku kasutamist hakakamist kontrollige, et seadmel ei oleks nähtavaid kahjustusi. Ärge paigaldage ega kasutage külmikut, kui see on kahjustatud
- Külmikut esmakordselt kasutades laske sel seista püstises asendis vähemalt 3 tundi enne kui seadme vooluvõrku ühendate. See tagab tõhusa töötamise ja hoiab ära kompressor kahjustumise.
- Külmikut esmakordselt kasutades, võite panna tähele kergelt lõhna. Tegemist on täiesti normaalse nähtusega ja see hajub peatselt, kui külmik hakkab jahtuma.

2. PEATÜKK: TEIE KÜLMIK

See seade ei ole mõeldud kasutamiseks sisseehitatud seadmena.

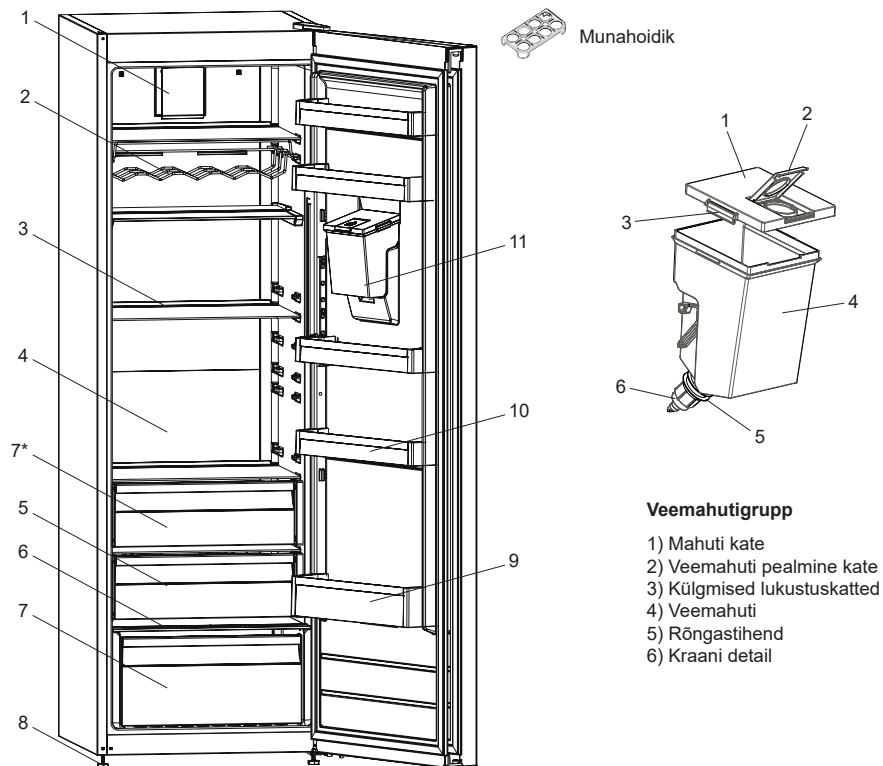

- 1) Turboventilaator *
- 2) Veiniriül *
- 3) Külmi riulid
- 4) Adapti-Shelf
- 5) Jahutussahtel *
- 6) Kõogiviljakasti kate
- 7) Kõogiviljakast*
- 8) Reguleeritavad tugijalad
- 9) Pudeliriül
- 10) Ukseriülid/ Adapti-Lift ukseriül
- 11) Veemahuti *

* Osadel mudelitel

Selle üldinformatiivse joonise koostamise mõte on näidata seadme erinevaid osi ja tarvikuid.

Seadme konkreetsel mudelil võivad osad olla erinevad.

Värske toidu kamber (külmi): Energiakasutus on kõige tõhusam siis, kui sahtlid paigutatakse seadme alumisesse osasse ja riulid jaotatakse ühtlaselt. Seevastu uksekorvide asukoht ei mõjuta energiakulu.

2. PEATÜKK: TEIE KÜLMIK

Eesmine vee väljutusgrupp

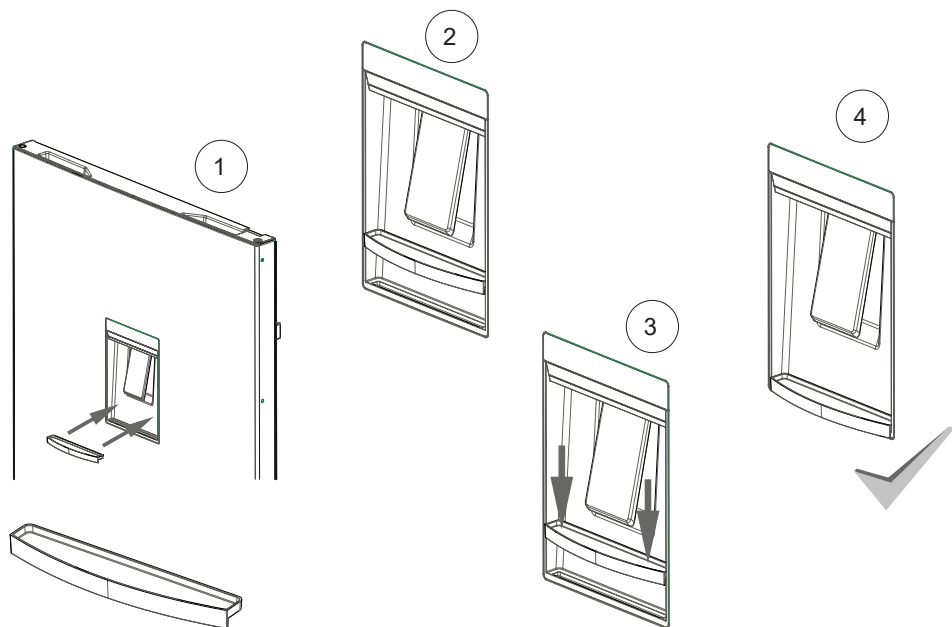
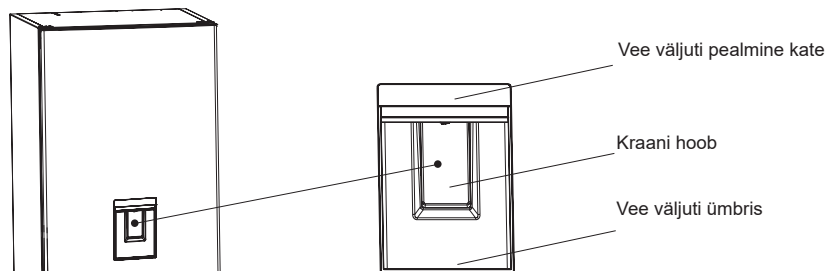

3. PEATÜKK: KÜLMIKU KASUTAMINE

Teave jäätumisvastase tehnoloogia kohta

Jäätumiskindlad külmikud erinevad muudest staatilistest külmikutest oma tööpõhimõtete poolest.

Tavalistes külmikutes põhjustab ukse avamise tõttu külmikusse sisenev niiskus ja toidus olev niiskus õhukanali tagumise külje külmumist. Õhukanali taga oleva härmalise ja jää sulatamiseks tuleb külmik aeg-ajalt välja lülitada ning toit, mis vajab külmana säilitamist, tuleb asetada eraldi külma hoidvasse kohta. Jäätumiskindlate külmikute puhul on asi hoopis teistsugune. Puhuri ventilaatori abil puhutakse külmkambrisse kuiva ja külma õhku ühtlaselt ja võrdselt mitmest kohast. Riulite vahel ühtlaselt ja võrdselt jaotatav külm õhk jahutab toitu ühtlaselt, vältides niiskuse teket ja külmumist. Seetõttu on jäätumiskindlate külmikute kasutamine lihtne ning lisaks on need suure mahutavusega ja stiilse välimusega.

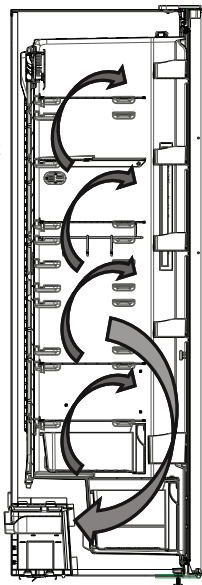

Kuva ja juhtpaneel

Juhtpaneeli kasutamine

1. Külmiku temperatuuriseaded
2. Superjaheda režiimi näidik
3. Ökonoomse režiimi näidik
4. Häire märgutuli
5. Lapseluku režiimi näidik
6. Režiimi valimisnupp
7. Väärtuse vähendamine
8. Väärtuse suurendamine
9. Lapseluku valimisnupp

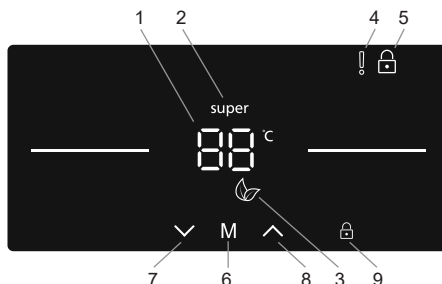

Külmiku kasutamine

Valgustus (kui on saadaval)

Kui toode on esimest korda vooluvõrku ühendatud, võivad sisetuled avanemistestide tõttu sisse lülituda 1-minutilise hilinemisega.

Superjahe režiim

Otstarve

- Suure toidukoguse jahutamiseks ja hoidmiseks jahutuskambris.
- Jookide kiireks jahutamiseks.

Kuidas kasutada?

- Vajutage korduvalt vähendamise nuppu (#7 juhtpaneeli joonisel), kuni kuvatakse superjaheda režiimi logo (#2)
- Kui superjahe režiim on valitud, kostab režiimi sisselülitamise kinnituseks helisignaali.
- Pärast helisignaali kuvab külmiku viimane temperatuur.

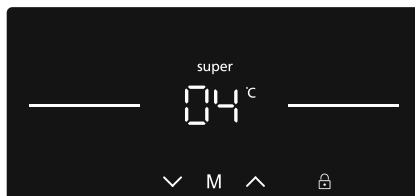

Selle režiimi ajal

- Ökonoomset režiimi ei saa valida, kui superjahe režiim töötab.
- Superjaheda režiimi väljalülitamiseks võite vajutada temperatuuriseadistuse suurendamise nuppu (#8).

MÄRKUS. Sõltuvalt ümbritseva keskkonna temperatuurist katkestatakse superjahe režiim automaatselt, kui külmik saavutab nõutud temperatuuri.

3. PEATÜKK: KÜLMIKU KASUTAMINE

Ökonoomne režiim

Otstarve

Energia säästmise. Harvema kasutusega perioodidel (ukse avamine) või kodust eemal olles, näiteks puhkusel, tagab ökonoomne programm optimaalse temperatuuri ja energiasäästu.

Kuidas kasutada?

- Vajutage ikooni režiimi valimise nuppu (#6 juhtpaneeli joonisel), kuni kuvatakse ökonoomse režiimi ikoon (#3).
- Kui ühe sekundi jooksul ei vajutata ühtegi nuppu, siis määratakse režiim. Säästurežiimi sümbol vilgub kolm korda.
- Pärast helisignaali kuvatakse külmiku temperatuurisätete juures (#1) „E“.
- Säästurežiimi sümbol ja E põlevad kuni režiimi töö lõpuni.



Selle režiimi ajal

- Külmiku temperatuuri saab reguleerida, aga seadistus ei rakendu enne ökonoomse režiimi tühistamist. Pärast ökonoomse režiimi tühistamist aktiveeritakse valitud sätteväärtus ja reguleeritakse temperatuuri.
- Superjaheda režiimi saab valida, aga sel juhul tühistatakse ökonoomne režiim kohe.
- Ökonoomse režiimi tühistamiseks vajutage nuppu (#6).

Ekraanisäästmise režiim

Otstarve

Selles režiimis lülitatakse energia säästmiseks kogu juhtpaneeli valgustus välja, kui seda ei kasutata.

Kuidas kasutada?

- Ekraanisäästmise režiim aktiveerub automaatselt 30 sekundi möödudes.
- Kui juhtpaneeli tuled on kustunud ja te vajutate mis tahes nuppu, kuvatakse hetkel valitud seadme sätted ja saate teha soovitud muudatused.
- Kui te ei lülita ekraanisäästmise režiimi välja või ei vajuta mõnda nuppu 30 sekundi jooksul, jäävad juhtpaneeli tuled kustunud olekusse.

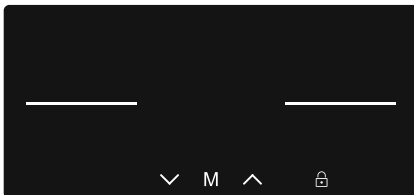

Ekraanisäästmise režiimi väljalülitamine

- Ekraanisäästmise režiimi väljalülitamiseks peate esmalt nuppude aktiveerimiseks vajutama mis tahes nuppu ja seejärel vajutama ja kolm sekundit all hoidma režiimi valimise nuppu (#6).
- Ekraanisäästmise režiimi aktiveerimiseks tuleb režiimi nuppu järjest kolm sekundit all hoida.
- Ekraanisäästmise režiimi taasaktiveerimiseks vajutage ja hoidke režiimi valimise nuppu (#6) all kolm sekundit.

Lapseluku funktsioon

Otstarve

Lapseluku saab aktiveerida, et takistada seadme sätete juhuslikku või soovimatut muutmist.

Lapseluku aktiveerimine

Vajutage ja hoidke lapseluku valimise nuppu (#9) all viis sekundit. Pärast režiimi valimist kuvatakse ekraanil luku sümbol (#5).

Lapseluku väljalülitamine

Vajutage ja hoidke lapseluku valimise nuppu (#9) all viis sekundit.

Lahtise ukse häire funktsioon

Kui külmiku uks jäetakse lahti kauem kui kaheks minutiks, kostab helisignaal.

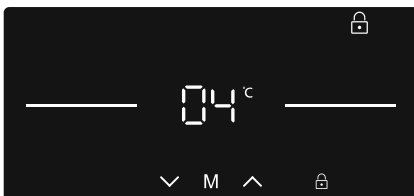

Jahutuskambri temperatuuriseaded

- Kasutaja saab vähendamise või suurendamise nupu (#7 / #8) abil määrata temperatuuri (8, 7, 6, 5, 4, 3, 2 °C ja superjaha režiim).
- Kui aktiveeritud on superjaha režiim või ökonoomne režiim, ei muutu temperatuur enne selle režiimi tühistamist.

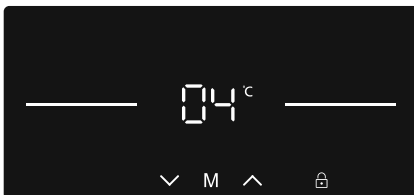

3. PEATÜKK: KÜLMIKU KASUTAMINE

Jahutuskambri soovitatud temperatuuriväärtused

Millal reguleerida?	Sisetemperatuur (°C)
Külmiku jahutamiseks miinimumvõimsusel	8
Tavakasutuseks	4, 5, 6
Külmiku jahutamiseks maksimumvõimsusel	2

Temperatuuriseadetega seotud hoiatused

- Tavakülmikuseksioonis valitsevat temperatuuri mõjutavad ümbritsev õhutemperatuur, värskest külmikusse pandud toidu temperatuur ja ukse avamise sagedus. Vajaduse korral muutke temperatuuriseadet.
- Külmiku kasutamine madalama kui 10 °C temperatuuriga keskkondades ei ole soovitatav.
- Temperatuuri seadistamisel tuleb võtta arvesse, kui sageli külmiku uksti avatakse ja suletakse, kui palju toitu külmikus hoiustatakse ning millises keskkonnas ja asendis seade asub.
- Külmiku esmakordsel kasutamisel soovitame jätta külmiku lakkamatult 24 tunniks tööle, et tagada selle täielik maha jahtumine. Ärge avage sel ajal külmiku ust ega pange toitu külmikusse.
- Külmikul on integreeritud 5-minutilise viivitusfunktsioon, mille ülesanne on kaitsa kompressorit kahjustuse eest. Külmiku vooluvõrku ühendamisel hakkab see tööle alles 5 minuti möödumisel.
- Teie külmik on mõeldud töötama infosildil märgitud kliimaklassile ettenähtud temperatuurivahemikus. Külmikut ei ole soovitatav kasutada keskkondades, mis jäävad jahutusvõimsuse mõistes märgitud temperatuurivahemikest väljapoole.
- See seade on ettenähtud kasutamiseks ümbritseva temperatuuri vahemikus 10°C - 43°C.

Kliimaklass ja tähendus:

T (troopiline): See külmutusseade on mõeldud kasutamiseks ümbritseva õhu temperatuurivahemikus 16 °C kuni 43 °C.

ST (lähistroopiline): See külmutusseade on mõeldud kasutamiseks ümbritseva õhu temperatuurivahemikus 16 °C kuni 38 °C.

N (möödukas): See külmutusseade on mõeldud kasutamiseks ümbritseva õhu temperatuurivahemikus 16 °C kuni 32 °C.

SN (laiendatud möödukas): See külmutusseade on mõeldud kasutamiseks ümbritseva õhu temperatuurivahemikus 10 °C kuni 32 °C.

Temperatuurinäidik

Külmiku seadistamise hõlbustamiseks oleme paigutanud selle kõige külmemasse piirkonda temperatuurinäidiku.

Toidu paremini külmikus säilitamiseks, seda eriti kõige külmemas piirkonnas, jälgige, et temperatuurinäidikule oleks kuvatud „OK“. Kui kirjet „OK“ ei kuvata, tähendab see, et temperatuur ei ole õigesti seadistatud.

Näidikut ei pruugi olla lihtne näha, mistõttu jälgige, et see oleks korralikult valgustatud. Iga kord, kui termostaadiga on temperatuuri muudetud, tuleb enne jätkamist oodata, kuni temperatuur seadme sees on uuele seadele vastavalt stabiliseerunud. Muutke termostaadi seadet juba varakult ja oodake vähemalt 12 tundi enne kui olukorda uuesti kontrollite ja vajaduse korral seadet muudate.

MÄRKUS. Kui ust on korduvalt avatud (või kaua lahti hoitud) või pärast värsket toidu seadmesse asetamist on täiesti normaalne, et temperatuuri seade näidikule ei ilmu kirjet „OK“. Tavatu jääkristallide kogunemine (seadme seinte alumistele osadele) külmikuseksioonile või aurustile (ülekoormatud seade, kõrge toatemperatuur, ukse sage avamine), valige termostaadil vähem külm seade kuni on saavutatud uuesti kompressori sobiv töötamise/puhkamise vahetuskord.

Paigutage toit külmiku kõige külmemasse piirkonda.



Toit säilib kõige paremini, kui paigutate sellel kõige sobivasse jahutuspiirkonda. Kõige külmema ala asub just kõõgiviljasahkli kohal.

Järgmine sümbol tähistab teie külmiku kõige külmemat piirkonda.

Selleks, et selles piirkonnas valitseks madal temperatuur, peab riul asetsema sümboliga samal tasapinnal, nagu on näha ka jooniselt.

Kõige külmema ala ülemine piir on tähistatud kleebise alumise osaga (noole ots). Kõige külmema ala ülemine riul peab asetsema noole otsaga samal kõrgusel. Kõige külmema ala jääb sellest tasandist madalamale.

Kuna need riulid on eemaldatavad, jälgige, et need asuksid selle piirkonna temperatuuri tagamiseks alati kleebistega märgistatud tsoonipiiridega samal tasemel.

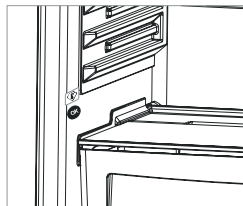

3. PEATÜKK: KÜLMIKU KASUTAMINE

Tarvikud

Zero Degree Zone (Osadel mudelitel)

Toidu hoidmine jahutisektsioonis, mitte sügavkülmikus või külmikus, aitab toidul kauem säilitada oma värskust ning maitse- ja lõhnaomadusi, säilitades samas toidu värsket väljanägemist. Kui jahutialus muutub määrdunuks, võtke see välja ja peske veega puhtaks.

(Vesi külmub temperatuuril 0 °C, kuid soola või suhkrut sisaldavad toidud külmuvad sellest madalamal temperatuuril.) Tavaliselt kasutavad inimesed jahutisektsiooni toore kala, riisi jms säilitamiseks...

Ärge asetage siia toite, mida soovite külmutada või jää valmistamiseks jääluseid.

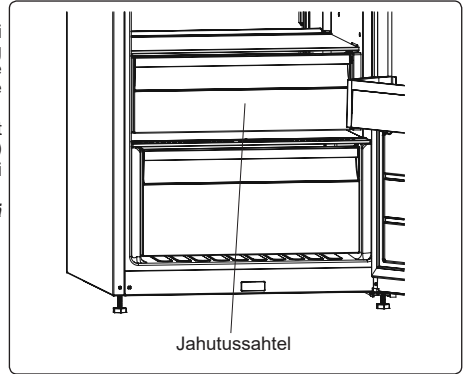

Jahutussahtel

Niiskuskontroller

Suletud asendis niiskuskontroller võimaldab värsked köögi- ja puuviljad kauem säilitada.

Kui köögiviljakast on täiesti täis, tuleb kasti ees asuv värskuse skaala lahti teha. Sellisel moel juhitakse õhku ja niiskust köögiviljakastis ning pikendatakse säilivusaega.

Kui näete klaasriiulil kondensaati, tuleb niiskuskontrolli seada avatud asendisse.

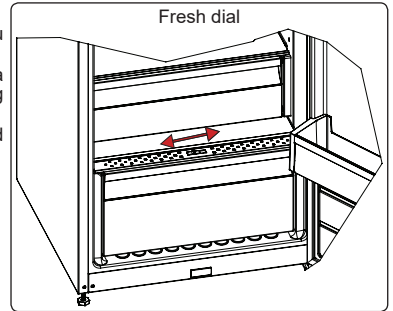

Fresh dial

Adapti-Lift ukseriul (Osadel mudelitel)

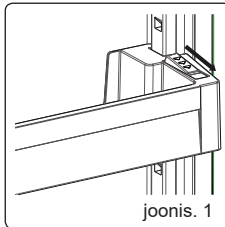

joonis. 1

Adapti-Lift võimaldab kuu erinevat kõrguse reguleerimist teile vajalike hoiualade loomise jaoks.

Adapti-Lift positsiooni muutmiseks hoidke riieli alumist osa ja tõmmake ukseriuli küljel olevaid nuppe noolega näidatud suunas. (joonis 1)

Asetage ukseriul seda üles ja alla liigutades vajalikule kõrgusele.

Kui olete ukseriuli vajaliku kõrguse saavutanud, vabastage ukseriuli küljel olevad nupud (joonis 2). Enne ukseriulist lahti laskmist liigutage seda üles ja alla ning veenduge, et see on fikseeritud.

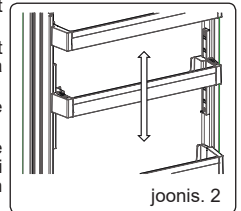

joonis. 2

Märkus: Enne liikuvale ukseriulile raskuste asetamist tuleb riieli põhja toetades seda hoida. Vastasel juhul võib riul raskuse tõttu siinidelt kukkuda. Seega võib tekkida kahju ukseriulile või siinidele.

Adapti-riiul (Osadel mudelitel)

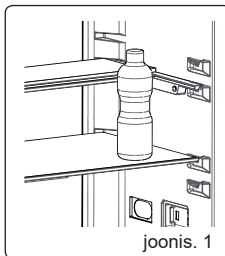

joonis. 1

Adapti-riiuli mehhanism pakub ühe lihtsa liigutuse abil suuremat hoiustamisruumi.

- Klaasriiuli katmiseks suruge seda. (Joon. 1)
- Tekkivasse lisaruumi võite panna toiduaineid nagu soovite. (Joon. 2)
- Riiuli tagasi algasendisse viimiseks tõmmake seda enda suunas. (Joon. 1)

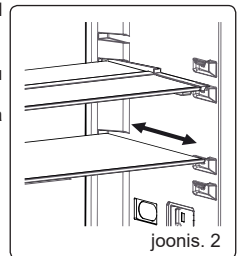

joonis. 2

Tarvikesektsiooni väljanägemine ja tekstikirjeldused võivad erineda sõltuvalt teie konkreetsest mudelist.

CHAPTER -3: USING YOUR FRIDGE

Puhastamine

- **Enne külmiku puhastamist lülitage seade välja ja eraldage pistik pistikupesast.**
- Ärge peske oma külmikut sellesse vett valades.
- Kasutage oma seadme välis- ja sisepindade pühkimiseks sooja seebiveega niisutatud lappi või švamm.
- Eemaldage hoolikalt kõik riulid ja sahtlid, tõmmates neid üles või välja, ja pestes seebiveega puhtaks. Ärge peske neid nõudepesumasinas ega pesumasinas.
- Ärge kasutage oma külmiku puhastamiseks lahusteid, abrasiivseid puhastusvahendeid, klaasipuhastusvahendeid ega üldotstarbelisi puhastusaineid. Sellistes ainetes leiduvad kemikaalid võivad kahjustada plastpindu ja teisi komponente.
- Puhastage külmiku tagaküljel asuvat kondensaatorit vähemalt kord aastas pehme harja või tolmuiujega.

Puhastamise ajal peab külmik olema kindlasti vooluvõrgust lahti ühendatud!

LED-valgusti vahetamine

Kui teie külmikul on LED-valgusti, võtke ühendust Sharpi esindajaga, kuna selliseid valgusteid võivad vahetada ainult kvalifitseeritud tehnikud.

4. PEATÜKK: TOIDU HOIUSTAMISE JUHIS

- Jää tekkimise vähendamiseks ärge pange külmikusse vedelikke avatud mahutites.
- Laske soojal või kuumal toidul enne hoiustamist maha jahtuda. See aitab vähendada voolu tarbimust.
- Jää tekkimise vältimiseks jälgige, et ükski hoiustatud toiduaine ei puutuks vastu seadme tagaseina.
- Külmiku kõige külmem ala on seadme allosas. Soovitame hoiustada sellel alal toiduaineid, mis võivad kiirelt rikneda, näiteks kala, valmistoite, kúpsetisi või piimatooteid. Kõige soojem piirkond on uste ülemisel riulil. Soovitame hoida seal juust või võid.
- Normaalse teoitingimuste tagamiseks piisab, kui reguleerida teie külmiku temperatuuriseade temperatuurile +4 °C.
- Külmikambri temperatuur peaks olema vahemikus 0-8 °C, temperatuuril alla 0 °C hoitavad värsked toidud lähevad jäässe ja mädanevad, temperatuuril üle 8 °C tõuseb bakterisisaldus ning toidud riknevad.
- Ärge pange kuuma toitu kohe külmkappi, oodake kuni see maha jahtub. Kuumad toidud tõstavad teie külmiku temperatuuri ning põhjustavad toidumürgitust ja toidu tarbetut riknemist.
- Liha, kala, jms tuleks hoida toidu jahutuskambris ning köögiviljade hoidmiseks peaks kasutama köögiviljasahtlit (kui see on olemas).
- Ristsaastumise vältimiseks ärge säilitage lihatooteid puuviljade juures.
- Toidud tuleks külmikusse panna suletud anumates või kaetuna, et vältida niiskuse ja lõhnade tekkimist.

5. PEATÜKK: UKSE AVAMISSUUNA MUUTMINE

Ukse ümberpaigutamine

- Ukse ümberpaigutamise võimalikkus sõltub teie külmiku mudelist.
- Ümberpaigutamine ei ole võimalik, kui käepidemed on kinnitatud seadme esiküljele.
- Kui teie mudelil käepidemed puuduvad, on üksi võimalik ümber paigutada, kuid seda peavad tegema vastavad tehnikud. Võtke ühendust Sharpi klienditeenindusega.

6. PEATÜKK: TÕRGETE KÕRVALDAMINE

Kontrollige hoiatusi

Teie külmik hoiatab teid, kui külmiku temperatuurid ei ole sobival tasemel või kui seadmega on aset leidnud rike. Hoiatuskoodid kuvatakse külmiku indikaatoritele.

TÕRKE TÜÜP	TÄHENDUS	PÕHJUS	MIDA TEHA
E01	Anduri hoiatus		Võtke võimalikult peatselt ühendust Sharpi klienditeenindusega
E02	Anduri hoiatus		Võtke võimalikult peatselt ühendust Sharpi klienditeenindusega
E03	Anduri hoiatus		Võtke võimalikult peatselt ühendust Sharpi klienditeenindusega
E06	Anduri hoiatus		Võtke võimalikult peatselt ühendust Sharpi klienditeenindusega

6. PEATÜKK: TÕRGETE KÕRVALDAMINE

TÕRKE TÜÜP	TÄHENDUS	PÕHJUS	MIDA TEHA
E07	Anduri hoiatus		Võtke võimalikult peatselt ühendust Sharpi klienditeenindusega
E08	Madala pinge hoiatus	Seadme elektritoide on väiksem kui 170 W.	- Tegu pole seadme rikkega; see tõrge aitab hoida ära kompressori kahjustumist. - Pinge tuleb tõsta nõutud tasemeni. Kui see hoiatus ilmub korduvalt, tuleb võtta ühendust volitatud hooldustehnikuga.
E10	Jahutuskamber pole piisavalt külm	Ilmub tõenäoliselt pärast järgmisi olukordi. - Pikaajaline elektrikatkestus. - Sooja toidu jätmine külmkappi.	1. Seadke külmiku temperatuur jahedamale väärtusele või seadistage superjahe režiim. Tõrkekood kaob pärast nõutava temperatuuri saavutamist. Nõutava temperatuuri kiiremaks saavutamiseks hoidke ukسد suletud. 2. Eemaldage õhukanali eest mis tahes tooted ning ärge pange toitu anduri lähedale. Kui see hoiatus ilmub korduvalt, Võtke võimalikult peatselt ühendust Sharpi klienditeenindusega.
E11	Jahutuskamber on väga külm	Mitmesugused	1. Kontrollige, kas aktiveeritud on superjahe režiim. 2. Muutke jahutuskambri temperatuuri. 3. Veenduge, et ventilaator poleks ummistunud ja oleks puhas. Kui see hoiatus ilmub korduvalt, Võtke võimalikult peatselt ühendust Sharpi klienditeenindusega.

Külmik ei tööta. Kontrollige, kas:

- Kas on voolukatkestus?
- Kas pistik on korralikult pistikupesasse ühendatud?
- Kas pistikupesa kaitse või peakaitse on rakendunud?
- Kas pistikupesa ei ole töökorras? Selle kontrollimiseks ühendage külmik mõnda töötavasse pistikupesasse.

Külmatootluse tase ei rahulda (põleb punane kontroll-lamp). Kontrollige, kas:

- Külmikusse pole pandud liiga palju toiduaineid.
- Külmikambri uks on korralikult suletud.
- Kondensaator pole kaetud paksu tolmukihiga.
- Külmiku ja seinte vahele on jäetud nõutavad vahed.

Temperatuuri tõusmist võivad põhjustada:

- Ukse liiga kauaks avatuks jätmine
- Suure koguse sooja toidu külmikusse asetamine
- Kõrge ümbritsev temperatuur
- Seadme rike.

Kui külmik töötab liiga valjult

Kompressorimüra

Tavapärane mootorimüra Selline müra tähendab, et kompressor töötab normaalselt. Sisselülitamisel võib kompressor tekitada lühikese aja vältel tugevamat müra.

Mulisemise ja pritsimise heli

Sellist heli tekitab külmaahela torudes ringlev külmaagens.

Õhu puhumise müra:

Tavapärane ventilaatorimüra. Sellist müra võib kuulda külmikutes süsteemi tavalise töötamise käigus ja seda tekitab

6. PEATÜKK: TÕRGETE KÕRVALDAMINE

õhu ringlemine.

Külmiku sisse koguneb niiskus

- Kas kõik toidud on pakendatud korralikult? Kas pakendeid kuivatati enne külmikusse asetamist?
- Kas külmiku ust on sageli avatud? Uste avamisel satub külmikusse ruumi õhuniiskust. Niiskust koguneb kiiremini kui avate uksi sagedamini, seda eriti siis, kui ruumi õhuniiskus on kõrge.
- Veetilkade tekkimise tagumisele seinale automaatse sulatamise järel on normaalne. (Staatilistel mudelitel)

Ust ei ole võimalik korralikult sulgeda ega avada

- Kas toidupakendid ei võimalda ukse korralikult sulguda?
- Kas uksesektsioonid, riiulid ja sahtlid on õigesti oma kohale asetatud?
- Kas ukse ühendused on purunenud või rebenenud?
- Kas külmik asetseb loodis aluspinnal?

Soovitused

- Voolukatkestuse korral eraldage seade vooluvõrgust. See hoiab ära kompressori kahjustumise. Vooluvarustuse taastumisel oodake 5-10 minutit enne kui seadme uuesti vooluvõrku ühendate. See hoiab ära komponentide kahjustumise.
- Külmiku jahutusseade on peidetud tagaseina sisse. Seetõttu võivad määratud ajavahemike järel ilmuda külmiku tagapinnale veepiisad või jää. Tegemist on normaalse nähtusega. Sulatamist ei ole vaja teostada, kui pole just tekkinud paksu jääkihti.
- Kui te ei plaani oma külmikut pika aja vältel kasutada (näiteks suvepuhkuse ajal), eraldage seade vooluvõrgust. Puhastage külmik puhastamise jaotises toodud juhiste alusel ja jätke ebameeldivate lõhnade tekkimise vältimiseks seadme uks avatuks.
- Kui probleem püsib ka pärast kõikide eelmainitud juhiste järgimist, pidage nõu ametliku hooldusteenusepakkujaga.

7. PEATÜKK: NÕUANDED ENERGIA KOKKUHOIDMISEKS

1. Laske toiduainetel enne külmikusse panemist alati maha jahtuda.
2. Sulatage toit külmikus, see aitab energiat kokku hoida.

8. PEATÜKK: TEHNILISED ANDMED

Tehniline teave on toodud seadme siseküljel asuval andmeplaadil ja energiaetiketil.

Seadme energiaetiketil asuv QR-kood viib teid veebilehele, millelt saate teavet seadme jõudluse kohta ELi EPREL-i andmebaasis.

Hoidke energiaetikett, see kasutusjuhend ja muud seadmega kaasas olevad dokumendid alles.

EPRELis olevat teavet leiate ka veebilehelt <https://eprel.ec.europa.eu> ning mudeli nime ja tootenumbri leiate seadme andmeplaadilt.

Täpsemat teavet energiaetiketi kohta vt lingil www.theenergylabel.eu.

9. PEATÜKK: KLIENDITEENINDUS

Kasutage alati originaalvaruosi.

Enne meie volitatud teeninduskeskusesse pöördumist veenduge, et teil on käepärast järgmised andmed: mudel, seerianumber.

Energiamärgise leiate külmiku tsoonist vasakult alumisest küljest.

Mõne erikomponendi varuosad on saadaval vähemalt 7 või 10 aastat (olenevalt komponendi tüübist), alates mudeli viimase tooteühiku turule laskmisest.

Selle teabe leiate andmeplaadilt.

Külastage meie veebilehte:
www.sharphomeappliances.com





Service & Support

Visit Our Website
sharphomeappliances.com

SHARP
Be Original.

52372159