

DLP Proiettore Acer
Serie L811/EL8630Ua/
HL-4K30Ua/GL825Ua/
VL-730Ua/A4K2101/
L812/EL8632Ua/HL-4K32Ua/
GL827Ua/VL-732Ua/L811+/
A4K2109
Guida all'uso

Copyright © 2021. Acer Incorporated.
Tutti i diritti sono riservati.

Guida per l'utente del proiettore Acer
Pubblicazione originale: 08/2021

Le informazioni riportate nella presente pubblicazione sono passibili di modifica senza obbligo alcuno di preavviso o notifica di tali alterazioni o revisioni. Tali modifiche saranno inserite nelle nuove edizioni del manuale o in pubblicazioni e documenti supplementari. Questa società non si assume alcuna responsabilità né offre garanzie - esplicite o implicite - nei confronti del contenuto del presente scritto e in particolare non concede garanzie di commerciabilità o idoneità a scopi specifici.

Trascrivere nello spazio sottostante i dati su numero modello, numero di serie, data e luogo di acquisto. Il numero di serie e di modello vengono registrati sulla targhetta attaccata sul computer. Tutta la corrispondenza avente per oggetto il computer deve includere il numero di serie e di modello e le informazioni sull'acquisto.

È severamente vietato riprodurre, memorizzare in un sistema di recupero o trasmettere parti di questa pubblicazione, in qualsiasi forma o con qualsiasi mezzo, elettronico, meccanico, fotocopie, registrazioni o altro, senza la previa autorizzazione scritta della Acer Incorporated.

Proiettore Acer

Numero modello: _____

Numero di serie: _____

Data di acquisto: _____

Luogo di acquisto: _____

Acer ed il logo Acer sono marchi di fabbrica registrati della Acer Incorporated. I nomi di prodotti o marchi di fabbrica di altre aziende sono qui utilizzati solamente a scopo identificativo e sono di proprietà delle loro rispettive aziende.

"HDMI™, il logo HDMI e High-Definition Multimedia Interface sono marchi di fabbrica o marchi registrati di HDMI Licensing LLC."

Informazioni per la sicurezza ed in comfort

Leggere con attenzione queste istruzioni. Conservare questo documento per riferimenti futuri. Attenersi a tutte le avvertenze ed istruzioni riportate sul prodotto.

Spegnerne il prodotto prima della pulizia.

Scollegare questo prodotto dalla presa a muro prima della pulizia. Non utilizzare detergenti liquidi o spray. Per la pulizia utilizzare un panno umido.

Attenzione alle spine quando si scollega il dispositivo

Osservare le seguenti istruzioni quando si collega e si scollega l'alimentazione dall'alimentatore:

- Installare l'alimentatore prima di collegare il cavo d'alimentazione alla presa di corrente CA.
- Scollegare il cavo d'alimentazione prima di rimuovere l'alimentatore dal proiettore.
- Se il sistema è dotato di più sorgenti d'alimentazione, togliere la potenza dal sistema scollegando tutti i cavi d'alimentazione dagli alimentatori.

ATTENZIONE all'accessibilità

Assicurarsi che la presa di corrente a cui è collegato il cavo d'alimentazione sia facilmente accessibile e che si trovi il più vicino possibile all'operatore dell'attrezzatura. Quando è necessario togliere la potenza all'attrezzatura, assicurarsi di scollegare il cavo d'alimentazione dalla presa di corrente elettrica.



Aviso!

- Non utilizzare questo prodotto vicino all'acqua.
- Non collocare questo prodotto su di un carrello, supporto o tavolo. Se il prodotto cade si può danneggiare gravemente.
- Le fessure e le aperture servono per la ventilazione e garantire l'affidabilità del funzionamento del prodotto e per prevenirne il surriscaldamento. Queste aperture non devono essere bloccate o coperte. Le aperture non devono mai essere bloccate collocando il prodotto su letti, divani, tappeti, o altre superfici simili.

Questo prodotto non deve mai essere collocato nelle vicinanze o sopra radiatori o bocchette del riscaldamento ad aria, e non deve mai essere installato in strutture ad incasso, salvo che sia fornita l'appropriata ventilazione.

- Non inserire mai oggetti di alcun tipo attraverso le fessure del mobile di questo prodotto poiché potrebbero entrare in contatto con punti in cui sono presenti tensioni pericolose che possono provocare corto circuiti e conseguenti incendi. Non versare mai alcun tipo di liquido sopra o all'interno del prodotto.

- Per evitare danni ai componenti interni e per prevenire la perdita di elettroliti delle batterie, non collocare il prodotto su superfici soggette a vibrazioni.
- Non usare mai in ambienti dove si pratica sport, esercizi o in presenza di vibrazioni che probabilmente possono causare interruzioni impreviste di corrente o danneggiare i dispositivi rotanti.

Uso della corrente elettrica

- Questo prodotto deve essere fatto funzionare con il tipo d'alimentazione specificato sull'etichetta. In caso di dubbio sul tipo d'alimentazione disponibile, consultare il rivenditore o la compagnia elettrica di zona.
- Non permettere a nulla di appoggiarsi sul cavo d'alimentazione. Non collocare questo prodotto dove il cavo d'alimentazione possa essere calpestato.
- Se con il prodotto è utilizzata una prolunga, assicurarsi che l'ampereaggio complessivo delle apparecchiature ad essa collegate non ecceda la portata complessiva della prolunga stessa. Accertarsi inoltre che la potenza nominale complessiva di tutti i prodotti collegati alla presa a muro non ecceda la portata del fusibile.
- Non sovraccaricare le prese di corrente, le prolunghie o le prese elettriche collegando troppi dispositivi. Il carico complessivo del sistema non deve eccedere 80% della potenza nominale del circuito. Se si usano prolunghie, il carico non deve eccedere il 80% della potenza nominale d'input della prolunga.
- L'adattatore CA di questo prodotto è dotato di una spina con messa a terra. Questa spina si adatta solamente a prese con messa a terra. Assicurarsi che la presa di corrente abbia la messa a terra prima di inserire la spina dell'adattatore CA. Non inserire la spina in una presa di corrente senza messa a terra. Mettersi in contatto con il proprio elettricista per i dettagli.



.....

Avviso! Il dentello di messa a terra è un requisito di protezione. Usando una presa di corrente che non ha l'appropriata messa a terra, si possono subire scosse elettriche e/o lesioni.



.....

Nota: Il dentello di messa a terra fornisce anche una buona protezione da disturbi imprevisti prodotti da altre attrezzature elettriche che si trovano nelle vicinanze e che possono interferire con le prestazioni di questo prodotto.

- Usare il prodotto solo con il cavo d'alimentazione fornito in dotazione. Se è necessario sostituire il cavo d'alimentazione, assicurarsi che il nuovo cavo d'alimentazione soddisfi i seguenti requisiti: di tipo staccabile, certificato UL/CSA, approvato VDE o approvazione equivalente, lunghezza massima 4,5 metri (14,76 piedi).

Riparazione del prodotto

Non tentare di riparare da sé questo prodotto, perché l'apertura o la rimozione delle coperture può esporre a punti di tensione pericolosa e ad altri rischi. Fare riferimento a personale qualificato per tutti i tipi di riparazione.

Scogliere questo prodotto dalla presa a muro e mettersi in contatto con il personale qualificato nei seguenti casi:

- Quando il cavo d'alimentazione o la spina è sfilacciata o danneggiata.
- Se è stato versato del liquido nel prodotto.
- Se il prodotto è stato esposto a pioggia o acqua.
- Se il prodotto è stato fatto cadere oppure se il mobile si è danneggiato.
- Quando il prodotto manifesta un netto cambiamento nelle prestazioni, indicando la necessità di riparazione.
- Se il prodotto non funziona in modo normale quando sono seguite le istruzioni operative.



Nota: Regolare solamente quei controlli che sono descritti nelle istruzioni operative poiché la regolazione impropria di altri controlli può provocare danni, e spesso richiede una notevole mole di lavoro da parte di un tecnico specializzato per ripristinare il prodotto alle condizioni normali.



Avviso! Per ragioni di sicurezza, non usare parti non compatibili quando di aggiungono o sostituiscono i componenti. Consultare il rivenditore per tutti gli acquisti.

Il dispositivo ed i suoi adeguamenti possono contenere parti di piccole dimensioni. Tenerle fuori della portata dei bambini.

Altre informazioni sulla sicurezza

- Non guardare nell'obiettivo del proiettore quando la sorgente luminosa è accesa. La luce abbagliante può danneggiare gli occhi.



RG2 IEC/EN 62471-5:2015

- Prima accendere il proiettore e poi le origini del segnale.
- Non collocare il prodotto nei seguenti ambienti:
 - Spazi confinati o poco ventilati. È necessaria una distanza minima di 50 cm da tutte le pareti per consentire il libero flusso dell'aria attorno al proiettore.
 - Luoghi dove le temperature possono diventare eccessivamente alte, come all'interno di un'automobile con i finestrini chiusi.
 - Luoghi dove l'umidità eccessiva, la polvere o il fumo delle sigarette può contaminare i componenti ottici, accorciando la durata del prodotto e scurendo l'immagine.
 - Luoghi vicini ad allarmi antincendio.
 - Luoghi con una temperatura d'ambiente superiore a 40 °C/104 °F. Tale ambiente può causare il funzionamento in modalità standby delle ventole.
 - Luoghi dove l'altitudine è superiore a 10.000 piedi (ca. 3.000 m).

- Scollegare immediatamente se c'è qualcosa che non va col proiettore. Non usare se il proiettore emette fumo, strani rumori o strani odori. Diversamente si possono provocare incendi o scosse elettriche. In questo caso, scollegare immediatamente la spina e mettersi in contatto con il rivenditore.
- Non continuare ad usare il prodotto se è stato fatto cadere oppure se è rotto. In questo caso mettersi in contatto con il rivenditore e fare ispezionare il prodotto.
- Non rivolgere l'obiettivo verso il sole. Diversamente si possono provocare incendi.
- Quando si spegne il proiettore, assicurarsi che il ciclo di raffreddamento sia completato prima di scollegare l'alimentazione.
- Non spegnere improvvisamente il proiettore o scollegare il cavo d'alimentazione durante il funzionamento. Il modo migliore è attendere che la ventola si fermi prima di spegnere l'alimentazione.
- Non toccare la griglia da dove fuoriesce l'aria, né la piastra inferiore perché diventano molto calde.
- Pulire frequentemente il filtro dell'aria, se presente. La temperatura interna può alzarsi e provocare danni quando il filtro dell'aria/fessure di ventilazione sono ostruite da polvere o sporcizia.
- Non guardare direttamente all'interno della griglia da dove fuoriesce l'aria mentre il proiettore è in funzione. Diversamente si possono subire lesioni agli occhi.
- Aprire o rimuovere sempre il coperchio dell'obiettivo quando il proiettore è acceso.
- Non bloccare l'obiettivo del proiettore con alcun oggetto quando il proiettore è in funzione, perché l'oggetto potrebbe scaldarsi e deformarsi e perfino incendiarsi. Per disattivare temporaneamente la sorgente luminosa, premere HIDE sul telecomando.
- Non tentare di smontare questo proiettore. All'interno sono presenti alte tensioni che possono provocare lesioni.
- Non collocare il proiettore verticalmente su un lato. Diversamente il proiettore può cadere e provocare danni o lesioni.
- Questo prodotto è capace di visualizzare immagini invertire per installazioni su soffitto. Usare solo i Kit di montaggio su soffitto Acer per montare il proiettore e garantire la sicurezza dell'installazione.
- Le immagini possono essere proiettare oltre l'intervallo full 360° lungo l'asse verticale, inclusa la riproduzione su soffitto o pavimento. Non usare il proiettore quando inclinato verso sinistra e destra. Può causare un malfunzionamento.

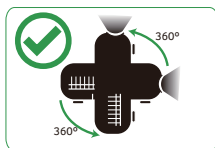

Precauzioni per l'ascolto

Attenersi alle istruzioni che seguono per proteggere l'udito.

- Aumentare gradatamente il volume finché si sente in modo chiaro e confortevole.
- Non aumentarlo finché le orecchie non si sono adattate al livello di volume.
- Non ascoltare la musica ad alto volume per periodi prolungati.
- Non alzare il volume per sovrastare i rumori esterni.
- Diminuire il volume se non si riescono a sentire le persone vicine che ci parlano.

Istruzioni sullo smaltimento

Non smaltire questa attrezzatura elettronica nei rifiuti urbani. Per ridurre l'inquinamento ed assicurare la più alta protezione dell'ambiente globale, usare i sistemi di riciclaggio. Per altre informazioni sulle regolamentazioni WEEE (Waste from Electrical and Electronics Equipment) visitare il sito <http://www.acer-group.com/public/Sustainability/index.htm>



Precauzioni laser

Il prodotto appartiene ai prodotti laser CLASSE I ed è conforme con IEC 60825-1:2014.

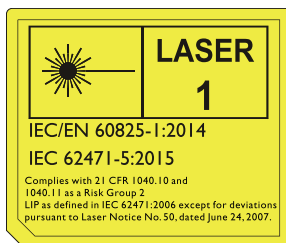

Le precauzioni laser di cui sopra si trovano nella parte inferiore del prodotto.

- Controllare i bambini e non lasciare che restino nel raggio del proiettore a qualsiasi distanza da quest'ultimo.
- Prestare attenzione durante l'uso del telecomando per avviare il proiettore quando ci si trova davanti all'obiettivo di proiezione.
- Evitare di usare supporti visivi come binocoli o telescopi all'interno del raggio.

Per iniziare

Note per l'uso

Si:

- Spegnere il prodotto prima della pulizia.
- Usare un panno morbido inumidito con un detergente neutro per pulire le coperture.
- Scollegare la spina dalla presa di corrente CA se il prodotto non è usato per periodi prolungati.

No:

- Bloccare le fessure e le aperture sulla copertura designate a fornire la ventilazione.
- Usare detergenti abrasivi, cere o solventi per pulire l'unità.
- Usare l'unità nelle seguenti condizioni:
 - In luoghi estremamente caldi, freddi o umidi.
 - In aree suscettibili a polvere e sporcizia eccessiva.
 - Vicino a qualsiasi apparecchiatura che generi un forte campo magnetico.
 - Collocare alla luce diretta del sole.

Precauzioni

Attenersi a tutte le avvertenze, precauzioni ed istruzioni per la manutenzione raccomandate in questa guida, per massimizzare la durata dell'unità.



.....
Avviso:

- Non guardare nell'obiettivo del proiettore quando il proiettore è acceso. La luce abbagliante può danneggiare gli occhi.
- Per ridurre il rischio d'incendi o di scosse elettriche non esporre questo prodotto a pioggia od umidità.
- Non aprire o smontare il prodotto perché si possono subire scosse elettriche.
- Quando si spegne il proiettore, assicurarsi che il ciclo di raffreddamento sia completato prima di scollegare l'alimentazione.
- Accendere prima il proiettore e poi le origini del segnale.
- Non usare il coperchio obiettivo quando il proiettore è in funzione.

Informazioni per la sicurezza ed in comfort	iii
Per iniziare	viii
Note per l'uso	viii
Precauzioni	viii
Introduzione	1
Caratteristiche del prodotto	1
Contenuto della confezione	2
Panoramica del proiettore	3
Veduta del proiettore	3
Pannello di controllo	4
Layout telecomando	5
Preparazione	7
Collegamento del proiettore	7
Accensione/Spengimento del proiettore	8
Accensione del proiettore	8
Spengimento del proiettore	9
Regolazione dell'immagine proiettata	10
Regolazione dell'altezza dell'immagine proiettata	10
Come ottenere le dimensioni preferite per l'immagine regolando la distanza e lo zoom	11
Controlli dell'utente	12
Menu Installazione	12
Menu OSD (Onscreen Display)	13
Colore	14
Immagine	18
Impostazione	21
Gestione	25
Audio	26
3D	27
Lingua	27
Acer Splash Downloader	28
Introduzione	28

Contenuti

Uso di Acer Splash Downloader	28
Appendici	32
Risoluzione dei problemi	32
Elenco di definizione dei LED e degli allarmi	36
Installazione su soffitto	37
Specifiche	38
Modalità compatibili	40
Normative ed avvisi sulla sicurezza	43

Introduzione

Caratteristiche del prodotto

Questo prodotto è un proiettore Single Chip DLP®. Le caratteristiche importanti includono:

- Tecnologia DLP®
- Proiezione dei contenuti 3D tramite la tecnologia DLP Link: 3D Blu-Ray supportati
- Modalità video versatili permettono prestazioni ottime in ogni situazione compatibile con NTSC/PAL/SECAM e supportata da HDTV (720p, 1080i, 1080p)
- La tecnologia AcerColorBoost offre i colori reali della natura in immagini vivide e fedeli
- Luminosità e contrasto elevati
- Modalità di schermo versatili per prestazioni ottimali in ogni situazione
- Compatibile NTSC / PAL / SECAM e supporto HDTV (720p, 1080i, 1080p)
- Modalità consumo energetico ridotto e ECO per prolungare la durata del proiettore
- Tecnologia Acer EcoProjection che offre un approccio intelligente alla gestione dell'alimentazione e una migliore efficienza fisica
- Correzione avanzata per prestazioni ottimali
- Menu OSD multi lingue
- Obiettivo di proiezione con messa a fuoco motorizzata
- Zoom digitale 0,8 ~ 2X e funzione movimento panoramico
- Compatibile con sistema operativo Microsoft® Windows® 2000, XP, 7, 8, 8.1, 10, Vista®, Macintosh OS, Chrome OS
- Impostazioni LAN per la gestione remota dei proiettori tramite un browser web
- Conformità Crestron
- Funzione CEC (Consumer Electronics Control) supportata
- LumiSense supportato
- Funzione BlueLightShield supportata
- Il raffreddamento automatico a 360° impedisce il surriscaldamento del proiettore
- Potenza della sorgente luminosa regolabile
- Sistema Smart supportati. Per maggiori dettagli, fare riferimento alla guida utente del Sistema proiettore intelligente Acer.

Contenuto della confezione

Questo proiettore ha in dotazione tutti gli elementi mostrati di seguito. Accertarsi che la confezione sia completa. Mettersi immediatamente in contatto con il rivenditore se manca qualcosa.

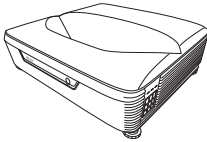

Proiettore



Cavo di alimentazione



Cavo VGA (opzionale)



Cavo HDMI (opzionale)



Scheda sicurezza (opzionale)



Guida all'uso (CD-ROM) (opzionale)

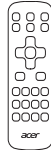

Telecomando



Guida rapida



2 batterie AAA



Custodia (opzionale)

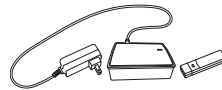

Kit chiave WirelessHD (MWIHD1) (opzionale)



Chiave wireless (UWA5) (opzionale)



Nota: Il contenuto della confezione varia in base alla regione e i modelli.

Panoramica del proiettore

Veduta del proiettore

Lato anteriore/superiore

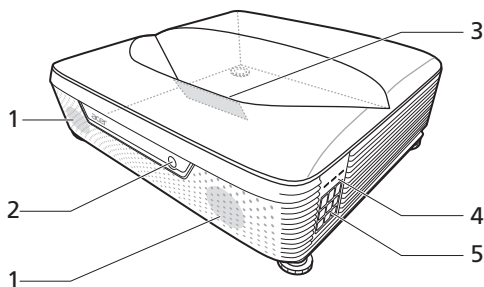

#	Descrizione	#	Descrizione
1	Griglie altoparlanti	4	Indicatore LED
2	Ricevitore del telecomando	5	Pannello di controllo
3	Obiettivo di proiezione		

Lato posteriore

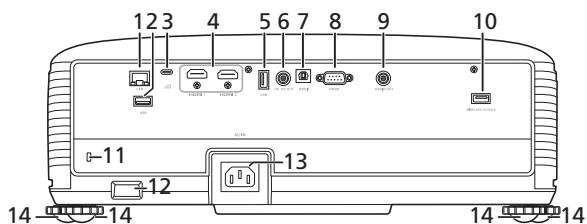

#	Descrizione	#	Descrizione
1	LAN (porta RJ45 per Ethernet 10/100M)	8	Connettore RS232
2	Connettore USB (Type A)	9	Connettore uscita audio
3	Connettore USB-C	10	USB-A (per chiave wireless)
4	Connettore HDMI	11	Porta Kensington™
5	Connettore USB (Type A)	12	Slot sicurezza
6	Connettore uscita CC 12 V	13	Presenza alimentazione
7	Porta S/PDIF	14	Rotella di regolazione dell'inclinazione

Lato inferiore

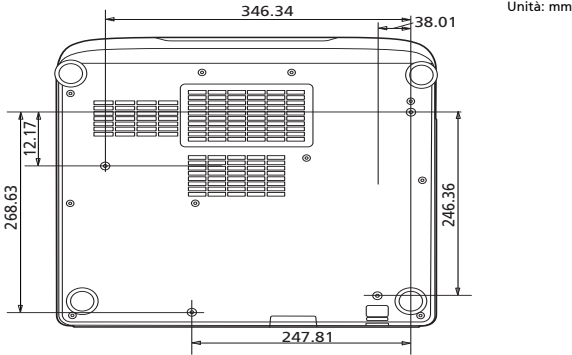

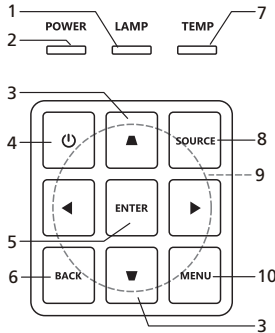

Pannello di controllo

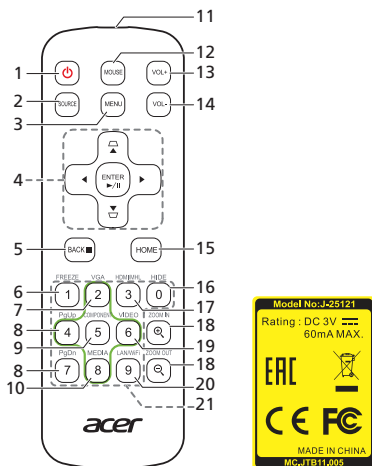

#	Funzione	Descrizione
1	LAMP	LED indicatore sorgente luminosa.
2	POWER	LED indicatore alimentazione.
3	Correzione	Regola la distorsione dell'immagine provocata dalla proiezione inclinata.
4	Tasto d'alimentazione	Fare riferimento alla sezione "Accensione/Spengimento del proiettore".
5	ENTER	Conferma la selezione degli elementi.
6	BACK	Annulla la selezione e tornare alla pagina precedente.
7	TEMP	LED indicatore temperatura.
8	SOURCE	Cambia la sorgente attiva.
9	Quattro tasti direzionali e di selezione	Per selezionare gli elementi o effettuare le regolazioni alla selezione.
10	MENU	Visualizza il menu OSD (On Screen Display), oppure riporta alla pagina precedente del menu OSD, oppure chiude il menu OSD.

Layout telecomando



#	Funzione	Descrizione
1	ALIMENTAZIONE	Fare riferimento alla sezione "Accensione/ Spegnimento del proiettore".
2	SOURCE	Cambia la sorgente attiva.
3	MENU	Per avviare il menu OSD o chiudere il menu OSD.
4	 Correzione	Regola la distorsione dell'immagine provocata dalla proiezione inclinata.
	 Quattro tasti direzionali e di selezione	Per selezionare gli elementi o effettuare regolazioni alla selezione.
	ENTER ▶/ Riproduzione/ Pausa	Conferma la selezione degli elementi.
5	BACK	Annulla la selezione e tornare alla pagina precedente.
	■ Arresto	
6	FREEZE	Per bloccare l'immagine su schermo.
7	VGA	Per cambiare l'origine su VGA. Questo connettore supporta RGB analogico e YPbPr (480i/480p/576i/576p/720p/1080i/1080p).
8	PgUp/PgDn	Solo per modalità PC. Usare questo tasto per selezionare la pagina successiva o precedente. Questa funzione è disponibile solo quando è eseguito il collegamento al computer usando il cavo mini USB.
9	COMPONENT	(Nessuna funzione)
10	MEDIA	Per aprire la pagina IMPOSTAZIONE MEDIA. (per i modelli compatibili con LAN/wireless)

#	Funzione	Descrizione
11	Trasmettitore infrarossi	Invia i segnali al proiettore.
12	MOUSE	Fornisce la funzione mouse nel sistema Smart.
13	VOL+	Aumenta il volume del proiettore.
14	VOL-	Diminuisce il volume del proiettore.
15	HOME	Cambia le funzioni remote di controllo al sistema Smart.
16	HIDE	Premere "HIDE" per nascondere l'immagine, premerlo di nuovo visualizzare l'immagine.
17	HDMI/MHL	Per cambiare l'origine su HDMI™ (o MHL). (per il modello con connettore HDMI™ o MHL)
18	ZOOM IN/ZOOM OUT	Ingrandisce o riduce lo schermo del proiettore.
19	VIDEO	Per cambiare l'origine su composite video. (per il modello con un connettore video composito)
20	LAN/WiFi	Per cambiare l'origine su LAN/WiFi. (per i modelli compatibili con LAN/wireless)
21	Tastierino 0~9	(Nessuna funzione)

Preparazione

Collegamento del proiettore

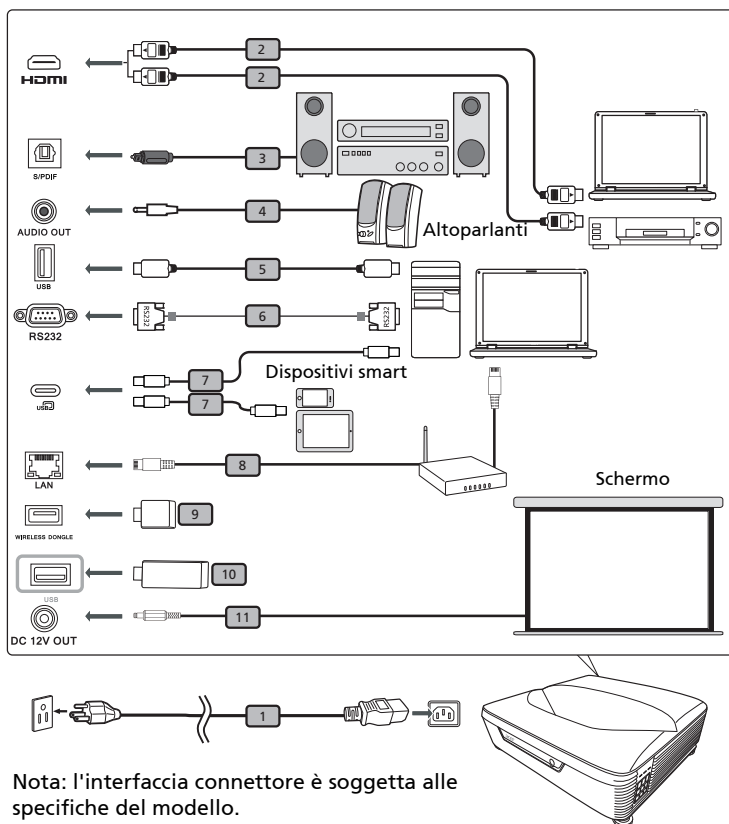

#	Descrizione	#	Descrizione
1	Cavo di alimentazione	7	Cavo USB Tipo-C
2	Cavo HDMI	8	Cavo RJ45
3	Cavo audio S/PDIF	9	Chiave wireless
4	Cavo audio	10	Unità USB
5	Cavo USB	11	Cavo CC 12V
6	Cavo RS232		



Nota: Per assicurare che il proiettore funzioni bene con il computer, assicurarsi che la temporizzazione della modalità di visualizzazione sia compatibile col proiettore.

Accensione/Spegnimento del proiettore

Accensione del proiettore

- 1 Assicurarsi che il cavo d'alimentazione ed il cavo segnale siano collegati in modo appropriato. Il LED d'indicazione dell'alimentazione lampeggerà di colore rosso.
- 2 Accendere il proiettore premendo il tasto  (Alimentazione) sul pannello di controllo o sul telecomando ed il LED d'indicazione dell'alimentazione diventerà di colore blu.
- 3 Accendere l'origine (computer, portatile, lettore video, eccetera). Il proiettore rileva automaticamente l'origine (quando si accende per la prima volta il proiettore o la funzione Selezione sorgente è "Auto").
 - Se lo schermo visualizza il messaggio "No segnale", assicurarsi che i cavi segnale siano collegati in modo corretto.
 - Se si collegano più origini al contempo, utilizzare il tasto "SOURCE" sul pannello di controllo o sul telecomando, oppure usare il tasto "Origine diretta" del telecomando, per passare tra i vari input.

Spegnimento del proiettore

- 1 Premere il tasto d'alimentazione per spegnere il proiettore. Apparirà questo messaggio:
"Premere di nuovo il tasto d'alimentazione per completare la procedura di spegnimento."
 Premere di nuovo il tasto d'alimentazione.
- 2 Il LED d'alimentazione diventa di colore rosso per indicare la modalità di standby.
- 3 Non è sicuro scollegare il cavo d'alimentazione.



Indicatore d'avviso:

- **"Surriscaldamento proiettore. La lampada si spegnerà automaticamente tra poco."**
 Questo messaggio indica che il proiettore è surriscaldato. La lampada si spegnerà automaticamente, il proiettore si spegnerà automaticamente ed il LED d'indicazione della temperatura si accenderà di colore rosso. Mettersi in contatto con il proprio rivenditore oppure con il Centro assistenza.
- **"Guasto ventolina. La lampada si spegnerà automaticamente tra poco."**
 Questo messaggio indica che la lampada s'è guastata. La lampada si spegnerà automaticamente, il proiettore si spegnerà automaticamente ed il LED d'indicazione della temperatura lampeggerà. Mettersi in contatto con il proprio rivenditore oppure con il Centro assistenza.



Nota: Ogni volta che il proiettore si spegne automaticamente ed il LED d'indicazione della lampada si accende di colore rosso, mettersi in contatto con il rivenditore locale o con il Centro assistenza.

Regolazione dell'immagine proiettata

Regolazione dell'altezza dell'immagine proiettata

Il proiettore è dotato di un piedino d'elevazione per regolare l'altezza dell'immagine.

Per alzare l'immagine:

- 1 Usare la rotella di regolazione dell'inclinazione anteriore per alzare l'immagine fino all'altezza dell'angolazione desiderata.
- 2 Usare la rotella di regolazione dell'inclinazione posteriore per definire l'angolo di visione.

Per abbassare l'immagine:

- 1 Usare la rotella di regolazione dell'inclinazione anteriore per abbassare l'immagine fino all'altezza dell'angolazione desiderata.
- 2 Usare la rotella di regolazione dell'inclinazione posteriore per definire l'angolo di visione.

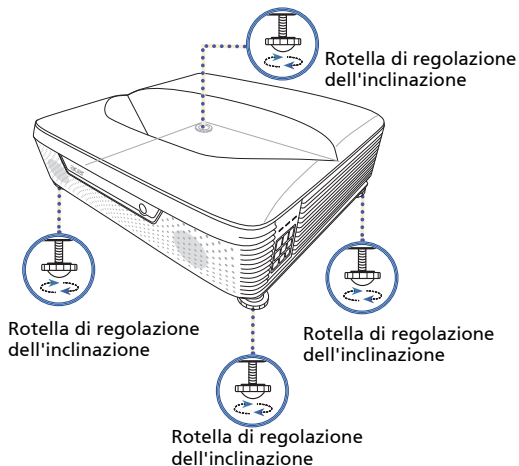

Come ottenere le dimensioni preferite per l'immagine regolando la distanza e lo zoom

La tabella sotto riportata mostra come ottenere dimensioni preferite per l'immagine regolando o la distanza o la ghiera dello zoom.

Per ottenere un'immagine con dimensioni 70 pollici, posizionare il proiettore a una distanza di 0,059 m dallo schermo.

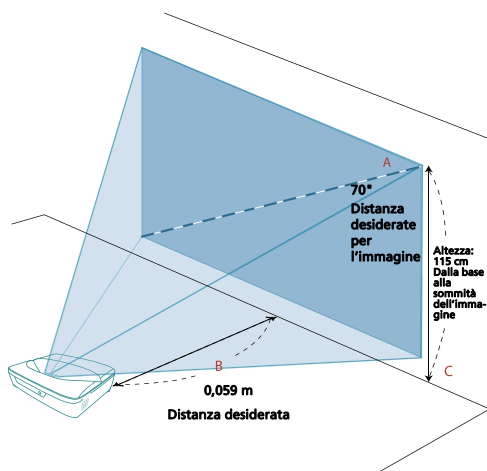

Distanza desiderate per l'immagine		Distanza (m)		Sommità (cm)
Diagonale (pollici) < A >	L (cm) x H (cm)	Zoom massimo < B >	Zoom minimo < B >	Dalla base alla sommità dell'immagine < C >
60	129 x 81	0,009	0,009	99
70	151 x 94	0,059	0,059	115
80	172 x 108	0,110	0,110	131
90	194 x 121	0,160	0,160	148
100	215 x 135	0,211	0,211	164
110	237 x 148	0,262	0,262	181
120	258 x 162	0,312	0,312	197
130	280 x 175	0,363	0,363	214
140	302 x 188	0,413	0,413	230
150	323 x 202	0,464	0,464	246
160	345 x 215	0,514	0,514	263

Zoom: 1,0 x

Controlli dell'utente

Menu Installazione

Il menu Installazione offre un OSD per l'installazione e la manutenzione del proiettore. Usare l'OSD solo quando viene visualizzato il messaggio "No segnale" sullo schermo o quando il proiettore cerca il segnale in ingresso.

- 1 Accendere il proiettore premendo  (ALIMENTAZIONE) sul pannello di controllo o sul telecomando.
- 2 Premere "MENU" sul pannello di controllo o sul telecomando per avviare l'OSD per l'installazione e la manutenzione del proiettore.

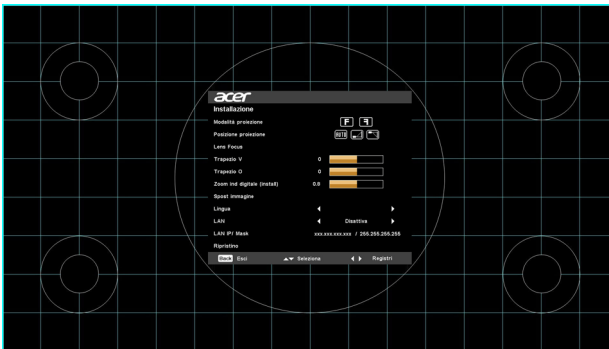

- 3 Il modello di sfondo funge da guida per la regolazione della calibrazione e le impostazioni di allineamento, ad esempio la dimensione e la distanza dello schermo, la messa a fuoco e altro.



Nota: la schermata dell'OSD è solo come riferimento e può essere diversa dalla struttura reale.

- 4 Il menu di installazione comprende diverse opzioni.

Usare i tasti freccia su e giù per selezionare un'opzione, i tasti sinistra e destra per regolare le impostazioni dell'opzione selezionata e il tasto freccia destra per accedere al sottomenu per l'impostazione della funzione. Le nuove impostazioni saranno salvate automaticamente all'uscita dal menu.

- 5 Premere "MENU" in qualsiasi momento per chiudere il menu e tornare alla schermata di benvenuto di Acer.

Menu OSD (Onscreen Display)

Il proiettore dispone di menu OSD (Onscreen Display) che consentono di regolare le immagini e cambiare diverse impostazioni.

Uso dei menu OSD

- Per aprire il menu OSD, premere "MENU" sul pannello di controllo o sul telecomando.
- Quando viene visualizzato l'OSD, usare ▲ ▼ per selezionare un elemento nel menu principale. Una volta selezionato l'elemento del menu principale, premere ► per accedere al menu secondario per ulteriori impostazioni.
- Usare ▲ ▼ per selezionare l'elemento desiderato e regolare le impostazioni utilizzando ◀ ▶.
- Selezionare l'elemento successivo da regolare nel menu secondario e regolarlo come descritto in precedenza.
- Premere "MENU" sul pannello di controllo o sul telecomando, sullo schermo viene visualizzato di nuovo il menu principale.
- Per chiudere il menu OSD, premere nuovamente "MENU" sul pannello di controllo o sul telecomando. Viene chiuso il menu e salvate automaticamente le nuove impostazioni.

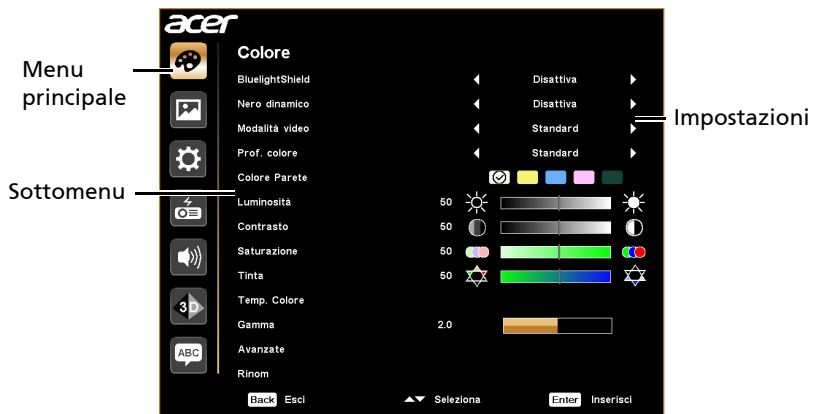

Nota: alcune delle seguenti impostazioni dell'OSD potrebbero non essere disponibili. Consultare l'OSD del proiettore.

Colore

BluelightShield	Questa funzione protegge gli occhi dalla sovraesposizione da luce blu. Le opzioni sono Disattiva, Basso, Medio e Alto. Scegliere l'impostazione preferita per ridurre il livello di luce blu e ottenere un'esperienza di visione confortevole.
Nero dinamico	<p>Il proiettore può ottimizzare in modo intelligente la luminosità e la saturazione del colore dell'immagine proiettata. La funzione aumenta la visibilità delle aree scure e la saturazione del colore.</p> <ul style="list-style-type: none"> • Disattiva: per la modalità normale. • Attiva: ottimizza automaticamente la visualizzazione delle scene scure dei film mostrando dettagli grandiosi.  <p>-----</p> <p>La funzione non è disponibile quando 3D è impostata su "Attiva".</p>
Modalità video	<p>Sono disponibili diversi predefiniti di fabbrica ottimizzati per vari tipi di immagini.</p> <ul style="list-style-type: none"> • Luminoso: per l'ottimizzazione della luminosità. • Presentaz.: per presentazioni con luminosità elevata. • Standard: per gli ambienti comuni. • Film: per la riproduzione di film/video/foto in modo più luminoso e generale. • Dark Cinema: per i contenuti scuri dei film. • Giochi: per i contenuti dei giochi. • Calcio: Per il gioco del calcio. • EcoPro: per estendere la durata della lampada. • DICOM SIM: per i file in formato DICOM in modalità simulazione, e non per la diagnosi effettiva. • Giorno ISF/Notte ISF: disponibile solo quando è attivo ISF. • Utente 1/Utente 2/Utente 3: per memorizzare le impostazioni dell'utente. cambia a modalità utente per le impostazioni di qualità immagine.
Prof. colore	Disponibile quando è selezionato Utente 1/Utente 2/Utente 3 nel menu Modalità video. È possibile usare una delle modalità video come punto di partenza e personalizzare le impostazioni. Gli elementi dell'OSD di seguito possono essere regolati e salvati.

Colore Parete	Usare questa funzione per scegliere il colore appropriato in relazione alla parete. È possibile scegliere tra diverse opzioni, incluso Bianco, Giallo chiaro, Blu chiaro, Rosa e Verde scuro. Compensa la deviazione di colori dovuta al colore della parete per mostrare il tono dell'immagine corretto.
Luminosità	Regola la luminosità dell'immagine. <ul style="list-style-type: none"> • Premere ◀ per scurire l'immagine. • Premere ▶ per schiarire l'immagine.
Contrasto	Controlla la differenza tra le aree luminose e scure dell'immagine. La regolazione del contrasto cambia la quantità di nero e bianco nell'immagine. <ul style="list-style-type: none"> • Premere ◀ per ridurre il contrasto. • Premere ▶ per aumentare il contrasto.
Saturazione	Regola l'immagine del video da bianco e nero a colori completamente saturati. <ul style="list-style-type: none"> • Premere ◀ per ridurre la quantità di colori nell'immagine. • Premere ▶ per aumentare la quantità di colori nell'immagine.
Tinta	Regola il bilanciamento dei colori rosso e verde. <ul style="list-style-type: none"> • Premere ◀ per aumentare la quantità di verde nell'immagine. • Premere ▶ per aumentare la quantità di rosso nell'immagine.
Temp. Colore	Regola la temperatura dei colori. A temperature colore elevate lo schermo appare più freddo; a temperature colore basse lo schermo appare più caldo.
Gamma	Ha effetto sulla rappresentazione dei scenari scuri. Con un valore di gamma elevato, gli scenari scuri appaiono più luminosi.

Avanzate







- Gestione colore ind.: regola i colori rosso, verde, blu, ciano, giallo e magenta.
- - Tonalità ind.: consente di cambiare la tonalità del colore selezionato.
- - Saturazione ind.: consente di regolare l'immagine del video da bianco e nero a colori completamente saturati.
- - Guadagno ind.: consente di regolare il livello del contrasto.
- Super risoluzione: è una tecnologia di super risoluzione che migliora radicalmente i contenuti Full HD in termini di colori, contrasto e trama. Inoltre, la tecnologia di miglioramento dei dettagli rifinisce i dettagli della superficie per immagini quasi reali che emergono dallo schermo. Gli utenti possono regolare i livelli di nitidezza e miglioramento dei dettagli per una visione ottimale.
- Brilliant Color: consente di produrre uno spettro di colori su schermo più ampio fornendo una migliore saturazione del colore per immagini più luminose e reali. Questa funzione è "Attiva" per impostazione predefinita.
- Picco bianco: consente di portare il livello di luminosità del bianco vicino al 100%. (Solo origini video)
- Modalità film: consente di impostare l'immagine ottimizzata sulla modalità Film reale a 24 fotogrammi per una cadenza più realistica della riproduzione del film durante le sequenze di animazione.
- ISF: Questo menu è protetto da password ed è accessibile solo a calibratori autorizzati. ISF (Imaging Science Foundation) ha sviluppato con attenzione degli standard riconosciuti a livello di settore per le prestazioni video ottimali e ha implementato un programma di addestramento per tecnici e installatori per scoprire come usare tali standard per ottenere la migliore qualità possibile dell'immagine con dispositivi di visualizzazione certificati ISF. Di conseguenza, si consiglia di lasciare l'impostazione e la calibrazione a un tecnico di installazione certificato ISF. Per ulteriori informazioni, andare su www.imagingscience.com o contattare il rivenditore o fornitore dove è stato acquistato il proiettore.



Rinom	Disponibile quando è selezionato Utente 1/Utente 2/Utente 3 nel menu Modalità video. È possibile cambiare Utente 1/Utente 2/Utente 3 al nome modalità preferito utilizzando lettere inglesi.
--------------	--



Nota: le funzioni "Saturazione" e "Tinta" non sono supportate in modalità computer.

Immagine

Modalità proiezione	<ul style="list-style-type: none"> •  Anteriore: l'impostazione predefinita di fabbrica. •  Posteriore: inverte l'immagine in modo da poter eseguire la proiezione da dietro uno schermo traslucido.
Posizione proiezione	<ul style="list-style-type: none"> •  Auto: regola automaticamente la posizione di proiezione dell'immagine. •  Scrivania •  Soffitto: capovolge l'immagine per la proiezione con montaggio a soffitto.
Rapporto proporzioni	<p>Usare questa funzione per scegliere il rapporto proporzioni desiderato.</p> <ul style="list-style-type: none"> • Auto: conserva l'immagine nel formato altezza-larghezza originale e ingrandisce l'immagine per adattarla ai pixel orizzontali o verticali nativi. • Pieno (per i modelli WXGA/1080p): l'immagine sarà visualizzata facendo l'uso completo dei pixel orizzontali e verticali. • 4:3: l'immagine sarà ridotta per adattarsi allo schermo e visualizzata utilizzando il formato 4:3. • 16:9: l'immagine sarà ridotta per adattarsi allo schermo e visualizzata utilizzando il formato 16:9. • L.Box (per i modelli WXGA/1080p): mantiene il rapporto proporzioni originale del segnale ed ingrandisce di 1.333 volte.
Messa a fuoco dell'obiettivo	<p>Premere ◀ ▶ per regolare la messa a fuoco del proiettore.</p>
Trapezio O/V	<p>Correzione V Regola manualmente la distorsione dell'immagine provocata dalla proiezione inclinata (±5 gradi).</p>  <p>Correzione O Regola manualmente la distorsione dell'immagine provocata dalla proiezione inclinata (±5 gradi).</p> 

Rotazione	<p>Ruota l'immagine proiettata.</p> <ul style="list-style-type: none"> • Premere ◀ per ruotare l'immagine in senso antiorario. • Premere ▶ per ruotare l'immagine in senso orario.
Correzione 4 angoli	<p>Regola manualmente la forma e la dimensione di un'immagine con forma rettangolare con tutti i lati diseguali. Premere ripetutamente "MODE" per selezionare l'angolo da regolare. Premere i quattro tasti di selezione direzionale per regolare la forma dell'immagine.</p>  <p> -----</p> <p>Regolare la Correzione 4 angoli per ciascun Rapporto proporzioni, in memoria possono essere salvate solamente 4 serie di impostazioni.</p>
Zoom ind digitale	<p>Imposta la dimensione predefinita dell'immagine proiettata. È possibile eseguire ulteriormente lo zoom avanti o indietro dell'immagine premendo ◀ ▶ . Utilizzando insieme le funzioni Zoom ind digitale e Spost immagine è possibile adattare l'immagine proiettata a schermo intero senza regolare le impostazioni di montaggio a soffitto esistenti.</p>
Spost immagine	<p>Sposta l'immagine proiettata premendo ⬆️⬇️⬇️⬆️ . Quando la Risoluzione nativa è WUXGA, questa funzione è disponibile solo quando l'impostazione Zoom ind digitale (Install) è inferiore a 1.0.</p>
Nitidezza	<p>Regola la nitidezza dell'immagine.</p> <ul style="list-style-type: none"> • Premere ◀ per ridurre la nitidezza. • Premere ▶ per aumentare la nitidezza.



Portata colore HDMI	<p>Regola l'intervallo colori dei dati immagine HDMI per evitare errori nella visualizzazione dei colori.</p> <ul style="list-style-type: none"> • Auto: regola automaticamente l'intervallo di colori in base alle informazioni dal lettore. • Portata lim.: elabora l'immagine in ingresso in base ai dati dell'intervallo colori limitato. • Portata com.: elabora l'immagine in ingresso in base ai dati dell'intervallo colori completo.
Info analisi HDMI	<p>Regola il rapporto di overscan dell'immagine HDMI sullo schermo.</p> <ul style="list-style-type: none"> • Auto: regola automaticamente il rapporto di overscan in base alle informazioni dal lettore. • Underscan: non esegui mai l'overscan sull'immagine HDMI. • Overscan: esegue sempre l'overscan sull'immagine HDMI.
Silenzioso	<p>Quando la funzione è attiva:</p> <ul style="list-style-type: none"> • Saranno ridotti i disturbi acustici. • La risoluzione dello schermo sarà impostata su 1920 x 1080.



Nota: "Portata colore HDMI" e "Info analisi HDMI" sono disponibili solo quando il segnale di ingresso è HDMI.

Impostazione

<p>HDR</p>	<ul style="list-style-type: none"> • HDR: il proiettore supporta sorgenti di immagine HDR. Può rilevare automaticamente la gamma dinamica della sorgente e ottimizza le impostazioni per riprodurre i contenuti in una vasta gamma di condizioni di illuminazione. Se la sorgente di ingresso non è definita nella gamma dinamica, può essere selezionato manualmente SDR. • EOTF: questa funzione aiuta a fornire una migliore qualità dell'immagine, le opzioni sono: basso, medio, alto.
<p>Schermata iniziale</p>	<p>Usare questa funzione per scegliere la schermata iniziale desiderata. Quando viene cambiata l'impostazione, questa sarà applicata una volta usciti dal menu OSD.</p> <ul style="list-style-type: none"> • Acer: la schermata di avvio predefinita del proiettore Acer. • Utente: Usare l'immagine trasferita al proiettore. Vedere "Acer Splash Downloader" per informazioni su come trasferire l'immagine.
<p>Warping</p>	<p> -----</p> <p>Nota: alcune delle seguenti impostazioni dell'OSD potrebbero non essere disponibili. Consultare l'OSD del proiettore.</p> <p>La funzione consente di configurare la distorsione geometrica delle immagini del proiettore quando le immagini sono proiettate sugli schermi con superficie non uniforme come cilindri, forme sferiche, ecc.</p> <p>Abilita Le funzioni di correzione della distorsione e degli angoli non saranno disponibili con il Warping attivo.</p> <p>Controllo canale Consente di selezionare il metodo di controllo preferito per la regolazione warping.</p> <p>Correzione warping Questa funzione è disponibile quando viene selezionato Attiva nel menu Warping > Abilita e l'OSD è selezionato nel menu Warping > Controllo canale.</p>
<p>Sel. sorgente</p>	<ul style="list-style-type: none"> • Manuale: Durante il cambio di segnale in ingresso, è necessario premere "SOURCE" sul pannello di controllo o sul telecomando o direttamente il tasto sorgente sul telecomando. • Auto: il proiettore rileva automaticamente la sorgente.

Schermo automatico	L'impostazione predefinita è "Attiva". Il movimento su/giù dello schermo elettronico si riferisce all'accensione/spengimento del proiettore.
USB 5V (Standby)	<p>Selezionare "Attiva" per attivare la funzione. Le porte MHL e la porta di uscita CC 5V/porta USB A (se disponibile) sul proiettore possono emettere un'alimentazione da 5V quando il proiettore è acceso in modalità standby.</p> <p></p> <p>Solo le porte MHL forniscono uscita di alimentazione quando sia le porte MHL che la porta USB A sono collegate.</p>
HDMI CEC	<p>Selezionando "Attiva" è possibile sincronizzazione le operazioni Accensione/spengimento tra il proiettore e il dispositivo CEC compatibile collegato alla porta HDMI del proiettore.</p> <p></p> <p>Questa funzione è disponibile solo per la porta HDMI.</p>
Ritardo in ingresso basso	<p>Questa funzione si adatta in particolare per l'ambiente di gioco. Riduce la latenza dall'ingresso all'uscita e aiuta a creare un'esperienza completa.</p> <p></p> <p>Questa funzione è disponibile solo per alcuni tempi di ingresso. Una volta attivata, l'esecuzione di Correz trapez auto o la regolazione delle seguenti impostazioni disattiverà la funzione: Rapporto proporzioni, Correzione, Posizione O., Posizione V., Frequenza, Info analisi HDMI, Zoom digitale. Quando la Modalità video è su Gioco scuro o Gioco chiaro, questa funzione viene attivata automaticamente.</p>
LAN	<p>LAN (Standby) L'impostazione predefinita è "Disattiva". Scegliere "Attiva" per abilitare la connessione LAN.</p> <p>LAN IP/Mask Identifica l'indirizzo IP o la maschera.</p> <p>Indirizzo MAC Identifica l'indirizzo MAC.</p> <p>DHCP Selezionare "Attiva" quando ci si trova in un ambiente DHCP per ottenere automaticamente l'indirizzo IP. Selezionare "Disattiva" per assegnare manualmente la configurazione di Indirizzo IP, Subnet Mask, Gateway e DNS.</p> <p>Ripristino LAN Premere "ENTER" dopo aver scelto "Sì" per riportare tutti gli elementi nella pagina Impostazione LAN alle impostazioni predefinite.</p>

Ripristino

Premere "ENTER" dopo avere scelto "Sì" per riportare i parametri dello schermo in tutti i menu alle impostazioni predefinite.

**Usò di un browser web per controllare il proiettore**

1. Assicurarsi che il PC e il proiettore siano collegati alla stessa LAN.
2. Aprire il browser web sul PC e digitare il LAN IP del proiettore. (Vedere **LAN IP** nel menu **Impostazione > LAN > LAN IP/Mask.**)
3. Impostare una password. La password deve essere almeno di 8 caratteri di lunghezza e mischiare i seguenti 3 tipi di lettere: lettere maiuscole, lettere minuscole e numeri. Inserire di nuovo la password e confermare.
4. Viene visualizzata la pagina della rete remota da dove è possibile controllare il proiettore. In caso contrario, eseguire il **Ripristino LAN** nel menu **Impostazione > LAN** del menu OSD del proiettore e riprovare.

Nota 1: Una descrizione della pagina Operazioni remote di rete.

Fare clic sul segnale voluto per cambiare origine dell'ingresso.



Fare riferimento alla Nota 2 e alla Nota 3.

Questi tasti funzionano come quelli dei menu OSD, del pannello di controllo del proiettore o del telecomando.

Nota 2: Una descrizione della pagina Strumenti.

Si possono inserire le informazioni del proiettore.

DHCP può essere disattivato e configurate manualmente queste impostazioni.

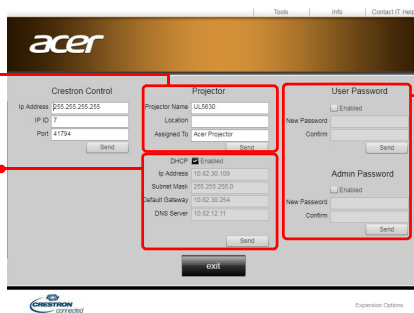

Si può impostare la password utente/ amministratore per impedire usi non autorizzati della pagina Operazioni remote di rete/Strumenti.

Nota 3: La pagina Info mostra le informazioni e lo stato del proiettore.

Da qui è possibile ottenere l'indirizzo Mac.



Il proiettore può essere controllato utilizzando un PC (laptop) o un altro dispositivo esterno mediante la porta LAN / RJ45 e compatibile con Crestron / AMX (Device Discovery) / PJLink.

- Crestron è un marchio registrato di Crestron Electronics, Inc. negli Stati Uniti.
- AMX è un marchio registrato di AMX LLC negli Stati Uniti.
- PJLink ha richiesto la registrazione di marchio e logo in Giappone, Stati Uniti e altri Paesi JBMIA.

Il proiettore è supportato da comandi specifici del controller Crestron Electronics e altri software, ad esempio RoomView®.

Per ulteriori informazioni, visitare <http://www.crestron.com/>

Il proiettore è supportato da AMX (Device Discovery).

Per ulteriori informazioni, visitare <http://www.amx.com/>

Il proiettore supporta diversi comandi di PJLink Class1 (Versione 1.00).

Per ulteriori informazioni, visitare <http://pjlink.jbmia.or.jp/english/>

Gestione

Modalità ECO	Scegliere "ECO" per ridurre la luminosità della lampada del proiettore, ridurre il consumo energetico, i rumori e prolungare la durata della lampada. Scegliere "Utente" per regolare la potenza della sorgente luminosa. Scegliere "Disattiva" per tornare alla modalità normale.
Potenza sorgente luminosa	Questa funzione è disponibile solo quando viene selezionato "Personalizzato" nel menu della modalità ECO. È possibile regolare la potenza della sorgente luminosa per estendere la vita della sorgente e ridurre il rumore della ventola.
Altezza elevata	Scegliere "Attiva" per attivare la modalità Altezza elevata. Con questa funzione attiva, le ventole del proiettore funzionano a piena velocità per abbassare la temperatura del proiettore.
Spegnim automatico (min)	Il proiettore si spegne automaticamente quando non viene rilevato alcun segnale in ingresso dopo un periodo di tempo definito.
T. vis. menu (s.)	<ul style="list-style-type: none"> • 5/15/30: consente di scegliere per quanto tempo il menu OSD rimane attivo dopo la pressione dell'ultimo tasto. • Manuale: il menu OSD resta attivo. Il solo modo per aprire o chiudere il menu OSD è premendo "BACK".
Accensione automatica	Alimentazione CA Selezionare "Attiva" per attivare la funzione. Il proiettore si accende automaticamente quando viene alimentato tramite il cavo di alimentazione.
	Accensione HDMI Selezionare "Attiva" per attivare la funzione. Il proiettore si accende automaticamente quando viene alimentato mediante il cavo di alimentazione e quando viene fornito il segnale HDMI mediante un cavo HDMI.

Bl. pan. cont	<ul style="list-style-type: none"> • Disattiva: consente il funzionamento normale di tutti i tasti del pannello di controllo. • Bl. par.: disattiva il tasto d'alimentazione sul pannello di controllo quando il proiettore è in modalità standby per evitare l'accensione accidentale. Per accendere il proiettore, tenere premuto il tasto d'alimentazione per 3 secondi. • Bl. compl: disattiva tutti i tasti sul pannello di controllo. Se il proiettore viene spento senza disattivare la funzione Bl. compl, il proiettore resta in stato bloccato la volta successiva che viene acceso. Per disattivare la funzione Bl. compl, tenere premuto "POWER" sul pannello di controllo per 7 secondi, il Bl. pan. cont viene impostato su "Disattiva". Quando il proiettore è in modalità standby, tenere premuto "POWER" sul pannello di controllo per 7 secondi per accendere il proiettore, il Bl. pan. cont viene impostato su "Disattiva".
Informazioni	Visualizza lo stato corrente del proiettore.

Audio

Volume	<ul style="list-style-type: none"> • Premere ◀ per ridurre il volume. • Premere ▶ per aumentare il volume.
Mute	<ul style="list-style-type: none"> • Scegliere "Attiva" per attivare la disattivazione dell'audio. • Scegliere "Disattiva" per disattivare la disattivazione dell'audio.
Volume acceso/spento	Selezionare questa funzione per regolare il volume di notifica quando si accende/spigne il proiettore.
SPDIF	L'impostazione predefinita è "Disattiva". Quando questa funzione è attiva, il connettore di uscita audio e gli altoparlanti interni verranno spenti.
Modalità audio	<p>Modalità Sono disponibili diverse modalità audio preimpostate ottimizzate per diverse categorie audio.</p> <p>Alti Regola il livello degli alti.</p> <p>Bassi Regola il livello dei bassi.</p>

3D

3D	<p>Selezionare "Attiva" per attivare la funzione 3D supportata dalla tecnologia DLP 3D.</p> <ul style="list-style-type: none"> • Attiva: selezionare questo elemento durante l'uso di occhiali DLP 3D, una scheda grafica quad buffer (NVIDIA/ATI...) e il formato file HQFS o DVD con il lettore software corrispondente. • Disattiva: disattiva la modalità 3D.
Formato 3D	Se il contenuto 3D non è visualizzato correttamente, è possibile selezionare un formato 3D che si adatti al contenuti 3D visualizzato e ottenere risultati migliori.
24P 3D	Scegliere 96Hz o 144Hz per 24p 3D.
Inversione L/R 3D	Se viene visualizzata un'immagine separata o sovrapposta quando vengono indossati gli occhiali DLP 3D, potrebbe essere necessario eseguire "Inverti" per ottenere una migliore corrispondenza nella sequenza di immagini sinistra/destra e visualizzare un'immagine corretta (per DLP 3D).
Messaggio d'avvio 3D	<p>Scegliere "Attiva" per visualizzare il messaggio di avviso 3D.</p> <div data-bbox="364 703 918 852" style="background-color: black; color: white; padding: 5px;"> <p>Nota: visualizzazione 3D attivata.</p> <ol style="list-style-type: none"> 1. Verificare di avere il segnale e gli occhiali 3D corretti. 2. Ricordarsi di disattivare la funzione 3D se non si vogliono vedere le immagini 3D. 3. Se la visualizzazione 3D non è corretta, provare ad attivare 3D Sync Invert. 4. Le opzioni della modalità di visualizzazione vengono disattivate nella modalità 3D. </div>



Nota: per intervalli temporali supportati per il segnale 3D. Si prega di trovare il documento di supporto 3D.

È necessario correggere le impostazioni nel programma applicazione 3D della scheda grafica per correggere la visualizzazione 3D.

Nota: "Inversione L/R 3D" e "Formato 3D" sono disponibili quando è attivo il "3D".

Lingua

Lingua	Imposta una lingua per i menu OSD. Usare ▲ ▼ per selezionare la lingua preferita.
--------	---

Acer Splash Downloader

Introduzione

Acer Splash Downloader consente di caricare l'immagine desiderata sul proiettore Acer. È possibile selezionare l'immagine come schermata di avvio mediante il menu OSD del proiettore.

Requisiti di sistema

Dimensione immagine massima	6 Mbyte
Risoluzione immagine massima	1920 x 1200 Consigliata: Risoluzione nativa
Risoluzione immagine minima	800 x 600
Bit colore massimi	24 bit
Formato immagine	BMP, JPG, PNG
Sistema operativo supportato	Windows 7, 8, 8.1, 10 (32 / 64 Bit)

Uso di Acer Splash Downloader

1. Accesso alla modalità download

Tenere premuti contemporaneamente i pulsanti POWER e MENU sul telecomando mentre si collega il cavo di alimentazione fino a quando l'indicatore LED diventa rosso.

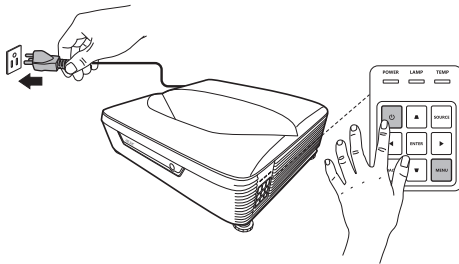

2. Collegamento del computer al proiettore

Usare un cavo USB per collegare il computer e il proiettore.

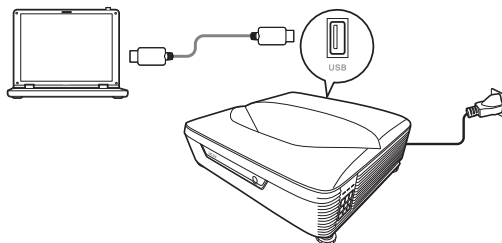

3. Esecuzione dello strumento Acer Splash Downloader sul computer

Se il proiettore non è collegato correttamente al computer, sarà visualizzato il seguente messaggio.

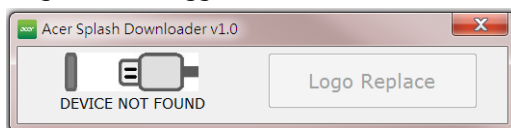

Se il proiettore è collegato correttamente al computer, sarà visualizzato il seguente messaggio. Premere "Logo Replace" (Sostituzione logo) per continuare.

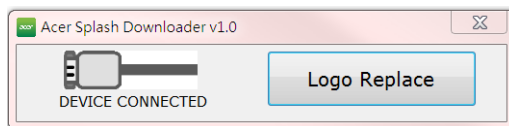

4. Caricamento dell'immagine

Per prima cosa, selezionare la risoluzione nativa del proiettore regolando "PJ Native Resolution" (PJ Risoluzione nativa) e decidere se visualizzare l'immagine a schermo intero o nel suo formato originale.

Premere "LoadImage" e scegliere l'immagine dal computer.

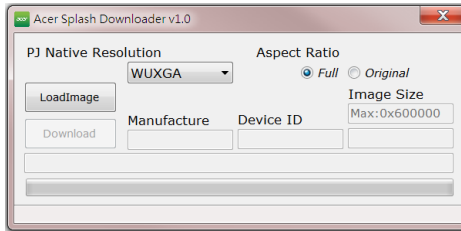

Se l'immagine viene caricata, lo stato dello strumento sarà "Load Image successfully" (Immagine caricata).

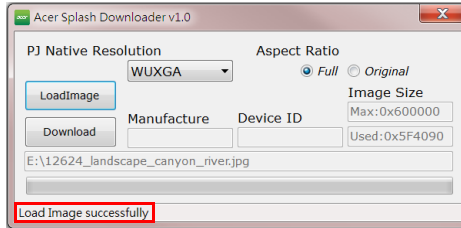

"Setting changed!! Please load image again." (Impostazione cambiata!! Caricare nuovamente l'immagine.) sarà visualizzato nello stato dello strumento quando viene regolata la PJ Risoluzione nativa proiettore e il formato dopo aver caricato l'immagine.

"Image size is over defined range" (Dimensione immagine oltre l'intervallo definito) sarà visualizzato nello stato dello strumento quando l'immagine è troppo grande, mentre "Load Image fail" (Immagine non caricata) sarà visualizzato quando il formato dell'immagine non è supportato.

5. Download dell'immagine sul proiettore

Premere "Download" per avviare il download dell'immagine sul proiettore.

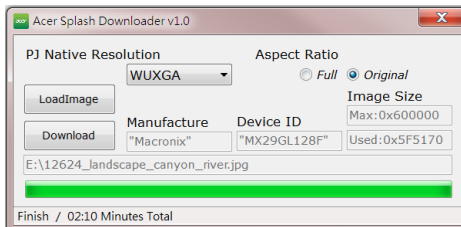



Nota: se viene visualizzato "Unknown" (Sconosciuto) nel campo Costruttore o ID dispositivo, il proiettore non è in uno stato adeguato per il download. Tornare al punto 1 e riprovare.

Una volta scaricata l'immagine, il proiettore si spegne automaticamente (entra in modalità standby) e la funzione Schermata iniziale nel menu OSD viene impostata su "Utente".

Appendici

Risoluzione dei problemi

Se si riscontrano problemi con il proiettore Acer, fare riferimento alla seguente guida alla risoluzione dei problemi. Se il problema persiste, mettersi in contatto con il rivenditore locale oppure con il Centro assistenza.

Problemi d'immagine e loro soluzioni

#	Problema	Soluzione
1	Sullo schermo non appare alcuna immagine	<ul style="list-style-type: none"> • Accertarsi che tutti i cavi siano collegati correttamente come descritto nella sezione "Preparazione". • Assicurarsi che i pin dei connettori non siano piegati o rotti. • Assicurarsi che il proiettore sia acceso.
2	L'immagine è visualizzata parzialmente, in modo scorretto oppure scorre (per PC)	<ul style="list-style-type: none"> • Per le immagini visualizzate in modo scorretto: <ul style="list-style-type: none"> • Aprire "Risorse del computer > Pannello di controllo" e fare doppio clic sull'icona "Schermo". • Selezionare la scheda "Impostazioni". • Verificare che l'impostazione della risoluzione dello schermo sia inferiore o uguale a 1600 x 1200, 1920 x 1080. • Fare clic sul pulsante "Proprietà avanzate". • Se il problema persiste, cambiare il monitor che si sta usando ed attenersi alle fasi che seguono: <ul style="list-style-type: none"> • Verificare che l'impostazione della risoluzione sia inferiore o uguale a 1600 x 1200, 1920 x 1080. • Selezionare il pulsante "Cambia" nella scheda "Monitor". • Poi selezionare "Mostra tutti i dispositivi > Schermi standard" nella casella "SP" e scegliere la modalità di risoluzione necessaria nella casella "Modello". • Verificare che l'impostazione della risoluzione del monitor sia inferiore o uguale a 1600 x 1200, 1920 x 1080.

3	L'immagine è visualizzata parzialmente, in modo scorretto oppure scorre (Per portatili)	<ul style="list-style-type: none"> • Per le immagini visualizzate in modo scorretto: <ul style="list-style-type: none"> • Attenersi alle fasi del punto 2 (di cui sopra) per regolare la risoluzione del computer. • Premere per cambiare le impostazioni d'output. Esempio: [Fn]+[F4], Compaq [Fn]+[F4], Dell [Fn]+[F8], Gateway [Fn]+[F4], IBM [Fn]+[F7], HP [Fn]+[F4], NEC [Fn]+[F3], Toshiba [Fn]+[F5] • Se si riscontrano difficoltà mentre si cambiano le risoluzioni, oppure se il monitor si blocca, riavviare tutte le attrezzature ed il proiettore.
4	Lo schermo del computer portatile non visualizza la presentazione.	<ul style="list-style-type: none"> • Se si usa un portatile con sistema operativo Microsoft® Windows®. Alcuni Notebook possono disattivare il proprio schermo quando è in uso una seconda periferica di visualizzazione. Ciascun portatile ha un modo diverso per riattivare lo schermo. Fare riferimento alla documentazione del proprio computer per ottenere informazioni dettagliate. • Se si usa un portatile con sistema operativo Apple® Mac®: In System Preferences aprire Display e selezionare Video Mirroring "On".
5	L'immagine è instabile o sfuocata.	<ul style="list-style-type: none"> • Modificare le impostazioni di profondità del colore del computer.
6	L'immagine ha delle barre verticali	<ul style="list-style-type: none"> • Controllare e riconfigurare le modalità di visualizzazione della scheda video per assicurarsi che sia compatibile col proiettore.
7	L'immagine è sfuocata	<ul style="list-style-type: none"> • Regolare le impostazioni di messa a fuoco. • Assicurarsi che lo schermo si trovi alla distanza richiesta. (Fare riferimento alla sezione "Distanza di proiezione con messa a fuoco nitida" per altre informazioni.) Fare riferimento alla sezione "Come ottenere le dimensioni preferite per l'immagine regolando la distanza e lo zoom" per altre informazioni.
8	L'immagine è allungata quando si visualizza un titolo DVD "Widescreen"	<p>Quando si eseguire un DVD codificato con rapporto proporzioni anamorfico o 16:9, potrebbe essere necessario regolare le seguenti impostazioni:</p> <ul style="list-style-type: none"> • Se si eseguono DVD di formato 4:3, impostare il formato su 4:3 nel menu OSD del proiettore. • Se l'immagine è sempre allungata, sarà anche necessario regolare il rapporto proporzioni. Impostare il formato di visualizzazione del lettore DVD sul rapporto proporzioni 16:9 (widescreen).

9	L'immagine è troppo grande o troppo piccola	<ul style="list-style-type: none"> Regolare la leva dello zoom in alto sul proiettore. Avvicinare o allontanare il proiettore dallo schermo. Premere il tasto "MENU" del telecomando o del pannello di controllo. Andare su "Immagine" > "Rapporto proporzioni" e provare impostazioni diverse.
10	L'immagine ha i lati inclinati	<ul style="list-style-type: none"> Se possibile, ricollocare il proiettore così che si trovi al centro dello schermo e sotto la parte inferiore dello schermo. Premere i tasti di correzione sul pannello di controllo o sul telecomando finché l'immagine non appare a filo. Per aprire il menu a video premere il tasto "MENU" del telecomando o del pannello di controllo. Andare su "Immagine" > "Trapezio O/V" o "Immagine" > "Correzione 4 angoli" per eseguire le regolazioni.
11	L'immagine è invertita	<ul style="list-style-type: none"> Selezionare "Immagine" > "Modalità proiezione", "Immagine" > "Posizione proiezione" nel menu OSD e regolare la direzione di proiezione.

Problemi del lettore

#	Condizione	Soluzione
1	Il proiettore non risponde ad alcun comando	<ul style="list-style-type: none"> Se possibile, spegnere il proiettore e scollegare il cavo d'alimentazione, attendere almeno 30 secondi prima di ricollegare l'alimentazione. Assicurarsi che la funzione di blocco del pannello di controllo sia disattiva.
2	La lampada si brucia o emette il rumore di uno scoppio	Quando la lampada raggiunge il termine della sua durata utile, si brucerà e potrebbe emettere il rumore di un forte scoppio. In questo caso, il proiettore non si riaccenderà finché non è stata sostituita la lampada. Per sostituire la lampada, contattare il rivenditore locale e il centro assistenza Acer.

Messaggi OSD

#	Condizione	Promemoria
1	Messaggio	<p>Guasto ventolina – La ventolina di sistema non funziona.</p> <p>Guasto ventolina. Il laser sarà spento automaticamente.</p> <p>Surriscaldamento proiettore – Il proiettore ha ecceduto la temperatura operativa raccomandata e deve essergli consentito di raffreddarsi prima di poterlo usare di nuovo.</p> <p>Surriscaldamento proiettore. Il laser sarà spento automaticamente.</p>

Elenco di definizione dei LED e degli allarmi

Messaggi dei LED

Messaggio	LED Power (Alimentazione)		LED LAMP (Lampada)	LED TEMP (Temperatura)
	Rosso	Blu	Rosso	Rosso
Standby (il cavo d'alimentazione è collegato)	V	--	--	--
Tasto d'accensione	--	V	--	--
Tentativo lampada	--	Lampeggiante rapidamente	--	--
Spegnimento (stato di raffreddamento)	Lampeggiante rapidamente	--	--	--
Spegnimento (raffreddamento completato)	V	--	--	--
Download firmware	V	--	V	V
Acer splash download	V	--	V	V
Errore (guasto termico)	--	V	--	V
Errore (guasto blocco ventolina)	--	V	--	Lampeggiante rapidamente
Errore (rottura lampada)	--	V	V	--
Errore (guasto ruota colore)	--	V	Lampeggiante rapidamente	--

Installazione su soffitto

Se si desidera utilizzare un kit prodotto da terzi, assicurarsi che le viti impiegate per fissare il proiettore siano conformi ai seguenti requisiti:

- Tipo di vite: M4 x 10L

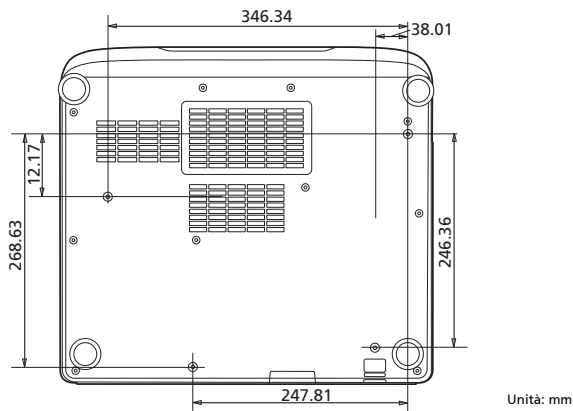

Nota: Si prega di notare che i danni provocati da una installazione scorretta annulleranno la garanzia.



Attenzione:

- Se viene acquistato un supporto da soffitto di un'altra società, accertarsi di usare viti della dimensione corretta. La dimensione delle viti varierà in base allo spessore della piastra di montaggio.
- Accertarsi di mantenere almeno uno spazio di 10 cm tra il soffitto e la parte inferiore del proiettore.
- Evitare di installare il proiettore accanto a una fonte di calore.

Specifiche

Le specifiche sono soggette a cambiamenti senza preavviso. Per le specifiche finali, consultare la documentazione marketing di Acer.

Sistema di proiezione	DLP™
Compatibilità computer	Fare riferimento alla sezione "Modalità compatibili" per altre informazioni.
Compatibilità video	NTSC/NTSC4.43/PAL (M/N)/ SECAM/ PAL60/ NTSC (480i)/ 480p/ PAL (576i)/ 576p, HDTV (720p/1080i/1080p)
Colori visualizzabili	1,07 miliardi di colori
Zoom digitale	0,8 – 2 X
Peso	Circa 7,8 kg (17,2 libbre)
Dimensioni (larghezza x profondità x altezza)	429 x 389 x 143 mm (16,9" x 15,3" x 5,6") 429 x 389 x 158 mm (16,9" x 15,3" x 6,2") (con rotelle di regolazione dell'inclinazione)
Alimentazione elettrica	Ingresso CA universale, 100 - 240 V, frequenza ingresso 50/60 Hz
Temperatura operativa	Da 0°C a 40°C / da 32°F a 104°F
Contenuti della confezione standard	<ul style="list-style-type: none"> • Cavo di alimentazione CA x 1 • Telecomando x 1 • Batteria x 2 (per il telecomando) • Guida rapida x 1
Accessorio (opzionale)	<ul style="list-style-type: none"> • Guida all'uso (CD-ROM) x 1 • Cavo VGA x 1 • Cavo HDMI x 1 • Scheda sicurezza x 1 • Custodia x 1 • Kit chiave WirelessHD (MWIHD1) x 1 • Chiave wireless (UWA5) x 1

L811/EL8630Ua/HL-4K30Ua/GL825Ua/VL-730Ua/L812/EL8632Ua/ HL-4K32Ua/GL827Ua/VL-732Ua/L811+

Risoluzione	Originale: 3840 x 2160 Massima: UHD (3840 x 2160)
Rapporto proporzioni	Auto, 4:3, 16:9, Pieno, L.Box
Obiettivo di proiezione	F = 2, f = 24,85 mm, 1:1,0, messa a fuoco motorizzata
Dimensioni schermata di proiezione (diagonale)	70" – 120" (1,78 m – 3,05 m)
Distanza di proiezione con messa a fuoco nitida	0,059 m – 0,312 m (2,32" – 12,28")
Rapporto proiezione	0,252 (100" a 0,211 m)
Frequenza scansione orizzontale	15 – 100 KHz
Frequenza d'aggiornamento verticale	24 – 120 Hz
Correzione	+/-5 Gradi (Verticale/Orizzontale), Manuale
Audio	2 altoparlante da 10 W
Consumo energetico	Modalità standard: 370 W a 100 VCA Modalità ECO: 220 W a 100 VCA Modalità standby: < 0,5 W

Connettori I/O	L811/EL8630Ua/HL-4K30Ua/GL825Ua/VL-730Ua/L812/ EL8632Ua/HL-4K32Ua/GL827Ua/VL-732Ua/L811+
Presa alimentazione	V
USB	V
LAN	V
USB Type C	V
HDMI 1	V
HDMI 2	V
USB (di servizio)	V
DC 12V OUT	V
S/PDIF	V
RS232	V
AUDIO OUT	V
WIRELESS DONGLE	V

* Il design e le specifiche sono soggette a cambiamenti senza preavviso.

Modalità compatibili

1 HDMI - Segnale PC

Modalità	Risoluzione	Frequenza verticale [Hz]	Frequenza orizzontale [KHz]
VGA_60	640 x 480	59,94	31,469
VGA_72		72,809	37,861
VGA_75		75	37,5
VGA_85		85,008	43,269
SVGA_56	800 x 600	56,25	35,156
SVGA_60		60,317	37,879
SVGA_72		72,188	48,077
SVGA_75		75	46,875
SVGA_85		85,061	53,674
SVGA_120		119,854	77,425
XGA_60	1024 x 768	60,004	48,363
XGA_70		70,069	56,476
XGA_75		75,029	60,023
XGA_85		84,997	98,667
XGA_120		119,804	98,958
SXGA_75	1152 x 864	75	67,5
SXGA_85		84,99	77,094
1280 x 720_60	1280 x 720	60	45
1280 x 720_120		120	90
WXGA_60	1280 x 768	59,87	47,776
WXGA_75		74,893	60,289
WXGA_85		84,837	68,633
WXGA_60	1280 x 800	59,81	49,702
WXGA_120		119,909	101,563
SXGA_60	1280 x 1024	60,02	63,981
SXGA_72		72	76,97
SXGA_75		75,025	79,976
SXGA_85		85,024	91,146
QuadVGA_60		1280 x 960	60
QuadVGA_75	75		75
1366 x 768_60	1366 x 768	59,79	47,712
WXGA+_60	1440 x 900	59,887	55,935

SXGA+_60	1400 x 1050	59,978	65,317
UXGA	1600 x 1200	60	75
1680 x 1050_60	1680 x 1050	59,954	65,29
1920 x 1080_RB	1920 x 1080	60	66,587
1920 x 1080_60		60	67,5
1920 x 1200 (Reduce blanking)	1920 x 1200	59,95	74,038
MAC13	640 x 480 a 67 Hz	66,667	35
MAC19	1024 x 768 a 75 Hz	75,02	60,241
MAC21	1152 x 870 a 75 Hz	75,06	68,68
1920 x 1080_120	1920 x 1080 a 120 Hz	120	135
1920 x 1080_240	1920 x 1080 a 240 Hz	239,76	291,309
1920 x 1440	1920 x 1440	60	90
2048 x 1152	2048 x 1152-RB	60	72
2048 x 1536	2048 x 1536-RB	60	94,769
3840 x 2160_24	3840 x 2160	24	54
3840 x 2160_25		25	56,25
3840 x 2160_30		30	67,5
3840 x 2160_50		50	112,5
3840 x 2160_60		60	135

2 HDMI – Segnale video

Modalità	Risoluzione	Frequenza verticale [Hz]	Frequenza orizzontale [KHz]
480i	720 x 480 (1440 x 480)	60	15,73
480p	720 x 480	60	31,47
576i	720 x 576 (1440 x 576)	50	15,63
576p	720 x 576	50	31,25
720p/50p	1280 x 720	50	37,5
720p/60p	1280 x 720	60	45
1080/50i	1920 x 1080	50	28,13
1080/60i	1920 x 1080	60	33,75
1080/23,98P	1920 x 1080	23,98	26,97
1080/24P	1920 x 1080	24	27
1080/30P	1920 x 1080	33,75	30
1080/50P	1920 x 1080	50	56,26

1080/60P	1920 x 1080	60	67,5
2160/24P	3840 x 2160	24	54
2160/25P	3840 x 2160	25	56,25
2160/30P	3840 x 2160	30	67,5
2160/50P	3840 x 2160	50	112,5
2160/60P	3840 x 2160	60	135

Normative ed avvisi sulla sicurezza

AVVISO FCC

Questo dispositivo è stato controllato ed è stato trovato a norma con i limiti di un apparecchio digitale di Classe B, in conformità alla parte 15 delle Normative FCC. Questi limiti sono designati a fornire una protezione ragionevole da interferenze dannose in una installazione residenziale. Questa apparecchiatura genera, impiega e può emettere energia di frequenza radio e, se non è installata ed usata in accordo alle istruzioni date, può provocare interferenze dannose alle comunicazioni radio.

Tuttavia, non esiste la certezza che si possano avere interferenze nel caso di installazioni specifiche. Qualora questa attrezzatura provoca interferenze dannose alla ricezione di segnali radio o televisivi, cosa che può essere determinata spegnendo ed accendendo l'apparecchiatura, si raccomanda di cercare di correggere il problema ricorrendo ad una delle seguenti misure:

- Riorientare o riposizionare l'antenna di ricezione.
- Aumentare la distanza tra l'attrezzatura ed il ricevitore.
- Collegare l'attrezzatura ad una presa di corrente su di un circuito diverso da quello a cui è collegata l'antenna.
- Consultare il rivenditore o un tecnico specializzato radio / TV per aiuto.

Avviso: Cavi schermati

Tutti i collegamenti ad alti dispositivi di computazione devono essere eseguiti usando cavi schermati per mantenere la conformità con le normative FCC.

Avviso: Periferiche

A questa attrezzatura possono essere collegate solo periferiche (dispositivi d'input/output, terminali, stampanti, eccetera) di cui è certificata la conformità ai limiti della Classe B. L'uso con periferiche non omologate può provocare interferenze alla ricezione radiofonica o televisiva.

Attenzione

Cambiamenti o modifiche non espressamente approvati dal produttore, possono annullare l'autorità all'uso da parte dell'utente di questo dispositivo, che è garantito dalla FCC (Federal Communications Commission).

Condizioni d'uso

Questo prodotto è conforme alla Parte 15 delle Norme FCC. Il funzionamento è soggetto alle seguenti due condizioni: 1) Questo dispositivo non può provocare interferenze dannose, e 2) questo dispositivo deve accettare qualsiasi interferenza ricevuta, incluse le interferenze che potrebbero provocare operazioni indesiderate.

Avviso: Utenti canadesi

Questo apparato di Classe B è conforme alla Normativa canadese ICES-003.

Remarque à l'intention des utilisateurs canadiens

Cet appareil numérique de la classe B est conforme a la norme NMB-003 du Canada.

Conforme con la certificazione normativa russa/ucraina/bielorussa/marocchina



Avviso per i dispositivi radio



Nota: Le informazioni che seguono sono solo per i modelli con WLAN e/o Bluetooth.

Generale

Questo prodotto è conforme agli standard sulle frequenze radio e sulla sicurezza di qualsiasi paese o zona in cui l'uso della comunicazione radio è stato approvato. In base alle configurazioni, questo prodotto potrebbe o non potrebbe contenere dispositivi per la comunicazione radio (come moduli WLAN e/o Bluetooth).

Canada - Dispositivi di comunicazione radio a bassa potenza esenti licenza (RSS-247)

- a Informazioni comuni
Il funzionamento è soggetto alle seguenti due condizioni:
 1. Questo dispositivo non può provocare interferenze
 2. Questo dispositivo deve accettare qualsiasi interferenza ricevuta, incluse le interferenze che potrebbero provocare operazioni indesiderate.
- b Operazioni in banda 2,4 GHz
Per prevenire interferenze radio al servizio fornito n licenza, questo dispositivo deve essere usato all'interno; l'installazione all'esterno è soggetta a licenza.

Elenco dei paesi soggetti

Questo dispositivo deve essere usato in stretta osservanza delle normative e delle limitazioni in vigore nel paese d'uso. Per altre informazioni, mettersi in contatto con l'autorità competente del paese d'uso. Vedere <http://ec.europa.eu/enterprise/rtte/implem.htm> per l'elenco aggiornato dei paesi.



Acer Incorporated
8F, 88, Sec. 1, Xintai 5th Rd., Xizhi
New Taipei City 221, Taiwan

EU Declaration of Conformity

We,
Acer Incorporated
8F, 88, Sec. 1, Xintai 5th Rd., Xizhi, New Taipei City 221, Taiwan

And,
Acer Italy s.r.l
Viale delle Industrie 1/A, 20020 Arese (MI), Italy
Tel: +39-02-939-921, Fax: +39-02-9399-2913
www.acer.it

Product: DLP Projector
Trade Name: Acer
Model Number: A4K2101/A4K2109
SKU Number: L811/EL8630Ua/HL-4K30Ua/GL825Ua/VL-730Ua/
L812/EL8632Ua/HL-4K32Ua/GL827Ua/VL-732Ua/L811+

We, Acer Incorporated, hereby declare under our sole responsibility that the product described above is in conformity with the relevant Union harmonization legislations as below Directive and following harmonized standards and/or other relevant standards have been applied:

EMC Directive: 2014/30/EU

<input checked="" type="checkbox"/> EN 301 489-17 V3.2.2	<input checked="" type="checkbox"/> EN 61000-3-2:2014
<input checked="" type="checkbox"/> EN 50566:2017	<input checked="" type="checkbox"/> EN 61000-3-3:2013
<input checked="" type="checkbox"/> EN 55032:2015+AC:2016-07, Class B	
<input checked="" type="checkbox"/> EN 55024:2010+A1:2015	

LVD Directive: 2014/35/EU

EN 62368-1:2014+A11:2020

RoHS Directive: 2011/65/EU

EN 50581:2012

ErP Directive: 2009/125/EC

Regulation (EU) No. 617/2013 Regulation (EU) No. 2019/1782; EN 50563:2011
 Regulation (EC) No. 1275/2008; EN 50564:2011

RED Directive: 2014/53/EU

EN 300 328 V2.2.2
 EN 301 893 V2.1.1
 EN 300 440 V2.2.1

Radio Equipment (WiFi Dongle) Type: UWA5
Operation frequency and radio-frequency power are listed as below:
WLAN 2.4GHz: 2412MHz-2462MHz < 20dBm
WLAN 5GHz: 5180MHz-5240MHz < 23dBm
WLAN 5GHz: 5745MHz-5825MHz < 23dBm



AT	BE	BG	CH	CY	CZ	DE
DK	EE	EL	ES	FI	FR	HR
HU	IE	IS	IT	LI	LT	LU
LV	MT	NL	PL	PT	RO	SE
SI	SK	TR				

Year to begin affixing CE marking 2021.

RU Jan/Sr. Manager
Acer Incorporated (Taipei, Taiwan)

July 23, 2021
Date

Acer America Corporation

333 West San Carlos St.,

Suite 1500

San Jose, CA 95110

U. S. A.

Tel: 254-298-4000

Fax: 254-298-4147

www.acer.com

Federal Communications Commission Declaration of Conformity

This device complies with Part 15 of the FCC Rules. Operation is subject to the following two conditions: (1) this device may not cause harmful interference, and (2) this device must accept any interference received, including interference that may cause undesired operation.

The following local Manufacturer /Importer is responsible for this declaration:

Product:	DLP Projector
Trade Number:	Acer
Model Number:	A4K2101/A4K2109
SKU Number:	L811/EL8630Ua/HL-4K30Ua/GL825Ua/ VL-730Ua/L812/EL8632Ua/HL- 4K32Ua/GL827Ua/VL-732Ua/L811+
Name of Responsible Party:	Acer America Corporation
Address of Responsible Party:	333 West San Carlos St. Suite 1500 San Jose, CA 95110 U. S. A.
Contact Person:	Acer Representative
Phone No.:	254-298-4000
Fax No.:	254-298-4147