

Lenovo

ThinkPad[®] X12 Detachable Gen 1

For Barcode Position Only

Printed in China

PN: SP40T80371



* Lenovo USB-C to
VGA Adapter



* Lenovo USB-C to
HDMI Adapter



* Lenovo USB-C to
Ethernet Adapter



* Lenovo Precision Pen



* Lenovo Digital Pen



* Lenovo USB-C Port
Replicator



* ThinkPad X12 Detachable
Folio Keyboard

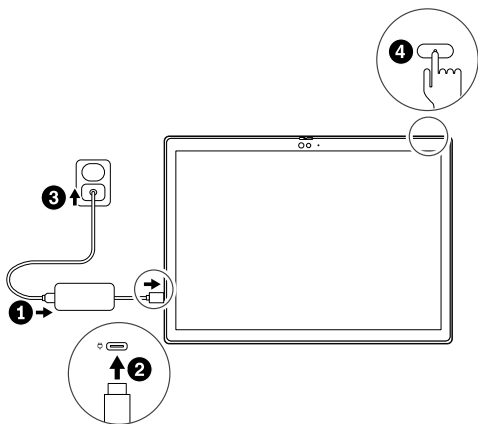

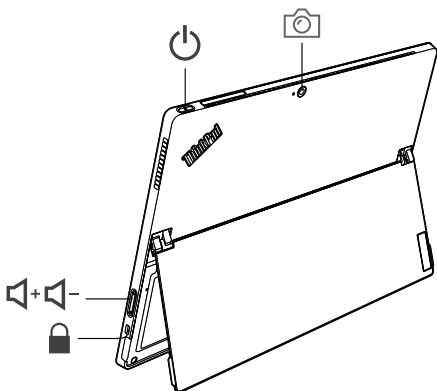
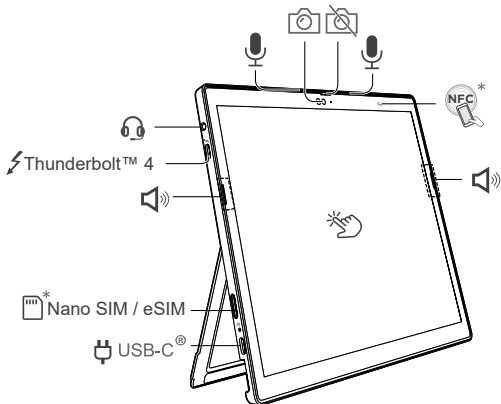

* For selected models | Per alcuni modelli | Voor bepaalde modellen | Für ausgewählte Modelle | Sur certains modèles |
 * لطرز محددة | Σε επιλεγμένα μοντέλα

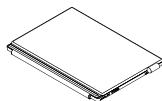
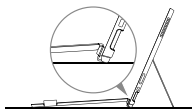
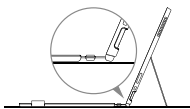

Lenovo Precision Pen

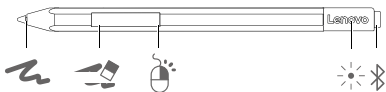

Lenovo Digital Pen

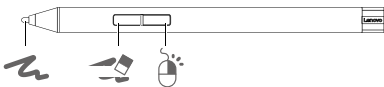

Commercial Vantage*

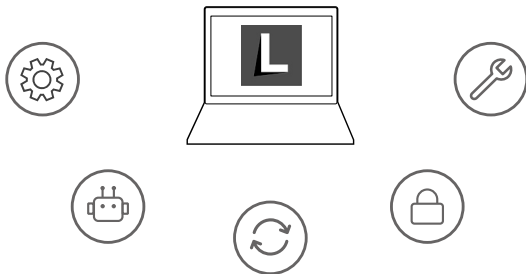

| Settings, Smart Assist, Updates, WiFi Security, Support & Warranty

| Impostazioni, assistenza intelligente, aggiornamenti, sicurezza WiFi, supporto e garanzia

| Instellingen, slimme hulp, updates, WiFi-beveiliging, ondersteuning en garantie

| Einstellungen, Intelligente Unterstützung, Aktualisierungen, WiFi-Sicherheit, Unterstützung & Garantie

| Paramètres, Assistance intelligente, Mises à jour, Sécurité WiFi, Support et garantie

| الإعدادات، مساعدة ذكية، التحديثات، أمان WiFi، الدعم والضمان

| Ρυθμίσεις, έξυπνη βοήθεια, ενημερώσεις, ασφάλεια WiFi, υποστήριξη & εγγύηση



Intelligent Cooling*

Raffredd. intelligente | Intelligente koeling | Intelligente Kühlung |
Refroidissement intelligent | التبريد الذكي | Εξυπνη ψύξη

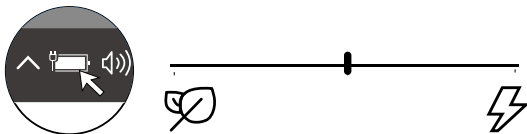

| Adjust Lenovo Intelligent Cooling through the Windows Power Slider to get the best mix of battery life, computer performance, and fan speed.

| Regolare la funzione di raffredd. intelligente di Lenovo attraverso il dispositivo di scorrimento dell'alimentazione di Windows per ottenere il miglior mix di durata della batteria, prestazioni del computer e velocità della ventola.

| Pas de intelligente koeling van Lenovo aan via de voedingsschuifregelaar van Windows voor de beste combinatie van batterijgebruiksduur, computerprestaties en ventilatorsnelheid.

| Passen Sie die Intelligente Kühlung von Lenovo über den Windows-Schieberegler an, um eine ideale Kombination aus Akkulebensdauer, Computerleistung und Lüftergeschwindigkeit zu erhalten.

| Réglez le refroidissement intelligent de Lenovo via le curseur d'alimentation Windows pour obtenir la meilleure combinaison de la durée de vie de la batterie, des performances de l'ordinateur et de la vitesse du ventilateur.

| اضبط ميزة التبريد الذكي من Lenovo من خلال مربع تمرير الطاقة في Windows للحصول على أفضل خليط يجمع ما بين عمر البطارية وأداء الكمبيوتر وسرعة المروحة.

| Ρυθμίστε τη δυνατότητα έξυπνης ψύξης της Lenovo με τον ρυθμιστή λειτουργίας των Windows, για να έχετε τον καλύτερο συνδυασμό διάρκειας ζωής της μπαταρίας, απόδοσης του υπολογιστή και ταχύτητας του ανεμιστήρα.

[English]

USB transfer rate

Read the statement on USB transfer rate in the *User Guide*. To access the *User Guide*, go to <https://pcsupport.lenovo.com>.

Specific absorption rate (SAR)

YOUR DEVICE MEETS INTERNATIONAL GUIDELINES FOR EXPOSURE TO RADIO WAVES.

Your device is a radio transmitter and receiver. It is designed not to exceed the limits for exposure to radio waves (radio frequency electromagnetic fields) recommended by international guidelines. The guidelines were developed by an independent scientific organization (ICNIRP) and include a substantial safety margin designed to assure the safety of all persons, regardless of age and health.

The radio wave exposure guidelines use a unit of measurement known as the Specific Absorption Rate, or SAR. Refer to the following for 10g SAR limit and maximum reported SAR values:

10g SAR limit: 2 W/kg (body-worn SAR); 4 W/kg (limb SAR)

Maximum SAR with 0 mm separation distance: 0.892 W/kg (body-worn SAR); 0.892 W/kg (limb SAR)

Where possible, your radio device should be used on a table, desk or tray, which also assists ventilation. To limit exposure from radio waves, use the device under good radio signal conditions and keep the antennas furthest from your body and that of other people. Refer to the *User Guide* of your product to view the locations of the antennas. Pregnant women should keep the antennas away from their stomach and adolescences away from their lower abdomen. Wearers of electronic implant devices (pacemakers, insulin pumps, neurostimulators, etc.) should maintain a distance greater than 15 centimeters between the radio device and the implant device. Obey all local restrictions when using your device in public areas, such as hospitals, airplanes, or schools.

European Union (EU) / United Kingdom (UK) — Radio Equipment Compliance

Hereby, Lenovo declares that the radio equipment type ThinkPad X12 Detachable Gen 1 is in compliance with Directive 2014/53/EU, as well as UK Radio Equipment Regulations SI 2017 No. 1206.

The full texts of the system declarations of conformity are available at:

<https://www.lenovo.com/us/en/compliance/eu-doc> for EU and

<https://www.lenovo.com/us/en/compliance/uk-doc> for UK.

This radio equipment operates with the following frequency bands and maximum radio-frequency power:

Technology	Frequency band [MHz]	Maximum transmit power
WLAN 802.11b/g/n/ax	2400 - 2483.5	< 20 dBm
WLAN 802.11a/n/ac/ax	5150 - 5725	< 23 dBm
WLAN 802.11a/n/ac/ax	5725 - 5875	< 13.98 dBm
Bluetooth BR/EDR/LE	2400 - 2483.5	< 20 dBm
WWAN UMTS	1/8	< 24.5 dBm
WWAN LTE	1/3/7/8/20/28	< 24 dBm
NFC	13.56	< -5.31 dBμA/m@10m

Usage of this device is limited to indoor use in the WLAN band 5150 – 5350 MHz.

[Italiano]

Velocità di trasferimento USB

Leggere le informazioni sulla velocità di trasferimento USB nella *Guida per l'utente*. Per accedere alla *Guida per l'utente*, visitare il sito <https://pcsupport.lenovo.com>.

Requisito SAR (Specific Absorption Rate)

IL DISPOSITIVO RISPETTA LE LINEE GUIDA INTERNAZIONALI DI ESPOSIZIONE ALLE ONDE RADIO.

Il dispositivo è un trasmettitore e ricevitore radio. È progettato per non superare i limiti di esposizione alle onde radio (campi elettromagnetici di frequenza radio) consigliati dalle linee guida internazionali. Le linee guida sono state redatte da un'organizzazione scientifica indipendente (ICNIRP) e prevedono un notevole margine di tolleranza per garantire la massima sicurezza di tutti gli utenti, indipendentemente da età e salute.

Le linee guida sull'esposizione alle onde radio sono basate su un'unità di misura nota come SAR (Specific Absorption Rate). Di seguito sono riportati il limite SAR per 10 g di tessuto e i valori SAR massimi segnalati:

Limite SAR per 10 g: 2 W/kg (SAR corporeo); 4 W/kg (SAR per gli arti)

SAR massimo con distanza di separazione di 0 mm: 0,892 W/kg (SAR corporeo); 0,892 W/kg (SAR per gli arti)

Laddove possibile, il dispositivo radio deve essere utilizzato su un tavolo, una scrivania o un vassoio, che favorisca anche la ventilazione. Per limitare l'esposizione alle onde radio, il dispositivo deve essere utilizzato quando il segnale radio è buono e le antenne devono essere mantenute a una certa distanza dal proprio corpo e da quello di altre persone. Fare riferimento alla *Guida per l'utente* del prodotto per visualizzare le posizioni delle antenne. Le donne incinte devono tenere le antenne lontane dalla pancia mentre gli adolescenti dalla parte bassa dell'addome. Gli utilizzatori di dispositivi impiantabili elettronici (pacemaker, microinfusori di insulina, neurostimolatori e così via) devono mantenere una distanza superiore a 15 centimetri tra il dispositivo radio e il dispositivo impiantabile. Rispettare tutte le restrizioni locali quando si utilizza il dispositivo nelle aree pubbliche, come ospedali, aerei o scuole.

Conformità alla direttiva sulle apparecchiature radio per l'Unione Europea (UE)/il Regno Unito (UK)

Con la presente documentazione, Lenovo dichiara che il tipo di apparecchiatura radio ThinkPad X12 Detachable Gen 1 è conforme alla direttiva 2014/53/UE e alle normative per le apparecchiature radio del Regno Unito, decreto ministeriale n. 1206 del 2017.

I testi integrali delle dichiarazioni di conformità dei sistemi sono disponibili all'indirizzo:

<https://www.lenovo.com/us/en/compliance/eu-doc> per l'Unione Europea e <https://www.lenovo.com/us/en/compliance/uk-doc> per il Regno Unito.

Questa apparecchiatura radio funziona con le seguenti bande di frequenza e di alimentazione a radiofrequenza massime:

Tecnologia	Banda di frequenza [MHz]	Potenza di trasmissione massima
WLAN 802.11b/g/n/ax	2.400 - 2.483,5	< 20 dBm
WLAN 802.11a/n/ac/ax	5.150 - 5.725	< 23 dBm
WLAN 802.11a/n/ac/ax	5.725 - 5.875	< 13,98 dBm
Bluetooth BR/EDR/LE	2.400 - 2.483,5	< 20 dBm

Tecnologia	Banda di frequenza [MHz]	Potenza di trasmissione massima
WWAN UMTS	1/8	< 24,5 dBm
WWAN LTE	1/3/7/8/20/28	< 24 dBm
NFC	13,56	< -5,31 dBμA/m @10 m

L'utilizzo di questo dispositivo è limitato ad ambienti chiusi in banda WLAN compresa 5.150 e 5.350 MHz.

[Nederlands]

USB-overdrachtssnelheid

Lees de verklaring over de USB-overdrachtssnelheid in de *Gebruikershandleiding*. Ga naar <https://pcsupport.lenovo.com> om de *Gebruikershandleiding* te openen.

Specifieke absorptiesnelheid (SAR)

DIT APPARAAT VOLDOET AAN DE INTERNATIONALE RICHTLIJNEN VOOR BLOOTSTELLING AAN RADIOGOLVEN.

Het apparaat is een radiozender en een ontvanger. Het is zodanig ontworpen dat de limieten voor blootstelling aan radiogolven (radiofrequente elektromagnetische velden) die door internationale richtlijnen worden aanbevolen, niet worden overschreden. De richtlijnen zijn ontwikkeld door een onafhankelijke wetenschappelijke organisatie (ICNIRP) en bevatten een aanzienlijke veiligheidsmarge om de veiligheid te garanderen van alle personen, ongeacht ouderdom en gezondheid.

In de richtlijnen voor blootstelling aan radiogolven wordt een maateenheid gebruikt die bekend staat als Specifieke absorptiesnelheid of SAR. Zie het onderstaande voor de 10g SAR-limiet en de maximale gemeten SAR-waarden:

10g SAR-limiet: 2 W/kg (SAR bij dragen op het lichaam); 4 W/kg (SAR op ledematen)

Maximale SAR op 0 mm afstand: 0,892 W/kg (SAR op het lichaam); 0,892 W/kg (SAR op ledematen)

Waar mogelijk moet het radiografische toestel worden gebruikt op een tafel, bureau of blad, wat ook de ventilatie bevordert. Om de blootstelling aan radiogolven te beperken, moet het apparaat worden gebruikt in situaties met goede signaalontvangst, met de antenne zo ver mogelijk weg van uw lichaam en lichamen van andere personen. Raadpleeg de *Gebruikershandleiding* van uw product om te zien waar de antennes zich bevinden.

Zwangere vrouwen moeten de antennes uit de buurt van hun buik houden; volwassenen moeten de antennes uit de buurt van hun onderbuik houden. Personen bij wie een elektronisch apparaat is geïmplanterd (pacemaker, insulinepomp, neurostimulator e.d.) moeten een afstand van meer dan 15 centimeter aanhouden tussen het radiografische toestel en het geïmplanterde apparaat. Volg alle plaatselijk geldende beperkingen bij het gebruik van dit apparaat in openbare ruimten, zoals ziekenhuizen, vliegtuigen of schepen.

Europese Unie (EU)/Verenigd Koninkrijk (VK) – Naleving van richtlijnen voor radioapparatuur

Hierbij verklaart Lenovo dat de radioapparatuur van het type ThinkPad X12 Detachable Gen 1 voldoet aan EU-richtlijn 2014/53/EU en aan de Britse regelgeving voor radioapparatuur SI 2017 No. 1206.

De volledige tekst van de verklaringen van conformiteit is beschikbaar op:

<https://www.lenovo.com/us/en/compliance/eu-doc> voor de EU en <https://www.lenovo.com/us/en/compliance/uk-doc> voor het VK.

Deze radioapparatuur werkt met de volgende frequentiebanden en maximaal radiofrequentievermogen:

Technologie	Frequentieband [MHz]	Maximaal zendvermogen
WLAN 802.11b/g/n/ax	2400 - 2483,5	< 20 dBm
WLAN 802.11a/n/ac/ax	5150 - 5725	< 23 dBm
WLAN 802.11a/n/ac/ax	5725 - 5875	< 13,98 dBm
Bluetooth BR/EDR/LTE	2400 - 2483,5	< 20 dBm
WWAN UMTS	1/8	< 24,5 dBm
WWAN LTE	1/3/7/8/20/28	< 24 dBm
NFC	13,56	< -5,31 dBμA/m @10 m

Gebruik van dit apparaat is beperkt tot gebruik binnenshuis in de WLAN-band van 5150 tot 5350 MHz.

[Deutsch]

USB-Übertragungsraten

Lesen Sie den Hinweis zur USB-Übertragungsraten im *Benutzerhandbuch*. Das *Benutzerhandbuch* finden Sie unter <https://pcsupport.lenovo.com>.

Spezifische Absorptionsrate (SAR)

IHRE EINHEIT ERFÜLLT DIE INTERNATIONALEN RICHTLINIEN FÜR DIE BELASTUNG DURCH FUNKWELLEN.

Ihr Gerät ist ein Funksender und Funkempfänger. Es wurde so konzipiert, dass die in internationalen Richtlinien empfohlenen Grenzwerte für die Belastung durch Funkwellen (hochfrequente elektromagnetische Felder) nicht überschritten werden. Die Richtlinien wurden von der unabhängigen, wissenschaftlichen Organisation ICNIRP entwickelt und beinhalten Sicherheitsspannen, um den Schutz aller Personen unabhängig von Alter und Gesundheit zu gewährleisten.

Für die Richtlinien für die Belastung durch Funkwellen wird die Maßeinheit SAR (Spezifische Absorptionsrate) verwendet. Im Folgenden finden Sie Informationen zur SAR-Begrenzung (10 g) und maximal gemeldeten SAR-Werten:

SAR-Begrenzung (10 g) 2 W/kg (SAR am Körper getragen); 4 W/kg (SAR an Gliedmaßen)

Maximale SAR mit 0 mm Abstand: 0,892 W/kg (SAR am Körper getragen); 0,892 W/kg (SAR an Gliedmaßen)

Wenn möglich, sollte das Funkgerät auf einem Tisch oder in einem Einschub verwendet werden, der auch die Belüftung unterstützt. Um die Belastung durch Funkwellen einzuschränken, verwenden Sie das Gerät unter guten Funksignalbedingungen und halten Sie die Antennen möglichst von Ihrem Körper und anderen Personen fern. Informationen zur Position der Antennen finden Sie im *Benutzerhandbuch* Ihres Produkts. Bei schwangeren und heranwachsenden Personen sollte der Abstand zwischen den Antennen und dem Unterleib möglichst groß sein. Träger von elektronischen Implantaten (Herzschrittmacher, Insulinpumpen, Neurostimulatoren usw.) sollten einen Abstand von mindestens 15 cm zwischen der Funkeinheit und ihrem Implantat einhalten. Befolgen Sie alle örtlichen Beschränkungen bei der Verwendung der Einheit in öffentlichen Bereichen, z. B. in Krankenhäusern, Flugzeugen oder Schulen.

Europäische Union (EU)/Vereinigtes Königreich (UK) – Erfüllung der Funkanlagen-Richtlinie

Lenovo erklärt hiermit, dass das Funkgerät vom Typ ThinkPad X12 Detachable Gen 1 die EU-Richtlinie 2014/53/EU und die UK-Funkanlagen-Richtlinie SI 2017/1206 erfüllt.

Der vollständige Wortlaut der Konformitätserklärungen für das System ist verfügbar unter:

<https://www.lenovo.com/us/en/compliance/eu-doc> für die EU

und <https://www.lenovo.com/us/en/compliance/uk-doc> für UK. Dieses Funkgerät arbeitet mit den folgenden Frequenzbändern und der folgenden maximalen HF-Leistung:

Technologie	Frequenzband [MHz]	Maximale Übertragungsleistung
WLAN 802.11b/g/n/ax	2.400 - 2.483,5	< 20 dBm
WLAN 802.11a/n/ac/ax	5.150 - 5.725	< 23 dBm
WLAN 802.11a/n/ac/ax	5.725 - 5.875	< 13,98 dBm
Bluetooth BR/EDR/LE	2.400 - 2.483,5	< 20 dBm
WWAN UMTS	1/8	< 24,5 dBm
WWAN LTE	1/3/7/8/20/28	< 24 dBm
NFC	13,56	< -5,31 dBµA/m bei 10 m

Die Verwendung dieser Einheit ist im Innenbereich auf das Frequenzband von 5.150 bis 5.350 MHz beschränkt.

[Français]

Vitesse de transfert USB

Lire la déclaration sur le taux de transfert USB dans le *Guide d'utilisation*. Pour accéder au *Guide d'utilisation*, allez à l'adresse <https://pcsupport.lenovo.com>.

Débit d'absorption spécifique (DAS)

VOTRE PÉRIPHÉRIQUE EST CONFORME AUX DIRECTIVES INTERNATIONALES RELATIVES À L'EXPOSITION AUX ONDES RADIOÉLECTRIQUES.

Votre périphérique est un transmetteur et un récepteur d'ondes radioélectriques. Il est conçu de sorte à ne pas dépasser les limites d'exposition aux ondes radioélectriques (champs électromagnétiques de fréquence radio) recommandées par les directives internationales. Ces directives ont été édictées par une organisation scientifique indépendante (ICNIRP) et incluent une marge de sécurité substantielle, afin d'assurer la sécurité de tous, quels que soient l'âge et l'état de santé.

Les directives relatives à l'exposition aux ondes radioélectriques s'appuient sur une unité de mesure dénommée le Débit d'absorption spécifique, ou DAS. Reportez-vous aux rubriques suivantes pour la limite DAS 10g et les valeurs DAS maximales mesurées :

Limite DAS 10g : 2 W/kg (DAS d'implant) ; 4 W/kg (DAS membre)

Limite maximale du débit d'absorption spécifique (SAR) avec distance de 0 mm : 0.892 W/kg (SAR corps); 0.892 W/kg (SAR membre)

Lorsque cela est possible, votre périphérique radio doit être utilisé sur une table, un bureau ou un plateau, qui facilite également la ventilation. Pour limiter l'exposition d'ondes radio, utilisez le périphérique dans des conditions de signal radio appropriées et conservez les antennes le plus éloigné possible de votre corps et des autres personnes. Reportez-vous au *Guide d'utilisation* de votre produit pour connaître

l'emplacement des antennes. Les femmes enceintes doivent maintenir les antennes à distance de leur estomac et les adolescents doivent maintenir les antennes à distance de leur abdomen inférieur. Les porteurs d'implants électroniques (stimulateurs cardiaques, pompes à insuline, neurostimulateurs, etc.) doivent maintenir une distance supérieure à 15 centimètres entre le périphérique radio et le dispositif d'implant. Respectez toutes les restrictions locales lorsque vous utilisez votre périphérique dans des zones publiques, telles que les hôpitaux, les avions ou les écoles.

Union européenne / Royaume-Uni - Conformité à la directive concernant l'équipement radio

Par la présente, Lenovo déclare que l'équipement radio de type ThinkPad X12 Detachable Gen 1 est conforme à la directive 2014/53/UE ainsi qu'à la réglementation du Royaume-Uni relative aux équipements radio SI 2017 n° 1206. Les textes complets des déclarations européennes de conformité du système sont disponibles à l'adresse suivante : <https://www.lenovo.com/us/en/compliance/eu-doc> pour l'UE et <https://www.lenovo.com/us/en/compliance/uk-doc> pour le Royaume-Uni.

Cet équipement radio utilise les bandes de fréquences suivantes et une alimentation à haute fréquence maximum :

Technologie	Bande de fréquence [MHz]	Niveau de puissance de transmission maximal
WLAN 802.11b/g/n/ax	2 400 - 2 483,5	< 20 dBm
WLAN 802.11a/n/ac/ax	5 150 - 5 725	< 23 dBm
WLAN 802.11a/n/ac/ax	5 725 - 5 875	< 13,98 dBm
Bluetooth BR/EDR/LE	2 400 - 2 483,5	< 20 dBm
WWAN UMTS	1/8	< 24,5 dBm
WWAN LTE	1/3/7/8/20/28	< 24 dBm
NFC	13,56	< -5,31 dBµA/m @10 m

Ce périphérique ne peut être utilisé qu'à l'intérieur, dans la bande de fréquences WLAN de 5 150 à 5 350 MHz.

[العربية]

معدل نقل USB

اقرأ البيان حول معدل النقل عبر USB في دليل المستخدم للوصول إلى دليل المستخدم، الذي أذهب إلى <https://pcsupport.lenovo.com>.

معدل الامتصاص النوعي (SAR)

يلبي جهازك الإرشادات العالمية المتعلقة بالتعرض للموجات اللاسلكية.

إن جهازك عبارة عن جهاز إرسال واستقبال لاسلكي، وقد تم تصميمه بحيث لا يتجاوز الحدود الموضوعة على التعرض للموجات اللاسلكية (الحقول الكهرومغناطيسية للتردد اللاسلكي) التي توصي بها الإرشادات العالمية. وقد تم تطوير الإرشادات من قبل مؤسسة علمية مستقلة (ICNIRP)، وهي تتضمن هامشاً مهماً للسلامة تم تصميمه لضمان سلامة جميع الأشخاص، بصرف النظر عن العمر والصحة.

تستخدم الإرشادات الخاصة بالتعرض للموجات اللاسلكية وحدة قياس تُعرف باسم معدل الامتصاص النوعي، أو SAR. راجع التالي فيما يتعلق بحد معدل الامتصاص النوعي من 10 غرامات والحد الأقصى لمعدل الامتصاص النوعي المبلغ عنها:

حد معدل الامتصاص النوعي من 10 غرامات: 2 وات/كجم (معدل الامتصاص النوعي للارتداء على الجسم)؛ 4 وات/كجم (معدل الامتصاص النوعي على الأطراف)

الحد الأقصى لمعدل الامتصاص النوعي مع مسافة فاصلة من 0 م: 0.892 وات/كجم (معدل الامتصاص النوعي للارتداء على الجسم)؛ 0.892 وات/كجم (معدل الامتصاص النوعي على الأطراف)

يجب استخدام الجهاز اللاسلكي على طوله أو مكثب أو درج، حيث أمكن ذلك، مما يساعد التهوئة أيضاً. للحد من التعرض للموجات اللاسلكية، استخدم الجهاز في الظروف التي تتوفر فيها إشارات لاسلكية جيدة وأحرص على إبقاء الهوائيات بعيدة عن جسدك وأجساد الأشخاص الآخرين. راجع دليل المستخدم الخاص بمنحك للاطلاع على مواقع الهوائيات. يتعين على النساء الحوامل الحرس على إبعاد الهوائيات عن البطن، ويتعين على المرافقين إبعادها عن أمثال البطن. يتعين على الأشخاص الذين يرتدون أجهزة كرتونية مزروعة في الجسم (مثل أجهزة تنظيم ضربات القلب ومضخات الأنسولين والمخدرات العصبية وغير ذلك) إبقاء مسافة تزيد عن 15 سنتيمتراً بين جهاز الراديو والجهاز المزروع. يتعين عليك الالتزام بجميع القيود عند استخدام جهازك في المناطق العامة، مثل المستشفيات أو المطارات أو المدارس.

الاتحاد الأوروبي/المملكة المتحدة — التوافق مع توجيه الأجهزة اللاسلكية

بموجب هذا نعتن شركة Lenovo أن نوع المعدات اللاسلكية ThinkPad X12 Detachable Gen 1 متوافق مع التوجيه 2014/53/EU. وكتلك لوح المعدات اللاسلكية في المملكة المتحدة 2017 No. SI. تتوفر المتصورات الكاملة لإقرارات التوافق الخاصة بالنظام في الموقع: <https://www.lenovo.com/us/en/compliance/eu-doc> للاتحاد الأوروبي والمملكة المتحدة. <https://www.lenovo.com/us/en/compliance/uk-doc> يعمل هذا الجهاز اللاسلكي وفق نطاقات التردد وطاقة التردد اللاسلكي المقصود التالية:

نطاق التردد [ميجاهرتز]	طاقة الإرسال المقصود	التقنية
2400 إلى 2483.5	> 20 ديسيبيل مللي وات	WLAN 802.11b/g/n/ax
5150 إلى 5725	> 23 ديسيبيل مللي وات	WLAN 802.11a/n/ac/ax
5725 إلى 5875	> 13.98 ديسيبيل مللي وات	WLAN 802.11a/n/ac/ax
2400 إلى 2483.5	> 20 ديسيبيل مللي وات	Bluetooth BR/EDR/LE
1/8	> 24.5 ديسيبيل مللي وات	WWAN UMTS
1/3/7/8/20/28	> 24 ديسيبيل مللي وات	WWAN LTE
13.56	> -5.31 ديسيبيل ميكروامبير ام عند 10م	NFC

يقتصر استخدام هذا الجهاز على الاستخدام في الأماكن الداخلية في النطاق الترددي لشبكة WLAN من 5150 إلى 5350 ميجاهرتز.

[Ελληνικά]

Ταχύτητα μεταφοράς USB

Διαβάστε τη δήλωση σχετικά με την ταχύτητα μεταφοράς USB στον *Οδηγό χρήσης*. Για να αποκτήσετε πρόσβαση στον *Οδηγό χρήσης*, ανατρέξτε στην ενότητα <https://pcsupport.lenovo.com>.

Ειδικός ρυθμός απορρόφησης (SAR)

Η ΣΥΣΚΕΥΗ ΣΑΣ ΠΛΗΡΟΙ ΤΙΣ ΔΙΕΘΝΕΙΣ ΚΑΤΕΥΘΥΝΤΗΡΙΕΣ ΟΔΗΓΙΕΣ ΣΧΕΤΙΚΑ ΜΕ ΤΗΝ ΕΚΘΕΣΗ ΣΤΑ ΡΑΔΙΟΚΥΜΑΤΑ.

Η συσκευή σας είναι ένας ραδιοπομποδέκτης. Έχει σχεδιαστεί ώστε να μην υπερβαίνει τα όρια έκθεσης στα ραδιοκύματα (ηλεκτρομαγνητικά πεδία ραδιοσυνοχής) που συνιστώνται από τις διεθνείς κατευθυντήριες οδηγίες. Οι κατευθυντήριες οδηγίες αναπτύχθηκαν από ανεξάρτητο επιστημονικό οργανισμό (ICNIRP) και περιλαμβάνουν σημαντικό περιθώριο ασφαλείας το οποίο έχει σχεδιαστεί ώστε να διασφαλίζεται η ασφάλεια όλων των ατόμων, ανεξαρτήτως ηλικίας και κατάστασης υγείας.

Οι κατευθυντήριες οδηγίες σχετικά με την έκθεση στα ραδιοκύματα χρησιμοποιούν μια μονάδα μέτρησης, η οποία είναι γνωστή ως Συντελεστής Ειδικής Απορρόφησης ή ΣΕΑ (Specific Absorption Rate, SAR). Ανατρέξτε στα παρακάτω για το όριο των 10 g SAR και τις μέγιστες τιμές SAR που αναφέρθηκαν:

Όριο SAR 10 g: 2 W/kg (SAR για φορητή συσκευή); 4 W/kg (SAR στα άκρα)

Μέγιστο SAR με απόσταση διαχωρισμού 0 mm: 0,892 W/kg (SAR για φορητή συσκευή), 0,892 W/kg (SAR στα άκρα)

Όπου αυτό είναι δυνατόν, η συσκευή σας ραδιοεπικοινωνίας θα πρέπει να χρησιμοποιείται επάνω σε τραπέζι, γραφείο ή δίσκο, το οποίο διευκολύνει και τον εξαερισμό. Για να περιορίσετε την έκθεση στα ραδιοκύματα, χρησιμοποιήστε τη συσκευή σε συνθήκες καλού σήματος ραδιοεπικοινωνίας και φροντίστε ώστε οι κεραίες να είναι στη μεγαλύτερη δυνατή απόσταση από το σώμα σας και το σώμα άλλων ατόμων. Ανατρέξτε στον *Οδηγό χρήσης* του προϊόντος σας, για να δείτε τις θέσεις των κεραίων. Οι έγκυες γυναίκες θα πρέπει να φροντίζουν ώστε οι κεραίες να είναι όσο το δυνατόν πιο μακριά από την κοιλιά τους και οι έφηβοι όσο το δυνατόν πιο μακριά από την κάτω κοιλιακή χώρα τους. Τα άτομα που φέρουν εμφυτευμένες ηλεκτρονικές συσκευές (βηματοδότες, αντλίες ινσουλίνης, νευροδιεγέρτες κλπ.) θα πρέπει να διατηρούν απόσταση μεγαλύτερη από 15 εκατοστά μεταξύ της συσκευής ραδιοεπικοινωνίας και της εμφυτευμένης συσκευής. Να τηρείτε όλους τους τοπικούς περιορισμούς κατά τη χρήση της συσκευής σας σε δημόσιους χώρους, όπως νοσοκομεία, αεροπλάνα ή σχολεία.

Ευρωπαϊκή Ένωση (ΕΕ) / Ηνωμένο Βασίλειο (ΗΒ) — Συμμόρφωση ραδιοεπικοινωνιών

Με το παρόν, η Lenovo δηλώνει ότι ο ραδιοεπικοινωνίας τύπου ThinkPad X12 Detachable Gen 1 συμμορφώνεται με την Οδηγία 2014/53/ΕΕ, όπως και τους Κανονισμούς περί Ραδιοεπικοινωνιών του ΗΒ SI 2017 αρ. 1206.

Το πλήρες κείμενο των δηλώσεων συμμόρφωσης του συστήματος διατίθεται στη διεύθυνση: <https://www.lenovo.com/us/en/compliance/eu-doc> για την ΕΕ και <https://www.lenovo.com/us/en/compliance/uk-doc> για το ΗΒ. Ο συγκεκριμένος ραδιοεπικοινωνίας λειτουργεί στις εξής ζώνες συχνοτήτων και με την εξής μέγιστη ισχύ ραδιοσυνοχής:

Τεχνολογία	Ζώνη συχνοτήτων [MHz]	Μέγιστη ισχύς εκπομπής
WLAN 802.11b/g/n/ax	2.400 - 2.483,5	< 20 dBm
WLAN 802.11a/n/ac/ax	5.150 - 5.725	< 23 dBm
WLAN 802.11a/n/ac/ax	5.725 - 5.875	< 13,98 dBm
Bluetooth BR/EDR/LE	2.400 - 2.483,5	< 20 dBm
WWAN UMTS	1/8	< 24,5 dBm
WWAN LTE	1/3/7/8/20/28	< 24 dBm
NFC	13,56	< -5,31 dBm/A/m @10 m

Η χρήση αυτής της συσκευής περιορίζεται σε εσωτερικούς χώρους στη ζώνη συχνοτήτων WLAN 5.150 – 5.350 MHz.

Second Edition (May 2021)

© Copyright Lenovo 2021.

LIMITED AND RESTRICTED RIGHTS NOTICE: If data or software is delivered pursuant to a General Services Administration "GSA" contract, use, reproduction, or disclosure is subject to restrictions set forth in Contract No. GS-35F-05925.

Reduce | Reuse | Recycle

