

# Gebruikershandleiding voor Smart Signage (per model)

Deze handleiding biedt informatie over uw Smart Signage, inclusief ondersteunde types en productspecificaties per model.

---

## SH37R

---

De kleur en het uiterlijk kunnen afwijken, afhankelijk van het product. Ook kan de inhoud van de handleiding zonder voorafgaand bericht worden gewijzigd om de prestaties te verbeteren.

In de volgende gevallen kunnen administratiekosten in rekening worden gebracht:

- (a) Als op uw verzoek een monteur wordt gestuurd, maar het product niet defect is (wanneer u hebt nagelaten deze gebruiksaanwijzing te lezen).
- (b) Als u het toestel naar een reparatiecentrum brengt, maar het product niet defect is (wanneer u hebt nagelaten deze gebruiksaanwijzing te lezen).

Voordat de monteur u bezoekt, krijgt u informatie over de administratiekosten.

---

# Inhoudsopgave

## Vorbereidingen

|   |   |
|---|---|
| De componenten controleren                                    | 3 |
| Onderdelen  | 4 |
| Poorten   | 5 |
| Bedieningsmenu  | 6 |
| Voordat u het product installeert<br>(installatiehandleiding) | 7 |
| Kantelhoek en rotatie   | 7 |
| Ventilatie  | 7 |
| Installeren van de wandmontage                                | 8 |
| Installeren van de wandmontage                                | 8 |
| Specificaties wandmontageset (VESA)                           | 8 |

## Specificaties

|                           |    |
|---------------------------|----|
| Algemeen                  | 9  |
| Voorinstelbare timingmodi | 10 |

## Bijlage

|          |    |
|----------|----|
| Licentie | 11 |
|----------|----|

# Hoofdstuk 01

## Vorbereidingen

### De componenten controleren

Indien er componenten ontbreken, neemt u contact op met de leverancier waar u het product hebt gekocht.

Het uiterlijk van de componenten kan enigszins afwijken van de getoonde afbeelding.

Het product wordt geleverd zonder voet. Als u een voet wilt monteren, kunt u deze apart aanschaffen.

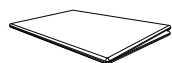

Beknopte installatiehandleiding



Garantiekaart  
(Niet overal beschikbaar)

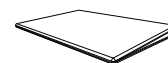

Voorschriften



Netsnoer

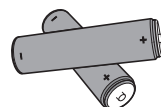

Batterijen (AAA x 2)  
(Niet overal beschikbaar)



Afstandsbediening

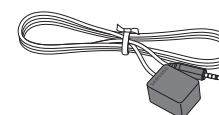

Externe IR-kabel

## Onderdelen

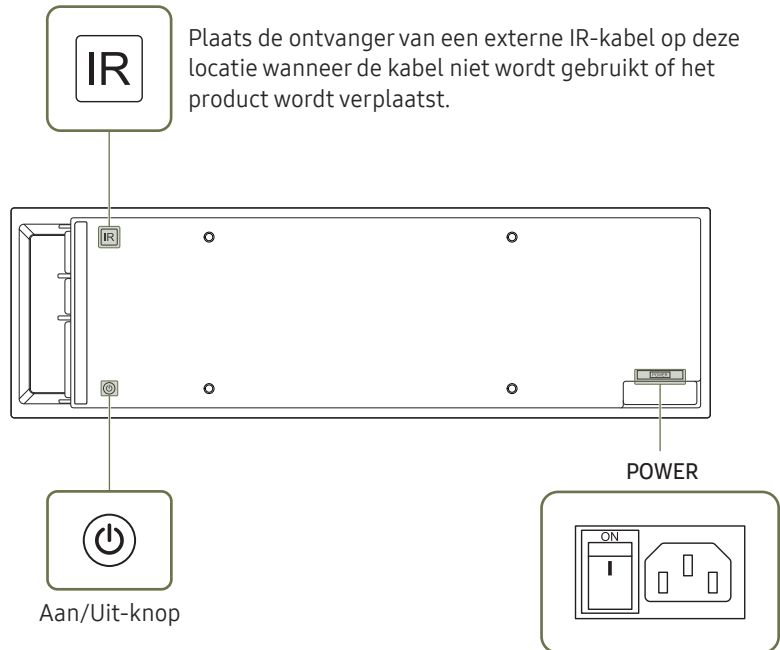

Plaats de ontvanger van een externe IR-kabel op deze locatie wanneer de kabel niet wordt gebruikt of het product wordt verplaatst.





 De kleur en vorm van de onderdelen kan afwijken van de afbeelding. De specificaties kunnen zonder voorafgaande kennisgeving worden gewijzigd ter verbetering van de kwaliteit.

| Onderdelen   | Omschrijving                              |
|--------------|---|
| Aan/Uit-knop | Hiermee schakelt u het product in of uit. |

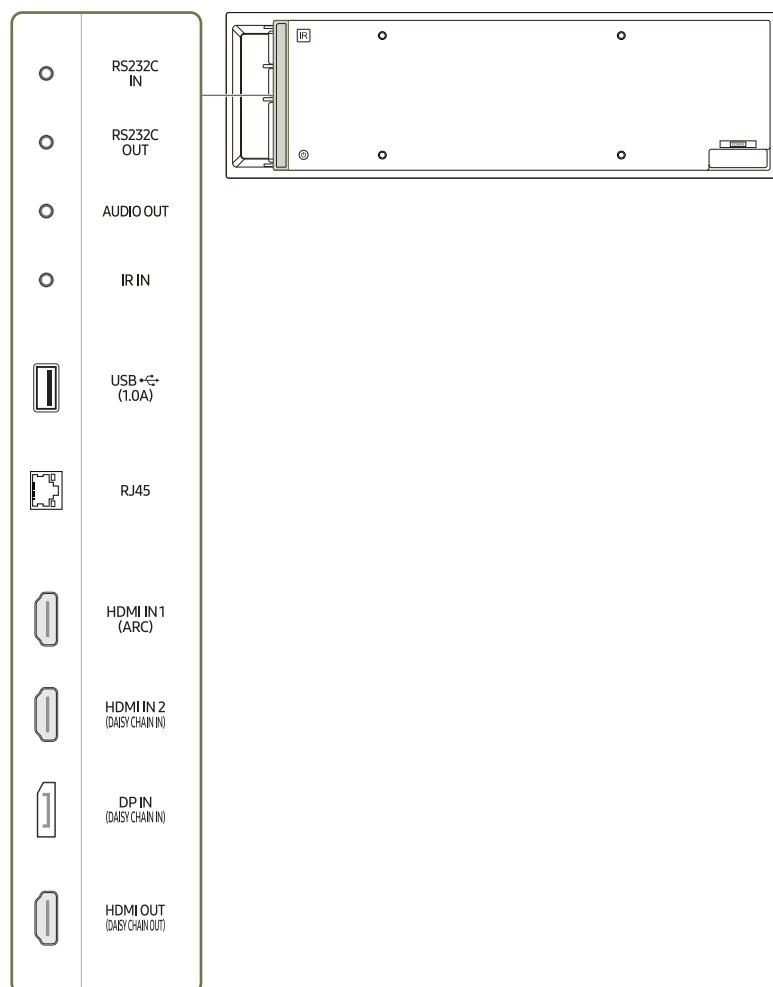
## Poorten

 De kleur en vorm van de onderdelen kan afwijken van de afbeelding. De specificaties kunnen zonder voorafgaande kennisgeving worden gewijzigd ter verbetering van de kwaliteit.





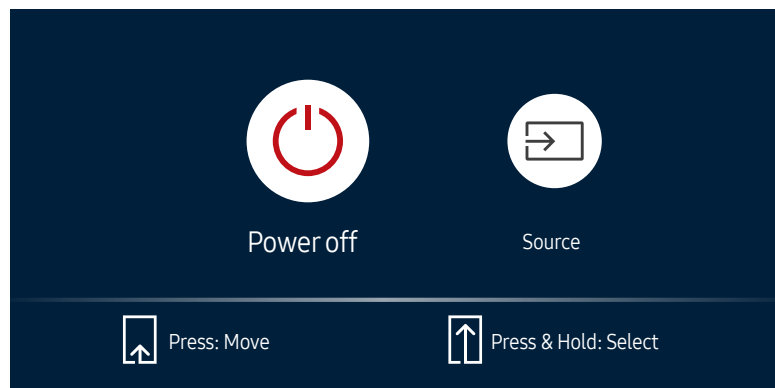

| Poort   | Omschrijving  |
|---|---|
| RS232C IN   | Hiermee kunt u het apparaat op MDC aansluiten met een RS232C-adapter.   |
| RS232C OUT  | Wordt op meerdere producten aangesloten via een seriële kabel.<br> De seriële kabel wordt niet bij het product geleverd. Neem contact op met uw leverancier om een aankoop te doen.  |
| AUDIO OUT   | Voert geluid uit naar een audioapparaat via een audiokabel.   |
| IR IN   | Hiermee maakt u verbinding met een externe IR-kabel die signalen van de afstandsbediening ontvangt.   |
| USB  (1.0A) | Hiermee kunt u verbinding maken met een USB-geheugenapparaat.<br> De USB-poort van het product kan een maximale constante stroom van 1,0 A aan. Als de maximale waarde wordt overschreden, werkt de USB-poort mogelijk niet. |
| RJ45  | Hiermee kunt u het apparaat op MDC en het internet aansluiten met een LAN-kabel. (10/100 Mbps)<br> Gebruik voor de verbinding een kabel van categorie 7 (STP*).<br>*Shielded Twist Pair.                                     |
| HDMI IN 1 (ARC)   | Aansluiting voor de verbinding met een bronapparaat via een HDMI- of HDMI-DVI-kabel.  |
| HDMI IN 2 (DAISY CHAIN IN)  | <ul style="list-style-type: none"> <li>Aansluiting voor de verbinding met een bronapparaat via een HDMI- of HDMI-DVI-kabel.</li> <li>Hiermee kunt u het apparaat op een ander product aansluiten met een HDMI-kabel.</li> </ul>   |
| DP IN (DAISY CHAIN IN)  | Hiermee kunt u het apparaat op een pc aansluiten met een DP-kabel.  |
| HDMI OUT (DAISY CHAIN OUT)  | Hiermee kunt u het apparaat op een ander product aansluiten met een HDMI-kabel.   |

## Bedieningsmenu

- De aan/uit-knop (⏻) bevindt zich op de achterkant van het product.
- Als u op de aan/uit-knop op het product drukt wanneer het product is ingeschakeld, wordt het bedieningsmenu weergegeven.



| Items   | Omschrijving   |
|---|--|
|  <b>Power off</b> | Het product uitschakelen. <ul style="list-style-type: none"><li>Wanneer het scherm met het bedieningsmenu wordt weergegeven, druk dan kort op de aan/uit-knop om de cursor te verplaatsen naar <b>Power off</b>  en houd vervolgens de aan/uit-knop ingedrukt om het product uit te schakelen.</li></ul>  |
|  <b>Source</b>    | Hiermee selecteert u de aangesloten bron. <ul style="list-style-type: none"><li>Wanneer het scherm met het bedieningsmenu wordt weergegeven, druk dan kort op de aan/uit-knop om de cursor te verplaatsen naar <b>Source</b>  en houd vervolgens de aan/uit-knop ingedrukt om het scherm met de invoerbron weer te geven.</li><li>Wanneer het scherm met de invoerbron wordt weergegeven, houd de aan/uit-knop ingedrukt om naar de gewenste invoerbron te schakelen.</li></ul> |

- De aan/uit-knop kan enkel worden gebruikt voor **Power off** en **Source** wanneer het bedieningsmenu wordt weergegeven.
- Om het scherm met het bedieningsmenu te verlaten, wacht u 3 seconden of langer zonder op de aan/uit-knop te drukken.

## Voordat u het product installeert (installatiehandleiding)

Om letsel te voorkomen moet dit apparaat, overeenkomstig de installatie-instructies, stevig aan de vloer/wand zijn bevestigd.

- Zorg dat een bevoegd installatiebedrijf de wandmontage installeert.
- Het kan anders vallen en persoonlijk letsel veroorzaken.
- Zorg dat de aangegeven wandmontage wordt geïnstalleerd.

## Kantelhoek en rotatie

 Voor meer informatie kunt u contact opnemen met de klantenservice van Samsung.

- Het product kan onder een hoek van maximaal of 15° worden gekanteld ten opzichte van een rechte wand.
- Draai het product met de klok mee als u het product staand wilt gebruiken.

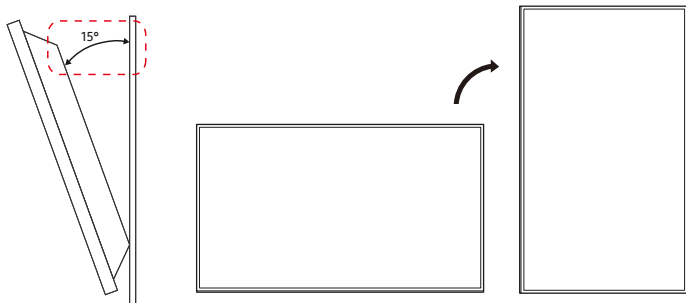

 Gebruik dit model niet geïnstalleerd op een plafond, vloer of tafel.

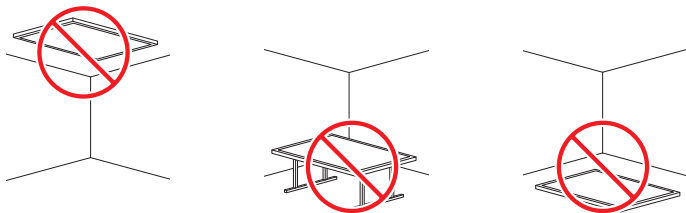

## Ventilatie

 Voor meer informatie kunt u contact opnemen met de klantenservice van Samsung.

### Installatie aan een rechte muur

A Minimaal 40 mm

B Omgevingstemperatuur: lager dan 35 °C

 Wanneer u het product aan een verticale muur bevestigt, moet u ervoor zorgen dat het product aan de achterzijde minimaal 40 mm ruimte heeft voor de ventilatie en dat de omgevingstemperatuur beneden de 35 °C blijft.

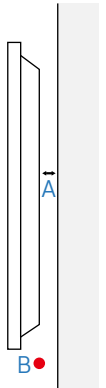

### Installatie in een nis in de muur

A Minimaal 40 mm

B Minimaal 70 mm

C Minimaal 50 mm

D Minimaal 50 mm

E Omgevingstemperatuur: lager dan 35 °C

 Wanneer u het product in een nis aan een verticale muur bevestigt, moet u ervoor zorgen dat het product ten minste de hierboven aangegeven ruimte heeft voor de ventilatie en dat de omgevingstemperatuur beneden de 35 °C blijft.

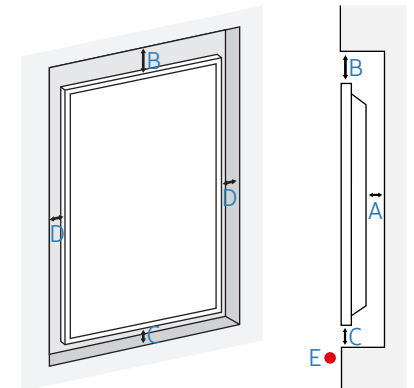

# Installeren van de wandmontage

## Installeren van de wandmontage

- De wandmontageset (afzonderlijk verkocht) stelt u in staat om het product aan de wand te monteren.
- De getoonde afbeelding dient enkel ter referentie. Voor gedetailleerde informatie over het installeren van de wandmontage, wordt verwezen naar de instructies die meegeleverd worden met de wandmontage.
- Wij raden aan dat u contact opneemt met een technicus voor hulp bij het installeren van de beugel van de wandmontage.
- Samsung is niet verantwoordelijk voor enige schade aan het product of verwondingen aan uzelf of anderen als u ervoor kiest om de wandmontage zelf te installeren.

## Specificaties wandmontageset (VESA)

- ✎ Installeer uw wandmontage op een stevige wand loodrecht op de vloer. Neem contact op met het dichtstbijzijnde agentschap als u het product op het andere wandoppervlak wilt installeren. Als u het product installeert tegen een schuine wand, kan het vallen en dit kan leiden tot ernstige persoonlijke verwondingen.

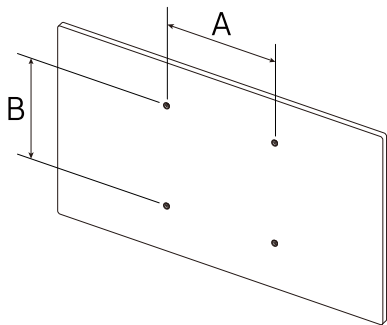

- Gebruik geen langere schroeven dan de standaardlengte en gebruik geen schroeven die niet voldoen aan de standaard VESA-schroefspecificaties. Te lange schroeven kunnen schade veroorzaken aan de binnenkant van het product.
- Voor wandmontages die niet voldoen aan de standaard VESA-schroefspecificaties, kan de lengte van de schroeven variëren afhankelijk van de specificaties van de wandmontage.
- Draai de schroeven niet te hard vast. Dit kan het product beschadigen of ertoe leiden dat het product valt, wat leidt tot persoonlijke verwondingen. Samsung is niet aansprakelijk voor dit soort ongelukken.
- Samsung is niet aansprakelijk voor schade aan het product of persoonlijke verwondingen wanneer een niet-VESA of niet-gespecificeerde wandmontage gebruikt wordt of wanneer de consument de installatie-instructies voor het product niet opvolgt.
- Monteer het product niet met een helling van meer dan 15 graden.
- Laat altijd ten minste twee mensen het product tegen een wand monteren.
- Standaardafmetingen voor wandmontagesets worden getoond in de onderstaande tabel.

| VESA-specificaties schroefgat (A * B) in millimeter | Schroefdiepte | Standardschroef | Aantal |
|---|---------------|-----------------|--------|
| 400 × 200   | 22~28         | M8              | 4      |

- ✎ Installeer uw wandmontageset niet terwijl uw product aan staat. Dit kan leiden tot persoonlijke verwondingen als gevolg van een elektrische schok.



# Hoofdstuk 02

## Specificaties

### Algemeen

| Modelnaam          |                    | SH37R  |
|--------------------|--------------------|--|
| Paneel             | Grootte            | Klasse 37 (36,9 inch / 93,9 cm)  |
|                    | Weergavegebied     | 904,32 mm (H) x 254,34 mm (V)  |
| Resolutie          | Optimale resolutie | 1920 x 540 @ 60 Hz   |
|                    | Maximale resolutie |  |
| Stroomtoevoer      |                    | AC100-240V~ 50/60Hz<br>Raadpleeg het label op de achterkant van het product, aangezien het standaardvoltage per land kan verschillen.  |
| Omgevingsvereisten | In bedrijf         | Temperatuur: 0 °C – 40 °C (32 °F – 104 °F)<br>* Om de behuizing te installeren houdt u de interne temperatuur op 40 °C of lager.<br>Luchtvochtigheid: 10 % tot 80 %, niet condenserend |
|                    | Opslag             | Temperatuur: -20 °C – 45 °C (-4 °F – 113 °F)<br>Luchtvochtigheid: 5 % tot 95 %, niet condenserend<br>* Van toepassing voordat het product wordt uitgepakt.                             |

- **Plug-and-Play**  
Deze monitor kan worden geïnstalleerd op en gebruikt voor elk Plug and Play-systeem. De binaire gegevensuitwisseling tussen de monitor en het computersysteem optimaliseert de monitorinstellingen. De monitor wordt automatisch geïnstalleerd. U kunt de installatie-instellingen echter naar wens wijzigen.
- Door de manier waarop dit product wordt geproduceerd kan circa één pixel per miljoen pixels (1 ppm) van het paneel lichter of donkerder worden weergegeven. Dit is niet van invloed op de prestaties van het product.
- Vanwege de eigenschappen van het scherm kan dit product voor elk schermformaat slechts worden ingesteld op één resolutie voor een optimale beeldkwaliteit. Wanneer er een andere resolutie dan de opgegeven resolutie wordt ingesteld, kan dit ten koste gaan van de beeldkwaliteit. Om dit te voorkomen, kunt u het beste de opgegeven optimale resolutie voor uw product selecteren.
- Raadpleeg de website van Samsung voor de gedetailleerde specificaties van het apparaat.
- Ga voor informatie over energie-etikettering voor dit product in het Europese productregister voor energie-etikettering (EPREL) naar [https://eprel.ec.europa.eu/qr/\\*\\*\\*\\*\\*](https://eprel.ec.europa.eu/qr/*****) waarbij \*\*\*\*\* het EPREL-registratienummer van het product is. U vindt het registratienummer op het classificatielabel van uw product.

## Voorinstelbare timingmodi

Het scherm wordt automatisch aangepast als er een signaal via uw computer wordt overgedragen die behoort tot de volgende standaard signaalmodi. Als het signaal dat via de computer wordt verzonden, niet tot de standaard signaalmodi behoort, wordt het scherm mogelijk een leeg. Wijzig in dat geval de instellingen overeenkomstig de volgende tabel door de gebruikershandleiding bij de grafische kaart te raadplegen.

| Resolutie        | Horizontale frequentie (kHz) | Verticale frequentie (Hz) | Pixelfrequentie (MHz) | Sync-polariteit (H/V) |
|------------------|------------------------------|---------------------------|-----------------------|-----------------------|
| IBM, 640 x 480   | 31,469                       | 59,940                    | 25,175                | -/-                   |
| IBM, 720 x 400   | 31,469                       | 70,087                    | 28,322                | -/+                   |
| MAC, 640 x 480   | 35,000                       | 66,667                    | 30,240                | -/-                   |
| MAC, 832 x 624   | 49,726                       | 74,551                    | 57,284                | -/-                   |
| MAC, 1152 x 870  | 68,681                       | 75,062                    | 100,000               | -/-                   |
| VESA, 640 x 480  | 31,469                       | 59,940                    | 25,175                | -/-                   |
| VESA, 640 x 480  | 37,861                       | 72,809                    | 31,500                | -/-                   |
| VESA, 640 x 480  | 37,500                       | 75,000                    | 31,500                | -/-                   |
| VESA, 800 x 600  | 35,156                       | 56,250                    | 36,000                | +/+                   |
| VESA, 800 x 600  | 37,879                       | 60,317                    | 40,000                | +/+                   |
| VESA, 800 x 600  | 48,077                       | 72,188                    | 50,000                | +/+                   |
| VESA, 800 x 600  | 46,875                       | 75,000                    | 49,500                | +/+                   |
| VESA, 1024 x 768 | 48,363                       | 60,004                    | 65,000                | -/-                   |
| VESA, 1024 x 768 | 56,476                       | 70,069                    | 75,000                | -/-                   |
| VESA, 1024 x 768 | 60,023                       | 75,029                    | 78,750                | +/+                   |
| VESA, 1152 x 864 | 67,500                       | 75,000                    | 108,000               | +/+                   |
| VESA, 1280 x 720 | 45,000                       | 60,000                    | 74,250                | +/+                   |
| VESA, 1280 x 800 | 49,702                       | 59,810                    | 83,500                | -/+                   |

| Resolutie               | Horizontale frequentie (kHz) | Verticale frequentie (Hz) | Pixelfrequentie (MHz) | Sync-polariteit (H/V) |
|-------------------------|------------------------------|---------------------------|-----------------------|-----------------------|
| VESA, 1280 x 1024       | 63,981                       | 60,020                    | 108,000               | +/+                   |
| VESA, 1280 x 1024       | 79,976                       | 75,025                    | 135,000               | +/+                   |
| VESA, 1366 x 768        | 47,712                       | 59,790                    | 85,500                | +/+                   |
| VESA, 1440 x 900        | 55,935                       | 59,887                    | 106,500               | -/+                   |
| VESA, 1600 x 900        | 60,000                       | 60,000                    | 108,000               | +/+                   |
| VESA, 1680 x 1050       | 65,290                       | 59,954                    | 146,250               | -/+                   |
| VESA, 1920 x 540        | 27,917                       | 49,940                    | 67,000                | -/+                   |
| VESA, 1920 x 540        | 33,614                       | 59,812                    | 81,750                | -/+                   |
| VESA, 1920 x 1080       | 67,500                       | 60,000                    | 148,500               | +/+                   |
| VESA, 2560 x 1440       | 88,787                       | 59,951                    | 241,500               | +/-                   |
| CEA, 3840 x 2160 (HDMI) | 67,500                       | 60,000                    | 297,000               | +/+                   |
| VESA, 3840 x 2160 (DP)  | 133,313                      | 59,997                    | 533,250               | +/-                   |

# Hoofdstuk 03

## Bijlage

### Licentie



Manufactured under license from Dolby Laboratories. Dolby, Dolby Audio, Pro Logic, and the double-D symbol are trademarks of Dolby Laboratories.



The terms HDMI and HDMI High-Definition Multimedia Interface, and the HDMI Logo are trademarks or registered trademarks of HDMI Licensing Administrator, Inc. in the United States and other countries.

---

#### Open Source-licentiekennisgeving

Wanneer u open-source software gebruikt, zijn er open-source licenties beschikbaar in het productmenu.

Voor informatie over de Open Source-licentiekennisgeving neemt u contact op met Samsung Open Source (<http://opensource.samsung.com>)

---



DIT PRODUCT WORDT VERKOCHT MET EEN BEPERKTE LICENTIE EN IS UITSLUITEND GOEDGEKEURD VOOR GEBRUIK IN VERBAND MET HEVC-INHOUD DIE VOLDOET AAN ELK VAN DE VOLGENDE DRIE VOORWAARDEN: (1) HEVC-INHOUD UITSLUITEND VOOR PERSOONLIJK GEBRUIK; (2) HEVC-INHOUD DIE NIET TER VERKOOP WORDT AANGEBODEN; EN (3) HEVC-INHOUD DIE IS GEMAAKT DOOR DE EIGENAAR VAN HET PRODUCT.

DIT PRODUCT MAG NIET WORDEN GEBRUIKT IN VERBAND MET DOOR EEN EXTERNE PARTIJ VERVAARDIGDE HEVC-GEDEEERDE INHOUD DIE DE GEBRUIKER HEEFT BESTELD OF GEKOCHT BIJ EEN EXTERNE PARTIJ, TENZIJ AAN DE GEBRUIKER DOOR EEN BEVOEGD VERKOPER VAN DE INHOUD AFZONDERLIJK RECHTEN ZIJN VERLEEND TOT GEBRUIK VAN HET PRODUCT MET DIE INHOUD.

UW GEBRUIK VAN DIT PRODUCT IN VERBAND MET HEVC-GEDEEERDE INHOUD WORDT BESCHOUWD ALS AANVAARDING VAN DE BEPERKTE BEVOEGDHEID TOT GEBRUIK ZOALS HIERBOVEN UITEENGEZET.

---