

PHILIPS

Professional
Display Solutions

P Line

43BDL3117P/50BDL3117P/
55BDL3117P



Manuel de l'utilisateur (Français)

Table des matières

1. Instructions de sécurité	1	6. Menu OSD	26
2. Déballage et installation.....	10	6.1. Navigation dans le menu OSD.....	26
2.1. Déballage.....	10	6.1.1. Navigation dans le menu OSD avec la télécommande	26
2.2. Contenu de la boîte.....	12	6.1.2. Navigation dans le menu OSD avec les boutons de contrôle du moniteur	26
2.3. Notes d'installation	12	6.2. Présentation du menu OSD.....	26
2.4. Montage sur un mur	13	6.2.1. Menu Image	26
2.4.1. Grille VESA	13	6.2.2. Menu Écran	27
2.5. Montage en orientation portrait	14	6.2.3. Audio	28
2.5.1. Comment faire pour retirer le logo	14	6.2.4. Menu Configuration1	28
2.6. Instructions d'utilisation du Kit d'alignement de bord	15	6.2.5. Menu Configuration2.....	29
2.6.1. Installer le kit d'alignement de bord.....	15	6.2.6. Option	30
3. Pièces et fonctions	16	7. Formats multimédia pris en charge.....	34
3.1. Panneau de contrôle	16	8. Mode d'entrée	35
3.2. Prises d'entrée/sortie	17	9. Politique de pixels défectueux.....	36
3.3. Télécommande.....	18	9.1. Pixels et sous-pixels.....	36
3.3.1. Fonctions générales	18	9.2. Types de pixels défectueux + définition d'un point.....	36
3.3.2. ID télécommande.....	19	9.3. Points défectueux lumineux	36
3.3.3. Installation des piles dans la télécommande.....	20	9.4. Points défectueux foncés	37
3.3.4. Utilisation de la télécommande....	20	9.5. Proximité des défauts de pixels.....	37
3.3.5. Rayon de fonctionnement de la télécommande.....	20	9.6. Tolérances des défauts de pixels.....	37
3.4. Couvercle USB.....	21	9.7. MURA.....	37
3.5. Couvercle du commutateur CA.....	21	10. Nettoyage et guide de dépannage	38
4. Connexion à un équipement externe	22	10.1. Nettoyage.....	38
4.1. Connexion à un équipement externe (DVD/ VCR/VCD).....	22	10.2. Guide de dépannage.....	39
4.1.1. En utilisant l'entrée vidéo HDMI....	22	11. Spécifications techniques	40
4.2. Connexion à un PC.....	22	Politique de garantie pour les solutions d'affichage professionnel Philips	42
4.2.1. En utilisant l'entrée DVI.....	22	Index.....	44
4.2.2. En utilisant l'entrée HDMI	22		
4.2.3. En utilisant l'entrée DP	23		
4.3. Connexion à plusieurs moniteurs avec configuration en chaîne Daisy.....	23		
4.3.1. Connexion du contrôle du téléviseur	23		
4.4. Connexion IR	23		
4.5. Connexion IR Pass-through.....	24		
4.6. Connexion câblée à un réseau	24		
5. Utilisation	25		
5.1. Jouer des fichiers multimédia à partir d'un périphérique USB	25		

1. Instructions de sécurité

Précautions de sécurité et d'entretien



AVERTISSEMENT : L'utilisation de touches de réglages, d'ajustements ou de procédures différentes de celles qui sont décrites dans ce manuel pourrait présenter un risque de choc électrique, d'électrocution et/ou mécanique.

Lisez et suivez ces instructions lorsque vous connectez et utilisez votre écran :

Utilisation :

- Gardez le moniteur à l'abri du soleil et des poêles ou toute autre source de chaleur.
- Gardez l'écran à l'écart de toute matière huileuse, sinon le capot en plastique pourrait être endommagé.
- Il est recommandé d'installer l'écran dans un endroit bien ventilé.
- Un filtre de rayons ultra-violet est nécessaire pour l'utilisation à l'extérieur.
- Si le produit va être utilisé dans des conditions extrêmes telles que température ou humidité élevée, des motifs d'affichage ou un fonctionnement longue durée, etc. Il est fortement recommandé de contacter Philips pour obtenir plus d'informations techniques sur l'application. Autrement la fiabilité et le fonctionnement ne peuvent pas être garantis. Les conditions extrêmes sont courantes dans les aéroports, les gares de transit, les banques, la bourse et les systèmes de contrôle.
- Éloignez tout objet pouvant tomber dans les orifices de ventilation ou empêcher le refroidissement correct des composants électroniques de l'écran.
- N'obstruez pas les fentes de ventilation du boîtier.
- Lors de la mise en place du moniteur, veillez à ce que la fiche d'alimentation et la prise soient facilement accessibles.
- Si vous éteignez l'écran en débranchant le cordon d'alimentation, attendez au moins 6 secondes avant de rebrancher le cordon d'alimentation pour l'utiliser.
- Assurez-vous de n'utiliser qu'un cordon d'alimentation fourni par Philips. Si le cordon d'alimentation est manquant, veuillez contacter votre centre de service local.
- Ne soumettez pas l'écran à de fortes vibrations ou à des impacts violents lorsque vous l'utilisez.
- Ne pas cogner ni faire tomber l'écran pendant l'utilisation ou le transport.
- L'anneau de levage est destiné à une utilisation dans les tâches de maintenance et d'installation de courte durée. Nous conseillons de ne pas utiliser l'anneau de levage pendant plus d'une heure. Une utilisation prolongée est interdite. Veuillez conserver une zone de sécurité dégagée sous l'écran pendant l'utilisation de l'anneau de levage.

Entretien :

- Afin de protéger votre écran contre des dommages, n'appuyez pas trop fortement sur l'écran LCD. Lorsque vous déplacez l'écran, saisissez-le par son cadre pour le soulever ; ne mettez pas vos mains ni vos doigts sur l'écran LCD pour le soulever.
- Débranchez le moniteur si vous n'allez pas l'utiliser pendant une longue période de temps.
- Débranchez le moniteur si vous voulez le nettoyer ; utilisez uniquement un chiffon légèrement humide. Vous pouvez aussi vous servir d'un chiffon sec, pour autant que le moniteur soit hors tension. Par contre, n'utilisez jamais de solvants organiques, tels que l'alcool ou des liquides à base d'ammoniaque, pour nettoyer l'écran.
- Afin d'éviter tout risque d'électrocution ou d'endommagement permanent à l'écran, n'exposez pas l'écran à la poussière, une humidité excessive ou la pluie.
- Si votre écran venait à être mouillé, essuyez-le dès que possible avec un chiffon sec.
- Si un corps étranger ou de l'eau pénètrent dans l'écran, mettez-le immédiatement hors tension et débranchez le cordon d'alimentation. Retirez ensuite le corps étranger ou épongez l'eau et envoyez l'écran au centre de maintenance.
- Ne pas garder ou utiliser l'écran dans des endroits où il risque d'être exposé à de la chaleur, à la lumière directe du soleil ou à un froid extrême.
- Afin d'assurer les performances optimales de l'écran et pouvoir l'utiliser pendant plus longtemps, il doit se trouver dans un endroit compris dans les plages de température et d'humidité suivantes.

Notations environnementales absolues

Élément	Min.	Max.	Unité
Température de stockage	-20	65	°C
Température de fonctionnement	0	40	°C
Température de la surface du verre (fonctionnement)	0	65	°C
Humidité de stockage	5	90	% HR
Humidité de fonctionnement	20	80	% HR

- La température de panneau LCD doit être de 25 degrés Celsius en permanence pour de meilleures performances de luminance.
- La durée de vie de l'écran indiquée dans les spécifications n'est garantie que si l'écran est utilisé dans des conditions de fonctionnement normales.

IMPORTANT : Utilisez toujours un programme économiseur d'écran en mouvement lorsque votre écran n'est pas utilisé. Utilisez toujours une application de rafraîchissement périodique de l'écran si l'appareil affiche un contenu statique fixe. L'affichage sans interruption d'image statique ou immobile sur une longue période peut engendrer une « rémanence à l'extinction », également appelée « image résiduelle » ou « image fantôme » sur votre écran. C'est un phénomène bien connu de la technologie des écrans LCD. Dans la plupart des cas, cette « rémanence à l'extinction », ou « image résiduelle » ou « image fantôme » disparaît progressivement une fois l'alimentation éteinte.

AVERTISSEMENT : Les symptômes de « rémanence à l'extinction », ou d' « image résiduelle » ou d' « image fantôme » les plus graves ne disparaissent pas et ne peuvent pas être réparés. Ce n'est pas non plus couverte par les termes de votre garantie.

Service :

- Le boîtier ne doit être ouvert que par un technicien qualifié.
- Si vous avez besoin d'une réparation ou d'une intégration, s'il vous plaît contactez votre centre de service local.
- Ne laissez jamais votre écran en plein soleil.



Si votre écran ne fonctionne pas normalement après avoir suivi les instructions figurant dans ce document, contactez un technicien ou votre centre de service local.

Risque de stabilité.

L'appareil peut tomber et causer des blessures graves ou mortelles. Pour éviter toute blessure, cet appareil doit être solidement fixé au plancher/au mur selon les instructions d'installation.

Lisez et suivez ces instructions lorsque vous connectez et utilisez votre écran :



- Débranchez le moniteur si vous n'allez pas l'utiliser pendant une longue période de temps.
- Débranchez le moniteur si vous voulez le nettoyer ; utilisez uniquement un chiffon légèrement humide. L'écran peut être essuyé avec un chiffon sec lorsqu'il est éteint. Cependant n'utilisez jamais de l'alcool, des solvants ou des liquides à base d'ammoniaque.
- Consultez un technicien de service si le moniteur ne marche pas normalement lorsque vous avez suivi les instructions de ce manuel.
- Le boîtier ne doit être ouvert que par un technicien qualifié.
- Gardez le moniteur à l'abri du soleil et des poêles ou toute autre source de chaleur.
- Enlevez les objets qui pourraient tomber dans les fentes de ventilation ou obstruer le refroidissement des composants électroniques du moniteur.
- N'obstruez pas les fentes de ventilation du boîtier.
- Gardez le moniteur au sec. Pour réduire le risque d'incendie, évitez de l'exposer à la pluie ou à une humidité excessive.
- Pour éteindre l'écran en débranchant le cordon d'alimentation ou le cordon d'alimentation CC, attendez 6 secondes avant de rebrancher le cordon d'alimentation ou le cordon d'alimentation CC pour un fonctionnement normal.
- Pour réduire le risque d'électrocution ou de dommage irréparable au moniteur, ne l'exposez pas à la pluie ou à une humidité excessive.
- Lors de la mise en place du moniteur, veillez à ce que la fiche d'alimentation et la prise soient facilement accessibles.
- **IMPORTANT :** Utilisez toujours un programme d'économiseur d'écran pendant votre application. Si une image à fort contraste reste affichée sur l'écran pendant une longue période de temps, elle peut laisser un « image résiduelle » ou une « image fantôme » sur la partie frontale de l'écran. Ceci est un phénomène bien connu qui est causé par des défauts propres à la technologie LCD. Dans la plupart des cas, l'image fantôme disparaîtra graduellement sur une certaine période de temps une fois que l'alimentation a été coupée. Souvenez-vous que le problème qui cause des images fantômes ne peut pas être réparé et n'est donc pas couvert par la garantie.
- Si le cordon d'alimentation est muni d'une fiche de raccordement à 3 broches, branchez la fiche dans une prise de courant à 3 broches reliée à la terre (mise à la terre). Ne désactivez pas la broche de mise à la terre du cordon d'alimentation, par exemple en utilisant un adaptateur à 2 broches. La broche de mise à la terre est un dispositif de sécurité important.

Déclaration de conformité EUROPE

Cet appareil est conforme aux exigences définies dans la directive du Conseil concernant le rapprochement des législations des États membres relatives à la compatibilité électromagnétique (2014/30/UE), la directive basse tension (2014/35/UE) et la directive RoHS (2011/65/UE).

Ce produit a été testé et déclaré conforme aux normes harmonisées pour l'équipement informatique, ces normes étant publiées sous les directives du Journal officiel de l'Union européenne.

Avertissements de l'ESD

Si l'utilisateur est à proximité du moniteur, cela peut provoquer la décharge de l'équipement et le redémarrage du menu principal.

Avertissement :

Cet équipement est conforme à la classe A d'EN55032/CISPR 32. Dans un environnement résidentiel, cet équipement peut provoquer des interférences radio.

Notice de Federal Communications Commission (FCC) (U.S. uniquement)



REMARQUE : Cet appareil a été testé et déclaré conforme aux limites définies pour les appareils numériques de Classe A suivant la section 15 du règlement de la FCC. Ces limites sont conçues pour fournir une protection raisonnable contre les interférences nuisibles dans les installations commerciales. Cet appareil génère, utilise et peut diffuser des fréquences radioélectriques et, s'il n'est pas installé et utilisé conformément au manuel d'instructions du fabricant, il peut causer des interférences nuisibles aux communications radio. L'utilisation de cet appareil dans un environnement résidentiel est susceptible de causer des interférences nuisibles et, le cas échéant, il sera la responsabilité de l'utilisateur de prendre des mesures adéquates pour éliminer ces interférences.



Toutes modifications ou changements qui ne sont pas expressément approuvés par le tiers responsable de la conformité peut annuler le droit de l'utilisateur à utiliser cet appareil.

Utilisez seulement un câble protecteur RF fourni avec le moniteur lors de la connexion de ce moniteur à un équipement informatique.

Pour éviter tout dommage pouvant entraîner un incendie ou un choc électrique, n'exposez pas cet appareil à la pluie ou une humidité excessive.

Cet appareil est conforme à la section 15 de la réglementation de la FCC. Son fonctionnement est soumis aux deux conditions suivantes : (1) Cet appareil ne doit pas causer d'interférences nuisibles et (2) cet appareil doit accepter toute interférence reçue, y compris les interférences risquant d'engendrer un fonctionnement indésirable.

Envision Peripherals Inc.
490 N McCarthy Blvd, Suite #120
Milpitas, CA 95035
États-Unis

Avis du Centre polonais d'essais et de certification

L'équipement doit être alimenté par une prise avec un circuit de protection (une prise à trois broches). Tous les équipements fonctionnant ensemble (ordinateur, écran, imprimante, etc) doivent utiliser la même source d'alimentation.

Le conducteur de phase de l'installation électrique de la pièce doit avoir un dispositif de protection court-circuit sous la forme d'un fusible d'une valeur nominale inférieure à 16 ampères (A).

Afin d'éteindre complètement l'équipement, le câble électrique doit être retiré de la prise électrique, qui devrait être localisée prêt de l'équipement et facilement accessible.

Une marque de protection « B » confirme que l'équipement est en conformité avec les nécessaires protections d'usage des standards PN-93/T-42107 et PN-89/E-06251.

Wymagania Polskiego Centrum Badań i Certyfikacji

Urządzenie powinno być zasilane z gniazda z przyłączonym obwodem ochronnym (gniazdo z kolkiem). Współpracujące ze sobą urządzenia (komputer, monitor, drukarka) powinny być zasilane z tego samego źródła.

Instalacja elektryczna pomieszczenia powinna zawierać w przewodzie fazowym rezerwową ochronę przed zwarciami, w postaci bezpiecznika o wartości znamionowej nie większej niż 16A (amperów).

W celu całkowitego wyłączenia urządzenia z sieci zasilania, należy wyjąć wtyczkę kabla zasilającego z gniazdka, które powinno znajdować się w pobliżu urządzenia i być łatwo dostępne.

Znak bezpieczeństwa "B" potwierdza zgodność urządzenia z wymaganiami bezpieczeństwa użytkownika zawartymi w PN-93/T-42107 i PN-89/E-06251.

Pozostale instrukcje bezpieczeństwa

- Nie należy używać wtyczek adapterowych lub usuwać kolka obwodu ochronnego z wtyczki. Jeżeli konieczne jest użycie przedłużacza to należy użyć przedłużacza 3-żyłowego z prawidłowo połączonym przewodem ochronnym.
- System komputerowy należy zabezpieczyć przed nagłymi, chwilowymi wzrostami lub spadkami napięcia, używając eliminatora przepięć, urządzenia dopasowującego lub bezzakłócenowego źródła zasilania.
- Należy upewnić się, aby nic nie leżało na kablach systemu komputerowego, oraz aby kable nie były umieszczone w miejscu, gdzie można byłoby na nie nadeptywać lub potykać się o nie.
- Nie należy rozlewać napojów ani innych płynów na system komputerowy.
- Nie należy wpychać żadnych przedmiotów do otworów systemu komputerowego, gdyż może to spowodować pożar lub porażenie prądem, poprzez zwarcie elementów wewnętrznych.
- System komputerowy powinien znajdować się z dala od grzejników i źródeł ciepła. Ponadto, nie należy blokować otworów wentylacyjnych. Należy unikać kładzenia luźnych papierów pod komputer oraz umieszczania komputera w ciasnym miejscu bez możliwości cyrkulacji powietrza wokół niego.

Champs électriques, magnétiques et électromagnétiques (« EMF »)

1. Nous fabriquons et vendons beaucoup de produits destinés aux consommateurs, qui, comme tout appareil électronique, en général ont la capacité d'émettre et de recevoir des signaux électromagnétiques.
2. Un de nos principes d'affaires est de prendre toutes les mesures nécessaires de santé et de sécurité pour nos produits, pour se conformer à toutes les exigences légales applicables et rester à l'intérieur des normes EMF applicables au moment de la fabrication des produits.
3. Nous nous engageons à développer, produire et vendre des produits qui ne provoquent pas d'effets néfastes sur la santé.
4. Nous confirmons que si ses produits sont manipulés correctement pour leur usage prévu, leur utilisation ne présente aucun danger en vertu des preuves Scientifiques disponibles à ce jour.
5. Nous jouons un rôle actif dans le développement de normes EMF et de sécurité, ce qui nous permet d'anticiper les développements ultérieurs de la norme et de les intégrer dans ses produits.

Information pour la GB seulement

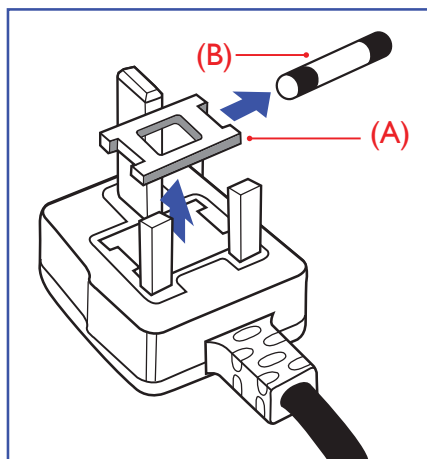

AVERTISSEMENT - CET APPAREIL DOIT ETRE MIS A TERRE.

Important :

Cet appareil est fourni avec une prise moulée approuvée 13A. Pour changer un fusible dans ce type de prise, procédez comme suit :+

1. Retirez le couvercle du fusible et le fusible.
2. Insérez le nouveau fusible qui doit être de type approuvé BS 1362 5A, A.S.T.A. ou BSI.
3. Remettez le couvercle du fusible.

Si la prise installée ne correspond pas à vos branchements, elle devrait être enlevée et une prise à 3 branches appropriée installée à sa place.

Si la prise principale contient un fusible, il devrait avoir une valeur de 5A. Si une prise sans fusible est utilisée, le fusible sur le panel de distribution ne devrait pas être supérieur à 5A.

REMARQUE : La prise endommagée doit être détruite pour éviter tout risque de décharge électrique potentielle si jamais elle devait être insérer dans une autre prise 13A ailleurs.

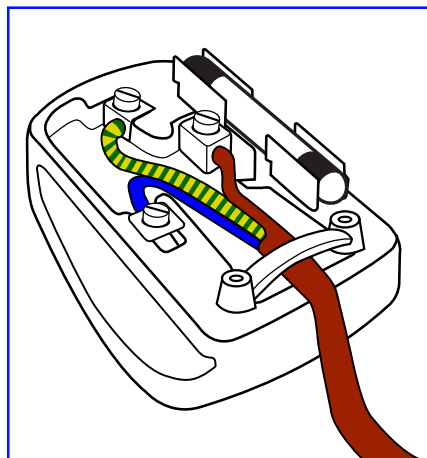

Comment connecter une prise

Les fils du cordon secteur sont identifiés selon le code couleur suivant :

- BLEU - « NEUTRE » (« N »)
- MARRON - « LIVE » (« L »)
- VERT & JAUNE - « TERRE » (« E »)

1. Le fil VERT & JAUNE doit être connecté au terminal marqué de la lettre « E » ou du symbole Terre ou colorée en VERT ou bien VERT & JAUNE.
2. Le fil BLEU doit être connecté au terminal marqué de la lettre « N » ou coloré en NOIR.
3. Le fil MARRON doit être connecté au terminal marqué de la lettre « L » ou coloré en ROUGE.

Avant de replacer le dessus de la prise, assurez-vous que la poignée de la corde est fixée à la gaine - pas seulement aux trois câbles.

Informations pour l'Europe du Nord (pays nordiques)

Placering/Ventilation

VARNING:

FÖRSÄKRA DIG OM ATT HUVUDBRYTARE OCH UTTAG ÄR LÄTÅTKOMLIGA, NÄR DU STÄLLER DIN UTRUSTNING PÅPLATS.

Placering/Ventilation

ADVARSEL:

SØRG VED PLACERINGSFOR, AT NETLEDNINGENS STIK OG STIKKONTAKT ER NEMT TILGÆNGLIGE.

Paikka/Ilmankierto

VAROITUS:

SIIJOITA LAITE SITEN, ETTÄ VERKKOJOHTO VOIDAAN TARVITTAESSA HELPOSTI IRROTTAA PISTORASIESTA.

Plassering/Ventilasjon

ADVARSEL:

NÅR DETTE UTSTYRET PLASSERES, MÅ DU PASSE PÅ AT KONTAKTENE FOR STØMTILFØRSEL ER LETTE Å NÅ.

China RoHS

根据中国大陆《电器电子产品有害物质限制使用管理办法》，以下部分列出了本产品中可能包含的有害物质的名称和含量。

部件名称	有害物质					
	铅 (Pb)	汞 (Hg)	镉 (Cd)	六价铬 (Cr (VI))	多溴联苯 (PBB)	多溴二苯醚 (PBDE)
外壳	O	O	O	O	O	O
液晶显示屏	X	O	O	O	O	O
电路板组件*	X	O	O	O	O	O
电源适配器	X	O	O	O	O	O
电源线/连接线	X	O	O	O	O	O
遥控器	X	O	O	O	O	O

本表格依据SJ/T 11364 的规定编制。

*: 电路板组件包括印刷电路板及其构成的零部件，如电阻、电容、集成电路、连接器等。

O: 表示该有害物质在该部件所有均质材料中的含量均在 GB/T 26572规定的限量要求以下。

X: 表示该有害物质至少在该部件的某一均质材料中的含量超出GB/T 26572规定的限量要求。

上表中打“X”的部件，应功能需要，部分有害物质含量超出GB/T 26572规定的限量要求，但符合欧盟 RoHS法规要求（属于豁免部分）。

备注：上表仅做为范例，实际标示时应依照各产品的实际部件及所含有害物质进行标示。



环保使用期限

此标识指期限（十年），电子电气产品中含有的有害物质在正常使用的条件下不会发生外泄或突变，电子电气产品用户使用该电子电气产品不会对环境造成严重污染或对其人身、财产造成严重损害的期限。

《废弃电器电子产品回收处理管理条例》提示性说明

为了更好地关爱及保护地球，当用户不再需要此产品或产品寿命终止时，请遵守国家废弃电器电子产品回收处理相关法律法规，将其交给当地具有国家认可的回收处理资质的厂商进行回收处理，不当利用或者处置可能会对环境 and 人类健康造成影响。

警告

此为 A 级产品。在生活环境中，该产品可能会造成无线电干扰。在这种情况下，可能需要用户对干扰采取切实可行的措施。

單元	限用物質及其化學符號					
	鉛 (Pb)	汞 (Hg)	鎘 (Cd)	六價鉻 (Cr+6)	多溴聯苯 (PBB)	多溴二苯醚 (PBDE)
塑料外框	○	○	○	○	○	○
後殼	○	○	○	○	○	○
液晶面板	—	○	○	○	○	○
電路板組件	—	○	○	○	○	○
電源線	—	○	○	○	○	○
其他線材	—	○	○	○	○	○
遙控器	—	○	○	○	○	○
喇叭 (選配)	—	○	○	○	○	○
風扇 (選配)	—	○	○	○	○	○

備考1. “○” 係指該項限用物質之百分比含量未超出百分比含量基準值。

備考2. “—” 係指該項限用物質為排除項目。

警語：使用過度恐傷害視力。

注意事項：

(1) 使用30分鐘請休息10分鐘。

(2) 未滿2歲幼兒不看螢幕，2歲以上每天看螢幕不要超過1小時。

警告使用者：

此為甲類資訊技術設備，於居住環境中使用時，可能會造成射頻擾動，在此種情況下，使用者會被要求採取某些適當的對策。

RoHS Turquie :

Türkiye Cumhuriyeti: EEE Yönetmeliğine Uygundur

RoHS Ukraine :

Обладнання відповідає вимогам Технічного регламенту щодо обмеження використання деяких небезпечних речовин в електричному та електронному обладнанні, затвердженого постановою Кабінету Міністрів України від 3 грудня 2008 № 1057

Mis au rebut à la fin de vie

Votre nouveau Moniteur d'information du public contient des matériaux qui peuvent être recyclés et réutilisés. Des entreprises spécialisées peuvent recycler votre produit pour augmenter la quantité de matériels réutilisables et minimiser la quantité à être jetée.

Veuillez consulter votre réglementation locale relative à l'enlèvement de votre vieux moniteur depuis votre revendeur Philips local.

(Pour les clients au Canada et U.S.A.)

Ce produit peut contenir du plomb et/ou du mercure. Débarrassez-vous en respectant les réglementations locales et fédérales. Pour toute information complémentaire sur le recyclage, contactez www.eia.org (Consumer Education Initiative).

Déchet d'équipement électrique et électronique - DEEE

A l'attention des utilisateurs des foyers de l'Union Européenne



Cette Marque sur le produit ou sur l'emballage illustre que, sous la Directive Européenne 2012/19/UE gouvernant l'utilisation des équipements électriques et électroniques, ce produit peut ne pas être jeté avec les ordures ménagères. Vous êtes responsable de l'élimination de cet équipement à travers une collection aux déchets d'équipements électriques et électroniques désignés. Afin de déterminer les emplacements de telles ordures électriques et électroniques, veuillez contacter votre représentant du gouvernement local pour connaître l'organisation de décharge d'ordure dont dépend votre foyer ou le magasin où vous avez acheté le produit.

Attention – Utilisateurs aux Etats-Unis :

Débarressez-vous en accord avec les lois régionales, nationales et fédérales. Pour plus d'informations sur la mise au rebut ou le recyclage, contactez : www.mygreenelectronics.com ou www.eiae.org.

Directives de fin de vie - Recyclage



Votre nouveau Moniteur d'information du public contient plusieurs matériaux qui peuvent être recyclés pour des nouveaux utilisateurs.

Débarressez-vous en accord avec les lois régionales, nationales et fédérales.

ENERGY STAR est un programme de l'Agence Américaine de Protection de l'environnement (EPA) de du Département Américain de l'Énergie (DOE) qui vise à promouvoir l'efficacité énergétique.



Ce produit est homologué ENERGY STAR avec les réglages par défaut effectués à l'usine ; ces réglages offrent les meilleures économies d'énergie.

La modification des réglages d'image par défaut ou l'activation d'autres fonctions augmentera la consommation d'énergie et pourrait dépasser les limites nécessaires pour être homologué ENERGY STAR.

Pour en savoir plus sur le programme ENERGY STAR, consultez le site energystar.gov.

Déclaration sur la restriction des substances dangereuses (Inde)

Ce produit est conforme aux « Règles (de gestion) des déchets électroniques, 2016 » CHAPITRE V, règle 16, sous-règle (1) . Même si les nouveaux équipements électriques et électroniques et leurs composants ou consommables ou leurs pièces ou pièces de rechange ne contiennent pas de plomb, de mercure, de cadmium, de chrome hexavalent, de biphényles polybromés et de polybromodiphényléthers au-delà d'une valeur de concentration maximale de 0,1 % par poids dans les matières homogènes pour le plomb, le mercure, le chrome hexavalent, les biphényles polybromés et les polybromodiphényléthers et de 0,01 % par poids dans les matières homogènes pour le cadmium, sauf exceptions définies dans l'Annexe 2 des Règles.

Déclaration sur les déchets électroniques pour l'Inde

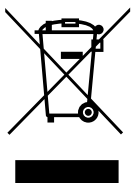

Ce symbole sur le produit ou sur son emballage indique qu'il ne doit pas être jeté avec vos ordures ménagères. Il est de votre responsabilité de le déposer dans un centre de collecte officiel des équipements électriques et électroniques usagés en vue de leur recyclage. Le recyclage de vos équipements usagés permet de préserver les ressources naturelles et de s'assurer que ces équipements sont recyclés dans le respect de la santé humaine et de l'environnement. Pour plus d'informations sur les déchets électroniques, veuillez consulter <http://www.india.philips.com/about/sustainability/recycling/index.page> et pour savoir où vous pouvez déposer vos équipements usagés en vue de leur recyclage en Inde, veuillez contacter les coordonnées indiquées ci-dessous.

Numéro de l'assistance téléphonique : 1800-425-6396 (du lundi au samedi, de 9h00 à 17h30)

E-mail : india.callcentre@tpv-tech.com

Piles

Pour l'Europe : La poubelle barrée indique que les piles usées ne doivent pas être éliminées avec les ordures ménagères ! Il existe un système de collecte séparé pour les piles usées, pour permettre un traitement adéquat et un recyclage en conformité avec la législation.

Veillez contacter les autorités locales pour plus de détails sur les systèmes de collecte et de recyclage.

Pour la Suisse : La pile usée doit être remise au point de vente.

Pour les autres pays hors de l'Union européenne : Veuillez contacter les autorités locales pour connaître la méthode de rejet pour la pile usée.

Conformément à la directive européenne 2006/66/CE, la pile ne peut pas être jetée de façon inadaptée. Elle doit être séparée pour être collectée par un service local.

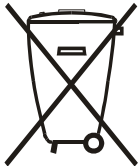

Após o uso, as pilhas e/ou baterias deverão ser entregues ao estabelecimento comercial ou rede de assistência técnica autorizada.

Informations pour EAC	
Mois et année de fabrication	veuillez vous référer aux informations sur l'étiquette signalétique.
Nom et emplacement du fabricant	ООО "Профтехника" Адрес: 3-й Проезд Марьиной рощи, 40/1 офис 1. Москва, 127018, Россия
Importateur et informations	Наименование организации: ООО "Профтехника" Адрес: 3-й Проезд Марьиной рощи, 40/1 офис 1. Москва, 127018, Россия Контактное лицо: Наталья Астафьева, +7 495 640 20 20 nat@profdisplays.ru

2. Déballage et installation

2.1. Déballage

- Ce produit est emballé dans un carton, avec les accessoires standard.
- Tous les autres accessoires optionnels seront emballés séparément.
- Ce produit étant haut et lourd, il est recommandé de faire réaliser le déplacement de l'appareil par deux techniciens.
- Après l'ouverture du carton, assurez-vous que le contenu est complet et en bon état.

■ Avant le déballage

- Veuillez lire et bien comprendre la notice de déballage avant l'installation.
- Veuillez vérifier l'emballage, il ne doit pas présenter d'anomalie telle qu'un choc, une marque d'enfoncement...etc.
- Veuillez procéder à l'inspection nécessaire avant de sortir l'écran du carton.
- Faites toujours installer l'écran par un technicien expérimenté pour éviter tout dommage.

■ Notice

- Sortez l'écran du carton boîte à deux adultes avec les deux mains.
- Ne pas saisir ou toucher le verre de l'écran.
- Saisissez la surface du panneau (en plastique ou en métal) de l'écran.

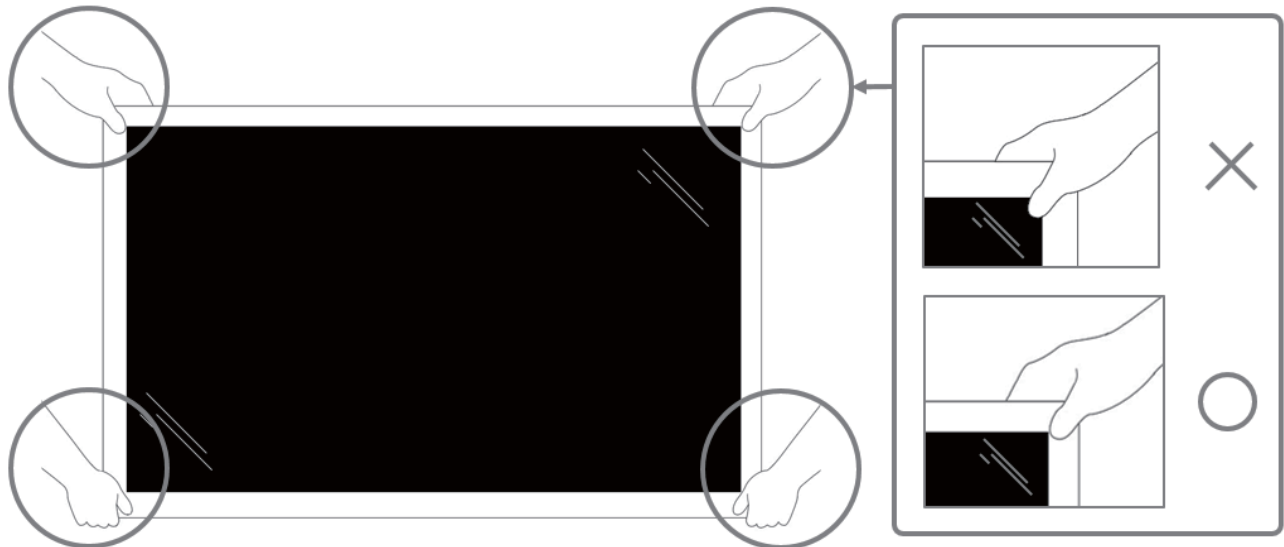

- Maintenez l'écran à la verticale lorsque vous le déplacez.

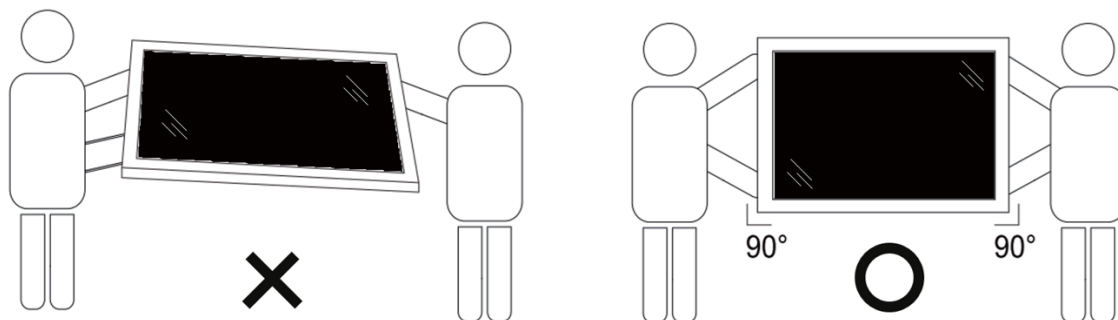

- Placez l'écran à la verticale avec son poids réparti uniformément sur la surface.

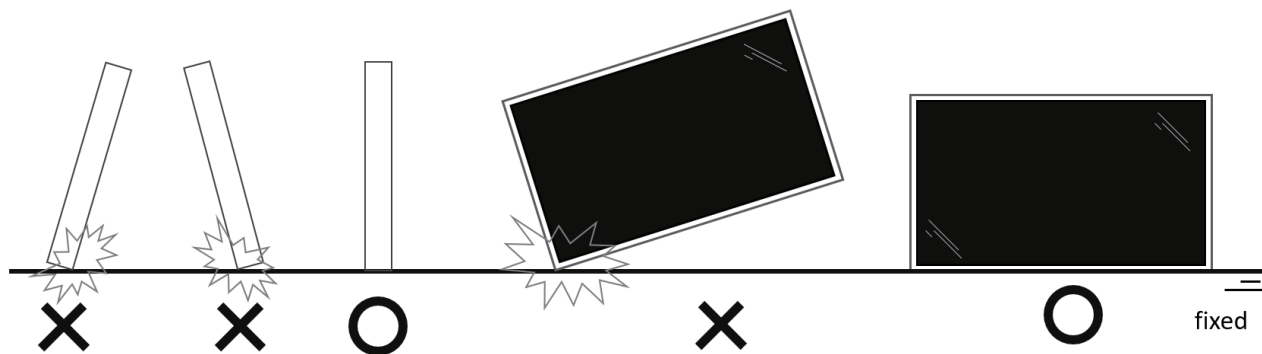

- Maintenez l'écran à la verticale, sans le plier ni le tordre pendant le déplacement.

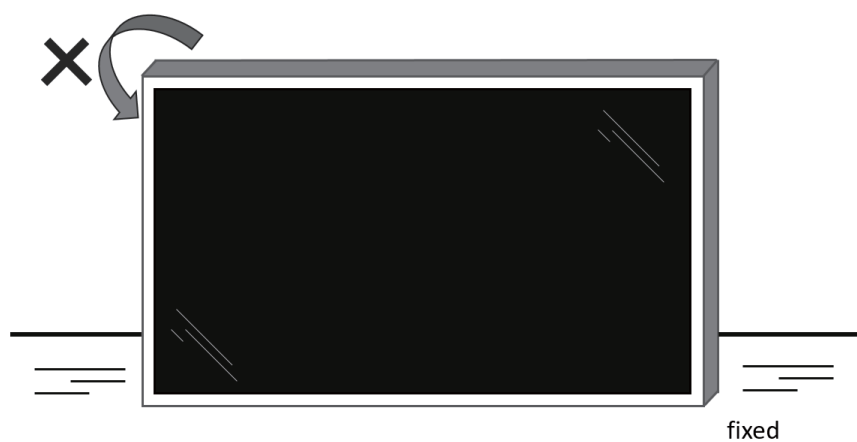

2.2. Contenu de la boîte

Veillez vérifier que la boîte contient tous les éléments suivants :

- Moniteur LCD
- Guide de démarrage
- Télécommande avec piles AAA
- Cordon d'alimentation
- Câble RS232
- Câble pour connexion en guirlande RS232
- Plaque logo Philips
- Couvercle du commutateur CA
- Couvercle USB
- Kit d'alignement de bord-1
- Kit d'alignement de bord-2 x 2
- Serre-fil x 3

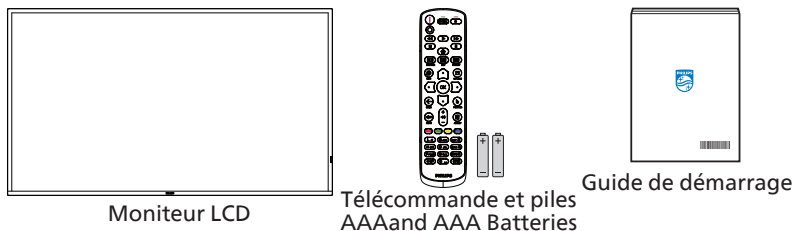

* Le cordon d'alimentation fourni varie en fonction de la destination.

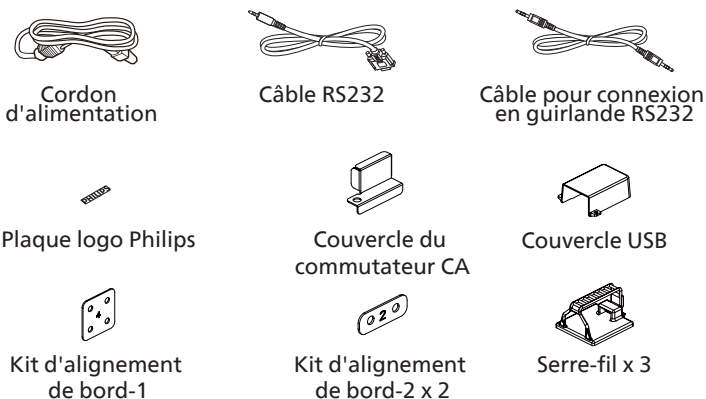

* Des différences existent selon les régions.

La conception de l'écran et les accessoires peuvent différer de ceux illustrés ci-dessus.

REMARQUES :

- Pour toutes les autres régions, utilisez un cordon électrique qui est conforme à la tension CA de la prise de courant et qui a été approuvé et conforme aux règlements de sécurité du pays en question.
- Nous vous recommandons de préserver la boîte et le matériel d'emballage en cas de besoin d'expédition.

2.3. Notes d'installation

- Utilisez uniquement le câble d'alimentation fourni avec ce produit. Si une rallonge électrique est nécessaire, veuillez contacter votre agent de service.
- Le produit doit être installé sur une surface plane. Dans le cas contraire, le produit peut basculer. Laissez un espace entre l'arrière du produit et le mur pour une bonne ventilation. N'installez pas le produit dans une cuisine, une salle de bains ou un lieu exposé à l'humidité. Dans le cas contraire, cela peut réduire la durée de vie des pièces internes.
- N'installez pas le produit à une altitude supérieure à 3000 mètres. Dans le cas contraire, cela peut entraîner des dysfonctionnements.

2.4. Montage sur un mur

Pour monter cet écran sur un mur, un kit de montage mural standard (disponible dans le commerce) est nécessaire. Il est conseillé d'utiliser une interface de montage conforme à la norme TUV-GS et/ou UL1678 en Amérique du Nord.

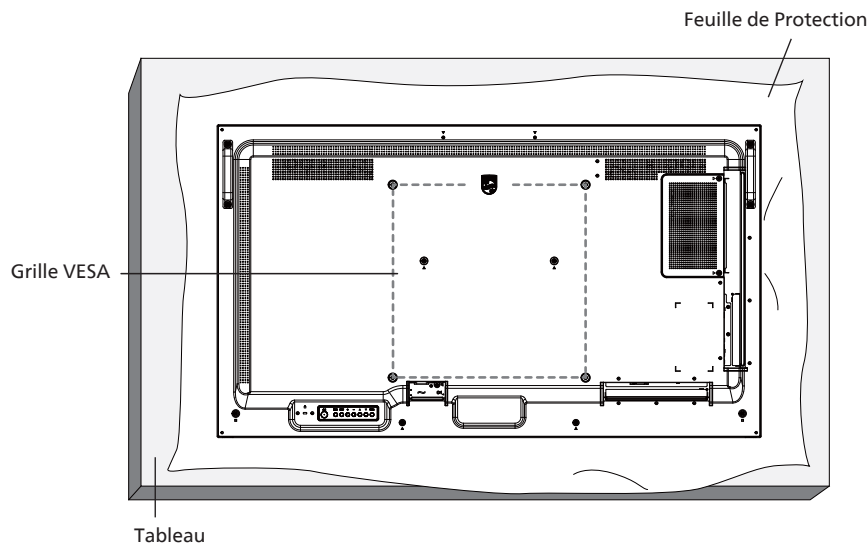

1. Étendez sur une surface plane une feuille de protection qui était enveloppée autour de l'écran lorsqu'il était dans son emballage. Posez l'écran orienté vers le bas sur la feuille de protection pour faciliter vos opérations sans rayer l'écran.
2. Assurez-vous de disposer de tous les accessoires nécessaires pour tous les types de montages (montage mural, montage au plafond, etc.).
3. Suivez les instructions qui viennent avec le kit de montage. Le non respect des procédures de montage pourrait endommager l'équipement ou causer des blessures à l'utilisateur ou à l'installateur. La garantie du produit ne couvre pas les dommages causés par une mauvaise installation.
4. Pour le kit de montage mural, utilisez des vis de montage M6 (43BDL3117P avec une longueur de 14 mm supérieure à l'épaisseur du support de montage, 50BDL3117P/55BDL3117P avec une longueur de 12,2 mm supérieure à l'épaisseur du support de montage) et serrez-les fermement.

2.4.1. Grille VESA

43BDL3117P	200 (H) x 200 (V) mm
50BDL3117P	400 (H) x 400 (V) mm
55BDL3117P	400 (H) x 400 (V) mm

Mise en garde :

Pour empêcher le moniteur de tomber :

- Pour un montage mural ou au plafond, nous vous recommandons d'installer le moniteur avec des supports en métal disponibles dans le commerce. Pour des instructions détaillées relatives à l'installation, consultez le guide fourni avec le support.
- Pour empêcher l'écran de tomber en cas de tremblement de terre ou d'autre catastrophe naturelle, veuillez contacter le fabricant du support au sujet de l'emplacement de montage.

Espace nécessaire pour la ventilation

Laissez un espace de 100 mm en haut, à l'arrière, à droite et à gauche pour la ventilation.

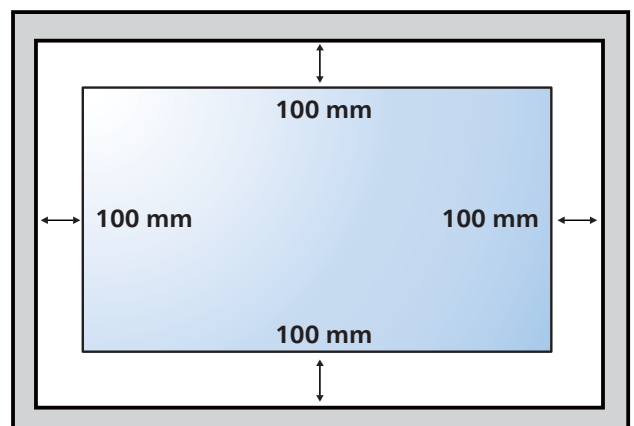

2.5. Montage en orientation portrait

Ce moniteur peut être installé en orientation portrait.

Faites pivoter l'écran de 90 degrés dans le sens antihoraire. Le logo « **PHILIPS** » doit être sur le côté droit lorsque vous faites face au moniteur.

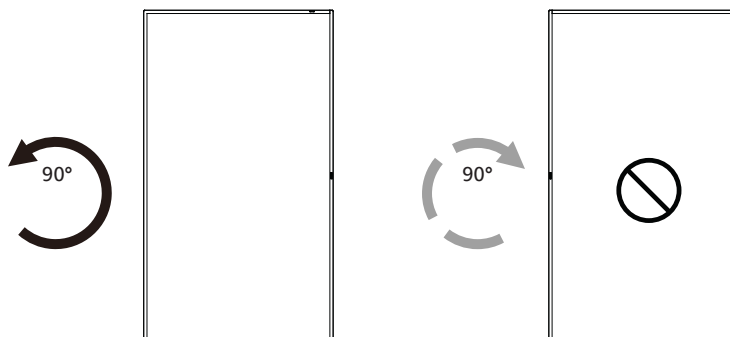

2.5.1. Comment faire pour retirer le logo

1. Préparez un morceau de papier avec une zone de coupage de logo comme protection pour éviter de rayer le panneau frontal.
2. Utilisez un couteau et retirez avec soin le logo autocollant avec le papier dessous.
3. Déchirez le logo autocollant.

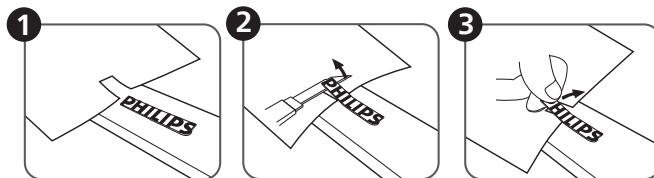

REMARQUE : Nous vous recommandons de contacter un technicien professionnel en cas d'installation de l'écran sur un mur. Nous ne sommes pas responsables des dommages occasionnés au produit si l'installation n'est pas effectuée par un technicien professionnel.

2.6. Instructions d'utilisation du Kit d'alignement de bord

2.6.1. Installer le kit d'alignement de bord

Avant d'installer le kit d'alignement de bord, l'écran doit être correctement monté sur le cadre du mur vidéo.

- Utilisez la vis à oreilles pour faciliter le montage.
- Utilisez le « Kit d'alignement de bord-1 » pour 4 écrans adjacents.

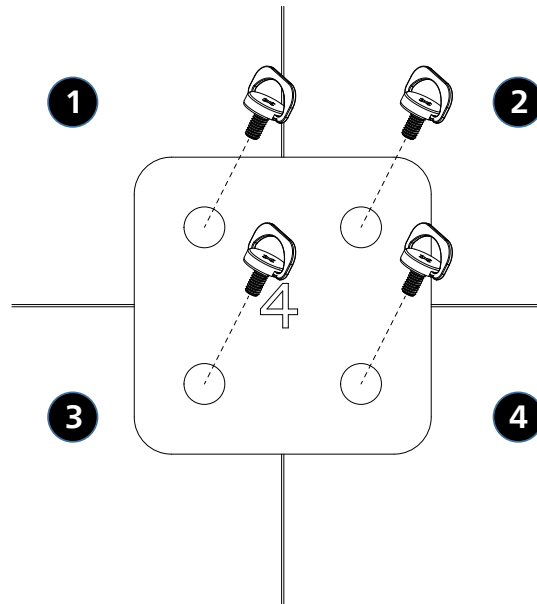

- Utilisez le « Kit d'alignement de bord-2 » pour 2 écran adjacents.

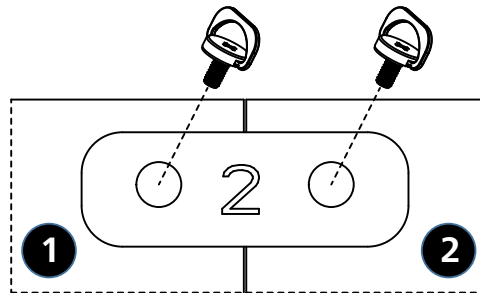

REMARQUE : Lorsque vous voulez installer le kit d'alignement des bords, consultez un technicien qualifié pour une installation correcte. Nous déclinons toute responsabilité pour les installations qui ne sont pas effectuées par un technicien qualifié.

3. Pièces et fonctions

3.1. Panneau de contrôle

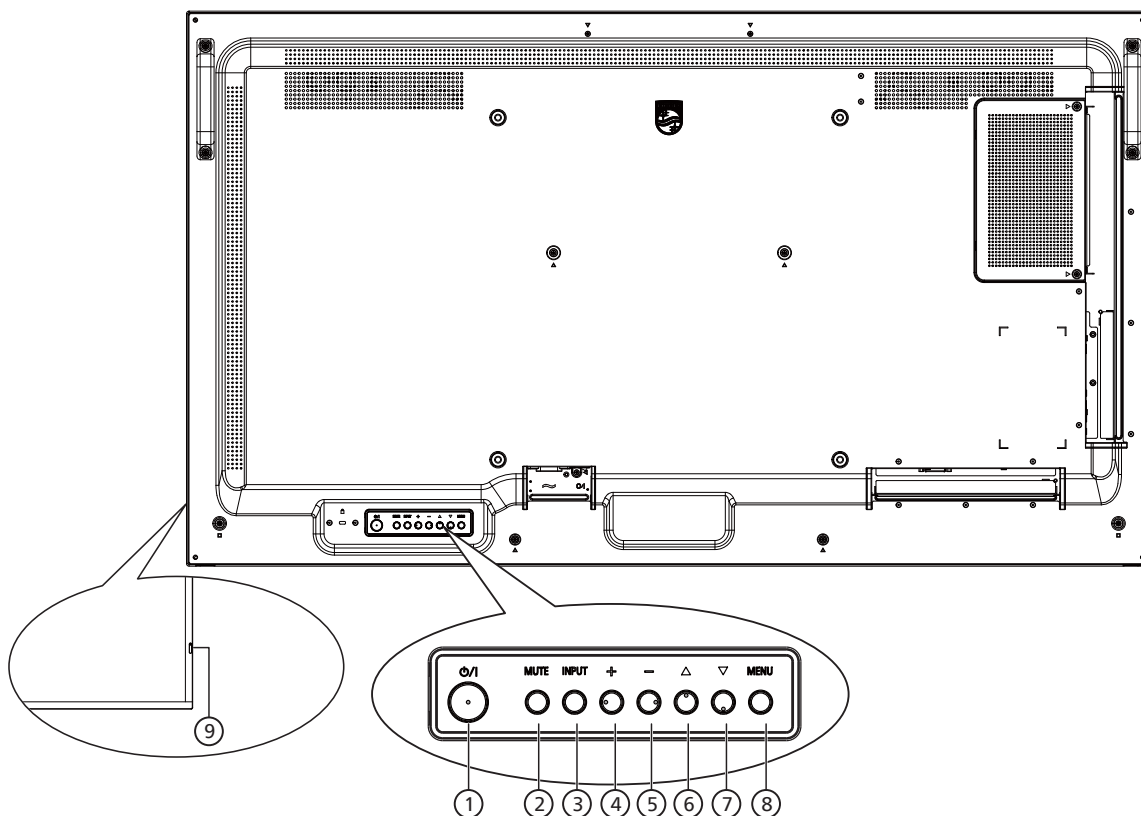

① Bouton [⏻]

Appuyez sur ce bouton pour allumer ou mettre l'écran en mode veille.

② Bouton [MUTE] (MUET)

Appuyez sur ce bouton pour couper ou réactiver le son.

③ Bouton [INPUT] (ENTRÉE)

Pour choisir la source d'entrée.

Pour confirmer une sélection dans les menus OSD.

④ Bouton [⏏]

Pour augmenter l'ajustement lorsque le menu OSD est ouvert, ou pour augmenter le volume audio lorsque le menu OSD est fermé.

⑤ Bouton [⏏]

Pour baisser l'ajustement lorsque le menu OSD est ouvert, ou pour baisser le volume audio lorsque le menu OSD est fermé.

⑥ Bouton [▲]

Pour déplacer l'élément sélectionné d'un niveau vers le haut lorsque le menu OSD est activé.

⑦ Bouton [▼]

Pour déplacer l'élément sélectionné d'un niveau vers le bas lorsque le menu OSD est activé.

⑧ Bouton [MENU]

Retourne au menu précédent lorsque le menu OSD est activé. Ce bouton peut également être utilisé pour activer le menu OSD lorsque le menu OSD est désactivé.

⑨ Capteur de la télécommande et voyant d'état d'alimentation

- Reçoit les signaux de la télécommande.
- Indique l'état actuel du moniteur :
 - S'allume vert lorsque le moniteur est allumé.
 - S'allume en rouge lorsque le moniteur est en mode veille.
 - S'allume en orange lorsque le moniteur entre en mode d'économie d'énergie ou lorsque {WOL} est activé
 - Lorsque {SCHEDULE} (CALENDRIER) est activé, le voyant clignote en vert et en rouge.
 - Si le voyant clignote en rouge, cela signifie qu'un problème a été détecté.
 - S'éteint lorsque l'alimentation du téléviseur est éteinte.

3.2. Prises d'entrée/sortie

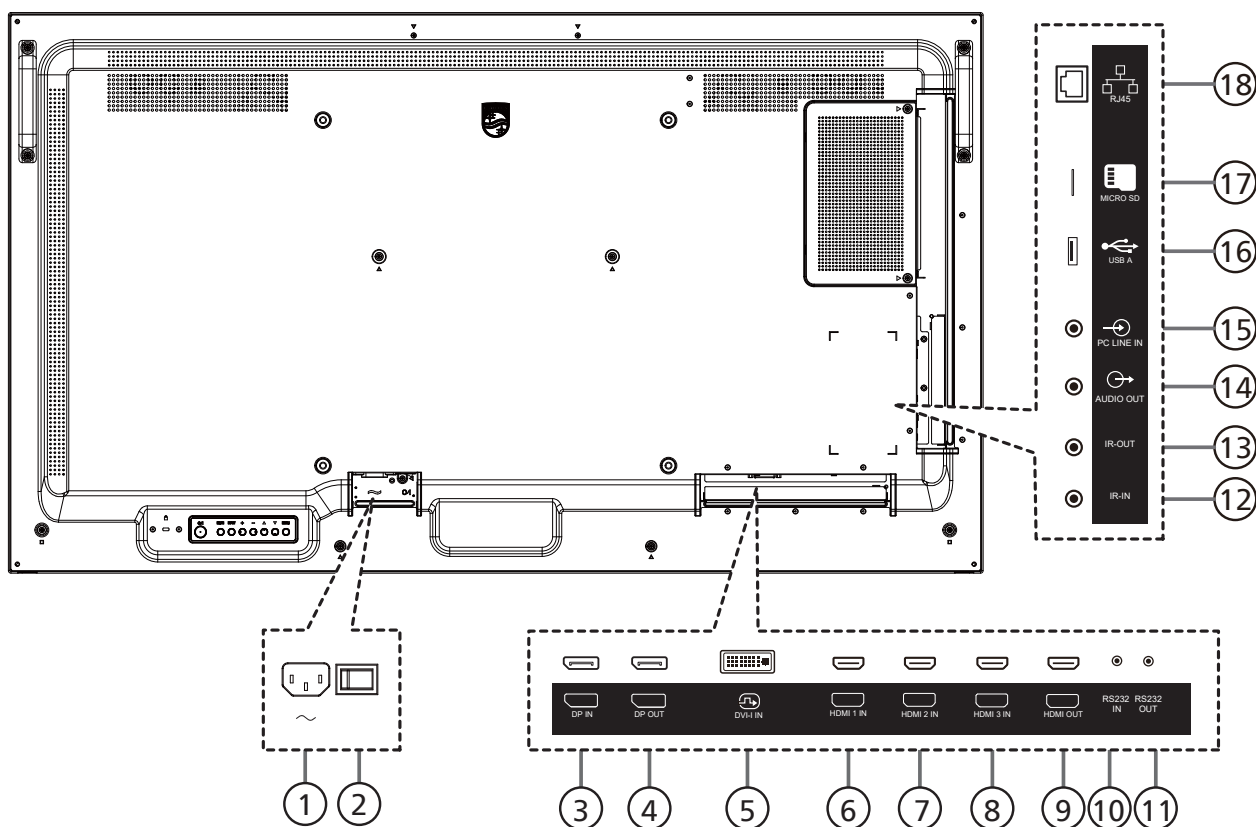

- ① **ENTRÉE CA**
Courant CA de la prise murale.
- ② **INTERRUPTEUR D'ALIMENTATION PRINCIPALE**
Allume et éteint l'alimentation principale.
- ③ **Entrée DisplayPort / ④ Sortie DisplayPort**
Entrée/sortie vidéo DisplayPort.
- ⑤ **ENTRÉE DVI-I**
Entrée vidéo DVI-I.
- ⑥ **ENTRÉE HDMI 1 / ⑦ ENTRÉE HDMI 2 / ⑧ ENTRÉE HDMI 3 /**
- ⑨ **SORTIE HDMI**
Entrée/sortie audio/vidéo HDMI
- ⑩ **ENTRÉE RS232 / ⑪ SORTIE RS232**
Entrée/sortie réseau RS232 pour fonction loop-through.
- ⑫ **ENTRÉE IR / ⑬ SORTIE IR**
Entrée/sortie de signal IR pour la fonction loop-through.
- ⑭ **ENTRÉE LIGNE PC**
Entrée audio pour source VGA (casque stéréo 3,5 mm).
- ⑮ **USB A**
Pour connecter votre périphérique de stockage USB et port de service.
- ⑯ **MICRO SD**
Insérez une carte Micro SD.
- ⑰ **RJ-45**
Fonction de contrôle LAN pour l'utilisation d'un signal à distance à partir d'un centre de contrôle.

REMARQUES :

- Le capteur de télécommande du téléviseur arrêtera de marcher lorsque vous branchez un câble sur la prise [IR IN] (ENTRÉE IR).
- Pour contrôler à distance votre appareil AV via ce téléviseur, référez-vous à la page 24 pour une Connexion IR Pass Through.

- ⑱ **SORTIE AUDIO**
Sortie audio vers un appareil AV externe.

3.3. Télécommande

3.3.1. Fonctions générales

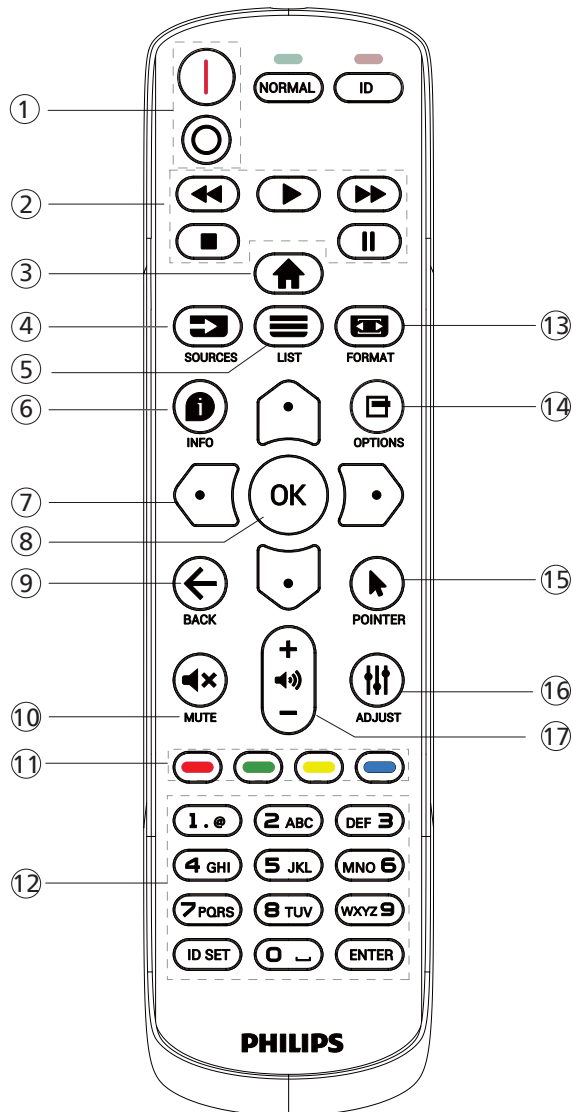

① [I/O] Bouton ALIMENTATION

- [I] Allumez l'alimentation.
- [O] Éteignez l'alimentation.

② Boutons [LECTURE]

Pour contrôler la lecture des fichiers multimédia.

③ Bouton ACCEUIL [🏠]

Ouvre le menu OSD.

④ Bouton SOURCE [📺]

Pour sélectionner la source d'entrée. Appuyez sur le bouton [🏠] ou [📺] pour choisir entre **USB, Réseau, HDMI 1, HDMI 2, DisplayPort, DVI-D, YPbPr, AV** ou **VGA**. Appuyez sur le bouton [OK] pour confirmer et quitter.

⑤ Bouton LISTE [☰]

Réservé.

⑥ Bouton INFO [i]

Pour afficher les informations des opérations en cours

⑦ [↑][↓][←][→] Boutons de NAVIGATION

Pour naviguer dans les menus et sélectionner des éléments.

⑧ Bouton [OK]

Pour confirmer une entrée ou une sélection.

⑨ Bouton RETOUR [←]

Pour retourner à la page précédente du menu ou quitter la fonction précédente.

⑩ Bouton MUET [🔇]

Appuyez pour allumer/éteindre la fonction Muet.

⑪ Boutons COULEUR [🔴] [🟢] [🟡] [🔵]

Sélectionnez les tâches ou les options

⑫ Boutons [NUMÉRIQUES]

Saisissez du texte pour la définition du réseau et configurez ID pour le mode ID.

⑬ Bouton FORMAT [📺]

Modifier mode de zoom.

⑭ Bouton OPTIONS [⚙️]

Pour afficher le menu des options, de l'image et des sons.

⑮ [🖱️] Bouton POINTEUR

Aucune fonction sur ce modèle.

⑯ Bouton RÉGLAGE [⚙️]

Pour afficher le menu des options, de l'image et des sons.

⑰ Bouton VOLUME [–] [⏏️]

Permet de régler le volume.

3.3.2. ID télécommande

Pour définir le numéro d'ID de la télécommande en cas d'utilisation de plusieurs écrans.

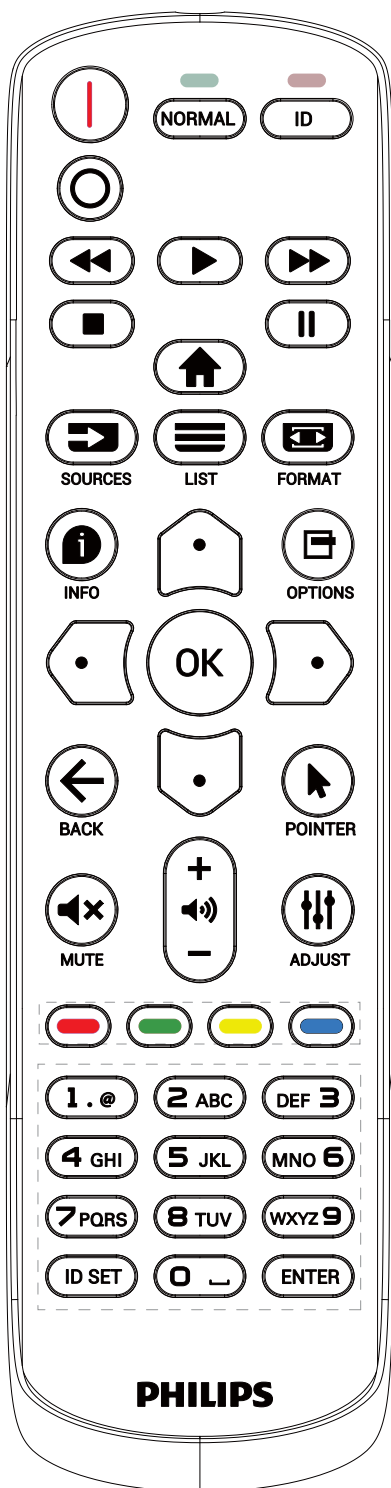

Appuyez sur le bouton [ID]. La DEL rouge clignote deux fois.

1. Appuyez sur le bouton [ID SET] pendant plus d'une seconde pour entrer en mode ID. La DEL rouge s'allume. Appuyez à nouveau sur le bouton [ID SET] pour quitter le mode ID. La DEL rouge s'éteint.

Appuyez sur les chiffres [0] à [9] pour sélectionner l'écran que vous souhaitez contrôler.

Par exemple : Appuyez sur [0] et [1] pour l'écran n°1, et sur [1] et [1] pour l'écran n°11.

Les nombres disponibles vont de [01] à [255].

2. Le mode ID est fermé après 10 secondes sans pression de bouton.
3. Si vous appuyez sur un bouton erroné, attendez pendant 1 seconde après que le DEL rouge s'est éteint et s'est rallumé, puis appuyez sur les chiffres corrects.
4. Appuyez sur le bouton [ENTER] pour confirmer. La DEL rouge clignote deux fois puis s'éteint.

REMARQUE :

- Appuyez sur le bouton [NORMAL] (NORMALE). La DEL verte clignote deux fois, ce qui indique que l'écran est en fonctionnement normal.
- Il est nécessaire de configurer le numéro d'ID pour chaque écran avant de choisir son numéro d'ID.
- Utilisez la touche « || » (pause) de la télécommande pour figer l'écran. Utilisez la touche « ► » (lecture) de la télécommande pour débloquer l'écran.
- La fonction « figer » peut uniquement être adoptée sur des sources vidéo « réelles » telles que VGA, AV, YPbPr, HDMI, DVI, DP.
- Toute manipulation de la télécommande ou tout changement de mode vidéo débloque l'écran.

3.3.3. Installation des piles dans la télécommande

La télécommande fonctionne avec deux piles AAA 1,5V.

Pour installer ou remplacer les piles :

1. Pressez et faites glisser le couvercle pour l'ouvrir.
2. Insérez des piles en respectant les polarités (+) et (-).
3. Refermez le couvercle.

Mise en garde :

Une utilisation incorrecte des piles peut causer une fuite ou une explosion. Respectez toujours les instructions ci-dessous :

- Insérez les piles « AAA » en respectant les polarités (+ et -).
- N'utilisez jamais des piles de différents types.
- N'utilisez pas une pile neuve avec une pile usagée. Dans le cas contraire, cela peut causer une fuite ou réduire la durée de vie des piles.
- Enlevez les piles usagées immédiatement pour éviter une fuite des piles dans le compartiment des piles. Ne touchez pas l'acide des piles, car il peut causer des lésions à votre peau.
- L'élimination d'une batterie par incinération ou dans un four chaud, l'écrasement ou la découpe mécanique d'une batterie, peut entraîner une explosion; le fait de laisser une batterie dans un environnement extrêmement chaud peut entraîner une explosion ou une fuite de liquide ou de gaz inflammable; et une batterie soumise à une pression d'air extrêmement faible peut entraîner une explosion ou une fuite de liquide ou de gaz inflammable.

REMARQUE : Enlevez les piles du compartiment des piles si vous n'utilisez pas le produit pendant une durée prolongée.

3.3.4. Utilisation de la télécommande

- Ne faites pas tomber et ne faites pas subir de chocs à la télécommande.
- Ne laissez pas des liquides pénétrer à l'intérieur de la télécommande. Si de l'eau a pénétré dans la télécommande, essuyez immédiatement la télécommande avec un chiffon sec.
- Ne placez pas la télécommande à proximité de sources de chaleur et de vapeur.
- N'essayez pas de démonter la télécommande, sauf si vous devez placer des piles dans la télécommande.

3.3.5. Rayon de fonctionnement de la télécommande

Pointer la télécommande vers le capteur de télécommande de l'écran.

Utilisez la télécommande à moins de 5 m du capteur de l'écran et dans un angle de 20 degrés à gauche et à droite.

REMARQUE :

- La télécommande peut ne pas fonctionner correctement si le capteur de télécommande de l'écran est exposée à la lumière directe du soleil ou à une forte illumination, ou si un obstacle bloque le chemin du signal de la télécommande.
- Utilisez un câble capteur IR pour de meilleures performances de la télécommande. (Voir 4.4. Connexion IR pour les détails)

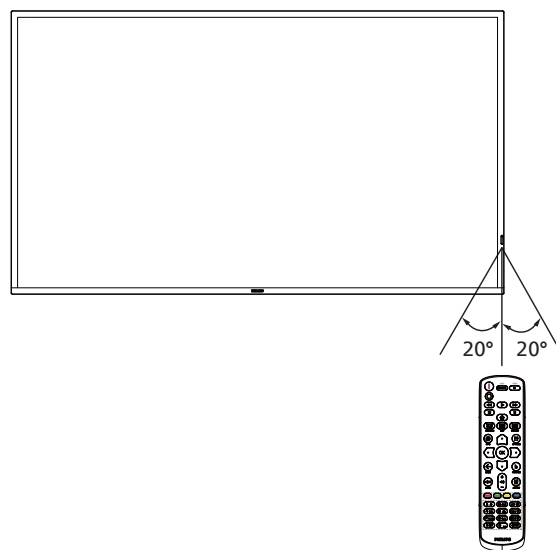

3.4. Couvricle USB

- Utilisez le couvricle USB et les vis pour couvrir la clé USB et la carte micro SD.
 - Installez la clé USB et la carte micro SD.
 - Utilisez les vis fournies pour fixer le couvricle USB.

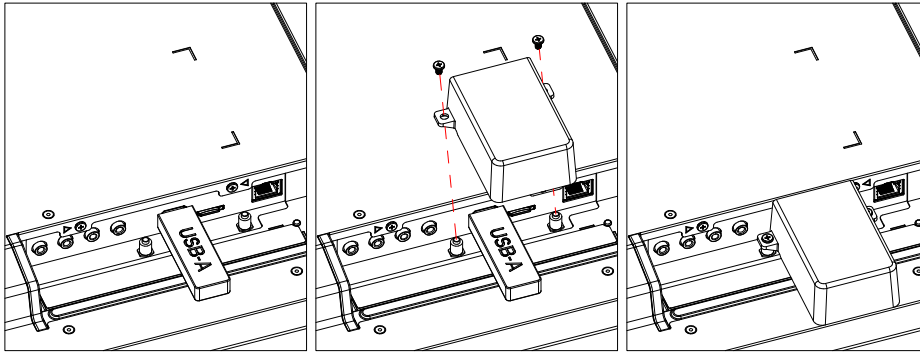

- Dimensions maximales recommandées de la clé USB :
43BDL3117P / 50BDL3117P / 55BDL3117P : 20 (l) x 10 (H) x 60 (L) mm

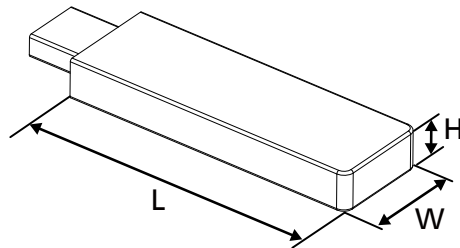

3.5. Couvricle du commutateur CA

- Utilisez le couvricle du commutateur CA pour cacher le commutateur CA.
 - Installez le couvricle du commutateur CA.
 - Fixez le couvricle du commutateur CA avec la vis fournie.

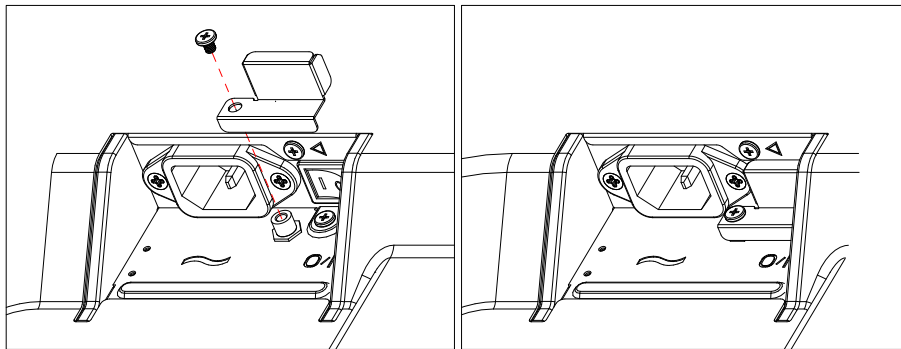

4. Connexion à un équipement externe

4.1. Connexion à un équipement externe (DVD/VCR/VCD)

4.1.1. En utilisant l'entrée vidéo HDMI

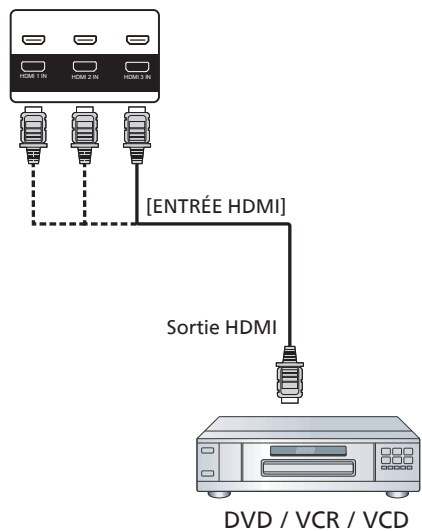

4.2. Connexion à un PC

4.2.1. En utilisant l'entrée DVI

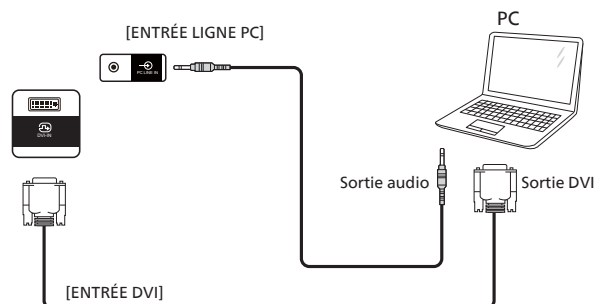

4.2.2. En utilisant l'entrée HDMI

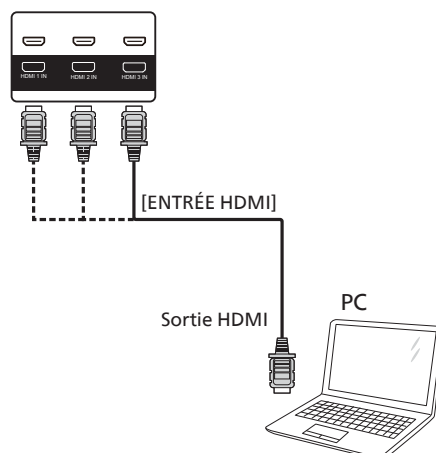

4.2.3. En utilisant l'entrée DP

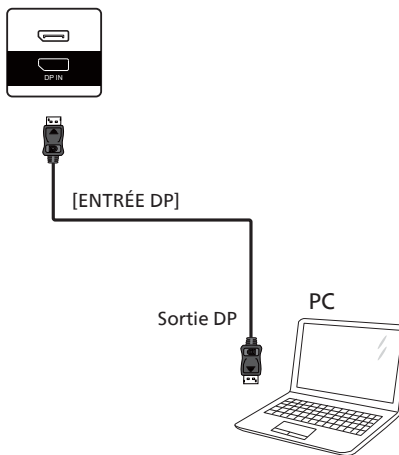

4.3. Connexion à plusieurs moniteurs avec configuration en chaîne Daisy

Vous pouvez interconnecter plusieurs écrans pour créer une configuration en guirlande pour les applications telles qu'un panneau d'affichage de menu.

4.3.1. Connexion du contrôle du téléviseur

Branchez le connecteur [SORTIE RS232] du MONITEUR 1 sur le connecteur [ENTRÉE RS232] du MONITEUR 2.

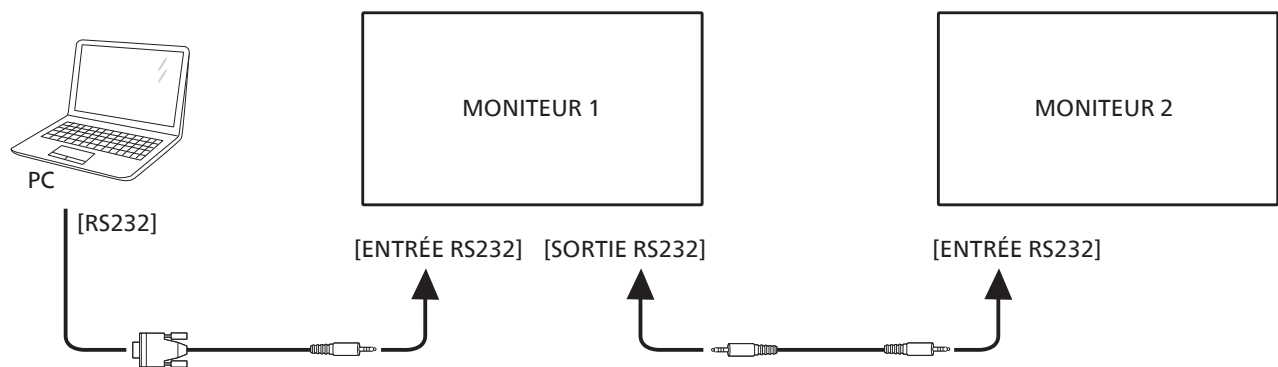

4.4. Connexion IR

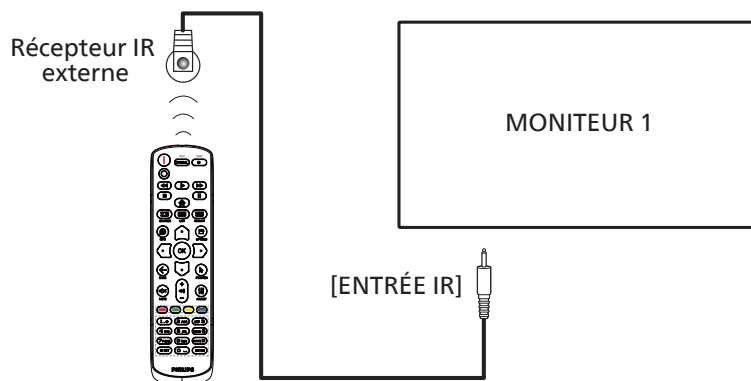

REMARQUE :

Le capteur de télécommande du téléviseur arrêtera de marcher lorsque vous branchez un câble sur la prise [ENTRÉE IR].

4.5. Connexion IR Pass-through

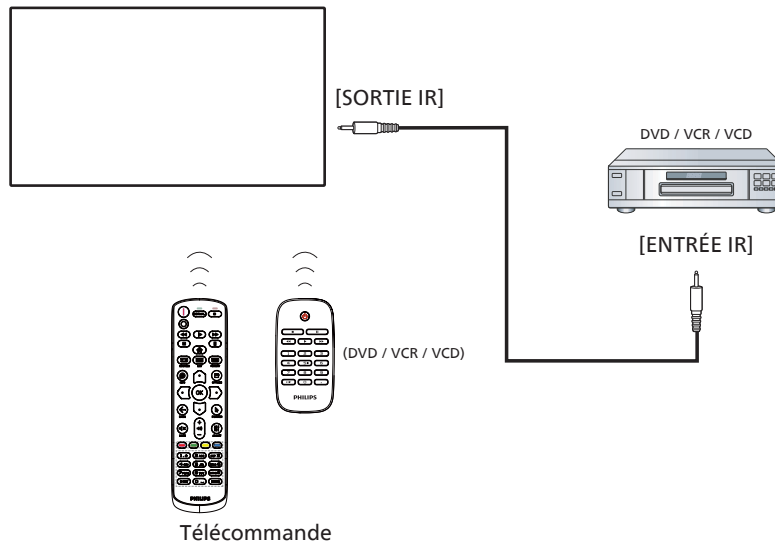

4.6. Connexion câblée à un réseau

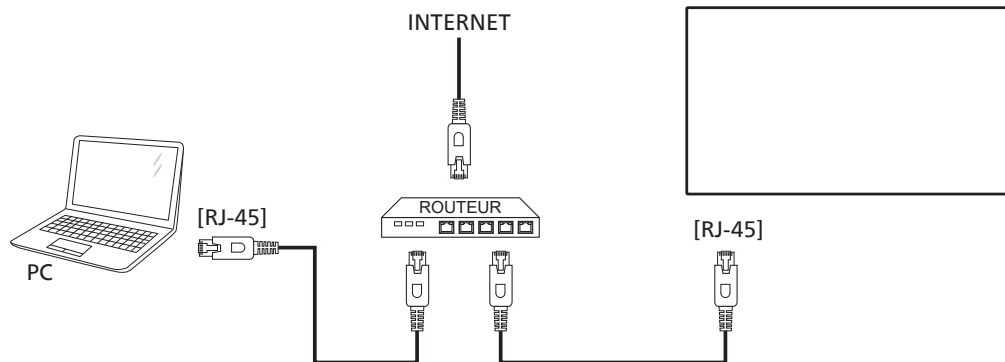

Paramètres réseau :

1. Allumez le routeur et activez le réglage DHCP.
2. Connectez le routeur à ce téléviseur avec un câble Ethernet.
3. Appuyez sur le bouton [**HOME**] de la télécommande puis sélectionnez **Configuration**.
4. Sélectionnez **Connexion au réseau**, puis appuyez sur le bouton [**OK**].
5. Attendez jusqu'à ce que l'écran détecte la connexion réseau.
6. Si la fenêtre « Contrat de licence utilisateur final » s'affiche, acceptez le contrat.

REMARQUE : Connexion avec un câble Ethernet blindé CAT-5ur se conformer à la directive EMC.

5. Utilisation

REMARQUE : Les boutons de contrôle décrits dans cette section sont principalement ceux de la télécommande, sauf si spécifié.

5.1. Jouer des fichiers multimédia à partir d'un périphérique USB

1. Branchez votre périphérique USB directement sur le port USB du téléviseur.

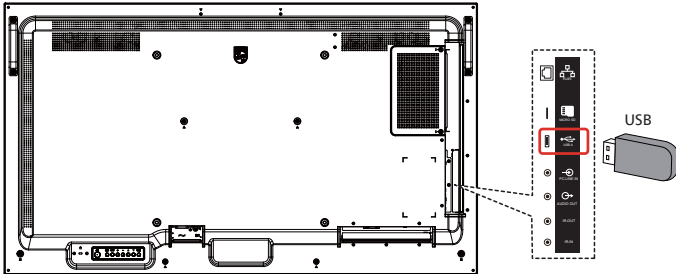

2. Appuyez sur le bouton [SOURCE] pour sélectionner **SOURCE**, choisissez **Media Player (Lecteur média)** et appuyez sur le bouton [OK].

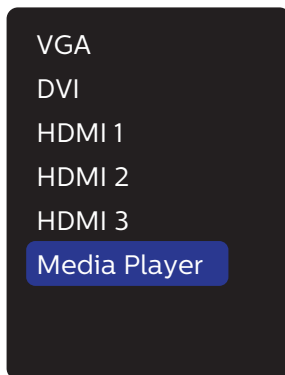

3. Les fichiers lisibles pour le périphérique USB connecté sont détectés automatiquement. Les fichiers sont automatiquement triés en 3 types : **Photo**, **Music** (Musique) et **Movie** (Film).

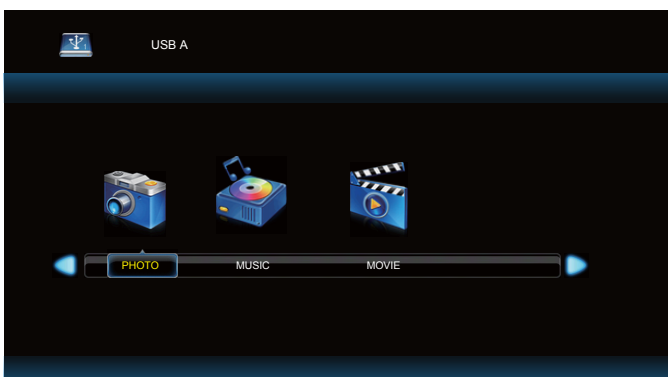

4. Appuyez sur le bouton [←] ou [→] pour choisir l'élément. Appuyez sur le bouton [OK] pour ouvrir la liste de lecture.
5. Appuyez sur les boutons [←], [→], [←] ou [→] pour choisir un fichier. Appuyez sur le bouton [OK] ou [▶] pour démarrer la lecture.

6. Suivez les instructions à l'écran pour contrôler les options de lecture.
7. Appuyez sur les boutons [LECTURE] (▶ || ■ ◀▶▶) pour contrôler la lecture.



8. Appuyez sur le bouton [←], [→], [←] ou [→] pour choisir l'élément « Retour » puis appuyez sur [OK] pour revenir au niveau supérieur.

6. Menu OSD

Vous trouverez ci-dessous une vue d'ensemble de la structure du menu OSD (affichage à l'écran). Vous pouvez l'utiliser comme référence pour le réglage de votre écran.

6.1. Navigation dans le menu OSD

6.1.1. Navigation dans le menu OSD avec la télécommande

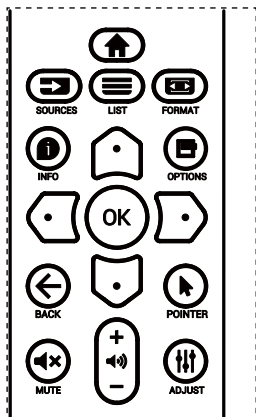

1. Appuyez sur le bouton [↑] sur la télécommande pour afficher le menu OSD.
2. Appuyez sur le bouton [↵] ou [↶] pour sélectionner l'élément à régler.
3. Appuyez sur le bouton [OK] ou [↵] pour ouvrir le sous-menu.
4. Dans le sous-menu, appuyez sur le bouton [↵] ou [↶] pour basculer entre les éléments, appuyez sur le bouton [↵] ou [↵] pour modifier les réglages. S'il y a un sous-menu, appuyez sur le bouton [OK] ou [↵] pour ouvrir le sous-menu.
5. Appuyez sur le bouton [←] pour retourner au menu précédent ou appuyez sur le bouton [↑] pour quitter le menu OSD.

6.1.2. Navigation dans le menu OSD avec les boutons de contrôle du moniteur

1. Appuyez sur le bouton [MENU] pour ouvrir le menu OSD.
2. Appuyez sur le bouton [+] ou [-] pour sélectionner l'élément à régler.
3. Appuyez sur le bouton [+] pour ouvrir le sous-menu.
4. Dans le sous-menu, appuyez sur le bouton [▲] ou [▼] pour basculer entre les éléments, appuyez sur le bouton [+] ou [-] pour modifier les réglages. S'il y a un sous-menu, appuyez sur le bouton [+] pour ouvrir le sous-menu.
5. Appuyez sur le bouton [MENU] pour retourner au menu précédent ou maintenez le bouton [MENU] enfoncé pour quitter le menu OSD.

6.2. Présentation du menu OSD

6.2.1. Menu Image

Image	Luminosité	50
	Contraste	50
	Netteté	50
Écran	Niveau de noir	50
	Teinte	50
Audio	Couleur	50
Configuration 1	Réduction du bruit	Bas
	gamma	Natif
Configuration 2	Température couleurs	
	Image intelligente	Standard
Option	Energie Intelligente	Arrêt
	Mode De Balayage	0

Luminosité

Ajuste la luminosité du rétro-éclairage de l'écran.

Contraste

Pour régler le rapport de contraste du signal d'entrée.

Netteté

Cette fonction peut assurer une image numérique distincte à tout moment.

Pour régler la netteté de l'image pour chaque mode d'image.

Niveau de noir

Réglez la luminosité de l'image du fond d'écran.

REMARQUE : Le mode d'image sRGB est standard et ne peut pas être modifié.

Teinte

Réglez la teinte de l'écran.

Appuyez sur le bouton + et la couleur du ton de la chair deviendra plus verdâtre.

Appuyez sur le bouton - et la couleur du ton de la chair deviendra plus violacée.

REMARQUE : Mode vidéo uniquement.

Couleur (saturation)

Réglez la couleur de l'écran.

Appuyez sur le bouton + pour augmenter la profondeur de couleur.

Appuyez sur le bouton - pour réduire la profondeur de couleur.

REMARQUE : Mode vidéo uniquement

Réduction du bruit

Réglez le niveau de réduction du bruit.

Gamma

Sélectionnez un gamma d'affichage. Cela concerne la courbe de performance de luminosité du signal en entrée. Choisissez parmi {Natif} / {2.2} / {2.4} / {s gamma} / {D-image}.

REMARQUE : Le mode d'image sRGB est standard et ne peut pas être modifié.

Température Couleurs

Réglez cela pour ajuster la température de couleur.

L'image devient rougeâtre lorsque la température de couleur diminue et bleuâtre lorsque la température de couleur augmente.

Image intelligente

Paramètre OSD

{Standard} / {Très lumineux} / {Chaud}.

Energie Intelligente

Le contrôle de énergie intelligente n'a pas de rapport avec le contrôle de la luminosité :

1. Réglage initial Luminosité
Consommation électrique 70% de la consommation électrique maximale
2. Energie Intelligente
ARRÊT : aucune adaptation
Moyen : 65% de la consommation électrique par rapport aux paramètres actuels
Fort : 80 % de la consommation d'énergie par rapport aux paramètres actuels

Réinitial. Image

Pour réinitialiser tous les réglages du menu Image.

Sélectionnez l'option « Oui » et appuyez sur la touche « RÉGLER » pour restaurer les paramètres par défaut.

Appuyez sur la touche « QUITTER » pour annuler et revenir au menu précédent.

6.2.2. Menu Écran

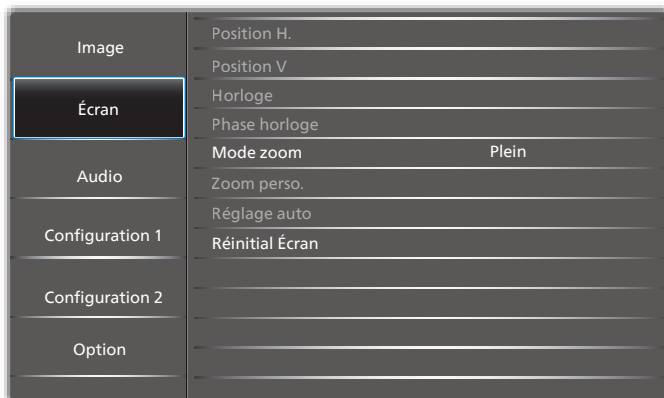

Position H.

Contrôlez la position horizontale de l'image dans la zone d'affichage de l'écran LCD.

Appuyez sur le bouton + pour déplacer l'image vers la droite.

Appuyez sur le bouton - pour déplacer l'image vers la gauche.

REMARQUE : Entrée VGA uniquement.

Position V.

Contrôlez la position verticale de l'image dans la zone d'affichage de l'écran LCD.

Appuyez sur le bouton + pour déplacer l'image vers le haut.

Appuyez sur le bouton - pour déplacer l'image vers le bas.

REMARQUE : Entrée VGA uniquement.

Horloge

Appuyez sur le bouton + pour étendre la largeur de l'image sur l'écran vers la droite.

Appuyez sur le bouton - pour réduire la largeur de l'image sur l'écran sur la gauche.

REMARQUE : Entrée VGA uniquement.

Phase horloge

Améliore la mise au point, la clarté et la stabilité de l'image en augmentant ou en réduisant ce paramètre.

REMARQUE : Entrée VGA uniquement.

Mode zoom

Mode PC : {Plein} / {4:3} / {1:1} / {16:9} / {21:9} / {Personnalisé}.

Mode vidéo : {Plein} / {4:3} / {1:1} / {16:9} / {21:9} / {Personnalisé}.

*Le paramètre de mode de zoom est défini par entrée. Si l'entrée s'applique à plusieurs fenêtres, les fenêtres avec la même entrée auront le même paramètre.

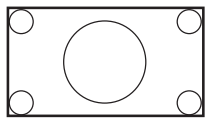
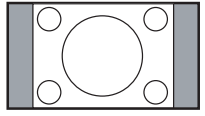
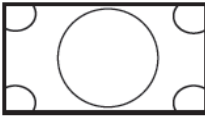
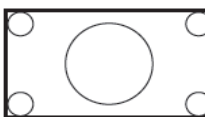
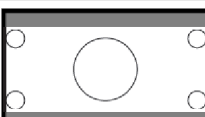

Et le menu OSD INFO affichera le dernier réglage.



	Plein Ce mode restaure les proportions originales des images transmises au format 16:9 en utilisant l'écran entier.
	4:3 L'image est affichée au format 4:3 et des barres noires sont affichées des deux côtés de l'image.
	1:1 Ce mode affiche l'image pixel par pixel sur l'écran, sans modifier la taille originale de l'image.
	16:9 L'image est affichée au format 16:9 et des barres noires sont affichées en haut et en bas.
	21:9 L'image est affichée au format 21:9 et des barres noires sont affichées en haut et en bas.
	Personnalisé Pour appliquer les réglages de zoom personnalisés dans le menu Zoom personnalisé.

Zoom perso.

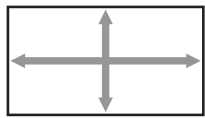
Vous pouvez utiliser cette fonction pour personnaliser les réglages du zoom pour afficher l'image de la manière désirée.

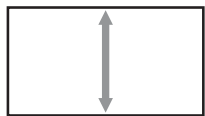
REMARQUE : Cet élément ne fonctionne que lorsque {Mode zoom} est réglé sur {Personnalisé}.

	Zoom Pour agrandir l'image horizontalement et verticalement, simultanément.
	H Zoom Pour agrandir l'image horizontalement seulement.
	V Zoom Pour agrandir l'image verticalement seulement.

	Position H. Pour déplacer la position horizontale gauche ou droite de l'image.
	Position V. Pour déplacer la position verticale haut ou bas de l'image.

Réglage auto

Appuyez sur « RÉGLER » pour détecter et régler la Position H., la Position V., l'horloge et la phase automatiquement.

REMARQUE : Entrée VGA uniquement.

Réinitial Écran

Pour réinitialiser tous les réglages du menu Écran et restaurer les réglages originaux.

6.2.3. Audio

Image	Balance	0
	Aigus	50
Écran	Graves	50
	Volume	30
	Vol Sortie Audio	30
	Volume maximum	100
	Volume minimum	0
Configuration 1	Muet	Arrêt
	Haut-parleur	Marche
Configuration 2	Sync. Volume	Arrêt
	Source audio	Numérique
Option	Réinitial Audio	

Balance

Pour régler la balance de sortie audio vers la gauche ou la droite.

Aigus

Pour augmenter ou baisser le volume des sons aigus.

Graves

Pour augmenter ou baisser le volume des sons graves.

Volume

Permet de régler le volume.

Vol sortie audio

Appuyez pour augmenter ou baisser le volume de sortie audio de la sortie ligne.

Volume Minimum ≤ Volume ≤ Volume Maximum

REMARQUE : Cette fonction est désactivée lorsque la Sync S audio est activée.

Volume Maximum

Choisissez le niveau désiré pour le réglage du volume maximum.

Volume Minimum

Choisissez le niveau désiré pour le réglage du volume minimum.

Muet

Pour allumer ou éteindre la fonction Muet.

Haut-parleur

Active ou désactive les haut-parleurs internes.

REMARQUE : Cette fonction n'est disponible que lorsque la « Sync S audio » est activée.

Sync. Volume

Activez / désactivez le réglage du volume de la sortie audio (sortie ligne) afin de le synchroniser avec le volume des haut-parleurs internes, mais le son du haut-parleur interne du PD est forcé sur muet.

Source audio

Sélectionnez la source d'entrée audio.

Analogique : audio de l'entrée audio.

Numérique : audio de l'audio HDMI/DVI.

Displayport : audio de DP

Réinitial Audio

Pour réinitialiser tous les réglages du menu Audio et restaurer les réglages originaux.

6.2.4. Menu Configuration1

Image	Etat Allumer	Dernier état
	Sauvegarde de panel	
Écran	Routage RS232	RS232
	Source démar.	Der. Entrée
Audio	WOL	Arrêt
	Senseur lumière	Arrêt
	Human Sensor	Arrêt
Configuration 1	Power LED Light	Marche
	Capt. prés.	
Configuration 2	Réinitial config	
Option	Préréglage usine	

Etat Allumer

Sélectionnez le statut de l'écran lorsque vous branchez le cordon d'alimentation la prochaine fois.

- {Eteindre} - moniteur restera éteint lorsque le cordon d'alimentation est branché sur une prise murale.
- {Forcer allumer} - moniteur s'allumera lorsque le cordon d'alimentation est branché sur une prise murale.
- {Dernier état} - Le moniteur retournera au dernier état d'alimentation utilisé (marche/arrêt/veille) lorsque vous débranchez et rebranchez le cordon d'alimentation.

Sauvegarde de panel

Choisissez pour activer la fonction de sauvegarde du panneau pour réduire le risque de « persistance d'image » ou « image fantôme ».

- {Luminosité} - Sélectionnez {Marche} et la luminosité de l'image sera réduite à un niveau approprié. L'élément Luminosité dans le menu Image ne sera plus disponible.

Routage RS232

Pour sélectionner le port de contrôle réseau.

Choisissez entre : {RS232} / {LAN ->RS232}.

Source Démar.

Sélectionnez la source au démarrage.

WOL

Pour activer ou désactiver la fonction de réveil sur LAN.

Choisissez entre : {Arrêt} / {Marche}

Senseur lumière (nécessite le boîtier de capteur externe CRD41 de Philips)

Choisissez pour activer ou désactiver le réglage du rétroéclairage selon la luminosité de l'environnement.

Choisissez entre : {Arrêt} / {Marche}

Capt. prés. (nécessite le boîtier de capteur externe CRD41 de Philips)

Cette fonction active le rétroéclairage lorsqu'elle détecte la présence d'un être humain et le désactive après une durée spécifiée.

Les options sont :

- {Arrêt} (par défaut), {10 Min.}, {20 Min.}, {30 Min.}, {40 Min.}, {50 Min.}, {60 Min.}

LED Alim.

Sélectionnez {Arrêt} pour désactiver l'indicateur.

Paramètres réseau

- DHCP activé -> Impossible de modifier l'adresse IP / masque de sous réseau / la passerelle par défaut.
- DHCP désactivé -> Possible d'entrer manuellement l'adresse IP / masque de sous réseau / la passerelle par défaut.

Réinitial config

Pour réinitialiser tous les réglages du menu Configuration1 et restaurer les réglages originaux.

Préréglage usine

Pour réinitialiser tous les réglages des sous-menus {Image}, {Écran}, {Audio}, {Image dans image}, {Configuration1}, {Configuration2} et {Advanced option} (Option avancée) du menu OSD et restaurer les réglages originaux.

Appuyez sur le bouton [↶] ou [↷] pour sélectionner {Réinitialiser} et appuyez sur [OK] pour effectuer la réinitialisation.

6.2.5. Menu Configuration2

Image	Extinction de l'OSD 15
	Transpar OSD 0
Écran	Informations OSD 4 Sec
	Logo Marche
Audio	Ident. du moniteur
	Statut de chaleur
	Infos moniteur
Configuration1	HDMI EDID 1 . 4
Configuration 2	Rotation OSD Paysage
	Langue Français
Option	Réinitial config

Extinction de l'OSD

Pour régler la durée d'affichage du menu OSD (affichage à l'écran) sur l'écran.

Les options sont : {5 ~ 100} secondes.

Transpar OSD

Réglez la transparence du menu OSD.

- {0} - Transparence désactivée.
- {1-100} - Niveau de transparence de 1 à 100

Informations OSD

Pour régler la durée d'affichage des information OSD, affichées en haut à droite sur l'écran. Les information OSD s'affichent automatiquement lorsque le signal d'entrée est changé.

Les information OSD resteront affichées sur l'écran si vous sélectionnez {Arrêt}.

Les options sont : {1 - 60} secondes.

Logo

Choisissez pour activer ou désactiver l'affichage du logo lorsque vous allumez l'écran.

Les options sont : {Arrêt} / {Marche}.

Ident. du Moniteur

Pour régler le numéro d'IDent. pour le contrôle du moniteur via la connexion RS232.

Chaque écran doit avoir un numéro d'ID unique lorsque plusieurs ensembles d'écrans sont connectés. La gamme de Numéro d'Ident. Du Moniteur est comprise entre 1 et 255.

- {1-255} – {Ident. du moniteur} Le paramètre par défaut est 1.
- {1-254} – {Gr moniteur} Le paramètre par défaut est 1.
- {1-15} – {Mat Mosaïque} Le paramètre par défaut est 1.
- {ID auto} La fonction de configuration {ID auto} vous permet de configurer l'Ident. du moniteur de la machine connectée en suivant les paramètres de {Mat Mosaïque}. Par exemple : La matrice d'empilage est définie sur 4
- {Mat Mosaïque} : La plage de numéro pour la mosaïque est de 1 et 15. Le paramètre par défaut est 1.

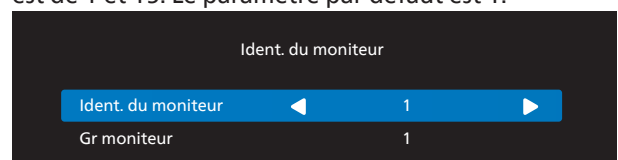

- {ID auto} : Les options sont : {Start} (Début) / {Fin}. Le paramètre par défaut est {Fin}.
- Basculez sur l'option Start pour configurer les ID des machines en revenant en arrière à partir de la machine actuelle.
Une fois la configuration terminée, l'option se termine sur Fin automatiquement.
Pour utiliser cette fonction, connectez toutes les machines en série avec des câbles RS-232 et réglez également leurs ports de contrôle sur RS-232.

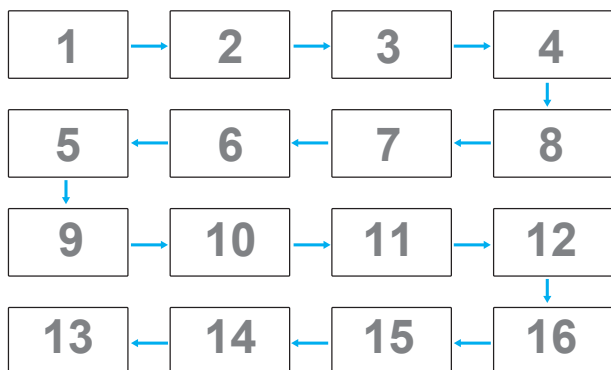

Statut de chaleur

Cette fonction vous permet de vérifier le statut thermique à tout moment.

Infos moniteur

Affiche les informations de votre écran, dont Source D'entrée, Résolution, Nom De Modèle, Version Logicielle, N° de série et Adresse MAC.

Infos moniteur	
Model name	XXXX
Serial NO.	XXXX
Heures opération	XXXX
Version SW	XXXX
Adresse MAC	XXXX

HDMI EDID

Changer le type HDMI EDID : {HDMI 1.4}, {HDMI 2.0}.

Rotation OSD

Paysage/Portrait

Langue

Pour définir la langue du menu OSD.

Réinitial config

Réinitialisez tous les paramètres du menu Configuration2 aux valeurs d'usine.

6.2.6. Option

Image	Résolution en entrée	
	Commande registre	
Écran	Contrôle du clavier	
	Empilage	
Audio	Programmateurr arrêt	Arrêt
	Date et heure	
Configuration 1	Schedule	
	HDMI with One Wire	Arrêt
Configuration 2	Détection auto du signal	
	Économie d'énergie	
Option	Lecture Auto	Arrêt
	Durée Du Diaporama	5 Sec

Résolution en entrée

Pour régler la résolution de l'entrée VGA. Cela n'est nécessaire que lorsque le moniteur n'arrive pas à détecter correctement la résolution de l'entrée VGA.

REMARQUE : Cet élément ne marche qu'avec l'entrée VGA.

Les options sont :

- {1024x768 / 1280x768 / 1360x768 / 1366x768}
- {1400x1050 / 1680x1050}
- {1600x1200 / 1920x1200}
- {Auto} : Détermine automatiquement la résolution.

Les réglages que vous effectuez seront annulés lorsque l'alimentation est éteinte puis rallumée.

Commande registre

Pour sélectionner le mode d'opération de la télécommande lorsque plusieurs téléviseurs sont connectés ensembles via RS232C.

- {Normal} - les moniteurs peuvent être utilisés normalement avec la télécommande.
- {Primaire} - Sélectionne ce moniteur comme moniteur primaire, pouvant être utilisé avec la télécommande. Seulement ce moniteur peut être utilisé avec la télécommande. (En mode Primaire, la touche IR est toujours traitée, quels que soient les réglages d'identifiant du moniteur/de groupe).
- {Secondaire} - Sélectionne ce moniteur comme moniteur secondaire. Ce moniteur ne peut pas être utilisé avec la télécommande, et recevra seulement le signal de contrôle à partir du moniteur primaire via la connexion RS232C.
- {Verrouiller tout} / {Verr. Tout sauf vol} / {Verr. Tout sauf alim}, {Tout verr sauf ALIM & VOL}- Pour verrouiller la fonction de télécommande de ce téléviseur. Pour déverrouiller, appuyez pendant 6 (six) secondes sur le bouton [INFO] de la télécommande.

Contrôle du clavier

Choisissez pour activer ou désactiver la fonction de contrôle du clavier (boutons de contrôle).

- {Ouvrir} - Pour activer la fonction de contrôle du clavier.
- {Verrouiller tout} / {Verr. Tout sauf vol} / {Verr. Tout sauf alim}, {Tout verr sauf ALIM & VOL}- Pour désactiver la fonction clavier.

REMARQUE : « Mode de verrouillage du contrôle clavier » - Cette fonction désactive complètement l'accès à toutes les fonctions du contrôle clavier. Pour activer ou désactiver le verrouillage du contrôle du clavier, appuyez simultanément sur les boutons [+] et [L] et maintenez-les enfoncés pendant plus de 3 secondes.

Empilage

Avec cette fonction, vous pouvez créer une matrice grand écran unique contenant jusqu'à 225 unités de cet écran (jusqu'à 15 unités dans le sens vertical et 15 unités dans le sens horizontal). Cette fonction a besoin d'une connexion en boucle Daisy.

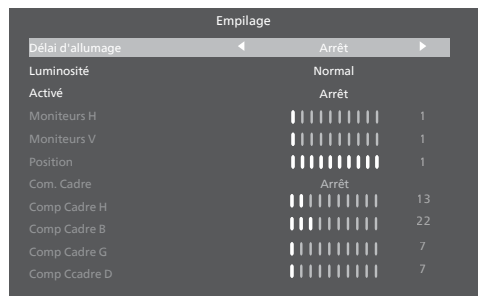

- **Délai d'allumage**
Pour régler la durée du délai d'allumage (en secondes). L'option par défaut {Auto} permet un allumage séquentiel de chaque moniteur en fonction de leurs Numéro d'ID, lorsque plusieurs moniteurs sont connectés. Les options sont : {Arrêt(0) / Auto(1) / 2-255}
- **Luminosité : {Normal}/{ACS}**
{Normal} : Réglez la luminosité globale de l'image et du fond d'écran (rétroéclairage).
{ACS} : Système de calibrage automatique. La valeur par défaut avant réglage est la même que la valeur de luminosité de l'OSD, par ex. 70.
- **Activé**
Pour activer ou désactiver la fonction Empilage. Si {Marche} est sélectionné, l'écran applique les paramètres de {Moniteurs H}, {Moniteurs V}, {Position} et {Com. Cadre}.
- **Moniteurs H**
Pour définir le nombre d'écrans dans le sens horizontal.
- **Moniteurs V**
Pour définir le nombre d'écrans dans le sens vertical.
- **Position**
Définissez la position de cet affichage dans la matrice d'écrans.

Par exemple : Matrice de 2 x 2 écrans (4 moniteurs)

Moniteurs H = 2 moniteurs

Moniteurs V = 2 moniteurs

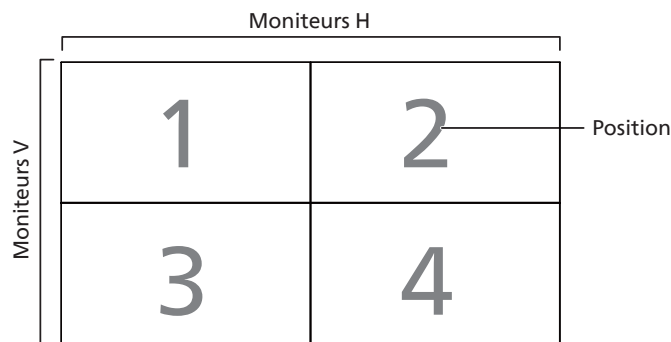

Par exemple : Matrice de 5 x 5 écrans (25 moniteurs)

Moniteurs H = 5 moniteurs

Moniteurs V = 5 moniteurs

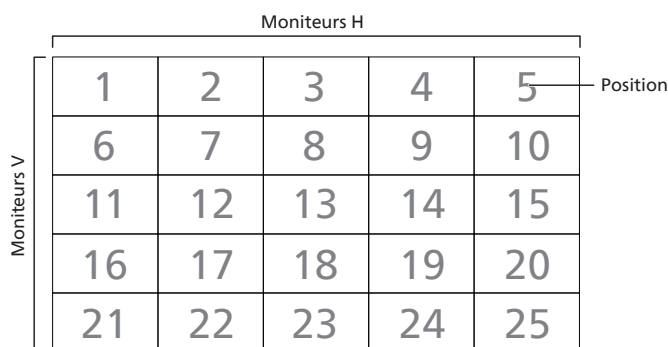

- **Com. Cadre**
Pour activer ou désactiver la fonction de compensation de trame. Si vous sélectionnez {On} (Marche), l'écran ajuste l'image pour corriger la largeur des boîtiers des écrans afin d'afficher précisément l'image.
- **Comp Cadre H**
Pour ajuster la compensation de trame supérieure.
- **Comp Cadre B**
Pour ajuster la compensation de trame inférieure.
- **Comp Cadre G**
Pour ajuster la compensation de trame gauche.
- **Comp Cadre D**
Pour ajuster la compensation de trame droite.

Programmeur arrêt

Réglez l'heure d'arrêt automatique (en heures).

Date et heure

Définissez la date et l'heure de l'horloge interne du moniteur.

REMARQUES :

Définition et comportement de l'heure d'été :

La mise en œuvre actuelle de l'heure d'été est un outil de rappel pour l'utilisateur qui ne sait pas comment régler l'horloge de l'heure d'été.

Cela ne règle pas l'horloge temps réel automatiquement. Le problème réside dans le fait qu'il n'existe aucune règle standard pour déterminer quand régler l'horloge définie par région ou pays. Pour résoudre ce problème, l'utilisateur doit pouvoir régler la date de début/fin de l'heure d'été. Lorsque la correction de l'heure d'été est activée (au choix de

l'utilisateur), l'horloge en temps réel doit être réglée à l'heure définie de la date de début/fin de l'heure d'été. À la date de début de l'heure d'été, l'horloge doit être avancée d'1 heure à 2h00. À la date de fin de l'heure d'été, l'horloge doit être retardée d'1 heure à 2h00.

Le menu existant Heure d'été activée/désactivée doit être remplacé par la structure de menu suivante :

L'élément de menu {Daylight saving} (Heure d'été) ouvre le sous-menu qui contient les éléments suivants :

- Élément de menu {Debut heure avancée été} Élément de sélection {1st, 2nd, 3rd, 4th, Dernier} Dimanche de l'élément de sélection {1-12 mois}
- Élément de menu {Fin heure avancée été} Élément de sélection {1er, 2ème, 3ème, 4ème, dernier} Dimanche de l'élément de sélection {1-12 mois}
- Élément de menu {Correction heure} Élément de sélection {0,5, 1,0, 1,5, 2,0} heure
- Élément de menu {Daylight saving} (Heure d'été) Élément de sélection {marche, arrêt}

Lorsque « Param. heure d'été » est réglé sur « on » (Marche), l'horloge en temps réel est ajustée automatiquement en fonction de l'heure d'été (par exemple le 5 avril 2015 à 2h00 : l'heure est avancée de 1 heure, ou le 25 octobre 2015 à 2h00 : l'heure est retardée de 1 heure).

Calendrier

Cette fonction vous permet d'entrer jusqu'à 7 (sept) intervalles de temps programmés différents pour l'activation du moniteur.

Vous pouvez choisir :

- L'heure à laquelle l'écran doit s'allumer et s'éteindre.
- Les jours de la semaine lorsque le moniteur doit s'activer.
- La source que le moniteur doit utiliser pour chaque période d'activation programmée.

REMARQUE : Il est recommandé de régler la date et l'heure actuelles dans le menu {Date Et Heure} avant d'utiliser cette fonction.

1. Appuyez sur le bouton [OK] ou [D] pour ouvrir le sous-menu.

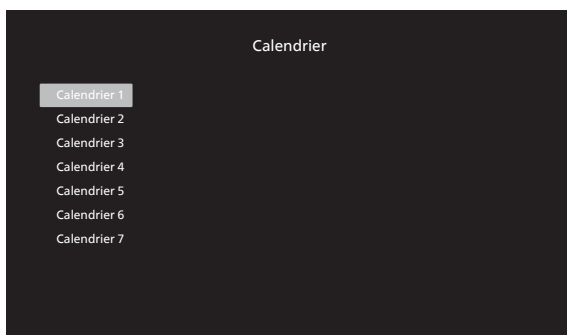

2. Appuyez sur le bouton [M] ou [N] pour sélectionner un élément de programmation (numéro d'élément 1 à 7) et appuyez sur le bouton [OK] ou [D] pour accéder au sous-menu.

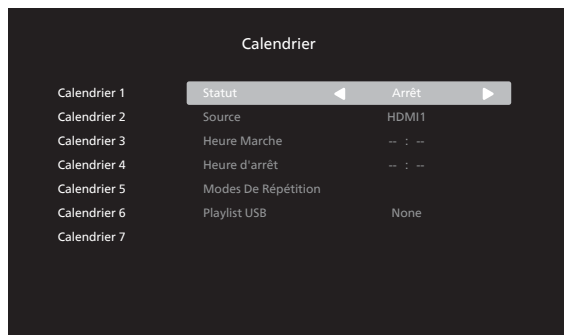

- {Statut} - Appuyez sur le bouton [←] ou [→] pour sélectionner l'activation ou la désactivation du statut.
- {Source} - Appuyez sur le bouton [←] ou [→] pour sélectionner la source d'entrée.
- {Heure Marche} - Appuyez sur le bouton [M] ou [N] pour effectuer le réglage et l'écran s'allumera à l'heure spécifiée.
- {Heure d'arrêt} - Appuyez sur le bouton [M] ou [N] pour effectuer le réglage et l'écran s'éteindra à l'heure spécifiée. Laissez les options heure et minute vides si vous ne voulez pas utiliser la fonction de programmation de mise sous tension ou de mise hors tension.

- {Modes De Répétition} - Appuyez sur le bouton [D] pour sélectionner le jour de la semaine auquel cet élément de programmation doit prendre effet, puis appuyez sur le bouton [OK].

REMARQUE :

Le Calendrier ne fonctionne pas au-delà de minuit dans un horaire sans répétitions ou si un seul jour d'horaire est sélectionné.

3. Pour plus de réglages de programmation du calendrier, appuyez sur [←], puis répétez les étapes ci-dessus. Une marque de coche dans la case à côté du numéro de l'élément du calendrier indique que le calendrier sélectionné est effectif.

REMARQUES :

- Lorsque des éléments de calendrier se chevauchent, l'heure programmée de mise en marche a priorité sur l'heure programmée de mise en arrêt.
- S'il y a deux éléments de calendrier programmés à la même heure, alors l'élément de calendrier avec le chiffre le plus élevé a la priorité. Par exemple, si les éléments de calendrier #1 et #2 sont tous deux programmés pour allumer le moniteur à 7:00 AM et l'éteindre à 5:00 PM, alors seulement l'élément de calendrier # 2 marchera.

HDMI with One Wire

Contrôle CEC.

- {Arrêt} - Désactive CEC. (réglage par défaut)
- {Marche} - Active CEC.

Détection auto du signal

Cette fonction permet au moniteur de détecter et d'afficher automatiquement les sources de signal disponibles.

- {Off} (Arrêt) - Lorsqu'une entrée est connectée, elle ne peut être sélectionnée que manuellement.

Si l'entrée sélectionnée a un signal, réglez le système pour afficher automatiquement l'image en fonction de l'ordre de recherche de chaque option.

Les options sont : {Auto} / {Failover}

- {Auto} : Displayport->VGA->DVI-I->HDMI1->HDMI2->HDMI3->Lecteur média
- {Failover}
 - Failover 1 : Paramètre défini par l'utilisateur. Par défaut : HDMI 1.
 - Failover 2 : Paramètre défini par l'utilisateur. Par défaut : HDMI 1.
 - Failover 3 : Paramètre défini par l'utilisateur. Par défaut : HDMI 1.
 - Failover 4 : Paramètre défini par l'utilisateur. Par défaut : HDMI 1.
 - Failover 5 : Paramètre défini par l'utilisateur. Par défaut : HDMI 1.
 - Failover 6 : Paramètre défini par l'utilisateur. Par défaut : HDMI 1.
 - Failover 7 : Paramètre défini par l'utilisateur. Par défaut : HDMI 1.

Si le signal primaire est perdu, l'affichage commence le basculement en recherchant la prochaine source disponible définie dans la liste de priorité.

Veuillez noter que le basculement sera suspendu dans les conditions suivantes et qu'il reprendra lorsque le signal sera à nouveau perdu.

- Source démar. : Lorsque l'écran s'allume, il passe à la source définie dans cette option OSD.
- Scheduler (Calendrier) : Lorsque le moniteur s'allume par le calendrier, il passe à la source correspondante en fonction de l'heure actuelle.
- User operation (Opération de l'utilisateur) : Quelle que soit la source actuelle, lorsque l'utilisateur change manuellement de source, le basculement est suspendu.

Pour vous assurer du basculement à partir de la 1ère source prioritaire après la mise sous tension, veuillez régler la 1ère source prioritaire également comme source au démarrage.

Économie d'énergie

Mode 1 [TCP désactivé, WOL activé, désactivation automatique]

Mode 2 [TCP désactivé, WOL activé, activation/désactivation automatique]

Mode 3 [TCP activé, WOL désactivé, activation/désactivation automatique]

Mode 4 [TCP activé, WOL désactivé, pas d'activation/désactivation automatique]

Lecture Auto :

Choisissez de lire le type de source. Les options sont : {Arrêt} / {SD} / {USB}.

REMARQUE :

Pour utiliser la Lecture Auto USB

1. Créez un dossier qui doit être nommé « autoplay » sur le disque USB.
2. Placez les sources (PHOTO/Film) qui doivent être nommées en utilisant les lettres de l'alphabet et des chiffres, dans le dossier autoplay.

3. Après le démarrage ou l'insertion d'une clé USB dans le système, la fonction Lecture Auto USB démarre automatiquement.

Durée Du Diaporama

Durée de chaque image pour la lecture auto et la Playlist.

Playlist :

Choisissez 1 Playlist à lire. Jusqu'à 7 Playlists prises en charge.

REMARQUE :

Pour utiliser la Playlist USB

1. Créez un dossier qui doit être nommé « playlistN » sur le disque USB.

(N correspond au numéro de la liste de lecture 1~7, par exemple : Playlist USB 1 : Dossier « playlist1 » sous USB)

2. Placez les sources (PHOTO/Film) qui doivent être nommées en utilisant les lettres de l'alphabet et des chiffres, dans le dossier « playlistN ».

Clonage USB

Copiez les paramètres de PD d'un appareil à l'autre.

Importer : Importez les paramètres d'un autre appareil.

Exporter : Exportez les paramètres vers un autre appareil.

MàJ FW scalaire

Mettez à jour le firmware via un disque SD ou USB.

Réini Option

Pour réinitialiser tous les réglages du menu Option et restaurer les réglages originaux.

7. Formats multimédia pris en charge

Formats multimédias USB

Format vidéo		
Codec vidéo	Résolution	Débit binaire
MPEG1/2	1080P à 30 fps	40 Mbit/s
H.264	1080P à 30 fps	50 Mbit/s
WMV3	1080P à 30 fps	40 Mbit/s
Motion JPEG	640x480 @ 30 fps	40 Mbit/s

Format audio			
Codec audio	Fréquence d'échantillonnage	Canal	Débit binaire
MPEG1/2 Layer1	16KHz-48KHz	Jusqu'à 2	32 Kbit/s-448 Kbit/s
MPEG1/2 Layer2	16KHz-48KHz	Jusqu'à 2	8 Kbit/s-384 Kbit/s
MPEG1/2 Layer3	16KHz-48KHz	Jusqu'à 2	8 Kbit/s-320 Kbit/s
AAC, HEAAC	8KHz-48KHz	Jusqu'à 5.1	32 Kbit/s-448 Kbit/s

Format photo	
Image	Résolution max. :
JPEG	3840x2160
PNG	3840x2160
BMP	3840x2160

REMARQUES :

- Le son ou la vidéo peuvent ne pas fonctionner si le contenu dispose d'un taux de bits ou d'images supérieur à la limite de trames/sec indiquée dans le tableau ci-dessus.
- Le contenu vidéo avec un taux de bits ou d'images supérieur au taux spécifié dans le tableau ci-dessus peut causer une lecture saccadée.

Tableau de prise en charge du DHCP

Source d'entrée	Ver HDMI	HDCP 1.4	HDCP 2.2
DVI	HDMI 1.4b	V	X
HDMI1	HDMI 1.4b	V	X
	HDMI 2.0	V	V
HDMI2	HDMI 1.4b	V	X
	HDMI 2.0	V	V
HDMI3	HDMI 1.4b	V	X
	HDMI 2.0	V	V

8. Mode d'entrée

Support de synchronisation :

Élément	Résolution	Fréq. H. (KHz)	Fréq. V. (Hz)
1	720x400 @ 70 Hz DOS	31,469	70,087
2	640x480 @ 60Hz DMT	31,469	59,94
3	640x480 @ 67 Hz MAC	35	66,667
4	640x480 @ 72Hz DMT	37,861	72,809
5	640x480 @ 75 Hz DMT	37,5	75
6	800x600 @ 56Hz DMT	35,156	56,25
7	800x600 @ 60Hz DMT	37,879	60,317
8	800x600 @ 72Hz DMT	48,077	72,188
9	800x600 @ 75 Hz DMT	46,875	75
10	1024x768 @ 60Hz DMT	48,363	60,004
11	1024x768 @ 70Hz DMT	56,476	70,069
12	1024x768 @ 75 Hz DMT	60,023	75,029
13	1152x864 @ 75 Hz DMT	67,5	75
14	1152x870 @ 75Hz MAC	68,681	75,062
15	1280x720 @ 60 Hz CVT 16:9	44,772	59,855
16	1280x800 @ 60 Hz CVT 16:10	49,702	59,81
17	1280x1024 @ 60Hz DMT	63,981	60,02
18	1440x900 @ 60 Hz CVT 16:10 R	55,469	59,901
19	1440x900 @ 60 Hz CVT 16:10	55,935	59,887
20	1600x1200 @ 60 Hz CVT 16:9	75	60
21	1680x1050 @ 60 Hz CVT 16:9 R	64,674	59,883
22	1680x1050 @ 60 Hz CVT 16:9	65,29	59,954
23	1920x1080 @ 60 Hz CVT-RB / XBOX360	66,7	60
24	1920x1080 @ 60 Hz DMT-RB	67,5	60
25	480P @ 60 Hz	31,469	59,94
26	720P @ 60 Hz	44,955	59,94
27	1080I @ 60 Hz	33,716	59,94
28	1080P @ 60 Hz	67,433	59,94
29	576P @ 50 Hz	31,25	50
30	720P @ 50 Hz	37,5	50
31	1080I @ 50 Hz	28,125	50,08
32	1080P @ 50 Hz	56,25	50
33	3840x2160 @ 30	67,5	30
34	3840x2160 @ 60	135	60

- La qualité du texte du PC est optimale en mode UHD (3840 x 2160, 60 Hz).
- L'écran de votre moniteur de PC peut être différent selon le fabricant (et votre version de Windows).
- Vérifiez le manuel d'instructions du PC pour plus d'informations sur la connexion de votre PC à un moniteur.
- Si un mode de sélection de la fréquence verticale et horizontale est disponible, sélectionnez 60 Hz (vertical) et 31,5KHz (horizontal). Dans certains cas, des signaux anormaux (comme des bandes) peuvent apparaître sur l'écran lorsque le PC est éteint (ou si le PC est déconnecté). Si c'est le cas, appuyez sur le bouton [ENTRÉE] pour ouvrir le mode vidéo. Vérifiez aussi que le PC est connecté.
- Lorsque les signaux synchrones horizontaux semblent irréguliers en mode RGB, vérifiez le mode d'économie d'énergie du PC ou les branchements des câbles.
- Le tableau d'affichage des réglages est conforme aux standards IBM/VESA, et est basé sur l'entrée analogique.
- Le mode de support DVI est identique au mode de support PC.
- La meilleure synchro pour la fréquence verticale de chaque mode est 60Hz.

9. Politique de pixels défectueux

Nous nous efforçons de livrer des produits de haute qualité et d'utiliser les procédés de fabrication les plus avancés dans l'industrie d'aujourd'hui avec un contrôle rigoureux de la qualité. Cependant, il est toujours possible qu'il y ait un ou plusieurs pixels défectueux dans les panneaux PDP/TFT des écrans Plasma et LCD. Aucun fabricant ne peut garantir que tous les panneaux seront sans pixel défectueux, mais Philips garantit que les écrans Plasma et LCD avec un nombre inacceptable de défauts seront réparés pendant la période de garantie sous les conditions de votre garantie locale.

Cette note explique les différents types de pixels défectueux et définit le niveau de défectuosité acceptable pour les écrans LCD. Afin de qualifier pour une réparation sous cette garantie, le nombre de pixels défectueux doit dépasser un certain niveau, qui est donné ci-dessous dans le tableau de référence. Si l'écran LCD est compris dans les spécifications, un échange / une réparation sous la garantie sera refusé. De plus, puisque certains types ou combinaisons de pixels défectueux sont plus facile à remarquer que d'autres, Philips a un standard de qualité plus élevé pour ceux-ci.

9.1. Pixels et sous-pixels

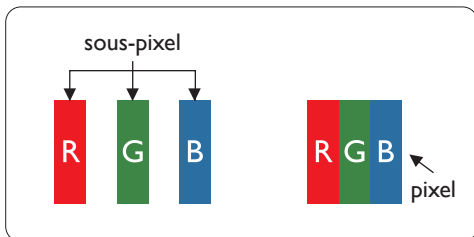

Un pixel, ou un point d'une image, est composé de trois sous-pixels avec les couleurs basiques rouge, vert et bleu. Une image se compose d'un grand nombre de pixels. Lorsque tous les sous-pixels d'un pixel sont allumés, les trois couleurs ensemble apparaissent comme un pixel blanc. Lorsque tous les sous-pixels sont éteints, les trois sous-pixels ensemble apparaissent comme un pixel noir. D'autres combinaison de sous-pixels allumés et éteints permettent de créer des pixels d'autres couleurs.

9.2. Types de pixels défectueux + définition d'un point

Les pixels et sous-pixels défectueux apparaissent sur l'écran de différentes manières. Il y a trois types de pixels défectueux et plusieurs types de sous-pixels défectueux dans chaque catégorie.

Définition d'un point = Qu'est-ce qu'un « Point » défectueux ?

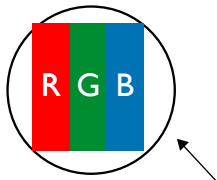

Un ou plusieurs sous-pixels adjacents et défectueux sont définis comme un « point ». Le nombre de sous-pixels défectueux n'est pas important pour la définition d'un point défectueux. Ceci veut dire qu'un point défectueux peut contenir un, deux ou trois sous-pixels défectueux, soit allumés, soit éteints.



Un point = un pixel ; comprenant trois sous-pixels : Rouge, Vert et Bleu.

9.3. Points défectueux lumineux

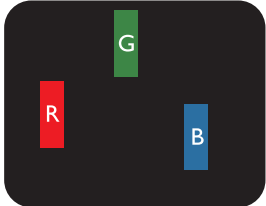
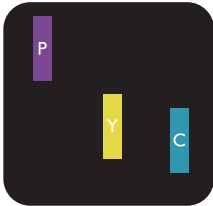
Les points défectueux lumineux apparaissent comme des pixels ou sous-pixels qui restent toujours allumés ou « marche ». Voici quelques exemples de points défectueux lumineux :

 <p>Un sous-pixel rouge, vert ou bleu allumé</p>	 <p>Deux sous-pixels adjacents allumés :</p> <p>Rouge + Bleu = Violet</p> <p>Rouge + Vert = Jaune</p> <p>Vert + Bleu = Cyan (Bleu pâle)</p>	 <p>Trois sous-pixels adjacents allumés (un pixel blanc)</p>
---	--	---

9.4. Points défectueux foncés

Les points défectueux foncés apparaissent comme des pixels ou sous-pixels qui restent toujours éteint ou « arrêt ». Voici quelques exemples de points défectueux foncés :

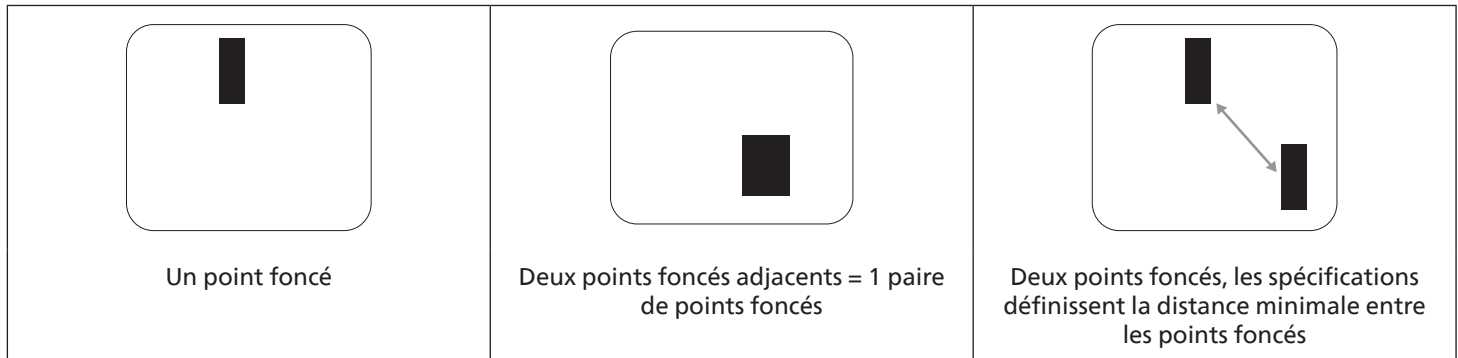

9.5. Proximité des défauts de pixels

Puisque les pixels et les sous-pixels défectueux du même type et à côté l'un de l'autre sont plus facile à remarquer, Philips spécifie aussi des tolérances pour la distance entre des pixels défectueux. Dans le tableau suivant, vous trouverez des spécifications sur :

- Nombre permis de points adjacents foncés = (points adjacents foncés = 1 paire de points foncés)
- Distance minimale entre des points foncés
- Nbr. total de points défectueux

9.6. Tolérances des défauts de pixels

Afin de qualifier pour une réparation à cause de pixels défectueux pendant la période de la garantie, un panneau PDP / TFT d'un écran Plasma / LCD de Philips doit avoir des pixels ou sous-pixels défectueux dépassant les tolérances décrites dans le tableau suivant.

POINT DEFECTUEUX LUMINEUX	NIVEAU ACCEPTABLE
1 sous-pixel allumé	2
POINT DEFECTUEUX NOIR	NIVEAU ACCEPTABLE
1 sous-pixel foncé	10
POINT DEFECTUEUX TOTAL DE TOUT TYPE	12

REMARQUE : * 1 ou 2 sous-pixels défectueux adjacents = 1 point défectueux

9.7. MURA

Des points ou des taches foncées apparaissent parfois sur certains panneaux à cristaux liquides (LCD). Ceci est connu dans l'industrie comme Mura, qui est un terme japonais pour « irrégularités ». C'est utilisé pour décrire un motif irrégulier ou une zone dans laquelle l'uniformité de l'écran apparaît inégale, sous certaines conditions. Mura est une conséquence de la détérioration de la couche d'alignement des cristaux liquides et est souvent causée par des longues périodes d'utilisation à des températures ambiantes élevées. C'est un phénomène bien connu dans l'industrie et Mura n'est pas réparable. Ce n'est également pas couvert par notre garantie.

Mura a été un problème depuis l'introduction de la technologie LCD et avec les écrans d'aujourd'hui qui sont plus grands et souvent utilisés 24/7, de nombreux moniteurs sont aussi utilisés sous des conditions de faible luminosité. Tout cela augmente le risque d'un problème d'affichage Mura.

COMMENT FAIRE POUR RECONNAÎTRE MURA

Mura a plusieurs symptômes et aussi des causes multiples. Les plus fréquentes sont données ci-dessous :

- Impuretés ou particules étrangères dans la matrice cristalline
- Répartition inégale de la matrice LCD lors de la fabrication
- Distribution non uniforme de la luminance de l'éclairage
- Assemblage du panneau sous stress
- Défaut des cellules LCD
- Stress thermique - Utilisation à haute température pendant des longues périodes de temps

COMMENT FAIRE POUR ÉVITER MURA

Bien que nous ne pouvons pas garantir l'éradication complète de Mura, en général, l'apparition de Mura peut être minimisé en suivant ces méthodes :

- Baissez la luminosité du rétroéclairage
- Utilisez un économiseur d'écran
- Baissez la température ambiante autour de l'appareil

10. Nettoyage et guide de dépannage

10.1. Nettoyage

Avertissements à propos de l'utilisation du moniteur

- Ne pas mettre vos mains, votre visage ou des objets à proximité des trous de ventilation du moniteur. Le haut du moniteur est généralement très chaud à cause de la température élevée de l'air d'échappement qui sort des trous de ventilation. Des brûlures ou des blessures sont possibles si une des parties du corps est trop près de ces trous. Poser un objet près du haut du moniteur peut également endommager l'objet, et le moniteur, à cause de la chaleur.
- Veillez à débrancher tous les câbles avant de déplacer le moniteur. Le déplacement du moniteur avec ses câbles branchés peut endommager les câbles et provoquer un incendie ou un choc électrique.
- Débranchez le cordon d'alimentation de la prise murale par mesure de précaution avant d'effectuer tout type de nettoyage ou d'entretien.

Instructions de nettoyage du panneau frontal

- Le panneau de l'écran a été spécialement traité. Essayez doucement la surface en utilisant uniquement un chiffon de nettoyage ou un chiffon doux, non pelucheux.
- Si la surface devient sale, mouillez un chiffon doux, non pelucheux dans une solution de détergent doux. Essorez le chiffon pour enlever l'excès de liquide. Essayez la surface de l'écran pour nettoyer la saleté. Puis utilisez un chiffon sec du même type pour l'essuyer.
- Ne pas rayer ou frapper la surface du panneau avec les doigts ou des objets durs de toute nature.
- N'utilisez pas de substances volatiles tels que des sprays d'insertion, des solvants et des diluants.

Instructions de nettoyage du boîtier

- Si le boîtier est sale, essayez le boîtier avec un chiffon doux et sec.
- Si le boîtier est très sale, mouillez chiffon non pelucheux dans une solution de détergent doux. Essorez le chiffon pour enlever autant d'eau que possible. Essayez le boîtier. Utilisez un autre chiffon sec pour essuyer jusqu'à ce que la surface soit sèche.
- N'utilisez aucune solution contenant de l'huile pour nettoyer les pièces en plastique. Une telle substance endommage les pièces en plastique et annule la garantie.
- Ne laissez pas de l'eau ou du détergent entrer en contact avec la surface de l'écran. Si de l'eau ou de l'humidité pénètre dans l'appareil, cela peut causer des problèmes d'utilisation et poser des risques de chocs électriques.
- Ne pas rayer ou frapper le boîtier avec les doigts ou des objets durs de toute nature.
- N'utilisez pas de substances volatiles tels que des sprays d'insertion, des solvants et des diluants pour nettoyer le boîtier.
- Ne placez pas quoi que ce soit en caoutchouc ou en PVC près du boîtier pendant des périodes de temps prolongées.

10.2. Guide de dépannage

Problème	Causes probables	Solution
Aucune image affichée	<ol style="list-style-type: none"> 1. Le cordon d'alimentation est débranché. 2. Le bouton d'alimentation principale à l'arrière du moniteur n'est pas allumé. 3. L'entrée sélectionnée n'est pas connectée. 4. Le moniteur est en mode Veille. 	<ol style="list-style-type: none"> 1. Branchez le cordon d'alimentation. 2. Vérifiez que le bouton d'alimentation est allumé. 3. Connectez le type de la source sélectionnée au moniteur.
Interférences affichées sur le moniteur ou interférences sonores	Causées par les appareils électriques à proximité ou les lampes fluorescentes.	Déplacez l'écran dans un autre endroit pour déterminer si les interférences sont réduites.
Couleur anormale	Le câble de signal n'est pas correctement connecté.	Assurez-vous que le câble de signal est bien branché au dos du moniteur.
L'image est déformée, avec des images bizarres	<ol style="list-style-type: none"> 1. Le câble de signal n'est pas correctement connecté. 2. Le signal d'entrée n'est pas supporté par le moniteur. 	<ol style="list-style-type: none"> 1. Vérifiez si le câble de signal est correctement branché. 2. Vérifiez la source de signal vidéo pour vous assurer qu'elle est compatible avec le moniteur. Vérifiez ses spécifications avec la section des spécifications du moniteur.
L'image ne remplit pas l'écran entier	<ol style="list-style-type: none"> 1. Le mode de zoom n'est pas correctement réglé. 2. Le Mode de balayage peut être réglé de façon incorrecte pour effectuer un sous-scan. 3. Si l'image est plus grande que la taille de l'écran, le Mode de balayage peut être réglé sur sous-scan. 	Utilisez la fonction Mode zoom ou Zoom personnalisé dans le menu Écran pour régler précisément la géométrie et les paramètres de synchro de fréquence.
Il y a du son mais pas d'image	Le câble de signal source est branché incorrectement.	Assurez-vous que les entrées vidéo et audio sont toutes connectées.
Il y a une image mais pas de son	<ol style="list-style-type: none"> 1. Le câble de signal source est branché incorrectement. 2. Le volume est réglé au minimum. 3. La fonction {Muet} est activée. 4. Aucun haut-parleur externe connecté. 	<ol style="list-style-type: none"> 1. Assurez-vous que les entrées vidéo et audio sont toutes connectées. 2. Appuyez sur le bouton [⊕] ou [⊖] pour restaurer le son. 3. Éteignez la fonction MUET avec le bouton [🔊]. 4. Branchez des haut-parleurs externes et réglez le niveau du volume.
Certains éléments de l'image ne s'allument pas	Certains pixels de l'écran sont inactifs.	Cet écran est conçu avec une technologie de très haute précision. Cependant, certains pixels de l'écran peuvent parfois ne pas s'afficher. Ceci est normal.
Des après-images restent visibles sur l'écran même lorsque le moniteur est éteint. (Exemples d'images statiques : les logos, les jeux vidéo, des images d'ordinateur, et des images affichées en mode 4:3 normal)	Une image statique a été affichée pendant des périodes de temps prolongées.	Ne pas afficher des images statiques pendant des périodes de temps prolongées, car cela peut causer une image rémanente restant visible sur l'écran.

11. Spécifications techniques

Moniteur :

Élément	Spécifications		
	43BDL3117P	50BDL3117P	55BDL3117P
Taille de l'écran (zone active)	108 cm / 42,5 pouces	125,7 cm / 49,5 pouces	138,7 cm / 54,6 pouces
Rap aspect	16:9	16:9	16:9
Nombre de pixels	3840 (H) x 2160 (V)	3840 (H) x 2160 (V)	3840 (H) x 2160 (V)
Taille des pixels	0,2451 (H) x 0,2451 (V) [mm]	0,2854 (H) x 0,2854 (V) [mm]	0,315 (H) x 0,315 (V) [mm]
Couleurs d'affichage	8 bits + FRC, 1,07 milliard de couleurs	8 bits + FRC, 1,07 milliard de couleurs	8 bits + FRC, 1,07 milliard de couleurs
Luminosité (typique)	700 cd/m2	700 cd/m2	700 cd/m2
Rapport de contraste (typique)	1200:1	4000:1	5000:1
Angle de vue	178 degrés	178 degrés	178 degrés

Prises d'entrée/sortie :

Élément		Spécifications
Sortie haut-parleur	Haut-parleurs internes	10W (D) + 10W (G) [RMS]/8Ω 82 dB/W/M/160 Hz - 13 KHz
Sortie audio	Prise téléphone 3,5mm x 1	0,5V [rms] (Normal)/ 2 canaux (G + D)
Entrée audio	Prise téléphone 3,5mm x 1	0,5V [rms] (Normal)/ 2 canaux (G + D)
RS232	Prise téléphone 2,5 mm x 2	Entrée RS232 / Sortie RS232
RJ-45	Prise RJ-45 x 1 (8 broches)	Port LAN 10/100
Entrée/sortie HDMI	Prise HDMI x 3 (entrée) / x1(sortie) (Type A) (19 broches)	RGB numérique : TMDS (Video + Audio) MAX : Video - 720p, 1080p, 3840 x 2160/60 Hz Audio - 48 KHz/ 2 canaux (G + D) Supporte LPCM seulement
Entrée/sortie DisplayPort	Prise Displayport x 2 (20 broches)	RGB numérique : TMDS (Video + Audio) MAX : Vidéo - 720p, 1080p, 3840 x 2160/60 Hz Audio - 48 KHz / 2 canaux (G+D) Supporte LPCM seulement
Entrée DVI-I	Prise DVI-I	RGB numérique : TMDS (Video) RGB Analogique : 0,7V [p-p] (75Ω), H/CS/V : TTL (2,2 kΩ) MAX : 1920 x 1080/60 Hz (WUXGA)
Entrée/sortie IR	3,5 mm x 2	IR pass through (IR passthrough)
Carte SD	Carte Micro SD	Support jusqu'à 1To
Entrée USB	USB x 1 (Type A)	USB 2.0, Lecture multimédia et port de service

Général :

Élément	Spécifications		
	43BDL3117P	50BDL3117P	55BDL3117P
Prise d'alimentation	100 - 240V~, 50/60Hz	100 - 240V~, 50/60Hz	100 - 240V~, 50/60Hz
Consommation électrique (Max)	220 W	260 W	300 W
Consommation électrique (typ.)	80 W	110 W	150 W
Consommation électrique (Veille & Arrêt)	< 0,5 W	< 0,5 W	< 0,5 W
Dimensions [L x H x P]	973 x 561,2 x 76,8 mm	1128,4 x 649 x 76,8 mm	1241,8 x 712,6 x 76,8mm
Poids	13,94 Kg	17,3 Kg	20,66 Kg
Poids brut	17,1 Kg	21,1 Kg	26,6 Kg
Classe d'efficacité énergétique	B	B	B
Taille d'écran visible	1079,5 mm / 42,5 pouces	1257,3 mm / 49,5 pouces	1387 mm / 54,6 pouces
Consommation électrique en mode marche (W)	95 W	123 W	153 W
Consommation énergétique annuelle (kWh)	139 kWh	180 kWh	224 kWh
Consommation électrique en mode Veille (W)	0,5 W	0,5 W	0,5 W
Consommation électrique en mode arrêt (W)	0,3 W	0,3 W	0,3 W
Résolution de l'affichage (Pixels)	3840 x 2160	3840 x 2160	3840 x 2160

Conditions environnementales :

Élément		Spécifications
Température	Utilisation	0 ~ 40°C
	Storage (Stockage)	-20 ~ 60°C
Humidité	Utilisation	20 ~ 80% HR (sans condensation)
	Storage (Stockage)	5 ~ 95% HR (sans condensation)
Altitude	Utilisation	0 ~ 3 000 m
	Stockage / Livraison	0 ~ 9 000 m

Politique de garantie pour les solutions d'affichage professionnel Philips

Merci d'avoir acheté ce produit Philips. Les produits Philips sont conçus et fabriqués selon des normes élevées et offrent des performances de haute qualité, une facilité d'utilisation et d'installation. Si vous rencontrez des difficultés lors de l'utilisation de votre produit, nous vous recommandons de consulter d'abord le manuel d'utilisation ou les informations de la section d'assistance du site Web, à la page où (selon le type de produit) vous pouvez trouver un manuel d'utilisation téléchargeable, des questions fréquemment posées, des vidéos d'instruction ou un forum d'assistance.

GARANTIE LIMITÉE

Dans le cas peu probable où le produit nécessiterait une réparation, nous nous efforcerons de réparer votre produit Philips gratuitement pendant la période de garantie, à condition que le produit ait été utilisé conformément au manuel d'utilisation (par exemple, dans l'environnement prévu).

Pour ces catégories de produits, une société partenaire de Philips est garant du produit. Veuillez consulter la documentation fournie avec votre produit.

QUI EST COUVERT ?

La couverture de votre garantie commence à la première date d'achat du produit. Vous devez fournir la preuve de votre achat pour bénéficier du service de garantie. Une facture valide ou tout autre document valide indiquant que vous avez acheté le produit sont considérés comme une preuve d'achat.

QU'EST-CE QUI EST COUVERT ?

Si un défaut dû à des matériaux et/ou une fabrication défectueuse survient au cours de la période de garantie, nous prendrons des dispositions pour une réparation gratuite. Lorsqu'une réparation n'est pas possible ou n'est pas commercialement viable, nous pouvons remplacer le produit par un produit neuf ou un produit équivalent remis à neuf présentant des fonctionnalités similaires. Le remplacement sera proposé à notre discrétion et la garantie se poursuivra à partir de la date d'achat initiale du produit. Merci de noter que toutes les pièces, y compris celles qui ont été réparées ou remplacées, ne sont couvertes que pendant la durée de la période initiale de garantie.

QU'EST-CE QUI EST EXCLU ? Votre garantie ne couvre pas :

- Les dommages indirects (y compris, mais sans s'y limiter, la perte de données ou la perte de revenus), ni la compensation pour les activités effectuées par vous-même, telles que l'entretien régulier, l'installation de mises à jour du firmware ou la sauvegarde ou la restauration de données (Certains États n'autorisent pas l'exclusion des dommages indirects ou consécutifs, donc il est possible que l'exclusion ci-dessus ne s'applique pas dans votre cas. Ceci comprend, sans exclure d'autres dommages, des documents préenregistrés, protégés ou non par un droit d'auteur.)
- Le coût de la main-d'œuvre pour l'installation ou la configuration du produit, le réglage des commandes du client sur le produit, l'installation ou la réparation de divers types de dispositifs externes (par exemple, WiFi, antenne, dongles USB, dispositifs de type OPS) et autres systèmes extérieurs au produit.
- Les problèmes de réception provoqués par des conditions de signal ou des systèmes de câble ou d'antenne extérieurs à l'appareil ;
- Un produit qui doit être modifié ou adapté pour lui permettre de fonctionner dans un pays autre que celui pour lequel il a été conçu, fabriqué, approuvé et/ou autorisé, ou la réparation des produits endommagés par ces modifications.
- Si le numéro du modèle ou de production sur le produit a été modifié, supprimé, enlevé ou rendu illisible ;

La garantie s'applique à condition que le produit ait été manipulé correctement pour l'usage auquel il est destiné et conformément aux instructions d'utilisation.

Pour obtenir des services et des informations sur la garantie

Pour obtenir des informations détaillées sur la couverture de la garantie, ainsi qu'une assistance supplémentaire et une ligne d'assistance, veuillez contacter le vendeur et/ou l'intégrateur de système chez qui vous avez acheté le produit. Veuillez noter qu'aux États-Unis, cette garantie limitée n'est valable que pour les produits achetés sur le territoire continental des États-Unis, en Alaska et à Hawaï.

Avant de faire une demande de réparation

Veuillez consulter le manuel d'utilisation avant de demander une réparation. Un simple réglage, tel qu'expliqué dans ce manuel, peut vous éviter un appel.

PÉRIODE DE GARANTIE

La période de garantie pour les écrans de signalisation de PHILIPS est indiquée ci-dessous ; pour les zones non couvertes par ce tableau, veuillez suivre leur déclaration de garantie.

La période de garantie standard pour les écrans de signalisation de PHILIPS est indiquée ci-dessous ; pour les zones non couvertes par ce tableau, veuillez suivre leur déclaration de garantie locale.

Région	Période de garantie standard
USA, Canada	3 ans
Chine	1 an
Japon	3 ans
Reste du monde	3 ans
Mexique	3 ans
Brésil	3 ans
Chili	3 ans
Pérou	3 ans

Notez que pour les produits professionnels, les conditions de garantie spécifiques du contrat de vente ou d'achat peuvent s'appliquer.

Index

V

Vue d'ensemble du menu OSD 26

C

Connexion à des équipements externes 22
Connexion à plusieurs moniteurs avec configuration en chaîne Daisy 23
Connexion à un PC 22
Connexion câblée à un réseau 24
Connexion IR 23
Connexion IR Pass-through 24
Contenu de la boîte 12
Couvercle du commutateur CA 21
Couvercle USB 21

D

Déballage 10
Déballage et installation 10

F

Fonctionnement 25
Formats multimédia pris en charge 34

I

Instructions de sécurité 1
Instructions d'utilisation du Kit d'alignement de bord 15

L

Lire des fichiers multimédia à partir d'un périphérique USB 25

M

Menu OSD 26
Mode d'entrée 35
Montage en orientation portrait 14
Montage sur un mur 13

N

Navigaison dans le menu OSD 26
Nettoyage et guide de dépannage 38
Notes d'installation 12

P

Panneau de contrôle 16
Pièces et fonctions 16
Politique de garantie pour les solutions d'affichage professionnel Philips 42
Politique de pixels défectueux 36
Prises d'entrée/sortie 17

S

Spécifications techniques 40

T

Télécommande 18



2022 © TOP Victory Investments Ltd. Tous droits réservés.

Ce produit a été fabriqué par Top Victory Investments Ltd. et est vendu sous sa responsabilité. Top Victory Investments Ltd. est le garant en lien avec ce produit. Philips et l'emblème Philips Shield sont des marques commerciales déposées de Koninklijke Philips N.V. et sont utilisées sous licence.

Les spécifications sont sujettes à des modifications sans préavis.
Version : V1.00 2022-03-30