



Lavatrice

Manuale dell'utente

WW60A312***

SAMSUNG

Sommario

Informazioni di sicurezza	4
Istruzioni di sicurezza - Cosa sapere.	4
Simboli di sicurezza importanti	4
Importanti precauzioni di sicurezza	5
Avvertenze per installazioni critiche	7
Precauzioni durante l'installazione	9
Avvertenze per usi critici	9
Attenzioni d'uso	11
Avvertenze per lavaggi delicati	14
Informazioni sul simbolo WEEE (RAEE)	15
Ecodesign	15
Installazione	16
Contenuto	16
Requisiti di installazione	18
Passaggi di installazione	20
Prima di iniziare	30
Impostazioni iniziali	30
Istruzioni per eseguire un bucato	30
Consigli sui detersivi	34
Istruzioni per l'uso della vaschetta del detersivo	35
Funzionamento	38
Pannello di controllo	38
Semplici passi per iniziare	39
Panoramica programmi	40
Impostazioni	42
Manutenzione	43
Scarico di emergenza	43
Pulizia	44
Ripristino dopo il congelamento	47
Manutenzione della lavatrice dopo un lungo periodo di inutilizzo	47

Risoluzione dei problemi	48
Checkpoint	48
Codici informativi	52
Specifiche	54
Tabella tessuti	54
Proteggere l'ambiente	55
Ricambi garantiti	55
Foglio specifiche	56
Informazioni indicative (secondo UE 2019/2023)	57
Informazioni EPREL	57

Informazioni di sicurezza

Congratulazioni per l'acquisto della tua nuova lavatrice Samsung. Questo manuale contiene importanti informazioni riguardanti l'installazione, l'uso e la manutenzione del tuo nuovo apparecchio. Ti consigliamo di leggere le informazioni fornite in questa guida per conoscere i benefici e le funzioni della tua nuova lavatrice.

Istruzioni di sicurezza - Cosa sapere.

Leggere questa guida in tutte le sue parti per apprendere l'uso sicuro ed efficiente delle molte funzioni e caratteristiche di questo prodotto. Conservare questa guida con cura vicino all'apparecchio per future esigenze.

Utilizzare l'apparecchio solo per lo scopo per il quale è stato prodotto, come descritto in questo manuale.

Le avvertenze e le importanti istruzioni di sicurezza riportate in questo manuale non coprono tutte le possibili condizioni e situazioni che possono verificarsi. È responsabilità dell'utente utilizzare l'apparecchio con buon senso, prestando la massima attenzione e cura in fase di installazione, manutenzione e funzionamento.

Poiché le istruzioni operative qui descritte coprono i vari modelli disponibili, le caratteristiche della lavatrice acquistata possono differire leggermente da quelle descritte in questa guida e non tutti i simboli di avvertenza possono essere applicabili. In caso di domande o dubbi, rivolgersi al Centro assistenza di zona o visitare il sito www.samsung.com per trovare le informazioni necessarie.

Simboli di sicurezza importanti

Significato delle icone e dei simboli riportati in questo manuale dell'utente:

 **AVVERTENZA**

Pericoli o pratiche non sicure che possono causare lesioni personali gravi, mortali e/o danni alla proprietà.

 **ATTENZIONE**

Pericoli o pratiche non sicure che possono causare lesioni personali e/o danni alla proprietà.

 **NOTA**

Indica il rischio di lesioni personali o danni materiali.

La simbologia di avvertenza ha lo scopo di prevenire eventuali lesioni personali.

Seguire le istruzioni scrupolosamente.

Una volta letto, si raccomanda di conservare il manuale con cura per future consultazioni.

Leggere tutte le istruzioni prima di utilizzare l'apparecchio.

Così come per tutte le apparecchiature che utilizzano elettricità e dispongono di parti in movimento, sussistono potenziali pericoli. Per un utilizzo sicuro dell'apparecchio, familiarizzare con le funzioni e prestare attenzione durante l'uso.

Importanti precauzioni di sicurezza

AVVERTENZA

Per evitare rischi di incendio, scariche elettriche o lesioni personali durante l'uso dell'apparecchio, seguire queste importanti precauzioni:

1. Questo prodotto non deve essere utilizzato da bambini e adulti con ridotte capacità fisiche, sensoriali o mentali o persone prive di esperienza o conoscenza, a meno che siano state fornite loro istruzioni per l'uso da parte di una persona responsabile della loro sicurezza o che sovrintenda all'uso dell'apparecchio.
2. **Per l'uso in Europa:** Questo apparecchio può essere utilizzato da bambini di età superiore agli 8 anni e da persone con ridotte capacità fisiche, sensoriali o mentali o senza esperienza o conoscenza del prodotto solo sotto la supervisione di una persona responsabile o nel caso in cui abbiano ricevuto informazioni specifiche sull'uso sicuro dell'apparecchio e ne abbiano compreso i rischi ad esso associati. Non consentire ai bambini di giocare con l'apparecchio. La pulizia e la manutenzione dell'apparecchio non possono essere eseguite da minori senza la diretta supervisione di un adulto.

Informazioni di sicurezza

3. Sorvegliare i bambini affinché non giochino con l'apparecchio.
4. Se il cavo di alimentazione è danneggiato, richiederne la sostituzione al produttore, a un tecnico dell'assistenza o un tecnico specializzato al fine di evitare potenziali pericoli
5. Utilizzare il nuovo set di tubi in dotazione all'apparecchio senza riutilizzare i tubi vecchi.
6. Verificare che tappeti o altri oggetti non ostruiscano le aperture di ventilazione dell'apparecchio se queste sono poste alla base del prodotto.
7. **Per l'uso in Europa:** Senza una costante supervisione da parte di un adulto, i bambini di età inferiore ai 3 anni devono essere tenuti lontani dall'apparecchio.
8. **ATTENZIONE:** Per evitare i rischi connessi a un ripristino involontario del fusibile termico, non alimentare l'apparecchio attraverso un commutatore esterno, come ad esempio un timer, né collegarlo a un circuito regolarmente attivato/disattivato dalla utility.
9. Questo apparecchio è stato progettato esclusivamente per un uso domestico e non per:
 - aree adibite a cucina per il personale di negozi, uffici e altri ambiti lavorativi;
 - aziende agricole;
 - dai clienti in hotel, motel o altri ambienti residenziali;
 - bed and breakfast;
 - aree adibite ad uso comune in edifici residenziali o in lavanderie.

Avvertenze per installazioni critiche

AVVERTENZA

L'installazione di questo apparecchio deve essere eseguita da un tecnico qualificato o da un centro di assistenza autorizzato.

- Il mancato rispetto di questa precauzione può causare scosse elettriche, incendi, esplosioni, malfunzionamenti o lesioni.

L'apparecchio è pesante, pertanto prestare attenzione nel sollevarlo.

Inserire il cavo di alimentazione in una presa a parete che rispetti le specifiche elettriche locali. Usare una presa di corrente dedicata solo a questo apparecchio senza fare uso di una prolunga.

- L'uso di prese multiple o di prolunghe può causare scariche elettriche o un incendio.
- Assicurarsi che la tensione, la frequenza e la corrente siano quelle previste nelle specifiche del prodotto. Il mancato rispetto di questa precauzione può causare scariche elettriche o un incendio. Inserire saldamente la spina nella presa di corrente.

Con un panno asciutto, rimuovere regolarmente eventuali sostanze estranee quali polvere o acqua dai terminali elettrici e dai contatti.

- Scollegare la presa elettrica e pulirla con un panno asciutto.
- Il mancato rispetto di questa precauzione può causare scariche elettriche o un incendio.

Collegare la spina del cavo di alimentazione a una presa di corrente rispettando la direzione del cavo, in modo che scorra lungo il pavimento.

- Inserendo la spina nella direzione opposta, i fili elettrici all'interno del cavo potrebbero subire danni e causare scariche elettriche o incendi.

Tenere tutti i materiali di imballaggio lontano dalla portata dei bambini, poiché possono essere pericolosi.

- Se un bambino inserisce la testa in un sacchetto, può rischiare il soffocamento.

Qualora l'apparecchio, il cavo di alimentazione o la spina del cavo siano danneggiati, contattare il più vicino centro di assistenza.

Questo apparecchio deve disporre di un'ideale messa a terra.

Non effettuare la messa a terra utilizzando una tubatura del gas, una tubatura dell'acqua in plastica o una linea telefonica.

- La mancata osservanza di questa precauzione può causare scariche elettriche, incendi, esplosioni o malfunzionamenti del prodotto.
- Non collegare mai il cavo di alimentazione a una presa non dotata di messa a terra e controllare sempre che la messa a terra sia effettuata secondo quanto previsto dalle normative locali vigenti.

Informazioni di sicurezza

Non installare l'apparecchio vicino ad una fonte di calore o materiale infiammabile.

Non installare l'apparecchio in un locale soggetto a umidità, fumi d'olio o polvere, luce solare diretta o acqua (pioggia).

Non installare l'apparecchio in un luogo esposto a basse temperature.

- Il gelo potrebbe provocare la rottura delle tubature.

Non installare l'apparecchio in un luogo esposto a perdite di gas.

- La mancata osservanza di questa precauzione può causare scariche elettriche o incendio.

Non utilizzare trasformatori elettrici.

- La mancata osservanza di questa precauzione può causare scariche elettriche o incendio.

Non usare prese di corrente o cavi di alimentazione danneggiati o prese di corrente allentate.

- La mancata osservanza di questa precauzione può causare scariche elettriche o incendio.

Non tirare o piegare eccessivamente il cavo di alimentazione.

Non torcere o annodare il cavo di alimentazione.

Non fissare il cavo di alimentazione ad oggetti metallici, posizionarvi sopra oggetti pesanti, inserirlo tra due oggetti o spingerlo nello spazio dietro l'apparecchio.

- La mancata osservanza di questa precauzione può causare scariche elettriche o incendio.

Non estrarre la spina dalla presa di corrente tirando il cavo.

- Scollegare la presa di corrente afferrando il cavo per la spina.
- Il mancato rispetto di questa precauzione può causare scariche elettriche o un incendio.

Questo apparecchio deve essere posizionato in modo che la spina elettrica, i rubinetti di mandata dell'acqua ed i tubi di scarico siano facilmente accessibili.

A seguito di una riparazione da parte di un centro non autorizzato, una riparazione in autonomia o non professionale del prodotto, Samsung non potrà essere ritenuta responsabile per eventuali danni al prodotto, lesioni o altre problematiche legate alla sicurezza causate da un tentativo di riparazione che non segua scrupolosamente le istruzioni di riparazione e manutenzione previste. Eventuali danni al prodotto causati da un tentativo di riparazione effettuato da personale non certificato da Samsung non saranno coperti da garanzia.

Precauzioni durante l'installazione

ATTENZIONE

Posizionare l'apparecchio in modo che la spina elettrica sia facilmente accessibile.

- Il mancato rispetto di questa precauzione può causare scariche elettriche o un incendio per una eventuale perdita di corrente.

Installare l'apparecchio su una superficie livellata e stabile in grado di sopportarne il peso.

- Il mancato rispetto di questa indicazione può comportare vibrazioni anomale, rumore o un malfunzionamento del prodotto.

Avvertenze per usi critici

AVVERTENZA

Se il prodotto è inondato, chiedere i rubinetti dell'acqua, disattivare l'alimentazione e contattare immediatamente il più vicino centro di assistenza autorizzato.

- Non toccare la spina elettrica con le mani bagnate.
- Il mancato rispetto di questa precauzione può causare scariche elettriche.

Se l'apparecchio genera un rumore anomalo, odore di bruciato o fumo, scollegare immediatamente la spina di alimentazione e rivolgersi al più vicino centro di assistenza autorizzato.

- Il mancato rispetto di questa precauzione può causare scariche elettriche o un incendio.

In presenza di perdite di gas (propano, LP, ecc.), ventilare immediatamente l'ambiente senza toccare la spina elettrica. Non toccare l'apparecchio o il cavo di alimentazione.

- Non usare un ventilatore.
- Una scintilla potrebbe causare una esplosione o un incendio.

Rimuovere la leva dello sportello della lavatrice prima di smaltire l'apparecchio.

- Se intrappolato al suo interno, un bambino potrebbe soffocare e morire.

Prima di utilizzare il prodotto, rimuovere gli imballaggi (polistirene) fissati sul fondo.

Non effettuare il lavaggio di indumenti sporchi di benzina, cherosene, gasolio, diluenti o altre sostanze infiammabili o esplosive.

- Il mancato rispetto di questa precauzione può causare un incendio o una esplosione.

Non aprire la lavatrice con forza durante il funzionamento (lavaggio ad alta temperatura/asciugatura/centrifuga).

- La fuoriuscita di acqua bollente potrebbe provocare ustioni o bagnare il pavimento provocando possibili cadute. Ciò potrebbe provocare lesioni.
- L'apertura forzata dello sportello potrebbe danneggiare il prodotto o provocare lesioni.

Informazioni di sicurezza

Non toccare la spina elettrica con le mani bagnate.

- La mancata osservanza di questa precauzione può causare una scarica elettrica.

Non spegnere l'apparecchio estraendo il cavo di alimentazione mentre la lavatrice è in funzione.

- Il ricollegamento della spina del cavo di alimentazione nella presa di corrente può generare scariche elettriche e innescare scintille o un principio di incendio.

Non permettere ai bambini di arrampicarsi sopra o penetrare all'interno della lavatrice.

- La mancata osservanza di questa precauzione può causare scariche elettriche, ustioni o lesioni.

Non inserire le mani o oggetti metallici al di sotto della lavatrice durante il funzionamento.

- Ciò potrebbe provocare lesioni.

Non scollegare mai la lavatrice tirando il cavo per estrarre la spina dalla presa. Afferrare sempre la spina e tirarla verso di sé per estrarla dalla presa.

- Un cavo danneggiato può causare un cortocircuito, un incendio o una scarica elettrica.

Non tentare di riparare, smontare o modificare l'apparecchio autonomamente.

- Non utilizzare fusibili (quali cavi di rame, acciaio, ecc) diversi dai fusibili standard.
- Se l'apparecchio deve essere riparato o reinstallato, rivolgersi al più vicino centro di assistenza autorizzata.
- Il mancato rispetto di questa precauzione può causare scosse elettriche, incendi, malfunzionamenti o lesioni.

Se il tubo di mandata dell'acqua si allentasse e riempisse l'apparecchio, scollegare il cavo di alimentazione.

- Il mancato rispetto di questa precauzione può causare scariche elettriche o un incendio.

Scollegare la spina dalla presa di corrente in caso di prolungato inutilizzo dell'apparecchio o durante un temporale con fulmini.

- Il mancato rispetto di questa precauzione può causare scariche elettriche o un incendio.

Qualora sostanze estranee penetrassero nell'apparecchio, scollegare la spina dalla presa di corrente e contattare il più vicino Centro di assistenza Samsung.

- La mancata osservanza di questa precauzione può causare scariche elettriche o incendio.

Non lasciare che bambini o animali domestici giochino dentro o sopra il prodotto. Lo sportello della lavastoviglie non si apre facilmente dall'interno e bambini e animali potrebbero subire gravi lesioni se intrappolati all'interno dell'apparecchio.

Attenzioni d'uso

ATTENZIONE

Se la lavatrice è contaminata da una sostanza estranea come detersivo, sporco, residui di cibo o altro, scollegare la spina dalla presa e pulire l'apparecchio utilizzando un panno morbido inumidito.

- In caso contrario, l'apparecchio potrebbe scolorirsi, deformarsi, danneggiarsi o arrugginarsi.

Il vetro anteriore potrebbe rompersi a seguito di un forte impatto. Prestare attenzione nell'uso della lavatrice.

- In caso di rottura il vetro potrebbe provocare lesioni.

Dopo un periodo di prolungato inutilizzo, una sospensione dell'erogazione, un guasto o in caso di ricollegamento del tubo di mandata dell'acqua, aprire il rubinetto dell'acqua lentamente.

- La pressione dell'acqua nel tubo di carico o nelle tubazioni potrebbe danneggiare alcune parti del prodotto o provocare perdite d'acqua.

In caso di perdite d'acqua, controllare eventuali segni di fuoriuscita.

- Se per un guasto allo scarico la lavatrice si allaga durante l'uso, ciò può comportare scariche elettriche o un incendio.

Inserire il bucato completamente nella lavatrice in modo che non resti impigliato nello sportello.

- Qualora resti impigliato nello sportello, il bucato potrebbe danneggiarsi o danneggiare la lavatrice o provocare perdite d'acqua.

Chiudere il rubinetto di carico dell'acqua in caso di inutilizzo della lavatrice.

- Assicurarsi che le viti del connettore del tubo di carico siano correttamente serrate.

Assicurarsi che la guarnizione di gomma non sia contaminata da sostanze estranee (es. detriti, fili, capelli, ecc.).

- Qualora sostanze estranee restino impigliati nello sportello e gli impediscano di chiudersi correttamente, potrebbero verificarsi perdite d'acqua.

Aprire il rubinetto di mandata dell'acqua e verificare la perfetta tenuta del connettore della tubazione prima di utilizzare il prodotto.

- Qualora le viti del connettore del rubinetto di carico dell'acqua siano allentate, ciò potrebbe provocare perdite d'acqua.

Il prodotto acquistato è idoneo solo all'uso domestico.

L'uso del prodotto per scopi commerciali viene considerato un uso improprio. In questo caso, il prodotto non sarà più coperto dalla garanzia standard offerta da Samsung e Samsung non potrà essere considerata responsabile per malfunzionamenti o danni derivanti da tale uso improprio.

Non salire sul prodotto né appoggiarvi sopra oggetti (biancheria, candele e sigarette accese, piatti, sostanze chimiche, oggetti metallici, ecc.).

- Il mancato rispetto di questa precauzione può causare scosse elettriche, incendi, malfunzionamenti o lesioni.

Informazioni di sicurezza

Non spruzzare sostanze volatili come per esempio insetticidi sulla superficie dell'apparecchio.

- Oltre ad essere dannosi per l'uomo, ciò può causare una scarica elettrica, incendi o malfunzionamenti del prodotto.

Non posizionare vicino alla lavatrice oggetti che generano campi elettromagnetici.

- Ciò potrà comportare lesioni dovute ad eventuali malfunzionamenti.

L'acqua drenata durante un ciclo di lavaggio ad alta temperatura o di asciugatura è bollente. Non toccare il tubo dell'acqua.

- La mancata osservanza di questa precauzione può causare ustioni o lesioni.

Il tempo di scarico può variare in base alla temperatura dell'acqua. Se la temperatura dell'acqua è troppo elevata, lo scarico inizierà solo dopo il raffreddamento dell'acqua.

Non lavare, centrifugare o asciugare sedute impermeabili, tappetini o indumenti a meno che tali oggetti non riportino le istruzioni di lavaggio.

(*): Coperte di lana, impermeabili, indumenti da pesca, pantaloni da sci, sacchi a pelo, copri pannolini, tute e teli copri biciclette, motociclette e auto, ecc.

- Non lavare tappeti spessi e rigidi anche se riportanti l'etichetta di lavaggio in lavatrice. Ciò può portare a lesioni o danni alla lavatrice, le pareti, il pavimento o agli indumenti causate da vibrazioni anomale.
- Non lavare tappeti o tappetini con il fondo gommato. Il fondo in gomma può staccarsi ed incollarsi sull'interno del cestello, provocando malfunzionamenti come assenza di scarico.

Non azionare la lavatrice senza che il cassetto del detersivo sia montato.

- Ciò può portare a scariche elettriche o lesioni provocate da perdite d'acqua.

Non toccare l'interno del cestello durante o subito dopo un ciclo di asciugatura poiché è bollente.

- Ciò potrebbe provocare bruciature.

Lo sportello diventa bollente durante il lavaggio e l'asciugatura. Pertanto si consiglia di non toccare il vetro anteriore.

Inoltre non permettere ai bambini di giocare vicino alla lavatrice o di toccare il vetro dello sportello.

- Ciò potrebbe provocare bruciature.

Non inserire le mani nel cassetto del detersivo.

- Ciò può provocare lesioni poiché le mani potrebbero restare intrappolate dal dispositivo di carico del detersivo.

Rimuovere la guida del detersivo liquido (solo i modelli che ne sono dotati) in caso di uso di detersivo in polvere.

- In caso contrario, potrebbero verificarsi delle perdite nella parte anteriore del comparto del detersivo.

Non inserire oggetti (come scarpe, scarti alimentari, animali) diversi dagli indumenti all'interno della lavatrice.

- Ciò potrà danneggiare la lavatrice o provocare lesioni ed anche la morte degli animali domestici a causa delle elevate vibrazioni.

Non premere i pulsanti usando oggetti appuntiti quali spille, coltelli, unghie, ecc.

- La mancata osservanza di questa precauzione può causare scariche elettriche o lesioni.

Non lavare indumenti sporchi di olio, creme o lozioni specifiche per la cura della pelle o usate in cliniche di bellezza.

- Ciò potrà deformare la guarnizione in gomma provocando conseguenti perdite d'acqua.

Non lasciare a lungo oggetti metallici quali spille, spille per capelli o candeggina nel cestello.

- Ciò potrebbe provocare la formazione di ruggine nel cestello.
- Qualora si noti la formazione iniziale della ruggine sulla superficie del cestello, applicare un detersivo neutro sulla superficie ed usare una spugna per pulire. Non usare mai una spazzola metallica.

Non usare detersivi in polvere direttamente e non lavare, sciacquare o centrifugare indumenti sporchi di detersivi.

- Ciò può innescare una combustione o accensione spontanea a causa del calore generato dall'ossidazione dell'olio.

Non utilizzare acqua proveniente da dispositivi di raffreddamento/riscaldamento.

- La mancata osservanza di questa indicazione può causare problemi durante l'uso della lavatrice.

Non utilizzare detersivo naturale per le mani nella lavatrice.

- Qualora si indurisca e si accumuli all'interno della lavatrice, potrebbe causare problemi all'apparecchio, scolorirlo, arrugginirlo o generare cattivi odori.

Inserire calze ed indumenti intimi in una retina e lavarli insieme al resto del bucato.

Non lavare oggetti voluminosi come le lenzuola all'interno di una retina.

- La mancata osservanza di questa precauzione può comportare la generazione di vibrazioni anomale.

Non utilizzare detersivi induriti.

- Qualora si accumulino all'interno della lavatrice, potranno provocare perdite d'acqua.

Assicurarsi che le tasche degli indumenti da lavare siano vuote.

- Gli oggetti duri, spigolosi come monete, spille, chiodi o pietre possono seriamente danneggiare l'apparecchio.

Non lavare indumenti con grandi bottoni, cerniere o altri oggetti metallici pesanti.

Separare i capi da lavare per colore e impostare il ciclo di lavaggio, temperatura dell'acqua e funzione aggiuntive.

- Ciò potrà scolorire o danneggiare i tessuti.

Prestare attenzione che i bambini non infilino le dita nello sportello durante la chiusura.

- Il mancato rispetto di questa precauzione può portare a lesioni.

Al fine di prevenire odori e muffe, lasciare lo sportello aperto al termine di un lavaggio per consentire l'asciugatura del cestello.

Al fine di prevenire la formazione di calcare, lasciare il cassetto del detersivo aperto al termine di un ciclo di lavaggio per lasciarlo asciugare.

Informazioni di sicurezza

Avvertenze per lavaggi delicati

AVVERTENZA

Non pulire l'apparecchio spruzzandovi sopra direttamente acqua.

Non usare soluzioni per la pulizia a base di acidi forti.

Non usare benzene, diluenti o alcol per pulire l'apparecchio.

- Il mancato rispetto di questa precauzione può causare scolorimento, deformazione, danni, scariche elettriche o un incendio.

Prima della pulizia o della manutenzione, scollegare la spina dalla presa di corrente.

- Il mancato rispetto di questa precauzione può causare scariche elettriche o un incendio.

Informazioni sul simbolo WEEE (RAEE)

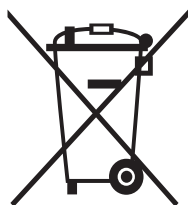

Corretto smaltimento del prodotto (rifiuti elettrici ed elettronici)

(Applicabile nei Paesi con sistemi di raccolta differenziata)

Il simbolo riportato sul prodotto, sugli accessori o sulla documentazione (un contenitore della spazzatura con ruote barrato da una croce con una banda nera sotto) indica che il prodotto e i relativi accessori elettronici (quali caricabatterie, cuffia e cavo USB) non devono essere smaltiti come rifiuti urbani misti al termine del ciclo di vita ma devono essere raccolti separatamente in modo da permetterne il riutilizzo, il riciclaggio e altre forme di recupero in conformità alla normativa vigente. I rifiuti derivanti da apparecchiature elettriche ed elettroniche possono, infatti, contenere sostanze dannose e pericolose che, se non correttamente gestite, costituiscono un pericolo per l'ambiente e la salute umana.

L'utente ha, quindi, un ruolo attivo nel ciclo di recupero e riciclaggio dei rifiuti di apparecchiature elettriche ed elettroniche.

Al fine di evitare eventuali danni all'ambiente o alla salute causati da uno smaltimento non corretto, si invita pertanto l'utente a separare il prodotto e i suddetti accessori da altri tipi di rifiuti, conferendoli ai sistemi di ritiro e di raccolta autorizzati secondo le normative locali.

Gli utenti domestici possono consegnare gratuitamente l'apparecchiatura che desiderano smaltire al rivenditore, al momento dell'acquisto di una nuova apparecchiatura di tipo equivalente. Presso i rivenditori di prodotti elettronici con superficie di vendita di almeno 400 m² è inoltre possibile consegnare gratuitamente, senza obbligo di acquisto, i prodotti elettronici da smaltire con dimensioni inferiori a 25 cm.

Gli utenti professionali (imprese e professionisti) sono invitati a contattare il proprio fornitore e verificare i termini e le condizioni del contratto di acquisto. Questo prodotto e i relativi accessori elettronici non devono essere smaltiti unitamente ad altri rifiuti commerciali.

Per ulteriori informazioni sull'impegno ambientale di Samsung e sugli obblighi normativi specifici dei singoli prodotti es. REACH, WEEE o Batteries, visitare la pagina sulla sostenibilità disponibile nel sito www.samsung.com

Ecodesign

Per maggiori informazioni sull'installazione e la pulizia della lavatrice, e informazioni sul ecodesign (secondo (UE)2019/2023) visitare il sito web Samsung (<http://www.samsung.com>), accedere alla pagina Support (Supporto) > Home Page del Support (Supporto), quindi digitare il nome del modello.

Installazione

Seguire queste istruzioni con cura per garantire una corretta installazione della lavatrice e prevenire eventuali incidenti durante l'uso.

Contenuto

Accertarsi che tutte le parti e gli accessori previsti siano contenuti nella confezione del prodotto. In caso di problemi con la lavatrice o con gli accessori, contattare un centro di assistenza autorizzata o un rivenditore Samsung.

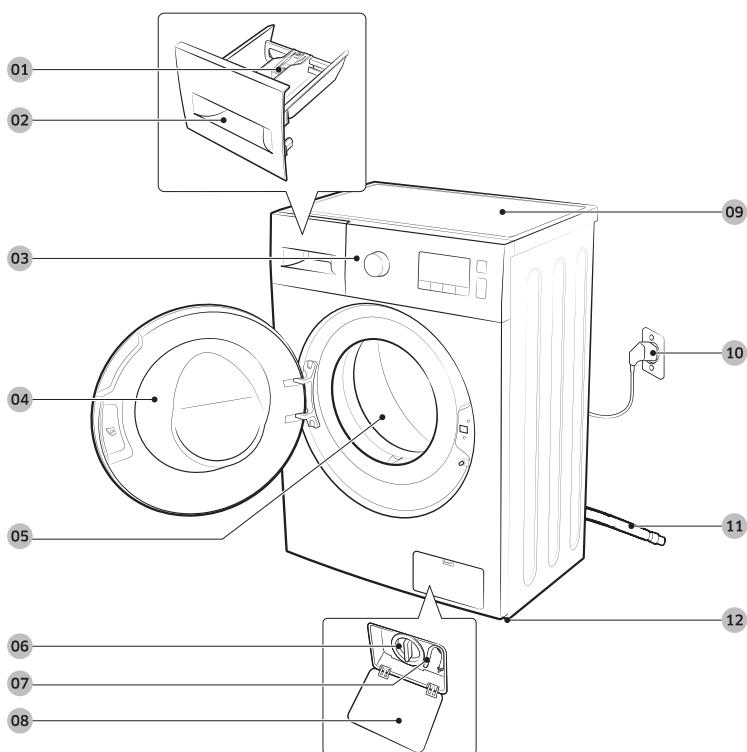

01 Leva di sgancio

02 Vaschetta del detersivo

03 Pannello di controllo

04 Sportello

05 Cestello

06 Filtro detriti

07 Tubo di scarico di emergenza

08 Coperchio del filtro

09 Piano di appoggio

10 Spina elettrica

11 Tubo di scarico

12 Piedino di livellamento



Chiave



Coprifori



Guida del tubo



Tubo acqua fredda

**NOTA**

- Per la regolazione dei piedini di livellamento e la rimozione dei bulloni di trasporto posti sul retro dell'apparecchio è necessaria una chiave inglese.
- Per la copertura dei bulloni di trasporto sono previsti 4 tappi.
- Usare la guida del tubo di scarico per posizionare il tubo.
- Collegare i tubi dell'acqua calda e fredda agli ingressi posti sul retro della lavatrice per l'erogazione della rispettiva acqua.
- Alcuni modelli sono dotati del solo ingresso di acqua fredda. Se la lavatrice è dotata di un solo ingresso di acqua, accertatevi di collegare il tubo al rubinetto di mandata dell'acqua fredda.

Installazione

Requisiti di installazione

Alimentazione e messa a terra

- Sono richiesti un fusibile o un salvavita per 220-240 VCA / 50 Hz
- Usare una presa di corrente separata solo per la lavatrice.

Per garantire una corretta messa a terra, la lavatrice viene fornita con cavo di alimentazione dotato di spina a tre poli da collegare a una presa di corrente correttamente installata e collegata a terra.

In caso di dubbi sulla messa a terra, rivolgersi a un elettricista qualificato o a un tecnico dell'assistenza. Non modificare la spina elettrica fornita in dotazione. Se ancora non entra nella presa, rivolgersi a un elettricista qualificato per sostituire la presa.

AVVERTENZA

- NON utilizzare prolunghie.
- Usare solo il cavo di alimentazione in dotazione.
- NON collegare il cavo di messa a terra a tubazioni in plastica, tubazioni del gas o tubazioni dell'acqua calda.
- Messe a terra eseguite in modo non corretto possono provocare scariche elettriche.

Erogazione dell'acqua

La pressione d'acqua di esercizio corretta per questa lavatrice è compresa tra i 50 e gli 1000 kPa. Una pressione dell'acqua inferiore a 50 kPa può causare la chiusura incompleta della valvola dell'acqua. Inoltre, il riempimento del cestello può richiedere più tempo, causando lo spegnimento della lavatrice. I rubinetti dell'acqua devono distare al massimo 120 cm dal retro della lavatrice in modo che i tubi di mandata in dotazione possano arrivare fino alla lavatrice.

Per ridurre i rischi di possibili perdite:

- Assicurarsi che i rubinetti dell'acqua siano facilmente accessibili.
- Chiudere i rubinetti in caso di inutilizzo della lavatrice.
- Controllare regolarmente che non vi siano perdite dalle guarnizioni dei tubi sui rubinetti.

ATTENZIONE

Prima di usare per la prima volta la lavatrice, verificare i collegamenti ai rubinetti di carico e alla valvola dell'acqua alla ricerca di eventuali perdite.

Scarico

Samsung consiglia l'uso di un tubo verticale di circa 60-90 cm. Il tubo di scarico deve essere fissato al tubo verticale mediante un fermo ed il tubo verticale deve ricoprire completamente il tubo di scarico.

Superficie di appoggio

Per ottenere le massime prestazioni, la lavatrice deve essere installata su una superficie solida. Potrebbe risultare necessario rinforzare i pavimenti in legno per ridurre al minimo le vibrazioni normalmente causate dalla lavatrice o da un carico sbilanciato. Tappeti e moquette non offrono sufficiente resistenza alle vibrazioni e possono favorire un leggero spostamento della lavatrice durante la centrifuga.

⚠ ATTENZIONE

NON installare la lavatrice su una piattaforma o una struttura non sufficientemente stabile.

Temperatura dell'acqua

Non installare la lavatrice in aree soggette a congelamento poiché all'interno della lavatrice permane sempre una piccola quantità d'acqua all'interno delle valvole, pompe e tubi. Eventuale acqua congelata residua potrebbe provocare rotture delle cinghie, della pompa ed altri componenti della lavatrice.

Installazione in vani o scomparti

Spazio minimo per un funzionamento ottimale:

Ai lati	25 mm	Retro	50 mm
Alto	25 mm	Fronte	550 mm

Se nella stessa posizione vengono installate sia la lavatrice sia la asciugatrice, la parte anteriore della nicchia o dell'armadio deve prevedere uno spazio libero di ventilazione di almeno 550 mm. La sola lavatrice non necessita di una specifica apertura per la ventilazione.

Installazione

Passaggi di installazione

PASSO 1 Individuare la posizione

Requisiti della posizione:

- Una superficie di appoggio solida e livellata senza moquette o tappeti che possano ostruire la ventilazione
- Lontano dalla luce solare diretta
- Uno spazio adeguato per la ventilazione e la disposizione dei cavi
- La temperatura ambiente deve essere sempre superiore al punto di congelamento (0 °C)
- Non deve essere esposta a fonti di calore



NOTA

- Al fine di prevenire eccessive vibrazioni durante il funzionamento, valutarne la stabilità prima di ogni altra operazione.
- Posizionare la lavatrice su una superficie compatta e livellata.
- Non installare la lavatrice su superfici morbide o moquette.
- Nel caso di posizionamento della lavatrice su un pavimento di legno, posizionare un pannello di legno impermeabile (con uno spessore di 1,18" / 30 mm). Inoltre, consigliamo di posizionare la lavatrice sull'angolo del pannello di legno.

PASSO 2 Rimuovere i bulloni di trasporto

Disimballare il prodotto e rimuovere tutti i bulloni di spedizione.

NOTA

Il numero dei bulloni di trasporto in dotazione può variare in base al modello.

AVVERTENZA

- I materiali da imballaggio possono rappresentare un pericolo per i bambini. Conservare tutti i materiali da imballaggio (sacchetti di plastica, polistirene, ecc.) lontano dalla portata dei bambini.
- Al fine di evitare lesioni alle persone, coprire i fori con i copriferri una volta rimossi i bulloni. Non spostare la lavatrice senza i bulloni di trasporto. Prima di spostare la lavatrice in una posizione diversa, inserire i bulloni di trasporto. Conservare i bulloni di trasporto per successivi usi.

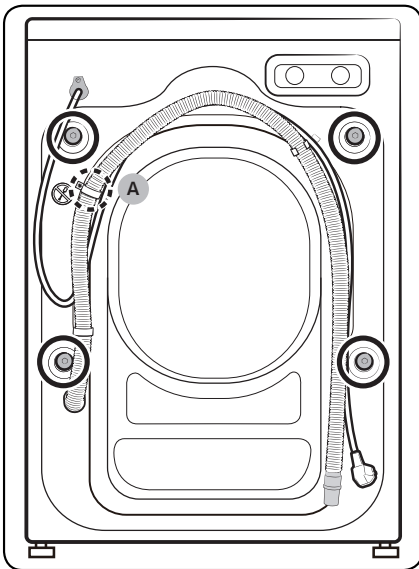

1. Individuare i bulloni di trasporto (contrassegnati da un cerchio nell'immagine) sul retro della lavatrice.

ATTENZIONE

Non rimuovere la vite (A) che fissa la fascetta di ritenuta del tubo.

Installazione

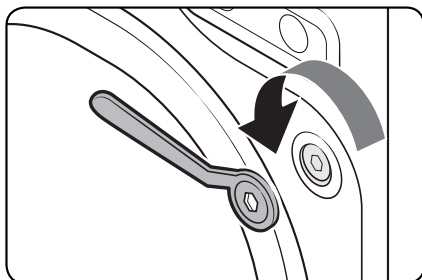

2. Usando la chiave in dotazione, allentare i bulloni di trasporto ruotandoli in senso antiorario.

 **NOTA**

Conservare i bulloni di trasporto per future esigenze.

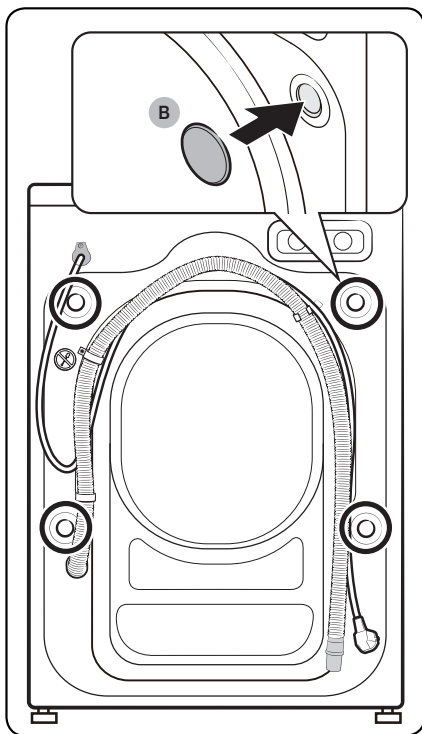

3. Inserire i copri dadi (B) sui fori (contrassegnati da un cerchio nell'immagine).

PASSO 3 Regolazione dei piedini di appoggio

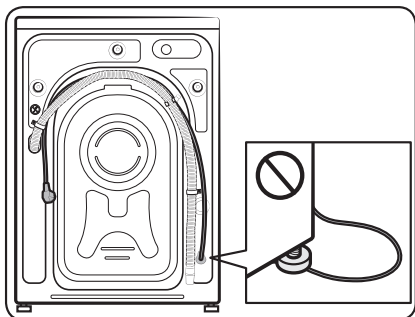
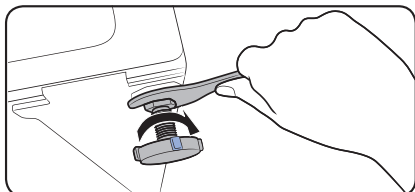
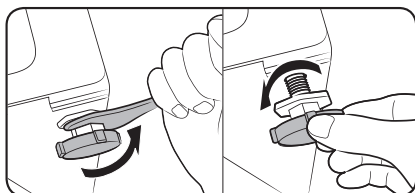

1. Spingere delicatamente la lavatrice in posizione. Una forza eccessiva può danneggiare i piedini di livellamento.
2. Livellare la lavatrice regolando manualmente i piedini.
3. Una volta livellata, serrare i dadi mediante la chiave in dotazione.

ATTENZIONE

Durante il posizionamento del prodotto verificare che il piedino di livellamento non schiacci il cavo di alimentazione.

ATTENZIONE

Assicurarsi che il piedino di livellamento sia ben posizionato sulla superficie del pavimento onde evitare o generare una rumorosità provocata dalle vibrazioni. Quindi, verificare che la lavatrice non si sposti durante il funzionamento. Se la lavatrice risulta stabile, serrare i bulloni.

Installazione

PASSO 4 Collegamento del tubo di carico dell'acqua

Il tubo dell'acqua fornito in dotazione può variare in base al modello. Seguire le istruzioni relative al tubo in dotazione.

Collegamento ad un rubinetto dell'acqua filettato

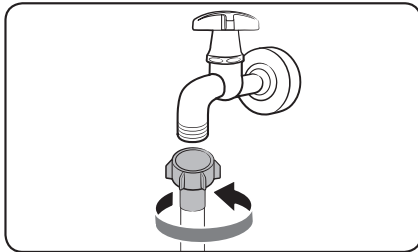

1. Collegare il tubo al rubinetto dell'acqua quindi ruotare il connettore per serrarlo.

ATTENZIONE

Prima di collegare il tubo dell'acqua, assicurarsi che sia presente una rondella di gomma nel connettore. Non usare il tubo qualora la rondella sia danneggiata o assente.

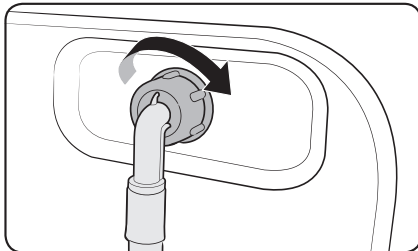

2. Collegare l'altra estremità del tubo alla valvola di carico sul retro della lavatrice e ruotarla verso destra per serrarla.

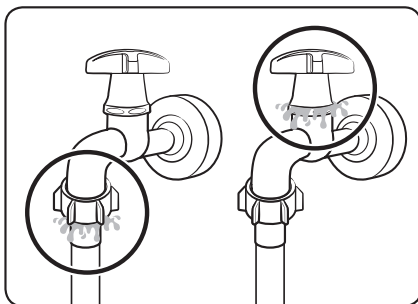

3. Aprire lentamente il rubinetto dell'acqua e verificare la presenza di eventuali perdite intorno alle aree di contatto. In caso di perdite, ripetere i passaggi 1 e 2 descritti sopra.

AVVERTENZA

Qualora si riscontri una perdita, interrompere l'uso della lavatrice e scollegarla dalla presa di corrente. In caso di una perdita dalla tubazione, contattare un Centro di assistenza autorizzato Samsung o un idraulico autorizzato in caso di perdita dal rubinetto. In caso contrario, esiste il pericolo di scosse elettriche.

⚠ ATTENZIONE

Non tendere eccessivamente il tubo dell'acqua. Se il tubo è troppo corto, sostituirlo con un tubo ad alta pressione di maggiore lunghezza.

Collegamento ad un rubinetto dell'acqua non filettato

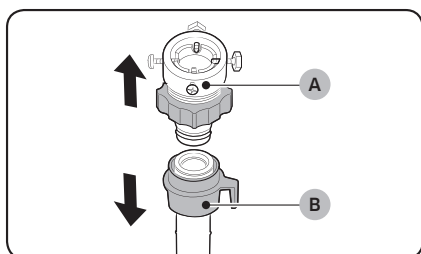

1. Rimuovere l'adattatore (A) dal tubo di carico dell'acqua (B).

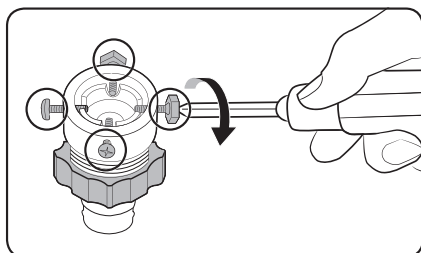

2. Usare un cacciavite a croce per allentare le quattro viti dell'adattatore.

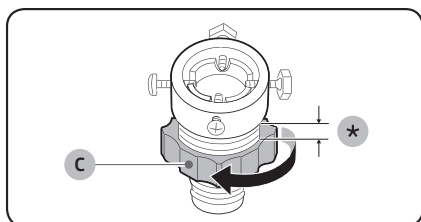

3. Afferrare l'adattatore e ruotare la parte (C) in direzione della freccia per svitarlo di 5 mm (*).

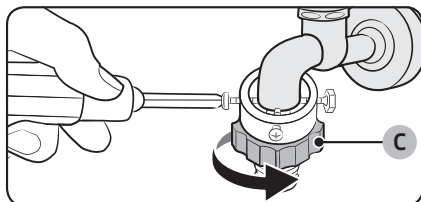

4. Collegare l'adattatore al rubinetto dell'acqua e serrare le viti nel sollevarlo.
5. Ruotare la parte (C) in direzione della freccia per serrarla.

Installazione

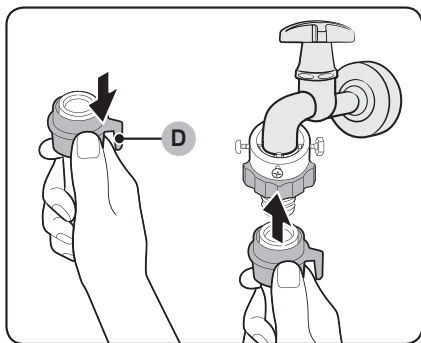

6. Tenendo abbassata la parte (D) del tubo dell'acqua, collegare il tubo di carico dell'acqua all'adattatore. Quindi rilasciare la parte (D). Il tubo si inserisce nell'adattatore con uno scatto.

7. Per completare il collegamento del tubo dell'acqua, vedere 2 e 3 nella sezione "Collegamento ad un rubinetto dell'acqua filettato".

NOTA

- Una volta connesso il tubo di carico dell'acqua all'adattatore, verificare che sia inserito correttamente tirando il tubo verso il basso.
- Usare un rubinetto di tipo comune. Se il rubinetto è del tipo quadrato o troppo grande, rimuovere il distanziale prima di inserire l'adattatore sul rubinetto.

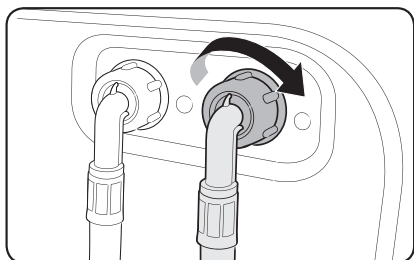

Per i modelli dotati di presa di carico dell'acqua calda:

1. Collegare il terminale rosso del tubo di carico dell'acqua calda all'ingresso dell'acqua calda sul retro della lavatrice.
2. Collegare l'altra estremità del tubo dell'acqua calda al rubinetto dell'acqua calda.

Tubo Aquastop (solo modelli che ne sono dotati)

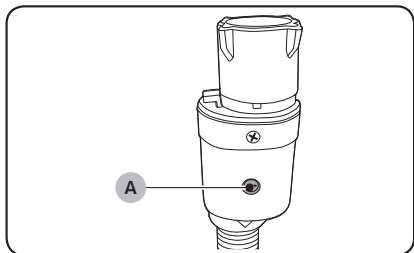

Il tubo Aquastop avvisa l'utente di possibili rischi di perdite di acqua. Questo dispositivo rileva il flusso dell'acqua e in caso di perdita l'indicatore (A) centrale si accende in rosso.

NOTA

Il terminale del tubo Aquastop deve essere collegato al rubinetto di mandata dell'acqua e non all'apparecchio.

Installazione

PASSO 5 Posizionamento del tubo di scarico

Il tubo di scarico può essere posizionato in tre modi diversi:

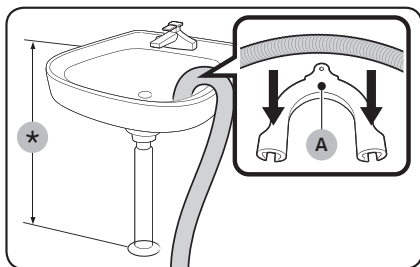

Sopra il bordo di una bacinella

Il tubo di scarico deve essere posizionato ad una altezza compresa tra i 60 ed i 90 cm (*) dal pavimento. Al fine di mantenere il terminale del tubo piegato, usare la **guida di plastica (A)** in dotazione. Fissare la guida alla parete mediante un gancio al fine di garantire la stabilità del tubo di scarico.

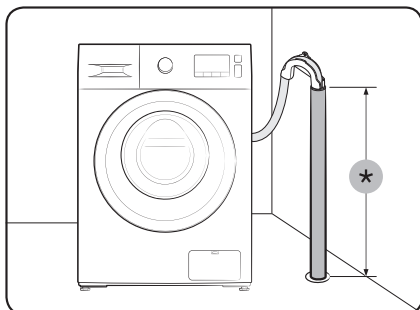

In un tubo di scarico

Il tubo di scarico deve essere posizionato ad una altezza tra i 60 cm ed i 90 cm (*). Si consiglia di utilizzare un tubo verticale di 65 cm.

- Per garantire che il tubo di scarico rimanga in posizione, usare la guida in plastica in dotazione (vedi illustrazione).
- Per evitare che l'acqua di scarico si fermi nello scarico durante la fase di drenaggio, inserire il tubo di scarico per circa 15 cm nello scarico.
- Per evitare che il tubo di scarico possa spostarsi, fissarlo usando la guida alla parete.

Requisiti del tubo verticale di scarico:

- Diametro minimo di 5 cm
- Minima portata di 60 litri al minuto

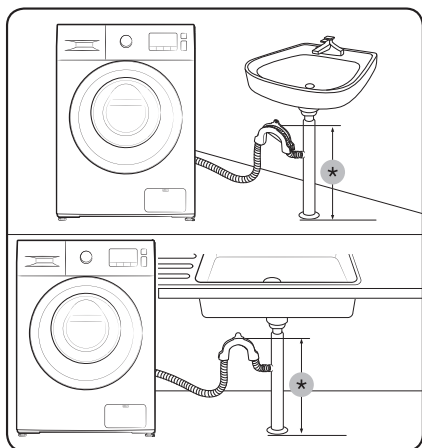

Nel tubo di scarico di un lavandino

Il tubo di scarico deve essere posizionato al di sopra del sifone del lavandino in modo che il terminale del tubo si trovi ad almeno 60 cm (24 in.) dal pavimento.

(*) : 60 cm (24 in.)

⚠ ATTENZIONE

Rimuovere il coperchio sul braccio del tubo di scarico prima di collegarvi il tubo di scarico.



⚠ ATTENZIONE

Non inserire il tubo di scarico in acqua stagnante o contenitori pieni di acqua. L'acqua potrebbe ritornare alla lavatrice.

PASSO 6 Accensione



Inserire il cavo di alimentazione in una presa di corrente CA da 220-240 V / 50 Hz protetta da fusibile o salvavita. Premere il tasto **Accensione**  per avviare la lavatrice.

Prima di iniziare

Impostazioni iniziali

Accertarsi che la lavatrice sia correttamente installata prima di usarla.

Prima di lavare gli indumenti per la prima volta, effettuare un lavaggio a vuoto.

1. Collegare i tubi di carico dell'acqua della lavatrice ai rubinetti di mandata.
2. Inserire la spina in una presa di corrente funzionante.
3. Aggiungere 10 g di detersivo nella vaschetta apposita.
4. Premere il tasto **Accensione**  per accendere la lavatrice.
5. Ruotare il **Selettore dei programmi** su COTONE.
6. Premere **Avvio/Pausa** .

Istruzioni per eseguire un bucato

PASSO 1 Separare

Suddividere il bucato in base ai seguenti criteri:

- Etichetta di lavaggio: Separare il bucato raggruppandolo per cotone, sintetici misti, seta, lana e rayon.
- Colore: Separare gli indumenti bianchi da quelli colorati.
- Dimensione: L'inserimento nella lavatrice di capi di diverse dimensioni migliora le prestazioni di lavaggio.
- Delicatezza: Lavare i capi delicati separatamente dal resto del bucato come tende, capi in pura lana vergine e seta. Controllare le etichette di lavaggio dei capi.



NOTA

Controllare le etichette dei capi e suddividerli di conseguenza prima di avviare il lavaggio.

PASSO 2 Vuotare le tasche

Svuotare tutte le tasche dei capi da lavare.

- Gli oggetti metallici quali monete, spille e bottoni apposti sugli indumenti possono danneggiare altri indumenti così come il cestello.

Rivoltare gli indumenti che posseggono bottoni e ricami.

- Se le cerniere dei pantaloni e delle giacche restano aperte durante il lavaggio, il cestello potrebbe restare danneggiato. Prima di eseguire il lavaggio, chiudere tutte le cerniere e fissarle con un nastro.
- I lacci di alcuni indumenti possono impigliarsi in altri capi danneggiandoli. Fissare tutti i lacci prima di avviare il lavaggio.

PASSO 3 Usare una retina per bucato

- I reggiseni (lavabili in acqua) devono essere riposti in una retina per bucato. Durante il lavaggio, i ferretti dei reggiseni possono fuoriuscire dal tessuto danneggiando gli altri indumenti.
- Capi leggeri o di piccole dimensioni come calze, guanti, collant e fazzoletti possono restare intrappolati intorno allo sportello. Prima del lavaggio collocarli in una retina a maglie strette.
- Non lavare la retina da sola, con il cestello vuoto. In caso contrario, potrebbero verificarsi vibrazioni anomale tali da spostare la lavatrice e causare incidenti o lesioni.

PASSO 4 Prelavaggio (se necessario)

Se il bucato da lavare è molto sporco, selezionare l'opzione Prelavaggio per il programma selezionato. Selezionando l'opzione Prelavaggio, assicurarsi di versare del detersivo in polvere nel comparto del lavaggio principale

PASSO 5 Determinare la capacità di carico

Non sovraccaricare la lavatrice. Un sovraccarico può provocare un lavaggio non corretto. Per la capacità di carico per la tipologia di indumenti, vedere la pagina 40.

NOTA

Quando si lavano lenzuola o trapunte il tempo di lavaggio potrebbe essere superiore, oppure l'efficienza della centrifuga potrebbe non essere soddisfacente. Per lenzuola e trapunte, si consiglia una velocità massima della centrifuga di 800 giri/min e una capacità di carico non superiore a 2,0 kg.

ATTENZIONE

- Un carico sbilanciato può ridurre le prestazioni della centrifuga.
- Assicurarsi che il carico sia ben inserito nel cestello e non sia rimasto impigliato nello sportello.
- Non sbattere con forza lo sportello. Chiudere lo sportello delicatamente. In caso contrario, lo sportello potrebbe non chiudersi in modo corretto.

Prima di iniziare



PASSO 6 Usare un detersivo idoneo

Il detersivo da utilizzare dipende dal tipo di tessuto da lavare (cotone, sintetico, delicato, lana), dal colore, dalla temperatura di lavaggio e dal grado di sporco. Usare sempre detersivi a ridotta formazione di bolle studiati appositamente per il lavaggio con lavatrici automatiche.

NOTA

- Seguire le istruzioni riportate sulla confezione del detersivo riguardo a peso del bucato, grado di sporco e durezza dell'acqua della zona di residenza. Se non si conosce la durezza dell'acqua della propria zona, contattare l'ente locale preposto.
- Non usare detersivi che tendono ad aggregarsi e a solidificarsi. Dopo il ciclo di risciacquo eventuali grumi di detersivo rimasti possono bloccare lo scarico.

ATTENZIONE

Per lavare capi in lana usando il programma **WOOL (LANA)** , usare solo detersivo liquido neutro. Se si usa detersivo in polvere con il programma **WOOL (LANA)**  per lavare capi in lana, questo può restare nel bucato e scolorire gli indumenti.

Capsule per bucato

Per ottenere risultati ottimali con l'uso delle capsule, seguire le istruzioni seguenti.

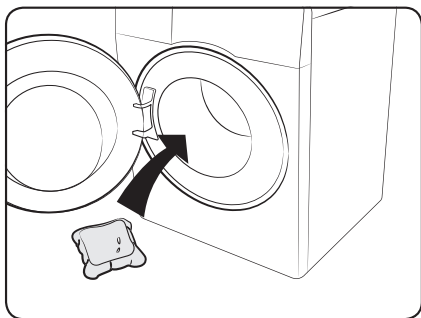

1. Inserire la capsula sul fondo del cestello vuoto verso la parte posteriore.

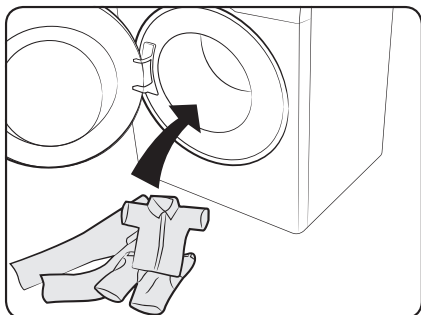

2. Inserire il bucato nel cestello sopra la capsula.

ATTENZIONE

Per i programmi che utilizzano acqua fredda o abbiano una durata inferiore ad un'ora, il detersivo in capsule potrebbe non sciogliersi completamente.

Prima di iniziare

Consigli sui detersivi

I consigli si applicano alla gamma di temperature riportati nel diagramma del ciclo.

●	Consigliati	▲	Solo detersivo liquido
-	Non consigliati	△	Solo detersivo in polvere

Programma	Detersivo			Temp. (°C)
	Universale	Delicati e lana	Specifici	
ECO 40-60	●	-	-	40
COTONE	●	-	-	Freddo ~ 90
SINTETICI	●	-	-	Freddo ~ 60
RAPIDO 15 MIN	●	-	-	Freddo ~30
MISTI	●	-	-	Freddo ~ 40
OUTDOOR	●			Freddo ~ 40
LANA/DELICATI	-	▲	▲	Freddo ~ 40
COLORATI	●	-	-	Freddo ~ 40
VAPORE IGIENIZZANTE	●	-	-	40 ~ 90

I valori indicati per i programmi diversi da ECO 40-60 sono indicativi.

Istruzioni per l'uso della vaschetta del detersivo

La lavatrice è dotata di una vaschetta a tre comparti per l'erogazione del detersivo: il comparto sinistro per il lavaggio principale, quello centrale per l'ammorbidente mentre quello posteriore destro per il prelavaggio.

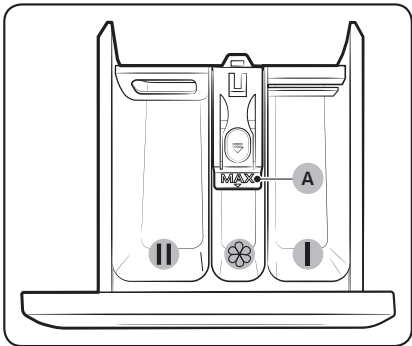

- 01 **Vaschetta prelavaggio:** Versare del detersivo per prelavaggio o dell'amido.
- 02 **Vaschetta lavaggio principale:** Versare detersivo per il lavaggio principale, dolcificante per acqua dura, detersivo per ammollo, candeggina e/o smacchiatore.
- 03 **Vaschetta ammorbidente:** Versare ammorbidente per tessuti. Non superare il livello max (A).

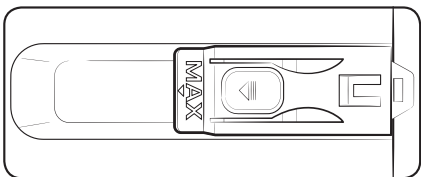

NOTA

L'aspetto effettivo della guida all'uso dell'ammorbidente può variare in base al modello.

ATTENZIONE

- Non aprire la vaschetta del detersivo durante il funzionamento della lavatrice.
- Non utilizzare i seguenti tipi di detersivo:
 - Capsule o tavolette
 - Sfere o retine
- Per evitare l'otturazione della vaschetta, i detersivi concentrati o molto densi (ammorbidenti o detergenti) devono essere diluiti in acqua prima di essere versati.
- Selezionando Fine Programmata, non versare il detersivo direttamente nel cestello. In caso contrario, il detersivo potrebbe scolorire gli indumenti. Usare la vaschetta del detersivo quando Fine Programmata è selezionata.

Prima di iniziare

Per versare i detersivi nella vaschetta

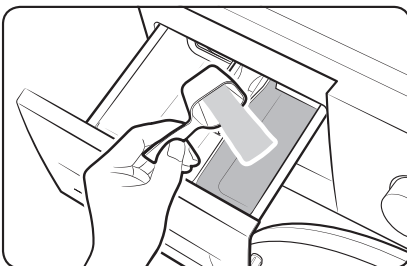
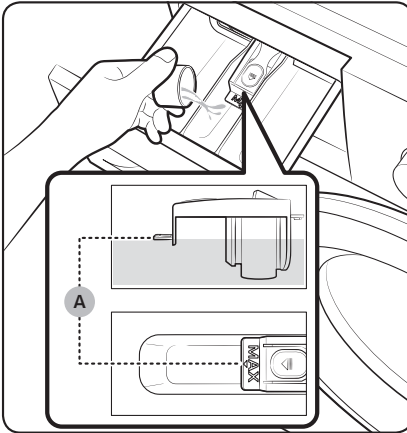
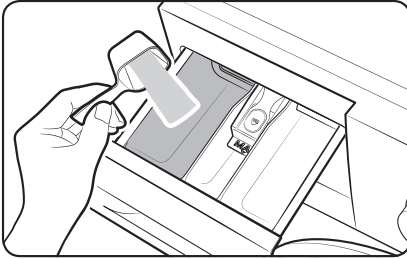

1. Estrarre la vaschetta del detersivo.
2. Versare il detersivo nel **I** comparto lavaggio principale come consigliato dal costruttore.

3. Versare l'ammorbidente nel **II** comparto ammorbidente. Non superare il livello max (A). L'ammorbidente viene erogato nel lavaggio durante il risciacquo finale.

4. Per effettuare il prelavaggio, versare il detersivo nel **III** comparto prelavaggio come consigliato dal costruttore.
5. Chiudere la vaschetta del detersivo.

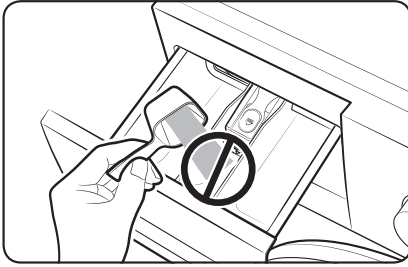

⚠ ATTENZIONE

- Non versare detersivo in polvere nella guida per il detersivo liquido.
- L'ammorbidente concentrato deve essere diluito con acqua prima di essere versato.
- Non versare detersivo per il lavaggio principale nel  **comparto ammorbidente**.
- Non aggiungere una quantità di detersivo eccessiva. Ciò potrebbe influenzare negativamente le prestazioni di lavaggio.
- Non utilizzare agenti di pulizia per la pulizia del cestello. La presenza di residui chimici nel cestello deteriora le prestazioni di lavaggio.

Funzionamento

Pannello di controllo

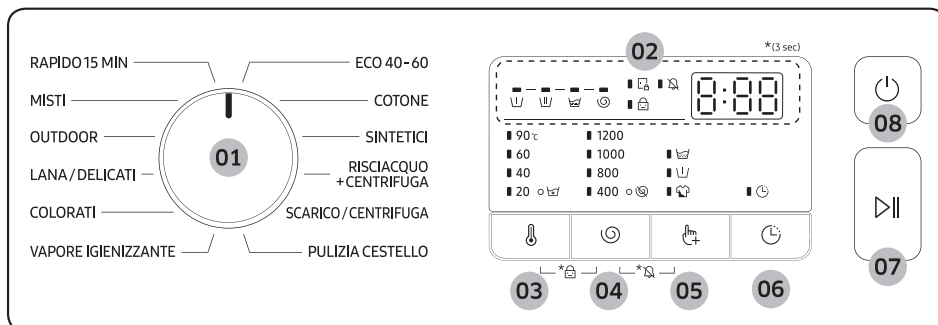

01 Selettore programma	Ruotare il selettore dei programmi per impostare un programma di lavaggio.
02 Display	Il display mostra le informazioni relative al programma corrente ed il tempo residuo stimato o un codice informativo in caso dell'insorgenza di un problema.
03 Temp.	Premere per cambiare la temperatura dell'acqua del programma corrente. La gamma di temperature disponibili dipende dal programma. La temperatura selezionata verrà visualizzata sul display.
04 Centrifuga	Premere per cambiare la velocità di centrifuga del programma corrente. La gamma di velocità di centrifuga disponibili dipende dal programma. La velocità di centrifuga selezionata verrà visualizzata sul display.
05 Opzioni	Premere per aggiungere opzioni come Prelavaggio , Risciaquo+ , e Intensivo al programma selezionato per migliori risultati di lavaggio. NOTA Il tempo di funzionamento può risultare maggiore qualora si aggiungano opzioni.
06 Fine Programmata	Premere Fine Programmata più volte per scorrere le opzioni disponibili (da 3 a 24 ore con incrementi di un'ora).
07 Avvio/Pausa	Premere per attivare o interrompere il lavaggio. Premere il tasto una volta per avviare il programma. Per fermare temporaneamente il funzionamento, premere nuovamente il tasto. È possibile cambiare le impostazioni del programma e le opzioni. Per riprendere il funzionamento, premere nuovamente il tasto.

08 Accensione



Premere per accendere la lavatrice.

Qualora si accenda la lavatrice ma non si attivi alcun programma entro 10 minuti, la lavatrice si spegnerà automaticamente.

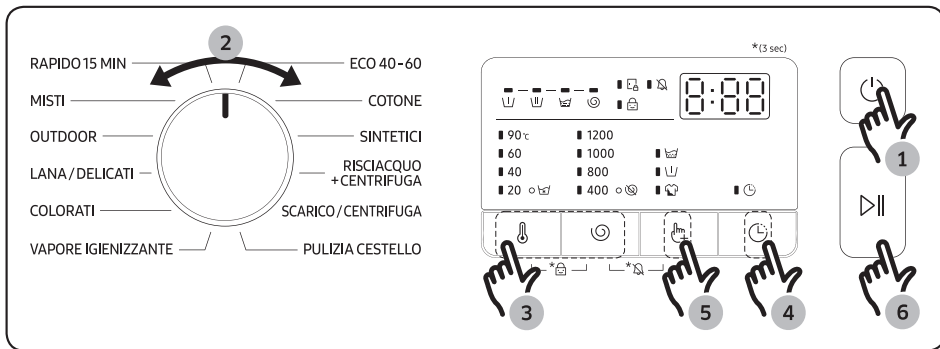

*(3 sec) : Tenere premuto per 3 secondi.

Semplici passi per iniziare



1. Premere il tasto Accensione  per accendere la lavatrice.
2. Ruotare il **Selettore programmi** per impostare un programma di lavaggio.
3. Cambiare le impostazioni del programma (**Temp. e Centrifuga**) se necessario.
4. Impostare Fine Programmata se si desidera terminare il lavaggio ad un orario specifico.
5. Se necessario, premere **Opzioni**  per aggiungere opzioni al programma selezionato.
6. Premere **Avvio/Pausa** .

Per cambiare programma durante il funzionamento

1. Premere **Avvio/Pausa**  per interrompere il funzionamento.
2. Selezionare un programma diverso.
3. Premere nuovamente **Avvio/Pausa**  per iniziare il nuovo programma di lavaggio.

Funzionamento

Panoramica programmi

Programmi standard

Programma	Descrizione	Carico max (kg)
RAPIDO 15 MIN	<ul style="list-style-type: none">Per lavare rapidamente indumenti poco sporchi o dal peso inferiore a 2,0 kg.	2
MISTI	<ul style="list-style-type: none">Per i carichi di indumenti misti composti da cotone e tessuti sintetici.	6
OUTDOOR	<ul style="list-style-type: none">Per abbigliamento outdoor, da sci e indumenti sportivi realizzati in materiali tecnologici quali spandex, stretch e microfibra.	3
LANA/DELICATI	<ul style="list-style-type: none">Il programma WOOL (LANA) prevede una speciale azione di lavaggio e ammollo per proteggere le fibre di lana dal restringimento e dalla deformazione.Si consiglia l'uso di un detersivo neutro.	2
COLORATI	<ul style="list-style-type: none">I capi con colori scuri in cotone, materiali sintetici o misti.	3
VAPORE IGIENIZZANTE	<ul style="list-style-type: none">Indumenti in cotone e lino che possono essere entrati in contatto diretto con la pelle, ad esempio la biancheria intima.Per una igiene ottimale impostare una temperatura di 60 °C o superiore.I programmi con vapore sono ideali per l'eliminazione dei batteri e degli allergeni (sterilizzazione).	6
ECO 40-60	<ul style="list-style-type: none">Per pulire i capi in cotone normalmente sporchi dichiarati come lavabili a 40 °C o 60 °C, insieme nello stesso programma. Questo programma è usato per valutare la conformità con le normative Europee di Ecodesign.Questo è il programma predefinito.	6
COTONE	<ul style="list-style-type: none">Prestazioni ottimali e basso consumo energetico per cotone, lenzuola, tovaglie, intimo, asciugamani, camicie.Per il lavaggio di indumenti poco sporchi in cotone ad una temperatura nominale di 20 °C.	6

Programma	Descrizione	Carico max (kg)
SINTETICI	<ul style="list-style-type: none"> Per camicette o magliette in poliestere (diolen, trevira), poliammide (perlon, nylon) o materiali simili. 	3
RISCIACQUO+CENTRIFUGA	<ul style="list-style-type: none"> Prevede un risciacquo aggiuntivo dopo l'erogazione dell'ammorbidente. 	6
SCARICO/CENTRIFUGA	<ul style="list-style-type: none"> Prevede un ulteriore processo di centrifuga per rimuovere efficacemente l'acqua dal bucato. 	6
PULIZIA CESTELLO	<ul style="list-style-type: none"> Questo programma esegue la pulizia del cestello rimuovendo sporco e batteri. Verificare che il cestello sia vuoto. Non utilizzare agenti di pulizia per la pulizia del cestello. 	-



 **NOTA**

- L'azionamento della lavatrice o della asciugatrice con le quantità di indumenti prescritte dal costruttore contribuisce a ottenere risparmi energetici e di acqua.
- La rumorosità e l'umidità residua sono influenzate dalla velocità della centrifuga: maggiore è la velocità della centrifuga, maggiore è la rumorosità minore risulterà il livello di umidità residua.
- Il programma più efficiente in termini di consumo energetico è in genere quello con la minore temperatura operativa e la maggiore durata.

Funzionamento

Fine Programmata

È possibile impostare la lavatrice in modo da completare automaticamente il ciclo di lavaggio in un secondo momento, selezionando un ritardo compreso tra 3 e 24 ore (con incrementi di 1 ora). L'orario visualizzato indica l'orario nel quale la lavastoviglie terminerà il programma impostato.

1. Selezionare un programma. Quindi cambiare le impostazioni se necessario.
2. Premere **Fine Programmata**  più volte fino a visualizzare l'orario finale desiderato.
3. Premere **Avvio/Pausa** .

La spia corrispondente si accende mentre l'orologio segna il tempo.

4. Per annullare la **Fine Programmata**  riavviare la lavatrice premendo **Accensione**.

Caso reale



Si desidera terminare un programma di due ore fra 3 ore a partire da ora. Per fare ciò, aggiungere l'opzione Fine Programmata al programma corrente con una impostazione di 3 ore, quindi premere **Avvio/Pausa**  alle 14:00. Cosa succederà? La lavatrice avvia il ciclo di lavaggio alle 15:00 e termina alle 17:00. Di seguito viene riportata la tempistica di questo esempio.



Impostazioni



Sicurezza bambini

Al fine di prevenire eventuali incidenti, la funzione Sicurezza bambini blocca tutti i tasti ad eccezione di **Accensione** .

- Per attivare o disattivare la funzione Sicurezza bambini, tenere premuto **Temp.**  e **Centrifuga**  simultaneamente per 3 secondi.
Quando Sicurezza bambini è attivata, l'indicatore  si illumina.

Allarme off

È possibile attivare o disattivare il suono del selettore dei programmi e di tutti i tasti.

- Per attivare/disattivare il suono, tenere premuto **Centrifuga**  e **Opzioni**  simultaneamente per 3 secondi.
Quando il suono è disattivato, la spia  è illuminata.

Manutenzione

Mantenere la macchina pulita in modo da prevenire il deterioramento delle prestazioni e conservarne la durata.

Scarico di emergenza

Se si verifica una interruzione di corrente, scaricare l'acqua contenuta nel cestello prima di estrarre il bucato.

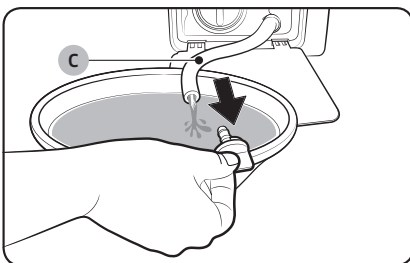
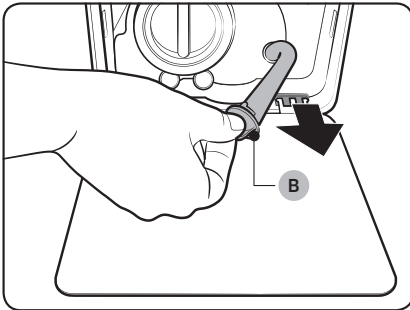
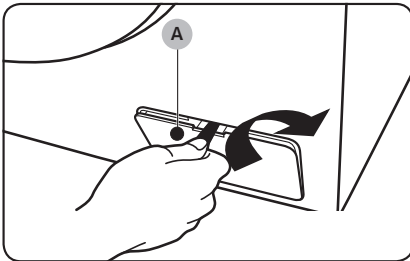

1. Spegnerla lavatrice e scollegare la spina dalla presa elettrica.
2. Aprire il **copri filtro (A)** con uno strumento quale una moneta seguendo la direzione indicata dalla grafica.
3. Appoggiare un contenitore ampio e vuoto intorno al tappo ed estendere il tubo di scarico di emergenza nel contenitore trattenendo il **tappo del tubo (B)**.
4. Aprire il tappo del tubo e lasciare defluire l'acqua attraverso il **tubo di scarico di emergenza (C)** nel contenitore.
5. Al termine, chiudere il tappo del tubo e reinserire il tubo di scarico. Quindi richiudere il coprifiltro.

NOTA

Usare un contenitore ampio poiché l'acqua residua nel cestello potrebbe essere maggiore del previsto.

Manutenzione

Pulizia

Superficie della lavatrice

Usare un panno morbido e detersivo non abrasivo. Non spruzzare acqua sulla lavatrice.

Filtro a retina

Pulire il filtro a retina del tubo dell'acqua almeno due volte l'anno.

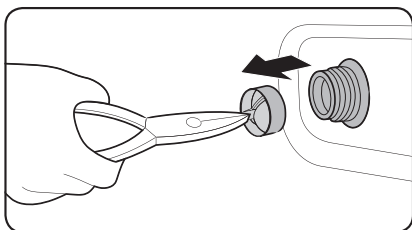
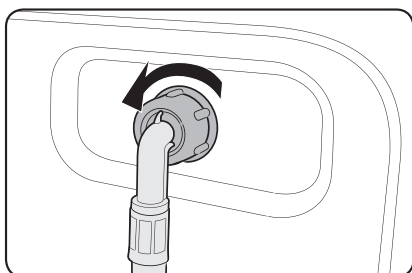

1. Spegnerne la lavatrice e scollegare il cavo di alimentazione.
2. Chiudere il rubinetto dell'acqua.
3. Allentare e scollegare il tubo dell'acqua dal retro della lavatrice. Coprire il tubo con un panno per impedire la fuoriuscita di acqua.
4. Usare delle pinze per estrarre il filtro a retina dalla valvola di ingresso.
5. Immergere completamente il filtro in acqua in modo che anche il connettore filettato sia anch'esso immerso.
6. Lasciare asciugare completamente il filtro a retina all'ombra.
7. Rimontare il filtro a retina nella valvola di ingresso e ricollegare il tubo dell'acqua nella valvola di ingresso.
8. Aprire il rubinetto dell'acqua.

NOTA

Se il filtro a retina è otturato, sullo schermo comparirà il codice informativo "4C".

Filtro detriti

È consigliabile pulire il filtro detriti almeno 5 o 6 volte l'anno per impedirne l'ostruzione.

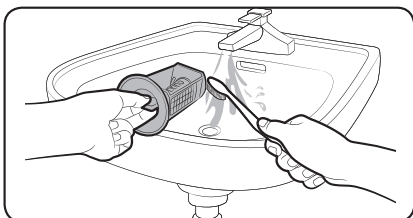
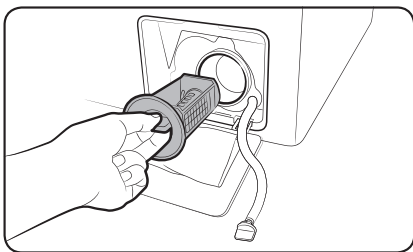

1. Spegnerla lavatrice e scollegare il cavo di alimentazione.
2. Scaricare l'acqua rimanente all'interno del cestello. Vedere la sezione "Scarico di emergenza".
3. Aprire il coperchio del filtro (A).
4. Ruotare la manopola del filtro verso sinistra e scaricare l'acqua rimanente.
5. Pulire il filtro usando delle spazzole morbide. Assicurarsi che l'elica della pompa di scarico all'interno del filtro non sia ostruita.
6. Rimontare il filtro e ruotare la manopola del filtro verso destra.

NOTA

Se il filtro è otturato, sullo schermo comparirà il codice informativo "5C".

ATTENZIONE

- Verificare che il tappo del filtro sia chiuso correttamente dopo avere pulito il filtro. In caso contrario, sussiste il pericolo di perdite.
- Verificare che il filtro sia inserito correttamente dopo averlo pulito. In caso contrario, ciò potrebbe causare un malfunzionamento o una perdita.

Manutenzione

Vaschetta del detersivo

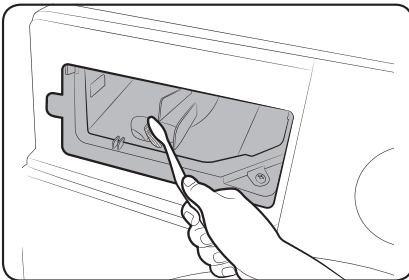
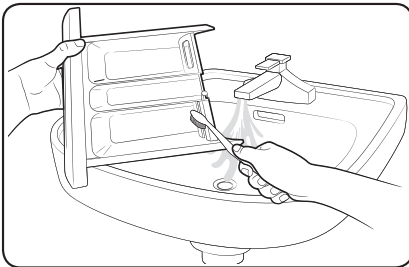
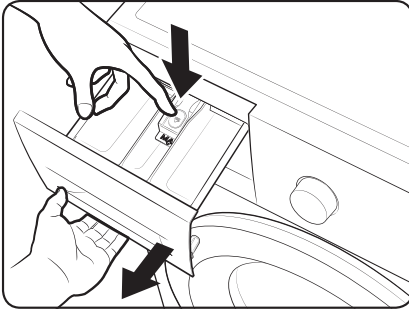

1. Tenendo abbassata la leva di sgancio presente nella parte interna della vaschetta, estrarla.
2. Rimuovere il divisorio del detersivo liquido dalla vaschetta
3. Pulire gli scomparti in acqua corrente usando una spazzola morbida.
4. Pulire l'interno del cassetto usando una spazzola così da rimuovere eventuali residui di detersivo e di calcare.
5. Rimontare il divisorio del detersivo liquido nella vaschetta
6. Spingere la vaschetta verso l'interno per chiuderla.

NOTA

Per rimuovere eventuale detersivo residuo, eseguire un ciclo di RISCIAQUO+CENTRIFUGA a cestello vuoto.

Ripristino dopo il congelamento

La lavatrice potrebbe congelare se la temperatura scendesse al di sotto di 0 °C.

1. Spegnerne la lavatrice e scollegare il cavo di alimentazione.
2. Versare acqua calda sul rubinetto dell'acqua per allentare il tubo di carico dell'acqua.
3. Rimuovere il tubo dell'acqua e immergerlo in acqua calda.
4. Versare acqua calda nel cestello e lasciarvela per circa 10 minuti.
5. Ricollegare il tubo dell'acqua al rubinetto.

NOTA

Se la lavatrice ancora non funziona regolarmente, ripetere i passaggi sopra indicati fino a ripristinare la normale funzionalità.

Manutenzione della lavatrice dopo un lungo periodo di inutilizzo

Evitare di lasciare la lavatrice inutilizzata per un lungo periodo di tempo. In questo caso, scaricare l'acqua residua dalla lavatrice e scollegare la spina dalla presa di corrente.

1. Ruotare il **Selettore programmi** per selezionare un ciclo di **RISCIACQUO+CENTRIFUGA**.
2. Vuotare il cestello e selezionare **Avvio/Pausa**.
3. Al termine del programma, chiudere il rubinetto e scollegare il tubo dell'acqua.
4. Spegnerne la lavatrice e scollegare il cavo di alimentazione.
5. Aprire lo sportello per lasciare circolare l'aria nel cestello.

Risoluzione dei problemi

Checkpoint

Se si verifica un problema con la lavatrice, controllare per prima cosa la tabella sottostante e provare i suggerimenti indicati.

Problema	Azione
La lavatrice non si avvia.	<ul style="list-style-type: none">• Verificare che la lavatrice sia collegata ad una presa di corrente.• Verificare che lo sportello sia ben chiuso.• Verificare che i rubinetti dell'acqua siano aperti.• Premere Avvio/Pausa per avviare la lavatrice.• Verificare che la funzione Sicurezza bambini non sia attiva.• Prima che la lavatrice inizi a caricare acqua, l'apparecchio emetterà una serie di ticchettii eseguendo il controllo della chiusura dello sportello, quindi effettuerà uno scarico rapido.• Controllare il fusibile o ripristinare l'interruttore.
L'acqua di carico non è sufficiente o non viene erogata del tutto.	<ul style="list-style-type: none">• Aprire completamente il rubinetto dell'acqua.• Verificare che lo sportello sia ben chiuso.• Verificare che il tubo di carico dell'acqua non sia congelato.• Verificare che il tubo di carico dell'acqua non sia piegato o ostruito.• Verificare che la pressione dell'acqua di carico sia sufficiente.
Al termine di un programma, resta del detersivo nella vaschetta.	<ul style="list-style-type: none">• Verificare che la lavatrice stia operando con sufficiente pressione dell'acqua.• Verificare di avere aggiunto il detersivo nel comparto centrale della vaschetta del detersivo.• Verificare che il coperchio di risciacquo sia correttamente montato.• Qualora si utilizzi detersivo in polvere, assicurarsi che il selettore del detersivo sia nella posizione superiore.• Rimuovere il tappo del risciacquo e pulire la vaschetta del detersivo.
Vibrazioni eccessive o rumorosità.	<ul style="list-style-type: none">• Assicurarsi che la lavatrice sia posizionata su una superficie livellata e stabile che non sia scivolosa. Se il pavimento non è livellato, usare i piedini per regolare l'altezza della lavatrice.• Rimuovere i bulloni di trasporto.• Verificare che la lavatrice stia operando non a contatto con altri oggetti.• Assicurarsi che il carico del lavaggio sia bilanciato.• Il motore può essere rumoroso durante il normale funzionamento.• Le salopette o gli indumenti con parti metalliche possono creare rumorosità durante il lavaggio. Ciò è normale.• Gli oggetti metallici quali le monete possono provocare rumorosità. Al termine del lavaggio, estrarre gli oggetti dal cestello o dall'involucro del filtro.

Problema	Azione
Non scarica o centrifuga.	<ul style="list-style-type: none"> • Verificare che il tubo di scarico sia dritto per tutto il percorso fino allo scarico. In caso di una ostruzione dello scarico, chiamare l'assistenza. • Verificare che il filtro detriti non sia ostruito. • Chiudere lo sportello e premere il tasto Avvio/Pausa. Per ragioni di sicurezza, la lavatrice non si avvia né centrifuga finché lo sportello non risulta chiuso. • Verificare che il tubo di scarico non sia congelato od ostruito. • Assicurarsi che il tubo di scarico sia collegato ad un sistema di scarico non ostruito. • Se la lavatrice non viene alimentata con sufficiente potenza, non effettuerà temporaneamente né lo scarico né la centrifuga. Non appena la lavatrice riceve sufficiente alimentazione, ripristinerà il suo normale funzionamento.
La centrifuga non funziona.	<ul style="list-style-type: none"> • Verificare che il carico sia distribuito uniformemente. • Verificare che la lavatrice sia appoggiata su una superficie stabile e piana. • Ridistribuire il carico. Se il carico è costituito da un solo capo, ad esempio un accappatoio o un paio di jeans, il risultato finale della centrifuga potrebbe non essere soddisfacente e sul display verrà visualizzato il messaggio "Ub".
Lo sportello non si apre.	<ul style="list-style-type: none"> • Premere Avvio/Pausa per arrestare la lavatrice. Lo sblocco del meccanismo di chiusura potrebbe richiedere alcuni istanti. • Verificare che tutta l'acqua contenuta nel cestello sia stata scaricata. • Lo sportello potrebbe non aprirsi se nel cestello è rimasta dell'acqua. Scaricare l'acqua dal cestello e aprire lo sportello manualmente. • Verificare che la spia di blocco dello sportello sia spenta. La spia di blocco dello sportello si spegne una volta scaricata tutta l'acqua dalla lavatrice.
Schiuma eccessiva.	<ul style="list-style-type: none"> • Verificare che il tipo di detersivo utilizzato sia idoneo. • Usare detersivi ad alta efficienza (HE) al fine di prevenire la formazione di grumi. • Ridurre il quantitativo di detersivo utilizzato in presenza di acqua dolce, piccoli carichi o carichi di bucato poco sporco. • Si sconsiglia l'uso di detersivi non HE.
Impossibile aggiungere ulteriori detersivi.	<ul style="list-style-type: none"> • Assicurarsi che la quantità residua di detersivo e ammorbidente non sia oltre il limite.

Risoluzione dei problemi

Problema	Azione
L'apparecchio si ferma.	<ul style="list-style-type: none"> • Inserire la spina in una presa di corrente funzionante. • Controllare il fusibile o ripristinare l'interruttore. • Chiudere lo sportello e premere Avvio/Pausa per avviare la lavatrice. Per ragioni di sicurezza, la lavatrice non si avvia né centrifuga finché lo sportello non risulta chiuso. • Prima che la lavatrice inizi a caricare acqua, l'apparecchio emetterà una serie di ticchettii eseguendo il controllo della chiusura dello sportello, quindi effettuerà uno scarico rapido. • Il programma impostato può prevedere una pausa o un periodo di ammollo. Attendere brevemente l'eventuale avvio della lavatrice. • Verificare che i filtri a retina sui rubinetti di carico dell'acqua non siano ostruiti. Pulire periodicamente i filtri a retina. • Se la lavatrice non viene alimentata con sufficiente potenza, non effettuerà temporaneamente né lo scarico né la centrifuga. Non appena la lavatrice riceve sufficiente alimentazione, ripristinerà il suo normale funzionamento.
La lavatrice si riempie con acqua a temperatura errata.	<ul style="list-style-type: none"> • Aprire completamente entrambi i rubinetti. • Verificare la corretta selezione della temperatura. • Assicurarsi che i tubi siano collegati ai rubinetti giusti. Flussare l'acqua. • Assicurarsi che il boiler sia impostato in modo da erogare acqua calda ad una temperatura di 49 °C (120 °F). Verificare inoltre la capacità di riscaldamento dell'acqua e la velocità di ripristino. • Scollegare i tubi e pulire il filtro a retina. Il filtro a retina potrebbe essere ostruito. • Durante il riempimento della lavatrice, la temperatura dell'acqua potrebbe cambiare dal momento che la funzione di controllo della temperatura controlla la temperatura dell'acqua in entrata. Ciò è normale. • Durante il riempimento della lavatrice, si potrà notare che nel dispenser viene erogata solo acqua calda o solo acqua fredda quando vengono selezionate temperature calde o fredde. Questa è una funzione normale della funzione di controllo automatico della temperatura poiché la lavatrice determina la temperatura dell'acqua.
Al termine del programma gli indumenti sono ancora bagnati.	<ul style="list-style-type: none"> • Usare le velocità di centrifuga Alta o Molto alta. • Usare detersivi ad alta efficienza (HE) al fine di ridurre la formazione di grumi. • Il carico è troppo piccolo. Carichi di piccole dimensioni (uno o due capi) possono sbilanciarsi e non centrifugare correttamente. • Verificare che il tubo di scarico non sia piegato od ostruito.

Problema	Azione
Si riscontrano perdite d'acqua.	<ul style="list-style-type: none"> • Verificare che lo sportello sia ben chiuso. • Assicurarsi che tutti i collegamenti dei tubi siano correttamente eseguiti. • Assicurarsi che una estremità del tubo di scarico sia correttamente inserita e fissata al sistema di scarico. • Evitare il sovraccarico della lavatrice. • Usare detersivi ad alta efficienza (HE) al fine di prevenire la formazione di grumi.
Odore.	<ul style="list-style-type: none"> • Si sono accumulati eccessivi residui di detersivo nelle cavità che possono causare l'emanazione di odori sgradevoli. • Eseguire regolari programmi di risciacquo al fine di sanificare la lavatrice. • Pulire la guarnizione dello sportello (diaframma). • Asciugare l'interno della lavatrice al termine di un programma.
Non si nota l'emissione di bolle (solo nei modelli Ecobubble™).	<ul style="list-style-type: none"> • Il sovraccarico può ostruire la formazioni di bolle. • Gli indumenti molto sporchi potrebbero non generare bolle.

Se l'errore persiste, contattare un Centro di assistenza autorizzato. Il numero del Centro di assistenza autorizzato è riportato sull'etichetta fissata al prodotto.

Risoluzione dei problemi

Codici informativi

Se la lavatrice non funziona, osservare il codice informativo visualizzato sul display. Verificare la tabella sotto e provare i suggerimenti riportati.

Codice	Azione
4C	L'acqua non viene erogata. <ul style="list-style-type: none">• Verificare che i rubinetti dell'acqua siano aperti.• Verificare che le tubazioni dell'acqua non siano ostruite.• Verificare che i rubinetti dell'acqua non siano congelati.• Verificare che la lavatrice stia operando con sufficiente pressione dell'acqua.• Verificare che i rubinetti dell'acqua calda e fredda siano correttamente collegati.• Pulire il filtro a retina poiché potrebbe essere ostruito.
5C	L'acqua non viene drenata. <ul style="list-style-type: none">• Verificare che il tubo di scarico non sia congelato od ostruito.• Verificare che il tubo di scarico sia posizionato correttamente, in base al tipo di collegamento effettuato.• Pulire il filtro detriti poiché potrebbe essere ostruito.• Verificare che il tubo di scarico sia dritto per tutto il percorso fino allo scarico.• Se il codice informativo persiste, rivolgersi ad un Centro di assistenza autorizzato.
dC	Funzionamento della lavatrice con lo sportello aperto. <ul style="list-style-type: none">• Verificare che lo sportello sia ben chiuso.• Verificare che non vi siano capi incastrati nello sportello.
dC1	Lo sportello non si blocca. <ul style="list-style-type: none">• Verificare che lo sportello sia ben chiuso.• Spegnere e riaccendere la lavatrice.• Se il codice informativo persiste, rivolgersi ad un Centro di assistenza autorizzato.
OC	L'acqua fuoriesce. <ul style="list-style-type: none">• Riavviare dopo la centrifuga.• Se il codice informativo persiste, rivolgersi ad un Centro di assistenza autorizzato.
LC	Controllare il collegamento del tubo di scarico. <ul style="list-style-type: none">• Assicurarsi che l'estremità del tubo di scarico non sia posizionata sul pavimento.• Verificare che il tubo di scarico non sia ostruito.• Se il codice informativo persiste, rivolgersi ad un Centro di assistenza autorizzato.
3C	Controllare il funzionamento del motore. <ul style="list-style-type: none">• Provare a riavviare il programma.• Se il codice informativo persiste, rivolgersi ad un Centro di assistenza autorizzato.

Codice	Azione
TC1	<p>Controllare il sensore della temperatura di riscaldamento dell'acqua.</p> <ul style="list-style-type: none"> Se il codice informativo persiste, rivolgersi ad un Centro di assistenza autorizzato.
HC	<p>Controllare temperatura elevata di riscaldamento</p> <ul style="list-style-type: none"> Se il codice informativo persiste, rivolgersi ad un Centro di assistenza autorizzato.
1C	<p>Il sensore del livello dell'acqua non funziona correttamente.</p> <ul style="list-style-type: none"> Provare a spegnere e riavviare il programma. Se il codice informativo persiste, rivolgersi ad un Centro di assistenza autorizzato.
AC	<p>Verificare la comunicazione tra la scheda madre (PBA) principale e quella secondaria.</p> <ul style="list-style-type: none"> Provare a spegnere e riavviare il programma. Se il codice informativo persiste, rivolgersi ad un Centro di assistenza autorizzato.
AC6	<p>Controllare la comunicazione dell'inverter</p> <ul style="list-style-type: none"> Se il codice informativo persiste, rivolgersi ad un Centro di assistenza autorizzato.

Se il codice informativo persiste, rivolgersi ad un Centro di assistenza autorizzato.

Specifiche

Tabella tessuti

I simboli seguenti forniscono le istruzioni sulla cura dei tessuti. Le etichette di lavaggio prevedono quattro simboli che compaiono in questo ordine: lavaggio, candeggio, asciugatura e stiratura (e lavaggio a secco laddove necessario). L'uso dei simboli garantisce una uniformità tra i produttori di decorazioni di capi nazionali e di importazione. Seguire le istruzioni di lavaggio riportate al fine di massimizzare la durata delle decorazioni e ridurre eventuali problemi di lavaggio.

	Materiale resistente		Non stirare
	Tessuto delicato		Lavabile a secco con solventi
	Capo lavabile a 95 °C		Lavaggio a secco
	Capo lavabile a 60 °C		Lavabile a secco solo con perclorato, benzina leggera, alcool puro o R113
	Capo lavabile a 40 °C		Lavabile a secco solo con benzina avio, alcool puro o R113
	Capo lavabile a 30 °C		Non lavabile a secco
	Lavabile solo a mano		Asciugare steso
	Lavabile solo a secco		Può essere asciugato appeso
	Può essere candeggiato in acqua fredda		Asciugare appeso
	Non candeggiare		Asciugare in asciugatrice a temperatura normale
	Stirabile a max 200 °C		Asciugare in asciugatrice a temperatura ridotta
	Stirabile a max 150 °C		Non asciugare in asciugatrice
	Stirabile a max 100 °C		

Proteggere l'ambiente

- Questa apparecchiatura è stata costruita con materiali riciclabili. Per smaltire l'apparecchiatura, osservare le normative locali relative allo smaltimento dei rifiuti. Tagliare il cavo di alimentazione, in modo che l'apparecchiatura non possa più essere collegata a una fonte di alimentazione. Rimuovere lo sportello in modo che animali e bambini non possano rimanere intrappolati all'interno dell'apparecchio.
- Non superare la quantità di detersivo indicata nelle istruzioni per l'uso fornite dal produttore del detersivo.
- Usare prodotti per smacchiare e candeggine prima di lavare solo se strettamente necessario.
- Risparmiare acqua ed elettricità effettuando carichi di bucato adeguati (la quantità ottimale dipende dal programma selezionato).

Ricambi garantiti

Garantiamo che i ricambi elencati di seguito saranno disponibili ai centri di assistenza autorizzati ed utenti finali per un periodo di 10 anni dopo la vendita dell'ultima unità del modello sul mercato.

- Sportello, cerniere e guarnizioni, altre guarnizioni, assieme chiusura sportello e componenti in plastica come ad esempio il cassetto del detersivo.
- Le parti elencate possono essere acquistate nei siti web indicati sotto.
 - <http://www.samsung.com/support>

Specifiche

Foglio specifiche

“ * ” Gli asterischi indicano varianti di modello che possono cambiare (0-9) o (A-Z).

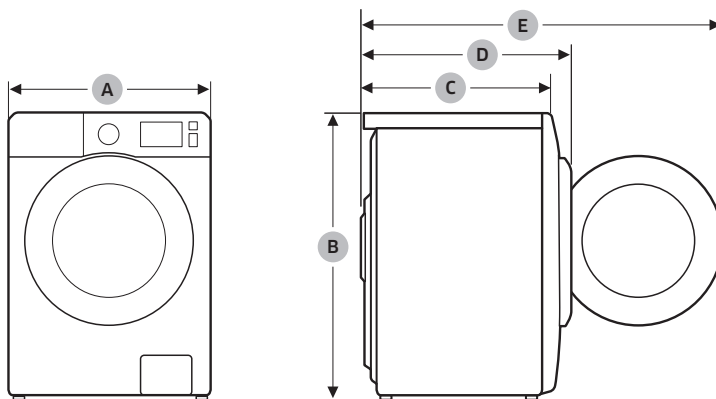

Tipo		Lavatrice a carica frontale	
Nome modello		WW60A312***	
Dimensioni	A (Larghezza)	595 mm	
	B (Altezza)	850 mm	
	C (Profondità)	400 mm	
	D	440 mm	
	E	885 mm	
Pressione dell'acqua		0,05 - 1,0 MPa	
Peso netto		55,0 kg	
Capacità massima di carico		Lavaggio e centrifuga	6,0 kg
Consumo elettrico	Lavaggio ed asciugatura	CA 220-240 V / 50 Hz	1800-2100 W
Giri centrifuga		1200 giri/min	

NOTA

- Aspetto e specifiche sono soggetti a modifica senza preavviso allo scopo di migliorare costantemente la qualità del prodotto.
- Le specifiche riportate nelle etichette sono state determinate usando il programma che segue in accordo con le normative EN 60456.
 - Il programma è COTONE 60 °C e COTONE 40 °C.

Informazioni indicative (secondo UE 2019/2023)

Modello	Programma	Capacità (kg)	Durata programma (HH:MM)	Consumo energetico (kWh/Ciclo)	Consumo idrico (L/ciclo)	Temperatura massima (°C)	Umidità residua (%)	Velocità centrifuga (giri/min)
WW60A312***	ECO 40-60	6,0	198	1,242	57,8	37,8	53,9	1230
		3,0	156	0,852	37,4	30,4	51	1226
		1,5	156	0,536	30,6	23,7	52,7	1227
	COTONE 20 °C	6,0	77	0,171	37,1	20,1	62,1	996
	COTONE 60 °C	6,0	93	1,278	58,5	59,2	58,9	1223
	COTONE 60 °C + INTENSIVO	6,0	264	0,978	37,4	58,4	68,5	805
	SINTETICI 40 °C	3,0	140	0,567	37,9	40,2	34,7	1006
	RAPIDO 15 MIN	1,5	15	0,030	31,4	19,3	69,2	808

I valori riportati in tabella sono stati misurati secondo lo Standard IEC60456/EN60456. Il consumo di acqua effettivo dipenderà dalla modalità di utilizzo dell'apparecchiatura.

Informazioni EPREL

Per accedere alle informazioni sulla etichetta energetica di questo prodotto nel European Product Registry for Energy Labelling (EPREL), visitare https://eprel.ec.europa.eu/qr/*****

dove ***** è il numero di registrazione EPREL del prodotto. Il numero di registrazione è reperibile sull'etichetta di specifica del prodotto.

Promemoria

Promemoria

DOMANDE O COMMENTI?

NAZIONE	CHIAMARE	O VISITARE LA PAGINA
ITALIA	800-SAMSUNG (800.7267864)	www.samsung.com/it/support

