

Vostro 3681

Manuel de maintenance



Remarques, précautions et avertissements

 **REMARQUE** : Une REMARQUE indique des informations importantes qui peuvent vous aider à mieux utiliser votre produit.

 **PRÉCAUTION** : ATTENTION vous avertit d'un risque de dommage matériel ou de perte de données et vous indique comment éviter le problème.

 **AVERTISSEMENT** : un AVERTISSEMENT signale un risque d'endommagement du matériel, de blessure corporelle, voire de décès.

Table des matières

Chapitre 1: Intervention à l'intérieur de votre ordinateur	6
Consignes de sécurité.....	6
Avant une intervention à l'intérieur de l'ordinateur.....	6
Instructions relatives à la sécurité.....	7
Protection contre les décharges électrostatiques.....	7
Kit ESD d'intervention sur site.....	8
Transport des composants sensibles.....	9
Après une intervention à l'intérieur de l'ordinateur.....	9
Chapitre 2: Technologies et composants	10
DDR4.....	10
Fonctions USB.....	11
HDMI 1.4b.....	13
Chapitre 3: Démontage et remontage	14
Outils recommandés.....	14
Liste des tailles de vis.....	14
Caractéristiques de la carte système.....	14
Capot latéral.....	16
Retrait du capot latéral.....	16
Installation du capot latéral.....	17
Cadre.....	19
Retrait du panneau avant.....	19
Installation du panneau avant.....	19
Disque dur de 3,5 pouces Disque dur.....	20
Retrait du disque dur de 3,5 pouces.....	20
Installation d'un disque dur de 3,5 pouces.....	21
Support de disque dur/lecteur de disque optique.....	22
Retrait du support de disque dur/lecteur de disque optique.....	22
Installation du support de disque dur/lecteur de disque optique.....	24
Lecteur optique.....	27
Retrait du lecteur de disque optique.....	27
Installation du lecteur de disque optique.....	28
Barrette de mémoire.....	29
Retrait des modules de mémoire.....	29
Installation des modules de mémoire.....	30
Carte graphique.....	31
Retrait de la carte graphique.....	31
Installation de la carte graphique.....	32
Pile bouton.....	33
Retrait de la pile bouton.....	33
Installation de la pile bouton.....	33
Disque SSD M.2 2230.....	34
Retrait du disque SSD 2230.....	34

Installation du disque SSD 2230.....	35
Disque SSD M.2 2280.....	36
Retrait du disque SSD 2280.....	36
Installation du disque SSD 2280.....	37
carte réseau sans fil.....	38
Retrait de la carte WLAN.....	38
Installation de la carte WLAN.....	39
carte SD.....	41
Retrait du lecteur de carte média.....	41
Installation du lecteur de carte média.....	41
Bloc d'alimentation.....	42
Retrait du bloc d'alimentation.....	42
Installation du bloc d'alimentation.....	44
Assemblage du dissipateur de chaleur.....	47
Retrait de l'assemblage du dissipateur de chaleur.....	47
Installation de l'assemblage du dissipateur de chaleur.....	48
Processeur.....	49
Retrait du processeur.....	49
Installation du processeur.....	51
Carte système.....	52
Retrait de la carte système.....	52
Installation de la carte système.....	55
Chapitre 4: System Setup (Configuration du système).....	59
Présentation du BIOS.....	59
Accès au programme de configuration BIOS.....	59
Menu d'amorçage.....	59
Touches de navigation.....	59
Séquence de démarrage.....	60
Options de configuration du système.....	60
Mise à jour du BIOS.....	65
Mise à jour du BIOS dans Windows.....	65
Mise à jour du BIOS dans Linux et Ubuntu.....	66
Mise à jour du BIOS à l'aide d'une clé USB dans Windows.....	66
Mise à jour du BIOS depuis le menu de démarrage ponctuel F12.....	66
Mot de passe système et de configuration.....	67
Attribution d'un mot de passe système ou de configuration.....	67
Suppression ou modification d'un mot de passe système ou de configuration existant.....	68
Effacement des paramètres CMOS/réinitialisation RTC.....	68
Effacer les mots de passe système et du BIOS (configuration système).....	69
Chapitre 5: Dépannage.....	70
Diagnostics Dell SupportAssist de vérification des performances système avant démarrage.....	70
Exécution de la vérification des performances système avant démarrage SupportAssist.....	70
Réinitialisation de l'horloge temps réel (RTC).....	70
Voyants de diagnostic du système.....	71
Messages d'erreur de diagnostics.....	72
Messages d'erreur du système.....	75
Récupération du système d'exploitation.....	75

Mise à jour du BIOS à l'aide d'une clé USB dans Windows.....	76
Mise à jour du BIOS dans Windows.....	76
Options de support de sauvegarde et de récupération.....	76
Cycle d'alimentation Wi-Fi.....	77
Élimination de l'électricité résiduelle (effectuer une réinitialisation matérielle).....	77

Chapitre 6: Obtenir de l'aide et contacter Dell..... 78

Intervention à l'intérieur de votre ordinateur

Consignes de sécurité

Prérequis

Suivez les consignes de sécurité ci-dessous pour protéger votre ordinateur des dégâts potentiels et pour assurer votre sécurité personnelle. Sauf indication contraire, chaque procédure de ce document pré suppose que les conditions suivantes existent :

- Vous avez pris connaissance des informations de sécurité fournies avec votre ordinateur.
- Un composant peut être remplacé ou, si acheté séparément, installé en exécutant la procédure de retrait dans l'ordre inverse.

À propos de cette tâche

AVERTISSEMENT : Avant d'intervenir à l'intérieur de votre ordinateur, consultez les consignes de sécurité livrées avec celui-ci. Pour plus d'informations sur les meilleures pratiques en matière de sécurité, consultez la [page d'accueil Conformité aux normes](#).

PRÉCAUTION : La plupart des réparations ne peuvent être effectuées que par un technicien de maintenance agréé. N'effectuez que les opérations de dépannage et les petites réparations autorisées par la documentation de votre produit et suivez les instructions fournies en ligne ou par téléphone par l'équipe de service et de support technique. Les dommages causés par une personne non autorisée par Dell ne sont pas couverts par votre garantie. Consultez et respectez les consignes de sécurité fournies avec votre produit.

PRÉCAUTION : Pour éviter une décharge électrostatique, raccordez-vous à la terre à l'aide d'un bracelet antistatique ou en touchant une surface métallique non peinte et, en même temps, un connecteur sur le panneau arrière de l'ordinateur.

PRÉCAUTION : Manipulez avec précaution les composants et les cartes. Ne touchez pas les composants ni les contacts des cartes. Saisissez les cartes par les bords ou par le support de montage métallique. Saisissez les composants, processeur par exemple, par les bords et non par les broches.

PRÉCAUTION : Lorsque vous déconnectez un câble, tirez sur son connecteur ou sur sa languette, jamais sur le câble lui-même. Certains câbles sont dotés de connecteurs avec dispositif de verrouillage. Si vous déconnectez un câble de ce type, appuyez d'abord sur le verrou. Lorsque vous démontez les connecteurs, maintenez-les alignés uniformément pour éviter de tordre les broches. Enfin, avant de connecter un câble, vérifiez que les deux connecteurs sont correctement orientés et alignés.

REMARQUE : Débranchez toutes les sources d'alimentation avant d'ouvrir le capot ou les panneaux de l'ordinateur. Lorsque vous avez fini de travailler à l'intérieur de l'ordinateur, remettez en place tous les capots, panneaux et vis avant de connecter l'ordinateur à une source d'alimentation.

PRÉCAUTION : Soyez prudent lors de la manipulation des batteries lithium-ion des ordinateurs portables. Les batteries gonflées ne doivent pas être utilisées. Elles doivent être remplacées et mises au rebut de façon adaptée.

REMARQUE : La couleur de votre ordinateur et de certains composants peut différer de celle de l'ordinateur et des composants illustrés dans ce document.

Avant une intervention à l'intérieur de l'ordinateur

À propos de cette tâche

Pour ne pas endommager l'ordinateur, procédez comme suit avant d'intervenir dans l'ordinateur.

Étapes

1. Veillez à respecter les [consignes de sécurité](#).
2. Assurez-vous que la surface de travail est plane et propre afin d'éviter de rayer le capot de l'ordinateur.
3. Éteignez l'ordinateur.
4. Déconnectez tous les câbles réseau de l'ordinateur.

 **PRÉCAUTION :** Pour retirer un câble réseau, déconnectez-le d'abord de l'ordinateur, puis du périphérique réseau.

5. Débranchez du secteur l'ordinateur et tous les périphériques qui y sont connectés.
6. Appuyez sur le bouton d'alimentation et maintenez-le enfoncé lorsque l'ordinateur est débranché afin de mettre à la terre la carte système.

 **REMARQUE :** Pour éviter une décharge électrostatique, raccordez-vous à la terre à l'aide d'un bracelet antistatique ou en touchant une surface métallique non peinte et, en même temps, un connecteur sur le panneau arrière de l'ordinateur.

Instructions relatives à la sécurité

Le chapitre Consignes de sécurité détaille les principales mesures à adopter avant d'exécuter une instruction de démontage.

Appliquez les consignes de sécurité ci-dessous avant toute procédure d'installation, de dépannage ou de réparation impliquant une opération de démontage/remontage :

- Mettez le système et tous les périphériques qui y sont connectés hors tension.
- Débranchez le système et l'ensemble des périphériques connectés à une prise secteur.
- Déconnectez tous les câbles réseau, téléphoniques et de télécommunication du système.
- Utilisez un kit de protection antistatique portable pour travailler à l'intérieur de votre afin d'éviter les décharges d'électricité statique.
- Après avoir déposé un composant du système, placez-le avec précaution sur un tapis antistatique.
- Portez des chaussures avec semelles en caoutchouc non conductrices afin de réduire les risques d'électrocution.

Alimentation de secours

Les produits Dell avec alimentation de secours doivent être débranchés avant d'en ouvrir le boîtier. Les systèmes qui intègrent une alimentation de secours restent alimentés lorsqu'ils sont hors tension. L'alimentation interne permet de mettre le système sous tension (Wake on LAN) et de le basculer en mode veille à distance ; elle offre différentes fonctions de gestion avancée de l'alimentation.

Pour décharger la carte système de toute électricité résiduelle, débranchez le système, appuyez sur le bouton d'alimentation et maintenez-le enfoncé pendant 15 secondes.

Liaison

La liaison permet de connecter plusieurs conducteurs de terre à un même potentiel électrique. L'opération s'effectue à l'aide d'un kit de protection antistatique portable. Lorsque vous connectez un fil de liaison, vérifiez que celui-ci est en contact avec du métal nu (et non avec une surface peinte ou non métallique). Le bracelet antistatique doit être sécurisé et entièrement en contact avec votre peau. Retirez tous vos bijoux (montres, bracelets ou bagues) avant d'assurer votre liaison avec l'équipement.

Protection contre les décharges électrostatiques

Les décharges électrostatiques sont un problème majeur lors de la manipulation des composants, surtout les composants sensibles comme les cartes d'extension, les processeurs, les barrettes de mémoire et les cartes mères. De très faibles charges peuvent endommager les circuits de manière insidieuse en entraînant des problèmes par intermittence, voire en écourtant la durée de vie du produit. Alors que l'industrie met les besoins plus faibles en énergie et la densité plus élevée en avant, la protection ESD est une préoccupation croissante.

Suite à la plus grande densité de semi-conducteurs dans les produits Dell les plus récents, ils sont dorénavant plus sensibles aux décharges électrostatiques que tout autre précédent produit Dell. Pour cette raison, certaines méthodes de manipulation de pièces approuvées précédemment ne sont plus applicables.

Deux types de dommages liés aux décharges électrostatiques sont reconnus : les défaillances catastrophiques et les pannes intermittentes.

- **Catastrophiques** – Les défaillances catastrophiques représentent environ 20 % des pannes liées aux décharges électrostatiques. Les dommages entraînent une perte instantanée et totale des fonctionnalités de l'appareil. Par exemple lorsqu'une barrette DIMM reçoit

un choc électrostatique et génère immédiatement les symptômes « No POST/No Video » (Aucun POST, Aucune vidéo) et émet un signal sonore pour notifier d'une mémoire manquante ou non fonctionnelle.

- **Intermittentes** Les pannes intermittentes représentent environ 80 % des pannes liées aux décharges électrostatiques. Le taux élevé de pannes intermittentes signifie que la plupart du temps lorsqu'il survient, le dommage n'est pas immédiatement identifiable. La barrette DIMM reçoit un choc électrostatique, mais le traçage est à peine affaibli et aucun symptôme de dégâts n'est émis. Le traçage affaibli peut prendre plusieurs semaines ou mois pour fondre et peut pendant ce laps de temps dégrader l'intégrité de la mémoire, causer des erreurs de mémoire intermittentes, etc.

Le type de dommage le plus difficile à reconnaître et à dépanner est l'échec intermittent (aussi appelé latent ou blessé).

Procédez comme suit pour éviter tout dommage causé par les décharges électrostatiques :

- Utiliser un bracelet antistatique filaire correctement relié à la terre. L'utilisation de bracelets antistatiques sans fil n'est plus autorisée ; ils n'offrent pas une protection adéquate. Toucher le châssis avant de manipuler les pièces ne garantit pas une protection adéquate contre les décharges électrostatiques sur les pièces présentant une sensibilité accrue aux dommages électrostatiques.
- Manipuler l'ensemble des composants sensibles à l'électricité statique dans une zone protégée. Si possible, utilisez un tapis de sol et un revêtement pour plan de travail antistatiques.
- Lorsque vous sortez un composant sensible aux décharges électrostatiques de son carton d'emballage, ne retirez pas le composant de son emballage antistatique tant que vous n'êtes pas prêt à installer le composant. Avant d'ôter l'emballage antistatique, veillez à décharger toute l'électricité statique de votre corps.
- Avant de transporter un composant sensible à l'électricité statique, placez-le dans un contenant ou un emballage antistatique.

Kit ESD d'intervention sur site

Le kit d'intervention sur site non surveillé est le kit d'intervention le plus souvent utilisé. Chaque kit d'intervention sur site comprend trois composants principaux : tapis antistatique, bracelet antistatique, et fil de liaison.

Composants d'un kit d'intervention sur site ESD

Les composants d'un kit d'intervention sur site ESD sont :

- **Tapis antistatique** – Le tapis antistatique dissipe les décharges et des pièces peuvent être placées dessus pendant les opérations d'intervention. Lorsque vous utilisez un tapis antistatique, votre bracelet doit être bien fixé et le fil de liaison doit être relié au tapis et à du métal nu sur le système sur lequel vous intervenez. Une fois correctement déployées, vous pouvez retirer les pièces de service du sac de protection contre les décharges électrostatiques et les placer directement sur le tapis. Les éléments sensibles à l'électricité statique sont en sécurité dans vos mains, sur le tapis antistatique, à l'intérieur du système ou à l'intérieur d'un sac.
- **Bracelet antistatique et fil de liaison** – Le bracelet antistatique et le fil de liaison peuvent être soit directement connectés entre votre poignet et du métal nu sur le matériel si le tapis électrostatique n'est pas nécessaire, soit être connectés au tapis antistatique pour protéger le matériel qui est temporairement placé sur le tapis. La connexion physique du bracelet antistatique et du fil de liaison entre votre peau, le tapis ESD, et le matériel est appelée liaison. N'utilisez que des kits d'intervention sur site avec un bracelet antistatique, un tapis, et un fil de liaison. N'utilisez jamais de bracelets antistatiques sans fil. N'oubliez pas que les fils internes d'un bracelet antistatique sont sujets à des dommages liés à l'usure normale et doivent être vérifiés régulièrement avec un testeur de bracelet antistatique afin d'éviter les dommages accidentels du matériel liés à l'électricité statique. Il est recommandé de tester le bracelet et le fil de liaison au moins une fois par semaine.
- **Testeur de bracelet antistatique** – Les fils à l'intérieur d'un bracelet antistatique sont susceptibles d'être endommagés avec le temps. Si vous utilisez un kit non surveillé, il est préférable de tester le bracelet avant chaque intervention et au minimum une fois par semaine. Pour ce faire, le testeur de bracelet constitue l'outil idéal. Si vous n'avez pas de testeur de bracelet, contactez votre bureau régional pour savoir s'il peut vous en fournir un. Pour effectuer le test, raccordez le fil de liaison du bracelet au testeur fixé à votre poignet et appuyez sur le bouton. Une LED verte s'allume si le test est réussi ; une LED rouge s'allume et une alarme sonore est émise en cas d'échec du test.
- **Éléments isolants** – Il est essentiel de tenir les appareils sensibles à l'électricité statique, tels que les boîtiers en plastique des dissipateurs de chaleur, à l'écart des pièces internes qui sont des isolants et souvent hautement chargés.
- **Environnement de travail** – Avant de déployer le Kit ESD d'intervention sur site, évaluez la situation chez le client. Le déploiement du kit ne s'effectue pas de la même manière dans un environnement de serveurs que sur un portable ou un ordinateur de bureau. Les serveurs sont généralement installés dans un rack, au sein d'un centre de données, tandis que les ordinateurs de bureau et les portables se trouvent habituellement sur un bureau ou sur un support. Recherchez un espace de travail ouvert, plat, non encombré et suffisamment vaste pour déployer le kit ESD, avec de l'espace supplémentaire pour accueillir le type de système qui est en cours de réparation. L'espace de travail doit être exempt d'isolants susceptibles de provoquer des dommages ESD. Sur la zone de travail, avant toute manipulation physique des composants matériels, les isolants tels que les gobelets en styromousse et autres plastiques doivent impérativement être éloignés des pièces sensibles d'au moins 30 centimètres (12 pouces)
- **Emballage antistatique** – Tous les dispositifs sensibles aux décharges électrostatiques doivent être envoyés et réceptionnés dans un emballage antistatique. Les sacs antistatiques métallisés sont recommandés. Toutefois, vous devez toujours renvoyer la pièce endommagée à l'aide du même sac et emballage antistatique que celui dans lequel se trouvait la nouvelle pièce. Le sac antistatique

doit être replié et fermé à l'aide de ruban adhésif et tous les matériaux d'emballage en mousse se trouvant dans la boîte d'origine dans laquelle la nouvelle pièce se trouvait, doivent être utilisés. Les appareils sensibles aux décharges électrostatiques doivent être retirés de leur emballage uniquement sur une surface de travail antistatique. Les pièces ne doivent jamais être placées au-dessus du sac antistatique, car seul l'intérieur de ce dernier est protégé. Placez toujours les pièces dans votre main, sur le tapis antistatique, dans le système ou dans un sac antistatique.

- **Transport de composants sensibles** – Avant de transporter des composants sensibles aux décharges électrostatiques, comme des pièces de rechange ou des pièces devant être retournées à Dell, il est impératif de placer ces pièces dans des sacs antistatiques pour garantir un transport en toute sécurité.

Résumé : protection contre les décharges électrostatiques

Il est recommandé que tous les techniciens de maintenance sur site utilisent un bracelet de mise à la terre antistatique filaire traditionnel et un tapis antistatique à tout moment lors de l'intervention sur des produits Dell. En outre, il est essentiel que les techniciens conservent les pièces sensibles séparément de toutes les pièces isolantes pendant l'intervention et qu'ils utilisent des sacs antistatiques pour le transport des composants sensibles.

Transport des composants sensibles

Afin de garantir le transport sécurisé des composants sensibles à l'électricité statique (remplacement ou retour de pièces, par exemple), il est essentiel d'insérer ces derniers dans des sachets antistatiques.

Levage d'équipements

Vous devez respecter les consignes suivantes lors des opérations de levage d'équipements lourds :

 **PRÉCAUTION : Ne soulevez jamais de charges supérieures à 50 livres. Demandez de l'aide (ressources supplémentaires) ou utilisez un dispositif de levage mécanique.**

1. Adoptez une posture stable. Gardez les pieds écartés pour vous équilibrer et tournez vos pointes de pied vers l'extérieur.
2. Contractez vos muscles abdominaux. Ils soutiennent votre colonne vertébrale lors du levage et compensent ainsi la force de la charge.
3. Soulevez en utilisant vos jambes, pas votre dos.
4. Portez la charge près du corps. Plus elle est proche de votre colonne vertébrale, moins elle exerce de contraintes sur votre dos.
5. Maintenez votre dos en position verticale, que ce soit pour soulever ou déposer la charge. Ne reportez pas le poids de votre corps sur la charge. Ne tordez ni votre corps ni votre dos.
6. Suivez les mêmes techniques en sens inverse pour reposer la charge.

Après une intervention à l'intérieur de l'ordinateur

À propos de cette tâche

Après avoir exécuté une procédure de remplacement, ne mettez l'ordinateur sous tension qu'après avoir connecté les périphériques externes, les cartes et les câbles.

Étapes

1. Connectez des câbles réseau ou téléphoniques à l'ordinateur.

 **PRÉCAUTION : Pour brancher un câble réseau, branchez-le d'abord sur la prise réseau, puis sur l'ordinateur.**

2. Branchez l'ordinateur et tous les périphériques connectés à leurs prises secteur respectives.
3. Allumez votre ordinateur.
4. Si nécessaire, vérifiez que l'ordinateur fonctionne correctement en exécutant un **diagnostic ePSA**.

Technologies et composants

Ce chapitre décrit les technologies et les composants disponibles dans le système.

DDR4

La mémoire DDR4 (double débit de données de quatrième génération) est la technologie qui succède aux mémoires DDR2 et DDR3. Plus rapide que ses prédécesseurs, elle prend en charge jusqu'à 512 Go par rapport à la capacité maximale de la mémoire DDR3 de 128 Go par DIMM. La mémoire vive dynamique synchrone DDR4 est munie d'un détrompeur différent de celui des modules SDRAM et DDR de manière à empêcher l'installation du mauvais type de mémoire dans le système.

La mémoire DDR4 nécessite une tension de 1,2 V, soit 20 % de moins que la technologie DDR3 qui nécessite une tension de 1,5 V. La mémoire DDR4 prend également en charge un nouveau mode de veille profonde qui permet à l'appareil hôte de se mettre en veille sans nécessiter d'actualiser sa mémoire. Le mode de veille profonde devrait réduire la consommation électrique en mode veille de 40 à 50 %.

Détails du module DDR4

Les différences entre les modules de mémoire DDR3 et DDR4 sont indiquées ci-dessous.

Différence d'encoche du détrompeur

L'encoche du détrompeur du module DDR4 ne se trouve pas au même endroit que sur le module DDR3. Les deux encoches sont situées sur le bord d'insertion, mais sur le module DDR4, l'encoche ne se trouve pas tout à fait au même niveau afin d'éviter d'installer le module sur une carte mère incompatible.

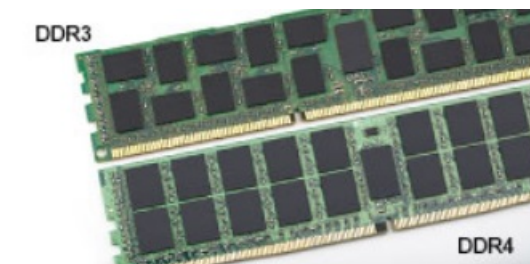

Figure 1. Différences des encoches

Épaisseur supérieure

Les modules DDR4 sont légèrement plus épais que les modules DDR3 de manière à accueillir davantage de couches de signaux.

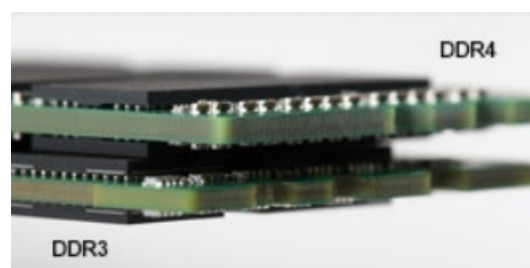

Figure 2. Différence d'épaisseur

Bord incurvé

Les modules DDR4 présentent un bord incurvé pour en faciliter l'insertion et soulager les contraintes sur la carte pendant l'installation de la mémoire.

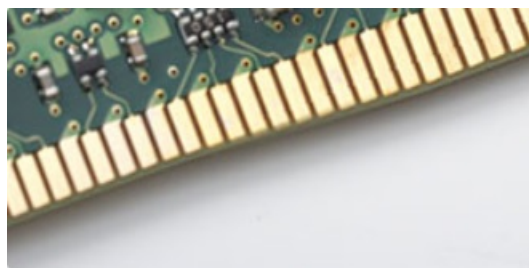

Figure 3. Bord incurvé

Erreurs de mémoire

Les erreurs de mémoire sur le système affichent le code d'échec 2,3. Si toutes les mémoires tombent en panne, l'écran LCD ne se met pas sous tension. Résolution de problèmes pour défaillance possible de la mémoire en essayant de bons modules de mémoire connus dans les connecteurs de mémoire au fond du système ou sous le clavier, comme dans certains ordinateurs portables.

REMARQUE : La mémoire DDR4 est intégrée dans le système et n'est pas un DIMM remplaçable, comme illustré et mentionné.

Fonctions USB

Le bus USB (Universal Serial Bus) a été créé en 1996. Elle simplifie considérablement la connexion entre les ordinateurs hôtes et les périphériques tels que les souris, les claviers externes, les pilotes externes et les imprimantes.

Tableau 1. Évolution de l'USB

Type	Taux de transfert de données	Catégorie	Année d'apparition
USB 2.0	480 Mbit/s	Vitesse élevée	2000
USB 3.2 Gen 1	5 Gbit/s	SuperSpeed	2010

USB 3.2 Gen 1 (USB SuperSpeed)

Pendant des années, la technologie USB 2.0 s'est fermement établie comme la norme d'interface de facto dans le monde de l'informatique, avec environ 6 milliards d'unités vendues. Aujourd'hui, les besoins en termes de débit sont encore plus grands, avec l'augmentation sans précédent de la vitesse de fonctionnement du matériel informatique et des besoins en bande passante. La technologie USB 3.1 Gen 2 a enfin trouvé la réponse aux attentes des utilisateurs, avec un temps de traitement théoriquement 10 fois plus rapide que la technologie précédente. Pour résumer, la technologie USB 3.2 Gen 1 offre les caractéristiques suivantes :

- Taux de transfert plus élevés (jusqu'à 5 Gbit/s)
- Augmentation de la puissance maximale du bus et de la consommation de courant de l'appareil pour mieux répondre aux besoins des périphériques gros consommateurs d'énergie
- Nouvelles fonctions de gestion de l'alimentation
- Transferts de données en full duplex et prise en charge de nouveaux types de transferts
- Compatibilité ascendante avec USB 2.0
- Nouveaux connecteurs et câble

Les rubriques ci-dessous répertorient les questions les plus fréquentes concernant la technologie USB 3.2 Gen 1.



Vitesse

Il existe actuellement 3 modes de débit définis par les dernières spécifications USB 3.2 Gen 1/USB 3.2 Gen 1 et USB 3.2 Gen 2x2. Il s'agit de Super-Speed, Hi-Speed et Full-Speed. Le nouveau mode SuperSpeed offre un taux de transfert de 4,8 Gbit/s. La spécification

conserve les modes HiSpeed et FullSpeed, plus connus respectivement sous les noms USB 2.0 et 1.1. Ces modes plus lents fonctionnent toujours à 480 Mbit/s et 12 Mbit/s respectivement et sont conservés pour préserver une compatibilité descendante.

La technologie USB 3.2 Gen 1 atteint des performances beaucoup plus élevées grâce aux modifications techniques ci-dessous :

- un bus physique supplémentaire qui est ajouté en parallèle au bus USB 2.0 existant (voir la photo ci-dessous)
- L'USB 2.0 comportait quatre fils (alimentation, mise à la terre et une paire pour les données différentielles). L'USB 3.0/USB 3.1 Gen 1 en ajoute quatre (deux paires de signaux différentiels [réception et transmission]), soit un total combiné de huit connexions dans les connecteurs et le câblage.
- La technologie USB 3.2 Gen 1 utilise l'interface de données bidirectionnelle à la place du semi-duplex de la technologie USB 2.0. Cela permet de multiplier par 10 la bande passante (en théorie).

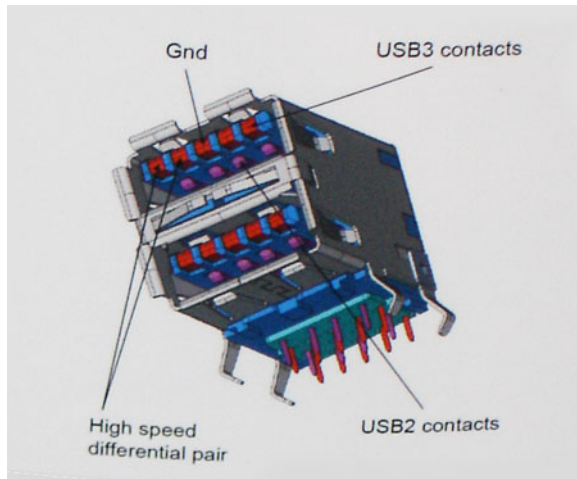

Face à une demande de plus en plus exigeante en matière de transfert de données avec des contenus vidéo haute définition, les périphériques de stockage dont la capacité se compte en téraoctets, les appareils photo numériques qui cumulent les mégapixels, etc., la technologie USB 2.0 n'est peut-être plus assez rapide. En outre, aucune connexion USB 2.0 ne peut atteindre la vitesse de transfert maximale théorique de 480 Mbit/s. Le débit réel de transfert de données avoisine les 320 Mbit/s (40 Mo/s). De même, les connexions USB 3.0/USB 3.1 Gen 1 n'atteindront jamais 4,8 Gbit/s. Nous observerons sans doute un taux maximal de 400 Mo/s avec des pics. À cette vitesse, l'USB 3.0/USB 3.1 Gen 1 offre déjà un taux 10 fois supérieur à l'USB 2.0.

Applications

La technologie USB 3.2 Gen 1 ouvre la voie à une utilisation plus confortable des appareils. Là où la vidéo USB était à peine tolérable précédemment (du point de vue de la résolution maximale, de la latence et de la compression vidéo), il est facile d'imaginer qu'avec une bande passante 5 à 10 fois plus élevée, les solutions vidéo USB devraient fonctionner bien mieux. Les technologies Single-Link DVI exigent un débit de près de 2 Gbit/s. Alors que la limite était fixée à 480 Mbit/s, 5 Gbit/s s'avèrent bien plus prometteurs. Avec un débit annoncé de 4,8 Gbit/s, cette norme se frayera un chemin jusqu'à certains produits qui n'étaient pas dans le territoire de la technologie USB, tels que les systèmes de stockage RAID externes.

Voici une liste de quelques produits USB 3.2 Gen 1 SuperSpeed disponibles :

- Disques durs externes USB pour ordinateur de bureau
- Disques durs USB portables
- Stations d'accueil et adaptateurs USB
- Lecteurs et clés USB
- Disques SSD USB
- RAID USB
- Lecteurs optiques
- Lecteurs multimédias
- Gestion réseau
- Hubs et cartes adaptateur USB

Compatibilité

La bonne nouvelle est que cette technologie USB 3.2 Gen 1 a été soigneusement planifiée dès le début afin de lui permettre de coexister sereinement avec la technologie USB 2.0. Tout d'abord, tandis que la technologie USB 3.2 Gen 1 spécifie de nouvelles connexions

physiques et donc de nouveaux câbles pour profiter de la vitesse supérieure du nouveau protocole, le connecteur lui-même conserve sa forme rectangulaire avec ses quatre contacts USB 2.0 exactement au même endroit. Cinq nouvelles connexions pour transporter indépendamment les données transmises et reçues sont présentes sur les câbles USB 3.2 Gen 1 et entrent en contact uniquement lorsqu'ils sont raccordés à une connexion USB SuperSpeed appropriée.

HDMI 1.4b

Cette rubrique explique la technologie HDMI 1.4b et ses fonctionnalités, ainsi que ses avantages.

HDMI (High-Definition Multimedia Interface) est une interface audio/vidéo 100 % numérique non compressée et reconnue par le secteur. HDMI sert d'interface entre n'importe quelle source audio/vidéo numérique compatible, comme un lecteur de DVD ou un récepteur A/V, et un écran numérique audio et/ou vidéo compatible, comme un téléviseur numérique. HDMI est généralement utilisé avec les téléviseurs et les lecteurs de DVD. Il a pour avantage principal de réduire le nombre de câbles et de protéger les contenus. Le HDMI prend en charge les flux vidéo standard, améliorés ou haute définition, ainsi que les flux audio numériques multicanaux sur un seul câble.

Fonctionnalités HDMI 1.4b

- **HDMI Ethernet Channel** : ajoute des capacités réseau à haut débit à une liaison HDMI, ce qui permet aux utilisateurs de tirer pleinement parti de leurs périphériques IP sans recourir à un câble Ethernet séparé
- **Canal de retour audio** : permet à une TV connectée par HDMI disposant d'un tuner intégré d'envoyer des données audio « en amont » à un système audio surround, ce qui élimine le besoin d'un câble audio séparé
- **3D** : définit les protocoles d'entrée/sortie pour les principaux formats vidéo 3D, ouvrant la voie à la 3D authentique dans les jeux et les applications home cinéma
- **Type de contenu** : signalisation en temps réel des types de contenu entre l'écran et les périphériques source, permettant à une TV d'optimiser ses paramètres de photo en fonction du type de contenu
- **Espaces de couleur supplémentaires** : ajoute la prise en charge de modèles colorimétriques additionnels utilisés dans la photo numérique et le graphisme sur ordinateur
- **Prise en charge de la 4K** : permet des résolutions vidéo bien au-delà du 1080p, prenant en charge des affichages de nouvelle génération qui rivalisent avec les systèmes de cinéma numérique utilisés dans un grand nombre de salles de cinéma
- **Connecteur micro-HDMI** : nouveau connecteur plus petit pour téléphones et autres appareils portables, prenant en charge des résolutions vidéo allant jusqu'à 1080p
- **Connexion système automobile** : de nouveaux câbles et connecteurs vidéo pour systèmes automobiles, conçus pour répondre aux exigences propres de l'environnement des véhicules motorisés tout en offrant une authentique qualité HD

Avantages de HDMI

- **Qualité** : HDMI transfère de l'audio et de la vidéo numériques non compressés, permettant d'obtenir une qualité et une netteté d'image extrêmes
- **Faible coût** : HDMI fournit la qualité et les fonctionnalités d'une interface numérique tout en prenant également en charge de manière économique et simple des formats vidéo non compressés
- **Audio HDMI** prend en charge plusieurs formats audio, allant de la stéréo standard au son surround multicanal
- HDMI combine la vidéo et l'audio multicanal sur un seul et même câble, ce qui élimine le coût, la complexité et la confusion inhérents à la multiplicité des câbles actuellement utilisés dans les systèmes A/V
- HDMI prend en charge les communications entre la source vidéo (lecteur de DVD, par exemple) et la TV numérique

Démontage et remontage

Outils recommandés

Les procédures mentionnées dans ce document nécessitent les outils suivants :

- Petit tournevis à tête plate
- Tournevis Phillips n° 1
- une petite pointe en plastique

Liste des tailles de vis

Tableau 2. Liste des tailles de vis

Composant	M2x3 	M2X4 	6-32X1/4" 
Disque dur			1
Support de disque dur/lecteur de disque optique			1
Lecteur optique	1		
WLAN (réseau local sans fil)	1		
carte SSD	1		
Bloc d'alimentation (PSU)			3
Module d'ES			6
Antenne interne			
Lecteur de cartes			2
Carte système		1	8
Support d'E/S avant			1

Caractéristiques de la carte système

Cette section illustre la carte système et indique les ports et les connecteurs.

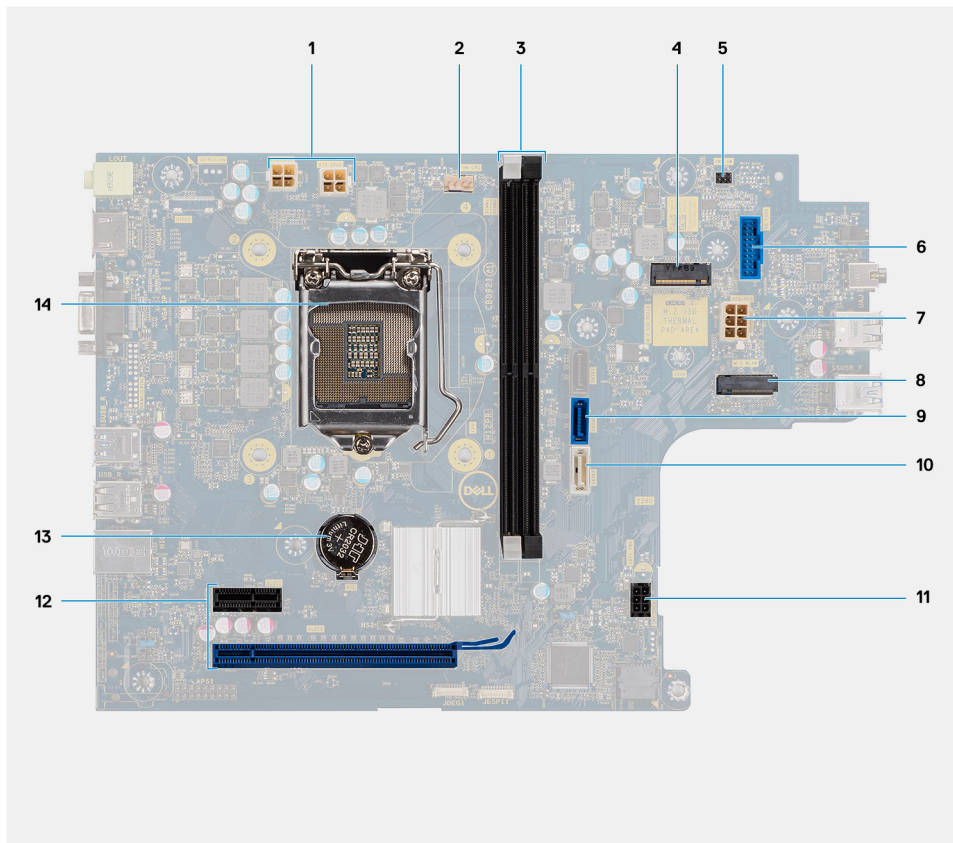

Figure 4. Cartes système équipées d'un contrôleur audio C-Media

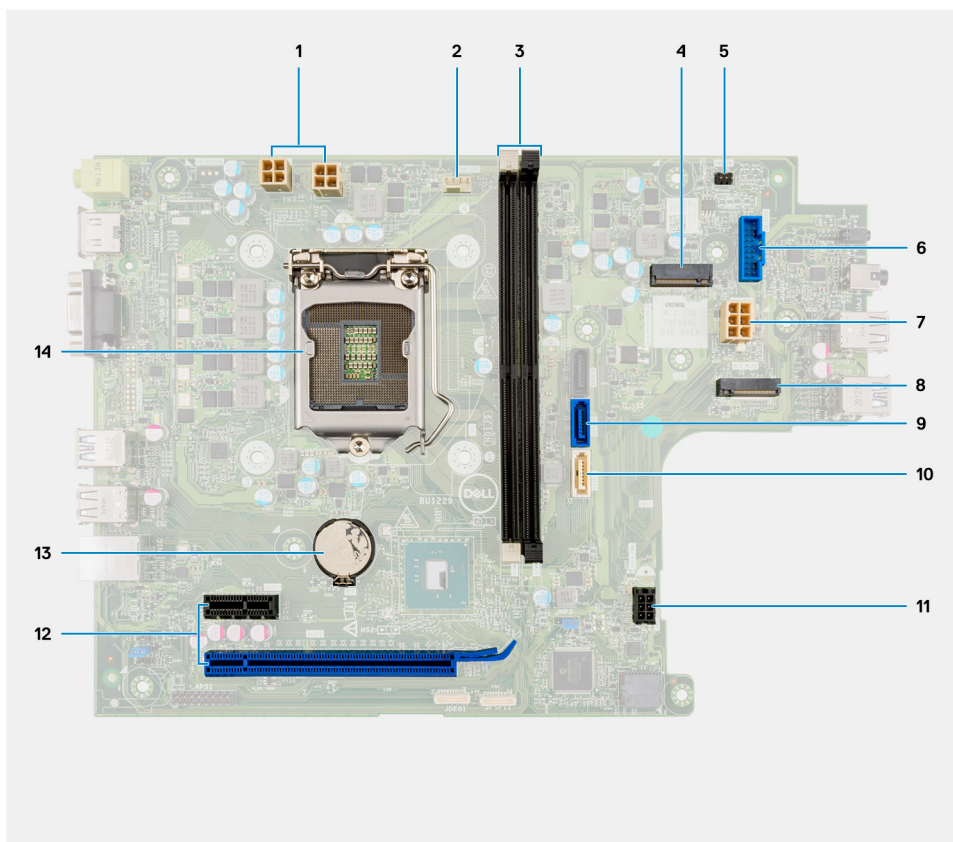

Figure 5. Cartes système équipées d'un contrôleur audio Realtek

1. Connecteur d'alimentation ATX (ATX_CPU1 et ATX_CPU2)
2. Connecteur du ventilateur du processeur (Fan_CPU)
3. Logements de module de mémoire (DIMM1, DIMM2)
4. Connecteur M.2 2230/2280 (pour disque SSD)
5. Connecteur de l'interrupteur d'alimentation (PWR_SW)
6. Connecteur de lecteur de carte SD
7. Connecteur d'alimentation ATX (ATX_SYS)
8. Connecteur M.2 2230 (pour carte WLAN)
9. Connecteur de données SATA 3.0 (SATA0)
10. Connecteur de données SATA 3.0 (SATA3)
11. Connecteur d'alimentation SATA 3.0 (SATA_PWR)
12. Logements d'extension PCIe (SLOT1 : PCIe x1, SLOT2 : PCIe x16)
13. Pile bouton
14. Socket du processeur

Capot latéral

Retrait du capot latéral

Prérequis

1. Suivez la procédure décrite dans [Avant d'intervenir à l'intérieur de votre ordinateur](#).

À propos de cette tâche

Les images suivantes indiquent l'emplacement du capot latéral et fournissent une représentation visuelle de la procédure de retrait :

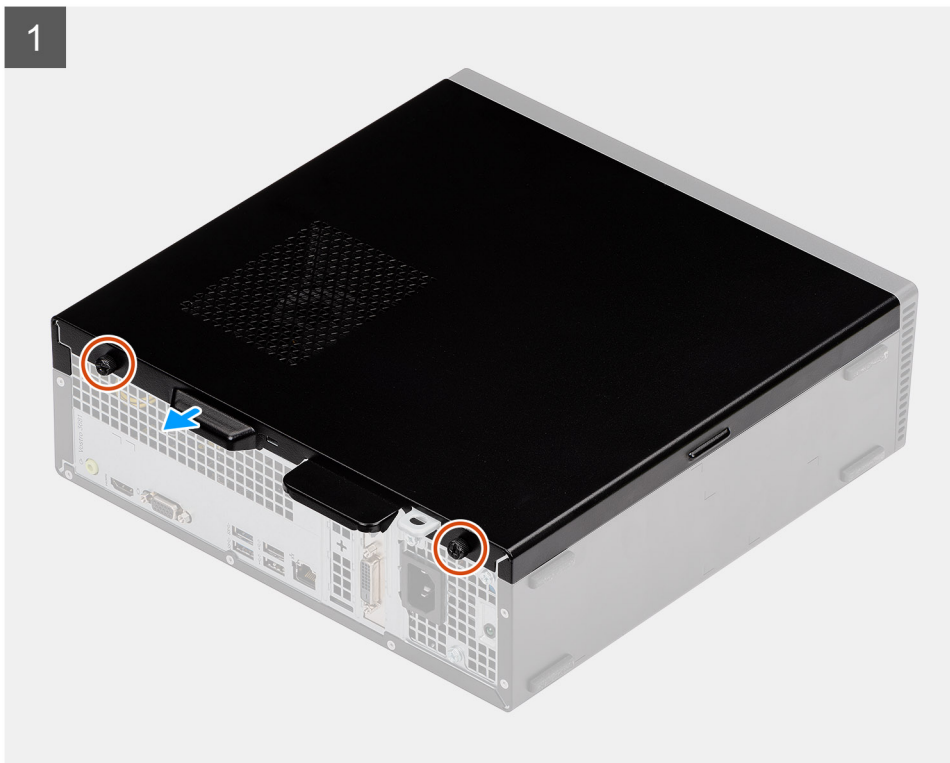

2

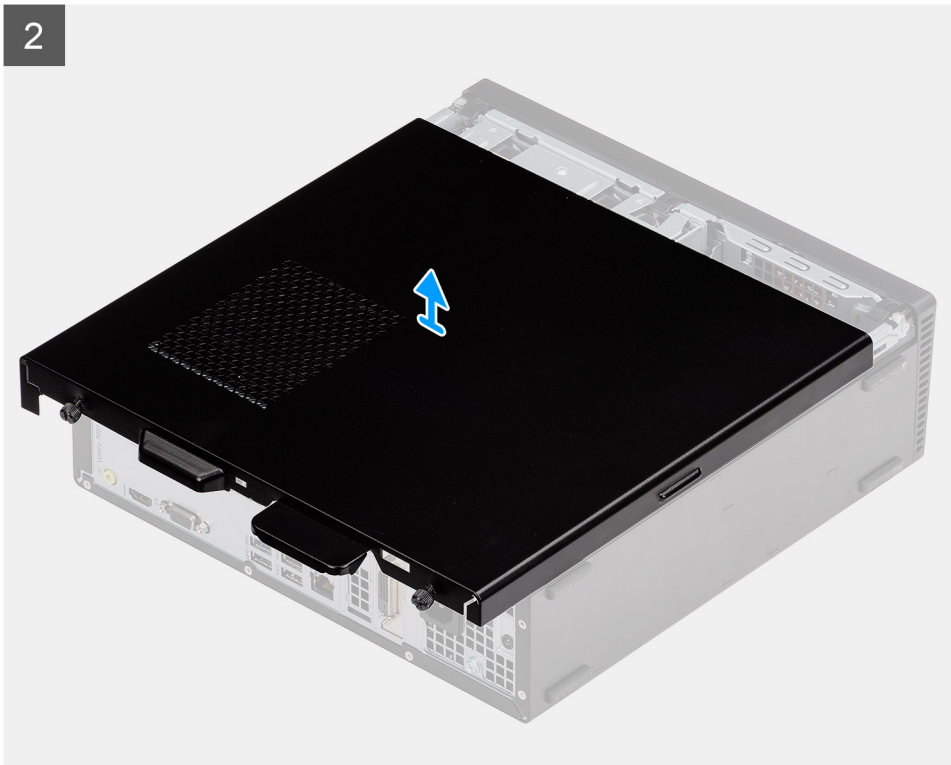

Étapes

1. Desserrez les deux vis imperdables et faites glisser le capot latéral pour le dégager du châssis.
2. Soulevez le capot latéral pour le dégager du châssis.

Installation du capot latéral

Prérequis

Si vous remplacez un composant, retirez le composant existant avant d'exécuter la procédure d'installation :

À propos de cette tâche

Les images suivantes indiquent l'emplacement du capot latéral et fournissent une représentation visuelle de la procédure d'installation :

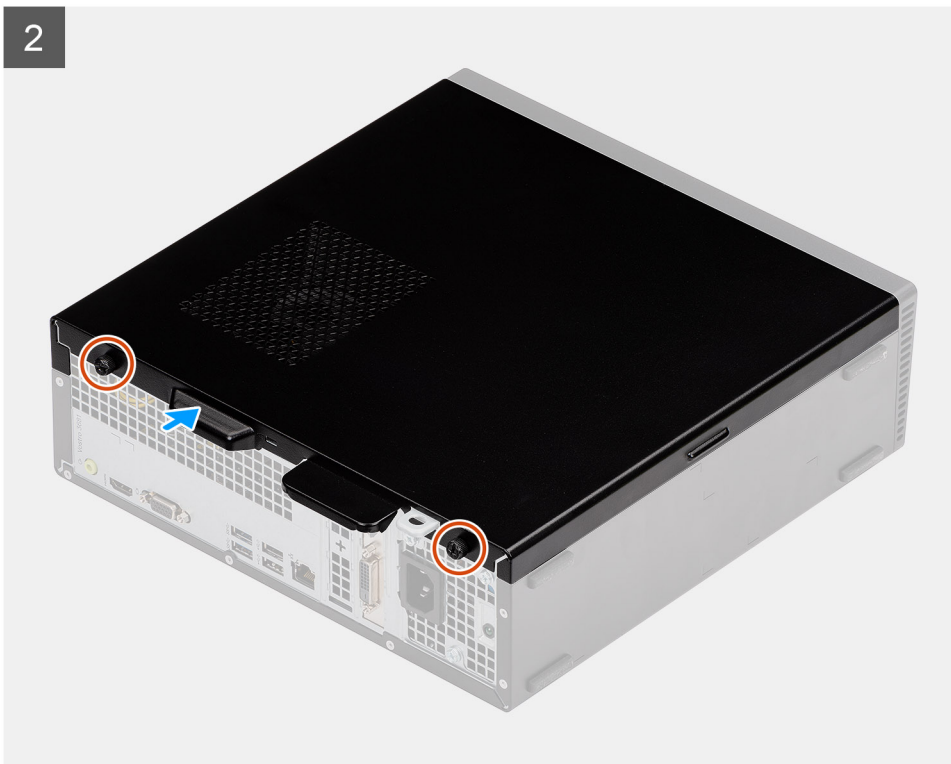
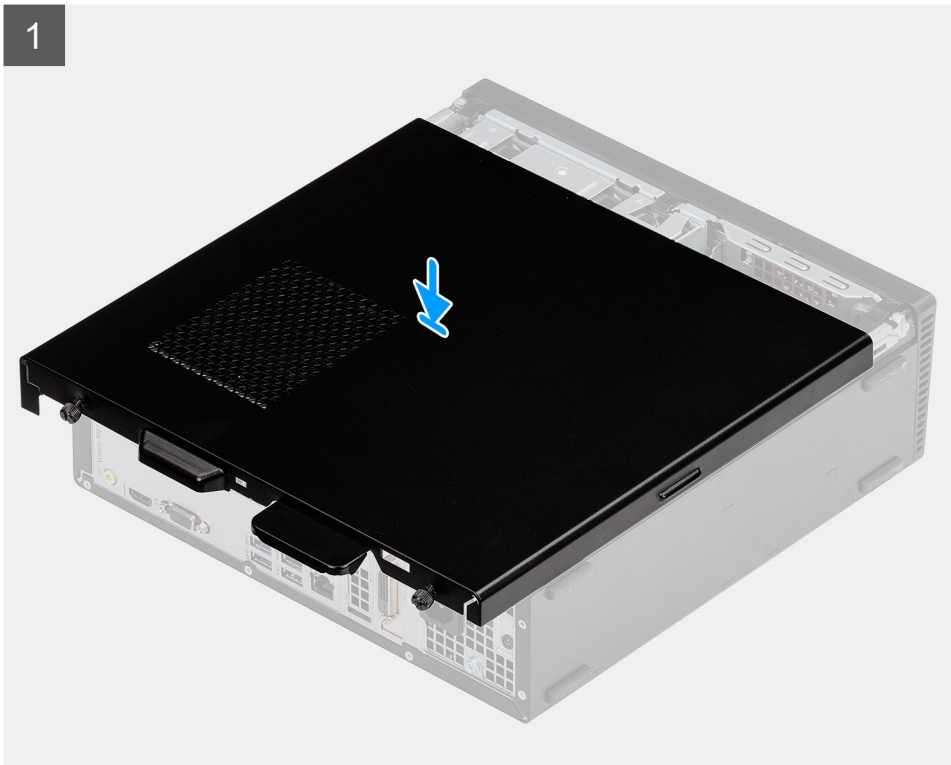

Étapes

1. Alignez les languettes situées sur le capot latéral avec les fentes, puis remettez en place le capot latéral sur le châssis.
2. Faites glisser le capot latéral vers l'avant de l'unité et serrez les deux vis d'assemblage pour fixer le capot latéral au châssis.

Étapes suivantes

1. Suivez la procédure décrite dans la section [Après une intervention à l'intérieur de l'ordinateur.](#)

Cadre

Retrait du panneau avant

Prérequis

1. Suivez la procédure décrite dans [Avant d'intervenir à l'intérieur de votre ordinateur](#).
2. Retirez le [capot latéral](#).
3. Mettez l'ordinateur en position relevée.

À propos de cette tâche

Les images suivantes indiquent l'emplacement du panneau avant et fournissent une représentation visuelle de la procédure de retrait :

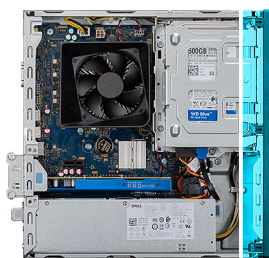

Étapes

1. Libérez l'une après l'autre les languettes du panneau avant en faisant levier pour le dégager de la partie supérieure.
2. Faites pivoter le capot avant pour le retirer du châssis.

Installation du panneau avant

Prérequis

Si vous remplacez un composant, retirez le composant existant avant d'exécuter la procédure d'installation.

- Mettez l'ordinateur en position relevée.

À propos de cette tâche

Les images suivantes indiquent l'emplacement du panneau avant et fournissent une représentation visuelle de la procédure d'installation :

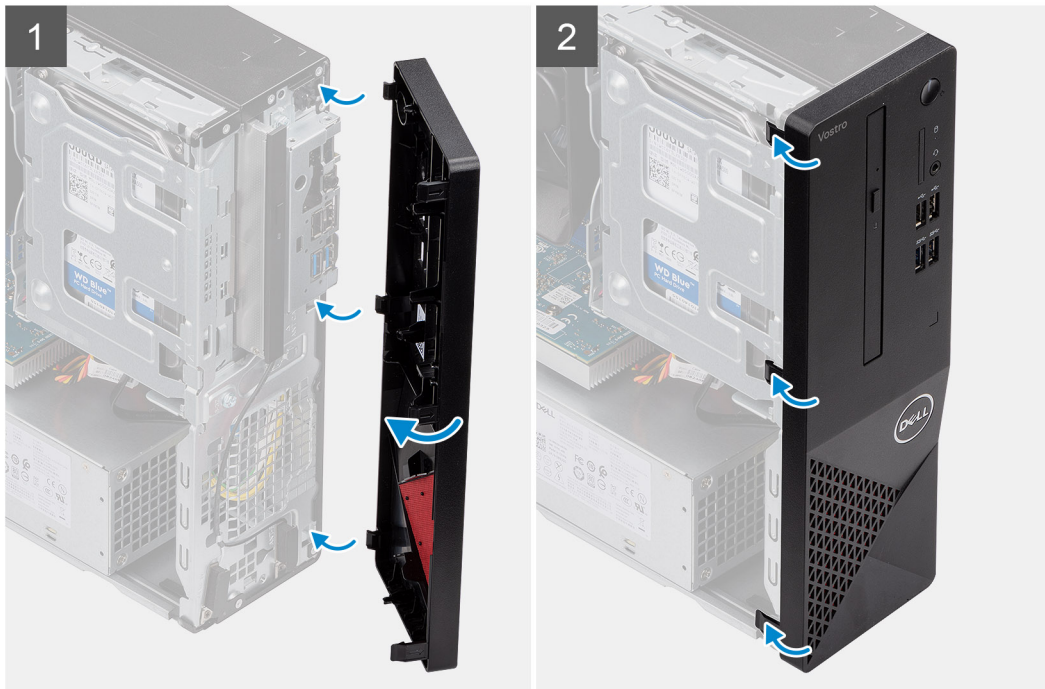
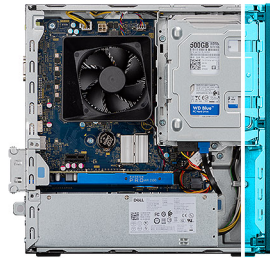

Étapes

1. Aligned les languettes du panneau avec leurs logements situés sur le châssis.
2. Faites pivoter le capot avant vers le châssis et exercez une pression pour l'emboîter.

Étapes suivantes

1. Installez le [panneau latéral](#).
2. Suivez la procédure décrite dans la section [Après une intervention à l'intérieur de l'ordinateur](#).

Disque dur de 3,5 pouces Disque dur

Retrait du disque dur de 3,5 pouces

Prérequis

1. Suivez la procédure décrite dans [Avant d'intervenir à l'intérieur de votre ordinateur](#).
2. Retirez le [capot latéral](#).

À propos de cette tâche

Les images suivantes indiquent l'emplacement du disque dur de 3,5 pouces et fournissent une représentation visuelle de la procédure de retrait :



2x
6-32

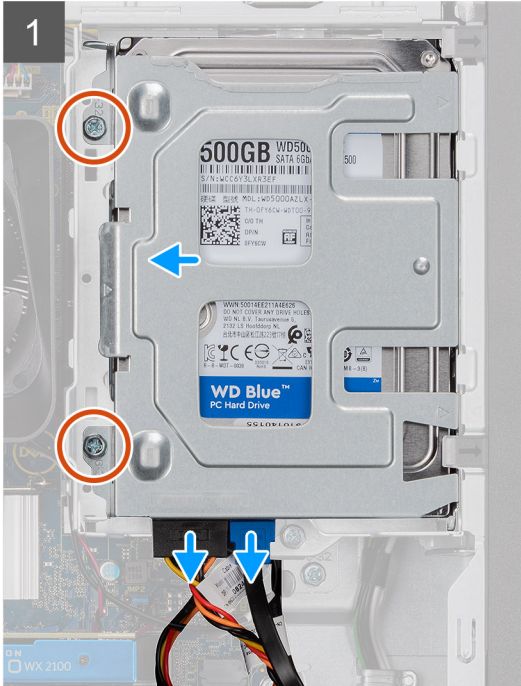
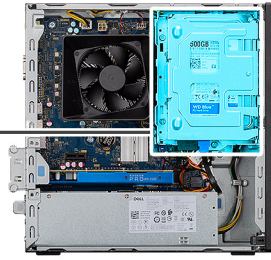

Étapes

1. Débranchez les câbles SATA de données et d'alimentation du disque dur, puis retirez les deux vis 6-32.
2. Soulevez le disque dur de 3,5 pouces et retirez-le de son support.

Installation d'un disque dur de 3,5 pouces

Prérequis

Si vous remplacez un composant, retirez le composant existant avant d'exécuter la procédure d'installation.

À propos de cette tâche

Les images suivantes indiquent l'emplacement du disque dur de 3,5 pouces et fournissent une représentation visuelle de la procédure d'installation :



2x
6-32

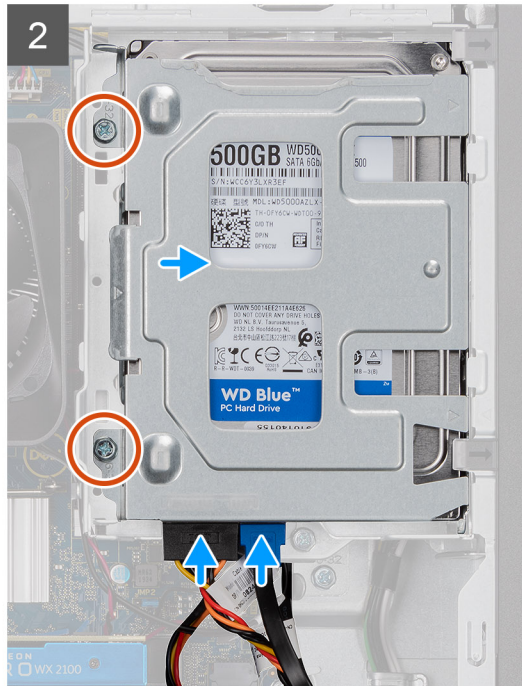
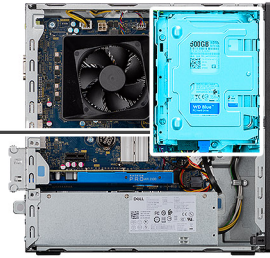

Étapes

1. Placez le disque dur dans son support et alignez les languettes situées sur le support avec les fentes situées sur le disque dur.
2. Serrez les deux vis 6-32 qui fixent le disque dur de 3,5 pouces au support.

Étapes suivantes

1. Installez le [panneau latéral](#).
2. Suivez la procédure décrite dans la section [Après une intervention à l'intérieur de l'ordinateur](#).

Support de disque dur/lecteur de disque optique

Retrait du support de disque dur/lecteur de disque optique

Prérequis

1. Suivez la procédure décrite dans [Avant d'intervenir à l'intérieur de votre ordinateur](#).
2. Retirez le [capot latéral](#).
3. Retirez le [disque dur de 3,5 pouces](#).

À propos de cette tâche

Les images suivantes indiquent l'emplacement du support de disque dur/lecteur de disque optique et fournissent une représentation visuelle de la procédure de retrait.



1x
6-32

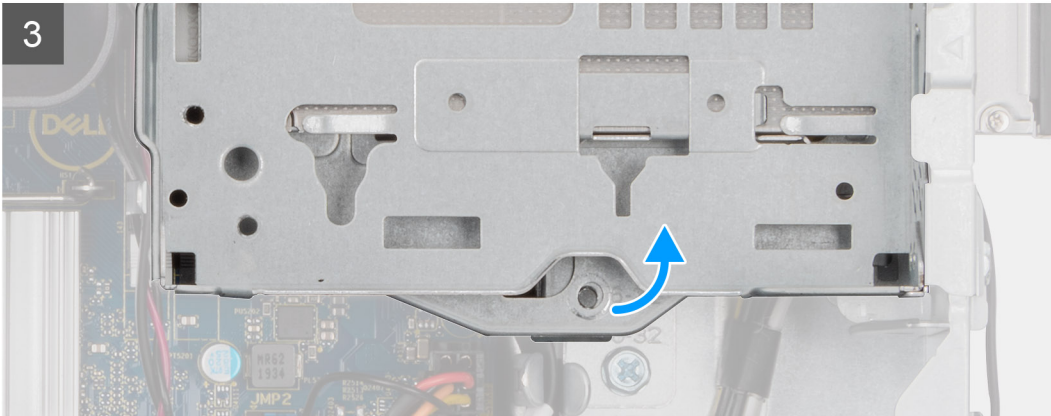
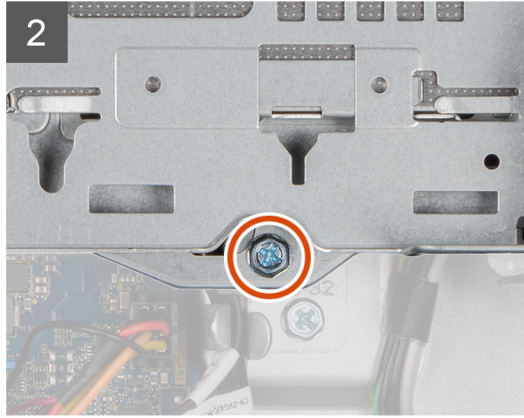

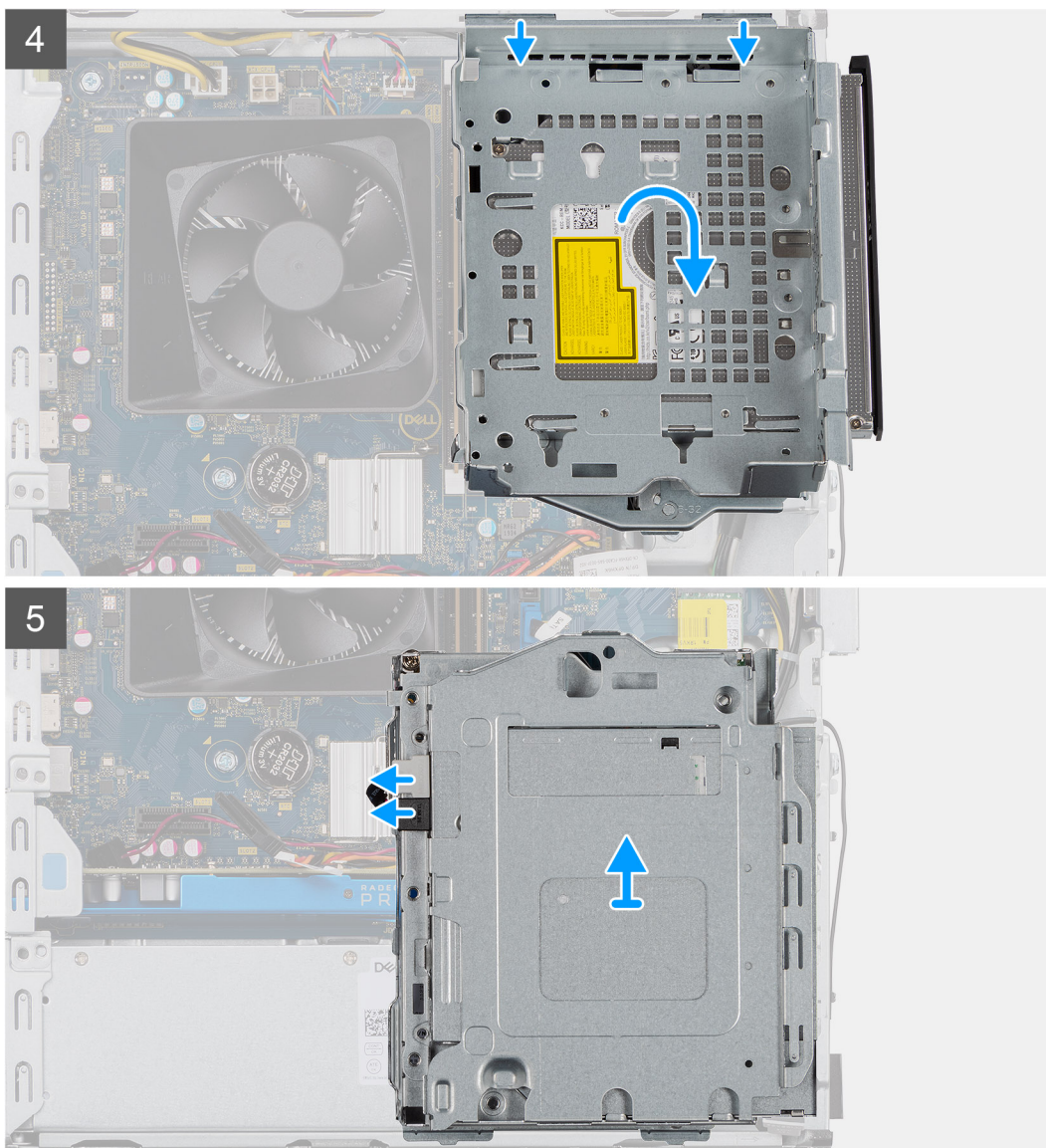

Étapes

1. Dégagez les câbles d'alimentation du lecteur de disque optique et les câbles SATA des languettes situées sur le côté du support du lecteur de disque optique.
2. Retirez la vis 6-32 unique qui fixe le support du lecteur de disque optique au châssis.
3. Soulevez le support du lecteur de disque optique hors du châssis.
4. Poussez le lecteur de disque optique pour le déverrouiller.
5. Débranchez les connecteurs de données et d'alimentation SATA du lecteur de disque optique.
6. Soulevez le support du lecteur de disque optique pour le retirer du châssis.

Installation du support de disque dur/lecteur de disque optique

Prérequis

Si vous remplacez un composant, retirez le composant existant avant d'exécuter la procédure d'installation.

À propos de cette tâche

Les images suivantes indiquent l'emplacement du support de disque dur/lecteur de disque optique et fournissent une représentation visuelle de la procédure d'installation :

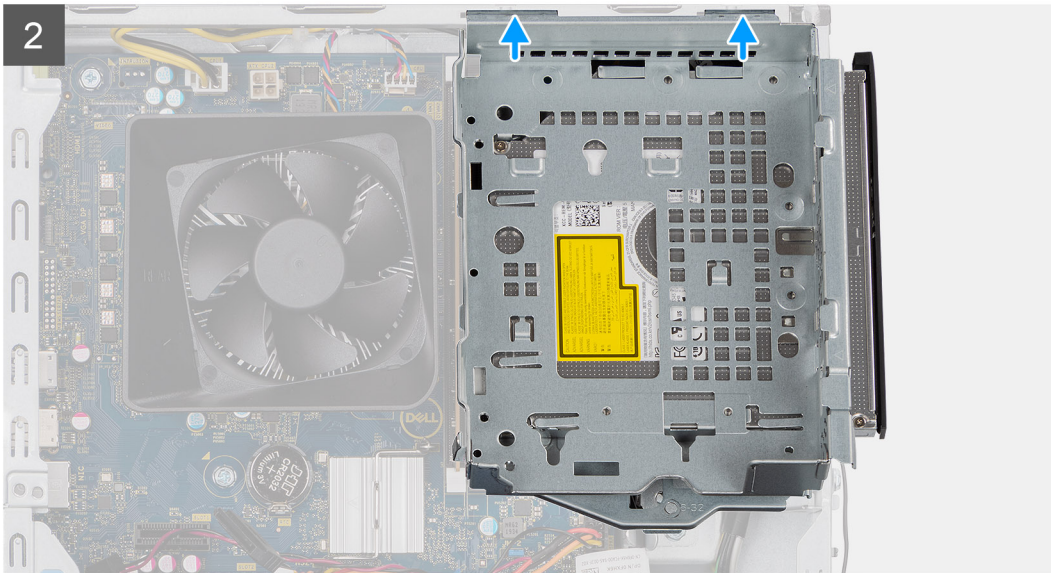
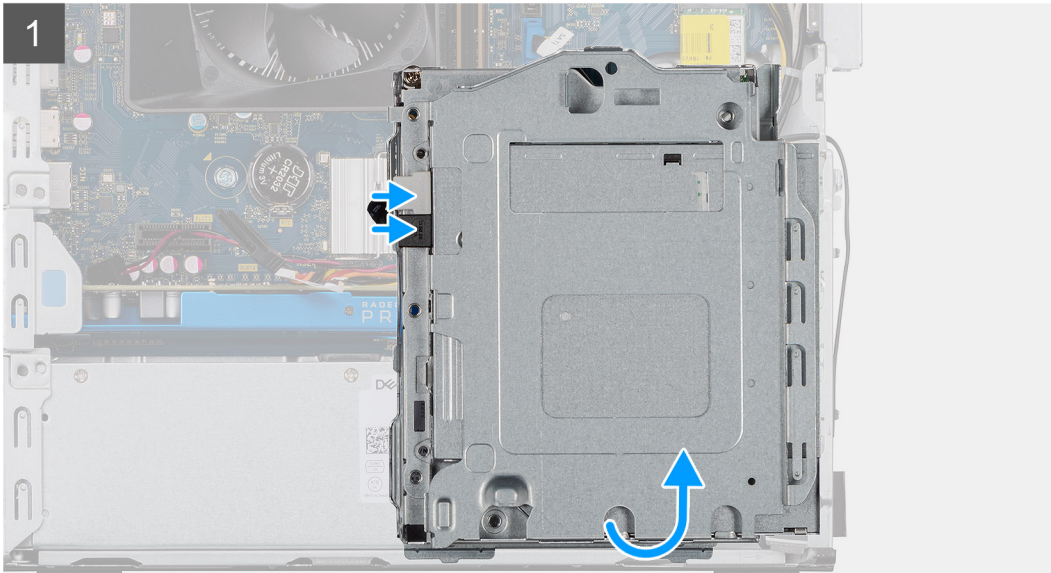



1x
6-32

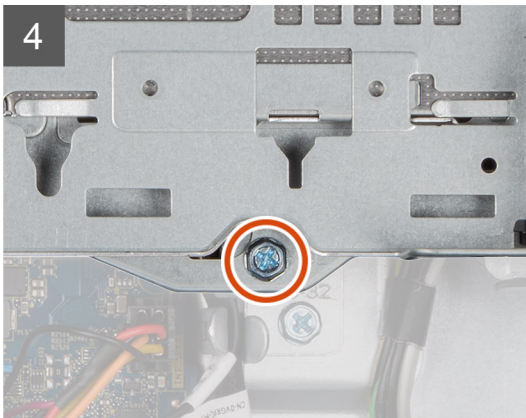

Étapes

1. Alignez et placez le support du lecteur de disque optique sur le châssis de l'unité système et branchez les connecteurs d'alimentation et SATA du lecteur de disque optique.
2. Poussez le support du lecteur de disque optique dans le châssis.
3. Enclenchez le support du lecteur de disque optique en alignant les trous situés sur le support du lecteur de disque optique sur ceux du châssis.
4. Remettez en place la vis 6-32 unique qui fixe le lecteur de disque optique au châssis.
5. Placez les câbles d'alimentation SATA dans les languettes du support du lecteur de disque optique.

Étapes suivantes

1. Installez le [disque dur de 3,5 pouces](#).
2. Installez le [panneau latéral](#).
3. Suivez la procédure décrite dans la section [Après une intervention à l'intérieur de l'ordinateur](#).

Lecteur optique

Retrait du lecteur de disque optique

Prérequis

1. Suivez la procédure décrite dans [Avant d'intervenir à l'intérieur de votre ordinateur](#).
2. Retirez le [capot latéral](#).
3. Retirez le [disque dur de 3,5 pouces](#).
4. Retirez le [support de disque dur/lecteur de disque optique](#).

À propos de cette tâche

Les images suivantes indiquent l'emplacement du lecteur optique et fournissent une représentation visuelle de la procédure de retrait.



1x
M2x3

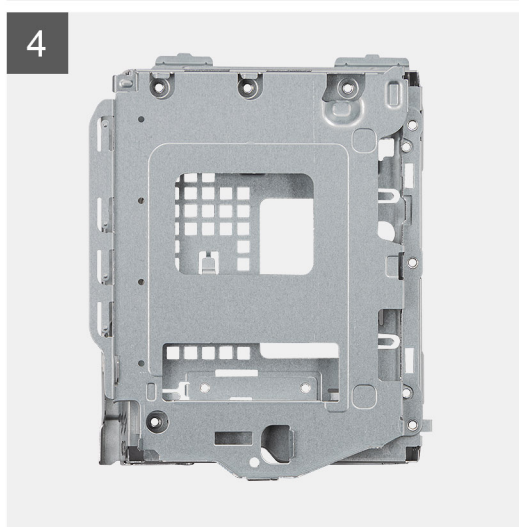
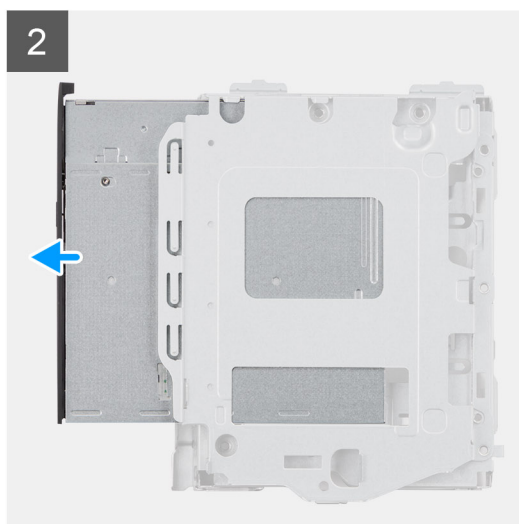
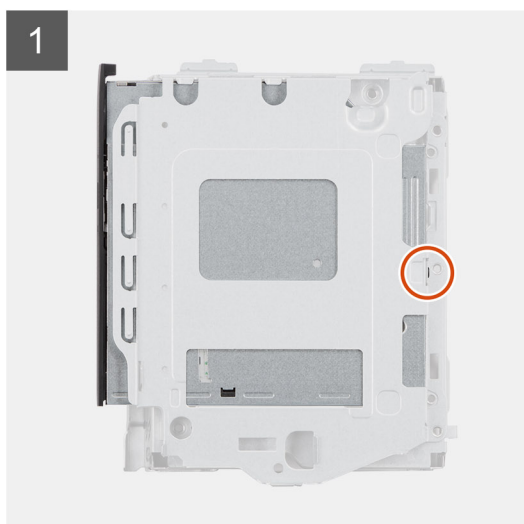

Étapes

1. Retirez la vis M2x3 unique fixant le lecteur optique au support.
2. Retirez le lecteur optique de son support.

Installation du lecteur de disque optique

Prérequis

Si vous remplacez un composant, retirez le composant existant avant d'exécuter la procédure d'installation.

À propos de cette tâche

Les images suivantes indiquent l'emplacement du lecteur de disque optique et fournissent une représentation visuelle de la procédure d'installation :



1x
M2x3

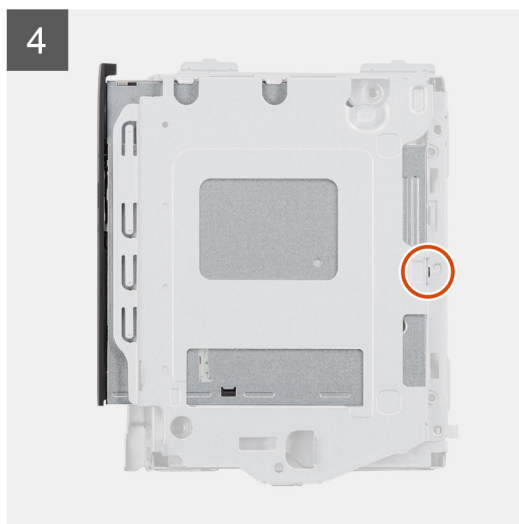
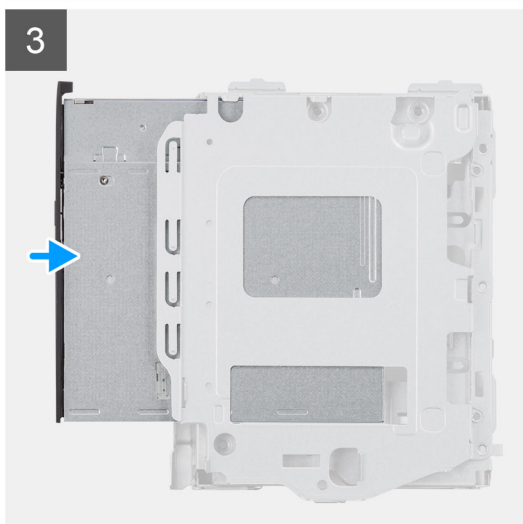

Étapes

1. Insérez le lecteur optique dans le support correspondant.
2. Remettez en place la vis M2x3 unique fixant le lecteur optique au support.

Étapes suivantes

1. Installez le [support de disque dur/lecteur de disque optique](#).
2. Installez le [disque dur 3,5 pouces](#).
3. Installez le [panneau latéral](#).
4. Suivez la procédure décrite dans la section [après une intervention à l'intérieur de votre ordinateur](#).

Barrette de mémoire

Retrait des modules de mémoire

Prérequis

1. Suivez la procédure décrite dans [Avant d'intervenir à l'intérieur de votre ordinateur](#).
2. Retirez le [capot latéral](#).
3. Retirez le [support de disque dur/lecteur de disque optique](#).

À propos de cette tâche

Les images suivantes indiquent l'emplacement des modules de mémoire et fournissent une représentation visuelle de la procédure de retrait :

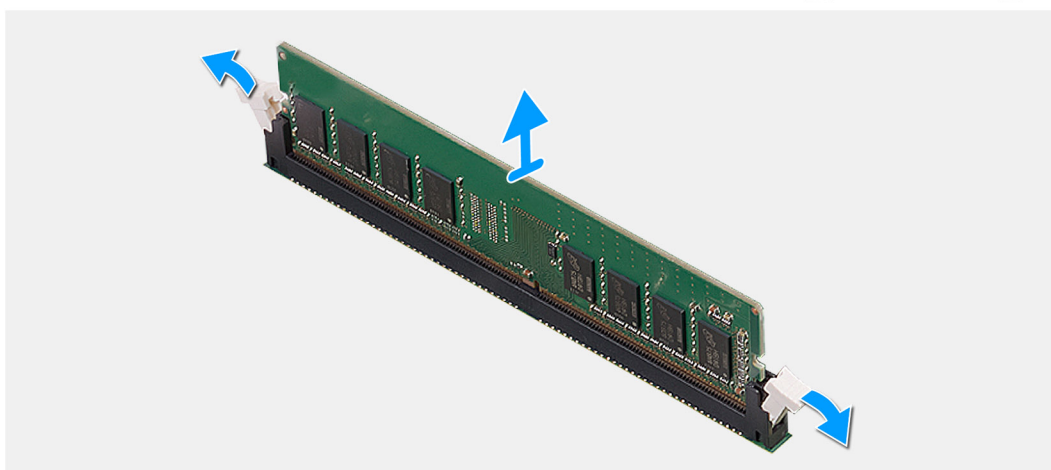
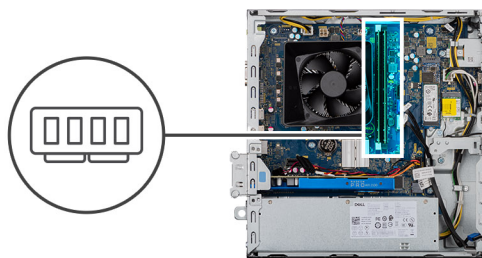

Étapes

1. Posez le boîtier sur le côté droit.
2. Du bout des doigts, écartez délicatement les clips de fixation situés de chaque côté du logement de la barrette de mémoire.
3. Saisissez le module de mémoire par ses coins supérieurs (près des attaches de fixation), puis dégagez-le délicatement de son logement.

- i **REMARQUE** : Répétez les étapes 2 à 4 pour retirer toute autre barrette de mémoire installée sur votre ordinateur.
- i **REMARQUE** : Notez le logement et l'orientation de la barrette de mémoire afin de la remettre en place dans le bon logement.
- i **REMARQUE** : Si vous avez des difficultés à le retirer, déplacez-le doucement d'avant en arrière pour le dégager de son emplacement.
- ⚠ **PRÉCAUTION** : Pour éviter d'endommager le module de mémoire, tenez-le par les bords. Ne touchez pas les composants sur le module de mémoire.

Installation des modules de mémoire

Prérequis

Si vous remplacez un composant, retirez le composant existant avant d'exécuter la procédure d'installation.

À propos de cette tâche

Les images suivantes indiquent l'emplacement des modules de mémoire et fournissent une représentation visuelle de la procédure d'installation.

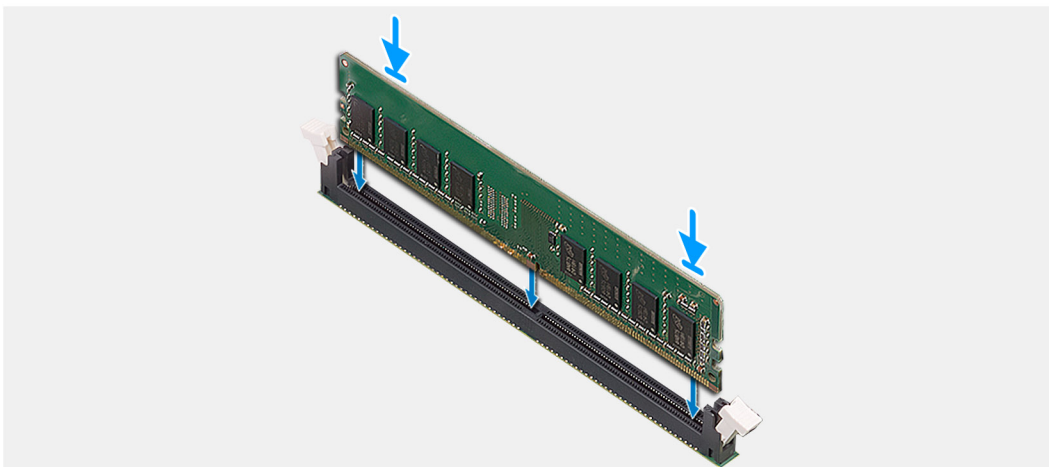
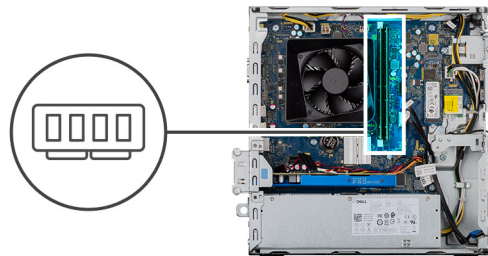

Étapes

1. Alignez l'encoche du module de mémoire avec la languette située sur son logement.
2. Insérez la barrette de mémoire dans le connecteur jusqu'à ce qu'elle s'enclenche et que les clips de fixation soient bien en place.
 - i **REMARQUE** : Les clips de fixation reviennent en position de verrouillage. Si vous n'entendez pas de déclic, retirez le module mémoire et réinstallez-le.
 - i **REMARQUE** : Si vous avez des difficultés à le retirer, déplacez-le doucement d'avant en arrière pour le dégager de son emplacement.
 - i **REMARQUE** : Pour éviter d'endommager le module de mémoire, tenez-le par les bords. Ne touchez pas les composants sur le module de mémoire.

Étapes suivantes

1. Installez le [support du lecteur de disque optique](#).
2. Installez le [panneau latéral](#).
3. Suivez la procédure décrite dans la section [Après une intervention à l'intérieur de l'ordinateur](#).

Carte graphique

Retrait de la carte graphique

Prérequis

1. Suivez la procédure décrite dans [Avant d'intervenir à l'intérieur de votre ordinateur](#).
2. Retirez le [capot latéral](#).

À propos de cette tâche

Les images suivantes indiquent l'emplacement de la carte graphique et fournissent une représentation visuelle de la procédure de retrait.

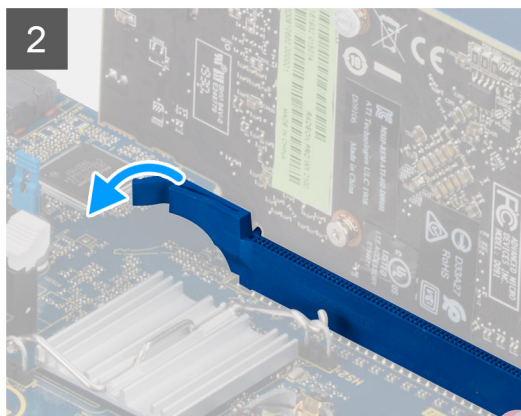
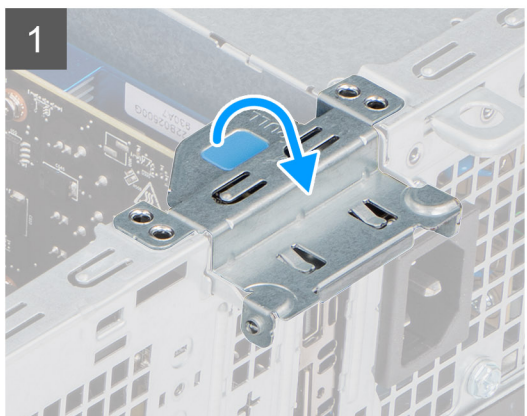
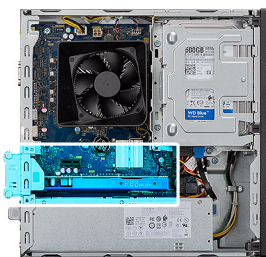

Étapes

1. Soulevez la languette de retrait pour ouvrir le cache PCIe.
2. Appuyez sur la languette de fixation située sur le logement de la carte graphique et maintenez-la, puis soulevez la carte graphique pour la retirer de son logement.
3. Soulevez la carte graphique et retirez-la de la carte système.

Installation de la carte graphique

Prérequis

Si vous remplacez un composant, retirez le composant existant avant d'exécuter la procédure d'installation.

À propos de cette tâche

Les images suivantes indiquent l'emplacement de la carte graphique et fournissent une représentation visuelle de la procédure d'installation.

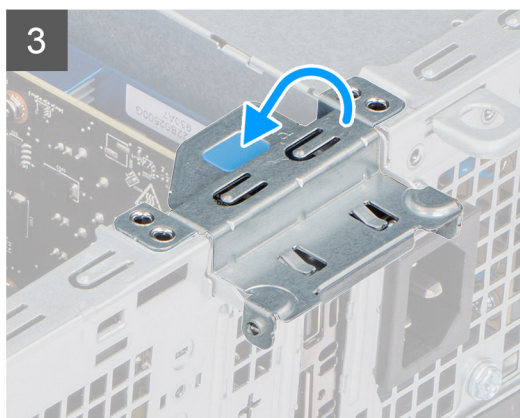
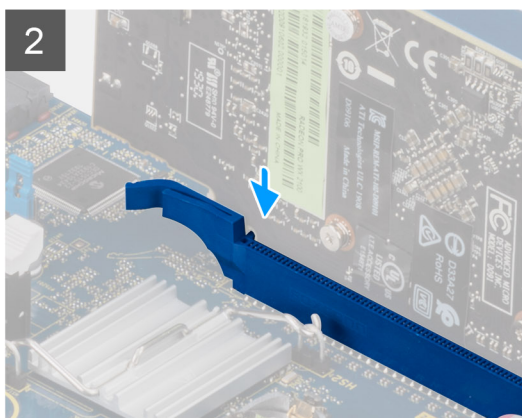

Étapes

1. Alignez la carte graphique au connecteur de la carte PCI Express situé sur la carte système.
2. À l'aide de l'embout d'alignement, placez la carte dans le connecteur et appuyez fermement. Vérifiez que la carte est bien installée.

3. Soulevez la languette de retrait pour fermer le cache PCIe.

Étapes suivantes

1. Installez le [panneau latéral](#).
2. Suivez la procédure décrite dans la section [Après une intervention à l'intérieur de l'ordinateur](#).

Pile bouton

Retrait de la pile bouton

Prérequis

1. Suivez la procédure décrite dans [Avant d'intervenir à l'intérieur de votre ordinateur](#).

 **PRÉCAUTION : Le retrait de la pile bouton réinitialise les paramètres du système BIOS aux valeurs d'usine. Avant de retirer la pile bouton, il est recommandé de noter les paramètres du BIOS.**

2. Retirez le [capot latéral](#).

À propos de cette tâche

Les images suivantes indiquent l'emplacement de la pile bouton et fournissent une représentation visuelle de la procédure de retrait.

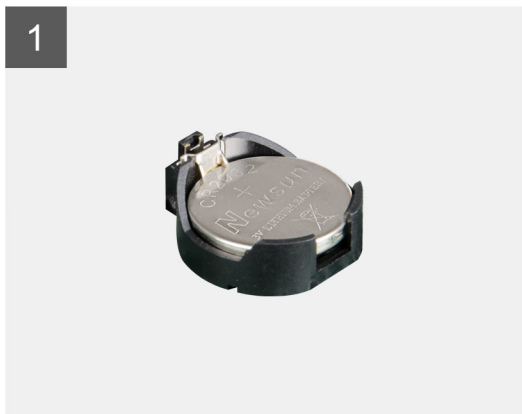
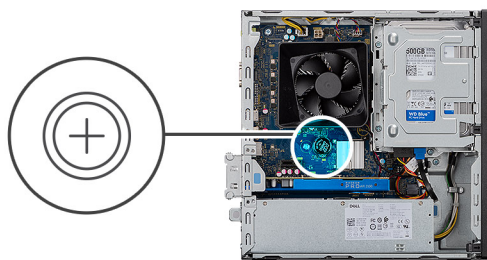

Étapes

1. Couchez l'ordinateur sur son côté droit.
2. Libérez la pile bouton en poussant le levier de dégagement situé sur le socket de la pile.
3. Retirez la pile bouton.

Installation de la pile bouton

Prérequis

Si vous remplacez un composant, retirez le composant existant avant d'exécuter la procédure d'installation.

À propos de cette tâche

Les images suivantes indiquent l'emplacement de la pile bouton et fournissent une représentation visuelle de la procédure d'installation.

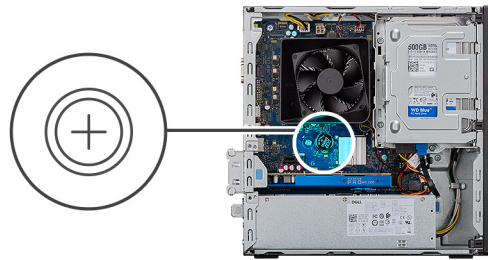

Insérez la pile bouton dans son socket avec le pôle positif (+) vers le haut, puis appuyez dessus pour l'emboîter.

Étapes suivantes

1. Installez le [panneau latéral](#).
2. Suivez la procédure décrite dans la section [Après une intervention à l'intérieur de l'ordinateur](#).

Disque SSD M.2 2230

Retrait du disque SSD 2230

Prérequis

1. Suivez la procédure décrite dans [Avant d'intervenir à l'intérieur de votre ordinateur](#).
2. Retirez le [capot latéral](#).
3. Retirez le [support de disque dur/lecteur de disque optique](#).

À propos de cette tâche

Les images suivantes indiquent l'emplacement du disque SSD 2230 et fournissent une représentation visuelle de la procédure de retrait.



1x
M2x3

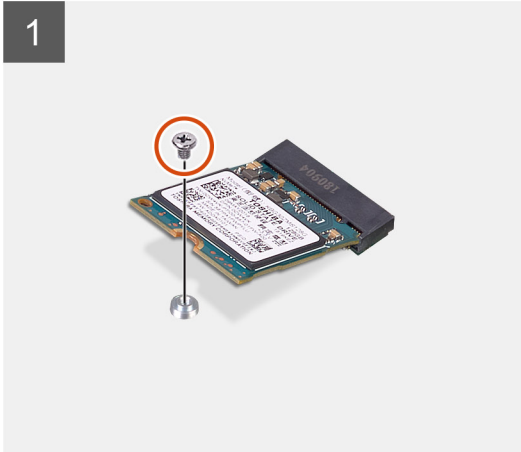
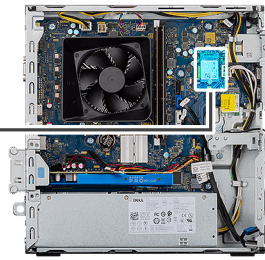

Étapes

1. Retirez la vis (M2x3) qui fixe le disque SSD 2230 à la carte système.
2. Faites glisser le disque SSD et soulevez-le du logement de carte M.2 situé sur la carte système.

Installation du disque SSD 2230

Prérequis

⚠ PRÉCAUTION : Les disques SSD sont fragiles. Faites particulièrement attention lorsque vous manipulez le disque SSD.

Si vous remplacez un composant, retirez le composant existant avant d'exécuter la procédure d'installation.

À propos de cette tâche

Les images suivantes indiquent l'emplacement du disque SSD et fournissent une représentation visuelle de la procédure d'installation.



1x
M2x3

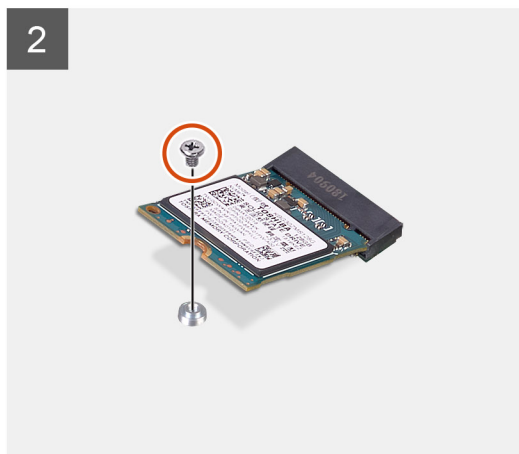
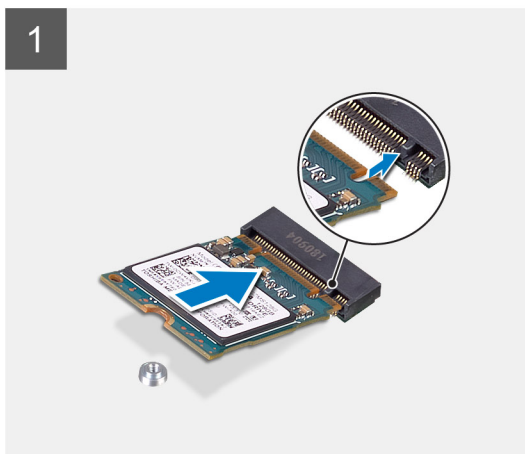
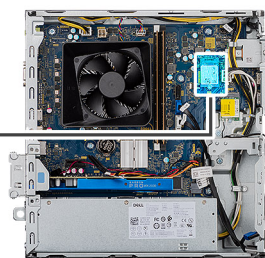

Étapes

1. Repérez l'encoche sur le disque SSD 2230.
2. Alignez l'encoche du disque SSD 2230 avec la languette située sur le logement de carte M.2.
3. Faites glisser le disque SSD 2230 dans le logement de carte M.2 situé sur la carte système.
4. Remettez en place la vis (M2x3) qui fixe le disque SSD 2230 à la carte système.

Étapes suivantes

1. Installez le [support de disque dur/lecteur de disque optique](#).
2. Installez le [panneau latéral](#).
3. Suivez la procédure décrite dans la section [Après une intervention à l'intérieur de l'ordinateur](#).

Disque SSD M.2 2280

Retrait du disque SSD 2280

Prérequis

1. Suivez la procédure décrite dans [Avant d'intervenir à l'intérieur de votre ordinateur](#).
2. Retirez le [capot latéral](#).
3. Retirez le [support de disque dur/lecteur de disque optique](#).

À propos de cette tâche

Les images suivantes indiquent l'emplacement du disque SSD 2280 et fournissent une représentation visuelle de la procédure de retrait.

Image :



1x
M2x3

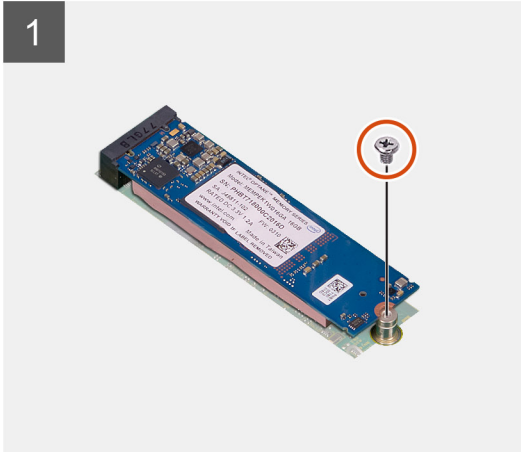
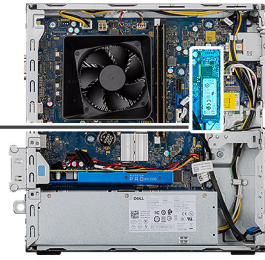

Étapes

1. Retirez la vis (M2x3) qui fixe le disque SSD 2280 à la carte système.
2. Faites glisser le disque SSD et soulevez-le du logement de carte M.2 situé sur la carte système.

Installation du disque SSD 2280

Prérequis

⚠ PRÉCAUTION : Les disques SSD sont fragiles. Faites particulièrement attention lorsque vous manipulez le disque SSD.

Si vous remplacez un composant, retirez le composant existant avant d'exécuter la procédure d'installation.

À propos de cette tâche

Les images suivantes indiquent l'emplacement du disque SSD 2280 et fournissent une représentation visuelle de la procédure d'installation.



1x
M2x3

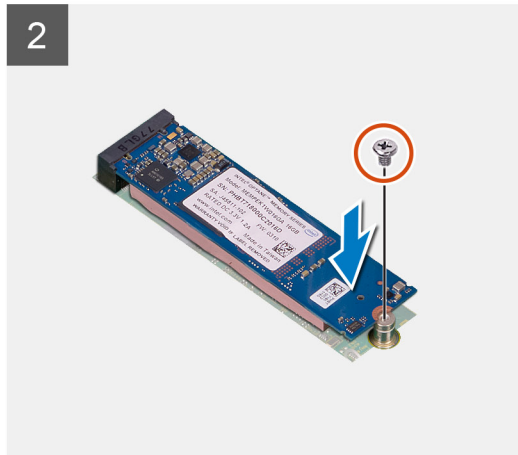
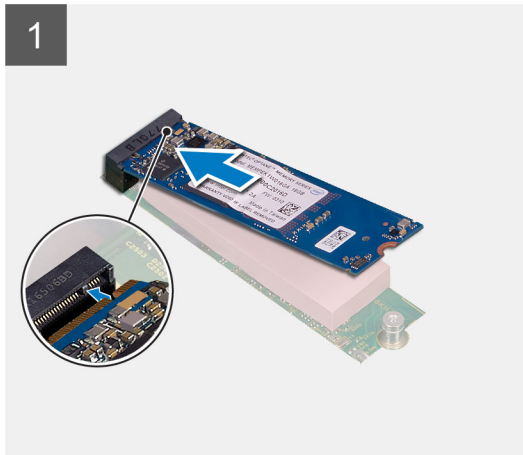
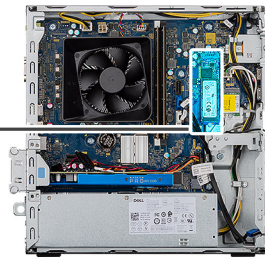

Étapes

1. Repérez l'encoche sur le disque SSD 2280.
2. Alignez l'encoche du disque SSD 2280 avec la languette située sur le logement de carte M.2.
3. Faites glisser le disque SSD 2230 dans le logement de carte M.2 situé sur la carte système.
4. Remettez en place la vis (M2x3) qui fixe le disque SSD 2230 à la carte système.

Étapes suivantes

1. Installez le [support de disque dur/lecteur de disque optique](#).
2. Installez le [panneau latéral](#).
3. Suivez la procédure décrite dans la section [Après une intervention à l'intérieur de l'ordinateur](#).

carte réseau sans fil

Retrait de la carte WLAN

Prérequis

1. Suivez la procédure décrite dans [Avant d'intervenir à l'intérieur de votre ordinateur](#).
2. Retirez le [capot latéral](#).
3. Retirez le [support de lecteur de disque optique](#).

À propos de cette tâche

Les images suivantes indiquent l'emplacement de la carte sans fil et fournissent une représentation visuelle de la procédure de retrait.



1x
M2x3

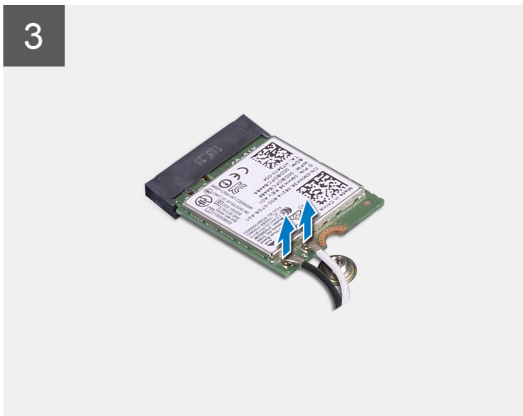
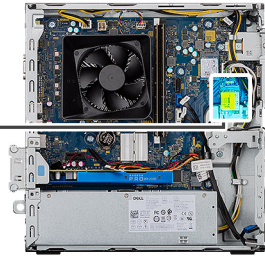

Étapes

1. Retirez la vis (M2x3) qui fixe la carte sans fil à la carte système.
2. Faites glisser le support de la carte sans fil pour le retirer de celle-ci.
3. Déconnectez de la carte sans fil les câbles des antennes.
4. Faites glisser la carte sans fil en l'inclinant et retirez-la de son logement.

Installation de la carte WLAN

Prérequis

Si vous remplacez un composant, retirez le composant existant avant d'exécuter la procédure d'installation.

 **REMARQUE :** Pour éviter d'endommager la carte sans fil, ne placez aucun câble sous cette dernière.

À propos de cette tâche

Les images suivantes indiquent l'emplacement de la carte sans fil et fournissent une représentation visuelle de la procédure d'installation :



1x
M2x3

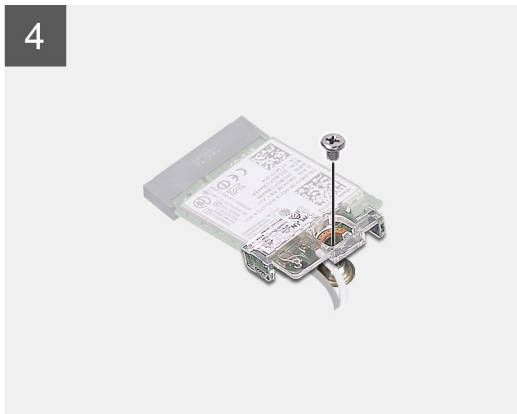
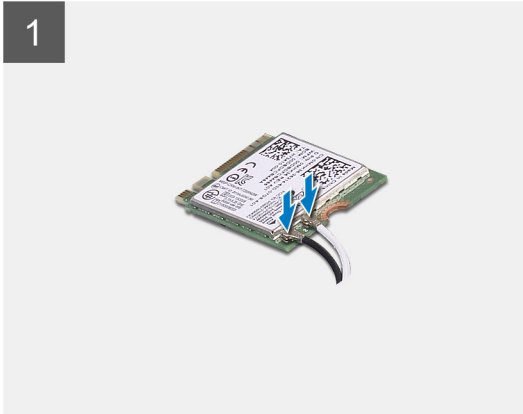
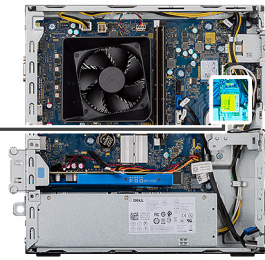

Étapes

1. Connectez les câbles d'antenne à la carte WLAN.
Le tableau suivant décrit les couleurs des câbles des antennes correspondant à la carte sans fil prise en charge par votre ordinateur.

Tableau 3. Code couleur des câbles des antennes

Connecteurs sur la carte sans fil	Couleur des câbles de l'antenne
Principal (triangle blanc)	Blanc
Auxiliaire (triangle noir)	Noir

2. Faites glisser le support de la carte sans fil et placez-le sur les connecteurs d'antenne de la carte WLAN.
3. Alignez l'encoche de la carte sans fil avec la languette située sur le logement de cette dernière.
4. Insérez la carte sans fil en l'inclinant dans son logement situé sur la carte système.
5. Remettez en place la vis (M2x3) qui fixe la carte sans fil à la carte système.

Étapes suivantes

1. Installez le [support de lecteur de disque optique](#).
2. Installez le [panneau latéral](#).
3. Suivez la procédure décrite dans la section [Après une intervention à l'intérieur de l'ordinateur](#).

carte SD

Retrait du lecteur de carte média

Prérequis

1. Suivez la procédure décrite dans [Avant d'intervenir à l'intérieur de votre ordinateur](#).
2. Retirez le [capot latéral](#).
3. Retirez le [panneau avant](#).
4. Retirez le [support de disque dur/lecteur de disque optique](#).

À propos de cette tâche

Les images suivantes indiquent l'emplacement du capot avant et fournissent une représentation visuelle de la procédure de retrait.



2x
M6x32

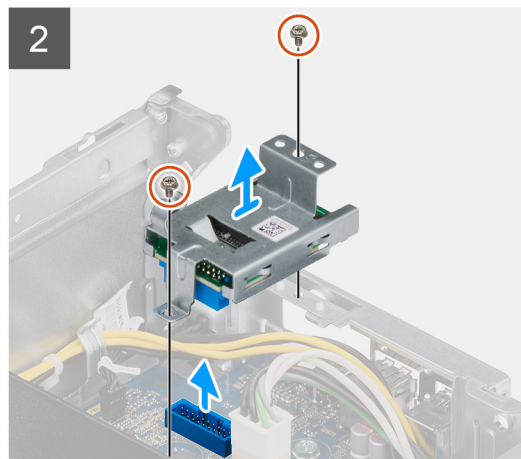
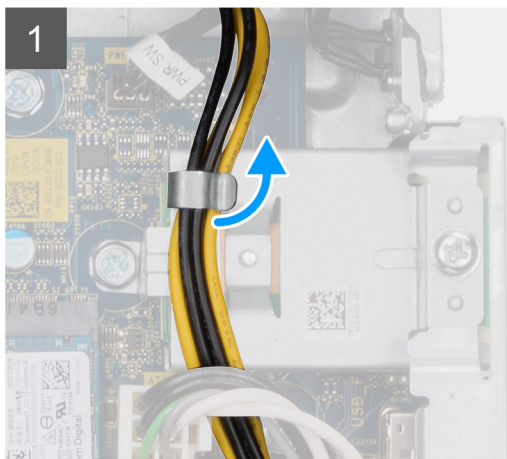
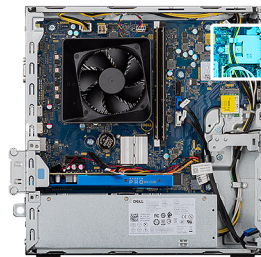

Étapes

1. Retirez le câble d'alimentation du bloc d'alimentation du lecteur de carte SD.
2. Retirez les deux vis M3x5 qui fixent le lecteur de carte SD au châssis.
3. Soulevez le lecteur de carte SD et retirez-le de la carte système.

Installation du lecteur de carte média

Prérequis

À propos de cette tâche

Les images suivantes indiquent l'emplacement du lecteur de carte média et fournissent une représentation visuelle de la procédure d'installation.



2x
M6x32

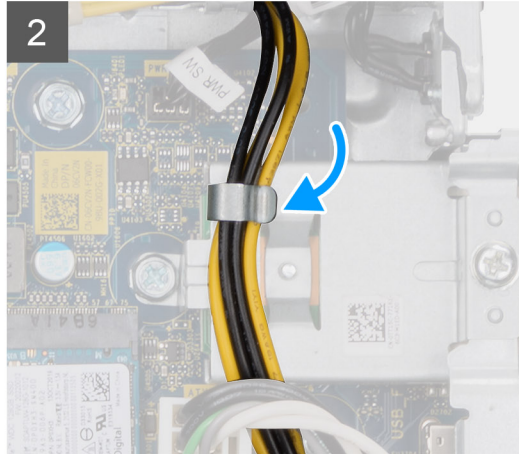
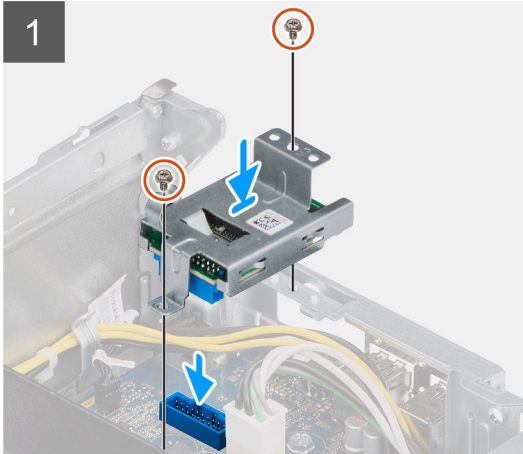
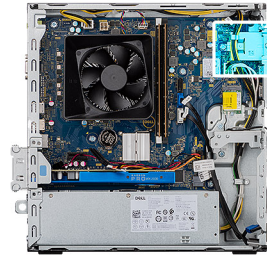

Étapes

1. Placez le lecteur de carte SD sur la carte système, en veillant à ce qu'il se trouve sur le connecteur de la carte système.
2. Remettez en place les deux vis M3x5 qui fixent le lecteur de carte SD à la carte système.
3. Acheminez le câble d'alimentation du bloc d'alimentation au-dessus du lecteur de carte SD.

Étapes suivantes

1. Installez le [support de disque dur/lecteur de disque optique](#).
2. Installez le [panneau avant](#).
3. Installez le [panneau latéral](#).
4. Suivez la procédure décrite dans la section [Après une intervention à l'intérieur de l'ordinateur](#).

Bloc d'alimentation

Retrait du bloc d'alimentation

Prérequis

1. Suivez la procédure décrite dans [Avant d'intervenir à l'intérieur de votre ordinateur](#).
2. Retirez le [capot latéral](#).
3. Retirez le [panneau avant](#).
4. Retirez le [support de disque dur/lecteur de disque optique](#).

REMARQUE : Avant de retirer les câbles, notez la façon dont ils sont acheminés de manière à pouvoir les repositionner correctement après avoir remis en place le bloc d'alimentation.

À propos de cette tâche

Les images suivantes indiquent l'emplacement du bloc d'alimentation et fournissent une représentation visuelle de la procédure de retrait.



6x
6x32

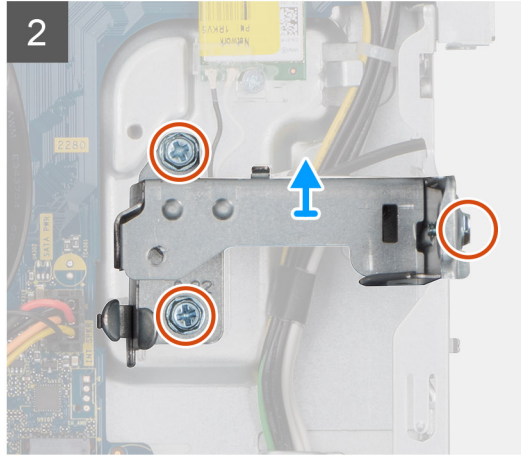
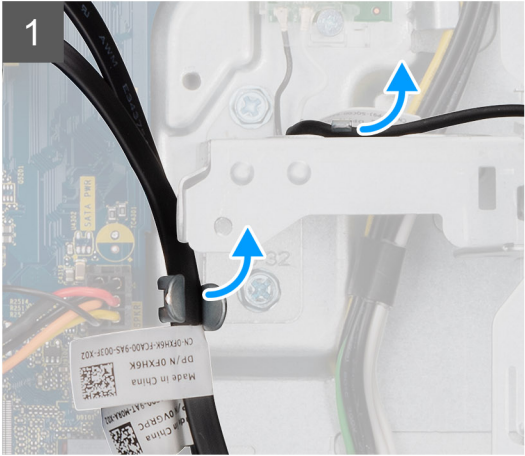

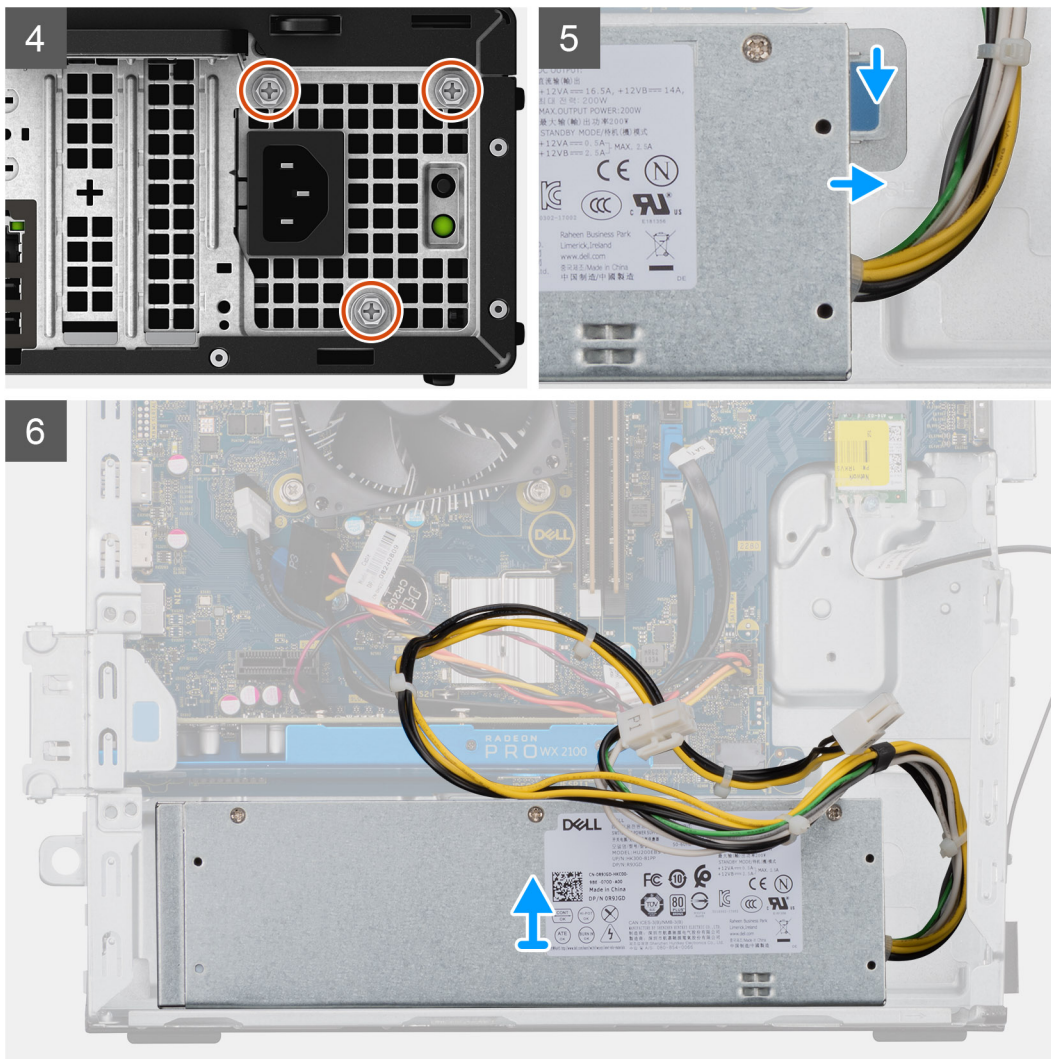

Étapes

1. Couchez l'ordinateur sur son côté droit.
2. Déconnectez les câbles d'alimentation de la carte système, puis retirez-les des guides d'acheminement sur le châssis.
3. Retirez les trois vis (n° 6-32) qui fixent le bloc d'alimentation au châssis.
4. Appuyez sur le clip de fixation et faites glisser le bloc d'alimentation pour le retirer de l'arrière du châssis.
5. Soulevez l'alimentation et retirez-la du châssis.

Installation du bloc d'alimentation

Prérequis

Si vous remplacez un composant, retirez le composant existant avant d'exécuter la procédure d'installation.

⚠ AVERTISSEMENT : Les câbles et ports à l'arrière du bloc d'alimentation disposent d'un code couleur pour indiquer les différentes tensions d'alimentation. Veillez à brancher le câble au port approprié. Le cas échéant, vous risqueriez d'endommager le bloc d'alimentation et/ou les composants du système.

À propos de cette tâche

Les images suivantes indiquent l'emplacement du bloc d'alimentation et fournissent une représentation visuelle de la procédure d'installation.

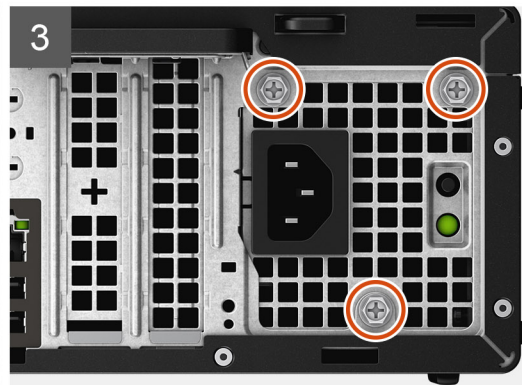
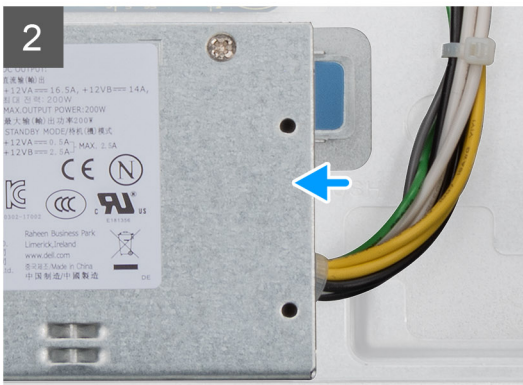

3



6x
6x32



5

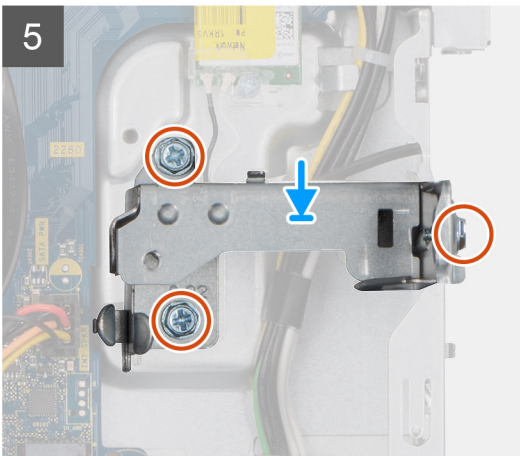

6

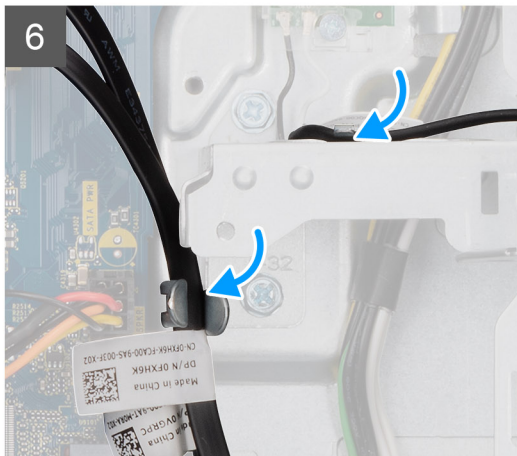

Étapes

1. Faites glisser le bloc d'alimentation dans le châssis jusqu'à ce que la languette de fixation s'emboîte.
2. Remettez en place les trois vis (n° 6-32) qui fixent le bloc d'alimentation au châssis.
3. Acheminez le câble d'alimentation à travers les guides d'acheminement situés sur le châssis et connectez-le à son connecteur sur la carte système.

Étapes suivantes

1. Installez le [support de disque dur/lecteur de disque optique](#).
2. Installez le [panneau avant](#).
3. Installez le [panneau latéral](#).
4. Suivez la procédure décrite dans la section [Après une intervention à l'intérieur de l'ordinateur](#).

Assemblage du dissipateur de chaleur

Retrait de l'assemblage du dissipateur de chaleur

Prérequis

1. Suivez la procédure décrite dans [Avant d'intervenir à l'intérieur de votre ordinateur](#).



AVERTISSEMENT : Le dissipateur de chaleur se met à chauffer au cours d'un fonctionnement normal. Laissez-le refroidir avant de le manipuler.



PRÉCAUTION : Pour assurer un refroidissement maximal du processeur, ne touchez pas les zones de transfert de chaleur du dissipateur de chaleur. La graisse sur les doigts peut réduire les capacités de transfert de chaleur de la graisse thermoconductible.

2. Retirez le [capot latéral](#).

À propos de cette tâche

Les images suivantes indiquent l'emplacement de l'assemblage du ventilateur et du dissipateur de chaleur 65 W du processeur et fournissent une représentation visuelle de la procédure de retrait.

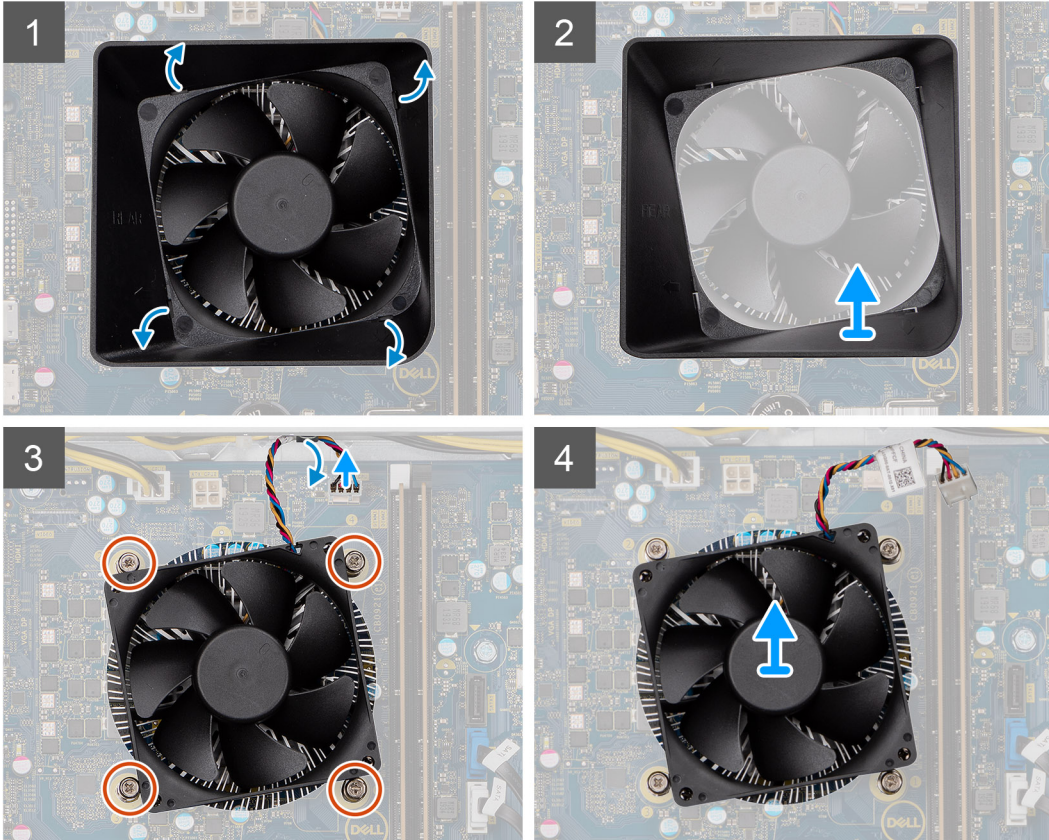
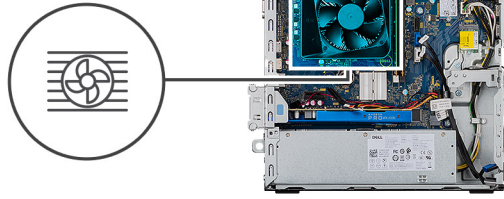

Étapes

1. Insérez un tournevis à tête plate le long des quatre bords marqués du carénage du ventilateur, puis poussez délicatement vers le ventilateur pour dégager le carénage du ventilateur de l'assemblage du dissipateur de chaleur.
2. Soulevez le carénage du ventilateur pour le retirer du système.
3. Déconnectez de la carte système le câble du ventilateur du processeur.
4. Dans l'ordre séquentiel inverse (4->3->2->1), desserrez les quatre vis imperdables qui fixent l'assemblage du dissipateur de chaleur et du ventilateur du processeur à la carte système.
5. Dégagez de la carte système l'assemblage du dissipateur de chaleur et du ventilateur du processeur.

Installation de l'assemblage du dissipateur de chaleur

Prérequis

Si vous remplacez un composant, retirez le composant existant avant d'exécuter la procédure d'installation.

PRÉCAUTION : Si vous remplacez le processeur ou le dissipateur de chaleur, utilisez la pâte thermique fournie dans le kit pour garantir une conductivité thermique optimale.

À propos de cette tâche

Les images suivantes indiquent l'emplacement de l'assemblage du ventilateur et du dissipateur de chaleur 95 W du processeur et fournissent une représentation visuelle de la procédure d'installation.

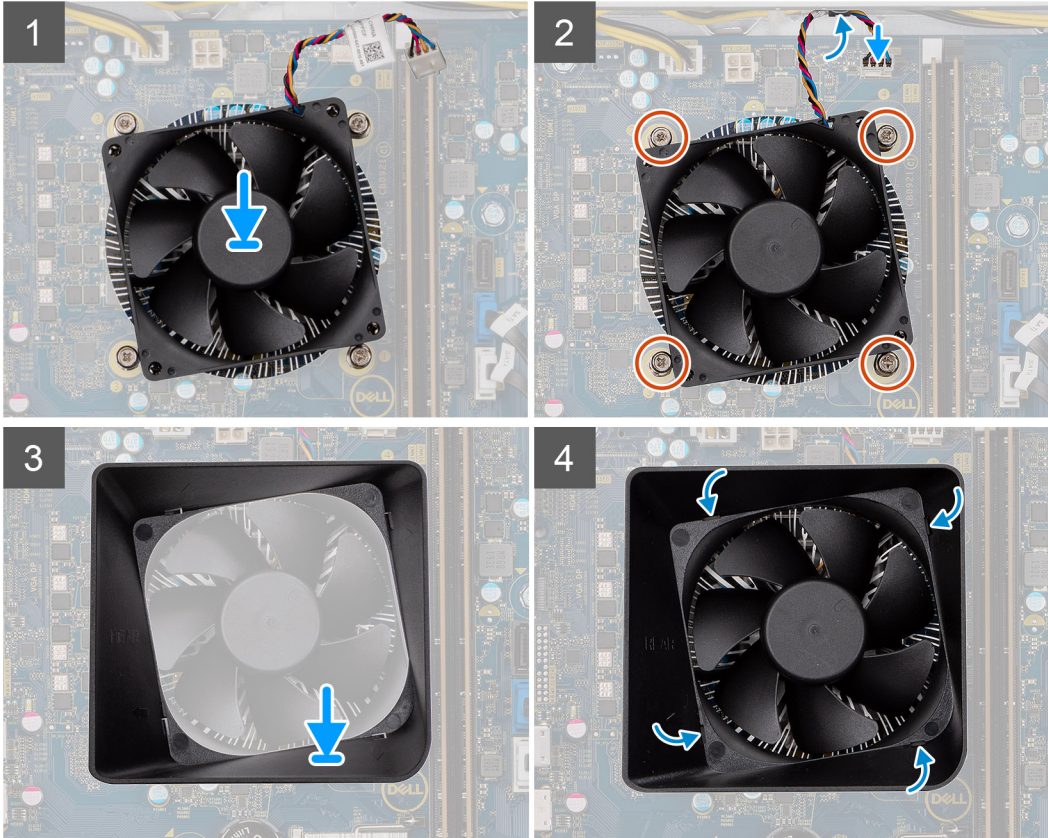
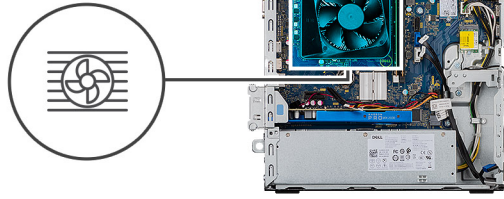

Étapes

1. Alignez les trous de vis de l'assemblage du ventilateur et du dissipateur de chaleur du processeur avec ceux de la carte système.
2. Dans l'ordre séquentiel (1->2->3->4), serrez les vis imperdables fixant l'assemblage ventilateur-dissipateur de chaleur du processeur à la carte système.
3. Connectez le câble du ventilateur du processeur à la carte système.
4. Remettez en place le carénage du ventilateur sur l'assemblage du dissipateur de chaleur selon l'orientation indiquée, puis enclenchez-le.

Étapes suivantes

1. Installez le [panneau latéral](#).
2. Suivez la procédure décrite dans la section [Après une intervention à l'intérieur de l'ordinateur](#).

Processeur

Retrait du processeur

Prérequis

1. Suivez la procédure décrite dans [Avant d'intervenir à l'intérieur de votre ordinateur](#).

2. Retirez le [capot latéral](#).
3. Retirez l'[assemblage de dissipateur de chaleur](#).

i **REMARQUE :** Le processeur continue d'être chaud, même une fois l'ordinateur mis hors tension. Laissez le processeur refroidir avant de le retirer.

À propos de cette tâche

Les images suivantes indiquent l'emplacement du processeur et fournissent une représentation visuelle de la procédure de retrait :

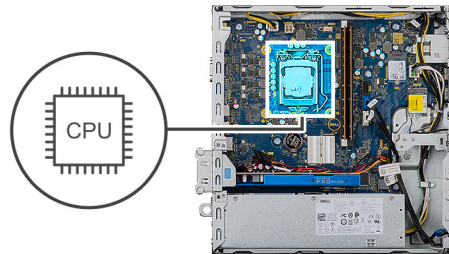

Étapes

1. Abaissez le levier de dégagement, puis écartez-le du processeur pour le dégager de la languette de fixation.
2. Déployez complètement le levier de dégagement et ouvrez le cache du processeur.

⚠ PRÉCAUTION : Lorsque vous retirez le processeur, ne touchez pas les broches à l'intérieur du socket et veillez à ce qu'aucun objet ne tombe sur ces broches.

3. Soulevez délicatement le processeur du socket.

Installation du processeur

Prérequis

Si vous remplacez un composant, retirez le composant existant avant d'exécuter la procédure d'installation.

À propos de cette tâche

Les images suivantes indiquent l'emplacement du processeur et fournissent une représentation visuelle de la procédure d'installation :

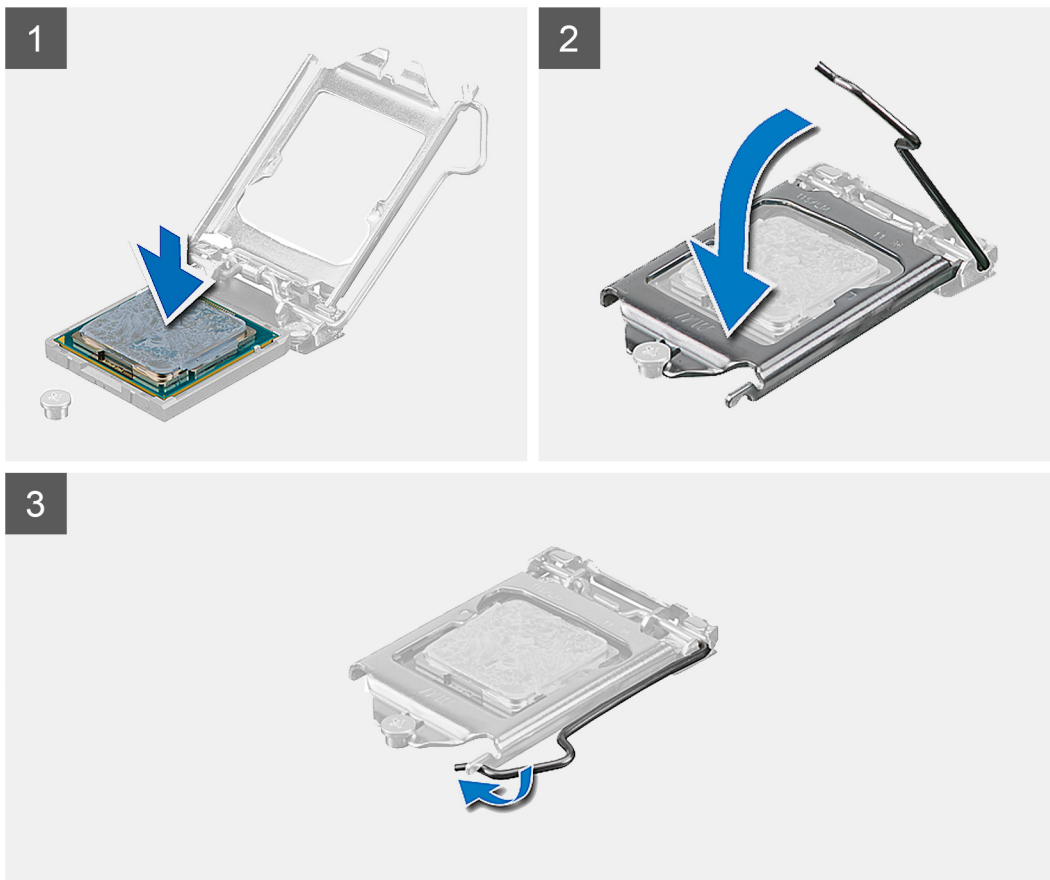
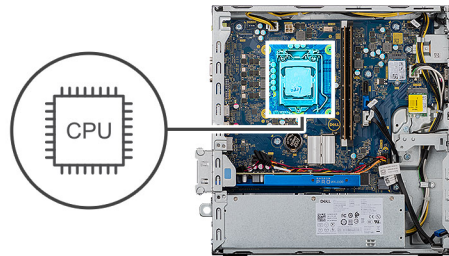

Étapes

1. Vérifiez que le levier de dégagement du socket du processeur est entièrement déployé en position ouverte.

REMARQUE : Le coin de la broche 1 du processeur comporte un triangle à aligner sur le triangle situé sur le coin de la broche 1 du socket du processeur. Lorsque le processeur est correctement installé, les quatre coins s'alignent à la même hauteur. Si l'un des coins du processeur est plus haut que les autres, c'est que le processeur n'est pas correctement installé.

2. Alignez les encoches situées sur le processeur avec les languettes situées sur le socket du processeur et placez ce dernier dans son socket.

PRÉCAUTION : Vérifiez que l'encoche du cache du processeur est bien positionnée sous l'ergot d'alignement.

3. Lorsque le processeur est entièrement inséré dans le socket, abaissez le levier de dégagement et positionnez-le sous la languette du cache du processeur.

Étapes suivantes

1. Installez l'[assemblage de dissipateur de chaleur](#) :
2. Installez le [panneau latéral](#).
3. Suivez la procédure décrite dans la section [Après une intervention à l'intérieur de l'ordinateur](#).

Carte système

Retrait de la carte système

Prérequis

1. Suivez la procédure décrite dans [Avant d'intervenir à l'intérieur de votre ordinateur](#).
 - REMARQUE :** Le numéro de série de votre ordinateur est indiqué sur la carte système. Après avoir remis en place la carte système, vous devez saisir le numéro de série dans le programme de configuration du BIOS.
 - REMARQUE :** Le remplacement de la carte système supprime toutes modifications apportées au BIOS à l'aide du programme de configuration du BIOS. Vous devez apporter les modifications appropriées à nouveau après la remise en place de la carte système.
 - REMARQUE :** Avant de déconnecter les câbles de la carte système, notez l'emplacement des connecteurs afin de replacer les câbles correctement lorsque vous réinstallerez la carte système.
2. Retirez le [capot latéral](#).
3. Retirez le [panneau avant](#).
4. Retirez le [support de disque dur/lecteur de disque optique](#).
5. Retirez le [lecteur de disque optique](#).
6. Retirez les [modules de mémoire](#).
7. Retirez la [carte graphique](#).
8. Retirez le [disque SSD/module de mémoire Intel Optane](#).
9. Retirez la [carte sans fil](#).
10. Retirez le [lecteur de carte média](#).
11. Retirez l'[assemblage du ventilateur et du dissipateur de chaleur du processeur](#).
12. Retirez le [processeur](#).

À propos de cette tâche

Les images suivantes indiquent l'emplacement de la carte système et fournissent une représentation visuelle de la procédure de retrait.

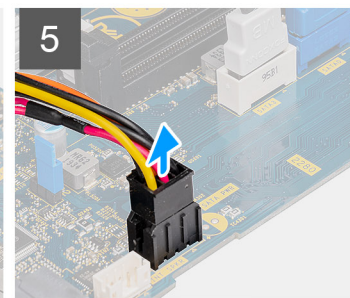
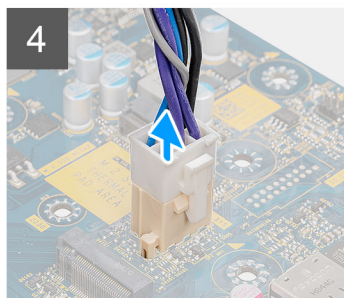
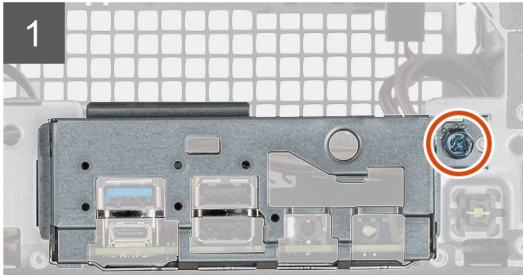
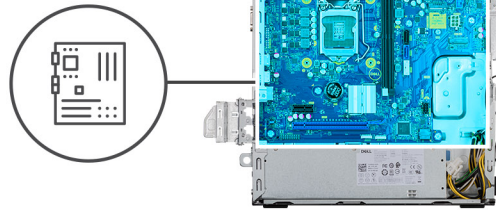
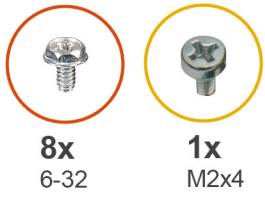





Étapes

1. Couchez l'ordinateur sur son côté droit.
2. Retirez la vis (6-32) qui fixe le support d'E/S avant au châssis, puis retirez le support d'E/S avant.
3. Débranchez le connecteur ATEX de l'alimentation à 4 broches de la carte système.
4. Débranchez le connecteur ATEX de l'alimentation à 6 broches de la carte système.
5. Débranchez le connecteur du câble d'E/S avant de la carte système.
6. Débranchez les câbles SATA de la carte système.
7. Déconnectez le câble de l'interrupteur d'alimentation de la carte système.
8. Retirez les huit vis (n° 6-32) qui fixent la carte système au châssis.
9. Retirez la vis (M2x4) qui fixe la carte système au châssis.
10. Soulevez la carte système en l'inclinant, puis retirez-la du châssis.

Installation de la carte système

Prérequis

Si vous remplacez un composant, retirez le composant existant avant d'exécuter la procédure d'installation.

À propos de cette tâche

Les images suivantes indiquent l'emplacement de la carte système et fournissent une représentation visuelle de la procédure d'installation :

1



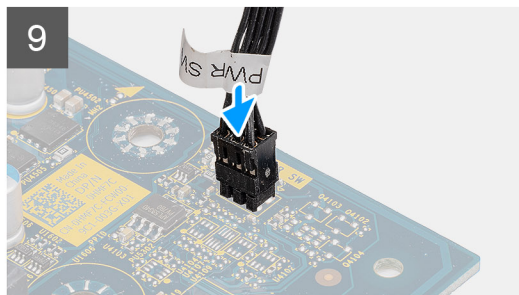
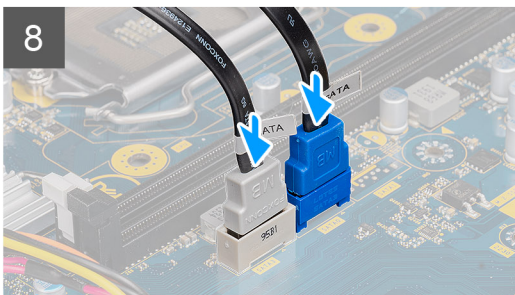
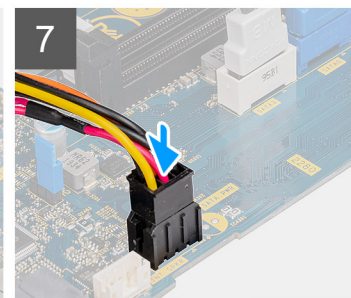
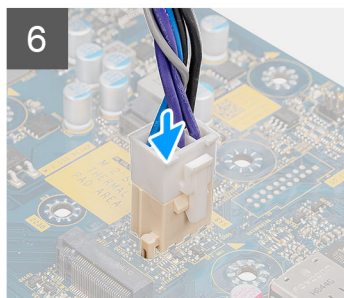
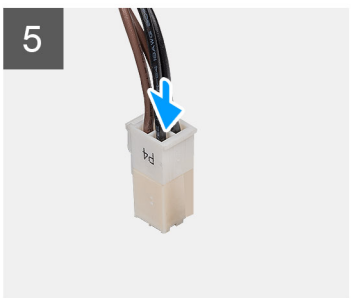
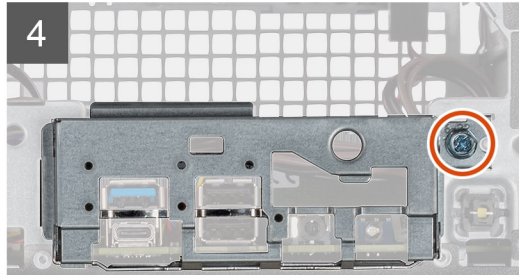
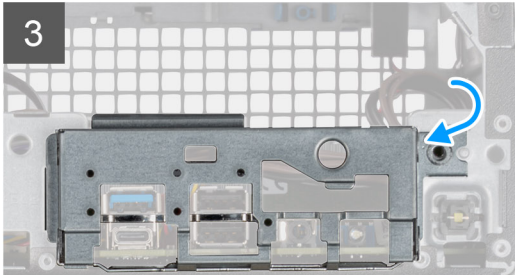
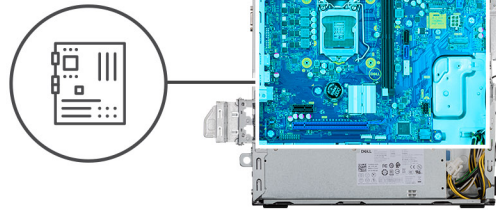
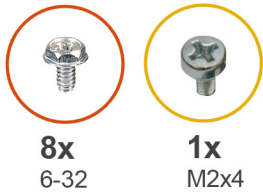



Étapes

1. Faites glisser les ports d'E/S avant situés sur la carte système dans les fentes d'E/S avant prévues sur le châssis, puis alignez les trous de vis de la carte système avec ceux situés sur le châssis.
2. Alignez le support d'E/S avant avec les fentes du châssis.
3. Posez l'unité système à la verticale et fixez-la au châssis à l'aide des huit vis (6-32).
4. Remettez en place la vis (M2x4) qui fixe la carte système au châssis.
5. Branchez le connecteur ATEX de l'alimentation à 4 broches sur la carte système.
6. Branchez le connecteur ATEX de l'alimentation à 6 broches sur la carte système.
7. Branchez le connecteur du câble d'E/S avant sur la carte système.
8. Branchez les câbles SATA sur la carte système.
9. Branchez le câble de l'interrupteur d'alimentation sur la carte système.

Étapes suivantes

1. Installez le [processeur](#).
2. Installez le [dissipateur de chaleur](#).
3. Installez le [lecteur de carte média](#).
4. Installez la [carte WLAN](#)
5. Installez le [disque SSD/module de mémoire Intel Optane](#).
6. Installez la [carte graphique](#).

7. Installez les [modules de mémoire](#).
 8. Installez le [support de disque dur/lecteur de disque optique](#).
 9. Installez le [panneau avant](#).
 10. Installez le [panneau latéral](#).
 11. Suivez la procédure décrite dans la section [Après une intervention à l'intérieur de l'ordinateur](#).
-  **REMARQUE :** Le numéro de série de votre ordinateur est indiqué sur la carte système. Après avoir remis en place la carte système, vous devez saisir le numéro de série dans le programme de configuration du BIOS.
-  **REMARQUE :** Le remplacement de la carte système supprime toutes modifications apportées au BIOS à l'aide du programme de configuration du BIOS. Vous devez apporter les modifications appropriées à nouveau après la remise en place de la carte système.

System Setup (Configuration du système)

La configuration système vous permet de gérer le matériel de votre et de spécifier des options au niveau du BIOS. À partir de System Setup (Configuration du système), vous pouvez effectuer les tâches suivantes :

- Changer les paramètres NVRAM après avoir ajouté ou supprimé des matériels
- Afficher la configuration matérielle du système
- Activer ou désactiver les périphériques intégrés
- Définir les seuils de performance et de gestion de l'alimentation
- Gérer la sécurité de l'ordinateur

Présentation du BIOS

Le BIOS gère le flux des données entre le système d'exploitation de l'ordinateur et les périphériques rattachés tels que le disque dur, un adaptateur vidéo, le clavier, la souris et l'imprimante.

Accès au programme de configuration BIOS

À propos de cette tâche

Allumez ou redémarrez votre ordinateur, puis appuyez immédiatement sur la touche F2.

Menu d'amorçage

Appuyez sur <F12> lorsque le logo Dell s'affiche pour lancer le menu de démarrage unique qui contient la liste des périphériques d'amorçage valides du système. Les options de diagnostic et de configuration du BIOS sont également présentes dans ce menu. Les périphériques répertoriés dans le menu de démarrage dépendent des périphériques de démarrage présents sur le système. Ce menu est utile pour tenter un démarrage à partir d'un appareil spécifique ou pour afficher un diagnostic du système. Le fait d'utiliser ce menu ne modifie pas l'ordre de démarrage des périphériques configuré dans le BIOS.

Les options disponibles sont les suivantes :

- UEFI Boot :
 - Gestionnaire de démarrage Windows
- Autres options :
 - configuration du BIOS
 - mise à jour flash du BIOS
 - Diagnostics
 - Change Boot Mode Settings (modifier les paramètres de mode de démarrage)

Touches de navigation

REMARQUE : Pour la plupart des options de Configuration du système, les modifications que vous apportez sont enregistrées mais ne sont appliquées qu'au redémarrage de l'ordinateur.

Touches	Navigation
Flèche du haut	Permet de revenir au champ précédent.
Flèche du bas	Permet de passer au champ suivant.

Touches	Navigation
Entrée	Sélectionne une valeur dans le champ en surbrillance (si applicable) ou permet de suivre le lien affiché dans le champ.
Barre d'espace	Permet d'étendre ou de réduire la liste déroulante, le cas échéant.
Onglet	Passe au champ suivant.
Échap	Permet de revenir à la page précédente jusqu'à ce que l'écran principal s'affiche. Si vous appuyez sur « Échap » dans l'écran principal, un message vous invitant à enregistrer les modifications non enregistrées et à redémarrer le système s'affiche alors.

Séquence de démarrage

La séquence de démarrage permet d'ignorer l'ordre des périphériques de démarrage défini par la configuration du système et de démarrer directement depuis un périphérique donné (lecteur optique ou disque dur, par exemple). Pendant l'auto test de démarrage (POST), lorsque le logo Dell s'affiche, vous pouvez :

- Accéder à la configuration du système en appuyant sur la touche F2
- Afficher le menu de démarrage à affichage unique en appuyant sur la touche F12

Ce menu contient les périphériques à partir desquels vous pouvez démarrer, y compris l'option de diagnostic. Les options du menu de démarrage sont les suivantes :

- Disque amovible (si disponible)
- Unité STXXXX (si disponible)
 - **REMARQUE :** XXX correspond au numéro de disque SATA.
- Lecteur optique (si disponible)
- Disque dur SATA (si disponible)
- Diagnostics
 - **REMARQUE :** Si vous choisissez **Diagnostics**, l'écran **Diagnostics** s'affiche.

L'écran de séquence de démarrage affiche également l'option d'accès à l'écran Configuration du système.

Options de configuration du système

REMARQUE : Selon votre ordinateur et les appareils installés, les éléments répertoriés dans la présente section n'apparaîtront pas forcément tels quels dans votre configuration.

Tableau 4. Options de configuration du système : menu Informations système

Général - Informations sur le système	
Informations sur le système	
Version du BIOS	Affiche le numéro de version du BIOS.
Numéro de série	Affiche le numéro de série de l'ordinateur.
Numéro d'inventaire	Affiche le numéro d'inventaire de l'ordinateur.
Étiquette de propriété	Affiche l'étiquette de propriété de l'ordinateur.
Date de fabrication	Affiche la date de fabrication de l'ordinateur.
Date de propriété	Affiche la date de propriété de l'ordinateur.
Code de service Express	Affiche le code de service express de l'ordinateur.
Informations sur la mémoire	
Mémoire installée	Affiche la quantité totale de mémoire installée.
Mémoire disponible	Affiche la quantité totale de mémoire disponible.

Tableau 4. Options de configuration du système : menu Informations système (suite)

Général - Informations sur le système	
Vitesse de la mémoire	Affiche la vitesse de la mémoire.
Mode canal de la mémoire	Affiche le mode monocanal ou bicanal.
Technologie de mémoire	Affiche la technologie utilisée pour la mémoire.
Taille DIMM 1	Affiche la taille de la mémoire DIMM 1.
DIMM 2 Size	Affiche la taille de la mémoire DIMM 2.
PCI Information (Informations PCI)	
SLOT2	Affiche les informations PCI de l'ordinateur.
SLOT3	Affiche les informations PCI de l'ordinateur.
SLOT5_M.2	Affiche les informations PCI de l'ordinateur.
Informations concernant le processeur	
Type de processeur	Affiche le type du processeur.
Nombre de cœurs	Affiche le nombre de cœurs du processeur.
ID du processeur	Affiche le code d'identification du processeur.
Vitesse d'horloge actuelle	Affiche la vitesse d'horloge actuelle du processeur.
Vitesse d'horloge minimale	Affiche la vitesse d'horloge minimale du processeur.
Vitesse d'horloge maximale	Affiche la vitesse d'horloge maximale du processeur.
Mémoire cache de niveau 2 du processeur	Affiche la taille du cache L2 du processeur.
Mémoire cache de niveau 3 du processeur	Affiche la taille du cache L2 du processeur.
Compatible avec la technologie HyperThread	Indique si le processeur est compatible avec la technologie HyperThread.
Technologie 64 bits	Indique si la technologie 64 bits est utilisée.
Informations sur les appareils	
SATA-0	Affiche les informations sur le périphérique SATA de l'ordinateur.
SATA-1	Affiche les informations sur le périphérique SATA de l'ordinateur.
M.2 PCIe SSD-2	Affiche les informations sur le disque SSD PCIe M.2 de l'ordinateur.
Adresse MAC LOM	Affiche l'adresse MAC LOM de l'ordinateur.
Contrôleur vidéo	Affiche le type du contrôleur vidéo de l'ordinateur.
Contrôleur audio	Affiche les informations sur le contrôleur audio de l'ordinateur.
Appareil Wi-Fi	Affiche les informations des appareils sans fil de l'ordinateur.
Appareil Bluetooth	Affiche les informations d'appareil Bluetooth de l'ordinateur.
Séquence de démarrage	
Séquence de démarrage	Affiche la séquence de démarrage.
Option de liste de démarrage	Affiche les options d'amorçage disponibles.
Sécurité du chemin de démarrage UEFI	
Toujours, à l'exception du disque dur interne	Cette option détermine si le système doit inviter ou non l'utilisateur à saisir le mot de passe Admin lors du lancement d'un chemin de démarrage UEFI à partir du menu de démarrage F12. Default: Enabled (Par défaut : activé).
Toujours	Cette option détermine si le système doit inviter ou non l'utilisateur à saisir le mot de passe Admin lors du lancement d'un chemin de démarrage UEFI à partir du menu de démarrage F12. Default: Disabled (Par défaut : désactivé).
Jamais	Cette option détermine si le système doit inviter ou non l'utilisateur à saisir le mot de passe Admin lors du lancement d'un chemin de démarrage UEFI à partir du menu de démarrage F12. Default: Disabled (Par défaut : désactivé).

Tableau 4. Options de configuration du système : menu Informations système (suite)

Général - Informations sur le système	
Date/Heure	Affiche la date actuelle au format JJ/MM/AA et l'heure actuelle au format HH:MM:SS.

Tableau 5. Options de configuration du système : menu Configuration système

Configuration du système	
Carte NIC intégrée	Régit le comportement du contrôleur LAN intégré.
Activer la pile réseau UEFI	Permet d'activer ou de désactiver la pile réseau UEFI.
Opération SATA	Permet de configurer le mode d'exploitation du contrôleur de disque dur SATA intégré.
Disques	Permet d'activer ou de désactiver les divers lecteurs sur la carte.
SATA-0	Affiche les informations sur le périphérique SATA de l'ordinateur.
SATA-1	Affiche les informations sur le périphérique SATA de l'ordinateur.
M.2 PCIe SSD-2	Affiche les informations sur le disque SSD PCIe M.2 de l'ordinateur.
Création de rapports SMART	Cette option permet d'activer ou de désactiver les rapports SMART lors du démarrage du système.
Configuration USB	
Activer la prise en charge du démarrage USB	Permet d'activer ou de désactiver le démarrage à partir d'appareils de stockage de masse USB (disque dur externe, lecteur optique et lecteur USB).
Activer le port USB avant	Permet d'activer ou de désactiver les ports USB avant.
Activer les ports USB arrière	Permet d'activer ou de désactiver les ports USB arrière.
Front USB Configuration (Configuration USB avant)	Permet d'activer ou de désactiver les ports USB avant.
Rear USB Configuration (Configuration USB arrière)	Permet d'activer ou de désactiver les ports USB arrière.
Audio	Permet d'activer ou de désactiver le contrôleur audio intégré.
Périphériques divers	Permet d'activer ou de désactiver divers appareils intégrés.

Tableau 6. Options de configuration du système : menu Vidéo

Vidéo	
Multi-Display	Permet d'activer ou de désactiver plusieurs affichages.
Primary Display	Permet de définir ou de modifier l'affichage principal.

Tableau 7. Options de configuration du système : menu Sécurité

Sécurité	
Mot de passe administrateur	Permet de définir, modifier ou supprimer le mot de passe de l'administrateur.
Mot de passe système	Permet de définir, modifier ou supprimer le mot de passe du système.
Mot de passe disque dur interne 0	Permet de définir, modifier ou supprimer le mot de passe du disque dur interne.
Configuration du mot de passe	Cette option permet de contrôler le nombre minimal et le nombre maximal de caractères autorisés pour les mots de passe de l'administrateur et du système.
Modification de mot de passe	Permet d'activer ou de désactiver les modifications apportées aux mots de passe du système et du disque dur lorsqu'un mot de passe administrateur est défini.
Mises à jour des capsules UEFI	Permet d'activer ou de désactiver les mises à jour du BIOS au moyen des packages de mises à jour des capsules UEFI.
Sécurité PTT	

Tableau 7. Options de configuration du système : menu Sécurité (suite)

Sécurité	
PTT On (PTT activé)	Permet d'activer ou de désactiver le module PTT (Platform Trust Technology) pour le rendre visible par le système d'exploitation.
Effacer	Default: Disabled (Par défaut : désactivé).
Dispositif de dérivation PPI pour commandes d'effacement	Permet d'activer ou de désactiver l'interface PPI (Physical Presence Interface) du module TPM. Lorsque cette option est activée, ce paramètre permet au système d'exploitation d'ignorer les invites utilisateur de la PPI du BIOS lors de l'émission de la commande d'effacement. Les changements de ce paramètre prennent effet immédiatement. Par défaut : désactivé.
Absolute®	Permet d'activer ou de désactiver l'interface avec le module BIOS du service Computrace® fourni (en option) par Absolute Software.
Verrouillage de la configuration par l'administrateur	Permet d'empêcher les utilisateurs d'accéder au programme de configuration lorsqu'un mot de passe administrateur est défini.
Verrouillage du mot de passe maître	Désactive la prise en charge du mot de passe principal. Les mots de passe du disque dur doivent être effacés avant de modifier les paramètres.
Réduction des risques de sécurité SMM	Permet d'activer ou de désactiver la fonction de réduction des risques de sécurité SMM.

Tableau 8. Options de configuration du système : menu Amorçage sécurisé

Secure Boot	
Activation de Secure Boot	Permet d'activer ou de désactiver la fonctionnalité Secure Boot (amorçage sécurisé).
Mode Secure Boot	Modifie le comportement de l'amorçage sécurisé pour permettre une évaluation ou application des signatures des pilotes UEFI. <ul style="list-style-type: none"> • Mode déployé - Par défaut : activé • Mode audit - Par défaut : désactivé
Deployed Mode (Mode déployé)	Cette option permet d'activer ou de désactiver le mode déployé.
Mode audit	Cette option permet d'activer ou de désactiver le mode audit.
Gestion experte des clés	
Gestion experte des clés	Permet d'activer ou de désactiver la gestion experte des clés.
Gestion des clés en mode personnalisé	Permet de sélectionner les valeurs personnalisées de la gestion experte des clés.

Tableau 9. Options de configuration du système : menu Intel Software Guard Extensions

Intel Software Guard Extensions	
Activer Intel SGX	Permet d'activer ou de désactiver la technologie Intel Software Guard Extensions.
Taille de la mémoire enclave	Permet de définir la taille de la mémoire de réserve Enclave des Intel Software Guard Extensions.
Performances	
Prise en charge multicœur	Permet d'activer plusieurs cœurs. Par défaut : activé.
Intel SpeedStep	Permet d'activer ou de désactiver la technologie Intel Speedstep. Par défaut : activé.
	i REMARQUE : Lorsque ce mode est activé, la vitesse d'horloge du processeur et la tension des cœurs s'ajustent de manière dynamique en fonction de la charge du processeur.
Contrôle des états C	Permet d'activer ou de désactiver des états de veille supplémentaires du processeur.

Tableau 9. Options de configuration du système : menu Intel Software Guard Extensions (suite)

Intel Software Guard Extensions	
	Par défaut : activé.
Intel TurboBoost	Permet d'activer ou de désactiver le mode Intel TurboBoost du processeur. Par défaut : activé.
Commande HyperThread	Cette option permet d'activer ou de désactiver le mode HyperThread du processeur. Par défaut : activé.
Gestion de l'alimentation	
Restauration de l'alimentation	Détermine l'action que l'ordinateur effectue lorsque l'alimentation est rétablie.
Activer la technologie Intel Speed Shift	Permet d'activer ou de désactiver la technologie Intel Speed Shift.
Heure du démarrage automatique	Permet de mettre sous tension automatiquement l'ordinateur chaque jour ou à une date ou une heure prédéfinie. Cette option peut être configurée uniquement si le mode Auto On Time (heure de démarrage automatique) est défini sur Everyday (tous les jours), Weekdays (jours ouvrables) ou Selected Days. (jour défini). Par défaut : désactivé.
Prise en charge de l'éveil par USB	Permet d'activer la sortie de veille de l'ordinateur par les appareils USB.
Contrôle de la veille profonde	Permet de contrôler la prise en charge du mode de veille profonde.
Wake on LAN/WLAN	Permet d'activer l'ordinateur avec des signaux LAN spéciaux.
Bloquer la mise en veille	Permet de bloquer la mise en veille dans l'environnement du système d'exploitation.
Comportement POST	
Numlock LED	Permet d'activer la fonction de verrouillage numérique lorsque l'ordinateur démarre.
Keyboard Errors (Erreurs clavier)	Permet d'activer la détection des erreurs liées au clavier.
Démarrage rapide	Permet de définir la vitesse du processus de démarrage. Par défaut : complète.
Prolonger le délai de POST du BIOS	Configure le délai de pré-amorçage supplémentaire.
Logo plein écran	Active ou désactive le logo plein écran.
Avertissements et erreurs	Configure le comportement du processus d'amorçage sur pause lorsque des avertissements ou des erreurs sont détectés.

Tableau 10. Options de configuration du système : menu Prise en charge de la virtualisation

Prise en charge de la virtualisation	
Virtualisation	Indique si un VMM (Virtual Machine Monitor [dispositif de surveillance de machine virtuelle]) peut utiliser les capacités matérielles supplémentaires fournies par la technologie Intel Virtualization.
VT for Direct I/O	Indique si un VMM (Virtual Machine Monitor [dispositif de surveillance de machine virtuelle]) peut utiliser les capacités matérielles supplémentaires fournies par la technologie Intel Virtualization for Direct I/O.

Tableau 11. Options de configuration du système : menu Sans fil

Sans fil	
Activer les appareils sans fil	Cette option permet d'activer ou de désactiver les appareils sans fil internes.

Tableau 12. Options de configuration du système : menu Maintenance

Maintenance	
Numéro de série	Permet d'afficher le numéro de série du système.

Tableau 12. Options de configuration du système : menu Maintenance (suite)

Maintenance	
Numéro d'inventaire	Permet de créer un numéro d'inventaire pour le système.
SERR Messages	Permet d'activer ou de désactiver les messages SERR.
Mise à niveau du BIOS vers une version antérieure	Contrôle la possibilité de flasher le micrologiciel du système vers ses versions précédentes.
Suppression des données	Permet d'activer l'effacement en toute sécurité des données sur tous les appareils de stockage interne.
Restauration du BIOS	Cette option permet à l'utilisateur, dans certains cas où le BIOS est endommagé, de récupérer à partir d'un fichier de restauration situé sur son disque dur principal ou sur une clé USB externe.

Tableau 13. Options de configuration du système : menu Journaux système

Journaux système	
Événements du BIOS	Affiche les événements du BIOS.

Tableau 14. Options de configuration du système : menu Résolution système SupportAssist

SupportAssist System Resolution (Résolution système SupportAssist)	
Seuil de récupération automatique du système d'exploitation	Cette option permet de contrôler les procédures de démarrage automatiques pour la console SupportAssist System Resolution, ainsi que pour l'outil de récupération du système d'exploitation Dell OS Recovery.

Mise à jour du BIOS

Mise à jour du BIOS dans Windows

À propos de cette tâche

PRÉCAUTION : Si BitLocker n'est pas interrompu avant la mise à jour du BIOS, la prochaine fois que vous effectuerez un redémarrage du système, celui-ci ne reconnaîtra pas la clé BitLocker. Vous êtes alors invité à saisir la clé de récupération pour avancer et le système vous la demande à chaque redémarrage. Si la clé de récupération n'est pas connue, cela peut provoquer une perte de données ou une réinstallation du système d'exploitation non nécessaire. Pour plus d'informations sur ce sujet, voir l'article : <https://www.dell.com/support/article/sln153694>

Étapes

1. Rendez-vous sur www.dell.com/support.
2. Cliquez sur **Support produits**. Dans le champ **Rechercher dans le support**, saisissez le numéro de série de votre ordinateur et cliquez sur **Rechercher**.

REMARQUE : Si vous ne connaissez pas le numéro de série, utilisez la fonctionnalité de SupportAssist pour identifier automatiquement votre ordinateur. Vous pouvez également utiliser l'ID de produit ou rechercher manuellement le modèle de votre ordinateur.

3. Cliquez sur **Pilotes et téléchargements**. Développez **Rechercher des pilotes**.
4. Sélectionnez le système d'exploitation installé sur votre ordinateur.
5. Dans la liste déroulante **Catégorie**, sélectionnez **BIOS**.
6. Sélectionnez la version BIOS la plus récente et cliquez sur **Télécharger** pour télécharger le fichier BIOS de votre ordinateur.
7. Une fois le téléchargement terminé, accédez au dossier dans lequel vous avez enregistré le fichier de mise à jour du BIOS.
8. Double-cliquez sur l'icône du fichier de mise à jour du BIOS et laissez-vous guider par les instructions affichées à l'écran. Pour plus d'informations, voir l'article [000124211](https://www.dell.com/support/article/000124211) de la base de connaissances, à l'adresse www.dell.com/support.

Mise à jour du BIOS dans Linux et Ubuntu

Pour mettre à jour le BIOS du système sur un ordinateur équipé de Linux ou Ubuntu, consultez l'article de la base de connaissances 000131486 sur www.dell.com/support.

Mise à jour du BIOS à l'aide d'une clé USB dans Windows

À propos de cette tâche

PRÉCAUTION : Si BitLocker n'est pas interrompu avant la mise à jour du BIOS, la prochaine fois que vous effectuerez un redémarrage du système, celui-ci ne reconnaîtra pas la clé BitLocker. Vous êtes alors invité à saisir la clé de récupération pour avancer et le système vous la demande à chaque redémarrage. Si la clé de récupération n'est pas connue, cela peut provoquer une perte de données ou une réinstallation du système d'exploitation non nécessaire. Pour plus d'informations sur ce sujet, voir l'article : <https://www.dell.com/support/article/sln153694>

Étapes

1. Suivez la procédure de l'étape 1 à l'étape 6 de la section « [Mise à jour du BIOS dans Windows](#) » pour télécharger la dernière version du fichier d'installation du BIOS.
2. Créez une clé USB de démarrage. Pour plus d'informations, voir l'article 000145519 de la base de connaissances, à l'adresse www.dell.com/support.
3. Copiez le fichier d'installation du BIOS sur la clé USB de démarrage.
4. Connectez la clé USB de démarrage à l'ordinateur qui nécessite une mise à jour du BIOS.
5. Redémarrez l'ordinateur et appuyez sur la **touche F12**.
6. Sélectionnez la clé USB à partir du menu **Démarrage unique**.
7. Saisissez le nom du fichier d'installation du BIOS, puis appuyez sur **Entrée**. L'**utilitaire de mise à jour du BIOS** s'affiche.
8. Suivez les instructions qui s'affichent à l'écran pour terminer la mise à jour du BIOS.

Mise à jour du BIOS depuis le menu de démarrage ponctuel F12.

Mise à jour du BIOS de votre ordinateur avec le fichier update.exe du BIOS copié sur une clé USB FAT32 et démarrage à partir du menu de démarrage ponctuel F12.

À propos de cette tâche

PRÉCAUTION : Si BitLocker n'est pas interrompu avant la mise à jour du BIOS, la prochaine fois que vous effectuerez un redémarrage du système, celui-ci ne reconnaîtra pas la clé BitLocker. Vous êtes alors invité à saisir la clé de récupération pour avancer et le système vous la demande à chaque redémarrage. Si la clé de récupération n'est pas connue, cela peut provoquer une perte de données ou une réinstallation du système d'exploitation non nécessaire. Pour plus d'informations sur ce sujet, voir l'article : <https://www.dell.com/support/article/sln153694>

Mise à jour du BIOS

Vous pouvez exécuter le fichier de mise à jour du BIOS à partir de Windows avec une clé USB amorçable ou depuis le menu de démarrage ponctuel F12 de l'ordinateur.

La plupart des ordinateurs Dell construits après 2012 disposent de cette fonctionnalité ; vous pouvez le confirmer en démarrant votre ordinateur depuis le menu d'amorçage F12 et en vérifiant si l'option MISE À JOUR FLASH DU BIOS fait partie des options d'amorçage de votre ordinateur. Si l'option est répertoriée, alors le BIOS prend en charge cette option de mise à jour.

REMARQUE : Seuls les ordinateurs disposant de l'option Mise à jour flash du BIOS dans le menu de démarrage ponctuel F12 peuvent utiliser cette fonction.

Mise à jour à partir du menu de démarrage ponctuel

Pour mettre à jour le BIOS à partir du menu de démarrage ponctuel F12, vous devez disposer des éléments suivants :

- Une clé USB utilisant le système de fichiers FAT32 (il est inutile que la clé soit de démarrage).
- Le fichier exécutable du BIOS que vous avez téléchargé à partir du site Web de support Dell et copié à la racine de la clé USB.

- Un adaptateur secteur branché sur l'ordinateur.
- Une batterie d'ordinateur fonctionnelle pour flasher le BIOS

Effectuez les étapes suivantes pour exécuter la mise à jour du BIOS à partir du menu F12 :

PRÉCAUTION : Ne mettez pas l'ordinateur hors tension pendant la procédure de mise à jour du BIOS. L'ordinateur ne démarre pas si vous le mettez hors tension.

Étapes

1. Lorsque l'ordinateur est hors tension, insérez la clé USB sur laquelle vous avez copié le fichier de flashage dans un port USB de l'ordinateur.
2. Mettez l'ordinateur sous tension et appuyez sur la touche F12 pour accéder au menu d'amorçage, sélectionnez l'option Mise à jour du BIOS à l'aide de la souris ou des touches fléchées, puis appuyez sur Enter. L'écran de mise à jour du BIOS s'affiche.
3. Cliquez sur **Flasher à partir d'un fichier**.
4. Sélectionnez l'appareil USB externe.
5. Sélectionnez le fichier et double-cliquez sur le fichier cible du flashage, puis cliquez sur **Envoyer**.
6. Cliquez sur **Mise à jour du BIOS**. L'ordinateur redémarre pour flasher le BIOS.
7. L'ordinateur redémarrera une fois la mise à jour du BIOS terminée.

Mot de passe système et de configuration

Tableau 15. Mot de passe système et de configuration

Type de mot de passe	Description
Mot de passe système	Mot de passe que vous devez saisir pour ouvrir une session sur le système.
Mot de passe de configuration	Mot de passe que vous devez saisir pour accéder aux paramètres du BIOS de l'ordinateur et les changer.

Vous pouvez définir un mot de passe système et un mot de passe de configuration pour protéger l'ordinateur.

PRÉCAUTION : Les fonctionnalités de mot de passe fournissent un niveau de sécurité de base pour les données de l'ordinateur.

PRÉCAUTION : N'importe quel utilisateur peut accéder aux données de l'ordinateur s'il n'est pas verrouillé et s'il est laissé sans surveillance.

REMARQUE : La fonctionnalité de mot de passe système et de configuration est désactivée.

Attribution d'un mot de passe système ou de configuration

Prérequis

Vous pouvez attribuer un nouveau **Mot de passe système ou admin** uniquement lorsque le statut est en **Non défini**.

À propos de cette tâche

Pour entrer dans la configuration du système, appuyez sur F12 immédiatement après la mise sous tension ou un redémarrage.

Étapes

1. Dans l'écran **BIOS du système** ou **Configuration du système**, sélectionnez **Sécurité** et appuyez sur Entrée. L'écran **Sécurité** s'affiche.
2. Sélectionnez **Mot de passe système/admin** et créez un mot de passe dans le champ **Entrer le nouveau mot de passe**.
Suivez les instructions pour définir le mot de passe système :
 - Un mot de passe peut contenir jusqu'à 32 caractères.
 - Le mot de passe peut contenir des nombres de 0 à 9.

- Seules les minuscules sont acceptées.
 - Seuls les caractères spéciaux suivants sont autorisés : espace, ("), (+), (,), (-), (.), (/), (:), ([), (\), (]), (`).
3. Saisissez le mot de passe système que vous avez saisi précédemment dans le champ **Confirmer le nouveau mot de passe** et cliquez sur **OK**.
 4. Appuyez sur Échap. Un message vous invitera à enregistrer les modifications.
 5. Appuyez sur Y pour les enregistrer.
L'ordinateur redémarre.

Suppression ou modification d'un mot de passe système ou de configuration existant

Prérequis

Vérifiez que l'**état du mot de passe** est déverrouillé (dans la configuration du système) avant de supprimer ou modifier le mot de passe du système et/ou le mot de passe de configuration existant. Vous ne pouvez pas supprimer ou modifier un mot de passe système ou configuration existant si l'**état du mot de passe** est verrouillé.

À propos de cette tâche

Pour entrer dans la configuration du système, appuyez sur F12 immédiatement après la mise sous tension ou un redémarrage.

Étapes

1. Dans l'écran **BIOS du système** ou **Configuration du système**, sélectionnez **Sécurité du système** et appuyez sur Entrée. L'écran **Sécurité du système** s'affiche.
2. Dans l'écran **Sécurité du système**, vérifiez que l'**État du mot de passe** est **Déverrouillé**.
3. Sélectionnez **Mot de passe du système**, mettez à jour ou supprimez le mot de passe du système existant et appuyez sur Entrée ou la touche Tab.
4. Sélectionnez **Mot de passe de configuration**, mettez à jour ou supprimez le mot de passe de configuration existant et appuyez sur Entrée ou la touche Tab.
 **REMARQUE** : Si vous modifiez le mot de passe du système et/ou de configuration, un message vous invite à ressaisir le nouveau mot de passe. Si vous supprimez le mot de passe système et/ou de configuration, confirmez la suppression quand vous y êtes invité.
5. Appuyez sur Échap. Un message vous invitera à enregistrer les modifications.
6. Appuyez sur Y pour les enregistrer et quitter la configuration du système.
L'ordinateur redémarre.

Effacement des paramètres CMOS/réinitialisation RTC

À propos de cette tâche

 **PRÉCAUTION** : L'effacement des paramètres CMOS réinitialise les paramètres du BIOS sur votre ordinateur ainsi que l'horloge temps réel (RTC) du BIOS.

Étapes

1. Appuyez sur le bouton d'alimentation et maintenez-le enfoncé pendant 30 secondes.
2. Relâchez le bouton d'alimentation et laissez le système démarrer.

Effacer les mots de passe système et du BIOS (configuration système)

À propos de cette tâche

 **REMARQUE** : Pour effectuer une réinitialisation du mot de passe du système et du BIOS, vous devez composer le numéro du support technique Dell de votre région.

Étapes

1. Saisissez le numéro de série de votre ordinateur dans l'écran de configuration du BIOS/système verrouillé.
2. Transmettez le code généré à l'agent du support technique Dell.
3. L'agent du support technique Dell fournit un mot de passe de 32 caractères pour le système principal qui permet d'accéder à la configuration du système/du BIOS verrouillé.

Dépannage

Diagnostics Dell SupportAssist de vérification des performances système avant démarrage

À propos de cette tâche

Les diagnostics SupportAssist (également appelés diagnostics système) vérifient entièrement le matériel. Les diagnostics Dell SupportAssist de vérification des performances système avant démarrage sont intégrés au BIOS et démarrés par le BIOS en interne. Les diagnostics du système intégrés offrent un ensemble d'options pour des appareils ou des groupes de périphériques particuliers, vous permettant de :

- Exécuter des tests automatiquement ou dans un mode interactif
- Répéter les tests
- Afficher ou enregistrer les résultats des tests
- Exécuter des tests rigoureux pour présenter des options de tests supplémentaires afin de fournir des informations complémentaires sur un ou des appareils défectueux
- Afficher des messages d'état qui indiquent si les tests ont abouti
- Afficher des messages d'erreur qui indiquent les problèmes détectés au cours des tests

 **REMARQUE :** Le test de certains périphériques nécessite l'intervention de l'utilisateur. Assurez-vous toujours d'être présent au terminal de l'ordinateur lorsque les tests de diagnostic sont effectués.

Pour plus d'informations, voir <https://www.dell.com/support/kbdoc/000180971>.

Exécution de la vérification des performances système avant démarrage SupportAssist

Étapes

1. Allumez votre ordinateur.
2. Durant le démarrage de l'ordinateur, appuyez sur la touche F12 lorsque le logo Dell apparaît.
3. Dans l'écran du menu de démarrage, sélectionnez l'option **Diagnostics**.
4. Cliquez sur la flèche dans le coin inférieur gauche.
La page d'accueil des diagnostics s'affiche.
5. Cliquez sur la flèche dans le coin inférieur droit pour passer à la page de liste.
Les éléments détectés sont répertoriés.
6. Pour lancer un test de diagnostic sur un périphérique donné, appuyez sur Échap, puis cliquez sur **Yes (Oui)** pour arrêter le test de diagnostic en cours.
7. Sélectionnez ensuite le périphérique que vous souhaitez diagnostiquer dans le panneau de gauche et cliquez sur **Run Tests (Exécuter les tests)**.
8. En cas de problèmes, des codes d'erreur s'affichent.
Notez le code d'erreur et le numéro de validation et contactez Dell.

Réinitialisation de l'horloge temps réel (RTC)

Avec la fonction de réinitialisation de l'horloge temps réel (RTC), le technicien de maintenance ou vous-même pouvez restaurer les systèmes Dell Inspiron en cas d'absence de POST/démarrage/alimentation. La fonction de réinitialisation RTC du cavalier existant a été retirée sur ces modèles.

Démarrez la réinitialisation RTC avec le système hors tension et connecté à l'alimentation secteur. Appuyez sur le bouton d'alimentation et maintenez-le enfoncé pendant 30 secondes. La réinitialisation RTC du système démarre dès que vous relâchez le bouton d'alimentation.

Voyants de diagnostic du système

Voyant de diagnostic de l'alimentation

Indique le statut de l'alimentation par l'un de ces deux états :

- Éteint : pas d'alimentation
- Allumé : alimentation assurée

Voyant du bouton d'alimentation

Tableau 16. Statut du voyant LED du bouton d'alimentation

État du voyant LED du bouton d'alimentation	État du système	Description
Éteint	<ul style="list-style-type: none"> • S4 • S5 	Veille prolongée ou hors tension
Blanc fixe	S0	État de fonctionnement
Orange fixe		Différents états de veille ou absence d'autotest de démarrage
Orange/blanc clignotant		Échec de l'autotest de démarrage

Cette plate-forme repose sur le clignotement du voyant LED du bouton d'alimentation selon une séquence orange/blanc pour déterminer une défaillance comme indiqué dans le tableau suivant :

REMARQUE :

Les séquences de clignotement consisteront en deux ensembles de chiffres (représentés par un premier groupe : clignotement orange ; et un second groupe : clignotement blanc).

- **Premier groupe** : le voyant LED du bouton d'alimentation clignote en orange, de 1 à 9 fois, puis reste éteint durant une courte période de quelques secondes.
- **Second groupe** : le voyant LED du bouton d'alimentation clignote en blanc, de 1 à 9 fois, suivi d'une pause plus longue avant le démarrage du cycle suivant après un court intervalle.

Exemple : aucune mémoire détectée (2,3). Le voyant LED du bouton d'alimentation clignote deux fois en orange, suivi d'une pause, puis clignote trois fois en blanc. Le voyant LED du bouton d'alimentation reste éteint pendant quelques secondes, puis le cycle suivant est répété.

Tableau 17. Codes des voyants LED de diagnostic

Codes lumineux des diagnostics	Description du problème
1,2	Défaillance du périphérique Flash SPI irrécupérable
2,1	Défaillance du processeur
2,2	Défaillance de la carte système, BIOS endommagé, erreur ROM
2,3	Aucune mémoire/RAM détectée
2,4	Mémoire/défaillance de RAM
2,5	Mémoire non valide installée
2,6	Erreur de carte système, erreur de chipset, défaillance de l'horloge, défaillance de la voie d'accès A20, défaillance de super E/S, défaillance du contrôleur du clavier
3,1	Défaillance de la pile CMOS
3,2	Défaillance de la carte PCIe ou vidéo ou défaillance de puce

Tableau 17. Codes des voyants LED de diagnostic (suite)

Codes lumineux des diagnostics	Description du problème
3,3	Image de récupération non trouvée
3,4	Image de récupération trouvée mais non valide
3,5	Défaillance du rail d'alimentation
3,6	Erreur de volume SPI payant
3,7	Erreur Intel Management Engine (ME)
4,2	Problème de connexion du câble d'alimentation du processeur

Messages d'erreur de diagnostics

Tableau 18. Messages d'erreur de diagnostics

Messages d'erreur	Description
AUXILIARY DEVICE FAILURE	La tablette tactile ou la souris externe peut être défectueuse. Pour une souris externe, vérifiez la connexion du câble. Activez l'option Dispositif de pointage dans le programme de configuration du système.
BAD COMMAND OR FILE NAME	Vérifiez l'orthographe de la commande, insérez des espaces dans les emplacements corrects et utilisez le nom de chemin approprié.
CACHE DISABLED DUE TO FAILURE	Le cache interne principal du microprocesseur présente un dysfonctionnement. Contactez Dell
CD DRIVE CONTROLLER FAILURE	Le lecteur optique ne réagit pas aux commandes envoyées par l'ordinateur.
DATA ERROR	Le disque dur ne peut pas lire les données.
DECREASING AVAILABLE MEMORY	Un ou plusieurs modules de mémoire peuvent être défectueux ou mal installés. Réinstallez les barrettes de mémoire ou remplacez-les au besoin.
DISK C: FAILED INITIALIZATION	L'initialisation du disque dur a échoué. Exécutez les tests de disque dur dans Dell Diagnostics .
DRIVE NOT READY	Le fonctionnement requiert la présence d'un disque dur dans la baie pour pouvoir continuer. Installez un disque dur dans la baie d'unité de disque dur.
ERROR READING PCMCIA CARD	L'ordinateur ne peut pas identifier la carte ExpressCard. Réinsérez la carte ou essayez une autre carte.
EXTENDED MEMORY SIZE HAS CHANGED	L'espace mémoire enregistré dans la mémoire vive rémanente (NVRAM) ne correspond pas à la barrette de mémoire installée sur l'ordinateur. Redémarrez l'ordinateur. Si l'erreur réapparaît, contactez Dell .
THE FILE BEING COPIED IS TOO LARGE FOR THE DESTINATION DRIVE	Le fichier que vous essayez de copier est trop volumineux pour le disque ou le disque est plein. Essayez de copier le fichier sur un autre disque ou utilisez un disque de capacité plus élevée.
A FILENAME CANNOT CONTAIN ANY OF THE FOLLOWING CHARACTERS: \ / : * ? " < > -	N'utilisez pas ces caractères lorsque vous nommez un fichier.
GATE A20 FAILURE	Un module de mémoire est peut-être mal fixé. Réinstallez la barrette de mémoire ou remplacez-la au besoin.
GENERAL FAILURE	Le système d'exploitation ne peut pas exécuter la commande. Ce message est généralement suivi d'informations spécifiques.

Tableau 18. Messages d'erreur de diagnostics (suite)

Messages d'erreur	Description
	Par exemple, pour Printer out of paper. Take the appropriate action.
HARD-DISK DRIVE CONFIGURATION ERROR	L'ordinateur ne peut pas identifier le type de disque. Éteignez l'ordinateur, retirez le disque dur et démarrez l'ordinateur à partir d'un lecteur optique. Éteignez ensuite l'ordinateur, réinstallez le disque dur et redémarrez. Exécutez les tests de disque dur dans Dell Diagnostics .
HARD-DISK DRIVE CONTROLLER FAILURE 0	Le disque dur ne répond pas aux commandes de l'ordinateur. Éteignez l'ordinateur, retirez le disque dur et démarrez l'ordinateur à partir d'un lecteur optique. Éteignez ensuite l'ordinateur, réinstallez le disque dur et redémarrez. Si le problème persiste, essayez un autre lecteur. Exécutez les tests de disque dur dans Dell Diagnostics .
HARD-DISK DRIVE FAILURE	Le disque dur ne répond pas aux commandes de l'ordinateur. Éteignez l'ordinateur, retirez le disque dur et démarrez l'ordinateur à partir d'un lecteur optique. Éteignez ensuite l'ordinateur, réinstallez le disque dur et redémarrez. Si le problème persiste, essayez un autre lecteur. Exécutez les tests de disque dur dans Dell Diagnostics .
HARD-DISK DRIVE READ FAILURE	Le disque dur est peut être défaillant. Éteignez l'ordinateur, retirez le disque dur et démarrez l'ordinateur à partir d'un lecteur optique. Éteignez ensuite l'ordinateur, réinstallez le disque dur et redémarrez. Si le problème persiste, essayez un autre lecteur. Exécutez les tests de disque dur dans Dell Diagnostics .
INSERT BOOTABLE MEDIA	Le système d'exploitation essaie de démarrer à partir d'un support non amorçable, tel qu'un lecteur optique. Insérez un support amorçable.
INVALID CONFIGURATION INFORMATION-PLEASE RUN SYSTEM SETUP PROGRAM	Les informations de configuration du système ne correspondent pas à la configuration matérielle. C'est après l'installation d'un module de mémoire que ce message est le plus susceptible d'apparaître. Corrigez les options appropriées dans le programme de configuration du système.
KEYBOARD CLOCK LINE FAILURE	Pour les claviers externes, vérifiez le branchement du câble. Exécutez le test du contrôleur de clavier dans Dell Diagnostics .
KEYBOARD CONTROLLER FAILURE	Pour les claviers externes, vérifiez le branchement du câble. Redémarrez l'ordinateur et évitez de toucher le clavier ou la souris durant la procédure d'amorçage. Exécutez le test du contrôleur de clavier dans Dell Diagnostics .
KEYBOARD DATA LINE FAILURE	Pour les claviers externes, vérifiez le branchement du câble. Exécutez le test du contrôleur de clavier dans Dell Diagnostics .
KEYBOARD STUCK KEY FAILURE	Pour les claviers externes, vérifiez le branchement du câble. Redémarrez l'ordinateur et évitez de toucher le clavier ou les touches durant la procédure d'amorçage. Exécutez le test de touche bloquée dans Dell Diagnostics .
LICENSED CONTENT IS NOT ACCESSIBLE IN MEDIADIRECT	Dell MediaDirect ne parvenant pas à vérifier les restrictions DRM (gestion des droits numériques) sur le fichier, la lecture du fichier est impossible.
MEMORY ADDRESS LINE FAILURE AT ADDRESS, READ VALUE EXPECTING VALUE	Un module de mémoire est peut-être défaillant ou mal installé. Réinstallez la barrette de mémoire ou remplacez-la au besoin.
MEMORY ALLOCATION ERROR	Le logiciel que vous voulez utiliser est en conflit avec le système d'exploitation ou un autre programme ou utilitaire. Éteignez l'ordinateur, patientez 30 secondes, puis redémarrez-le.

Tableau 18. Messages d'erreur de diagnostics (suite)

Messages d'erreur	Description
	Réexécutez le programme. Si le message d'erreur réapparaît, consultez la documentation du logiciel.
MEMORY DOUBLE WORD LOGIC FAILURE AT ADDRESS, READ VALUE EXPECTING VALUE	Un module de mémoire est peut-être défaillant ou mal installé. Réinstallez la barrette de mémoire ou remplacez-la au besoin.
MEMORY ODD/EVEN LOGIC FAILURE AT ADDRESS, READ VALUE EXPECTING VALUE	Un module de mémoire est peut-être défaillant ou mal installé. Réinstallez la barrette de mémoire ou remplacez-la au besoin.
MEMORY WRITE/READ FAILURE AT ADDRESS, READ VALUE EXPECTING VALUE	Un module de mémoire est peut-être défaillant ou mal installé. Réinstallez la barrette de mémoire ou remplacez-la au besoin.
NO BOOT DEVICE AVAILABLE	L'ordinateur ne peut pas trouver le disque dur. Si le disque dur est votre périphérique d'amorçage, assurez-vous qu'il est installé, bien en place et partitionné comme périphérique d'amorçage.
NO BOOT SECTOR ON HARD DRIVE	Le système d'exploitation est peut-être endommagé. Contactez Dell.
NO TIMER TICK INTERRUPT	Une puce de la carte système présente peut-être un dysfonctionnement. Exécutez les tests de l'ensemble du système dans Dell Diagnostics .
NOT ENOUGH MEMORY OR RESOURCES. EXIT SOME PROGRAMS AND TRY AGAIN	Trop d'applications sont ouvertes. Fermez toutes les fenêtres et ouvrez le programme de votre choix.
OPERATING SYSTEM NOT FOUND	Réinstallation du système d'exploitation Si le problème persiste, contactez Dell.
OPTIONAL ROM BAD CHECKSUM	La mémoire ROM optionnelle est défectueuse. Contactez Dell.
SECTOR NOT FOUND	Le système d'exploitation ne parvient pas à trouver un secteur sur le disque dur. Votre disque dur contient probablement un secteur défectueux ou une table d'allocation de fichiers (FAT) endommagée. Exécutez l'utilitaire de vérification des erreurs Windows pour vérifier la structure des fichiers du disque dur. Consultez l' Aide et support Windows pour obtenir des instructions (cliquez sur Démarrer > Aide et support). Si de nombreux secteurs sont défectueux, sauvegardez les données (si vous le pouvez), puis formatez le disque dur.
SEEK ERROR	Le système d'exploitation ne parvient pas à trouver une piste particulière sur le disque dur.
SHUTDOWN FAILURE	Une puce de la carte système présente peut-être un dysfonctionnement. Exécutez les tests de l'ensemble du système dans Dell Diagnostics . Si le message réapparaît, contactez Dell.
TIME-OF-DAY CLOCK LOST POWER	Les paramètres de configuration du système sont corrompus. Branchez votre ordinateur à une prise secteur pour charger la batterie. Si le problème persiste, essayez de restaurer les données en accédant au programme de configuration du système, puis en le quittant immédiatement. Si le message réapparaît, contactez Dell.
TIME-OF-DAY CLOCK STOPPED	La batterie de réserve qui alimente les paramètres de configuration du système nécessite peut-être une recharge. Branchez votre ordinateur à une prise secteur pour charger la batterie. Si le problème persiste, contactez Dell.
TIME-OF-DAY NOT SET-PLEASE RUN THE SYSTEM SETUP PROGRAM	L'heure ou la date du programme de configuration du système ne correspond pas à l'horloge du système. Corrigez les paramètres des options Date et Heure.
TIMER CHIP COUNTER 2 FAILED	Une puce de la carte système présente peut-être un dysfonctionnement. Exécutez les tests de l'ensemble du système dans Dell Diagnostics .

Tableau 18. Messages d'erreur de diagnostics (suite)

Messages d'erreur	Description
UNEXPECTED INTERRUPT IN PROTECTED MODE	Le contrôleur du clavier présente peut-être un dysfonctionnement ou un module de mémoire est mal fixé. Exécutez les tests de la mémoire système et le test du contrôleur de clavier dans Dell Diagnostics ou contactez Dell .
X:\ IS NOT ACCESSIBLE. THE DEVICE IS NOT READY	Insérez une disquette dans le lecteur et réessayez.

Messages d'erreur du système

Tableau 19. Messages d'erreur du système

Message système	Description
Alert! Previous attempts at booting this system have failed at checkpoint [nnnn]. For help in resolving this problem, please note this checkpoint and contact Dell Technical Support	L'ordinateur n'a pas réussi à terminer la procédure d'amorçage trois fois de suite à cause de la même erreur.
CMOS checksum error	RTC réinitialisé, l' Interface de configuration du BIOS par défaut a été chargée.
CPU fan failure	Le ventilateur du processeur est en panne.
System fan failure	Le ventilateur système est en panne.
Hard-disk drive failure	Panne possible du lecteur de disque dur lors de l'auto-test de démarrage.
Keyboard failure	Défaillance du clavier ou câble mal branché. Si la reconnexion du câble ne résout pas le problème, remplacez le clavier.
No boot device available	Aucune partition d'amorçage sur le disque dur, ou le câble du disque dur est mal branché, ou aucun périphérique amorçable n'existe. <ul style="list-style-type: none"> • Si le disque dur est le périphérique d'amorçage, assurez-vous que les câbles sont branchés, et que le disque est installé et partitionné comme périphérique d'amorçage. • Ouvrez le programme de configuration du système et vérifiez que les informations de la séquence d'amorçage sont correctes.
No timer tick interrupt	Dysfonctionnement possible d'une puce de la carte système ou défaillance de la carte mère.
NOTICE - Hard Drive SELF MONITORING SYSTEM has reported that a parameter has exceeded its normal operating range. Dell recommends that you back up your data regularly. A parameter out of range may or may not indicate a potential hard drive problem	Erreur S.M.A.R.T, défaillance possible du disque dur.

Récupération du système d'exploitation

Lorsque l'ordinateur ne parvient pas à démarrer sur le système d'exploitation même après plusieurs tentatives, il lance automatiquement l'outil de récupération du système d'exploitation Dell SupportAssist OS Recovery.

Dell SupportAssist OS Recovery est un outil autonome qui est préinstallé sur tous les ordinateurs Dell dotés du système d'exploitation Windows. Il se compose d'outils pour diagnostiquer et résoudre les problèmes qui peuvent se produire avant que votre ordinateur démarre à partir du système d'exploitation. Il vous permet de diagnostiquer les problèmes matériels, réparer votre ordinateur, sauvegarder vos fichiers, ou restaurer votre ordinateur à son état d'origine.

Vous pouvez également le télécharger à partir du site Web de support Dell pour dépanner et corriger votre ordinateur s'il ne parvient pas à démarrer à partir du système d'exploitation principal à cause de défaillances logicielles ou matérielles.

Pour plus d'informations sur l'outil Dell SupportAssist OS Recovery, consultez le guide d'utilisation *Outils de facilité de maintenance* sur www.dell.com/serviceabilitytools. Cliquez sur **SupportAssist** puis sur **SupportAssist restauration du système d'exploitation**.

Mise à jour du BIOS à l'aide d'une clé USB dans Windows

Étapes

1. Suivez la procédure de l'étape 1 à l'étape 6 de la section « [Mise à jour du BIOS dans Windows](#) » pour télécharger la dernière version du fichier d'installation du BIOS.
2. Créez une clé USB de démarrage. Pour plus d'informations, voir l'article [000145519](#) de la base de connaissances, à l'adresse www.dell.com/support.
3. Copiez le fichier d'installation du BIOS sur la clé USB de démarrage.
4. Connectez la clé USB de démarrage à l'ordinateur qui nécessite une mise à jour du BIOS.
5. Redémarrez l'ordinateur et appuyez sur la **touche F12**.
6. Sélectionnez la clé USB à partir du menu **Démarrage unique**.
7. Saisissez le nom du fichier d'installation du BIOS, puis appuyez sur **Entrée**. L'**utilitaire de mise à jour du BIOS** s'affiche.
8. Suivez les instructions qui s'affichent à l'écran pour terminer la mise à jour du BIOS.

Mise à jour du BIOS dans Windows

Étapes

1. Rendez-vous sur www.dell.com/support.
2. Cliquez sur **Support produits**. Dans le champ **Rechercher dans le support**, saisissez le numéro de série de votre ordinateur et cliquez sur **Rechercher**.



REMARQUE : Si vous ne connaissez pas le numéro de série, utilisez la fonctionnalité de SupportAssist pour identifier automatiquement votre ordinateur. Vous pouvez également utiliser l'ID de produit ou rechercher manuellement le modèle de votre ordinateur.

3. Cliquez sur **Pilotes et téléchargements**. Développez **Rechercher des pilotes**.
4. Sélectionnez le système d'exploitation installé sur votre ordinateur.
5. Dans la liste déroulante **Catégorie**, sélectionnez **BIOS**.
6. Sélectionnez la version BIOS la plus récente et cliquez sur **Télécharger** pour télécharger le fichier BIOS de votre ordinateur.
7. Une fois le téléchargement terminé, accédez au dossier dans lequel vous avez enregistré le fichier de mise à jour du BIOS.
8. Double-cliquez sur l'icône du fichier de mise à jour du BIOS et laissez-vous guider par les instructions affichées à l'écran. Pour plus d'informations, voir l'article [000124211](#) de la base de connaissances, à l'adresse www.dell.com/support.

Options de support de sauvegarde et de récupération

Il est recommandé de créer un lecteur de récupération pour dépanner et résoudre les problèmes qui peuvent se produire avec Windows. Dell propose plusieurs options de restauration du système d'exploitation Windows sur votre PC Dell. Pour plus d'informations, voir la section [Options de restauration et supports de sauvegarde Dell pour Windows](#).

Cycle d'alimentation Wi-Fi

À propos de cette tâche

Si votre ordinateur ne parvient pas à accéder à Internet en raison de problèmes de connectivité Wi-Fi, une procédure de cycle d'alimentation Wi-Fi peut être effectuée. La procédure suivante fournit des instructions sur la façon de réaliser un cycle d'alimentation Wi-Fi :

 **REMARQUE** : Certains fournisseurs d'accès Internet (FAI) fournissent un modem/routeur.

Étapes

1. Éteignez l'ordinateur.
2. Éteignez le modem.
3. Mettez hors tension le routeur sans fil.
4. Patientez 30 secondes.
5. Mettez sous tension le routeur sans fil.
6. Mettez sous tension le modem.
7. Allumez votre ordinateur.

Élimination de l'électricité résiduelle (effectuer une réinitialisation matérielle)

À propos de cette tâche

L'électricité résiduelle est l'électricité statique résiduelle qui reste sur l'ordinateur même une fois qu'il a été mis hors tension et que la batterie a été retirée.

Pour votre sécurité et pour protéger les composants électroniques sensibles de votre ordinateur, vous devez éliminer l'électricité résiduelle avant de retirer ou de remplacer des composants de votre ordinateur.

L'élimination de l'électricité résiduelle, également connue sous le nom de « réinitialisation matérielle », est aussi une étape de dépannage courante si l'ordinateur ne se met pas sous tension ou ne démarre pas dans le système d'exploitation.

Pour éliminer l'électricité résiduelle (effectuer une réinitialisation matérielle)

Étapes

1. Éteignez l'ordinateur.
2. Débranchez l'adaptateur secteur de l'ordinateur.
3. Retirez le cache de fond.
4. Retirez la batterie.
5. Maintenez le bouton d'alimentation appuyé pendant 20 secondes pour éliminer l'électricité résiduelle.
6. Installez la batterie.
7. Installez le cache de fond.
8. Branchez l'adaptateur secteur à l'ordinateur.
9. Allumez votre ordinateur.



 **REMARQUE** : Pour en savoir plus sur la réinitialisation matérielle, consultez l'article de la base de connaissances [000130881](https://www.dell.com/support) sur www.dell.com/support.

Obtenir de l'aide et contacter Dell

Ressources d'aide en libre-service

Vous pouvez obtenir des informations et de l'aide sur les produits et services Dell en utilisant ces ressources en libre-service :

Tableau 20. Ressources d'aide en libre-service

Ressources d'aide en libre-service	Emplacement de la ressource
Informations sur les produits et services Dell	www.dell.com
Application My Dell	
Conseils	
Contactez le support	Dans la recherche Windows, saisissez <code>Contact Support</code> , puis appuyez sur Entrée.
Aide en ligne concernant le système d'exploitation	www.dell.com/support/windows
Accéder aux principales solutions et principaux diagnostics, pilotes et téléchargements, et en savoir plus sur votre ordinateur par le biais de vidéos, manuels et documents.	<p>Votre ordinateur Dell dispose d'un numéro de série ou d'un code de service express comme identifiant unique. Pour afficher les ressources de support pertinentes pour votre ordinateur Dell, saisissez le numéro de série ou le code de service express sur www.dell.com/support.</p> <p>Pour plus d'informations sur le numéro de série de votre ordinateur, reportez-vous à la section Localiser le numéro de série de votre ordinateur.</p>
Articles de la base de connaissances Dell pour traiter différents problèmes liés à l'ordinateur.	<ol style="list-style-type: none"> 1. Rendez-vous sur www.dell.com/support. 2. Dans la barre de menus située en haut de la page Support, sélectionnez Support > Base de connaissances. 3. Dans le champ Recherche de la page Base de connaissances, entrez le mot-clé, le sujet ou le numéro de modèle, puis cliquez ou appuyez sur l'icône de recherche pour afficher les articles associés.

Contacteur Dell

Pour contacter Dell pour des questions commerciales, de support technique ou de service client, consultez le site www.dell.com/contactdell.

REMARQUE : Les disponibilités varient selon le pays ou la région et selon le produit, certains services peuvent être indisponibles dans votre pays ou région.

REMARQUE : Si vous ne disposez pas d'une connexion Internet, les informations de contact figurent sur la preuve d'achat, le bordereau d'expédition, la facture ou le catalogue des produits Dell.