

# Auriculares Estéreo Dell

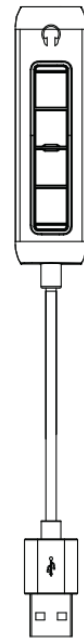

**WH1022**

**Manual del Usuario**



**Modelo reglamentario: HS2201**



-  **NOTA:** Una NOTA proporciona la información importante que le ayuda a utilizar mejor de su ordenador.
-  **PRECAUCIÓN:** Una PRECAUCIÓN indica la posibilidad de daños en el hardware o la pérdida de datos si no se siguen las instrucciones.
-  **AVISO:** Un mensaje de AVISO indica el riesgo de daños materiales, lesiones corporales o incluso la muerte.

**Copyright © 2021 Dell Inc. o sus filiales. Todos los derechos reservados.** Dell, EMC y otras marcas comerciales son marcas comerciales de Dell Inc. o sus filiales. El resto de las marcas puede ser marcas comerciales de sus respectivos propietarios.

Septiembre de 2021

Rev. A00

## Tabla de Contenido



<b>Descripción general</b> .....	4
Contenido del paquete .....	5
Apariencia .....	6
<b>Configuración en un ordenador</b> .....	7
<b>Ajuste de la diadema y del brazo del micrófono</b> .....	8
<b>Control en línea y luces indicadoras</b> .....	9
<b>Especificaciones</b> .....	9
<b>Preguntas más frecuentes</b> .....	11
<b>Solución de problemas</b> .....	12
<b>Información legal</b> .....	13
<b>Obtención de ayuda</b> .....	14

## Descripción general

**Los auriculares Dell WH1022 son los últimos entre todos los auriculares estéreo de Dell, que tienen las siguientes características:**

- Cojines ligeros y cómodos
- Salida de audio de alta resolución
- Micrófono de voz clara

## Contenido del paquete

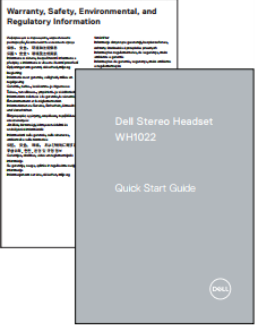
<p><b>Auriculares Dell WH1022</b></p>	
<p><b>Control en línea</b></p>	
<p><b>Documentos del usuario</b> (Manual del Usuario, SERI e información sobre la garantía)</p>	

# Apariencia

## Auriculares

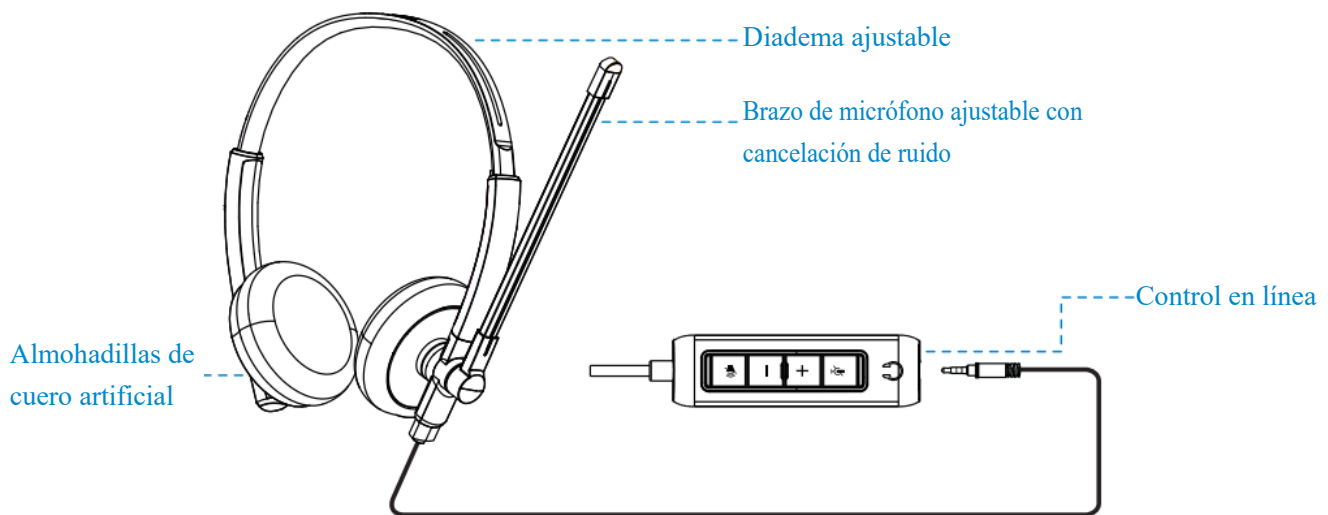

## Control en línea

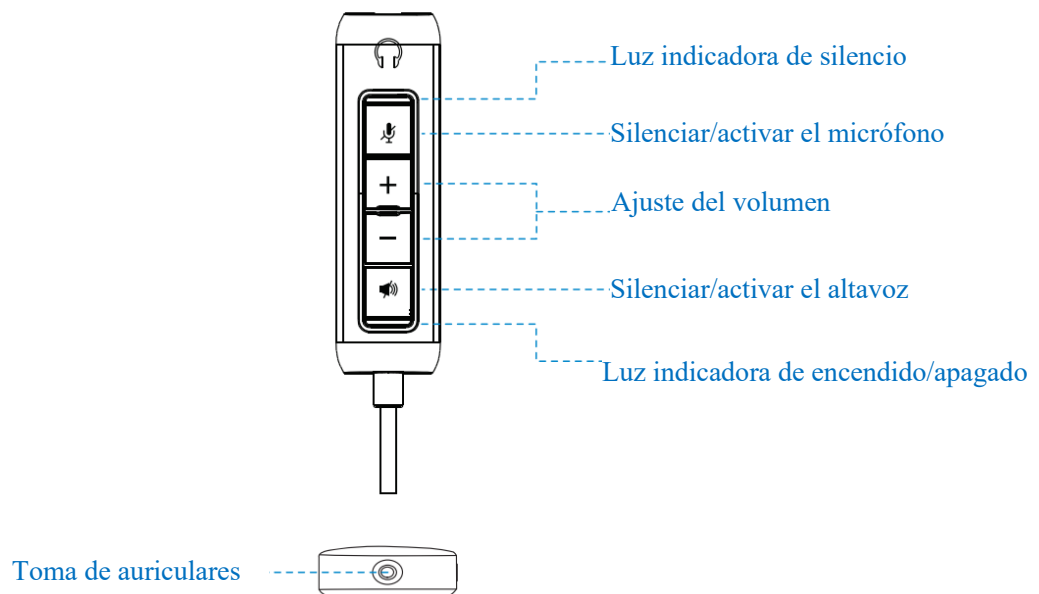

## Configuración en un ordenador

- 1 Inserte el conector del cable de audio de los auriculares a la toma de auriculares en el control en línea.

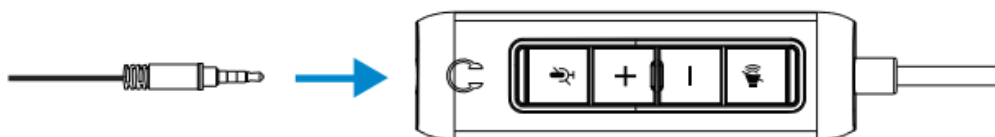

- 2 Conecte el extremo USB-A del control en línea a un puerto USB-A de su ordenador portátil o de sobremesa.



**Nota:** Los auriculares pueden conectarse al portátil, al ordenador de sobremesa o al dispositivo móvil sin usarlos.

## Ajuste de la diadema y del brazo del micrófono

### Ajuste de la diadema

Exdienda o acorte la diadema para ajustar los auriculares.

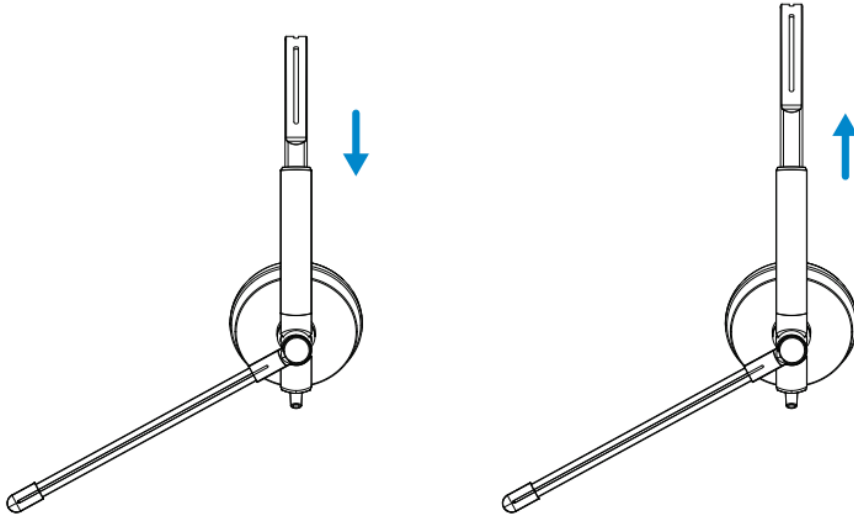





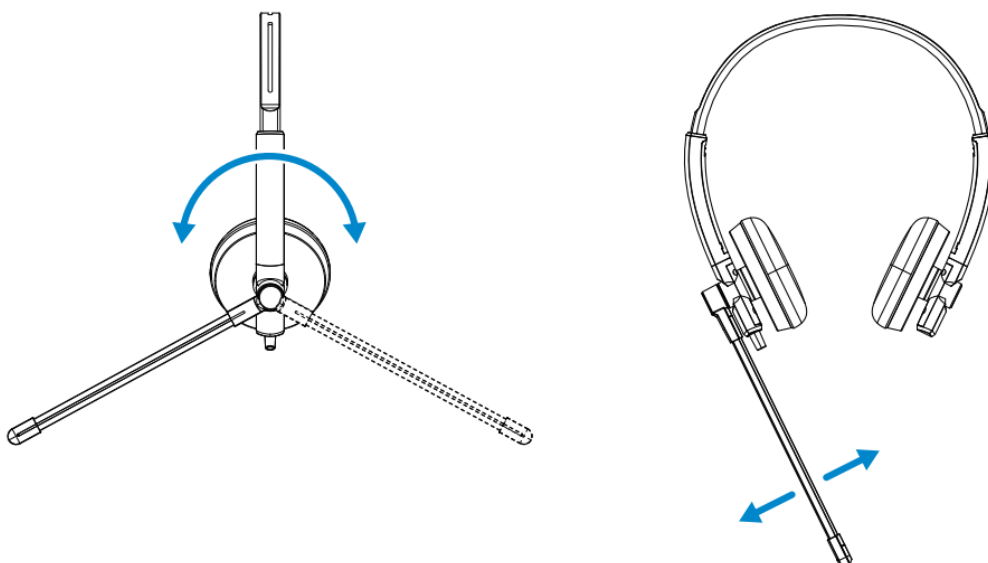



### Ajuste de la diadema

1. Puede girar el brazo del micrófono en un ángulo de 270 grados. Colóquelo en el lado izquierdo o derecho para obtener la mejor dirección de captura de sonido.
2. Posicione el brazo del micrófono ajustable.





## Control en línea y luces indicadoras

Botón	Uso		Luz indicadora	Acción
🔇	Silencio del micrófono	Silencio activado	Luz roja ilumina	Pulse brevemente para activar el silencio
		Silencio desactivado	Sin luz	Pulse brevemente para quitar de silencio
+	Volumen		Sin luz	Pulse brevemente para subir el volumen
-				Pulse brevemente para bajar el volumen
🔊	Silencio del altavoz	Silencio activado	Sin luz	Pulse brevemente para silenciar/quitar de silencio
		Silencio desactivado		
  Silencio del micrófono activado + Silencio del altavoz desactivado			El usuario puede escuchar al receptor, y el receptor también puede escuchar al usuario.	
  Silencio del micrófono desactivado + Silencio del altavoz activado			El usuario no puede escuchar al receptor, y el receptor no puede escuchar al usuario.	
  Silencio del micrófono activado + Silencio del altavoz activado			El receptor puede escuchar al usuario, pero el usuario no puede escuchar al receptor.	
  Silencio del micrófono desactivado + Silencio del altavoz desactivado			El usuario puede escuchar al receptor, pero el receptor no puede escuchar al usuario.	

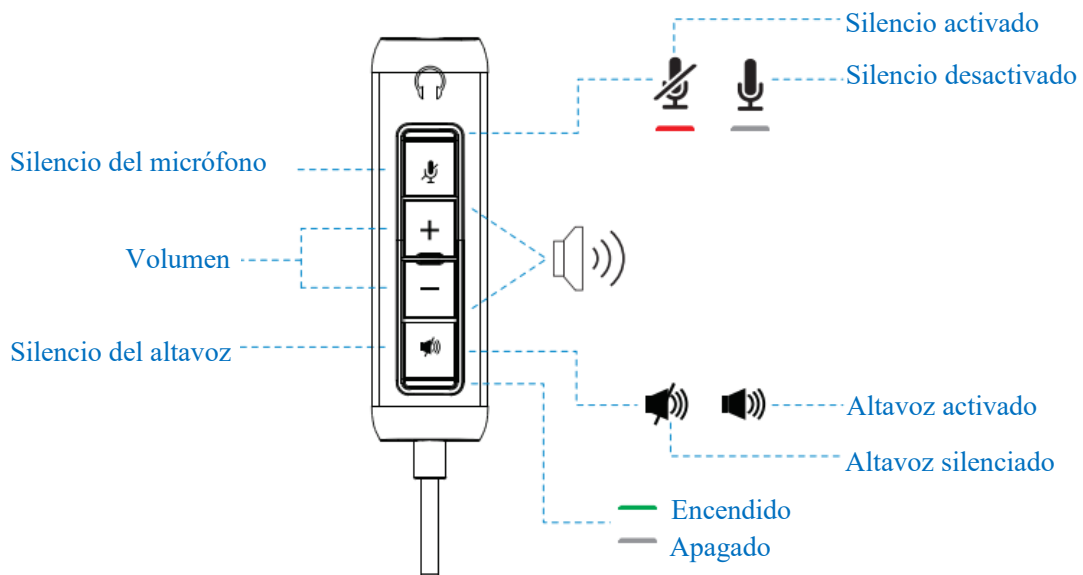

## Especificaciones

Modelo		WH1022
USB-A		USB 2.0
Toma de audio de 3,5 mm		CTIA
Altura × Anchura × Profundidad:	Auriculares	161,5 mm × 155,2 mm × 59,8 mm
	Almohadillas para los oídos	60 mm × 60 mm × 10 mm
Tensión de trabajo		3,0-5,5 V
Requisitos del sistema		Windows® 7 o superior
		MacOS® 10,7 o superior
		Linux®.
Especificaciones técnicas	Impedancia de entrada	32 ohmios
	Sensibilidad (auriculares)	94 dB +/- 3 dB
	Sensibilidad (micrófono)	-47 dB +/- 3 dB
	Respuesta en frecuencia (auriculares)	315 Hz - 20 kHz
	Respuesta en frecuencia (micrófono)	100 Hz - 18 kHz

## Preguntas más frecuentes

### **1.¿Cuál es la configuración recomendada para la instalación de los auriculares Dell WH1022?**

Windows 7 de 64 bits o superior

Un puerto USB 2.0 tipo A

### **2.¿Cómo puedo saber si mis auriculares están encendidos?**

Los auriculares Dell WH1022 tienen una luz LED de estado en el control en línea, que permanece encendido (luz verde) cuando los auriculares están en funcionamiento. La indicación de la luz LED de estado se muestra a continuación:

Auriculares encendidos – La luz LED de estado ilumina en verde.

Auriculares apagados - No ilumina

### **3.¿Puedo utilizar los auriculares Dell WH1022 sin el control en línea?**

Sí, usted puede conectar directamente el conector de audio de 3,5 mm a cualquier dispositivo con puerto de 3,5 mm.

### **4.¿Puedo utilizar el control en línea con otros auriculares?**

Sí, siempre que sus auriculares tengan una toma de audio de 3,5 mm (CTIA), puede conectarlos al control en línea y a un ordenador.

## Solución de problemas

Problema	Soluciones posibles
<b>No hay audio en los auriculares.</b>	<ol style="list-style-type: none"><li>1. Desenchufe y vuelve a enchufar los auriculares al ordenador.</li><li>2. Realice una prueba en un dispositivo alternativo si está disponible.</li></ol>
<b>El eco se puede oír desde el micrófono.</b>	<ol style="list-style-type: none"><li>1. Ajuste el volumen de su ordenador o del software del host.</li><li>2. Ajuste el brazo del micrófono para que no esté demasiado cerca de su boca.</li></ol>
<b>Se puede oír un zumbido durante la llamada.</b>	Compruebe la toma de audio de 3,5 mm desenchufando y volviendo a enchufar, si el estado permanece, intente girar el conector.
<b>No se puede oír el audio con claridad.</b>	<ol style="list-style-type: none"><li>1. Ajuste el micrófono más cerca de su boca.</li><li>2. Ajuste el volumen del micrófono del adaptador o del adaptador seleccionado.</li><li>3. Desenchufe y vuelve a enchufar los auriculares para comprobarlo de nuevo.</li></ol>
<b>El altavoz del ordenador reproduce el audio sin o con los auriculares conectados.</b>	Por favor, compruebe la "Configuración>Sistema>Audio>Seleccionar dispositivo de salida" y seleccione "Auriculares estéreo Dell".

## Información legal

### Garantía

Garantía limitada y política de devolución

Los auriculares Dell WH1022 tienen una garantía de hardware limitada de 3 años. Si se compra junto con un sistema Dell, prevalecerá la garantía del sistema.

### Para los clientes de Estados Unidos:

La compra y el uso que usted haga de este producto están sujetos al Acuerdo de Usuario Final de Dell, que puede encontrar en [www.dell.com/terms](http://www.dell.com/terms). Este documento contiene una cláusula de arbitraje vinculante.

### Para los clientes de Europa, Oriente Medio y África:

Los productos de la marca Dell se venden y utilizan de acuerdo con los derechos legales de los consumidores aplicables de cada país, los términos de cualquier contrato de venta al minorista que usted haya firmado (que se aplicarán entre usted y el minorista) y los términos del Acuerdo de Usuario Final de Dell.

Dell también puede ofrecer una garantía de hardware adicional. Todos los detalles del Acuerdo de Usuario Final de Dell y los términos de la garantía están disponibles en [www.dell.com](http://www.dell.com). Seleccione su país en la lista que aparece en la parte inferior de la página de inicio y a continuación haga clic en el enlace "Términos y condiciones" para ver los términos del Acuerdo de Usuario Final o en el enlace "Soporte" para ver los términos de la garantía.

### Para los clientes que no son de Estados Unidos:

Los productos de la marca Dell que se venden y utilizan de acuerdo con los derechos legales de los consumidores aplicables de cada país, los términos de cualquier contrato de venta al minorista que usted haya firmado (que se aplicarán entre usted y el minorista) y los términos de la garantía de Dell. Dell también puede ofrecer una garantía de hardware adicional. Todos los detalles de los términos de la garantía de Dell están disponibles en [www.dell.com](http://www.dell.com). Seleccione su país en la lista que aparece en la parte inferior de la página de inicio y a continuación haga clic en el enlace "Términos y condiciones" o "Soporte" para ver los términos de la garantía.

### Información de seguridad



Mantenga el volumen en niveles óptimos durante el uso.

No escuche a alto volumen durante un período prolongado. La exposición prolongada a un volumen alto puede provocar una presión sonora elevada y causar un riesgo de daño auditivo.

# Obtención de ayuda

## Contacto con Dell

**NOTA:** Si no tiene una conexión activa a Internet, puede encontrar la información de contacto en la factura de compra, el albarán, la factura o el catálogo de productos de Dell.

**Dell ofrece varias opciones de asistencia y servicio en línea y por teléfono. La disponibilidad varía según el país y el producto, y es posible que algunos servicios no estén disponibles en su zona. Para ponerse en contacto con Dell debido a cuestiones de ventas, asistencia técnica o servicio al cliente:**

## Pasos

1. Vaya a [www.dell.com/support](http://www.dell.com/support).
2. Seleccione el tipo de asistencia.
3. Seleccione su país/región o región en la lista desplegable en la parte inferior de la página.
4. Seleccione el servicio o el enlace de asistencia adecuado según su necesidad