

# WLA

Vriezer  
TF600B



CE



---

## 1. GARANTIE (NL)

Dit apparaat heeft een garantietermijn van 2 jaar vanaf de datum van aankoop. Gedurende de garantieperiode zal de distributeur volledige verantwoording op zich nemen voor gebreken, welke aanwijsbaar berusten op materiaal- of constructiefouten. Wanneer dergelijke gebreken voorkomen, zal het apparaat, indien nodig vervangen of gerepareerd worden. De garantieperiode van 2 jaar zal op dit moment niet opnieuw beginnen, maar loopt verder tot 2 jaar na de aankoop van het toestel. De garantie wordt verleend op basis van het kassabon

De garantie en verantwoordelijkheid/aansprakelijkheid van de leverancier en fabrikant vervallen automatisch in de volgende gevallen :

- Bij het niet naleven van de instructies in deze handleiding.
- Bij verkeerde aansluiting, vb. te hoge elektrische spanning.
- Bij verkeerd, hardhandig of abnormaal gebruik.
- Bij onvoldoende of verkeerd onderhoud.
- Bij herstelling of wijziging van het toestel door de consument of niet gemachtigde derden.
- Bij gebruik van onderdelen of accessoires welke niet worden aanbevolen of geleverd door de leverancier / fabrikant.

---

## 2. VEILIGHEIDSVOORSCHRIFTEN

**Om de veiligheid te garanderen moet u deze handleiding grondig doornemen. Dit toestel is gemaakt voor huishoudelijk gebruik en mag alleen gebruikt worden volgens de hieronder beschreven instructies.**

- Dit toestel mag gebruikt worden door kinderen vanaf 8 jaar en door personen met een fysieke, sensoriele of mentale beperking of gebrek aan ervaring en kennis indien deze personen toezicht krijgen of instructies hebben gekregen over het gebruik van het toestel op een veilige manier en dat ze ook de gevaren kennen bij het gebruik van het toestel.
- Kinderen mogen niet met het toestel spelen.
- Onderhoud en reiniging van het toestel mag niet gebeuren door kinderen, tenzij ze ouder zijn dan 8 jaar en toezicht krijgen.
- Houd het toestel en het snoer buiten het bereik van kinderen, jonger dan 8 jaar.
- Wanneer het elektrisch snoer beschadigd is, moet het vervangen worden door de fabrikant, zijn dienst naverkoop of een gelijkaardig gekwalificeerd persoon, om ongelukken te voorkomen.
- Opgelet : het toestel mag niet gebruikt worden met een externe timer of een aparte afstandsbediening.
- Dit toestel is geschikt om te gebruiken in de huishoudelijke omgeving en in gelijkaardige omgevingen zoals :

- 
- Keukenhoek voor personeel van winkels, kantoren en andere gelijkaardige professionele omgevingen.
  - Boerderijen.
  - Hotel- en motelkamers en andere omgevingen met een residentieel karakter.
  - Gastenkamers, of gelijkaardige.
  - Kijk voor gebruik na of het voltage vermeld op het toestel overeenkomt met het voltage van het elektriciteitsnet bij je thuis.
  - Laat het snoer niet op een heet oppervlak of over de rand van een tafel of aanrecht hangen.
  - Streng toezicht is noodzakelijk wanneer het toestel door of in de buurt van kinderen gebruikt wordt.
  - Het gebruik van accessoires die niet aanbevolen of verkocht worden door de fabrikant, kan brand, elektrische schokken of verwondingen veroorzaken.
  - Trek de stekker uit het stopcontact wanneer het toestel niet in gebruik is, vooraleer onderdelen te monteren of demonteren en vooraleer het toestel te reinigen. Trek de stekker bij de stekker zelf uit het stopcontact. Trek nooit aan het snoer om de stekker uit het stopcontact te trekken.
  - Gebruik het toestel niet buiten.
  - Gebruik het toestel enkel voor het doel waarvoor het bestemd is.
  - Verwijder voor het eerste gebruik alle verpakkingsmaterialen en eventuele promotionele stickers.

- 
- Dit toestel is zwaar. Wees voorzichtig als je het verplaatst.
  - Voer geen aanpassingen uit aan het toestel, dit kan gevaarlijk zijn. Als er elektrisch werk moet uitgevoerd worden om het toestel te installeren, moet dit gedaan worden door een gekwalificeerde elektricien of een bekwaam persoon.
  - Bewaar enkel eetbare voedingsmiddelen in de diepvriezer.
  - Laat het toestel na installatie 3 uur staan vooraleer het aan te zetten. Zo kan het koelmiddel zich zetten.
  - **WAARSCHUWING!** Zet dit toestel nooit op of in de buurt van een gasvuur of elektrisch vuur of op een plaats waar het in contact zou kunnen komen met een warmtebron.  Aan de achterkant van het apparaat bevinden zich ontvlambare materialen.
  - Let op het symbool "brandgevaar - ontvlambaar materiaal" dat zich aan de achterkant van het apparaat bevindt.
  - Het toestel mag niet gebruikt worden met een verlengsnoer of een stekkerdoos.

Volg onderstaande instructies om besmetting van voedsel te voorkomen:

- Het langdurig openen van de deur kan de temperatuur in de compartimenten van het apparaat aanzienlijk verhogen.
- Reinig regelmatig oppervlakken die in contact

---

kunnen komen met voedsel. Houd het condensatiekanaal en afvoergat achteraan het toestel schoon.

- Bewaar rauw vlees en vis in geschikte containers in de koelkast zodat het niet in contact komt met of druppelt op ander voedsel.
- Als het apparaat gedurende lange tijd leeg blijft, dien je het uit te schakelen, te ontdooien en te reinigen. Laat het drogen en laat de deur open om te voorkomen dat er schimmel in het apparaat ontstaat.
- Dit vrijstaande toestel mag niet ingebouwd worden.

Installeer het apparaat in een droge en goed geventileerde ruimte. Het apparaat is bedoeld voor gebruik in een ruimte waar de omgevingstemperatuur valt binnen de volgende klasse, afhankelijk van de klimaatklasse die u op het typeplaatje vindt aan de achterzijde van het apparaat.

Klimaatklasse	Omgevingstemperatuur
SN	Van 10°C tot 32°C
N	Van 16°C tot 32°C
ST	Van 18°C tot 38°C
T	Van 18°C tot 43°C

**ALLEEN VOOR HUISHOUELIJK GEBRUIK**

### 3. ONDERDELEN

1. Thermostaat
2. Diepvriesladen
3. Regelbare voetjes



### 4. INSTALLATIE

- Verwijder alle verpakkingsmateriaal, zowel binnenin als aan de buitenkant.
- Maak de buitenkant van het toestel schoon met een droge doek. De binnenkant kan u reinigen met een zachte vochtige doek.
- Plaats het toestel niet in een nauwe doorgang, in direct zonlicht of vocht.
- Zorg er voor dat de lucht vrij rond de ijskast kan circuleren. De achterkant van de ijskast moet minstens 5 cm verwijderd zijn van de muur.
- Zet de ijskast op een stevige, vlakke ondergrond. Wanneer uw ondergrond niet vlak is, kan u het toestel recht zetten met behulp van de voetjes. Deze kan u hoger of lager zetten door te draaien.
- Vermijd direct zonlicht en warmte. Zonlicht kan de buitenkant van de ijskast aantasten. Warmte zal voor een hoger verbruik zorgen.
- Vermijd een te hoge vochtigheidsgraad. Te veel vocht in de lucht zal er voor zorgen dat er te snel vorst gevormd wordt in uw ijskast.
- De thermostaat bevindt zich aan de binnenkant van het toestel. Wanneer u de deur opent, kan u bovenaan de thermostaat instellen. Zet de thermostaat op "MAX" om maximaal te koelen. Hoe hoger de stand, hoe harder het toestel zal koelen.

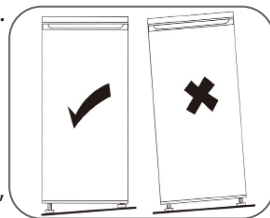

Thermostaat	Temperatuur (omgevingstemperatuur tussen +16°C en +38°C)
MIN	-12 °C
NORMAL	-18 °C
MAX	-20 °C

## 5. DRAAIRICHTING VAN DE DEUR VERANDEREN

U kan de draairichting van de deur veranderen. Indien u dit wenst te doen, contacteer onze klantendienst.

## 6. ONDERHOUD EN REINIGING

Reinig het toestel op regelmatige basis. Hou hierbij rekening met onderstaande richtlijnen. Reinig het toestel niet wanneer de stekker nog in het stopcontact zit.

- Gebruik geen schurende middelen om het toestel te reinigen, dit zal het toestel beschadigen.
- Gebruik een milde detergent om de diepvriesladen te reinigen. Droog nadien alles zorgvuldig af.
- Maak het toestel leeg en reinig de binnenkant met een vochtige doek.
- De opstapeling van stof achteraan het toestel kan er voor zorgen dat het toestel niet meer optimaal werkt en meer zal verbruiken. Verwijder het stof voorzichtig met een zachte borstel achteraan het toestel, één maal per jaar.

### ONTDOOIEN

U moet uw toestel ontdooien wanneer er zich een ijslaag begint te vormen van ongeveer 5mm. Ontdooien zal enkele uren duren. Schakel het toestel uit, trek de stekker uit het stopcontact en zet de deur open. Het toestel zal beginnen ontdooien. Wij raden u aan om een dweil onder het toestel te leggen. Wanneer het toestel volledig ontdooit is, droogt u alles opnieuw af.

**Opmerking:** Gebruik nooit scherpe of puntige voorwerpen om ijs te verwijderen. Het toestel bevat koelgas. Als de leidingen per ongeluk worden geperforeerd, zal het toestel niet meer werken en zal ook de garantie vervallen.

Wanneer het toestel gedurende een langere periode niet gebruikt wordt, verwijdert u de stekker uit het stopcontact. Laat de deur gedeeltelijk openstaan, zo voorkomt u de vorming van schimmels en vieze geuren.

## 7. HET TOESTEL VERPLAATSEN

- Als het apparaat voor welke reden dan ook wordt uitgeschakeld, wacht 10 minuten voordat u het opnieuw inschakelt. De druk in het koelsysteem dient eerst te worden gestabiliseerd voordat u het apparaat opnieuw inschakelt.
- Schakel het apparaat uit en haal de stekker uit het stopcontact. Verwijder alle levensmiddelen. Verwijder tevens alle mobiele onderdelen (laden, etc.) of maak ze vast in de diepvries om schokken te voorkomen.
- Verplaats het apparaat en installeer. Als het apparaat tijdens het verplaatsen op zijn zijde werd gehouden, zelfs al was dit zeer kort, laat het apparaat minstens 10 minuten in de rechtopstaande positie staan voordat u het apparaat inschakelt.
- Uw apparaat gebruikt isobutaan (R600a) als koelmiddel. Niettegenstaande dat R600a een milieuvriendelijk en natuurlijk gas is, is het explosief. Wees dus zeer voorzichtig tijdens het verplaatsen of installeren van uw apparaat om schade aan de koelelementen te vermijden. In geval van een lek dat werd veroorzaakt door schade aan de koelelementen, haal uw diepvries weg van open vlammen of warmtebronnen en lucht de kamer waar het apparaat zich in bevindt enkele minuten.

## 8. TIPS

- Vries voedsel niet terug in wanneer het reeds ontdooid is geweest.
- Zet geen dranken met prik in de diepvriezer.
- Wees voorzichtig bij het consumeren van ijslolly's die net uit de diepvriezer komen om vrieswonden te voorkomen.
- Neem niets uit de diepvriezer met natte handen.
- De diepvriezer maakt geluid wanneer de compressor het koelmiddel rond pompt. Dit is normaal.
- Zet geen warme voedingsmiddelen in de diepvriezer.
- Zorg ervoor dat het voedsel is afgedekt.
- Duw het voedsel niet teveel samen, er moet nog lucht rond kunnen circuleren.
- Laat de deur niet te lang open staan. Zorg er ook voor dat de deur altijd weer goed gesloten wordt.
- Label het voedsel met de datum om de houdbaarheid in de diepvriezer te kunnen controleren.

## 9. VEELGESTELDE VRAGEN

<b>Problemen</b>	<b>Oplossingen</b>
Toestel werkt niet.	Het toestel krijgt geen stroom, controleer of de stroomtoevoer in orde is. Controleer of de stekker in het stopcontact steekt. Controleer of het juiste voltage is gebruikt.
De toestel springt te vaak op.	Is de deur goed gesloten? Hebt u warm eten in het toestel gezet, waardoor het toestel harder moet werken om te koelen? De deur is te vaak of te lang open geweest. Het toestel krijgt het verkeerde voltage. Het toestel staat te kort in de buurt van een warmte bron of direct zonlicht.
De binnen temperatuur van het toestel is te warm.	Controleer of het toestel stroom heeft. Controleer of de stekker in het stopcontact steekt. De deur heeft te lang of te vaak opengestaan. De lucht toevoer is geblokkeerd. Controleer of het toestel het juiste voltage krijgt. Het toestel staat te kort in de buurt van een warmte bron of de zon.
Het toestel maakt een vreemd geluid.	Het toestel staat niet recht. Het toestel staat tegen een ander object of tegen de muur. Verplaats het toestel.

## 10. MILIEURICHTLIJNEN



Het symbool op het product of op de verpakking wijst erop dat dit product niet als huishoudafval mag worden behandeld. Het moet echter naar een plaats worden gebracht waar elektrische en elektronische apparatuur wordt gerecycleerd. Als u ervoor zorgt dat dit product op de correcte manier wordt verwijderd, voorkomt u mogelijk voor mens en milieu negatieve gevolgen die zich zouden kunnen voordoen in geval van verkeerde afvalbehandeling. Voor meer details in verband met het recycleren van dit product, neemt u het best contact op met de gemeentelijke instanties, het bedrijf of de dienst belast met de verwijdering van huishoudafval of de winkel waar u het product hebt gekocht.



Het verpakkingsmateriaal is recycleerbaar. Behandel de verpakking milieubewust.

---

## 1. GARANTIE (FR)

Cet appareil est garanti 2 ans à compter de la date d'achat. Durant la période de garantie, le distributeur assumera l'entière responsabilité en cas de défauts de fonctionnement (matériel) ou de fabrication. Si un tel problème survient, l'appareil sera remplacé ou réparé. La période de garantie de 2 ans ne reprend pas à zéro, mais se poursuit (jusqu'à 2 ans à compter de la date d'achat de l'appareil). La garantie est accordée sur la base du ticket de caisse.

Pour les accessoires et les éléments d'usure, une garantie de 6 mois s'applique.

La garantie et la responsabilité du fournisseur et du fabricant n'ont plus effet dans les cas suivants :

- Les instructions du manuel n'ont pas été suivies.
- Mauvais raccordement, par ex. tension électrique trop forte.
- Utilisation contraire, brutale ou anormale.
- Entretien insuffisant ou non conforme.
- Réparation ou modification de l'appareil par le consommateur ou un tiers non autorisé.
- Utilisation d'éléments ou d'accessoires qui ne sont pas recommandés ou fournis par le fournisseur/fabricant.

---

## 2. CONSIGNES DE SÉCURITÉ

**Lisez attentivement ce mode d'emploi afin de vous garantir votre sécurité. Cet appareil est conçu pour un usage domestique et peut seulement être utilisé selon les instructions décrites ci-dessous :**

- Cet appareil peut être utilisé par des enfants à partir de 8 ans et par des personnes ayant des capacités physiques, sensorielles ou mentales réduites ou dénuées d'expérience ou de connaissance, s'ils (si elles) sont correctement surveillé(e)s ou si des instructions relatives à l'utilisation de l'appareil en toute sécurité leur ont été données et si les risques encourus ont été appréhendés.
- Veillez à ce que les enfants ne puissent pas jouer avec l'appareil.
- L'entretien et le nettoyage de l'appareil ne peuvent pas s'effectuer par des enfants, à moins qu'ils aient plus de 8 ans et qu'ils soient sous surveillance.
- Gardez l'appareil et le cordon électrique hors de la portée d'enfants de moins de 8 ans.
- Si le cordon électrique est endommagé, il doit être remplacé par le fabricant, son service après-vente ou toute autre personne qualifiée, pour éviter tout accident.
- Attention: l'appareil ne peut pas être utilisé avec une minuterie externe ou une commande à distance séparée.
- Cet appareil est destiné à être utilisé dans des applications domestiques et analogues telles que:

- 
- des coins cuisines réservés au personnel dans des magasins, bureaux et autres environnements professionnels;
  - des fermes;
  - l'utilisation par les clients des hôtels, motels et autres environnements à caractère résidentiel;
  - des environnements du type chambres d'hôtes.
- Vérifiez avant usage si la tension indiquée sur l'appareil correspond à la tension du réseau électrique de votre domicile.
  - Ne laissez pas le cordon pendre sur une surface chaude ou sur le rebord d'une table ou d'un plan de travail.
  - Soyez très attentif lorsque l'appareil est utilisé par des enfants ou à proximité d'enfants.
  - L'utilisation d'accessoires non préconisés par le fabricant peut provoquer un incendie, une électrocution ou des blessures.
  - Retirez la fiche de la prise électrique lorsque l'appareil n'est pas utilisé, avant d'installer ou d'enlever des pièces et avant de nettoyer l'appareil. Débranchez l'appareil en tirant sur la fiche elle-même. Ne tirez jamais sur le cordon pour retirer la fiche de la prise.
  - N'utilisez pas l'appareil à l'extérieur.
  - N'utilisez l'appareil que pour l'usage auquel il est destiné.
  - Cet appareil est lourd. Soyez prudent lorsque vous le déplacez.
  - N'apportez aucune modification à l'appareil, une telle intervention peut s'avérer dangereuse. Si des

---

travaux électriques doivent être réalisés pour installer l'appareil, il convient de les confier à un électricien qualifié ou à une personne compétente.

- Conservez uniquement des aliments comestibles dans le congélateur.
- Après installation, laissez l'appareil reposer pendant 3 heures avant de le mettre sous tension. Le gaz réfrigérant pourra ainsi se stabiliser.
- **AVERTISSEMENT !** Ne placez jamais cet appareil sur ou à proximité d'un feu au gaz, d'un feu électrique, ou à tout autre endroit où il pourrait entrer en contact avec une source de chaleur. L'arrière de l'appareil comporte des matériaux inflammables.
- Tenez compte du symbole « Risque d'incendie – Matériaux inflammables » qui se trouve à l'arrière de l'appareil.
- L'appareil ne peut pas être utilisé avec une rallonge ou un bloc multiprise.



Respectez les instructions ci-dessous afin d'éviter toute contamination des aliments :

- Une ouverture prolongée de la porte peut entraîner une augmentation substantielle de la température au sein des compartiments de l'appareil.
- Nettoyez régulièrement les surfaces pouvant entrer en contact avec les aliments. Nettoyez régulièrement le canal et le trou d'évacuation de la condensation de l'appareil.

- 
- Conservez la viande crue et le poisson dans des récipients séparés pour qu'ils ne puissent ni entrer en contact avec d'autres aliments, ni goutter sur ceux-ci.
  - Éteignez, dégivrez et nettoyez l'appareil en cas de période d'inutilisation prolongée. Laissez-le sécher et laissez la porte ouverte pour éviter la formation de moisissure.
  - Cet appareil ne peut pas être encastré.

Installez l'appareil dans un endroit sec et correctement ventilé. L'appareil est prévu pour être utilisé dans une pièce dont la température ambiante relève de la classe suivante, en fonction de la classe climatique indiquée sur la plaque signalétique se trouvant à l'arrière de l'appareil.

Classe climatique	Température ambiante
SN	De 10 °C à 32 °C
N	De 16°C à 32 °C
ST	De 18°C à 38°C
T	De 18°C à 43°C

CONSERVEZ CES CONSIGNES POUR POUVOIR LES  
CONSULTER PLUS TARD

### 3. PIÈCES

1. Thermostat
2. Tiroirs de congélation
3. Pieds réglables



### 4. INSTALLATION

- Ôtez tout le matériel d'emballage, tant à l'intérieur qu'à l'extérieur.
- Nettoyez l'extérieur de l'appareil à l'aide d'un chiffon sec. Vous pouvez nettoyer l'intérieur de l'appareil à l'aide d'un chiffon doux et humide.
- Ne placez pas l'appareil dans un passage étroit, sous la lumière directe du soleil ou dans l'humidité.
- Assurez-vous que l'air puisse circuler librement autour du réfrigérateur. Placez le dos du réfrigérateur à une distance d'au moins 5 cm du mur.
- Placez le réfrigérateur sur une surface plane et solide. Si le sol n'est pas à niveau, utiliser les pieds réglables afin de positionner l'appareil correctement. Visser ou dévisser les pieds pour ajuster leur hauteur.
- Évitez la lumière directe du soleil et la chaleur. La lumière du soleil risque de dégrader l'extérieur du réfrigérateur. La chaleur augmentera la consommation d'énergie.
- Évitez un taux d'humidité trop élevé. Trop d'humidité dans l'air accélérera la formation de glace dans votre réfrigérateur.
- Le thermostat se trouve à l'intérieur de l'appareil, en haut. Ouvrir la porte pour

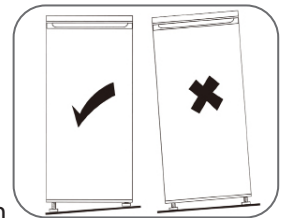

accéder au thermostat et le régler. Réglez le thermostat sur « MAX » pour un refroidissement maximal. Plus le réglage est élevé, plus le refroidissement de l'appareil est puissant.

Thermostat	Température (température ambiante entre +16°C et +38°C)
MIN	-12 °C
NORMAL	-18 °C
MAX	-20 °C

## 5. INVERSER LE SENS D'OUVERTURE DE LA PORTE

Le sens d'ouverture de la porte est interchangeable. Pour changer le sens d'ouverture, contactez notre service client.

## 6. ENTRETIEN ET NETTOYAGE

Nettoyez l'appareil régulièrement. Pour cela, veuillez prendre en compte les directives suivantes. Ne nettoyez pas l'appareil lorsqu'il est branché sur une prise électrique.

- Ne pas utiliser de produits abrasifs pour nettoyer l'appareil, cela peut l'endommager.
- Utilisez un détergent doux pour nettoyer les tiroirs de congélation. Veillez à sécher entièrement toutes les surfaces après le nettoyage.
- Videz l'appareil et nettoyez l'intérieur avec un chiffon humide.
- L'accumulation de poussière à l'arrière de l'appareil peut l'empêcher de fonctionner de façon optimale et augmenter sa consommation énergétique. Une fois par an, retirez soigneusement la poussière de l'arrière de l'appareil avec une brosse douce.

### DÉGIVRER

Dégivrez votre réfrigérateur dès que la formation de la couche de glace atteint environ 5 mm d'épaisseur. Le dégivrage prend plusieurs heures. Éteignez l'appareil, débranchez le câble d'alimentation et ouvrez la porte. Le dégivrage du réfrigérateur aura commencé. Il est conseillé de placer un torchon sous l'appareil. Lorsque l'appareil est complètement dégivré, séchez à nouveau toutes les surfaces.

**Remarque :** Ne jamais utiliser d'objets tranchants ou pointus pour décoller la glace de l'appareil, celui-ci contient du fluide frigorigène. En cas de perforation accidentelle des tuyaux, l'appareil cessera de fonctionner et la garantie sera annulée.

Lorsque l'appareil reste inutilisé durant une longue période, vous devez retirer la

---

fiche de la prise de courant. Laissez la porte partiellement ouverte, vous évitez ainsi la formation de moisissure et de mauvaises odeurs.

## 7. DÉPLACEMENT DE VOTRE APPAREIL

- Si l'appareil est éteint pour une raison quelconque, attendez 10 minutes avant de le remettre en marche. Cela permettra à la pression du système de réfrigération de se stabiliser avant le redémarrage.
- Éteignez l'appareil et débranchez le câble d'alimentation de la prise secteur. Enlevez tous les aliments. Enlevez également toutes les pièces mobiles ( tiroirs, etc.) ou attachez-les dans le congélateur afin d'éviter tout risque de choc.
- Déplacez l'appareil jusqu'à son nouvel emplacement. Si l'appareil a été placé sur un de ses côtés durant un certain temps, remettez-le en position verticale et attendez au moins 10 minutes avant de le mettre en marche.
- Votre appareil utilise de l'isobutane (R600a) comme réfrigérant. Bien que le R600a soit un gaz écologique et naturel, il est explosif. Vous devez donc faire attention pendant le transport et l'installation pour éviter que les éléments de réfrigération de l'appareil ne soient endommagés. En cas de fuite due à la détérioration des éléments de réfrigération, éloignez votre congélateur des flammes nues et des sources de chaleur, et ventilez la pièce où il se trouve durant quelques minutes.

## 8. CONSEILS

- Ne recongelez jamais des aliments décongelés.
- Ne placez pas de boissons gazeuses au congélateur.
- Soyez prudent lorsque vous consommez des glaçons aromatisés sortant du congélateur, afin d'éviter des gelures au niveau de la bouche.
- Ne retirez rien du congélateur si vous avez les mains mouillées.
- Le congélateur ronronne un peu quand le compresseur fait circuler le gaz réfrigérant. Ceci est tout à fait normal.
- Ne placez pas d'aliments encore chauds dans le congélateur.
- Assurez-vous que les aliments sont emballés ou recouverts.
- N'entassez pas trop les aliments, l'air froid doit encore pouvoir circuler autour d'eux.
- Ne laissez pas la porte ouverte trop longtemps. Assurez-vous également d'avoir bien refermé la porte à chaque fois.
- Apposez sur les aliments une étiquette comportant une date pour pouvoir contrôler leur durée de conservation au congélateur.

## 9. QUESTIONS FRÉQUENTES

<b>Problèmes</b>	<b>Solutions</b>
L'appareil ne fonctionne pas.	L'appareil n'est pas alimenté en électricité, regardez si l'arrivée de courant est en ordre. Vérifiez que l'appareil est branché. Vérifiez que vous utilisez la bonne tension.
Le système de refroidissement de l'appareil s'enclenche trop souvent.	La porte est-elle bien refermée ? Avez-vous placé des aliments chauds dans l'appareil, occasionnant qu'il réfrigère davantage ? La porte a été trop souvent ou trop longtemps ouverte. L'appareil n'est alimenté par la bonne tension. L'appareil est placé trop près d'une source de chaleur ou exposé à la lumière directe du soleil.
La température interne de l'appareil est trop élevée.	Assurez-vous que l'appareil est bien sous tension. Vérifiez que l'appareil est branché. La température réglée est trop basse. La porte a été ouverte trop souvent ou trop longtemps. L'apport d'air est bloqué. Vérifiez si l'appareil est alimenté avec la bonne tension. L'appareil est placé trop près d'une source de chaleur ou trop exposé au soleil.
L'appareil fait un bruit étrange.	Le réfrigérateur n'est pas à niveau. Le dispositif est placé directement contre un objet ou un mur. Déplacez l'unité.

## 10. MISE AU REBUT



Le symbole sur le produit ou son emballage indique que ce produit ne peut être traité comme déchet ménager. Il doit plutôt être remis au point de ramassage concerné, se chargeant du recyclage du matériel électrique et électronique. En vous assurant que ce produit est éliminé correctement, vous favorisez la prévention des conséquences négatives pour l'environnement et la santé humaine qui, sinon, seraient le résultat d'un traitement inapproprié des déchets de ce produit. Pour obtenir plus de détails sur le recyclage de ce produit, veuillez prendre contact avec le bureau municipal de votre région, votre service d'élimination des déchets ménagers ou le magasin où vous avez acheté le produit.



L'emballage est recyclable. Traiter l'emballage écologiquement.

# 1 Safety warnings

## 1.1 Warning



**Warning:** risk of fire / flammable materials

**This** appliance is intended to be used in household and similar applications such as staff kitchen areas in shops, offices and other working environments; farm houses and by clients in hotels, motels and other residential type environments; bed and breakfast type environments; catering and similar non-retail applications.

**This** appliance is not intended for use by persons (including children) with reduced physical, sensory or mental capabilities, or lack of experience and knowledge, unless they have been given supervision or instruction concerning use of the appliance by a person responsible for their safety.

**Children** should be supervised to ensure that they do not play with the appliance.

**If** the supply cord is damaged, it must be replaced by the manufacturer, its service agent or similarly qualified persons in order to avoid a hazard.

**Do** not store explosive substances such as aerosol cans with a flammable propellant in this appliance.

**The** appliance has to be unplugged after use and before carrying out user maintenance on the appliance.

**Warning:** Keep ventilation openings, in the appliance enclosure or in the built-in structure, clear of obstruction.

**Warning:** Do not use mechanical devices or other means to accelerate the defrosting process, other than those recommended by the manufacturer.

**Warning:** Do not damage the refrigerant circuit.

**Warning:** Do not use electrical appliances inside the food storage compartments of the appliance, unless they are of the type recommended by the manufacturer.

**Warning:** Please abandon the refrigerator according to local regulators for its use of flammable blowing gas and refrigerant.

**Warning:** When positioning the appliance, ensure the supply cord is not trapped or damaged.

**Warning:** Do not locate multiple portable socket-outlets or portable power supplies at the rear of the appliance.

**Do** not use extension cords or ungrounded ( two prong ) adapters.

**Danger:** Risk of child entrapment. Before you throw away your old refrigerator or freezer:

–Take off the doors.

–Leave the shelves in place so that children may not easily climb inside.

**The** refrigerator must be disconnected from the source of electrical supply before attempting the installation of accessory.

**Refrigerant** and cyclopentane foaming material used for the appliance are flammable. Therefore, when the appliance is scrapped, it shall be kept away from any fire source and be recovered by a special recovering company with corresponding qualification other than be disposed by combustion, so as to prevent damage to the environment or any other harm.

**The** necessity that, for doors or lids fitted with locks and keys, the keys be kept out of the reach of children and not in the vicinity of the refrigerating appliance, in order to prevent children from being locked inside .

**For** EN standard: This appliance can be used by children aged from 8 years and above and persons with reduce physical sensory or mental capabilities or lack of experience and knowledge if they have been given supervision or instruction concerning use of the appliance in a safe way and understand the hazards involved. Children shall not play with the appliance. Cleaning and user maintenance shall not be made by children without supervision. Children aged from 3 to 8 years are allowed to load and unload refrigerating appliances.

**To** avoid contamination of food, please respect the following instructions:

- Opening the door for long periods can cause a significant increase of the temperature in the compartments of the appliance.
- Clean regularly surfaces that can come in contact with food and accessible drainage systems.
- Clean water tanks if they have not been used for 48 h; flush the water system connected to a water supply if water has not been drawn for 5 days. (note 1)
- Store raw meat and fish in suitable containers in the refrigerator, so that it is not in contact with or drip onto other food.
- Two-star frozen-food compartments are suitable for storing pre-frozen food, storing or making ice-cream and making ice cubes. (note 2)
- One-, two- and three-star compartments are not suitable for the freezing of fresh food. (note 3)
- For appliances without a 4-star compartment: this refrigerating appliance is not suitable for freezing foodstuffs. (note 4)
- If the refrigerating appliance is left empty for long periods, switch off, defrost, clean, dry, and leave the door open to prevent mould developing within the appliance.

Note 1,2,3,4: Please confirm whether it is applicable according to your product compartment type.



**For** a freestanding appliance: this refrigerating appliance is not intended to be used as a built-in appliance.

**Warning:** To avoid a hazard due to instability of the appliance, it must be fixed in accordance with the instructions.

**Warning:** Connect to potable water supply only. (Suitable for ice making machine)

**To** Prevent A Child From Being Entrapped, Keep Out Of Reach Of Children And Not In The Vicinity Of Freezer (Or Refrigerator). (Suitable for products with locks)

## 1.2 Meaning of safety warning symbols

	This is a prohibition symbol. Any incompilance with instructions marked with this symbol may result in damage to the product or endanger the personal safety of the user.
	This is a warning symbol. It is required to operate in strict observance of instructions marked with this symbol; or otherwise damage to the product or personal injury may be caused.
	This is a cautioning symbol. Instructions marked with this symbol require special caution. Insufficient caution may result in slight or moderate injury, or damage to the product.

This manual contains lots of important safety information which shall be observed by the users.

## 1.3 Electricity related warnings

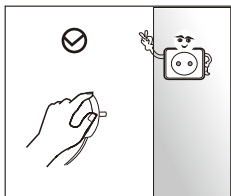

- Do not pull the power cord when pulling the power plug of the refrigerator. Please firmly grasp the plug and pull out it from the socket directly.
- To ensure safe use, do not damage the power cord or use the power cord when it is damaged or worn.

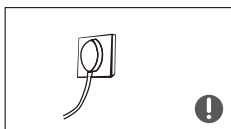

- Please use a dedicated power socket and the power socket shall not be shared with other electrical appliances. The power cord should be firmly contacted with the socket or else fires might be caused.
- Please ensure that the grounding electrode of the power socket is equipped with a reliable grounding line.



- Please turn off the valve of the leaking gas and then open the doors and windows in case of leakage of gas and other flammable gases. Do not unplug the refrigerator and other electrical appliances considering that spark may cause a fire.

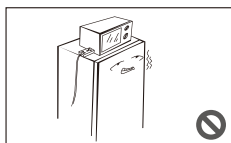

- Do not use electrical appliances on the top of the appliance, unless they are of the type recommended by the manufacturer.

## 1.4 Warnings for using

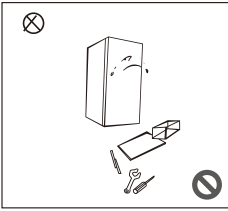

- Do not arbitrarily disassemble or reconstruct the refrigerator, nor damage the refrigerant circuit; maintenance of the appliance must be conducted by a specialist
- Damaged power cord must be replaced by the manufacturer, its maintenance department or related professionals in order to avoid danger.

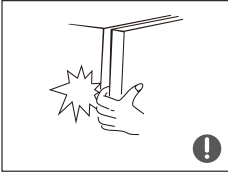

- The gaps between refrigerator door and cabinet is small, be noted not to put your hand in these areas to prevent from squeezing the finger. Please be gentle when close the refrigerator door to avoid falling articles.
- Do not pick foods or containers in the freezing chamber when the refrigerator is running, especially metal containers in order to avoid frostbite.



- Do not allow any child to get into or climb the refrigerator; otherwise suffocation or falling injury of the child may be caused.

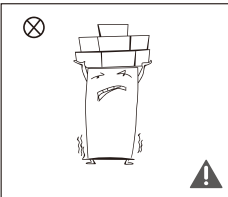

- Do not place heavy objects on the top of the refrigerator considering that objectives may fall when switching the door, and accidental injuries might be caused.
- Please pull out plug in case of power failure or cleaning. Do not connect the freezer to power supply within five minutes to prevent damages to the compressor due to successive starts.

## 1.5 Warnings for placement

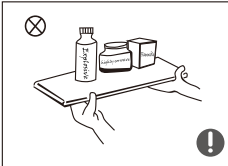

- Do not put flammable, explosive, volatile and highly corrosive items in the refrigerator to prevent damages to the product or fire accidents.
- Do not place flammable items near the refrigerator to avoid fires.

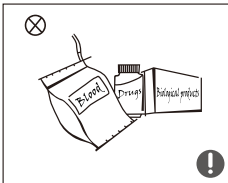

- The refrigerator is intended for household use, such as storage of foods; it shall not be used for other purposes, such as storage of blood, drugs or biological products, etc.

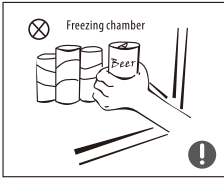

- Do not store beer, beverage or other fluid contained in bottles or enclosed containers in the freezing chamber of the refrigerator; otherwise the bottles or enclosed containers may crack due to freezing to cause damages.

## 1.6 Warnings for energy

- 1) Refrigerating appliances might not operate consistently (possibility of defrosting of contents or temperature becoming too warm in the frozen food compartment) when sited for an extended period of time below the cold end of the range of temperatures for which the refrigerating appliance is designed.
- 2) The fact that effervescent drinks should not be stored in food freezer compartments, and that some products such as water ices should not be consumed too cold;
- 3) The need to not exceed the storage time(s) recommended by the food manufacturers for any kind of food and particularly for commercially quick-frozen food in freezer ;
- 4) The precautions necessary to prevent an undue rise in the temperature of the frozen food while defrosting the refrigerating appliance, such as wrapping the frozen food in several layers of newspaper.
- 5) The fact that a rise in temperature of the frozen food during manual defrosting, maintenance or cleaning could shorten the storage life.

## 1.7 Warnings for disposal

Refrigerant and cyclopentane foaming material used for the refrigerator are flammable.

- ⊘ Therefore, when the refrigerator is scrapped, it shall be kept away from any fire source and be recovered by a special recovering company with corresponding qualification other than be disposed by combustion, so as to prevent damage to the environment or any other harm.

When the refrigerator is scrapped, disassemble the doors, and remove the seal of the door and shelves; put the doors and shelves in a proper place, so as to prevent trapping of any child.



Correct Disposal of this product

This marking indicates that this product should not be disposed with other household wastes. To prevent possible harm to the environment or human health from uncontrolled waste disposal, recycle it responsibly to promote the sustainable reuse of material resources. To return your used device, please use the return and collection systems or contact the retailer where the product was purchased. They can take this product for environmental safe recycling.

## 2 Proper use of refrigerator

### 2.1 Placement

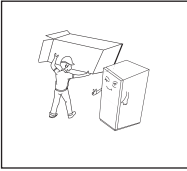

- Before use, remove all packing materials, including bottom cushions, foam pads and tapes inside of the refrigerator; tear off the protective film on the doors and the refrigerator body.

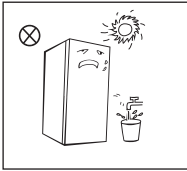

- Keep away from heat and avoid direct sunlight. Do not place the freezer in moist or watery places to prevent rust or reduction of insulating effect.
- Do not spray or wash the refrigerator; do not put the refrigerator in moist places easy to be splashed with water so as not to affect the electrical insulation properties of the refrigerator.

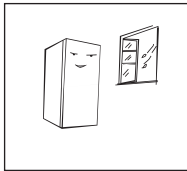

- The refrigerator is placed in a well-ventilated indoor place; the ground shall be flat, and sturdy (rotate left or right to adjust the wheel for leveling if unstable).

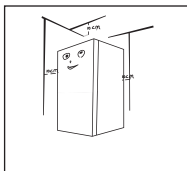

- The top space of the refrigerator shall be greater than 10cm, and The refrigerator should be placed against a wall with a free distance more than 10cm to facilitate heat dissipation.

#### ⓘ Precautions before installation:

Information in the Instruction Manual is only for reference. The physical product may differ. Before installation and adjusting of accessories, it shall be ensured that the refrigerator is disconnected from power.

Precautions shall be taken to prevent fall of the handle from causing any personal injury.

## 2.2 levelling feet

Schematic diagram of the levelling feet

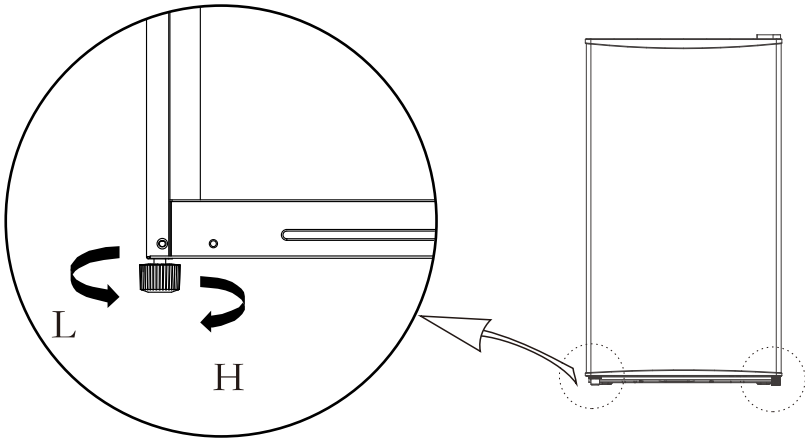





( The picture above is only for reference. The actual configuration will depend on the physical product or statement by the distributor )

Adjusting procedures:

- a. Turn the feet clockwise to raise the refrigerator;
- b. Turn the feet counterclockwise to lower the refrigerator;
- c. Adjust the right and left feet based on the procedures above to a horizontal level.

## 2.3 Door Right-Left Change

List of tools to be provided by the user			
	Cross screwdriver		Putty knife thin-blade screwdriver
	5/16" socket spanner		Masking tape

Parts to be used for door reverse			
Number	Name	Number	Note
1	Upper hinge	1	Pre-installed on the refrigerator, still used when door is reversed
2	Hinge cover	1	Pre-installed on the refrigerator, still used when door is reversed
3	Tapping locking screw	5	Pre-installed on the refrigerator, still used when door is reversed
4	Hole cap	1	Pre-installed on door end caps, still used when door is reversed
5	Pin	2	Pre-installed on the refrigerator, still used when door is reversed
6	Lower hinge assembly	1	Pre-installed on the refrigerator, still used when door is reversed
7	Levelling foot	1	Pre-installed on the refrigerator, still used when door is reversed
8	Tapping screw	1	Pre-installed on door end caps, still used when door is reversed

- 1) Power off the refrigerator, and remove all objects from the door trays.
- 2) Dismantle the hinge cover, screws and upper hinge, and remove the hole cap and pins from the other side.

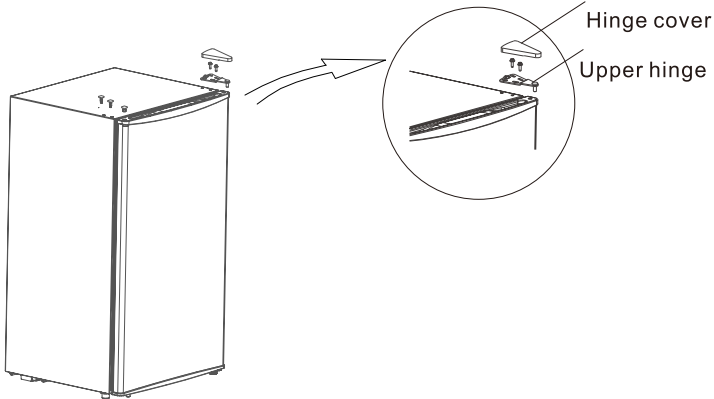

- 3) Remove the door first, then remove the lower hinge assembly and levelling foot, interchange the positions of the lower hinge assembly and levelling foot and install them.

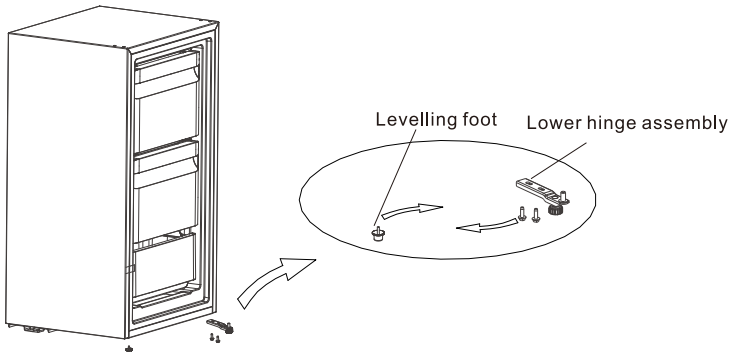

4) Dismantle the hole cap under the door, then assemble the hole cap on the other side.

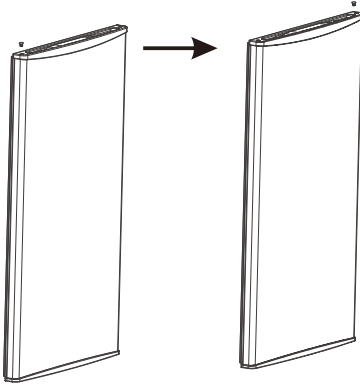

5) Install the door on the lower hinge assembly, and then install the upper hinge, hinge cover, pins and hole cap in sequence.

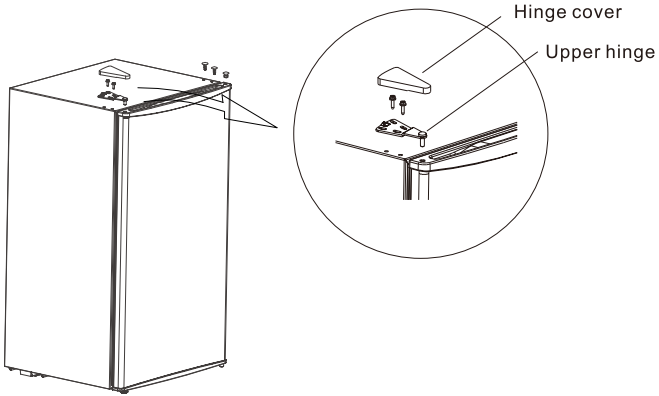

( The picture above is only for reference. The actual configuration will depend on the physical product or statement by the distributor )

## 2.4 Start to use

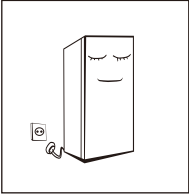

- Before initial start, keep the refrigerator still for half an hour before connecting it to power supply.
- Before putting any fresh or frozen foods, the refrigerator shall have run for 2-3 hours, or for above 4 hours in summer when the ambient temperature is high.

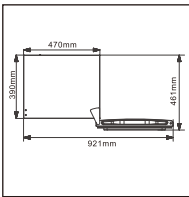

- Spare enough space for convenient opening of the doors and drawers or statement by the distributor.

## 2.5 Energy saving tips

- The appliance should be located in the coolest area of the room, away from heat producing appliances or heating ducts, and out of the direct sunlight.
- Let hot foods cool to room temperature before placing in the appliance. Overloading the appliance forces the compressor to run longer. Foods that freeze too slowly may lose quality, or spoil.
- Be sure to wrap foods properly, and wipe containers dry before placing them in the appliance. This cuts down on frost build-up inside the appliance.
- Appliance storage bin should not be lined with aluminum foil, wax paper, or paper toweling. Liners interfere with cold air circulation, making the appliance less efficient.
- Organize and label food to reduce door openings and extended searches. Remove as many items as needed at one time, and close the door as soon as possible.

## 3 Structure and functions

### 3.1 Key components

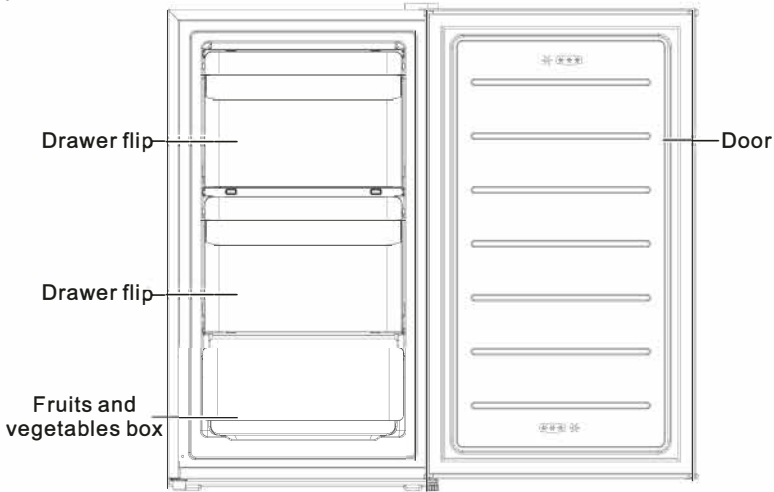

**⚠** ( The picture above is only for reference. The actual configuration will depend on the physical product or statement by the distributor )

#### Freezing chamber

- The low temperature freezing chamber may keep food fresh for a long time and it is mainly used to store frozen foods and making ice.  
Putting food in the bottom drawer is the most energy efficient.
- The freezing chamber is suitable for storage of meat, fish, rice balls and other foods not to be consumed in short term.
- Large pieces of meat should be divided into small pieces as much as possible and then put in, which is convenient for quick freezing and taking.

Note: Storage of too much food during operation after the initial connection to power may adversely affect the freezing effect of the refrigerator. Foods stored shall not block the air outlet; or otherwise the freezing effect will also be adversely affected.

#### Temperature-control knob

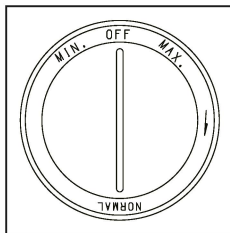

- The markings on control knob indicate the "MIN, NORMAL, MAX and OFF" for the different temperature level.

"MIN." is the warmest setting;

"MAX." is the coldest setting;

For normal use, please set the control knob to "NORMAL" position.

Recommended gear : "NORMAL"

## 4. Maintenance and care of refrigerator

### 4.1 Cleaning

- Dusts behind the refrigerator and on the ground shall be timely cleaned to improve the cooling effect and energy saving.
- Check the door gasket regularly to make sure there are no debris. Clean the door gasket with a soft cloth dampened with soapy water or diluted detergent.
- The interior of the refrigerator should be cleaned regularly to avoid odor.
- Please turn off the power before cleaning interior, remove all foods, drinks, shelves, drawers, etc.
- Use a soft cloth or sponge to clean the inside of the refrigerator, with two tablespoons of baking soda and a quart of warm water. Then rinse with water and wipe clean. After cleaning, open the door and let it dry naturally before turning on the power.
- For areas that are difficult to clean in the refrigerator (such as narrow sandwiches, gaps or corners), it is recommended to wipe them regularly with a soft rag, softbrush, etc. and when necessary, combined with some auxiliary tools (such as thin sticks) to ensure no contaminants or bacterials accumulation in these areas.
- Do not use soap, detergent, scrub powder, spray cleaner, etc., as these may cause odors in the interior of the refrigerator or contaminated food.
- Clean the bottle frame, shelves and drawers with a soft cloth dampened with soapy water or diluted detergent. Dry with a soft cloth or dry naturally.
- Wipe the outer surface of the refrigerator with a soft cloth dampened with soapy water, detergent, etc., and then wipe dry.
- Do not use hard brushes, clean steel balls, wire brushes, abrasives (such as toothpastes), organic solvents (such as alcohol, acetone, banana oil, etc.), boiling water, acid or alkaline items, which may damage the cooler surface and interior. Boiling water and organic solvents such as benzene may deform or damage plastic parts.
- Do not rinse directly with water or other liquids during cleaning to avoid short circuits or affect electrical insulation after immersion.

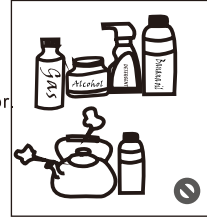

### 4.2 Defrost

**⚠ Please unplug the refrigerator for defrost and cleaning.**

- Power off the refrigerator.
- Remove the food from the refrigerator and place it properly to prevent food from melting.
- Clear the drain pipe (to use soft materials to prevent damage to the liner), Prepare the water containers for defrosting. (pay attention to clean the compressor compartment water draining tray, Avoiding overflow to the ground).
- You can use the natural temperature for the natural defrost, you can also use the ice shovel to eliminate the frost (to use plastic or wooden ice shovel, for avoiding damage to the liner or pipe)
- You can also use the appropriate amount of hot water to speed up the defrost, with a dry towel to dry the water after defrosting.
- After defrosting, put back the foods in cabinet, and power on the refrigerator.

### 4.3 Stop using

- Power failure: In case of power failure, even if it is in summer, foods inside the appliance can be kept for several hours; during the power failure, the times of door opening shall be reduced, and no more fresh food shall be put into the appliance.
- Long-time nonuse: The appliance shall be unplugged and then cleaned; then the doors are left open to prevent odor.
- Moving: Before the refrigerator is moved, take all objects inside out, fix the glass partitions, vegetable holder, freezing chamber drawers and etc. with tape, and tighten the leveling feet; close the doors and seal them with tape. During moving, the appliance shall not be laid upside down or horizontally, or be vibrated; the inclination during movement shall be no more than 45°. Do not hold the door and hinge when moving this unit.

**⚠ The appliance shall run continuously once it is started. Generally, the operation of the appliance shall not be interrupted; or otherwise the service life may be impaired**

## 5. Trouble shooting

You may try to solve the following simple problems by yourself.  
If them cannot be solved, please contact the after-sales department.

Not work	<p>Check whether the appliance is connected to power or whether the plug is in well contact</p> <p>Check whether the voltage is too low</p> <p>Check whether there is a power failure or partial circuits have tripped</p>
Odor	<p>Odorous foods shall be tightly wrapped</p> <p>Check whether there is any rotten food</p> <p>Clean the inside of the refrigerator</p>
Long-time operation of the compressor	<p>Long operation of the refrigerator is normal in summer when the ambient temperature is high</p> <p>It is not suggestible having too much food in the appliance at the same time</p> <p>Food shall get cool before being put into the appliance</p> <p>The doors are opened too frequently</p>
Light not work	<p>Check whether the refrigerator is connected to power supply and whether the illuminating light is damaged</p> <p>Have the light replaced by a specialist</p>
Doors cannot be properly closed	<p>The door is stuck by food packages Too much food is placed</p> <p>The refrigerator is tilted</p>
Loud noise	<p>Check whether the floor is level and whether the refrigerator is placed stably</p> <p>Check whether accessories are placed at proper locations</p>
Gasket gap	<p>Remove foreign matters on the door seal</p> <p>Heat the door seal and then cool it for restoration (or blow it with an electrical drier or use a hot towel for heating)</p>
Water pan overflows	<p>There is too much food in the chamber or food stored contains too much water, resulting in heavy defrosting</p> <p>The doors are not closed properly, resulting in frosting due to entry of air and increased water due to defrosting</p>
Over heat on sidewall	<p>Heat dissipation of the built-in condenser via the housing, which is normal</p> <p>When housing becomes hot due to high ambient temperature, storage of too much food or shutdown of the compressor is shut down, provide sound ventilation to facilitate heat dissipation</p>
Surface condensation	<p>Condensation on the exterior surface and door seals of the refrigerator is normal when the ambient humidity is too high. Just wipe the condensate with a clean towel.</p>
Abnormal noise	<p>Buzz: The compressor may produce buzzes during operation, and the buzzes are loud particularly upon start or stop. This is normal.</p> <p>Creak: Refrigerant flowing inside of the appliance may produce creak, which is normal.</p>

**Table 1 Climate classes**

<b>Class</b>	<b>Symbol</b>	<b>Ambient temperature range °C</b>
<b>Extended temperate</b>	<b>SN</b>	<b>+ 10 to + 32</b>
<b>Temperate</b>	<b>N</b>	<b>+ 16 to + 32</b>
<b>Subtropical</b>	<b>ST</b>	<b>+ 16 to + 38</b>
<b>Tropical</b>	<b>T</b>	<b>+ 16 to + 43</b>

Extended temperate: 'this refrigerating appliance is intended to be used at ambient temperatures ranging from 10 °C to 32 °C';

temperate: 'this refrigerating appliance is intended to be used at ambient temperatures ranging from 16 °C to 32 °C';

Subtropical: 'this refrigerating appliance is intended to be used at ambient temperatures ranging from 16 °C to 38 °C';

Tropical: 'this refrigerating appliance is intended to be used at ambient temperatures ranging from 16 °C to 43 °C';

If the wine cooler operates outside the climate class(ambient temperature range)for which it is rated then it may not be able to maintain satisfactory internal temperatures.

### Special for new European standard

- The ordered parts in the following table can be acquired from channel \_:

<b>Ordered Part</b>	<b>Provided by</b>	<b>Minimum Time Required for Provision</b>
thermostats	Professional maintenance personnel	At least 7 years after the last model is launched on the market
temperature sensors	Professional maintenance personnel	At least 7 years after the last model is launched on the market
printed circuit boards	Professional maintenance personnel	At least 7 years after the last model is launched on the market
light sources	Professional maintenance personnel	At least 7 years after the last model is launched on the market
door handles	Professional repairers and final users	At least 7 years after the last model is launched on the market
door hinges	Professional repairers and final users	At least 7 years after the last model is launched on the market
trays	Professional repairers and final users	At least 7 years after the last model is launched on the market
baskets	Professional repairers and final users	At least 7 years after the last model is launched on the market
door gaskets	Professional repairers and final users	At least 10 years after the last model is launched on the market

- The shortest period for providing after-sales spare parts is 15 working days.
- The model information and model identification in the product database can be obtained by scanning the web link on the QR code (if any) on the product energy efficiency label.