



Monitor da gioco Dell 27 -G2722HS

Guida all'uso

Modello: G2722HS
Modello normativo: G2722HSt



-  **NOTA:** Una NOTA segnala informazioni importanti che aiutano a fare un migliore utilizzo del proprio computer.
-  **ATTENZIONE:** La dicitura ATTENZIONE indica potenziali danni all'hardware o la perdita dei dati se non si osservano le istruzioni.
-  **AVVERTENZA:** La dicitura AVVERTENZA indica potenziali danni materiali, lesioni personali o morte.

Copyright © 2022 Dell Inc. o relative filiali. Tutti i diritti riservati. Dell, EMC e altri marchi sono marchi di fabbrica di Dell Inc. o delle sue filiali. Altri marchi potrebbero essere marchi di fabbrica appartenenti ai rispettivi proprietari.

2022 – 01

Rev. A00

Indice

- Istruzioni per la sicurezza 5**
- Informazioni sul monitor 6**
 - Contenuti della confezione 6
 - Caratteristiche del prodotto. 8
 - Identificazione delle parti e dei controlli 9
 - Vista frontale 9
 - Vista posteriore. 10
 - Vista inferiore. 11
- Specifiche del monitor. 12**
 - Specifiche sulla risoluzione 13
 - Modalità di visualizzazione predefinite 14
 - Specifiche elettriche 15
 - Caratteristiche fisiche 16
 - Caratteristiche ambientali 18
 - Assegnazione dei pin 19
- Plug-and-Play 21
- Qualità del monitor LCD e criteri sui pixel 21
- Ergonomia 22
- Per maneggiare e spostare il display 24
- Indicazioni per la manutenzione. 25
 - Pulizia del monitor 25
- Installazione del monitor 26**
 - Collegamento del supporto 26
 - Uso della funzione di inclinazione ed estensione verticale 29
 - Collegamento del monitor 30
 - Organizzazione dei cavi 32
 - Fissaggio del monitor con il blocco Kensington (optional) 32
 - Rimozione del supporto del monitor 33
 - VESA Installazione su parete (optional) 34



Funzionamento del monitor	35
Accensione del monitor	35
Uso del controllo del joystick	35
Uso dei controlli del pannello posteriore	36
Uso del menu OSD	38
Accesso al sistema di menu	38
Messaggi di avviso OSD	50
Blocco dei tasti di controllo del pannello posteriore	53
Impostazione della risoluzione massima	54
Risoluzione dei problemi	55
Diagnostica	55
Diagnostica integrata	57
Problemi comuni	58
Problemi specifici del prodotto	60
Appendice	61
Dichiarazione FCC (solo Stati Uniti) ed altre informazioni sulle normative	61
Contattare Dell	61
Per i clienti negli Stati Uniti, chiamare	61
Database dei prodotti dell'UE per l'etichetta energetica e la scheda informativa del prodotto:	61



Istruzioni per la sicurezza

⚠ AVVERTENZA: L'utilizzo dei controlli, delle regolazioni o delle procedure in modo diverso da quello specificato in questo documento può esporre a scosse elettriche, pericoli elettrici e/o pericoli meccanici.

- Collocare il monitor su una superficie solida e maneggiarlo con cura. Lo schermo è fragile e può danneggiarsi se lasciato cadere o colpito bruscamente.
- Accertarsi che il monitor abbia valori nominali elettrici tali da funzionare con l'alimentazione CA disponibile nella propria regione geografica.
- Tenere il monitor a temperatura ambiente. Condizioni di freddo o caldo eccessivo possono influire negativamente sul cristallo liquido del display.
- Non sottoporre il monitor a forti vibrazioni o condizioni di forte impatto. Ad esempio, non collocare il monitor all'interno di un bagagliaio.
- Scollegare il monitor se si prevede di non usarlo per un periodo di tempo prolungato.
- Per evitare scosse elettriche, non tentare di rimuovere alcun coperchio o toccare l'interno del monitor.

Fare riferimento a Informazioni sulla sicurezza, ambientali e di carattere regolamentare (SERI) per informazioni sulle istruzioni per la sicurezza.





Informazioni sul monitor

Contenuti della confezione

Il monitor è inviato con gli elementi mostrati nella tabella di seguito. Se un componente è mancante, contattare Dell. Per ulteriori informazioni, vedere [Contattare Dell](#).

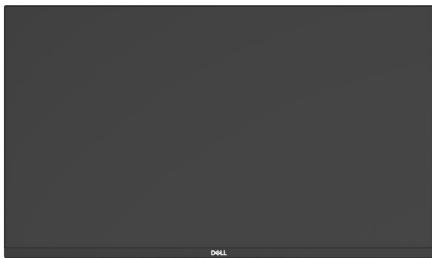
 **NOTA: Alcuni componenti potrebbero essere accessori optional e potrebbero non essere inviati insieme al monitor. Alcune funzioni potrebbero non essere disponibili in alcuni Paesi.**

	Display
	Supporto
	Base
	Cavo d'alimentazione (varia in base ai paesi)
	Cavo DisplayPort (da DisplayPort a DisplayPort)



	Cavo HDMI
 	<ul style="list-style-type: none">• Guida introduttiva• Informazioni sulla sicurezza, ambientali e di carattere regolamentare



Caratteristiche del prodotto

Il monitor **Dell G2722HS** monitor è dotato di schermo LCD a matrice attiva TFT (Thin-Film Transistor), con retroilluminazione a LED. Le caratteristiche elettriche del monitor includono:

- Area di visualizzazione 27 pollici (68,47 cm) (misurati diagonalmente), risoluzione 1920 x 1080 (16:9) e supporto schermo intero per risoluzioni inferiori.
- Gamma di colori del sRGB 99%.
- Connettività digitale con DisplayPort e HDMI.
- Possibilità di regolazione dell'altezza e dell'inclinazione.
- Supporto piedistallo rimovibile e fori di montaggio VESA™ (Video Electronics Standards Association) da 100 mm che consentono la flessibilità nelle soluzioni di montaggio.
- Capacità Plug and Play, se supportata dal computer.
- Menu di regolazione OSD per una facile impostazione ed ottimizzazione dello schermo.
- Funzionalità avanzate di gioco come Timer, Contatore di frame rate e Stabilizzatore del nero oltre a modalità di gioco avanzate come FPS, MOBA/RTS, SPORT o RPG e 3 modalità di gioco aggiuntive per personalizzare le preferenze.
- Blocco alimentazione e tasti OSD.
- Alloggio antifurto.
- Blocco supporto
- ≤ 0,3 W in Modalità Standby.
- Il certificato compatibile NVIDIA® G-SYNC® e la tecnologia AMD FreeSync™ Premium riducono al minimo le distorsioni grafiche come artefatti e scatti dello schermo per un gioco più uniforme e fluido.
- Premium Panel Exchange per tranquillità.
- Ottimizzare il comfort visivo con uno schermo antisfarfallio e funzionalità ComfortView Plus.
- Il monitor utilizza il pannello a luce blu bassa e la conformità a TUV Rheinland (soluzione hardware) al modello di ripristino di fabbrica/impostazione dei predefiniti. Questa soluzione con riduzione della luce blu sempre attiva e integrata ne riduce le emissioni nocive senza sacrificare la resa cromatica realistica.

⚠ AVVERTENZA: I possibili effetti a lungo termine dell'emissione di luce blu dal monitor potrebbero causare danni alla vista, compresi affaticamento degli occhi o affaticamento visivo. La funzione ComfortView Plus è stata progettata per ridurre la quantità di luce blu emessa dal monitor per ottimizzare il comfort visivo.



Identificazione delle parti e dei controlli

Vista frontale



Etichetta	Descrizione	Uso
1	Indicatore alimentazione a LED	Per accendere o spegnere il monitor. La spia bianca fissa indica che il monitor è acceso e funziona normalmente. La spia bianca lampeggiante indica che il monitor è in Modo standby.



Vista posteriore



Etichetta	Descrizione	Uso
1	Fori di montaggio VESA (100 mm x 100 mm - dietro la copertura VESA fissata)	Installare il monitor alla parete utilizzando un apposito kit compatibile VESA (100 mm x 100 mm).
2	Etichetta di conformità	Elenca le approvazioni delle autorità di regolamentazione.
3	Tasto di sblocco del supporto	Libera il supporto dal monitor.
4	Joystick	Usare per controllare il menu OSD.
5	Tasti funzione	Per ulteriori informazioni, vedere Funzionamento del monitor .
6	Codice a barre, numero di serie ed etichetta Service Tag	Fare riferimento a questa etichetta quando ci si mette in contatto con il Supporto tecnico Dell. Il codice di servizio è un identificatore alfanumerico univoco che consente ai tecnici Dell di identificare i componenti hardware del computer e accedere alle informazioni di garanzia.
7	Alloggio per la gestione dei cavi	Permette di organizzare i cavi inserendoli attraverso il foro.



Vista inferiore

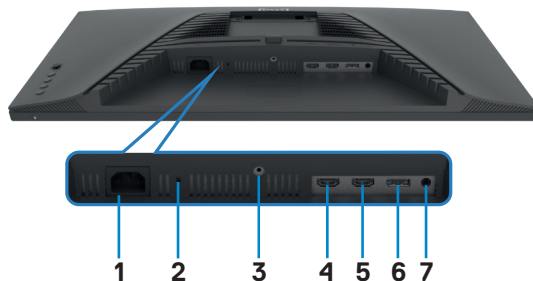

Etichetta	Descrizione	Uso
1	Connettore d'alimentazione	Collegare il cavo di alimentazione (in dotazione con il monitor).
2	Alloggio antifurto	Fissa il monitor con l'alloggio antifurto (venduto separatamente).
3	Blocco supporto	Bloccare il supporto al monitor usando una vite M3 x 6 mm (vite non inclusa).
4	Porta HDMI (HDMI 1)	Collegare il computer con il cavo HDMI (in dotazione con il monitor).
5	Porta HDMI (HDMI 2)	Collegare il computer con il cavo HDMI (in dotazione con il monitor).
6	DisplayPort	Collegare il computer con il cavo DisplayPort (in dotazione con il monitor).
7	Porta cuffie	Collega le cuffie ⚠ AVVERTENZA: Gli effetti a lungo termine possibili dell'ascolto di audio a volume elevato tramite cuffie può provocare danni all'udito.



Specifiche del monitor

Modello	G2722HS
Tipo di schermo	Matrice attiva - TFT LCD
Tipo di pannello	Tecnologia IPS (In Plane Switching)
Rapporto proporzioni	16:9
Dimensioni immagine visibile	
Diagonale	684,70 mm (27 pollici)
Area attiva	
Orizzontale	596,74 mm (23,49 pollici)
Verticale	335,66 mm (13,22 pollici)
Area	200301,70 mm ² (310,53 pollici ²)
Pixel pitch	0,3108 mm x 0,3108 mm
Pixel per pollice (PPI)	81,59
Angolo di visuale	
Orizzontale	178° (tipico)
Verticale	178° (tipico)
Luminosità	350 cd/m ² (tipico)
Rapporto di contrasto	Da 1000 a 1 (tipico)
Rivestimento dello schermo	Tattamento antiriflesso del rivestimento duro del polarizzatore anteriore (3H)
Retroilluminazione	Sistema edgelight LED
Tempo di risposta (da grigio a grigio)	5 ms (modalità Rapido) 2 ms (modalità Super rapido) 1 ms (modalità Estremo)  NOTA: In modalità Estremo, è possibile che si verifichino lievi artefatti a causa dell'overdrive per velocità e reattività elevate. Utilizzare la modalità Super rapido/Rapido per un'esperienza visiva ottimale dello schermo e del gioco.
Profondità colore	16,78 milioni di colori
Gamma di colori*	sRGB 99%
Connettività	• 1 x Porta DisplayPort 1,2 • 2 x Porta HDMI 2,0 • 1 x Porta cuffie audio (jack da 3,5 mm)



Larghezza bordo (bordo del monitor su area attiva)	
Parte superiore	7,42 mm
Sinistra/Destra	7,43 mm
Parte inferiore	20,47 mm
Regolabilità	
Supporto regolabile in altezza	100 mm
Inclinazione	Da -5° a 21°
Gestione cavi	Sì
Compatibilità Dell Display Manager (DDM)	Easy Arrange e altre funzioni chiave
Sicurezza	Alloggio antifurto (blocco cavo venduto separatamente)

* Solo su schermo nativo, nella preimpostazione modalità Custom.

Specifiche sulla risoluzione

Modello	G2722HS	
Specifiche sulla risoluzione	HDMI	DisplayPort
Risoluzione massima preimpostata	1920 x 1080 a 165 MHz	
Portata scansione orizzontale	30 kHz - 200 kHz	
Portata scansione verticale	48 Hz - 165 Hz	
Capacità di visualizzazione video (HDMI e modalità DP Alternate)	480p@60Hz, 576p@50Hz, 720p@50Hz, 720P@60Hz, 1080p@50Hz, 1080p@60Hz, 1080p@120Hz	



Modalità di visualizzazione predefinite

Modalità di visualizzazione	Frequenza orizzontale (kHz)	Frequenza verticale (Hz)	Pixel Clock (MHz)	Polarità di sincronia (Orizzontale/Verticale)
VGA 720 x 400	31.47	70.09	28.32	-/+
VGA 640 x 480	31.47	59.94	25.18	-/-
VESA 640 x 480	37.50	75.00	31.50	-/-
VESA 800 x 600	37.88	60.32	40.00	+/+
VESA 800 x 600	46.88	75.00	49.50	+/+
VESA 1024 x 768	48.36	60.00	65.00	-/-
VESA 1024 x 768	60.02	75.03	78.75	+/+
MAC 1152 x 864	67.50	75.00	108.00	+/+
CVT 1280 x 800	49.70	59.80	83.50	+/+
VESA 1280 x 1024	64.00	60.00	108.00	+/+
VESA 1280 x 1024	79.98	75.03	135.00	+/+
VESA 1680 x 1050	65.92	59.95	146.25	+/-
CVT 1920 x 1080	67.50	60.00	148.50	+/-
1920 x 1080	137.26	120.00	285.50	+/-
1920 x 1080	166.59	143.98	346.50	+/-
1920 x 1080	186.45	165.00	387.81	+/-



Specifiche elettriche

Segnali di ingresso video	<ul style="list-style-type: none">• Segnale video digitale per ciascuna linea differenziale Per linea differenziale con impedenza a 100 ohm• Supporto di ingresso segnale DisplayPort/HDMI
Tensione/frequenza/corrente di ingresso	100-240 V CA / 50 o 60 Hz \pm 3 Hz / 1,5 A (max)
Corrente in ingresso	120 V: 30 A (max) 240 V: 60 A (max)
Consumo	0.3 W (Modalità Off) ¹ 0.3 W (Modalità Standby) ¹ 20.7 W (Modalità On) ¹ 43 W (Max) ² 16.19 W (P_{on}) ³ 50.95 kWh (TEC) ³

¹ Come definito nelle norme UE 2019/2021 e UE 2019/2013.

² Impostazione di luminosità e contrasto max.

³ Pon: Consumo energia in modalità On misurato con riferimento al metodo di test Energy Star.

TEC: Consumo energia totale in kWh misurato con riferimento al metodo di test Energy Star.

Questo documento è solo informativo e rispecchia le prestazioni in laboratorio. Il prodotto potrebbe avere prestazioni diverse a seconda del software, dei componenti e delle periferiche ordinate e non vi sono obblighi di aggiornamento di tali informazioni. Di conseguenza, il cliente non deve fare affidamento su tali informazioni per prendere decisioni in merito alle tolleranze elettriche o altro. Nessuna garanzia espressa o implicita in merito alla precisione o alla completezza.



Caratteristiche fisiche

Modello	G2722HS
Tipo di connettore	<ul style="list-style-type: none"> · DisplayPort 1.2 · HDMI 2.0
Tipo di cavo segnale  NOTA: I monitor Dell sono stati progettati per funzionare in modo ottimale con i cavi video in dotazione. Dal momento che Dell non ha controllo sui vari fornitori di cavi del mercato, il tipo di materiale, il connettore e il processo impiegato per produrre questi cavi, Dell non garantisce le performance video dei cavi non in dotazione con il monitor.	<ul style="list-style-type: none"> · Cavo da 1,8 m DP · Cavo da 1,0 m HDMI
Dimensioni (con supporto)	
Altezza (estesa)	492,95 mm (19,41 pollici)
Altezza (compresso)	392,95 mm (15,47 pollici)
Ampiezza	611,60 mm (24,08 pollici)
Profondità	190,37 mm (7,49 pollici)
Dimensioni (senza supporto)	
Altezza	363,41 mm (14,31 pollici)
Ampiezza	611,60 mm (24,08 pollici)
Profondità	63,14 mm (2,49 pollici)
Dimensioni della base	
Altezza (estesa)	386,00 mm (15,20 pollici)
Altezza (compresso)	337,49 mm (13,29 pollici)
Ampiezza	230,25 mm (9,06 pollici)
Profondità	190,37 mm (7,49 pollici)
Peso	
Peso con imballo	9,08 kg (20,01 lb)
Peso con supporto e cavi	6,48 kg (14,28 lb)



Peso senza supporto (considerazioni per montaggio su parete o montaggio VESA - senza cavi)	4,64 kg (10,23 lb)
Peso del supporto	1,52 kg (3,35 lb)



Caratteristiche ambientali

Standard conforme	
· Conformità RoHS	
· Monitor a BFR/PVC ridotto (le schede di circuito sono realizzate con laminati senza BFR/PVC)	
· Vetro senza arsenico e mercurio, solo per il pannello	
Temperatura	
Funzionamento	Da 0°C a 40°C (da 32°F a 104°F)
Non operativa	Da -20°C a 60°C (da -4°F a 140°F)
Umidità	
Funzionamento	Da 10% a 80% (senza condensa)
Non operativa	Da 5% a 90% (senza condensa)
Altitudine	
Funzionamento	5000 m (16 404 ft) (massimo)
Non operativa	12 192 m (40 000 ft) (massimo)
Dissipazione termica	
	146,72 BTU all'ora (max)
	70,63 BTU all'ora (modalità on)



Assegnazione dei pin

DisplayPort

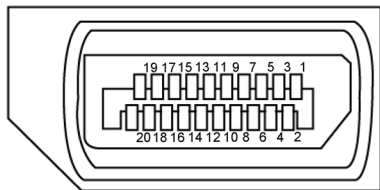

Numero pin	Lato a 20 pin del cavo segnale collegato	Numero pin	Lato a 20 pin del cavo segnale collegato
1	ML3(n)	11	GND
2	GND	12	ML0(p)
3	ML3(p)	13	CONFIG1
4	ML2(n)	14	CONFIG2
5	GND	15	AUX CH (p)
6	ML2(p)	16	GND
7	ML1(n)	17	AUX CH (n)
8	GND	18	Hot Plug Detect
9	ML1(p)	19	Return
10	ML0(n)	20	DP_PWR



Porta HDMI

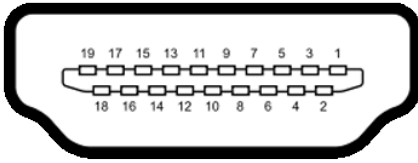

Numero pin	Lato a 19 pin del cavo segnale collegato	Numero pin	Lato a 19 pin del cavo segnale collegato
1	TMDS DATA 2+	11	TMDS CLOCK SHIELD
2	TMDS DATA 2 SHIELD	12	TMDS CLOCK-
3	TMDS DATA 2-	13	CEC
4	TMDS DATA 1+	14	Riservato (N.C. sul dispositivo)
5	TMDS DATA 1 SHIELD	15	DDC CLOCK (SCL)
6	TMDS DATA 1-	16	DDC DATA (SDA)
7	TMDS DATA 0+	17	DDC/CEC Ground
8	TMDS DATA 0 SHIELD	18	+5 V POWER
9	TMDS DATA 0-	19	HOT PLUG DETECT
10	TMDS CLOCK+		



Plug-and-Play

Il monitor può essere installato su qualsiasi sistema compatibile Plug and Play. Il monitor fornisce automaticamente al computer il proprio EDID (Extended Display Identification Data) utilizzando i protocolli DDC (Display Data Channel) in modo che il computer possa configurare e ottimizzare i parametri del monitor. La maggior parte delle installazioni del monitor è automatica; se desiderato, è possibile selezionare altre impostazioni. Per ulteriori informazioni sulla modifica delle impostazioni del monitor, consultare [Funzionamento del monitor](#).

Qualità del monitor LCD e criteri sui pixel

Durante la procedura di produzione dei monitor LCD, non è inconsueto che uno o più pixel si blocchino in uno stato immutabile che sono difficili da vedere e non influenzano la qualità di visualizzazione o di usabilità. Per ulteriori informazioni sulla qualità del monitor Dell e sulla politica sui pixel, consultare www.dell.com/pixelguidelines.



Ergonomia

△ **ATTENZIONE: L'uso improprio o prolungato della tastiera può provocare lesioni.**

△ **ATTENZIONE: La visualizzazione dello schermo del monitor per lunghi periodi di tempo può provocare affaticamento degli occhi.**

Per comodità ed efficienza, osservare le seguenti indicazioni durante l'installazione e l'utilizzo della workstation del computer:

- Collocare il computer in modo che il monitor e la tastiera siano direttamente davanti all'utente mentre lavora. In commercio sono disponibili ripiani speciali per posizionare correttamente la tastiera.
- Per ridurre il rischio di affaticamento visivo e dolori a collo/braccio/schiena/spalla usando il monitor per lunghi periodi di tempo, si consiglia di:
 1. Posizionare lo schermo a circa 50-70 cm (20-28 pollici) dagli occhi.
 2. Battere spesso le palpebre per inumidire gli occhi o bagnarli con acqua quando si utilizza il monitor.
 3. Effettuare pause regolari e frequenti per 20 minuti ogni due ore.
 4. Allontanare lo sguardo dal monitor e guardare un oggetto lontano 6 metri per almeno 20 secondi durante le pause.
 5. Effettuare lo stretching per alleviare la tensione nel collo/nel braccio/nella schiena/nelle spalle durante le pause.
- Assicurarsi che lo schermo del monitor sia all'altezza degli occhi o leggermente più in basso quando si è seduti davanti al monitor.
- Regolare l'inclinazione del monitor, il suo contrasto e le impostazioni di luminosità.
- Regolare l'illuminazione ambientale intorno (come luci a soffitto, lampade da scrivania e tende o persiane sulle finestre vicine) per ridurre al minimo i riflessi e l'effetto abbagliamento sullo schermo del monitor.
- Utilizzare una sedia che garantisca un buon supporto per la parte bassa della schiena.
- Tenere gli avambracci orizzontali con i polsi in una posizione comoda e neutra mentre si usa la tastiera o il mouse.
- Lasciare sempre spazio per appoggiare le mani mentre si usa la tastiera o il mouse.
- Lasciare riposare la parte superiore delle braccia in modo naturale su entrambi i lati.
- Assicurarsi che i piedi siano appoggiati sul pavimento.
- Quando si è seduti, assicurarsi che il peso delle gambe sia sui piedi e non sulla parte anteriore della sedia. Regolare l'altezza della sedia o, se necessario, usare un poggipiedi per mantenere una postura corretta.



- Variare le attività lavorative. Cercare di organizzare il lavoro in modo da non doversi sedere e lavorare per lunghi periodi di tempo. Cercare di rimanere in piedi o alzarsi e camminare a intervalli regolari.
- Mantenere l'area sotto la scrivania priva di ostacoli e cavi o cavi di alimentazione che potrebbero interferire con la seduta comoda o presentare un potenziale pericolo di inciampo.

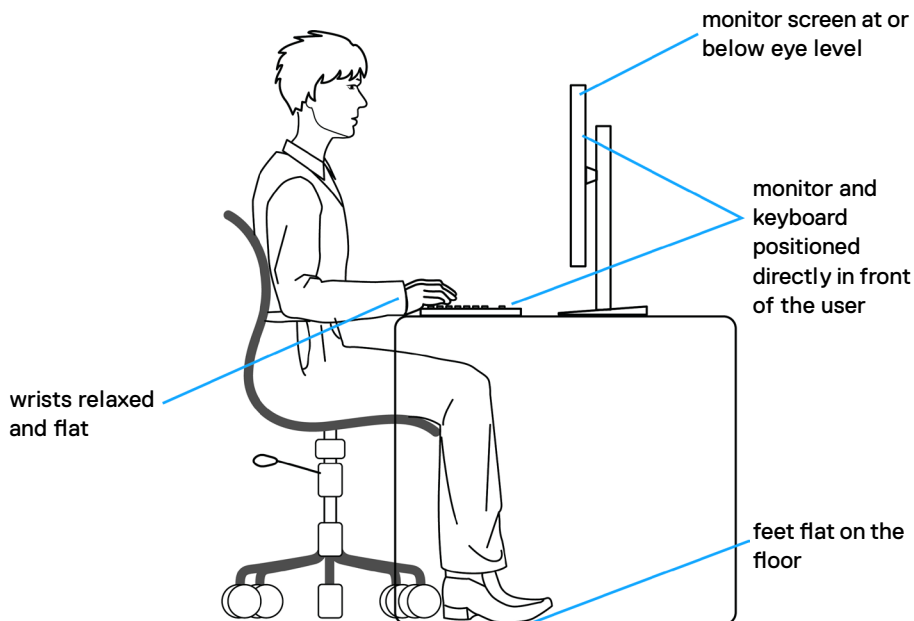

Per maneggiare e spostare il display

Per garantire che il monitor sia maneggiato in modo sicuro durante il sollevamento o lo spostamento, seguire le indicazioni di seguito:

- Prima di spostare o sollevare il monitor, spegnere il computer e il monitor.
- Scollegare tutti i cavi dal monitor.
- Collocare il monitor nella confezione originale con i materiali di imballaggio originali.
- Tenere saldamente il bordo inferiore e il lato del monitor senza applicare una pressione eccessiva durante il sollevamento o lo spostamento del monitor.

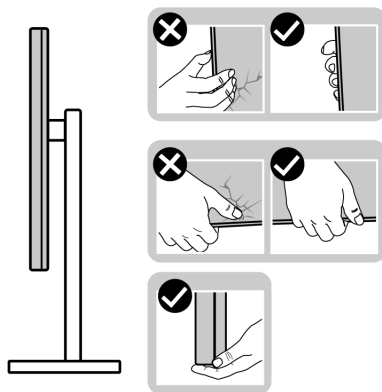

- Quando si solleva o si sposta il monitor, assicurarsi che lo schermo sia rivolto verso di sé e non premere sull'area del display per evitare graffi o danni.

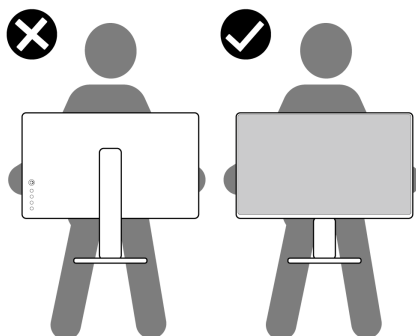

- Durante il trasporto del monitor, evitare urti o vibrazioni improvvisi.



- Quando si solleva o si sposta il monitor, non capovolgere il monitor mentre si tiene la base del supporto o il montante del supporto. Ciò potrebbe provocare danni accidentali al monitor o causare lesioni personali.

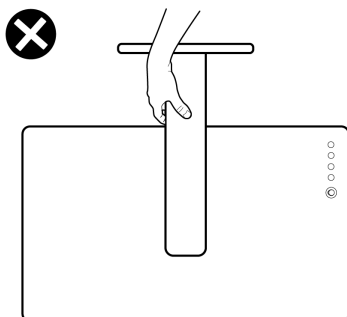

Indicazioni per la manutenzione

Pulizia del monitor

⚠ AVVERTENZA: Prima di pulire monitor, scollegare il cavo di alimentazione del monitor dalla presa elettrica.

⚠ ATTENZIONE: Leggere ed attenersi alle [Istruzioni per la sicurezza](#) prima di pulire il monitor.



Per una corretta messa in opera, attenersi alle istruzioni del seguente elenco quando si disimballa, pulisce o si maneggia il monitor:

- Per pulire lo schermo antistatico, utilizzare un panno morbido e pulito leggermente inumidito con dell'acqua. Se possibile, utilizzare panni appositi o soluzioni adatte per la pulizia degli schermi con rivestimento antistatico. Non usare benzene, solventi, ammoniaca, detergenti abrasivi o aria compressa.
- Utilizzare un panno leggermente inumidito e morbido per pulire il monitor. Evitare di utilizzare detergenti di qualsiasi tipo, perché alcuni lasciano una patina lattiginosa sul monitor.
- Se si nota della polvere bianca sul monitor, quando lo si disimballa, pulirla con un panno.
- Maneggiare il monitor con cura perché le plastiche di colore scuro sono più delicate di quelle di colore chiaro, e si possono graffiare mostrando segni bianchi.
- Per mantenere la migliore qualità d'immagine del monitor, utilizzare uno screensaver dinamico e spegnere il monitor quando non è in uso.



Installazione del monitor

Collegamento del supporto

-  **NOTA:** Il gruppo di supporto è preinstallato quando il monitor è inviato dalla fabbrica.
-  **NOTA:** Le istruzioni che seguono servono solo per collegare il supporto fornito in dotazione al monitor. Se si collega un supporto acquistato da qualsiasi altra fonte, seguire le istruzioni di installazione incluse con il supporto.

Per collegare il supporto del monitor:

1. Allineare e posizionare il montante del supporto sulla base del supporto.
2. Aprire la maniglia a vite nella parte inferiore della base del supporto e ruotarla in senso orario per fissare il gruppo supporto.
3. Chiudere la maniglia a vite.

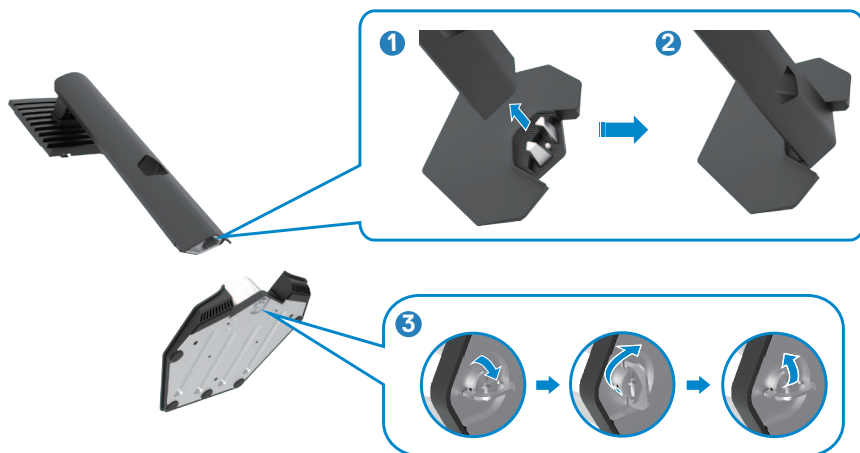

4. Aprire il coperchio protettivo sul monitor per accedere alla fessura VESA sul monitor.



NOTA: Prima di collegare il gruppo di supporto al display, assicurarsi che l'aletta anteriore sia aperta per fornire spazio al montaggio.

5. Far scorrere le linguette sul montante del supporto nelle fessure sul coperchio posteriore del display e premere verso il basso il gruppo supporto per farlo scattare in posizione.



- Afferrare il montante del supporto e sollevare attentamente il monitor, quindi posizionarlo su una superficie piana.



 **NOTA: Tenere saldamente il montante del supporto quando si solleva il monitor per evitare danni accidentali.**

- Sollevare il coperchio protettivo dal monitor.

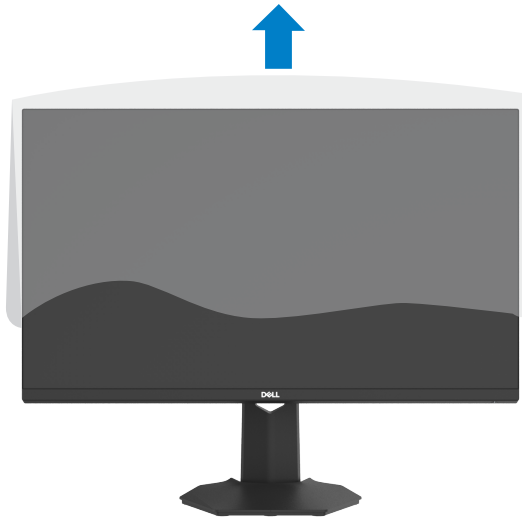

Uso della funzione di inclinazione ed estensione verticale

 **NOTA:** Le istruzioni che seguono servono solo per collegare il supporto fornito in dotazione al monitor. Se si collega un supporto acquistato da qualsiasi altra fonte, seguire le istruzioni di installazione incluse con il supporto.

Inclinazione

Grazie al supporto, è possibile inclinare il monitor per ottenere l'angolo di visione più confortevole.







Estensione

La base si estende in verticale fino a 100 mm. L'immagine di seguito mostra come estendere la base in verticale.

 **NOTA:** Il gruppo di supporto è preinstallato quando il monitor è inviato dalla fabbrica.



Collegamento del monitor

-  **AVVERTENZA:** Osservare le [Istruzioni per la sicurezza](#) prima di iniziare una qualsiasi delle procedure di questa sezione.
-  **NOTA:** I monitor Dell sono stati progettati per funzionare in modo ottimale con i cavi in dotazione nella confezione. Dell non garantisce la qualità e le performance video con i cavi non in dotazione.
-  **NOTA:** Inserire i cavi attraverso lo slot per il passaggio apposito prima di collegarli.
-  **NOTA:** Non collegare tutti i cavi al computer contemporaneamente.
-  **NOTA:** Le immagini servono solo a scopo illustrativo. L'aspetto del computer può essere diverso.

Come si collega il monitor al computer:

1. Spegnere il computer.
2. Collegare il cavo DisplayPort o HDMI dal monitor al computer.
3. Accendere il monitor.
4. Selezionare la sorgente di ingresso corretta nel menu OSD del monitor, quindi accendere il computer.

Collegamento del cavo HDMI



Collegamento del cavo DP

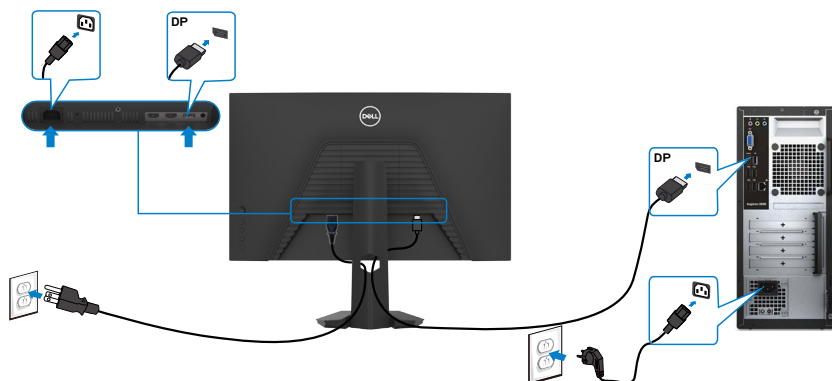

Organizzazione dei cavi



Dopo avere collegato tutti i cavi necessari al monitor ed al computer (fare riferimento alla sezione [Collegamento del monitor](#) per il collegamento dei cavi), organizzare tutti i cavi come mostrato sopra.

Fissaggio del monitor con il blocco Kensington (optional)

L'alloggio antifurto si trova nella parte inferiore del monitor. (Vedere [Alloggio antifurto](#))

Per ulteriori informazioni sull'uso del blocco Kensington (acquistato separatamente), consultare la documentazione fornita con il blocco.

Fissare il monitor ad un tavolo usando il blocco di sicurezza Kensington.

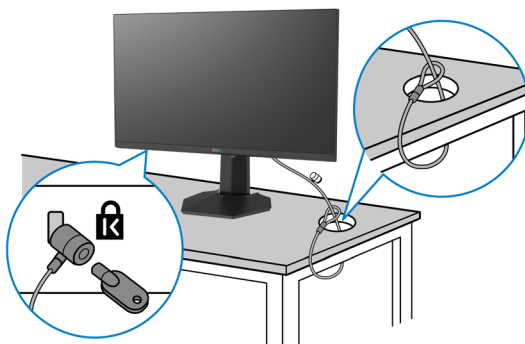

 **NOTA:** L'immagine è usata solo a scopo illustrativo. L'aspetto del blocco può essere diverso.



Rimozione del supporto del monitor

⚠ ATTENZIONE: Per impedire di graffiare lo schermo LCD mentre si rimuove il supporto, assicurarsi che il monitor sia collocato su una superficie morbida e pulita.

📌 NOTA: Le istruzioni che seguono servono solo per collegare il supporto fornito in dotazione al monitor. Se si collega un supporto acquistato da qualsiasi altra fonte, seguire le istruzioni di installazione incluse con il supporto.

Per rimuovere il supporto:

1. Collocare il monitor su un panno morbido o su un cuscino.
2. Tenere premuto il tasto di rilascio del supporto.
3. Sollevare ed allontanare il supporto dal monitor.

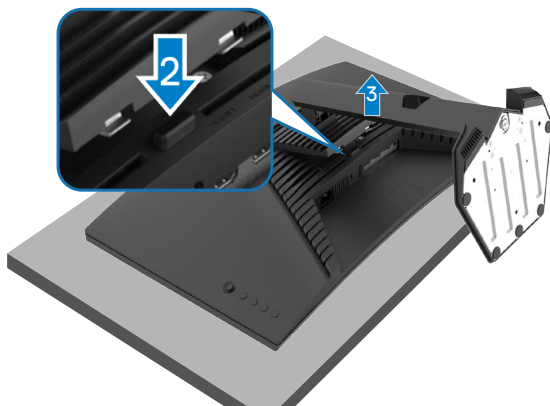

VESA Installazione su parete (optional)

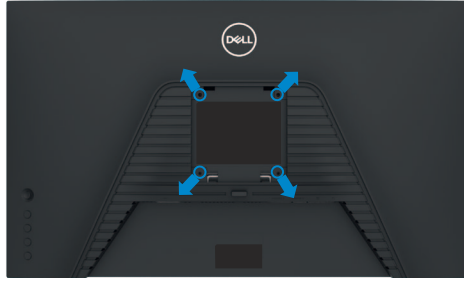

NOTA: Utilizzare viti M4 x 10 mm per collegare il monitor al kit di installazione a parete.

Fare riferimento alle istruzioni in dotazione al kit di installazione su parete compatibile VESA.

1. Collocare il monitor su un panno morbido o su un cuscino appoggiato sopra un tavolo piatto e solido.
2. Rimozione del supporto del monitor ([Rimozione del supporto del monitor](#)).
3. Utilizzare un cacciavite a stella per rimuovere le quattro viti che fissano il coperchio di plastica.
4. Fissare al monitor la staffa del kit di installazione a parete.
5. Montare il monitor a parete. Per maggiori informazioni, consultare la documentazione in dotazione con il kit di montaggio a parete.

NOTA: Da usare solo con supporti per installazione a parete omologati UL, CSA o GS con una capacità di peso/carico minima di 18,72 kg (41,24 lb).



Funzionamento del monitor

Accensione del monitor

Premere il tasto  per accendere il monitor.



Uso del controllo del joystick

Utilizzare il controllo del joystick sul retro del monitor per effettuare le regolazioni OSD.



1. Premere il tasto del joystick per avviare il menu principale OSD.
2. Spostare il joystick su/giù/a sinistra/a destra per passare tra le opzioni.
3. Premere nuovamente il tasto del joystick per confermare le impostazioni e uscire.

Joystick Descrizione



- Quando il menu OSD è attivo, premere il tasto per confermare la selezione o salvare le impostazioni.
 - Quando il menu OSD è disattivato, premere il tasto per avviare il menu principale OSD. Consultare [Accesso al sistema di menu](#).
-





- Per la navigazione direzionale a 2 vie (destra e sinistra).
- Scorrere a destra per accedere al menu secondario.
- Scorrere a sinistra per uscire dal menu secondario.
- Aumenta (a destra) o diminuisce (a sinistra) i parametri della voce di menu selezionata.





- Per la navigazione direzionale a 2 vie (su e giù).
- Passare tra le voci di menu.
- Aumenta (su) o diminuisce (giù) i parametri della voce di menu selezionata.

Uso dei controlli del pannello posteriore

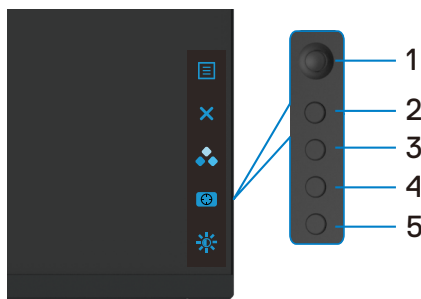
Usare i tasti di controllo sulla parte posteriore del monitor per accedere al menu OSD e ai tasti di scelta rapida.



La tabella che segue descrive i tasti del pannello -posteriore:

Tasti del pannello posteriore	Descrizione
1  Menu	Usare questo tasto Menu per accedere avviare il menu OSD (On-Screen Display) e selezionare il menu OSD. Consultare Accesso al sistema di menu .
2  Exit (Esci)	Consente di uscire dal menu principale dell'OSD.
3  Tasto di scelta rapida: Preset modes (Modalità Preimpostate)	Selezionare la modalità cromatica desiderata da un elenco di opzioni preimpostate.



Tasti del pannello posteriore	Descrizione
-------------------------------	-------------

4



**Tasto di scelta rapida:
Dark Stabilizer
(Stabilizzatore del nero)**

Per avviare il menu **Dark Stabilizer (Stabilizzatore del nero)**.

5



**Tasto di scelta rapida:
Brightness/Contrast
(Luminosità/Contrasto)**

Per accedere direttamente ai cursori di regolazione **Brightness/Contrast (Luminosità/Contrasto)**.

Quando si preme uno di questi tasti (tranne il tasto del joystick), viene visualizzata la barra di stato dell'OSD per informare l'utente sulle impostazioni attuali di alcune funzioni OSD.



Uso del menu OSD

Accesso al sistema di menu

Icona	Menu e menu secondari	Descrizione
-------	-----------------------	-------------



Game (Gioco)

Utilizzare questo menu per personalizzare l'esperienza visiva di gioco.

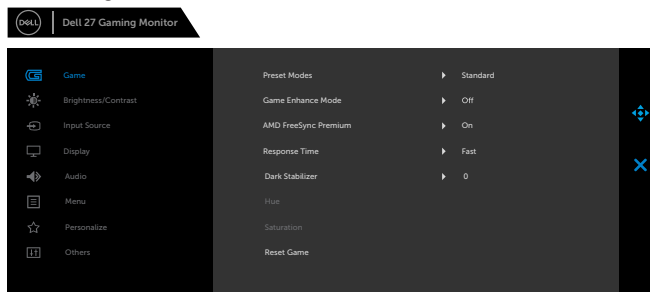

G2722HS

Preset modes (Modalità Preimpostate)

Permette di scegliere da un elenco di modalità di colore preimpostate.

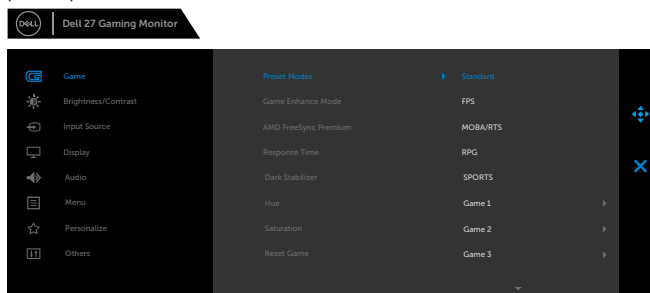

G2722HS

- ♦ **Standard:** Carica le impostazioni di colore predefinite del monitor. Questa è la modalità predefinita preimpostata.
- ♦ **FPS:** Carica le impostazioni di colore ideali per giochi FPS.
- ♦ **MOBA/RTS:** Carica le impostazioni di colore ideali per giochi in arene di battaglia online multigiocatore e di strategia in tempo reale.
- ♦ **RPG:** Carica le impostazioni di colore ideali per giochi RPG.
- ♦ **SPORT:** Carica le impostazioni di colore ideali per giochi SPORT.





Icona	Menu e menu secondari	Descrizione
		<ul style="list-style-type: none"> ♦ Game 1/Game 2/Game 3 (Gioco 1/Gioco 2/Gioco 3): Consente di personalizzare le impostazioni come Color (Colore), Response Time (Tempo di risposta) e Dark Stabilizer (Stabilizzatore del nero). ♦ Warm (Caldo): Presenta i colori a temperature di colore più basse. Lo schermo appare più caldo con una tinta rossa o gialla. ♦ Cool (Freddo): Presenta i colori a temperature di colore più alte. Lo schermo appare più freddo con una tinta blu. ♦ Custom Color (Colori personalizzati): Permette di regolare manualmente le impostazioni di colore. Spostare il joystick per regolare i valori di Gain (Guadagno), Offset, Hue (Tonalità) e Saturation (Saturazione) e creare la modalità di colore preimpostata.

Game Enhance Mode (Modalità miglioramento gioco)

La funzionalità offre tre diverse funzioni per migliorare l'esperienza di gioco.

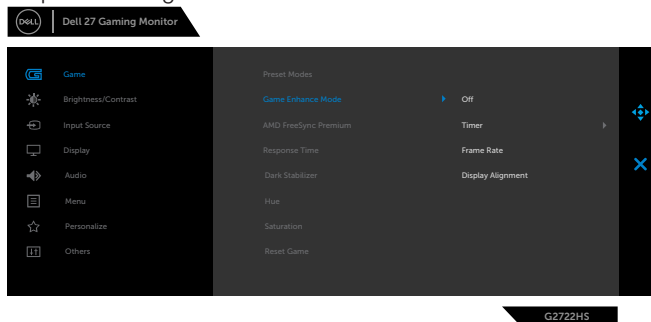

- ♦ **Off**
Selezionare per disabilitare le funzioni in **Game Enhance Mode (Modalità miglioramento gioco)**.
- ♦ **Timer**
Consente di disabilitare o abilitare il timer nell'angolo in alto a sinistra dello schermo. Il timer mostra il tempo trascorso dall'inizio del gioco. Selezionare un'opzione dall'elenco degli intervalli di tempo per tenersi informati del tempo rimanente.
- ♦ **Frame Rate (Velocità di commutazione)**
Selezionando On, è possibile visualizzare i fotogrammi al secondo attuali durante il gioco. Più elevata è la velocità, più uniforme appare il movimento.
- ♦ **Display Alignment (Allineamento schermo)**
L'attivazione della funzione può consentire di garantire il perfetto allineamento dei contenuti video da più schermi.



Icona	Menu e menu secondari	Descrizione
	AMD FreeSync Premium Pro	Consente di attivare o disattivare AMD FreeSync Premium. Quando si seleziona On e si imposta il monitor con il tasso di aggiornamento più elevato, sia il lag di input che le distorsioni grafiche possono essere eliminate, garantendo una giocabilità più fluida. Nota: Per impostare la frequenza di aggiornamento più alto, consultare Impostazione del frame rate massimo .
	Response time (Tempo di risposta)	Consente di impostare Response Time (Tempo di risposta) su Fast (Rapido) , Super Fast (Super rapido) o Extreme (Estremo) .
	Dark Stabilizer (Stabilizzatore del nero)	Migliora la visibilità negli scenari di gioco scuri. Più alto è il valore (da 0 a 3), più visibile sarà l'immagine visualizzata in ambienti bui.

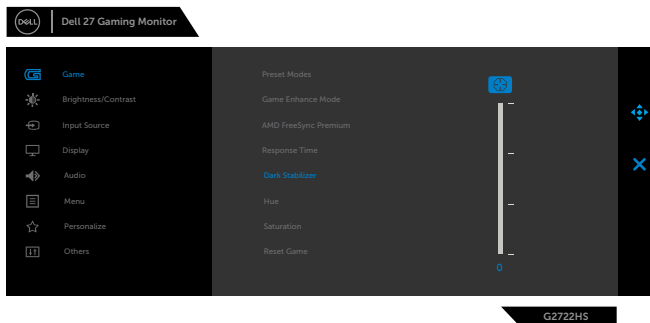

Hue (Tonalità)	Questa funzione permette di spostare il colore dell'immagine video verso il verde o il viola. Questa opzione è usata per regolare le tonalità di colore della pelle. Usare il joystick per regolare la tonalità da 0 a 100. Spostare il joystick verso l'alto per aumentare la tonalità verde dell'immagine video. Spostare il joystick verso il basso per aumentare la tonalità viola dell'immagine video. NOTA: regolazione della tonalità disponibile solo per le modalità FPS, MOBA/RTS, RPG e SPORTS .
-----------------------	---

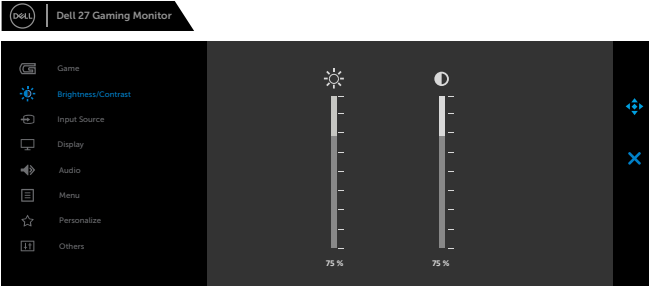

Icona	Menu e menu secondari	Descrizione
	Saturation (Saturazione)	<p>Questa funzione permette di regolare la saturazione del colore dell'immagine video.</p> <p>Usare il joystick per regolare la saturazione da 0 a 100.</p> <p>Spostare il joystick verso l'alto per aumentare l'aspetto a colori dell'immagine video.</p> <p>Spostare il joystick verso il basso per aumentare l'aspetto monocromatico dell'immagine video.</p> <p>NOTA: regolazione della saturazione disponibile solo per le modalità FPS, MOBA/RTS, RPG e SPORTS.</p>
	Reset Game (Ripristina gioco)	<p>Ripristina sui valori predefiniti tutte le impostazioni del menu Game (Gioco).</p>
	Brightness/Contrast (Luminosità/Contrasto)	<p>Regola la luminosità e il contrasto del display.</p>  <p style="text-align: right;">G2722HS</p>
	Brightness (Luminosità)	<p>Brightness (Luminosità) regola il livello di luminosità della retroilluminazione (minimo 0; massimo 100).</p> <p>Spostare il joystick verso l'alto per aumentare la luminosità. Spostare il joystick verso il basso per diminuire la luminosità.</p>
	Contrast (Contrasto)	<p>Prima regolare Brightness (Luminosità) e poi regolare Contrast (Contrasto) solo se sono necessarie ulteriori regolazioni.</p> <p>Spostare il joystick verso l'alto per aumentare il contrasto e spostare il joystick verso il basso per diminuire il contrasto (la regolazione è compresa tra 0 e 100).</p> <p>La funzione Contrast (Contrasto) regola il grado di differenza tra le zone chiare e scure sullo schermo del monitor.</p>

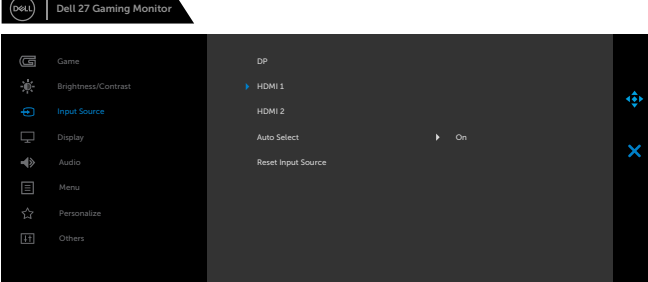

Icona	Menu e menu secondari	Descrizione
	Input Source (Origine ingresso)	<p>Passa tra i vari segnali video che potrebbero essere collegati al monitor.</p> 
	DP	<p>Selezionare l'ingresso DP quando si usa il connettore DP (DisplayPort). Premere il tasto del joystick per confermare la selezione.</p>
	HDMI 1 HDMI 2	<p>Selezionare l'ingresso HDMI 1 o HDMI 2 quando si utilizza il connettore HDMI. Premere il tasto del joystick per confermare la selezione.</p>
	Auto Select (Selezione automatica)	<p>Attivare la funzione per consentire al monitor di eseguire la scansione automatica delle sorgenti di ingresso disponibili. Premere il tasto del joystick per confermare la selezione.</p>
	Reset Input Source (Ripristina origine ingresso)	<p>Ripristina le impostazioni predefinite di Origine ingresso del monitor.</p>



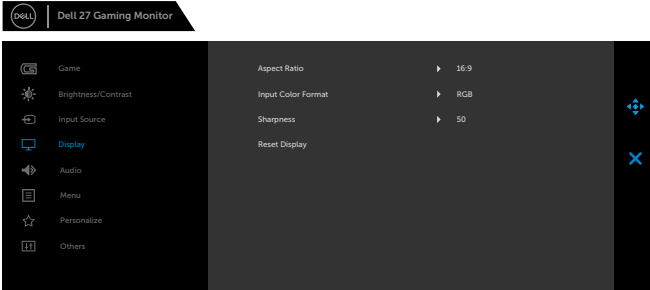
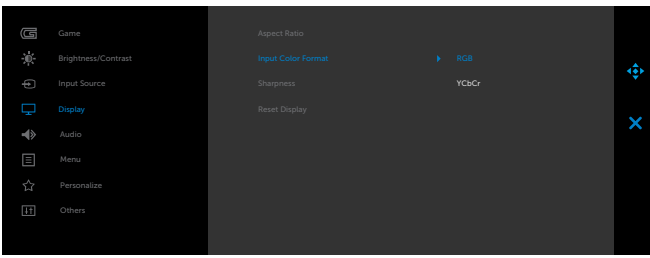

Icona Menu e menu secondari	Descrizione
 <p>Display</p>	<p>Usare il menu Display per regolare l'immagine.</p> 
<p>Aspect Ratio (Rapporto proporzioni)</p>	<p>Regolare il rapporto tra larghezza e altezza di un'immagine su 16:9, 4:3 o 5:4.</p>
<p>Input Color Format (Formato colore ingresso)</p>	<p>Permette di impostare la modalità di ingresso video su:</p> <ul style="list-style-type: none"> ♦ RGB: Selezionare questa opzione se il monitor è collegato a un computer o un lettore multimediale che supporta l'uscita RGB tramite un cavo DisplayPort o HDMI. ♦ YCbCr: Selezionare questa opzione se il lettore multimediale supporta solo l'uscita YPbPr.
<p>Sharpness (Nitidezza)</p>	
<p>Reset Display (Ripristina display)</p>	<p>Rende l'immagine più nitida o più delicata. Spostare il joystick verso l'alto e il basso per regolare la nitidezza da "0" a "100".</p> <p>Ripristina sui valori predefiniti tutte le impostazioni del menu Display.</p>

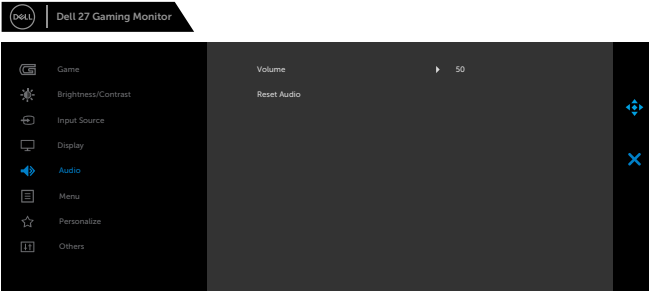

Icona	Menu e menu secondari	Descrizione
	Audio	
	Volume	Consente di impostare il livello di volume dell'uscita cuffie. Usare il joystick per regolare il livello di volume da 0 a 100.
	Reset Audio (Ripristina audio)	Ripristina sui valori predefiniti tutte le impostazioni del menu Audio .



Icona	Menu e menu secondari	Descrizione
	Menu	<p>Selezionare questa opzione per regolare le impostazioni del menu OSD, come la lingua dei menu, la durata di visualizzazione su schermo del menu, e così via.</p> 
	Language (Lingua)	<p>Imposta il menu OSD su una delle otto lingue. (Inglese, Spagnolo, Francese, Tedesco, Portoghese brasiliano, Russo, Cinese semplificato o Giapponese)</p>
	Transparency (Trasparenza)	<p>Selezionare questa opzione per modificare la trasparenza del menu spostando il joystick verso l'alto o il basso (min. 0/max. 100).</p>
	Timer	<p>OSD Hold Time (Tempo visualizzazione OSD): Imposta l'intervallo d'attività del menu OSD dall'ultima pressione di un tasto.</p> <p>Spostare il joystick per regolare il dispositivo di scorrimento con incrementi di 1 secondo, da 5 a 60 secondi.</p>
	Reset Menu (Ripristina menu)	<p>Ripristina sui valori predefiniti tutte le impostazioni del menu principale.</p>

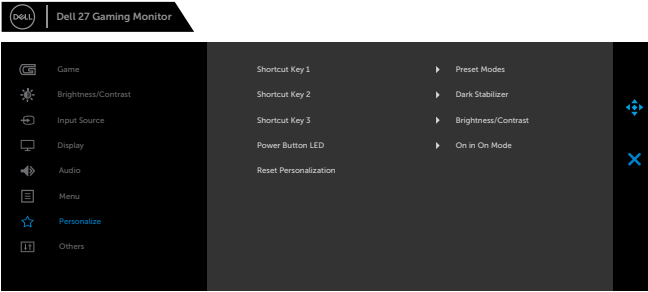

Icona	Menu e menu secondari	Descrizione
★	Personalize (Personalizza)	
	Shortcut key 1 (Tasto di scelta rapida 1)	<p>Selezionare tra Preset Modes (Modalità predefinite), Game Enhance Mode (Modalità miglioramento gioco), AMD FreeSync Premium Pro, Dark Stabilizer (Stabilizzatore del nero), Brightness/Contrast (Luminosità/Contrasto), Input Source (Origine ingresso), Aspect Ratio (Rapporto proporzioni), Volume e impostare un tasto di scelta rapida.</p>
	Shortcut key 2 (Tasto di scelta rapida 2)	
	Shortcut key 3 (Tasto di scelta rapida 3)	
	Power Button LED (LED tasto di alimentazione)	<p>Consente di selezionare On in On Mode (On in modalità On), Off in On Mode (Off in modalità On) o Off in On/Standby Mode (Off in modalità On/Standby) per impostare l'indicatore LED di alimentazione per risparmiare energia.</p>
	Reset Personalization (Ripristino personalizzazione)	<p>Ripristina sui valori predefiniti tutte le impostazioni del menu Personalize (Personalizza).</p>



Icona Menu e menu secondari



Others (Altro)

Descrizione

Selezionare questa opzione per regolare le impostazioni OSD, come DDC/CI, LCD Conditioning (Trattamento LCD), e così via.

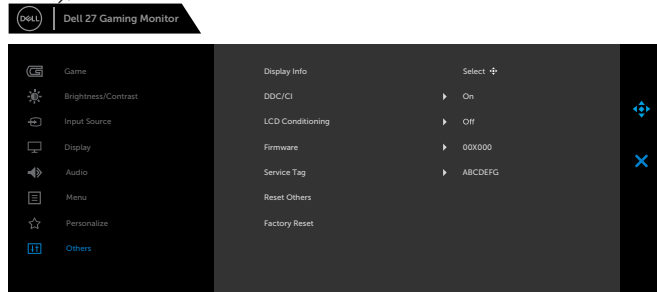

G2722HS

Display Info (Info display) DDC/CI

Visualizza le impostazioni attuali del monitor.

La funzione DDC/CI (Display Data Channel/Command Interface) Consente di regolare funzioni come la luminosità e il bilanciamento del colore del monitor utilizzando il software installato sul computer. La funzione può essere disabilitata selezionando **Off**.

Abilitare questa funzione per migliorare l'esperienza personale ed ottimizzare le prestazioni del monitor.

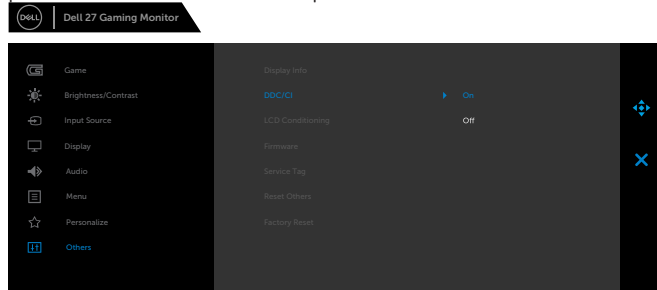

G2722HS



Icona	Menu e menu secondari	Descrizione
LCD	conditioning (Trattamento LCD)	<p>Aiuta a ridurre i casi meno gravi di permanenza dell'immagine. In relazione al gradi di permanenza dell'immagine, il programma potrebbe impiegare alcuni minuti per avviarsi. Questa funzione si abilita selezionando On.</p>
 <p>The screenshot shows the OSD menu for a Dell 27 Gaming Monitor. The 'LCD Conditioning' option is highlighted in blue and is currently set to 'On'. The menu also includes options for Game, Brightness/Contrast, Input Source, Display, Audio, Menu, Personalize, and Others. The model number G2722HS is visible in the bottom right corner of the OSD.</p>		
	Firmware	Visualizza la versione firmware del monitor.
	Service Tag (Codice di servizio)	<p>Visualizza il codice di servizio. Il codice di servizio è un identificatore alfanumerico univoco che consente a Dell di identificare le specifiche di prodotto e accedere alle informazioni di garanzia.</p> <p>NOTA: Il codice di servizio è stampato anche su un'etichetta situata sul retro della copertina.</p>
	Reset Others (Ripristina altri)	Ripristina sui valori predefiniti tutte le impostazioni del menu Others (Altre) .
	Factory Reset (Ripristino predefiniti)	Ripristina tutte le impostazioni ai valori di fabbrica predefiniti.



Messaggi di avviso OSD

Quando il monitor non supporta una particolare modalità di risoluzione, si può vedere il messaggio che segue:

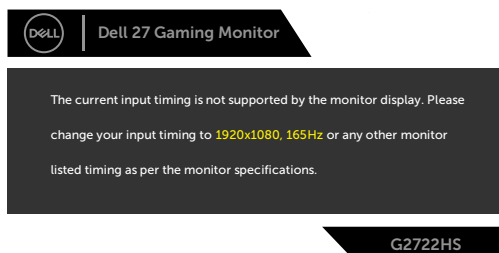

Ciò significa che il monitor non può sincronizzarsi con il segnale che sta ricevendo dal computer. Consultare [Specifiche del monitor](#) per informazioni sulla frequenza orizzontale e verticale consigliata per questo monitor. La modalità raccomandata è 1920 X 1080.

NOTA: Il messaggio visualizzato sul monitor varia in base al tipo di cavo di ingresso utilizzato.

Prima che la funzione DDC/CI venga disabilitata, viene visualizzato il seguente messaggio.

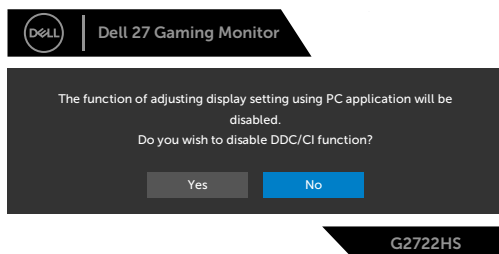

Quando il display entra in standby, appare il messaggio che segue:



Attivare il computer ed il monitor per accedere al menu **OSD**.

Quando si aumenta per la prima volta il livello di **Brightness (Luminosità)** al di sopra dell'impostazione predefinita di fabbrica, viene visualizzato il seguente messaggio:

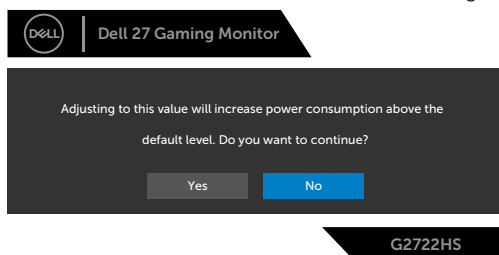

Se si preme un tasto diverso dal tasto di alimentazione, vengono visualizzati i seguenti messaggi, in base all'ingresso selezionato:

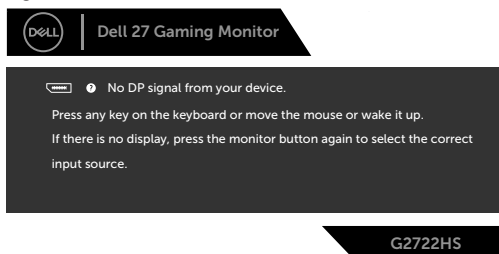

Se si seleziona l'ingresso DisplayPort, HDMI 1 e HDMI 2 e il corrispondente cavo non è collegato, viene visualizzata una finestra di dialogo mobile come quella visualizzata di seguito.





Quando si seleziona **Factory Reset (Ripristino impostazioni di fabbrica)**, viene visualizzato il seguente messaggio:

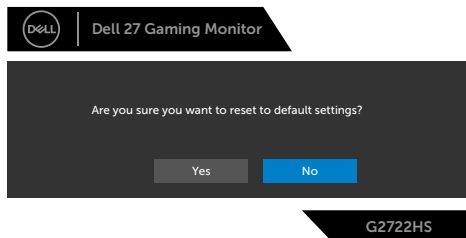

Per ulteriori informazioni, vedere [Risoluzione dei problemi](#).



Blocco dei tasti di controllo del pannello posteriore

È possibile bloccare i tasti di controllo sul pannello posteriore per impedire l'accesso al menu OSD e/o al tasto di accensione.



Per bloccare i tasti:

1. Tenendo premuto il **Button 5 (tasto 5)** per quattro secondi, sullo schermo viene visualizzato un menu.
2. Selezionare una delle seguenti opzioni:
 - ♦ **Menu Buttons (Tasti del menu):** Selezionare questa opzione per bloccare tutti i tasti del menu OSD, tranne il tasto di alimentazione.
 - ♦ **Power Button (Tasto di alimentazione):** Selezionare questa opzione per bloccare il tasto di alimentazione.
 - ♦ **Menu + Power Buttons (Tasti del menu + di alimentazione):** Selezionare questa opzione per bloccare tutti i tasti di controllo sul pannello posteriore.

Per sbloccare i tasti, tenere premuto il **Button 5 (tasto 5)** per quattro secondi finché sullo schermo viene visualizzato un menu. Selezionare l'**Unlock icon (icona di sblocco)**  per sbloccare i tasti.



Impostazione della risoluzione massima

Come si imposta la risoluzione massima del monitor:

In Windows 7, Windows 8 o Windows 8.1:

1. Solo per Windows 8 o Windows 8.1, selezionare l'icona Desktop per passare al desktop classico. Per Windows Vista e Windows 7, saltare questo passaggio.
2. Fare clic con il tasto destro del mouse sul desktop e fare clic su **Screen Resolution (Risoluzione schermo)**.
3. Fare clic sull'elenco a discesa **Screen Resolution (Risoluzione schermo)** e selezionare **1920 x 1080**.
4. Fare clic su **OK**.

In Windows 10 e Windows 11:

1. Fare clic con il tasto destro del mouse sul desktop e fare clic su **Display Settings (Impostazioni schermo)**.
2. Nella finestra **Settings (Impostazioni)**, selezionare **Display**.
3. Se si dispone di più di un monitor collegato, selezionare **G2722HS**.
4. Fare clic sul menu a discesa **Display Resolution (Risoluzione display)** e selezionare **1920 x 1080**.
5. Fare clic su **Keep Changes (Mantieni modifiche)**.

Se tra le opzioni non si vede l'opzione **1920 x 1080**, sarà necessario aggiornare il driver della scheda video. Completare una delle seguenti procedure, in base al proprio tipo di computer:

Se si dispone di un PC o notebook Dell:

- Andare all'indirizzo <https://www.dell.com/support>, inserire l'identificativo e scaricare il driver più aggiornato per la scheda video.

Se non si dispone di un computer Dell :

- Andare al sito web del produttore del computer e scaricare i driver più aggiornati della scheda video.
- Andare al sito web del produttore della scheda video e scaricare i driver più aggiornati della scheda video.



Risoluzione dei problemi

⚠ AVVERTENZA: Osservare le **Istruzioni per la sicurezza** prima di iniziare una qualsiasi delle procedure di questa sezione.

Diagnostica

Il monitor offre una funzione di diagnostica che consente di verificare se il monitor funziona correttamente. Se il collegamento tra monitor e computer è stato eseguito correttamente, ma lo schermo è scuro, eseguire la procedura di diagnostica attenendosi alle seguenti procedure:

1. Spegnerne computer e monitor.
2. Scollegare il cavo video dalla parte posteriore del computer. Per assicurare una corretta esecuzione di Self-Test (Diagnostica), rimuovere tutti i cavi digitale e analogico dal retro del computer.
3. Accendere il monitor.

Se il monitor funziona correttamente e non riesce a rilevare un segnale video, sullo schermo apparirà la finestra di dialogo mobile (su di uno sfondo nero). In modalità di diagnostica, il LED di alimentazione rimane di colore bianco. Inoltre, in base all'ingresso selezionato, sullo schermo viene visualizzata in modo continuo una delle finestre di dialogo mostrate di seguito.





4. Questa finestra di dialogo appare anche durante le normali operazioni di sistema se il cavo video è scollegato oppure danneggiato.
5. Spegnerne il monitor e collegare di nuovo il cavo video; accendere di nuovo computer e monitor.

Se lo schermo del monitor rimane vuoto dopo avere utilizzato la procedura descritta in precedenza, controllare il controller video ed il computer perché il monitor funziona correttamente.



Diagnostica integrata

Il monitor ha uno strumento integrato di diagnostica che aiuta a determinare se l'anomalia dello schermo che si sta verificando è un problema inerente al monitor, oppure al computer e alla scheda video.

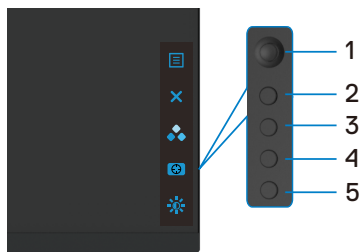

Per eseguire la diagnostica integrata:

1. Verificare che lo schermo sia pulito (niente polvere sulla superficie dello schermo).
2. Scollegare i cavi video dalla parte posteriore del computer o del monitor. Il monitor entra in modalità di diagnostica.
3. Tenere premuto il **tasto 5** per quattro secondi, sullo schermo viene visualizzato un menu.
4. Utilizzando il controllo del joystick, evidenziare l'opzione Diagnostics (Diagnostica)  e premere il tasto del joystick per avviare la diagnostica. Viene visualizzata una schermata grigia.
5. Osservare se lo schermo presenta difetti o anomalie.
6. Attivare nuovamente il joystick finché non viene visualizzata una schermata rossa.
7. Ripetere le istruzioni dei punti 5 e 6 per controllare lo schermo con schermate di colore verde, blu, bianco e testo.

Il test è completato quando appare la schermata di testo. Per uscire, attivare nuovamente il controllo del joystick.

Se non vengono rilevate anomalie sullo schermo dopo l'uso dello strumento di diagnostica interna, il monitor è funzionante. Controllare la scheda video e il computer.



Problemi comuni

La tabella che segue contiene informazioni generali sui problemi comuni del monitor che si potrebbero riscontrare e loro relative soluzioni:

Sintomi comuni	Cosa si verifica	Possibili soluzioni
Nessun segnale video/LED di alimentazione spento	Nessuna immagine	<ul style="list-style-type: none">· Assicurarsi che il cavo video che collega il monitor al computer sia collegato in modo appropriato.· Verificare che la presa di corrente funzioni in modo appropriato usando un'altra apparecchiatura elettrica.· Assicurarsi che il tasto di alimentazione sia stato premuto fino in fondo.· Assicurarsi che sia selezionata la corretta origine ingresso usando il menu Input Source (Origine ingresso).
Nessun segnale video/LED di alimentazione acceso	Assenza dell'immagine oppure della luminosità	<ul style="list-style-type: none">· Aumentare la luminosità ed il contrasto usando il menu OSD.· Eseguire la funzione di diagnostica del monitor.· Controllare che nessun pin del connettore cavo video sia piegato.· Eseguire la diagnostica integrata.· Assicurarsi che sia selezionata la corretta origine ingresso usando il menu Input Source (Origine ingresso).
Pixel mancanti	Lo schermo LCD ha delle macchie	<ul style="list-style-type: none">· Spegnerne e riaccendere il monitor.· I pixel che restano sempre spenti sono una caratteristica normale della tecnologia LCD.· Per altre informazioni sulla qualità del monitor e sulla Pixel Policy Dell, consultare il sito Dell Support all'indirizzo https://www.dell.com/pixelguidelines.
Pixel bloccati	Sullo schermo LCD sono presenti dei punti luminosi	<ul style="list-style-type: none">· Spegnerne e riaccendere il monitor.· I pixel che restano sempre spenti sono una caratteristica normale della tecnologia LCD.· Per altre informazioni sulla qualità del monitor e sulla Pixel Policy Dell, consultare il sito Dell Support all'indirizzo https://www.dell.com/pixelguidelines.



Sintomi comuni	Cosa si verifica	Possibili soluzioni
Problemi di luminosità	L'immagine è troppo scura o troppo chiara	<ul style="list-style-type: none"> · Ripristinare il monitor sulle impostazioni predefinite. · Regolare la luminosità ed il contrasto usando il menu OSD.
Questioni relative alla sicurezza	Sono presenti segni visibili di fumo o scintille	<ul style="list-style-type: none"> · Non eseguire alcuna delle procedure di risoluzione dei problemi. · Chiamare immediatamente Dell.
Problemi non costanti	Il monitor non sempre funziona correttamente	<ul style="list-style-type: none"> · Assicurarsi che il cavo video che collega il monitor al computer sia collegato e fissato in modo appropriato. · Ripristinare il monitor sulle impostazioni predefinite. · Eseguire la procedura di diagnostica (vedi Procedura di diagnostica) e controllare se i problemi di questo tipo sono presenti anche nella modalità di diagnostica.
Mancano i colori	All'immagine mancano i colori	<ul style="list-style-type: none"> · Eseguire la diagnostica del monitor. · Assicurarsi che il cavo video che collega il monitor al computer sia collegato e fissato in modo appropriato. · Controllare che nessun pin del connettore cavo video sia piegato.
Colori sbagliati	I colori dell'immagine non sono corretti	<ul style="list-style-type: none"> · Cambiare le impostazioni di Modalità predefinite nel menu OSD Game (Gioco) a seconda dell'applicazione. · Regolare i valori di Gain/Offset/Hue/Saturation (Guadagno/Offset/Tonalità/Saturazione) in Custom Color (Colore personalizzato) nell'OSD del menu Game (Gioco). · Modificare Formato colore ingresso su RGB o YCbCr/YPbPr nel menu OSD Colore. · Eseguire la diagnostica integrata.



Sintomi comuni	Cosa si verifica	Possibili soluzioni
Sovrimpressione dell'immagine dopo avere lasciato sullo schermo per un periodo prolungato un'immagine statica	Sullo schermo appare una debole sovrimpressionazione dell'immagine visualizzata	<ul style="list-style-type: none"> · Consente di impostare lo spegnimento dello schermo dopo alcuni minuti di inattività dello schermo. Possono essere regolati nelle opzioni alimentazione di Windows o nell'impostazione Risparmio energia Mac. · In alternativa, usare uno screensaver dinamico.

Problemi specifici del prodotto

Problema	Cosa si verifica	Possibili soluzioni
L'immagine dello schermo è troppo piccola	L'immagine è centrata nello schermo, ma non riempie tutta l'area disponibile	<ul style="list-style-type: none"> · Controllare l'impostazione Rapporto proporzioni nel menu OSD Display. · Ripristinare il monitor sulle impostazioni predefinite.
Impossibile regolare il monitor usando i tasti del pannello frontale	L'OSD non è visualizzato sullo schermo	<ul style="list-style-type: none"> · Spegnerne il monitor, scollegare il cavo di alimentazione, ricollegarlo e poi riaccendere il monitor. · Il menu OSD potrebbe essere bloccato. Tenere premuto il quarto pulsante (il tasto di scelta rapida Brightness/Contrast (Luminosità/Contrasto) per impostazione predefinita) sotto il tasto del joystick per 4 secondi per sbloccare.
Nessun segnale di ingresso quando sono premuti i controlli	Nessuna immagine, il LED è di colore bianco	<ul style="list-style-type: none"> · Controllare la sorgente del segnale. Assicurarsi che il computer non sia in modalità di risparmio energetico spostando il mouse o premendo un tasto qualsiasi della tastiera. · Controllare se il cavo segnale è collegato in modo appropriato. Collegare di nuovo il cavo segnale, se necessario. · Ripristinare il computer o il lettore video.
L'immagine non riempie lo schermo.	L'immagine non riempie la larghezza o l'altezza dello schermo	<ul style="list-style-type: none"> · A causa dei diversi formati video (rapporto proporzioni) dei DVD, il monitor potrebbe non essere in grado di visualizzare le immagini a schermo intero. · Eseguire la diagnostica integrata.



Appendice

Dichiarazione FCC (solo Stati Uniti) ed altre informazioni sulle normative

Per l'avviso FCC ed altre informazioni sulle normative, fare riferimento al sito sulla conformità alle normative all'indirizzo

https://www.dell.com/regulatory_compliance.

Contattare Dell

Per i clienti negli Stati Uniti, chiamare

800-WWW-DELL (800-999-3355)

 **NOTA: Se non si ha una connessione ad Internet attiva, le informazioni di contatti si possono trovare sulla fattura d'acquisto, sulla bolla d'accompagnamento del prodotto oppure nel catalogo dei prodotti Dell.**

Dell fornisce varie opzioni di supporto ed assistenza online e telefonica. La disponibilità varia in base ai paesi ed ai prodotti, ed alcuni servizi potrebbero non essere disponibili nella propria zona.

Per ottenere il supporto Monitor online:

Vedere <https://www.dell.com/support/monitors>.

Per contattare Dell per la vendita, l'assistenza tecnica o il servizio al cliente:

Andare al sito <https://www.dell.com/support>.

8. Verificare il proprio Paese o la zona nel menu a discesa Scelta del Paese/Zona nell'angolo in basso a destra della pagina.
9. Fare clic su Contattaci accanto al menu a discesa del Paese.
10. Selezionare il collegamento al servizio o al supporto appropriato in base alle proprie necessità.
11. Scegliere il metodo più comodo con cui mettersi in contatto con Dell.

Database dei prodotti dell'UE per l'etichetta energetica e la scheda informativa del prodotto:

G2722HS: <https://eprel.ec.europa.eu/qr/1032549>

