



Monitor Dell P3223DE

Guida all'uso

Modello: P3223DE
Modello normativo: P3223DEt



-  **NOTA:** Una NOTA segnala informazioni importanti che aiutano a fare un migliore utilizzo del proprio computer.
-  **ATTENZIONE:** La dicitura ATTENZIONE indica potenziali danni all'hardware o la perdita dei dati se non si osservano le istruzioni.
-  **AVVERTENZA:** La dicitura AVVERTENZA indica potenziali danni materiali, lesioni personali o morte.

Copyright © 2022 Dell Inc. o relative filiali. Tutti i diritti riservati. Dell, EMC e altri marchi sono marchi di fabbrica di Dell Inc. o delle sue filiali. USB Type-C® e USB-C® sono marchi registrati di USB Implementers Forum. Altri marchi potrebbero essere marchi di fabbrica appartenenti ai rispettivi proprietari.

Indice

- Istruzioni per la sicurezza. 6**
- Informazioni sul monitor 7**
 - Contenuti della confezione 7
 - Caratteristiche del prodotto. 8
 - Identificazione delle parti e dei controlli 9
 - Vista frontale 9
 - Vista posteriore. 10
 - Vista inferiore. 11
- Specifiche del monitor. 13**
 - Specifiche sulla risoluzione 14
 - Modalità di visualizzazione predefinite 15
 - Modalità DP MST Multi-Stream Transport (MST) 16
 - Modalità USB-C MST Multi-Stream Transport (MST) 16
 - Specifiche elettriche 17
 - Caratteristiche fisiche 18
 - Caratteristiche ambientali 19
 - Assegnazione dei pin 20
- Plug-and-Play 27**
- Qualità del monitor LCD e criteri sui pixel 27**
- Indicazioni per la manutenzione. 28**
 - Pulizia del monitor 28
- Installazione del monitor 29**
 - Collegamento del supporto 29
 - Uso della funzione di inclinazione, rotazione ed estensione verticale 32



Inclinazione, rotazione ed estensione verticale32
Rotazione del display	32
Regolazione delle impostazioni di rotazione del monitor del sistema	33
Organizzazione dei cavi	34
Collegamento del monitor	35
Dell Power Button Sync (DPBS)	38
Primo collegamento del monitor per DPBS41
Uso della funzione DPBS42
Collegamento del monitor per USB-C44
Rimozione del supporto del monitor	46
Installazione su parete (Optional)	47
Funzionamento del monitor	48
Accensione del monitor	48
Uso del controllo del joystick	48
Utilizzo dell'utilità di avvio del menu	49
Tasti del pannello frontale51
Uso del menu principale(OSD)	52
Uso della funzione di blocco OSD63
Initial Setup (Imp. iniziale)66
Messaggi di avviso OSD67
Impostazione della risoluzione massima70
Risoluzione dei problemi.	71
Diagnostica.	71
Diagnostica integrata	72
Problemi comuni	73
Problemi specifici del prodotto	75
Problemi specifici USB (Universal Serial Bus)	78



Appendice. 79
Dichiarazione FCC (solo Stati Uniti) ed altre informazioni sulle normative 79
Contattare Dell. 79
Database dei prodotti dell'UE per l'etichetta energetica e la scheda informativa del prodotto 79



Istruzioni per la sicurezza

△ ATTENZIONE: L'utilizzo dei controlli, delle regolazioni o delle procedure in modo diverso da quello specificato in questo documento può esporre a scosse elettriche, pericoli elettrici e/o pericoli meccanici.

- Collocare il monitor su una superficie solida e maneggiarlo con cura. Lo schermo è fragile e può danneggiarsi se lasciato cadere o colpito bruscamente.
- Accertarsi che il monitor abbia valori nominali elettrici tali da funzionare con l'alimentazione CA disponibile nella propria regione geografica.
- Tenere il monitor a temperatura ambiente. Condizioni di freddo o caldo eccessivo possono influire negativamente sul cristallo liquido del display.
- Non sottoporre il monitor a forti vibrazioni o condizioni di forte impatto. Ad esempio, non collocare il monitor all'interno di un bagagliaio.
- Scollegare il monitor se si prevede di non usarlo per un periodo di tempo prolungato.
- Per evitare scosse elettriche, non tentare di rimuovere alcun coperchio o toccare l'interno del monitor.

Fare riferimento al documento Informazioni sulla sicurezza, ambientali e di carattere regolamentare (SERI) in dotazione con il monitor per informazioni sulle istruzioni per la sicurezza.









Informazioni sul monitor

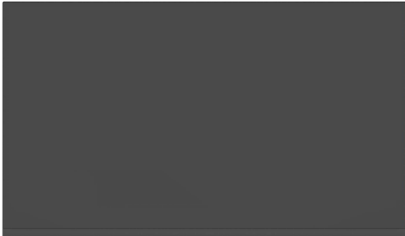

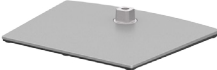
Contenuti della confezione

Il monitor è inviato con gli elementi mostrati nella tabella di seguito. Se un componente è mancante, contattare Dell. Per ulteriori informazioni, vedere [Contattare Dell](#).

 **NOTA: Alcuni componenti potrebbero essere accessori optional e potrebbero non essere inviati insieme al monitor. Alcune funzioni potrebbero non essere disponibili in alcuni Paesi.**

	Display
	Supporto
	Base
	Cavo d'alimentazione (varia in base ai paesi)
	Cavo USB tipo C® (da C a C)
	Cavo USB-C (da A a C)
	Cavo DisplayPort



	<p>Fascetta</p>
	<ul style="list-style-type: none"> • Guida introduttiva • Informazioni sulla sicurezza, ambientali e di carattere regolamentare

 **NOTA: USB Tipo C® e USB-C® sono marchi registrati di USB Implementers Forum.**

Caratteristiche del prodotto

Il monitor **Dell P3223DE** è dotato di schermo LCD a matrice attiva TFT (Thin-Film Transistor) con retroilluminazione a LED. Le caratteristiche del monitor sono le seguenti:

- Area visibile dello schermo (misurata diagonalmente) 80 cm (31,5 pollici). Risoluzione 2560 x 1440 (16:9) con supporto schermo intero per risoluzioni più basse.
- Ampio angolo di visione con 99% di colore sRGB.
- Capacità di regolazione inclinazione, oscillazione, rotazione ed estensione verticale.
- Supporto piedistallo rimovibile e fori di montaggio VESA™ (Video Electronics Standards Association) da 100 mm che consentono la flessibilità nelle soluzioni di montaggio.
- La mascherina ultra sottile riduce gli spazi in configurazioni con più monitor, permettendo una più facile installazione ed un'esperienza visiva elegante.
- L'ampia connettività digitale con DP / HDMI aiuta a garantire il monitor a prova di futuro.
- Capacità Plug and Play, se supportata dal computer.
- Menu di regolazione OSD per una facile impostazione ed ottimizzazione dello schermo.
- Blocco alimentazione e tasti OSD.
- Alloggio antifurto.
- ≤ 0,3 W in Modalità Standby.
- Ottimizzare il comfort visivo con uno schermo antisfarfallio riduce al minimo il pericolo di emissione di luce blu.
- Il monitor utilizza il pannello a luce blu bassa e la conformità a TUV Rheinland (soluzione hardware) al modello di ripristino di fabbrica/impostazione dei predefiniti (**Modalità preimpostate: Standard**).



- Diminuisce il livello di pericolo di luce blu emessa dallo schermo per rendere la visione più comoda per gli occhi.
- Il monitor adotta la tecnologia antisfarfallio, che cancella lo sfarfallio visibile agli occhi, offre un'esperienza visiva confortevole e previene gli utenti che soffrono di affaticamento degli occhi e affaticamento visivo.
- Il monitor è progettato con la funzione Dell Power Button Sync (DPBS) per controllare lo stato di alimentazione del sistema PC dal tasto di alimentazione del monitor.*
- * Il sistema PC che supporta DPBS è la piattaforma Dell OptiPlex 7090/3090 Ultra.

⚠ AVVERTENZA: I possibili effetti a lungo termine dell'emissione di luce blu dal monitor potrebbero causare danni alla vista, compresi affaticamento degli occhi o affaticamento visivo. La funzione ComfortView Plus è stata progettata per ridurre la quantità di luce blu emessa dal monitor per ottimizzare il comfort visivo.

Identificazione delle parti e dei controlli

Vista frontale



Etichetta	Descrizione	Uso
1	LED indicatore d'alimentazione	La spia bianca fissa indica che il monitor è acceso e funziona normalmente. La spia bianca intermittente indica che il monitor è in modalità Standby.



Vista posteriore

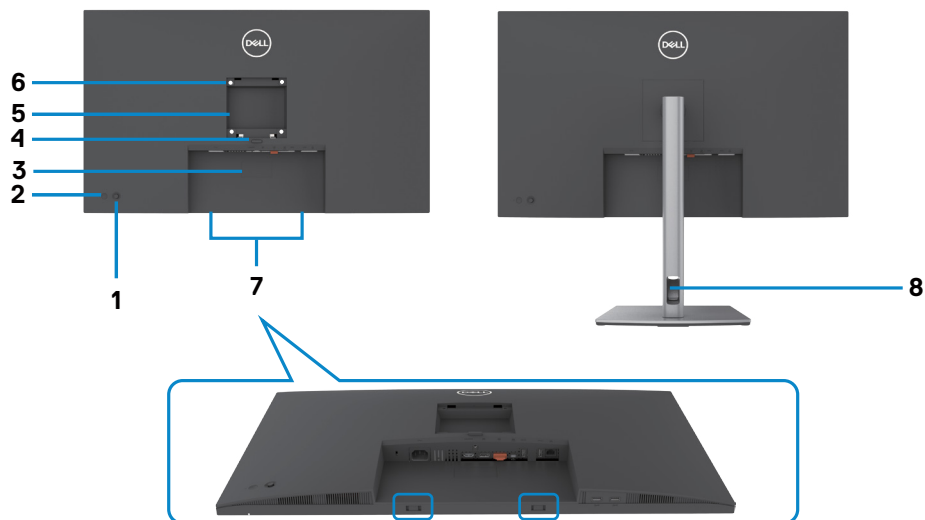

Etichetta	Descrizione	Uso
1	Joystick	Usare per controllare il menu OSD.
2	Tasto accensione/spegnimento	Per accendere o spegnere il monitor.
3	Codice a barre, numero di serie ed etichetta Service Tag	Fare riferimento a questa etichetta quando ci si mette in contatto con il Supporto tecnico Dell.
4	Tasto di sblocco del supporto	Libera il supporto dal monitor.
5	Etichetta di conformità	Elenca le approvazioni delle autorità di regolamentazione.
6	Fori di montaggio VESA (100 mm x 100 mm - dietro la copertura VESA fissata)	Installare il monitor alla parete utilizzando un apposito kit compatibile VESA (100 mm x 100 mm).
7	Fessure di montaggio della Dell Soundbar	Per fissare la Dell Soundbar optional.
8	Alloggio per la gestione dei cavi	Permette di organizzare i cavi facendoli passare attraverso il foro.



Vista inferiore

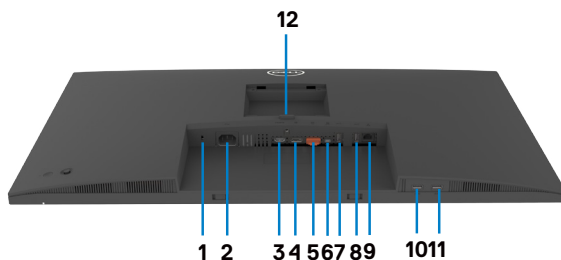

Etichetta	Descrizione	Uso
1	Alloggio antifurto	Fissa il monitor con l'alloggio antifurto (venduto separatamente).
2	Connettore di alimentazione CA	Per collegare il cavo di alimentazione del monitor.
3	Porta HDMI	Collegare il computer con il cavo HDMI (venduto separatamente).
4	Connettore DP (ingresso)	Collegare il cavo DP del computer.
5	Connettore DP (uscita) 	Monitor dotato di uscita DP per MST (Multi-Stream Transport). Per abilitare MST, fare riferimento alle istruzioni della sezione " Collegamento del monitor per la funzione DP MST ". NOTA: Rimuovere il tappo in gomma quando si usa il connettore in uscita DP.
6	USB-C	Collegare al computer con il cavo USB-C. La porta USB-C offre la velocità di trasferimento più rapida e la modalità alternativa con DP 1.4 supporta la risoluzione massima di 2560 x 1440 a 60 Hz, PD 20 V / 4,5 A, 15 V / 3 A, 9 V / 3 A, 5 V / 3 A. NOTA: USB-C non è supportato su versioni Windows precedenti a Windows 10.



7&8 10&11	USB SuperSpeed 5 Gbps (USB 3.2 Gen 1) Porta downstream USB-A (4)	La porta con l'icona  supporta 5 V / 0,9 A. Permette di collegare i dispositivi USB. È possibile utilizzare queste porte solo dopo avere collegato il cavo USB dal computer al monitor. NOTA: Per evitare interferenze di segnale, quando un dispositivo USB wireless è stato collegato a una porta USB downstream, NON è consigliabile collegare altri dispositivi USB alle porte adiacenti.
9	Connettore RJ-45	Connettersi a Internet. È possibile navigare su Internet tramite RJ45 solo dopo avere collegato il cavo USB (A a C o da C a C) dal computer al monitor.
12	Blocco supporto	Bloccare il supporto al monitor usando una vite M3 x 6 mm (vite non inclusa).



Specifiche del monitor

Tipo di schermo	Matrice attiva - TFT LCD
Tipo di pannello	Tecnologia IPS (In Plane Switching)
Rapporto proporzioni	16:9
Dimensioni immagine visibile	
Diagonale	800,01 mm (31,5 pollici)
Area attiva	
Orizzontale	698,11 mm (27,48 pollici)
Verticale	392,69 mm (15,46 pollici)
Area	274140,82 mm ² (424,92 pollici ²)
Pixel pitch	0,2727 mm x 0,2727 mm
Pixel per pollice (PPI)	93,24
Angolo di visuale	
Orizzontale	178° (tipico)
Verticale	178° (tipico)
Luminosità	350 cd/m ² (tipico)
Rapporto di contrasto	Da 1000 a 1 (tipico)
Rivestimento dello schermo	Trattamento antiriflesso del rivestimento duro del polarizzatore anteriore (3H)
Retroilluminazione	LED
Tempo di risposta (da grigio a grigio)	5 ms (modalità veloce) 8 ms (Modalità NORMALE)
Profondità colore	1,07 miliardi di colori
Gamma di colori*	99% sRGB
Connettività	<ul style="list-style-type: none">• 1 x porta DP 1.4 (in) (HDCP 1.4)• 1 x DP (out) con MST (HDCP 1.4)• 1 x porta HDMI 1.4 (HDCP 1.4)• 1 x USB-C (porta upstream USB 3.2 Gen1 (5 Gbps), PD alimentazione fino a 90 W)• 4 x porta Superspeed USB 5 Gbps (USB 3.2 Gen1) downstream• 1 x RJ45
Larghezza bordo (bordo del monitor su area attiva)	



Parte superiore Sinistra/Destra Parte inferiore	7,57 mm 7,55 mm 17,40 mm
Regolabilità	
Supporto regolabile in altezza	150 mm
Inclinazione	Da -5° a 21°
Rotazione	Da -30° a 30°
Perno	Da -90° a 90°
Gestione cavi	Sì
Compatibilità Dell Display Manager (DDM)	Easy Arrange e altre funzioni chiave
Sicurezza	Alloggio antifurto (blocco cavo venduto separatamente)

*Solo su schermo nativo, nella preimpostazione modalità Pers.

Specifiche sulla risoluzione

Portata scansione orizzontale	30 kHz - 90 kHz
Portata scansione verticale	56 Hz - 76 Hz
Risoluzione massima preimpostata	2560 x 1440 a 60 Hz
Capacità di visualizzazione video (e modalità HDMI Alternate)	480p, 576p, 720p, 1080i, 1080p,



Modalità di visualizzazione predefinite

Modalità di visualizzazione	Frequenza orizzontale (kHz)	Frequenza verticale (Hz)	Pixel Clock (MHz)	Polarità di sincronia (Orizzontale/ Verticale)
IBM, 720 x 400	31,47	70,08	28,32	-/+
VESA, 640 x 480	31,47	59,94	25,18	-/-
VESA, 640 x 480	37,50	75,00	31,50	-/-
VESA, 800 x 600	37,88	60,32	40,00	+/+
VESA, 800 x 600	46,88	75,00	49,50	+/+
VESA, 1024 x 768	48,36	60,00	65,00	-/-
VESA, 1024 x 768	60,02	75,03	78,75	+/+
VESA, 1152 x 864	67,50	75,00	108,00	+/+
VESA, 1280 x 1024	63,98	60,02	108,00	+/+
VESA, 1280 x 1024	79,98	75,02	135,00	+/+
VESA, 1600 x 1200	75,00	60,00	162,00	+/+
CTA, 1920 x 1080	67,50	60,00	148,50	+/+
CVR, 2560 x 1440	88,79	59,95	241,50	+/-



Modalità DP MST Multi-Stream Transport (MST)

Monitor sorgente MST	Numero massimo di monitor esterni supportati	
	2560 x 1440/60 Hz	
	8 bit	10 bit
HBR3(Alta risoluzione)	4	3
HBR2(Alta risoluzione)	2	2

 **NOTA:** Risoluzione esterna massima supportata del monitor solo 2560 x 1440 60Hz.

Modalità USB-C MST Multi-Stream Transport (MST)

Info display OSD: Velocità di collegamento (corrente)	Numero massimo di monitor esterni supportati	
	2560 x 1440/60 Hz	
	8 bit	10 bit
HBR3(Alta risoluzione)	4	3
HBR3(Alta velocità dati)	2	1
HBR2(Alta risoluzione)	2	2
HBR2(Alta velocità dati)	1	1



Specifiche elettriche

Segnali di ingresso video	<ul style="list-style-type: none">• Segnale video digitale per ciascuna linea differenziale Per linea differenziale con impedenza a 100 ohm• Supporto di ingresso segnale DP / HDMI / USB-C
Tensione/frequenza/corrente di ingresso	100-240 V CA / 50 o 60 Hz 2,3 A (max)
Corrente in ingresso	120 V: 42 A (max) 240 V: 80 A (max)
Assorbimento energetico	0,3 W (Modalità Off) ¹ 0,3 W (Modalità Standby) ¹ 29,90 W (Modalità On) ¹ 183 W (max) ² 23,45 W (P _{on}) ³ 75,37 W (TEC) ³

¹ Come definito nelle norme UE 2019/2021 e UE 2019/2013.

² Max. impostazione di luminosità e contrasto con la massima potenza di caricamento su tutte le porte USB.

³ P_{on}: Consumo energetico della modalità come definito nella versione 8.0 di Energy Star.

TEC: Consumo energetico totale in kWh come definito nella versione 8.0 di Energy Star.

Il presente documento è solo informativo e riporta le prestazioni di laboratorio. Il prodotto può funzionare in modo diverso, a seconda del software, dei componenti e delle periferiche ordinati e non sarà obbligatorio aggiornare tali informazioni. Di conseguenza, il cliente non deve affidarsi a queste informazioni per prendere decisioni in merito alle tolleranze elettriche o altro. Nessuna garanzia di accuratezza o completezza è espressa o implicita.

 **NOTA: Questo monitor è certificato ENERGY STAR.**



Questo prodotto è omologato per il programma ENERGY STAR nelle impostazioni predefinite che possono essere ripristinate con la funzione “Ripristino predefiniti” nel menu OSD. La modifica delle impostazioni predefinite o l’abilitazione di altre funzioni può aumentare l’assorbimento di corrente, che potrebbe superare il limite ENERGY STAR specificato.



Caratteristiche fisiche

Tipo di connettore	<ul style="list-style-type: none">• Connettore DP (include ingresso DP e uscita DP)• HDMI Connettore• USB-C Connettore• Connettore porta downstream USB 3.2 Gen1 (5 Gbps) x 4• RJ45 Connettore
Tipo di cavo segnale	<ul style="list-style-type: none">• Cavo da 1,8 M da DisplayPort a DisplayPort• Cavo da 1 M da USB-C a C• Cavo da 1,8 M da USB-A a C
Dimensioni (con supporto)	
Altezza (estesa)	617,15 mm (24,30 pollici)
Altezza (compresso)	467,44 mm (18,40 pollici)
Ampiezza	712,42 mm (28,05 pollici)
Profondità	230,10 mm (9,06 pollici)
Dimensioni (senza supporto)	
Altezza	417,10 mm (16,42 pollici)
Ampiezza	712,42 mm (28,05 pollici)
Profondità	54,05 mm (2,13 pollici)
Dimensioni della base	
Altezza (estesa)	482,40 mm (18,99 pollici)
Altezza (compresso)	436,50 mm (17,19 pollici)
Ampiezza	300,00 mm (11,81 pollici)
Profondità	230,10 mm (9,06 pollici)
Base	300,00 mm x 230,00 mm (11,81 pollici x 9,06 pollici)
Peso	
Peso con imballo	15,32 kg (33,77 lb)
Peso con supporto e cavi	11,70 kg (25,79 lb)
Peso senza supporto (considerazioni per montaggio su parete o montaggio VESA - senza cavi)	7,06 kg (15,56 lb)
Peso del supporto	4,27 kg (9,41 lb)



Caratteristiche ambientali

Standard conforme	
<ul style="list-style-type: none">• Monitor certificato ENERGY STAR.• EPEAT registrato ove applicabile. La registrazione EPEAT varia a seconda del paese. Vedere https://www.epeat.net per lo stato della registrazione per ogni paese.• TCO Certified & TCO Certified Edge.• Conformità RoHS.• Monitor senza BFR/PVC (esclusi i cavi esterni).• Soddisfa i requisiti di corrente di dispersione NFPA 99.• Vetro privo di arsenico e pannello privo di mercurio.	
Temperatura	
Funzionamento	Da 0°C a 40°C (da 32°F a 104°F)
Non operativa	Da -20°C a 60°C (da -4°F a 140°F)
Umidità	
Funzionamento	Da 20% a 80% (senza condensa)
Non operativa	Da 5% a 90% (senza condensa)
Altitudine	
Funzionamento	5000 m (16 404 ft) (massimo)
Non operativa	12 192 m (40 000 ft) (massimo)
Dissipazione termica	624,42 BTU all'ora (max) 102,02 BTU all'ora (Modalità On)



Assegnazione dei pin

Connettore DP (ingresso)

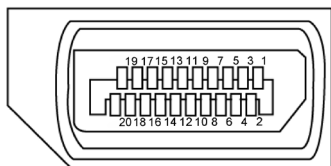

Numero pin	Lato a 20 pin del cavo segnale collegato
1	ML3(n)
2	Massa
3	ML3(p)
4	ML2(n)
5	Massa
6	ML2(p)
7	ML1(n)
8	Massa
9	ML1(p)
10	ML0(n)
11	Massa
12	ML0(p)
13	CONFIG1
14	CONFIG2
15	AUX CH (p)
16	Massa
17	AUX CH (n)
18	Rilevamento Hot Plug
19	Ritorno
20	DP_PWR



Connettore DP (uscita)

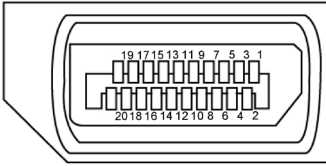

Numero pin	Lato a 20 pin del cavo segnale collegato
1	ML3(p)
2	Massa
3	ML0(n)
4	ML1(p)
5	Massa
6	ML1(n)
7	ML2(p)
8	Massa
9	ML2(n)
10	ML3(p)
11	Massa
12	ML3(n)
13	CONFIG1
14	CONFIG2
15	AUX CH (p)
16	Massa
17	AUX CH (n)
18	Rilevamento Hot Plug
19	Ritorno
20	DP_PWR



Connettore HDMI

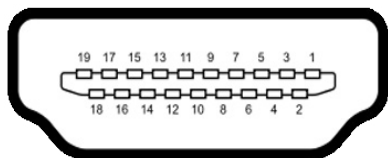

Numero pin	Lato a 19 pin del cavo segnale collegato
1	TMDS DATA 2+
2	TMDS DATA 2 SHIELD
3	TMDS DATA 2-
4	TMDS DATA 1+
5	TMDS DATA 1 SHIELD
6	TMDS DATA 1-
7	TMDS DATA 0+
8	TMDS DATA 0 SHIELD
9	TMDS DATA 0-
10	TMDS CLOCK+
11	TMDS CLOCK SHIELD
12	TMDS CLOCK-
13	CEC
14	Riservato (N.C. sul dispositivo)
15	DDC CLOCK (SCL)
16	DDC DATA (SDA)
17	DDC / CEC Ground
18	+5 V POWER
19	HOT PLUG DETECT



Connettore USB tipo C

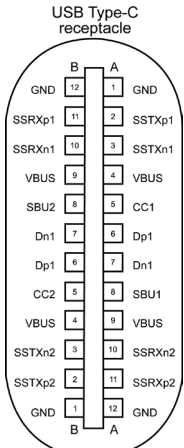

typically connected to a charger through a Type-C cable

Pin	segnale	Pin	segnale
A1	GND	B12	GND
A2	SSTXp1	B11	SSRXp1
A3	SSTXn1	B10	SSRXn1
A4	VBUS	B9	VBUS
A5	CC1	B8	SBU2
A6	Dp1	B7	Dn1
A7	Dn1	B6	Dp1
A8	SBU1	B5	CC2
A9	VBUS	B4	VBUS
A10	SSRXn2	B3	SSTXn2
A11	SSRXp2	B2	SSTXp2
A12	GND	B1	GND



Interfaccia USB

Questa sezione offre informazioni sulle porte USB disponibili sul monitor.

NOTA: Questo monitor è compatibile Super speed USB 5 Gbps (USB 3.2 Gen1) e High-speed USB 2.0.

Il computer dispone delle seguenti porte USB:

- 4 downstream - Super speed USB 5 Gbps (USB 3.2 Gen1)

NOTA: Le porte USB del monitor funzionano solo quando il monitor è acceso o on in modalità standby. On in Standby Mode (Accesso in modalità standby). Se si spegne e si riaccende il monitor, le periferiche collegate potrebbero impiegare alcuni secondi per riprendere il normale funzionamento.

Super speed USB 5 Gbps (USB 3.2 Gen1)

Velocità di trasferimento	Velocità dei dati	Consumo energetico massimo (ogni porta)
super speed	5 Gbps	4,5 W
Hi-Speed	480 Mbps	2,5 W
Massima velocità	12 Mbps	2,5 W

USB 3.2 Gen1 (5 Gbps) Porta downstream

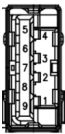

Numero pin	Nome del segnale	Numero pin	Nome del segnale
1	VBUS	6	StdA_SSRX+
2	D-	7	GND_DRAIN
3	D+	8	StdA_SSTX-
4	GND	9	StdA_SSTX+
5	StdA_SSRX-	Shell	Schermatura



Porta RJ45 (lato connettore)

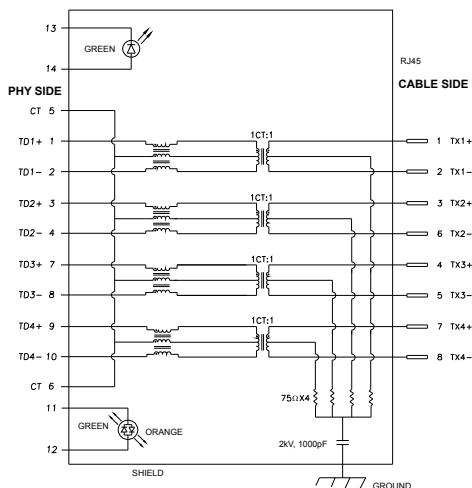

Pin	segnale	Pin	segnale
1	TD1 +	8	TD3 -
2	TD1 -	9	TD4 +
3	TD2 +	10	TD4 -
4	TD2 -	11	GREEN_OR-ANGE
5	CT	12	GREEN_OR-ANGE
6	CT	13	GREEN
7	TD3 +	14	GREEN

Installazione del driver

Installare il driver del controller Ethernet GBE USB Realtek disponibile per il sistema. È disponibile per il download all'indirizzo <https://www.dell.com/support> nella sezione "Driver e download".

Velocità dei dati di rete (RJ45) tramite USB-C su 1000 Mbps.

NOTA: Questa porta LAN è conforme a IEEE 802.3az 1000Base-T, che supporta Pass-thru (MAPT) indirizzo Mac (stampato sull'etichetta del modello), Riattivazione LAN (WOL) dalla modalità Standby (solo S3) e la funzione Avvio UEFI* PXE [Avvio UEFI PXE non è supportato su PC Dell (ad eccezione di OptiPlex 7090/3090 Ultra Desktop)], queste 3 funzioni dipendono dalle impostazioni BIOS e dalla OS del sistema operativo. La funzionalità potrebbe variare con PC non Dell.

*UEFI è l'acronimo di Unified Extensible Firmware Interface.



Stato del LED del connettore RJ45:



LED	Colore	Descrizione
LED destro	Giallo o verde	Indicatore di velocità: <ul style="list-style-type: none">• Giallo On - 1000 Mbps• Verde On - 100 Mbps• Off - 10 Mbps
LED sinistro	Verde	Indicatore di collegamento/attività: <ul style="list-style-type: none">• Lampeggiante - attività sulla porta.• Verde On - il collegamento è stato stabilito.• Off - il collegamento non è stato stabilito.

NOTA: Il cavo RJ45 è un accessorio standard non incluso nella confezione.



Plug-and-Play

Il monitor può essere installato su qualsiasi sistema compatibile Plug and Play. Il monitor fornisce automaticamente al computer il proprio EDID (Extended Display Identification Data) utilizzando i protocolli DDC (Display Data Channel) in modo che il computer possa configurare e ottimizzare i parametri del monitor. La maggior parte delle installazioni del monitor è automatica; se desiderato, è possibile selezionare altre impostazioni. Per ulteriori informazioni sulla modifica delle impostazioni del monitor, consultare [Funzionamento del monitor](#).

Qualità del monitor LCD e criteri sui pixel

Durante la procedura di produzione dei monitor LCD, non è inconsueto che uno o più pixel si blocchino in uno stato immutabile che sono difficili da vedere e non influenzano la qualità di visualizzazione o di usabilità. Per altre informazioni sulla qualità del monitor e sulla Pixel Policy del monitor LCD, consultare il sito Dell Support all'indirizzo: <https://www.dell.com/pixelguidelines>.



Indicazioni per la manutenzione

Pulizia del monitor

 **AVVERTENZA:** Prima di pulire monitor, scollegare il cavo di alimentazione del monitor dalla presa elettrica.

 **ATTENZIONE:** Leggere ed attenersi alle [Istruzioni per la sicurezza](#) prima di pulire il monitor.

Metodi di pulizia non corretti possono causare danni fisici ai monitor Dell. I difetti fisici possono influenzare lo schermo e il corpo del monitor.

Seguire le istruzioni nell'elenco di seguito quando si pulisce il monitor:

- Per pulire il monitor Dell, utilizzare un panno morbido e pulito leggermente inumidito con dell'acqua. Se possibile, utilizzare panni appositi o soluzioni adatte per la pulizia del monitor Dell.

 **ATTENZIONE:** Non utilizzare detergenti di alcun tipo o altri prodotti chimici come benzene, diluenti, ammoniaca, detergenti abrasivi, alcool o aria compressa.

- Non spruzzare direttamente la soluzione detergente o l'acqua sulla superficie del monitor. Spruzzando direttamente il liquido sul pannello, questo scenderà fino alla parte inferiore del pannello e corroderà l'elettronica causando danni permanenti. Al contrario, applicare la soluzione o l'acqua a un panno morbido.

 **NOTA:** L'uso del detergente può causare cambiamenti nell'aspetto del monitor, come lo sbiadimento del colore, la formazione di una pellicola lattiginosa sul monitor, la deformazione, la creazione di tonalità scure non uniformi e la desquamazione della superficie dello schermo.

 **NOTA:** Monitorare i danni dovuti a metodi di pulizia non corretti e l'uso di benzene, diluente, ammoniaca, detergenti abrasivi, alcol, aria compressa, detergenti di qualsiasi tipo comporterà un danno indotto dal cliente (CID). Il CID non è coperto dalla garanzia Dell standard.



Installazione del monitor

Collegamento del supporto

 **NOTA:** Il supporto e la base sono staccati quando il monitor viene inviato dalla fabbrica.

 **NOTA:** Le istruzioni che seguono servono solo per collegare il supporto fornito in dotazione al monitor. Se si collega un supporto acquistato da qualsiasi altra fonte, seguire le istruzioni di installazione incluse con il supporto.

 **ATTENZIONE:** Collocare il monitor su una superficie piana, pulita e morbida per evitare graffi al monitor stesso.

Per collegare il supporto del monitor:

1. Allineare e posizionare il montante del supporto sulla base del supporto.
2. Aprire la maniglia a vite nella parte inferiore della base del supporto e ruotarla in senso orario per fissare il gruppo supporto.
3. Chiudere la maniglia a vite.

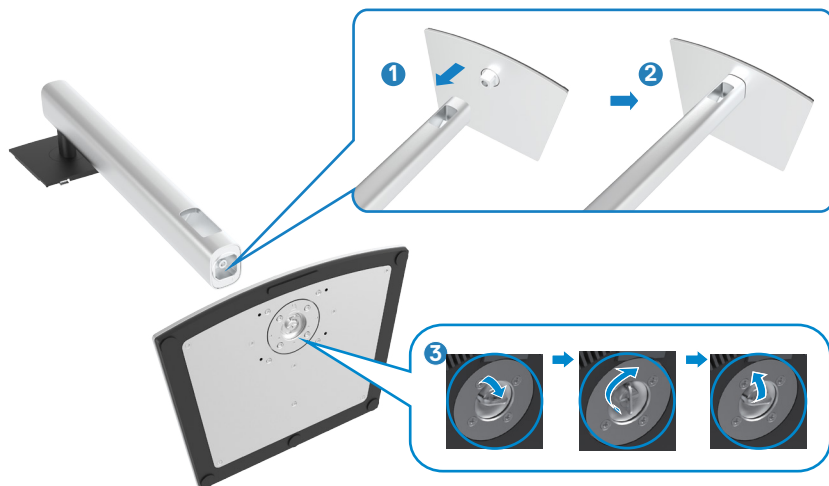

4. Aprire il coperchio protettivo sul monitor per accedere alla fessura VESA sul monitor.



5. Far scorrere le linguette sul montante del supporto nelle fessure sul coperchio posteriore del display e premere verso il basso il gruppo supporto per farlo scattare in posizione.



6. Afferrare il montante del supporto e sollevare attentamente il monitor, quindi posizionarlo su una superficie piana.



NOTA: Tenere saldamente il montante del supporto quando si solleva il monitor per evitare danni accidentali.

7. Sollevare il coperchio protettivo dal monitor.

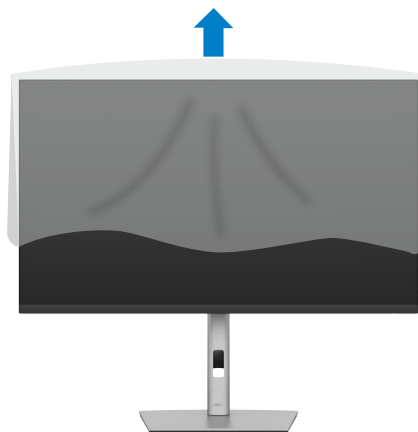

Uso della funzione di inclinazione, rotazione ed estensione verticale

NOTA: Le istruzioni che seguono servono solo per collegare il supporto fornito in dotazione al monitor. Se si collega un supporto acquistato da qualsiasi altra fonte, seguire le istruzioni di installazione incluse con il supporto.

Inclinazione, rotazione ed estensione verticale

Grazie al supporto, è possibile inclinare il monitor per ottenere l'angolo di visione più confortevole.

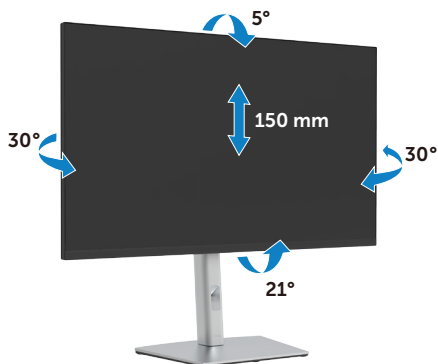



NOTA: Il supporto è staccato quando il monitor è inviato dalla fabbrica.

Rotazione del display

Prima di ruotare il monitor, il monitor deve essere sollevato in verticale completamente ed essere angolato per evitare di strusciare la parte inferiore del monitor.



-  **NOTA:** Per alternare l'impostazione dello schermo sul computer Dell tra orizzontale e verticale quando si ruota lo schermo, scaricare e installare il driver grafico più recente. Per scaricare, visitare il sito web <https://www.dell.com/support/drivers> e cercare il driver appropriato.
-  **NOTA:** Quando il display è in modalità verticale, è possibile che si verifichi un degrado delle prestazioni quando si utilizzano applicazioni ad alta intensità grafica come i giochi 3D.

Regolazione delle impostazioni di rotazione del monitor del sistema

Dopo aver ruotato il monitor, si deve completare la procedura descritta di seguito per ruotare anche le impostazioni di visualizzazione del proprio sistema.

-  **NOTA:** Se il monitor viene utilizzato con un computer non Dell, si debbono controllare le informazioni sui driver grafici dal sito Internet del produttore di computer per avere informazioni su come ruotare il sistema operativo.

Per regolare le impostazioni di rotazione della visualizzazione:

1. Fare clic con il tasto destro del mouse sul **Desktop (Tavolo)** e fare clic su **Properties (Proprietà)**.
 2. Selezionare la scheda **Settings (Impostazioni)** e fare clic su **Advanced (Avanzate)**.
 3. Se si possiede una scheda video AMD, selezionare la scheda **Rotation (Rotazione)** ed impostare la rotazione preferita.
 4. Se si possiede una scheda video **NVIDIA**, fare clic sulla scheda **NVIDIA**, nella colonna di sinistra selezionare **NVRotate**, quindi selezionare la rotazione preferita.
 5. Se si possiede una scheda video Intel®, selezionare la scheda Intel, fare clic su **Graphic Properties (Proprietà grafica)**, selezionare la scheda **Rotation (Rotazione)**, quindi impostare la rotazione preferita.
-  **NOTA:** Se non si vede l'opzione di rotazione, oppure se non funziona correttamente, andare all'indirizzo <https://www.dell.com/support> e scaricare il driver più recente per la scheda video.



Organizzazione dei cavi



Dopo avere collegato tutti i cavi necessari al monitor ed al computer (fare riferimento alla sezione **Collegamento del monitor** per il collegamento dei cavi), organizzare tutti i cavi come mostrato sopra.



Collegamento del monitor

AVVERTENZA: Osservare le **Istruzioni per la sicurezza** prima di iniziare una qualsiasi delle procedure di questa sezione.

Come si collega il monitor al computer:

1. Spegner il computer.
2. Collegare il cavo HDMI, DisplayPort o USB-C dal monitor al computer.
3. Accendere il monitor.
4. Selezionare la sorgente di ingresso corretta nel menu OSD del monitor, quindi accendere il computer.

NOTA: L'impostazione predefinita di P3223DE è DisplayPort 1.4. Una scheda grafica DisplayPort 1.1 potrebbe non visualizzare normalmente.

Collegamento del cavo HDMI

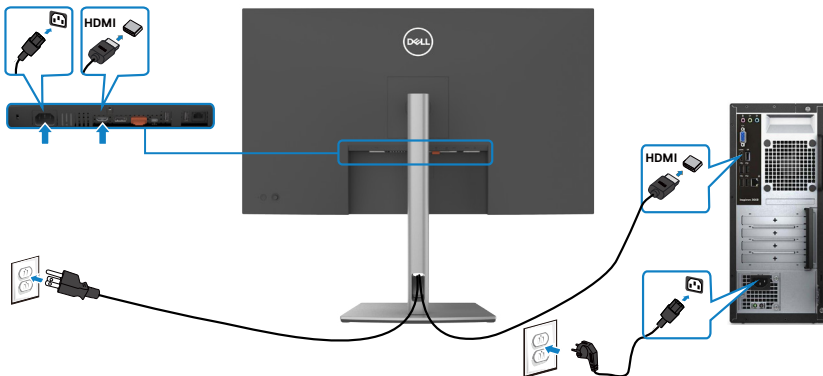

Collegamento del cavo DP



Collegare il Monitor per la funzione DP Multi-Stream Transport (MST)

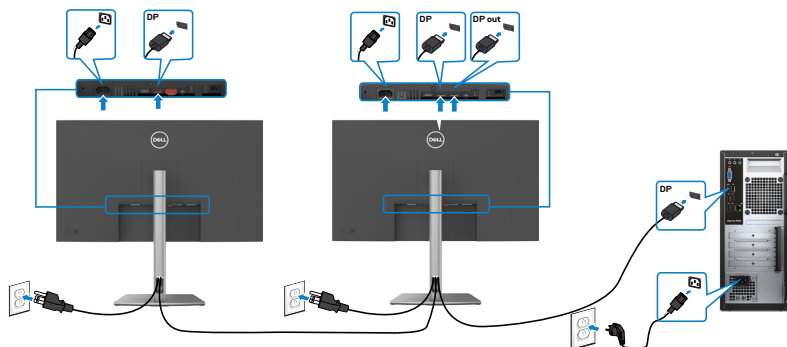

NOTA: supporta la funzione DP MST. Per utilizzare questa funzione, la scheda grafica del PC deve disporre di certificazione DP1,4 con opzione MST.

NOTA: Rimuovere il tappo in gomma quando si usa il connettore in uscita DP.

Collegamento del cavo USB-C (C a C)

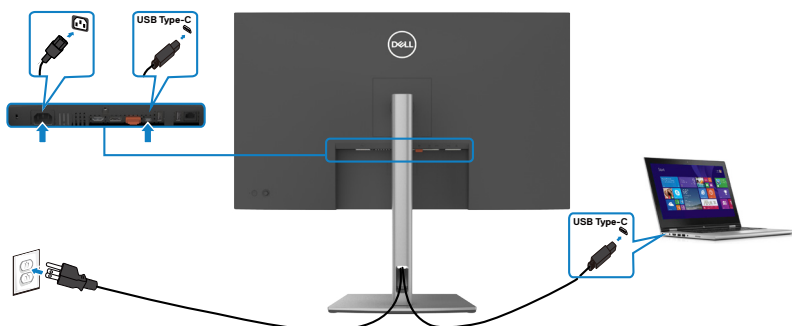

La porta USB tipo C sul monitor:

- Può essere utilizzata alternativamente come USB tipo C, DisplayPort 1.4.
- Supporta profili PD (Power Delivery) USB fino a 90 W.

NOTA: Indipendentemente dai requisiti di alimentazione/dal consumo energetico effettivo del laptop o dall'autonomia residua della batteria, il monitor Dell P3223DE è progettato per fornire alimentazione fino a 90 W al laptop.



Potenza nominale (su laptop dotati di USB-C con PowerDelivery)	Massima potenza di carica
45 W	45 W
65 W	65 W
90 W	90 W
130 W	Non supportato

Collegamento del cavo USB-C (A a C)

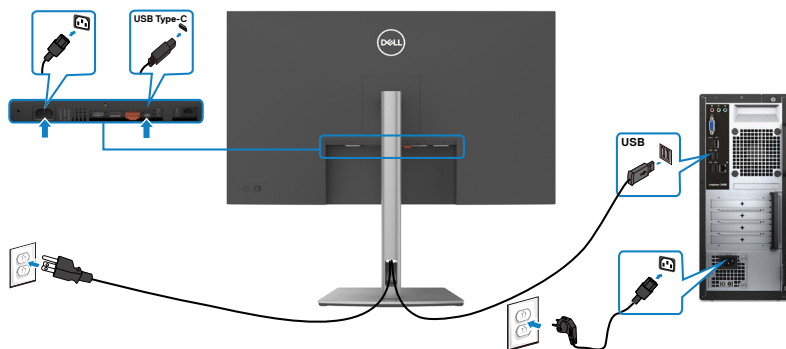

Collegamento del monitor per cavo RJ45 (Opzionale)

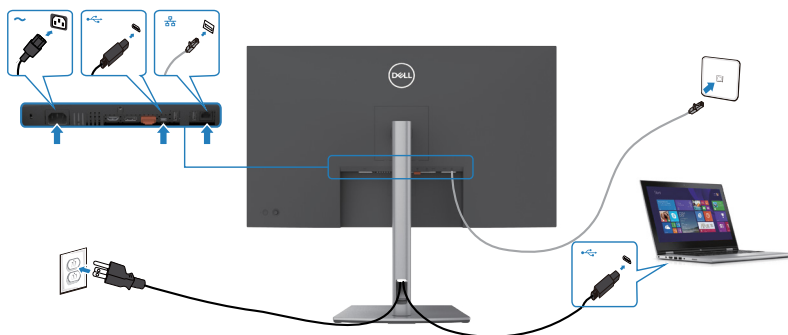

Dell Power Button Sync (DPBS)

Il monitor P3223DE è progettato con la funzione Dell Power Button Sync (DPBS) per consentire il controllo dello stato di alimentazione del sistema PC dal tasto di alimentazione del monitor. Questa funzione è supportata solo con la piattaforma Dell che dispone della funzione DPBS incorporata, ed è supportata solo tramite l'interfaccia USB-C.

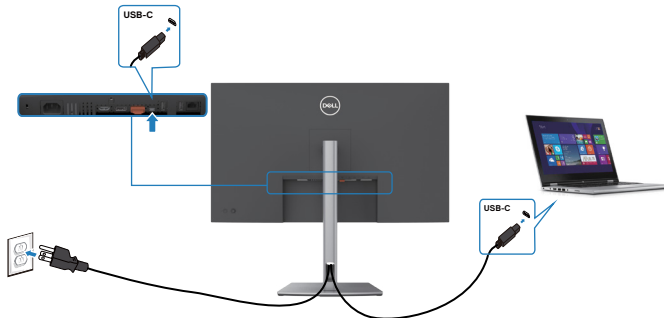

Per assicurarsi che la funzione DPBS funzioni per la prima volta, eseguire prima i seguenti passaggi sulla piattaforma supportata da DPBS in **Control Panel (Pannello di controllo)**.

NOTA: DPBS supporta la porta upstream USB-C.



1. Andare a **Control Panel (Pannello di controllo)**.

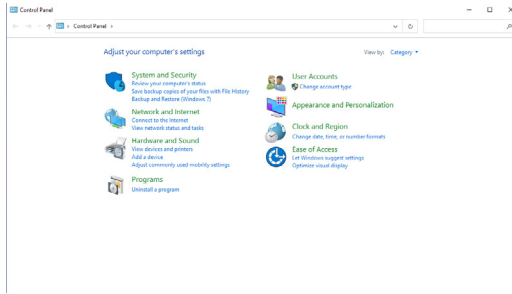

2. Selezionare **Hardware and Sound (Hardware e suoni)**, seguito da **Power Options (Opzioni risparmio energia)**.

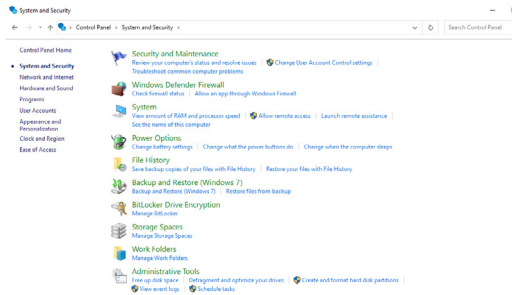

3. Andare a **System Settings (Impostazioni di sistema)**.

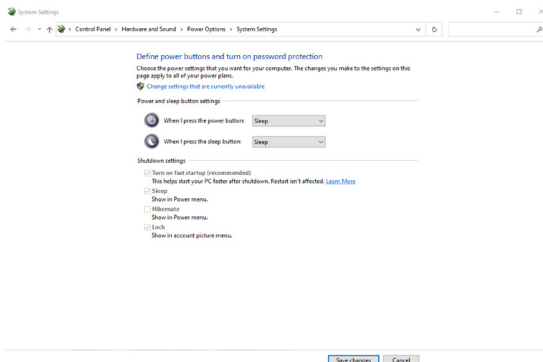

4. Nel menu a discesa di **When I press the power button (Quando viene premuto il pulsante di alimentazione)**, vi sono alcune opzione per la selezione, tra cui **Do nothing/Sleep/Hibernate/Shut down (Non intervenire/Sospensione/Ibernazione/Spegnimento)** ed è possibile selezionare **Sleep/Hibernate/Shut down (Sospensione/Ibernazione/Spegnimento)**.

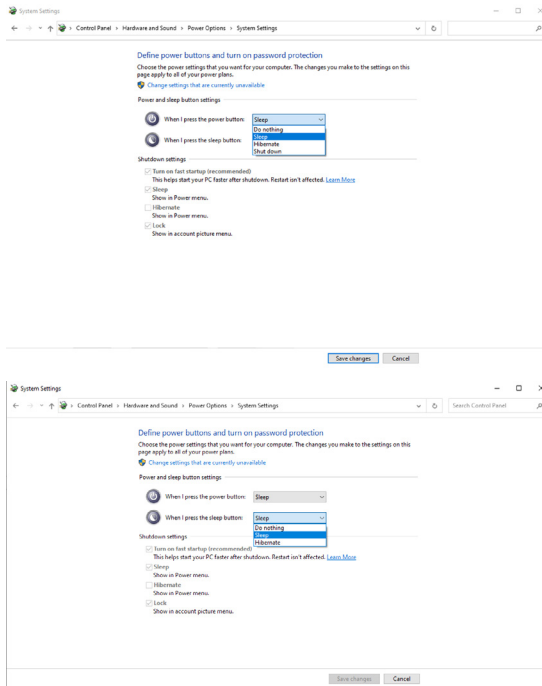

NOTA: Non selezionare **Do nothing (Non intervenire)**, altrimenti il tasto di alimentazione del monitor non può effettuare la sincronizzazione con lo stato alimentazione del sistema PC.



Primo collegamento del monitor per DPBS

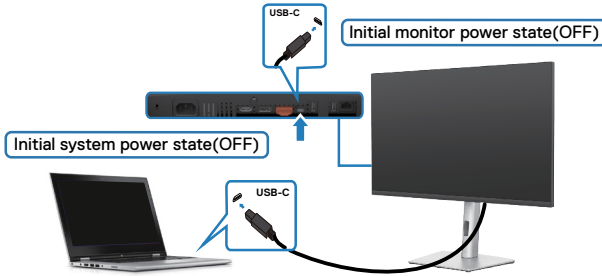

Per la prima impostazione della funzione DPBS, attenersi alle procedure di seguito:

1. Assicurarsi che il PC e il monitor siano spenti.
2. Premere il tasto di alimentazione per accendere il monitor.
3. Collegare il cavo USB-C dal PC al monitor.
4. Sia il monitor che il PC si accendono normalmente ad eccezione della piattaforma Dell Optiplex 7090/3090 Ultra.
5. Quando si collega la piattaforma Dell Optiplex 7090/3090 Ultra, è possibile che sia il monitor che il PC si accendano momentaneamente. Attendere qualche istante (circa 6 secondi) che il PC e il monitor si spengano. Premendo il tasto di alimentazione del monitor o il tasto di alimentazione del PC, il PC e il monitor si accendono. Lo stato di alimentazione del sistema PC è sincronizzato con il tasto di alimentazione del monitor.

NOTA: Quando il monitor e il PC sono entrambi in stato di spegnimento per la prima volta, si consiglia di accendere prima il monitor, quindi collegare il cavo USB tipo C dal PC al monitor.

NOTA: È possibile accendere la piattaforma Dell PC* Ultra utilizzando il relativo connettore adattatore CC. In alternativa, è possibile accendere la piattaforma Dell PC* Ultra utilizzando il cavo USB-C del monitor tramite Power Delivery (PD); impostare USB-C Charging ➔ 90 W (Carica USB-C ➔ 90 W) su On in modalità Off.

* Assicurarsi di controllare il supporto DBPS sul PC Dell.



Uso della funzione DPBS

Riattivazione sul cavo USB-C

Quando si collega il cavo USB-C, lo stato di monitor/PC è il seguente:

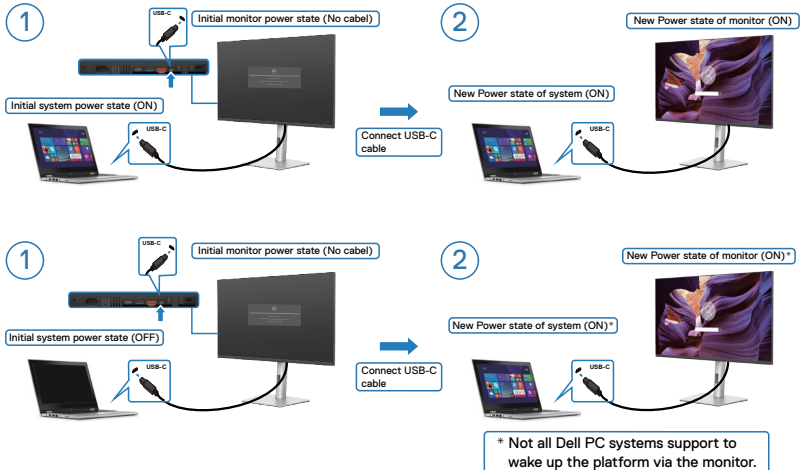

Premendo il tasto di alimentazione del monitor o il tasto di alimentazione del PC, lo stato di monitor/PC è il seguente:

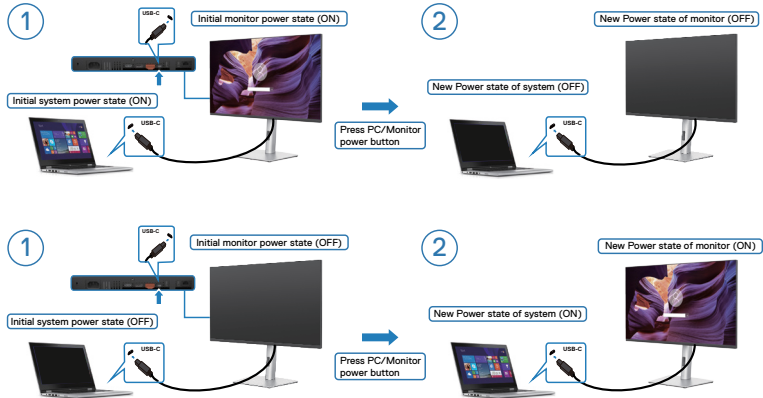

- Quando lo stato di alimentazione del monitor e del PC è su ON, mentre **si tiene premuto per 4 secondi il tasto di alimentazione del monitor**, sullo schermo appare il messaggio che richiede se si desidera spegnere il PC.

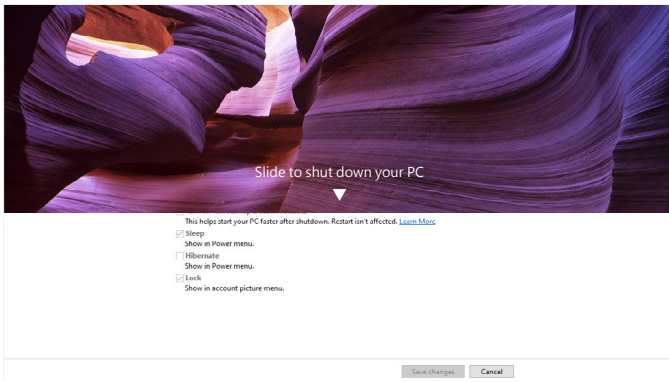
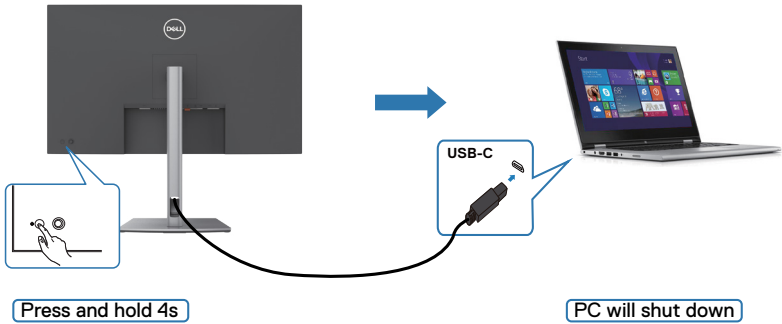

- Quando lo stato di alimentazione del monitor e del PC è su ON, mentre **si tiene premuto per 10 secondi il tasto di alimentazione del monitor**, il PC si spegne.

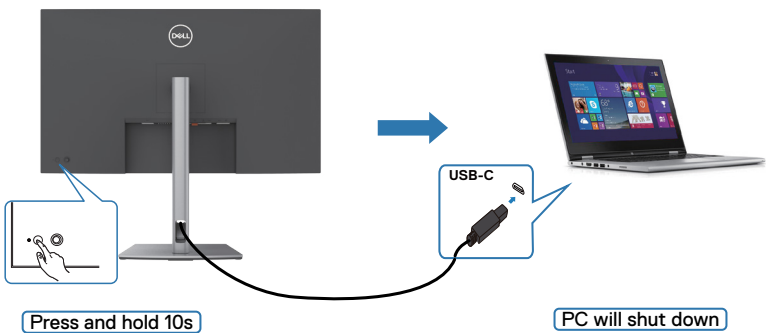

Collegamento del monitor per USB-C

La piattaforma Dell PC* Ultra dispone di due porte USB-C, quindi sia lo stato di alimentazione del monitor 1 che quello del monitor 2 possono essere sincronizzati con il PC.

Mentre il PC e due monitor sono in uno stato di alimentazione inizialmente ON, premendo il tasto di alimentazione sul monitor 1 o sul monitor 2, si spengono il PC, il monitor 1 e il monitor 2.

* Assicurarsi di controllare il supporto DBPS sul PC Dell.

NOTA: NOTA: DPBS supporta la porta upstream USB-C.

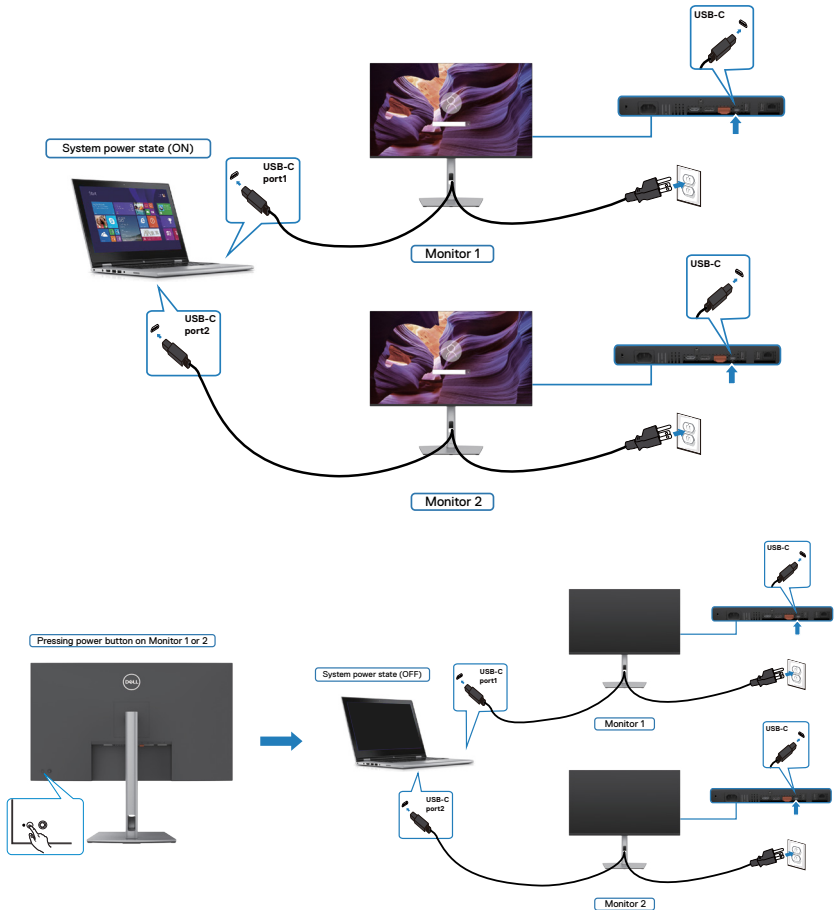

Assicurarsi di impostare **USB-C Charging 90 W (Carica USB-C 90 W)** su On in modalità Off. Mentre il PC e due monitor sono in uno stato di alimentazione inizialmente OFF, premendo il tasto di alimentazione sul monitor 1 o sul monitor 2, si accendono il PC, il monitor 1 e il monitor 2.

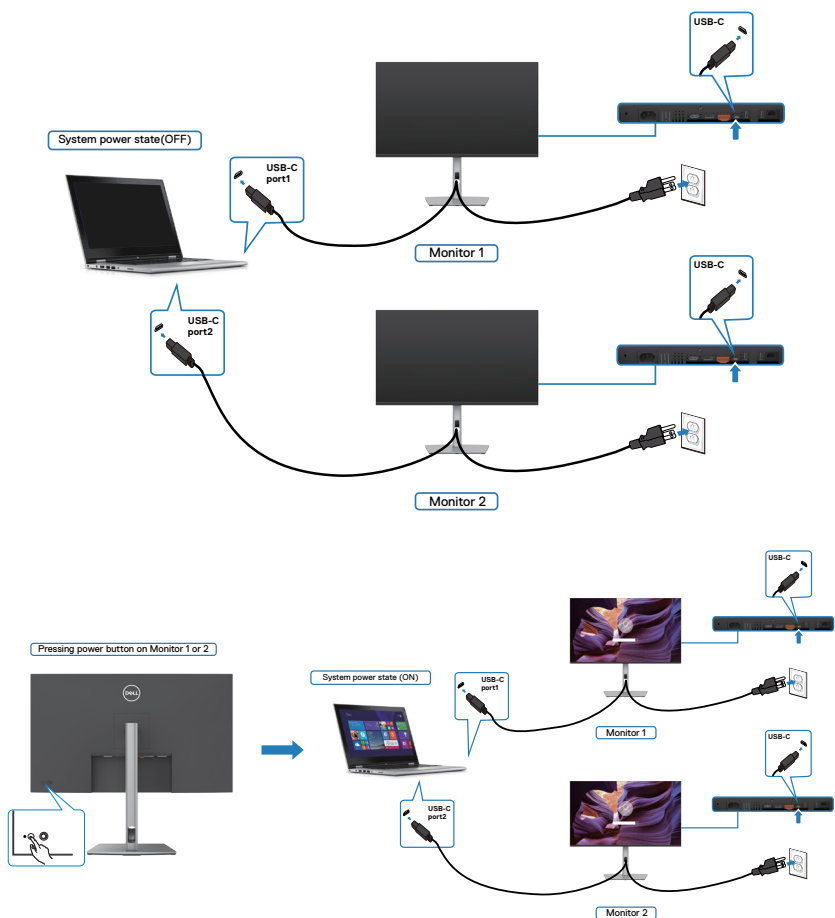

Rimozione del supporto del monitor

⚠ ATTENZIONE: Per impedire di graffiare lo schermo LCD mentre si rimuove il supporto, assicurarsi che il monitor sia collocato su una superficie morbida e pulita.

✍ NOTA: Le istruzioni che seguono servono solo per collegare il supporto fornito in dotazione al monitor. Se si collega un supporto acquistato da qualsiasi altra fonte, seguire le istruzioni di installazione incluse con il supporto.

Per rimuovere il supporto:

1. Collocare il monitor su un panno morbido o su un cuscino.
2. Tenere premuto il tasto di rilascio del supporto.
3. Sollevare ed allontanare il supporto dal monitor.

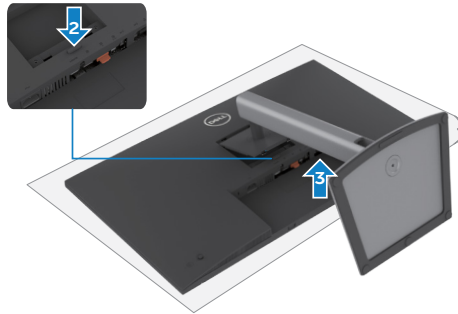

Installazione su parete (Optional)

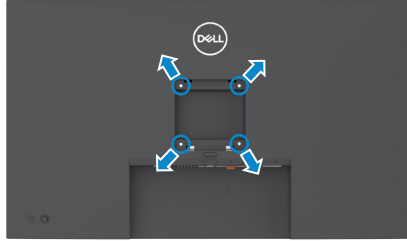

NOTA: Utilizzare viti M4 x 10 mm per collegare il monitor al kit di installazione a parete.

Fare riferimento alle istruzioni in dotazione al kit di installazione su parete compatibile VESA.

1. Collocare il monitor su un panno morbido o su un cuscino appoggiato sopra un tavolo piatto e solido.
2. Rimuovere il supporto.
3. Utilizzare un cacciavite a stella per rimuovere le quattro viti che fissano il coperchio di plastica.
4. Fissare al monitor la staffa del kit di installazione a parete.
5. Installare il monitor a parete come indicato nella documentazione fornita con il kit di installazione a parete.

NOTA: Da usare solo con supporti per installazione a parete omologati UL, CSA o GS con una capacità di peso/carico minima di 28,24 kg (62,26 lb).



Funzionamento del monitor

Accensione del monitor

Premere il tasto  per accendere il monitor.

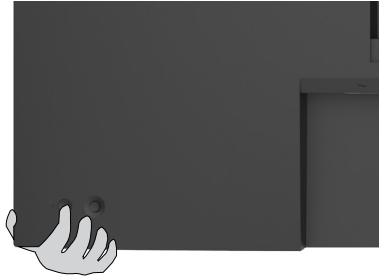

Uso del controllo del joystick



Per modificare le regolazioni OSD utilizzando il controllo del joystick sull'estremità posteriore del monitor, procedere come segue:

1. Premere il joystick per aprire l'utilità di avvio del menu OSD.
2. Spostare il joystick su/giù/a sinistra/a destra per passare tra le opzioni del menu OSD.



Funzioni del joystick

Funzioni	Descrizione
	Premere il joystick per aprire l'utilità di avvio del menu OSD.
	Per navigazione a destra e sinistra.
	Per navigazione verso l'alto e il basso.



Utilizzo dell'utilità di avvio del menu

Premere il joystick per aprire l'utilità di avvio del menu OSD.







Utilità di avvio del menu

- Portare il joystick verso l'alto per aprire il menu principale.
- Portare il joystick a sinistra o a destra per selezionare i tasti di scelta rapida desiderati.
- Portare il joystick verso il basso per uscire.



Dettagli dell'utilità di avvio del menu

La seguente tabella descrive le icone dell'utilità di avvio del menu:

Tasti del pannello posteriore	Descrizione
 Main Menu	Apri il menu OSD. Vedere Uso del menu principale .
 Input Source (Origine d'input) (Shortcut key 1)	Imposta Input Source (Origine ingresso) .
 Preset modes (Modalità Preimpostate) (Shortcut key 2)	Consente di scegliere da un elenco di Preset color modes (modalità colore predefinite) .
 Brightness/Contrast (Luminosità/Contrasto) (Shortcut key 3)	Per accedere direttamente ai cursori di regolazione Brightness/Contrast (Luminosità/Contrasto) .
 Exit (Esci)	Consente di uscire dal menu principale dell'OSD.



Tasti del pannello frontale

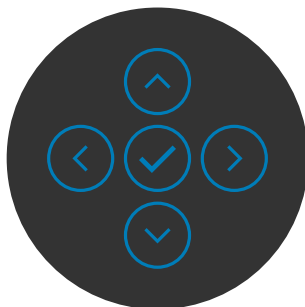

Usare i tasti sulla parte frontale del monitor per regolare le impostazioni dell'immagine.





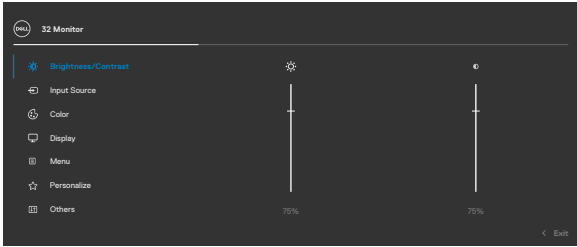

Tasto del -pannello frontale	Descrizione
1  Up (Su) Down (Giù)	Utilizzare il tasto Su (aumentare) e Giù (diminuire) per regolare le voci del menu OSD.
2  Precedente	Usare il tasto Indietro per andare al menu precedente.
3  Avanti	Utilizzare il tasto Avanti per passare al livello successivo o per selezionare l'opzione.
4  Spunta	Usare il tasto Spunta per confermare la selezione.

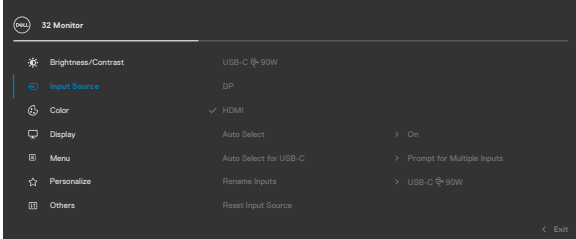

Uso del menu principale(OSD)

Icona	Menu e menu secondari	Descrizione
	Brightness/ Contrast (Luminosità/ Contrasto)	Attiva la regolazione di Brightness/Contrast (Luminosità/Contrasto). 
		
	Brightness (Luminosità)	Regola il livello di luminosità della retroilluminazione (Gamma: 0 - 100). Spostare il joystick verso l'alto per aumentare la luminosità. Spostare il joystick verso il basso per diminuire la luminosità.
	Contrast (Contrasto)	Prima regolare Brightness (Luminosità) e poi regolare Contrast (Contrasto) solo se sono necessarie ulteriori regolazioni. Spostare il joystick verso l'alto per aumentare il contrasto e spostare il joystick verso il basso per diminuire il contrasto (Gamma: 0 - 100). La funzione Contrast (Contrasto) regola il grado di differenza tra le zone chiare e scure sullo schermo del monitor.



Icona Menu e menu secondari	Descrizione
	<p>Input Source (Origine ingresso)</p> <p>Consente di selezionare tra i vari segnali video che possono essere collegati al monitor.</p>
	
	
<p>USB-C  90 W</p>	<p>Selezionare l'ingresso USB-C  90 W quando si usa il connettore USB-C  90 W. Premere il tasto del joystick per confermare la selezione.</p>
<p>DP</p>	<p>Selezionare l'ingresso DP (DisplayPort). Premere il tasto del joystick per confermare la selezione.</p>
<p>HDMI</p>	<p>Selezionare l'ingresso HDMI quando si utilizza il connettore HDMI. Premere il tasto del joystick per confermare la selezione.</p>
<p>Auto Select (Selezione automatica)</p>	<p>Consente di eseguire la scansione delle sorgenti di ingresso disponibili.</p> <p>Premere <input checked="" type="checkbox"/> per selezionare questa funzione.</p>
<p>Auto Select for USB-C (Automaticky vybrat pro USB-C)</p>	<p>Premere <input checked="" type="checkbox"/> per selezionare questa funzione:</p> <ul style="list-style-type: none"> ♦ Dotázat se na výběr vstupů: vždy zobrazí uživateli zprávu Přepnout na vstup videa USB-C, aby se mohl rozhodnout, zda přepnout nebo ne ♦ Ano: Když je připojeno rozhraní USB-C, čítač vždy bez předchozího dotazu přepne na video USB-C. ♦ Ne: Čítač automaticky NEPŘEPNE na video USB-C z jiného dostupného vstupu.
<p>Rename Inputs (Rinomina ingressi)</p>	<p>Consente di rinominare ingressi.</p>



Icona	Menu e menu secondari	Descrizione
	Reset Input Source (Ripristina origine ingresso)	Ripristina sui valori predefiniti tutte le impostazioni del menu Input Source (Origine ingresso) . Premere  per selezionare questa funzione.



Color (colore)

Regola la modalità di impostazione del colore.

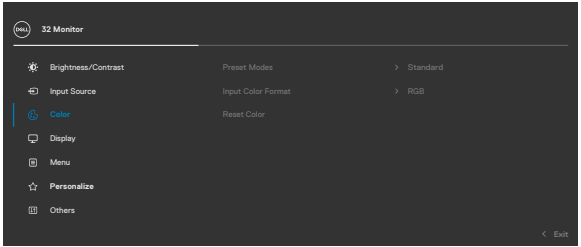

Preset Modes (Modalità predefinita)

Permette di scegliere da un elenco di modalità di colore preimpostate.

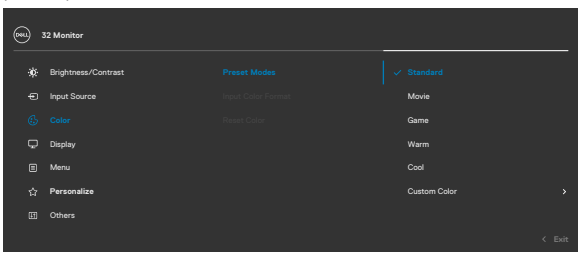

- ◆ **Standard:** Impostazioni colore predefinite. Questa è la modalità predefinita preimpostata.
- ◆ **Movie (Film):** Ideale per i film.
- ◆ **Game (Giochi):** Ideale per la maggior parte delle applicazioni di gioco.



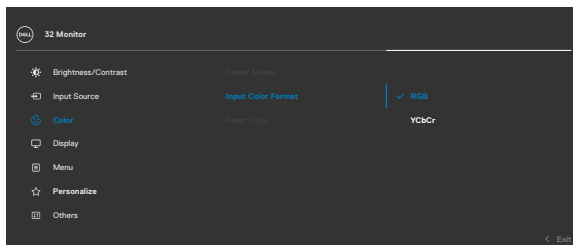

Icona	Menu e menu secondari	Descrizione
		<ul style="list-style-type: none"> ♦ Warm (Caldo): Aumenta la temperatura colore. Lo schermo appare più caldo con una tinta rosso/gialla. ♦ Cool (Freddo): Diminuisce la temperatura colore. Lo schermo appare più freddo con una tinta blu. ♦ Custom Color (Colori personalizzati): Permette di regolare manualmente le impostazioni di colore. <p>Premere il tasto del joystick per confermare la selezione.</p>
	Input Color Format (Formato colore ingresso)	<p>Permette di impostare la modalità di ingresso video su.</p> <ul style="list-style-type: none"> ♦ RGB: Selezionare questa opzione se il monitor è collegato a un computer o un lettore multimediale che supporta l'uscita RGB. ♦ YCbCr: Selezionare questa opzione del lettore multimediale che supporta l'uscita YCbCr.



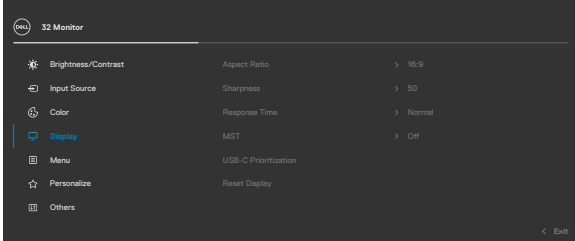

Reset Color (Ripristina colore)	<p>Ripristina le impostazioni predefinite di colore del monitor. Premere  per selezionare questa funzione.</p>
--	--



Icona	Menu e menu secondari	Descrizione
	Display	Usare il menu Display per regolare l'immagine.
		
		
	Aspect Ratio (Rapporto proporzioni)	Regolare il rapporto immagini su 16:9, 4:3, 5:4 .
	Sharpness (Nitidezza)	Rende l'immagine più nitida o più delicata. Spostare il joystick verso l'alto e il basso per regolare la nitidezza da "0" a "100".
	Response Time (Tempo di risposta)	Consente di impostare il Tempo di risposta su Normale o Rapido .
	MST	DP Multi Stream Transport, impostare su ON attiva MST (DP out), impostare su OFF disattiva la funzione MST. NOTA: Quando si collegano i cavi DP/USB-C upstream e DP downstream, il monitor imposta automaticamente MST = ON. Questa azione viene effettuata una volta dopo Ripristino predefiniti o Ripristino display.
	USB-C Prioritization (Priorità USB-C)	Consente di specificare la priorità per il trasferimento dei dati ad alta risoluzione (High Resolution (Alta risoluzione)) o alta velocità (High Data Speed (Alta velocità dati)) quando si utilizza la porta USB-C / Modalità DP Alt.
	Reset Display (Ripristina display)	Ripristina sui valori predefiniti tutte le impostazioni del menu Display . Premere  per selezionare questa funzione.

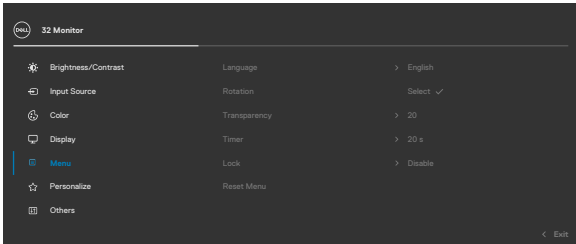

Icona	Menu e menu secondari	Descrizione
	Menu	<p>Selezionare questa opzione per regolare le impostazioni del menu OSD, come la lingua dei menu, la durata di visualizzazione su schermo del menu, e così via.</p>  
	Language (Lingua)	<p>Imposta il menu OSD su una delle otto lingue. (Inglese, Spagnolo, Francese, Tedesco, Portoghese brasiliano, Russo, Cinese semplificato o Giapponese)</p>
	Rotation (Rotazione)	<p>Ruota l'OSD di 0/90/270 gradi. È possibile premere il joystick per ruotare ogni volta.</p>
	Transparency (Trasparenza)	<p>Selezionare questa opzione per modificare la trasparenza del menu spostando il joystick verso l'alto o il basso (Gamma: 0 - 100).</p>
	Timer	<p>OSD Hold Time (Tempo visualizzazione OSD): Imposta l'intervallo d'attività del menu OSD dall'ultima pressione di un tasto. Spostare il joystick per regolare il dispositivo di scorrimento con incrementi di 1 secondo, da 5 a 60 secondi.</p>



Icona **Menu e menu secondari**

Lock (Blocca)

Descrizione

Con i tasti di controllo sul monitor bloccati, è possibile impedire alle persone di accedere ai controlli. Inoltre impedisce l'attivazione accidentale nell'installazione affiancata di più monitor.

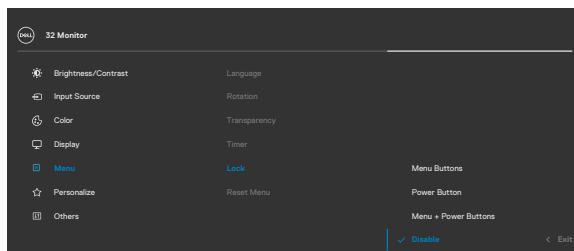

- **Tasti Menu:** Tramite il menu OSD per bloccare i tasti Menu.
- **Tasti Alimentazione:** Tramite il menu OSD per bloccare il tasto Alimentazione.
- **Tasti Menu + Alimentazione:** Tramite il menu OSD per bloccare tutti i tasti Menu e Alimentazione.
- **Disabilita:** Tenere il joystick a sinistra per 4 secondi.

Reset Menu (Ripristina menu)





Ripristina sui valori predefiniti tutte le impostazioni del menu **Reset (Ripristina)**.

Premere  per selezionare questa funzione.

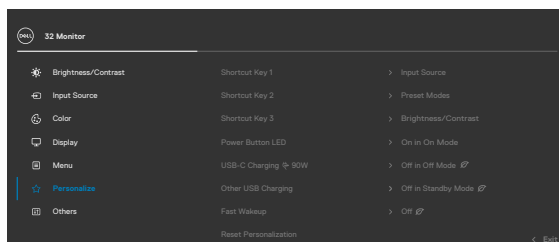

Personalize (Personalizza)



Icona	Menu e menu secondari	Descrizione
	Shortcut key 1 (Tasto di scelta rapida 1)	Selezionare tra Modalità predefinite, Luminosità/Contrasto, Origine ingresso, Rapporto proporzioni, Rotazione, Info display ed impostare come tasto di scelta rapida.
	Shortcut key 2 (Tasto di scelta rapida 2)	
	Shortcut key 3 (Tasto di scelta rapida 3)	
	Power Button LED (LED tasto di alimentazione)	Permette di impostare lo stato della spia d'alimentazione per risparmiare energia.
	USB-C Charging  90 W (Carica USB-C  90 W)	Permette di abilitare o disabilitare sempre la funzione di carica USB-C Charging  90 W (Carica USB-C  90 W) durante la modalità di spegnimento del monitor. NOTA: Con questa funzione abilitata, è possibile caricare il notebook o dispositivi mobili tramite il cavo USB-C anche quando il monitor è spento.
	Other USB Charging (Altra carica USB)	Permette di abilitare o disabilitare la funzione Other USB Charging (Altra carica USB) durante la modalità Standby del monitor. NOTA: In precedenza, nelle revisioni firmware del monitor meno recenti, questa opzione era denominata "USB".
	Riavvio rapido	Accelera il ripristino dalla modalità di sospensione.
	Reset Personalization (Ripristino personalizzazione)	Ripristina sui valori predefiniti tutte le impostazioni del menu Personalize (Personalizza) . Premere  per selezionare questa funzione.



Icona Menu e menu secondari



Others (Altro)

Descrizione

Selezionare questa opzione per regolare le impostazioni OSD, come **DDC/CI**, **LCD Conditioning (Trattamento LCD)**, e così via.

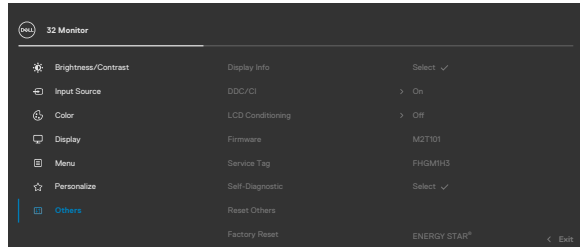

Display Info (Info display)

Visualizza le impostazioni attuali del monitor. Premere  per selezionare questa funzione.

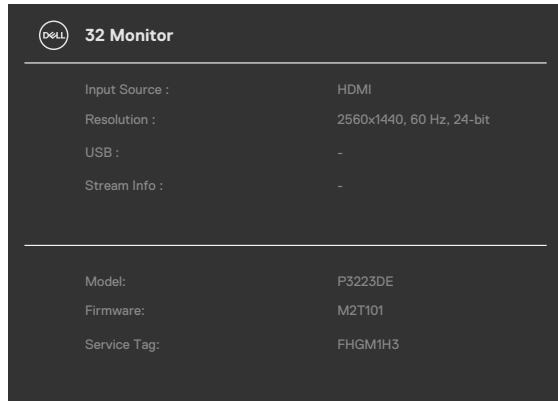



**Icona Menu e menu
secondari**
DDC/CI

Descrizione

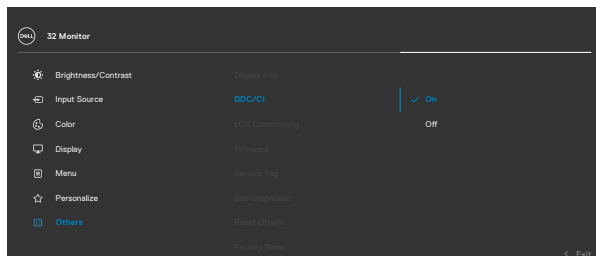
DDC/CI (Display Data Channel/Command Interface) consente ai parametri del monitor (luminosità, bilanciamento del colore, eccetera) di essere regolabili tramite il software del PC. La funzione può essere disabilitata selezionando **Off**. Abilitare questa funzione per una migliore esperienza utente e prestazioni ottimali del monitor.



Icona	Menu e menu secondari	Descrizione
	LCD conditioning (Trattamento LCD)	Aiuta a ridurre i casi meno gravi di permanenza dell'immagine. In relazione ai gradi di permanenza dell'immagine, il programma potrebbe impiegare alcuni minuti per avviarsi. Questa funzione si abilita selezionando On .
	Firmware	Visualizza la versione firmware del monitor.
Service Tag (Codice di servizio)		Visualizza il codice di servizio. Il codice di servizio è un identificatore alfanumerico univoco che consente a Dell di identificare le specifiche di prodotto e accedere alle informazioni di garanzia. NOTA: Il codice di servizio è stampato anche su un'etichetta situata sul retro della copertina.
Autodiagnostica		Utilizzare questa opzione per eseguire la diagnostica integrata. Consultare Diagnostica integrata .
Reset Others (Ripristina altri)		Ripristina sui valori predefiniti tutte le impostazioni del menu Others (Altre) .
Factory Reset (Ripristino predefiniti)		Premere  per selezionare questa funzione. Ripristina tutte le impostazioni ai valori di fabbrica predefiniti. Queste sono anche le impostazioni per i test ENERGY STAR® .

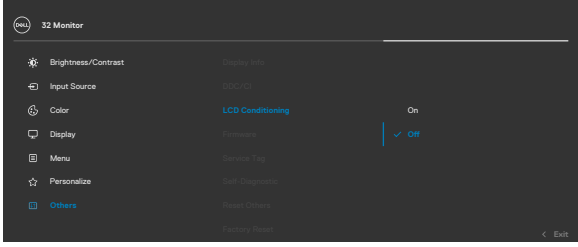

Uso della funzione di blocco OSD

È possibile bloccare i tasti di controllo sul pannello anteriore per impedire l'accesso al menu OSD e/o al tasto di accensione.

Utilizzare il menu Blocco per bloccare i tasti.

1. Selezionare una delle seguenti opzioni.

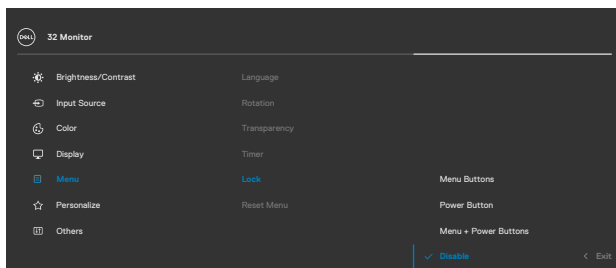

2. Appare il seguente messaggio.

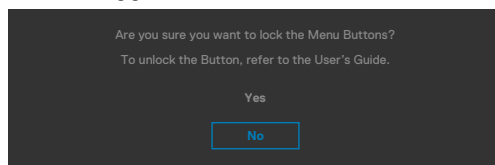

3. Selezionare Sì per bloccare i tasti. Una volta bloccato, premendo qualsiasi pulsante di controllo verrà visualizzata l'icona di blocco 



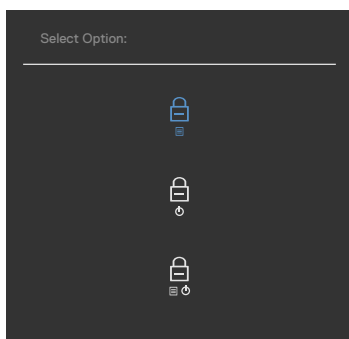

Utilizzare il joystick per bloccare i tasti.

Direzionando il joystick a sinistra per quattro secondi, sullo schermo viene visualizzato un menu.



Selezionare una delle seguenti opzioni:



Opzioni	Descrizione
1  Blocco tasti Menu	Selezionare questa opzione per bloccare la funzione del menu OSD.
2  Blocco tasto Alimentazione	Selezionare questa opzione per bloccare il tasto di alimentazione. In tal modo non sarà possibile spegnere il monitor tramite il tasto di alimentazione.
3  Blocco tasti Menu e Alimentazione	Utilizzare questa opzione per bloccare lo spegnimento del menu OSD e del tasto di alimentazione.

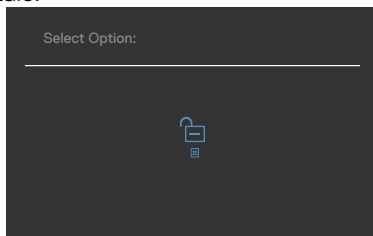

Per sbloccare i tasti.

Direzionare il joystick a sinistra per quattro secondi, finché sullo schermo non viene visualizzato un menu. La tabella seguente descrive le opzioni per sbloccare i pulsanti di controllo del pannello frontale.



Opzioni	Descrizione
1  Sblocco tasti del menu	Utilizzare questa opzione per sbloccare la funzione del menu OSD.
2  Sblocco tasto di alimentazione	Utilizzare questa opzione per sbloccare il tasto di alimentazione per spegnere il monitor.
3  Sblocco tasti del menu e di alimentazione	Utilizzare questa opzione per sbloccare il menu OSD e il tasto di alimentazione per spegnere il monitor.



Initial Setup (Imp. iniziale)

Selezionando la voce del menu OSD **Factory Reset (Ripristino predefiniti)** nella funzione Other (Altro), viene visualizzato il seguente messaggio:

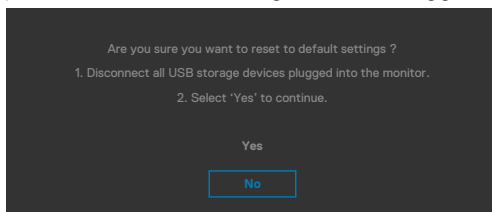

Quando si seleziona **"Sì"** per ripristinare le impostazioni predefinite, viene visualizzato il seguente messaggio:

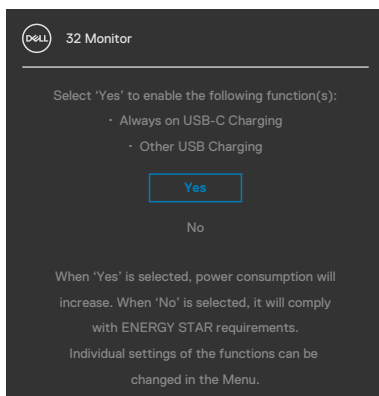

Messaggi di avviso OSD

Quando il monitor non supporta una particolare modalità di risoluzione, si può vedere il messaggio che segue:

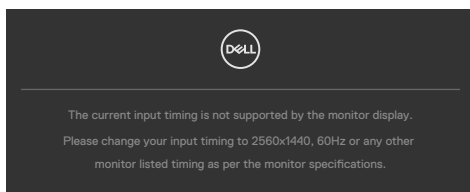

Ciò significa che il monitor non può sincronizzarsi con il segnale che sta ricevendo dal computer. Consultare [Specifiche sulla risoluzione](#) per informazioni sulla frequenza orizzontale e verticale consigliata per questo monitor. La modalità raccomandata è **2560 x 1440**.

Prima che la funzione DDC/CI venga disabilitata, viene visualizzato il seguente messaggio.

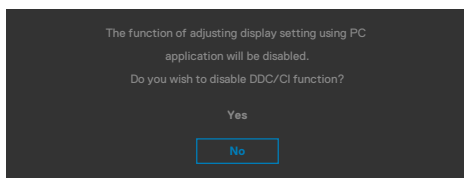

Quando il monitor accede alla **Modalità Standby**, appare il messaggio che segue:

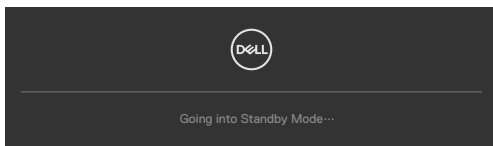

Attivare il computer ed il monitor per accedere al menu **OSD**.

Se si preme un tasto diverso dal tasto di alimentazione, vengono visualizzati i seguenti messaggi, in base all'ingresso selezionato:

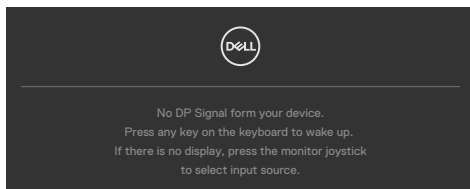

Viene visualizzato un messaggio quando il cavo che supporta la modalità alternativa DP è collegato al monitor nelle seguenti condizioni:

- Quando **Selezione automatica per USB-C** è impostato su Conferma di vari ingressi.
- Quando il cavo USB-C è collegato al monitor.

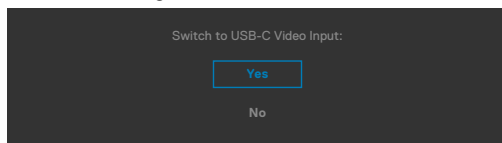

Se il monitor è collegato con due o più porte, quando si seleziona Auto di Input Source (Origine ingresso), passa alla porta successiva con segnale.

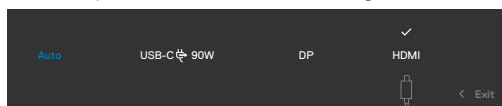

Selezionando le voci dell'OSD di **Spento in modo standby** nella funzione Personalizzazione, appare il seguente messaggio:

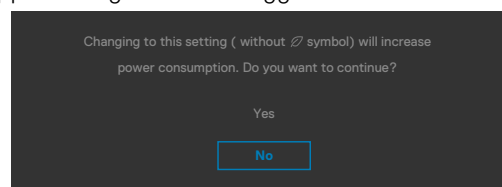

Se si regola il livello di luminosità sopra il livello predefinito oltre il 75%, viene visualizzato il seguente messaggio:

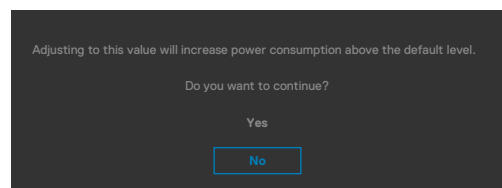

- Quando l'utente seleziona "Sì", il messaggio di alimentazione viene visualizzato una sola volta.
- Quando l'utente seleziona ""No"", viene nuovamente visualizzato il messaggio di avviso di alimentazione.
- Il messaggio di avviso di alimentazione viene nuovamente visualizzato solo quando l'utente esegue un ripristino delle impostazioni predefinite dal menu OSD.



Se si seleziona l'ingresso DP / HDMI / USB-C e il corrispondente cavo non è collegato, viene visualizzata una finestra di dialogo mobile come quella visualizzata di seguito.

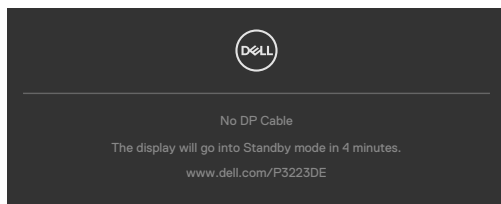

O

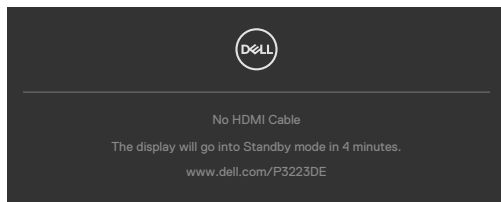

O

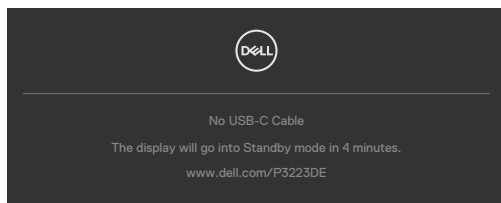

Per ulteriori informazioni, vedere [Risoluzione dei problemi](#).



Impostazione della risoluzione massima

Come si imposta la risoluzione massima del monitor:

In Windows 7, Windows 8 o Windows 8.1:

1. Solo per Windows 8 o Windows 8.1, selezionare l'icona Desktop per passare al desktop classico. Per Windows Vista e Windows 7, saltare questo passaggio.
2. Fare clic con il tasto destro del mouse sul desktop e fare clic su **Screen Resolution (Risoluzione schermo)**.
3. Fare clic sull'elenco a discesa **Screen Resolution (Risoluzione schermo)** e selezionare **2560 x 1440**.
4. Fare clic su **OK**.

In Windows 10/Windows 11:

1. Fare clic con il tasto destro del mouse sul desktop e fare clic su **Display Settings (Impostazioni schermo)**.
2. Fare clic su **Advanced display settings (Impostazioni schermo avanzate)**.
3. Fare clic sull'elenco a discesa di **Resolution (Risoluzione)** e selezionare **2560 x 1440**.
4. Fare clic su **Apply (Applica)**.

Se tra le opzioni non si vede l'opzione **2560 x 1440**, sarà necessario aggiornare il driver della scheda video. Completare una delle seguenti procedure, in base al proprio tipo di computer:

Se si dispone di un PC o notebook Dell:

- Andare all'indirizzo <https://www.dell.com/support>, inserire l'identificativo e scaricare il driver più aggiornato per la scheda video.

Se non si dispone di un computer Dell (notebook o PC):

- Andare al sito web del produttore del computer e scaricare i driver più aggiornati della scheda video.
- Andare al sito web del produttore della scheda video e scaricare i driver più aggiornati della scheda video.



Risoluzione dei problemi

⚠ AVVERTENZA: Osservare le **Istruzioni per la sicurezza** prima di iniziare una qualsiasi delle procedure di questa sezione.

Diagnostica

Il monitor offre una funzione di diagnostica che consente di verificare se il monitor funziona correttamente. Se il collegamento tra monitor e computer è stato eseguito correttamente, ma lo schermo è scuro, eseguire la procedura di diagnostica attenendosi alle seguenti procedure:

1. Spegnerne computer e monitor.
2. Scollegare il cavo video dalla parte posteriore del computer. Per assicurare una corretta esecuzione di Self-Test (Diagnostica), rimuovere tutti i cavi digitale e analogico dal retro del computer.
3. Accendere il monitor.

Se il monitor funziona correttamente e non riesce a rilevare un segnale video, sullo schermo apparirà la finestra di dialogo mobile (su di uno sfondo nero). In modalità di diagnostica, il LED di alimentazione rimane di colore bianco. Inoltre, in base all'ingresso selezionato, sullo schermo viene visualizzata in modo continuo una delle finestre di dialogo mostrate di seguito.

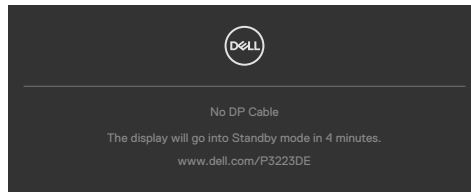

O

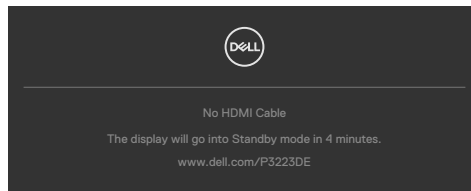

O



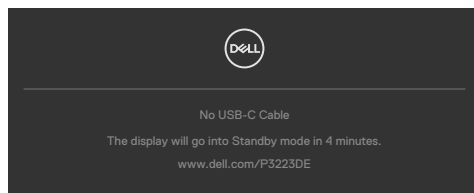

4. Questa finestra di dialogo appare anche durante le normali operazioni di sistema se il cavo video è scollegato oppure danneggiato.
5. Spegnere il monitor e collegare di nuovo il cavo video; accendere di nuovo computer e monitor.

Se lo schermo del monitor rimane vuoto dopo avere utilizzato la procedura descritta in precedenza, controllare il controller video ed il computer perché il monitor funziona correttamente.

Diagnostica integrata

Il monitor ha uno strumento integrato di diagnostica che aiuta a determinare se l'anomalia dello schermo che si sta verificando è un problema inerente al monitor, oppure al computer e alla scheda video.

NOTA: La diagnostica integrata può essere eseguita solo quando il cavo video è scollegato ed il monitor è in modalità di diagnostica.

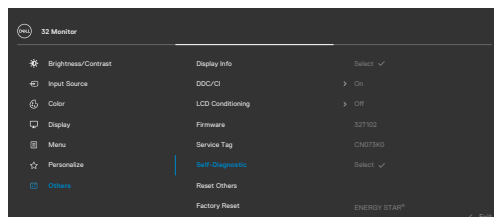

Per eseguire la diagnostica integrata:

1. Verificare che lo schermo sia pulito (niente polvere sulla superficie dello schermo).
2. Per ulteriori informazioni, fare riferimento a Risoluzione dei problemi.
3. Selezionare le voci dell'OSD della funzione Autodiagnostica in Altri. Viene visualizzata una schermata grigia.
4. Osservare se lo schermo presenta difetti o anomalie.
5. Attivare nuovamente il joystick finché non viene visualizzata una schermata rossa.
6. Osservare se lo schermo presenta difetti o anomalie.



7. Ripetere i punti 5 e 6 finché sullo schermo non vengono visualizzati i colori verde, blu, nero e bianco. Notare eventuali anomalie o difetti.

Il test è completato quando viene visualizzata la schermata di testo. Per uscire, attivare nuovamente il controllo del joystick.

Se non vengono rilevate anomalie sullo schermo dopo l'uso dello strumento di diagnostica interna, il monitor è funzionante. Controllare la scheda video e il computer.

Problemi comuni

La tabella che segue contiene informazioni generali sui problemi comuni del monitor che si potrebbero riscontrare e loro relative soluzioni:

Sintomi comuni	Cosa si verifica	Possibili soluzioni
Nessun segnale video/LED di alimentazione spento	Nessuna immagine	<ul style="list-style-type: none">· Assicurarsi che il cavo video che collega il monitor al computer sia collegato in modo appropriato.· Verificare che la presa di corrente funzioni in modo appropriato usando un'altra apparecchiatura elettrica.· Assicurarsi che il tasto di alimentazione sia stato premuto fino in fondo.· Assicurarsi che sia selezionata la corretta origine ingresso usando il menu Input Source (Origine ingresso).
Nessun segnale video/LED di alimentazione acceso	Assenza dell'immagine oppure della luminosità	<ul style="list-style-type: none">· Aumentare la luminosità ed il contrasto usando il menu OSD.· Eseguire la funzione di diagnostica del monitor.· Controllare che nessun pin del connettore cavo video sia piegato.· Eseguire la diagnostica integrata.· Assicurarsi che sia selezionata la corretta origine ingresso usando il menu Input Source (Origine ingresso).
Pixel mancanti	Lo schermo LCD ha delle macchie	<ul style="list-style-type: none">· Accendere e spegnere, ciclicamente.· I pixel che restano sempre spenti sono una caratteristica normale della tecnologia LCD.· Per altre informazioni sulla qualità del monitor e sulla Pixel Policy Dell, consultare il sito Dell Support all'indirizzo https://www.dell.com/pixelguidelines.



Sintomi comuni	Cosa si verifica	Possibili soluzioni
Pixel bloccati	Sullo schermo LCD sono presenti dei punti luminosi	<ul style="list-style-type: none"> • Accendere e spegnere, ciclicamente. • I pixel che restano sempre spenti sono una caratteristica normale della tecnologia LCD. • Per altre informazioni sulla qualità del monitor e sulla Pixel Policy Dell, consultare il sito Dell Support all'indirizzo https://www.dell.com/pixelguidelines.
Problemi di luminosità	L'immagine è troppo scura o troppo chiara	<ul style="list-style-type: none"> • Ripristinare il monitor sulle impostazioni predefinite. • Regolare la luminosità ed il contrasto usando il menu OSD.
Questioni relative alla sicurezza	Sono presenti segni visibili di fumo o scintille	<ul style="list-style-type: none"> • Non eseguire alcuna delle procedure di risoluzione dei problemi. • Chiamare immediatamente Dell.
Problemi non costanti	Il monitor non sempre funziona correttamente	<ul style="list-style-type: none"> • Assicurarsi che il cavo video che collega il monitor al computer sia collegato e fissato in modo appropriato. • Ripristinare il monitor sulle impostazioni predefinite. • Eseguire la procedura di diagnostica e controllare se i problemi di questo tipo sono presenti anche nella modalità di diagnostica.
Mancano i colori	All'immagine mancano i colori	<ul style="list-style-type: none"> • Eseguire la diagnostica del monitor. • Assicurarsi che il cavo video che collega il monitor al computer sia collegato e fissato in modo appropriato. • Controllare che nessun pin del connettore cavo video sia piegato.
Colori sbagliati	I colori dell'immagine non sono corretti	<ul style="list-style-type: none"> • Provare diverse Preset Modes (Modalità preimpostate) nel menu OSD Color settings (Impostazioni colore). • Regolare il valore R/G/B dell'opzione Colore personalizzato nel menu OSD Colore. • Modificare Formato colore ingresso su PC RGB o YCbCr nel menu OSD Colore. • Eseguire la diagnostica integrata.



Sintomi comuni	Cosa si verifica	Possibili soluzioni
Sovrimpressione dell'immagine dopo avere lasciato sullo schermo per un periodo prolungato un'immagine statica	Sullo schermo appare una debole sovrimpressione dell'immagine visualizzata	<ul style="list-style-type: none"> · Consente di impostare lo spegnimento dello schermo dopo alcuni minuti di inattività dello schermo. Possono essere regolati nelle opzioni alimentazione di Windows o nell'impostazione Risparmio energia Mac. · In alternativa, usare uno screensaver dinamico.

Problemi specifici del prodotto

Problema	Cosa si verifica	Possibili soluzioni
L'immagine dello schermo è troppo piccola	L'immagine è centrata nello schermo, ma non riempie tutta l'area disponibile	<ul style="list-style-type: none"> · Controllare l'impostazione Rapporto proporzioni nel menu OSD Display. · Ripristinare il monitor sulle impostazioni predefinite.
Impossibile regolare il monitor usando i tasti del pannello frontale	L'OSD non è visualizzato sullo schermo	<ul style="list-style-type: none"> · Spegnerne il monitor, scollegare il cavo di alimentazione, ricollegarlo e poi riaccendere il monitor.
Nessun segnale di ingresso quando sono premuti i controlli	Nessuna immagine, il LED è di colore bianco	<ul style="list-style-type: none"> · Controllare la sorgente del segnale. Assicurarsi che il computer non sia in modalità di risparmio energetico spostando il mouse o premendo un tasto qualsiasi della tastiera. · Controllare se il cavo segnale è collegato in modo appropriato. Collegare di nuovo il cavo segnale, se necessario. · Ripristinare il computer o il lettore video.
L'immagine non riempie lo schermo.	L'immagine non riempie la larghezza o l'altezza dello schermo	<ul style="list-style-type: none"> · A causa dei diversi formati video (rapporto proporzioni) dei DVD, il monitor potrebbe non essere in grado di visualizzare le immagini a schermo intero. · Eseguire la diagnostica integrata.



Problema	Cosa si verifica	Possibili soluzioni
Nessuna immagine quando si utilizza il collegamento USB-C a computer, laptop e così via	Schermo nero	<ul style="list-style-type: none"> • Verificare se l'interfaccia USB tipo C è in grado di supportare la modalità DP Alternate. • Verificare se il dispositivo richiede oltre 90W di potenza di carica. • L'interfaccia USB-C non è in grado di supportare la modalità DP Alternate. • Impostare Windows in Projection mode (Modalità proiezione). • Assicurarsi che il cavo USB-C non sia danneggiato.
Nessuna carica quando si utilizza la collegamento USB-C a computer, laptop e così via	Nessuna carica	<ul style="list-style-type: none"> • Verificare se il dispositivo è in grado di supportare uno dei profili di carica a 5 V / 9 V / 15 V / 20 V. • Verificare se il notebook richiede un adattatore di alimentazione a > 90 W. • Se il notebook richiede un adattatore di alimentazione a > 90 W, potrebbe non effettuare la carica con il collegamento USB-C. • Assicurarsi di utilizzare esclusivamente un adattatore approvato Dell o l'adattatore in dotazione con il prodotto. • Assicurarsi che il cavo USB-C non sia danneggiato.
Carica intermittente quando si utilizza il collegamento USB-C a computer, laptop e così via	Carica intermittente	<ul style="list-style-type: none"> • Verificare se il consumo energetico massimo del dispositivo è superiore a 90 W. • Assicurarsi di utilizzare esclusivamente un adattatore approvato Dell o l'adattatore in dotazione con il prodotto. • Assicurarsi che il cavo USB-C non sia danneggiato.
Nessuna immagine quando si usa MST USB Tipo C	La schermata nera o il 2° DUT non è in modalità Prime	<ul style="list-style-type: none"> • Ingresso USB Tipo C, andare al menu OSD, in Visualizza info, verificare che Velocità di collegamento sia HBR2 o HBR3. Se Velocità di collegamento è HBR2, si consiglia di utilizzare il cavo da USB Tipo C a DP per attivare MST.



Problema	Cosa si verifica	Possibili soluzioni
Nessuna connessione di rete	Rete interrotta o intermittente	<ul style="list-style-type: none"> • Non attivare/disattivare il tasto di accensione quando la rete è connessa. Mantenere il tasto di accensione attivato.
La porta LAN non funziona	Impostazione del sistema operativo o problema di connessione del cavo	<ul style="list-style-type: none"> • Assicurarsi che sul computer siano installati il BIOS e i driver più recenti per il computer. • Accertarsi che il controller Ethernet Gigabit RealTek sia installato in Gestione dispositivi di Windows. • Se il BIOS Setup ha un'opzione LAN/GBE abilitata/disabilitata, assicurarsi che sia impostata su Abilitato. • Assicurarsi che il cavo Ethernet sia collegato in modo sicuro sul monitor e sull'hub/router/firewall. • Controllare il LED di stato del cavo Ethernet per verificare la connettività. Ricollegare entrambe le estremità del cavo Ethernet se il LED non è acceso. • Spegnerne innanzitutto il computer e scollegare il cavo tipo C e il cavo di alimentazione del monitor. Quindi, accendere il computer, collegare il cavo di alimentazione del monitor e il cavo tipo C.



Problemi specifici USB (Universal Serial Bus)

Sintomi specifici	Cosa si verifica	Possibili soluzioni
L'interfaccia USB non funziona	Le periferiche USB non funzionano	<ul style="list-style-type: none">· Controllare che lo schermo sia acceso.· Ricollegare il cavo di caricamento dai al computer.· Ricollegare le periferiche USB (al connettore downstream).· Spegner e riaccendere il monitor.· Riavviare il computer.· Alcuni dispositivi USB, come dischi rigidi portatili, richiedono una fonte di alimentazione più elevata; collegare direttamente l'unità al computer.
L'interfaccia Super speed USB 5 Gbps (USB 3.2 Gen1) è lenta.	Le periferiche USB 3.2 Gen1 funzionano lentamente o non funzionano	<ul style="list-style-type: none">· Verificare che il computer sia compatibile USB 3.2 Gen1.· Alcuni computer hanno porte USB 3.2 Gen1, USB 2.0 e USB 1.1. Assicurarsi di usare la porta USB corretta.· Ricollegare il cavo di caricamento dai al computer.· Ricollegare le periferiche USB (al connettore downstream).· Riavviare il computer.
Le periferiche USB wireless cessano di funzionare quando è collegato un dispositivo USB 3.2 Gen1	Le periferiche USB wireless rispondono lentamente o funzionano solo quando la distanza tra esse e il ricevitore diminuisce	<ul style="list-style-type: none">· Aumentare la distanza tra le periferiche USB 3.2 Gen1 ed il ricevitore USB wireless.· Collocare il ricevitore USB wireless il più vicino possibile alle periferiche USB wireless.· Utilizzare una prolunga USB per collocare il ricevitore USB wireless il più lontano possibile dalla porta USB 3.2 Gen1.



Appendice

Dichiarazione FCC (solo Stati Uniti) ed altre informazioni sulle normative

Per l'avviso FCC ed altre informazioni sulle normative, fare riferimento al sito sulla conformità alle normative all'indirizzo https://www.dell.com/regulatory_compliance.

Contattare Dell

Per i clienti negli Stati Uniti, chiamare 800-WWW-DELL (800-999-3355)

 **NOTA: Se non si ha una connessione ad Internet attiva, le informazioni di contatti si possono trovare sulla fattura d'acquisto, sulla bolla d'accompagnamento del prodotto oppure nel catalogo dei prodotti Dell.**

Dell fornisce varie opzioni di supporto ed assistenza online e telefonica. La disponibilità varia in base ai paesi ed ai prodotti, ed alcuni servizi potrebbero non essere disponibili nella propria zona.

Per ottenere il supporto Monitor online:

1. Vedere <https://www.dell.com/support/monitors>.

Per contattare Dell per la vendita, l'assistenza tecnica o il servizio al cliente:

Andare al sito <https://www.dell.com/support>.

2. Verificare il proprio Paese o la zona nel menu a discesa Scelta del Paese/Zona nell'angolo in basso a destra della pagina.
3. Fare clic su Contattaci accanto al menu a discesa del Paese.
4. Selezionare il collegamento al servizio o al supporto appropriato in base alle proprie necessità.
5. Scegliere il metodo più comodo con cui mettersi in contatto con Dell.

Database dei prodotti dell'UE per l'etichetta energetica e la scheda informativa del prodotto

P3223DE: <https://eprel.ec.europa.eu/qr/1047046>

