



Moniteur Dell P3223DE

Guide de l'utilisateur

Modèle : P3223DE
Modèle réglementaire : P3223DEt



-  **REMARQUE** : Une **REMARQUE** indique des informations importantes qui vous aident à mieux utiliser votre ordinateur.
-  **ATTENTION** : **ATTENTION** indique des dommages potentiels au matériel ou une perte de données si les instructions ne sont pas suivies.
-  **AVERTISSEMENT** : Un **AVERTISSEMENT** indique un risque de dommages matériels, de blessures corporelles ou de mort.

Copyright © 2022 Dell Inc. ou ses filiales. Tous droits réservés. Dell, EMC et les autres marques commerciales sont des marques commerciales de Dell Inc. ou de ses filiales. USB Type-C® et USB-C® sont des marques commerciales de l'USB Implementers Forum. Les autres marques commerciales sont la propriété de leurs détenteurs respectifs.

2022 – 02

Rév. A00

Table des matières

Consignes de sécurité	6
À propos de votre moniteur	7
Contenu de l'emballage	7
Caractéristiques du produit	8
Identification des pièces et des commandes	9
Vue de face	9
Vue de dos	10
Vue de dessous	11
Spécifications du moniteur	12
Spécifications de résolution	13
Modes d'affichage présélectionnés	14
Modes Multi-Stream Transport (MST) DP	15
Modes Multi-Stream Transport (MST) USB-C	15
Spécifications électriques	16
Caractéristiques physiques	17
Caractéristiques environnementales	18
Assignations des broches	19
Plug-and-Play	26
Qualité du moniteur LCD et politique relative aux pixels défectueux	26
Consignes de maintenance	27
Domages causés au moniteur par des méthodes de nettoyage incorrectes	27
Configuration de votre moniteur	28
Raccordement du socle	28
Utilisation de l'inclinaison, de la rotation et de l'extension verticale	31



Inclinaison, rotation et extension verticale	31
Rotation de l’affichage	31
Régler les paramètres d’affichage de rotation de votre système	32
Gestion de vos câbles	33
Brancher votre moniteur	34
Dell Power Button Sync (DPBS)	37
Connexion du moniteur avec DPBS pour la première fois.	40
Utilisation de la fonction DPBS	41
Connexion du moniteur avec USB-C.	43
Démonter le socle du moniteur	45
Montage mural (en option)	46
Utilisation du moniteur	47
Mettre le moniteur sous tension	47
Utilisation de la commande joystick	47
Utilisation du Lanceur de menu	48
Bouton- du panneau frontal	50
Utiliser le menu principal	51
Utilisation de la fonction de verrou du menu à l’écran	62
Configuration initiale.	65
Messages d’alerte OSD.	66
Réglage de la résolution maximale.	69
Dépannage	70
Autotest	70
Diagnostics intégrés.	71
Problèmes courants	72
Problèmes spécifiques au produit.	74
Problèmes spécifiques au Bus série universel (USB)	77



Annexe	78
Avis de la FCC (États-Unis uniquement) et autres informations réglementaires	78
Contacter Dell	78
Base de données des produits de l'UE pour l'étiquetage énergétique et la fiche d'information sur le produit	78



Consignes de sécurité

△ ATTENTION : L'utilisation de commandes, de réglages ou de procédures autres que ceux spécifiés dans la présente documentation peut entraîner une exposition à des chocs et des risques électriques et / ou mécaniques.

- Placez le moniteur sur une surface résistante et manipulez-le avec soin. L'écran est fragile et peut s'endommager en cas de chute ou de choc violent.
- Assurez-vous toujours que les valeurs nominales de votre moniteur fonctionnent avec l'alimentation secteur disponible dans votre pays.
- Maintenez le moniteur à température ambiante. Les conditions excessivement froides ou chaudes peuvent avoir un effet néfaste sur les cristaux liquides de l'écran.
- Ne soumettez pas le moniteur à de fortes vibrations ou à des chocs importants. Par exemple, ne placez pas le moniteur dans un coffre de voiture.
- Débranchez le moniteur lorsqu'il n'est pas prévu qu'il soit utilisé pendant une période prolongée.
- Pour éviter les chocs électriques, n'essayez pas de retirer un quelconque capot ou de toucher l'intérieur du moniteur.

Pour plus d'informations sur les instructions de sécurité, veuillez consulter le document d'informations sur la sécurité, l'environnement et la réglementation (SERI) qui est livré avec votre moniteur.









À propos de votre moniteur

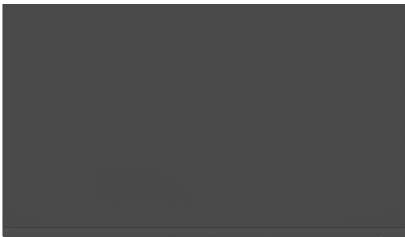

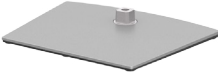
Contenu de l'emballage

Votre moniteur est livré avec les composants illustrés dans le tableau ci-dessous. Si un composant venait à manquer, contactez Dell. Pour plus d'informations, consultez [Contacter Dell](#).

 **REMARQUE : Certains composants peuvent être en option et ne pas être livrés avec votre moniteur. Certaines fonctionnalités peuvent ne pas être disponibles dans certains pays.**

	Écran
	Colonne du socle
	Base du socle
	Câble d'alimentation (variable selon le pays)
	Câble USB type-C® (C vers C)
	Câble USB-C (A vers C)
	Câble DP



	Attache-câble
	<ul style="list-style-type: none"> • Guide d'installation rapide • Informations relatives à la sécurité, à l'environnement et à la réglementation

REMARQUE : USB Type-C® et USB-C® sont des marques déposées de USB Implementers Forum.

Caractéristiques du produit

Le moniteur **Dell P3223DE** dispose d'un écran à matrice active, Thin-Film Transistor (TFT), Liquid Crystal Display (LCD ou à cristaux liquides), et d'une rétroéclairage à LED. Voici les fonctionnalités du moniteur:

- Écran avec zone visualisable de 80 cm (31,5 pouces de diagonale). Résolution 2560 x 1440 (16:9) avec un support plein écran pour les résolutions inférieures.
- Des angles de vue larges avec 99% sRGB de la gamme couleurs.
- Des capacités de réglages en inclinaison, en rotation et en extension verticale.
- Un socle amovible et des trous de montage Video Electronics Standards Association (VESA™) de 100 mm pour des solutions de montage flexibles.
- Le contour ultrafin minimise l'espace entre les contours lors de l'utilisation de plusieurs moniteurs, ce qui permet une configuration plus facile avec une expérience de visualisation élégante.
- Une connectivité numérique étendue avec DP&HDMI prépare votre moniteur pour l'avenir.
- Une capacité Plug and Play si votre ordinateur le prend en charge.
- Des réglages via l'affichage sur écran (OSD) pour faciliter la configuration et l'optimisation de l'écran.
- Un verrouillage des boutons d'alimentation et OSD.
- Une fente de verrouillage de sécurité.
- ≤ 0,3 W en mode veille.
- Rendez la visualisation plus confortable pour vos yeux grâce à un écran sans scintillement qui diminue les dangers dus à l'émission de la lumière bleue.
- Le moniteur est doté d'un écran à lumière bleue de faible intensité et est conforme à la norme TUV Rheinland (solution matérielle) en mode de réglage d'usine/par défaut (**Mode prédéfini : Standard**).



- Diminue le niveau de la lumière bleue émise par l'écran afin de rendre la visualisation plus confortable pour vos yeux.
- Le moniteur adopte la technologie Flicker-Free, qui supprime le scintillement visible à l'œil nu, apporte un confort de visionnement visuel et aide à protéger les utilisateurs contre la fatigue oculaire et générale.
- Le moniteur est conçu avec la fonction Dell Power Button Sync (DPBS) pour contrôler l'état de l'alimentation du PC avec le bouton d'alimentation du moniteur.*
- * UN système de PC qui prend en charge la fonction DPBS est la plateforme Dell OptiPlex 7090/3090 Ultra.

⚠ AVERTISSEMENT : Les effets possibles à long terme de l'émission de lumière bleue par le moniteur peuvent endommager les yeux, avec une fatigue oculaire ou une fatigue oculaire numérique. La fonction ComfortView Plus est conçue pour réduire la quantité de lumière bleue émise par le moniteur afin d'optimiser le confort des yeux.

Identification des pièces et des commandes

Vue de face



Étiquette	Description	Utilisation
1	Indicateur LED d'alimentation	Une couleur blanche fixe indique que le moniteur est allumé et qu'il fonctionne normalement. Une couleur blanche à impulsions indique que le moniteur est en mode veille.



Vue de dos

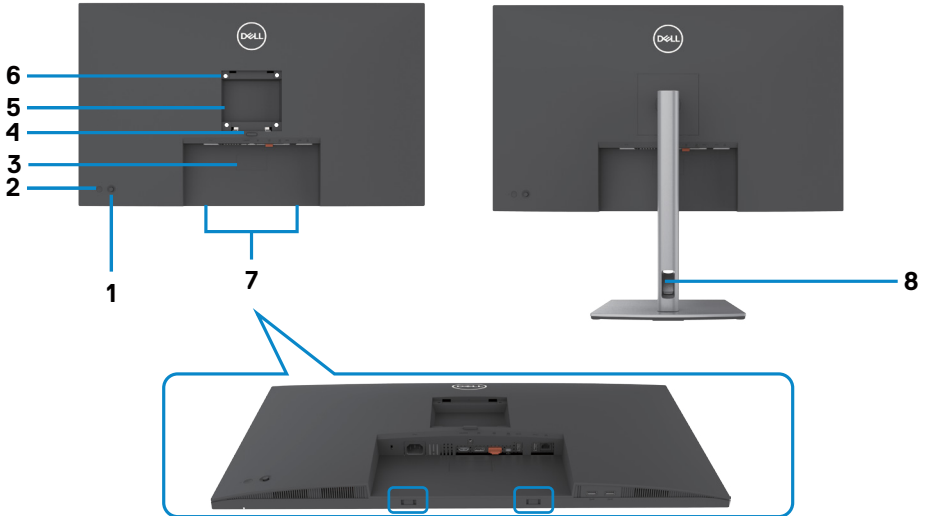

Étiquette	Description	Utilisation
1	Joystick	Utilisez-le pour contrôler le menu OSD.
2	Interrupteur d'alimentation marche/arrêt	Pour allumer ou éteindre le moniteur.
3	Étiquette de code à barres, de numéro de série et de numéro de service	Reportez-vous à cette étiquette si vous devez contacter Dell afin d'obtenir une assistance technique.
4	Bouton de dégagement du socle	Libère le socle du Le moniteur.
5	Étiquette réglementaire	Énumère les approbations réglementaires.
6	Trous de montage VESA (100 mm x 100 mm derrière le couvercle VESA attaché)	Moniteur à montage mural utilisant un kit de montage compatible VESA (100 mm x 100 mm).
7	Fentes de montage de la Soundbar Dell	Pour attacher la Soundbar Dell optionnelle.
8	Fente de gestion des câbles	Sert à organiser les câbles en les insérant dans la fente.



Vue de dessous

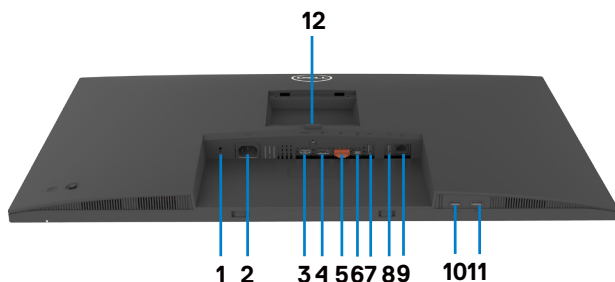

Étiquette	Description	Utilisation
1	Fente de verrouillage de sécurité.	Sécurise le moniteur avec un antivol de sécurité (vendu séparément).
2	Prise d'alimentation CA	Pour brancher le cordon d'alimentation du moniteur.
3	Port HDMI	Raccordez votre ordinateur avec le câble HDMI (vendu séparément).
4	DisplayPort entrée	Permet de brancher votre ordinateur avec un câble DisplayPort.
5	Connecteur de sortie DP 	Sortie DP pour les moniteurs compatibles MST (Multi-Stream Transport). Pour activer MST, référez-vous aux instructions de la section (" Connexion du moniteur pour la fonction DP MST "). REMARQUE: Retirez le bouchon en caoutchouc lors de l'utilisation du connecteur de sortie DP.
6	Port USB-C	Effectuez le raccordement à votre ordinateur à l'aide du câble USB-C. Le port USB-C offre le taux de transfert le plus rapide et le mode alternatif avec DP 1.4 prend en charge la résolution maximale de 2560 x 1440 à 60 Hz, PD 20 V/4,5 A, 15 V/3 A, 9 V/3 A, 5 V/3 A. REMARQUE : USB-C n'est pas pris en charge sur les versions de Windows antérieures à Windows 10.



7&8 10&11	USB SuperSpeed 5 Gbps (USB 3.2 Gen 1) Port aval USB-A (4)	Port avec icône  prenant en charge 5 V / 0,9 A. Branchez votre appareil USB. Vous ne pouvez utiliser ces ports qu'après avoir raccordé le câble USB de l'ordinateur au moniteur. REMARQUE : Afin d'éviter toute interférence de signal, lorsqu'un dispositif USB sans fil est connecté à un port aval USB, il est déconseillé de connecter un autre dispositif USB quel qu'il soit à un port adjacent.
9	Connecteur RJ-45	Connectez à Internet. Vous ne pouvez surfer sur Internet via RJ45 qu'après avoir branché le câble USB (A vers C ou C vers C) entre l'ordinateur et le moniteur.
12	Verrouillage du socle	Verrouillez le socle au moniteur à l'aide d'une vis M3 x 6 mm (vis non fournie).

Spécifications du moniteur

Type d'écran	LCD TFT à matrice active
Type de dalle	Technologie à commutation dans le plan
Proportions	16:9
Dimensions d'image visible	
Diagonale	80,00 cm (31,5 po.)
Zone active	
Horizontale	698,11 mm (27,48 po.)
Verticale	392,69 mm (15,46 po.)
Surface	274140,82 mm ² (424,92 po. ²)
Taille des pixels	0,2727 (H) mm x 0,2727 (V) mm
Pixels par pouce (PPI)	93,24
Angles de vue	
Horizontal	178° (typiquement)
Vertical	178° (typiquement)
Luminosité	350 cd/m ² (typique)
Rapport de contraste	1000 pour 1 (typiquement)
Revêtement de l'écran	Traitement antireflet du revêtement dur du polariseur avant (3H)
Rétroéclairage	LED



Temps de réponse (de gris à gris)	5 ms (mode rapide) 8 ms (Mode NORMAL)
Profondeur de couleur	1,07 milliard de couleurs
Gammes de couleurs*	99% sRGB
Connectivité	<ul style="list-style-type: none"> • 1 x port DP 1.4 (entrée) (HDCP 1.4) • 1 DP (sortie) avec MST (HDCP 1,4) • 1 x port HDMI 1.4 (HDCP 1.4) • 1 x port USB de type C (port USB 3.2 Gén1 (5 Gbps) en amont avec Power Delivery PD jusqu'à 90 W) • 4 x ports USB Superspeed 5Gbps (USB 3.2 Gén1) en aval • 1 x RJ45
Largeur de bordure (du bord du moniteur à la zone active)	
Haut	7,57 mm
Gauche / Droite	7,55 mm
Bas	17,40 mm
Ajustabilité	
Socle à hauteur ajustable	150 mm
Inclinaison	-5° à 21°
Pivotement	-30° à 30°
Pivot	-90° à 90°
Gestion des câbles	Oui
Compatibilité Dell Display Manager (DDM)	Easy Arrange et autres fonctionnalités clés
Sécurité	Fente pour verrou de sécurité (câble antivol vendu séparément)

* Panneau natif uniquement, en Mode Personnalisé prédéfini.

Spécifications de résolution

Plage de balayage horizontal	30 kHz à 90 kHz
Plage de balayage vertical	56 Hz à 76 Hz
Résolution maximale prédéfinie	2560 x 1440 à 60 Hz
Capacités d'affichage vidéo (modes alternatifs HDMI)	480p, 576p, 720p, 1080i, 1080p,



Modes d'affichage présélectionnés

Mode d'affichage	Fréquence horizontale (kHz)	Fréquence verticale (Hz)	Horloge Pixel (MHz)	Polarité de synchro (horizontale / verticale)
IBM, 720 x 400	31,47	70,08	28,32	-/+
VESA, 640 x 480	31,47	59,94	25,18	-/-
VESA, 640 x 480	37,50	75,00	31,50	-/-
VESA, 800 x 600	37,88	60,32	40,00	+/+
VESA, 800 x 600	46,88	75,00	49,50	+/+
VESA, 1024 x 768	48,36	60,00	65,00	-/-
VESA, 1024 x 768	60,02	75,03	78,75	+/+
VESA, 1152 x 864	67,50	75,00	108,00	+/+
VESA, 1280 x 1024	63,98	60,02	108,00	+/+
VESA, 1280 x 1024	79,98	75,02	135,00	+/+
VESA, 1600 x 1200	75,00	60,00	162,00	+/+
CTA, 1920 x 1080	67,50	60,00	148,50	+/+
CVR, 2560 x 1440	88,79	59,95	241,50	+/-



Modes Multi-Stream Transport (MST) DP

Moniteur source MST	Nombre maximal de moniteurs externes pouvant être pris en charge	
	2560 x 1440/60Hz	
	8 bits	10 bits
HBR3 (Haute résolution)	4	3
HBR2 (Haute résolution)	2	2

REMARQUE : La résolution maximale pour un moniteur externe est de seulement 2560 x 1440 60Hz.

Modes Multi-Stream Transport (MST) USB-C

Info affichage OSD : Débit de liaison (actuel)	Nombre maximal de moniteurs externes pouvant être pris en charge	
	2560 x 1440/60Hz	
	8 bits	10 bits
HBR3 (Haute résolution)	4	3
HBR3 (Haute vitesse de données)	2	1
HBR2 (Haute résolution)	2	2
HBR2 (Haute vitesse de données)	1	1



Spécifications électriques

Signaux d'entrée vidéo	<ul style="list-style-type: none">• Signal vidéo numérique pour chaque ligne différentiellePar ligne différentielle à 100 ohms d'impédance• Prise en charge de l'entrée de signal DP/HDMI/USB-C
Tension / fréquence / courant d'entrée	100-240 Vca / 50 ou 60 Hz / 2,3 A (maximum)
Courant d'appel	120 V : 42 A (Max.) 240 V : 80 A (Max.)
Consommation électrique	0,3 W (Mode arrêt) ¹ 0,3 W (Mode veille) ¹ 29,90 W (Mode allumé) ¹ 183 W (Max.) ² 23,45 W (P _{on}) ³ 75,37 W (TEC) ³

¹ Selon la définition de l'UE 2019/2021 et de l'UE 2019/2013.

² Réglage maximal de la luminosité et du contraste avec une charge de puissance maximale sur tous les ports USB.

³ P_{on} : Consommation électrique du mode marche telle que définie dans Energy Star version 8.0.

TEC: Consommation énergétique totale en kWh telle que définie dans Energy Star version 8.0.

Ce document est fourni à titre indicatif et reflète les performances en laboratoire. Votre produit est susceptible de fonctionner différemment selon le logiciel, les composants et les périphériques commandés, et ces informations ne font l'objet d'aucune obligation de mise à jour. Ainsi, le client ne doit pas se fier entièrement à ces informations dans ses prises de décisions en matière de tolérances électriques ou autres. Aucune garantie expresse ou implicite n'existe en termes d'exactitude ou d'exhaustivité.

 **REMARQUE : Ce moniteur est certifié ENERGY STAR.** 

Ce produit est conforme ENERGY STAR sous ses réglages par défaut. Ces derniers peuvent être restaurés via la fonction «Réinitialisation des réglages d'usine» dans le menu de réglages. La modification des paramètres d'usine par défaut ou l'activation d'autres fonctions pourrait augmenter la consommation énergétique et entraîner un dépassement des limitations spécifiques liées à ENERGY STAR.



Caractéristiques physiques

Type de connecteur	<ul style="list-style-type: none"> • DP connecteur (comprend l'entrée DP et la sortie DP) • HDMI connecteur • USB-C connecteur • 4 x ports USB 3.2 Gén1 (5 Gbps) en aval • RJ45 connecteur
Type de câble de signal	<ul style="list-style-type: none"> • Câble DP vers DP 1,8 m • Câble USB-C/C de 1,0 m • Câble USB-A/C de 1,8 m
Dimensions (avec socle)	
Hauteur (déployé)	617,15 mm (24,30 po.)
Hauteur (comprimé)	467,44 mm (18,40 po.)
Largeur	712,42 mm (28,05 po.)
Profondeur	230,10 mm (9,06 po.)
Dimensions (sans socle)	
Hauteur	417,10 mm (16,42 po.)
Largeur	712,42 mm (28,05 po.)
Profondeur	54,05 mm (2,13 po.)
Dimensions du socle	
Hauteur (déployé)	482,40 mm (18,99 po.)
Hauteur (comprimé)	436,50 mm (17,19 po.)
Largeur	300,00 mm (11,81 po.)
Profondeur	230,10 mm (9,06 po.)
Base	300,00 mm x 230,00 mm (11,81 po. x 9,06 po.)
Poids	
Poids avec emballage	15,32 kg (33,77 lb)
Poids sans l'ensemble du socle et sans les câbles	11,70 kg (25,79 lb)
Poids sans l'ensemble du socle (pour montage mural ou montage VESA - pas de câbles)	7,06 kg (15,56 lb)
Poids de l'ensemble du socle	4,27 kg (9,41 lb)



Caractéristiques environnementales

Normes de conformité	
<ul style="list-style-type: none">• Moniteur certifié ENERGY STAR.• Certification EPEAT selon le cas. La certification EPEAT varie selon le pays. Consultez https://www.epeat.net pour connaître le statut de certification par pays.• TCO Certified & TCO Certified Edge.• Conformité avec RoHS.• Moniteur sans RFB/PVC (à l'exception des câbles externes).• Respecte les exigences de la norme NFPA 99 concernant le courant de fuite.• Verre sans arsenic et sans mercure pour l'écran uniquement.	
Température	
En fonctionnement	0°C à 40°C (32°F à 104°F)
Hors fonctionnement	-20°C à 60°C (-4°F à 140°F)
Humidité	
En fonctionnement	20 % à 80% (sans condensation)
Hors fonctionnement	5% à 90 % (sans condensation)
Altitude	
En fonctionnement	5 000 m (16 404 pi) (maximum)
Hors fonctionnement	12 192 m (40 000 pi) (maximum)
Dissipation thermique	624,42 BTU/heure (maximum) 102,02 BTU/heure (Mode allumé)



Assignations des broches

Connecteur DP(entrée)

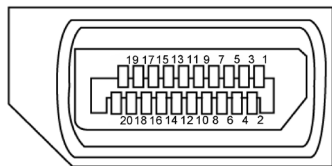

Numéro de broche	Coté à 20 broches du câble de signal connecté
1	ML3 (n)
2	MASSE
3	ML3 (p)
4	ML2 (n)
5	MASSE
6	ML2 (p)
7	ML1 (n)
8	MASSE
9	ML1 (p)
10	ML0 (n)
11	MASSE
12	ML0 (p)
13	CONFIG1
14	CONFIG2
15	CAN AUX (p)
16	MASSE
17	CAN AUX (n)
18	Détection connexion à chaud
19	Retour
20	DP_PWR



Connecteur de sortie DP

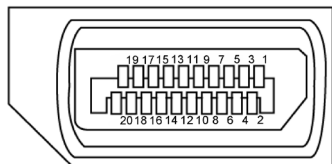

Numéro de broche	Coté à 20 broches du câble de signal connecté
1	ML0 (p)
2	MASSE
3	ML0 (n)
4	ML1 (p)
5	MASSE
6	ML1 (n)
7	ML2 (p)
8	MASSE
9	ML2 (n)
10	ML3 (p)
11	MASSE
12	ML3 (n)
13	CONFIG1
14	CONFIG2
15	CAN AUX (p)
16	MASSE
17	CAN AUX (n)
18	Détection connexion à chaud
19	Retour
20	DP_PWR



Connecteur HDMI

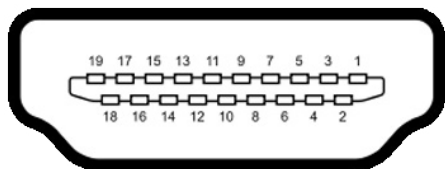

Numéro de broche	Coté à 19 broches du câble de signal connecté
1	TMDS DATA 2+
2	TMDS DATA 2 SHIELD
3	TMDS DATA 2-
4	TMDS DATA 1+
5	TMDS DATA 1 SHIELD
6	TMDS DATA 1-
7	TMDS DATA 0+
8	TMDS DATA 0 SHIELD
9	TMDS DATA 0-
10	TMDS CLOCK+
11	TMDS CLOCK SHIELD
12	TMDS CLOCK-
13	CEC
14	Reserved (N.C. on device)
15	DDC CLOCK (SCL)
16	DDC DATA (SDA)
17	DDC/CEC Ground
18	+5 V POWER
19	HOT PLUG DETECT



USB-C Connector

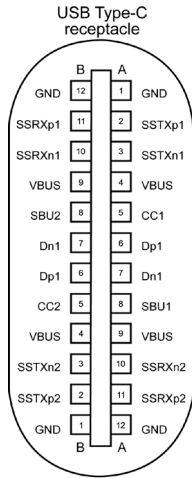

typically connected to a charger through a Type-C cable

Broche	signaux	Broche	signaux
A1	GND	B12	GND
A2	SSTXp1	B11	SSRXp1
A3	SSTXn1	B10	SSRXn1
A4	VBUS	B9	VBUS
A5	CC1	B8	SBU2
A6	Dp1	B7	Dn1
A7	Dn1	B6	Dp1
A8	SBU1	B5	CC2
A9	VBUS	B4	VBUS
A10	SSRXn2	B3	SSTXn2
A11	SSRXp2	B2	SSTXp2
A12	GND	B1	GND



Interface Universal Serial Bus (USB)

Cette section vous donne des informations sur les ports USB qui sont disponibles sur le côté gauche de votre moniteur.

REMARQUE: Ce moniteur est compatible avec les ports USB Super speed 5 Gbps (USB 3.2 Gén1) et les ports USB 2.0 High-speed.

Votre ordinateur dispose des ports USB suivants :

- 4 en aval - Ports USB Super speed 5 Gbps (USB 3.2 Gén1)

REMARQUE: Les ports USB du moniteur ne fonctionnent que lorsque le moniteur est allumé ou en mode veille. Si vous éteignez puis rallumez le moniteur, les périphériques connectés peuvent prendre quelques secondes pour reprendre leur fonctionnement normal.

Ports USB Super speed 5 Gbps (USB 3.2 Gén1)

Vitesse de transfert	Débit	Consommation électrique maximum (chaque port)
Super speed	5 Gbps	4,5 W
Hi-Speed	480 Mbps	2,5 W
Full speed	12 Mbps	2,5 W

Port USB 3.2 Gén1 (5 Gbps) aval

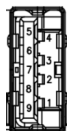

Numéro de broche	Nom du signal	Numéro de broche	Nom du signal
1	VBUS	6	StdA_SSRX+
2	D-	7	MASSE_DRAIN
3	D+	8	StdA_SSTX-
4	MASSE	9	StdA_SSTX+
5	StdA_SSRX-	Coque	Blindage



Port RJ45 port (côté connecteur)

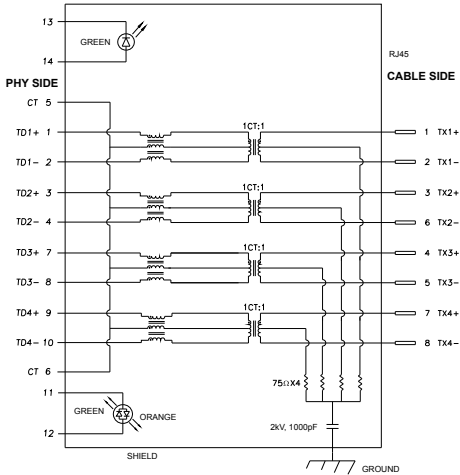

Broche	Nom du signal	Broche	Nom du signal
1	TD1 +	8	TD3 -
2	TD1 -	9	TD4 +
3	TD2 +	10	TD4 -
4	TD2 -	11	GREEN_ ORANGE
5	CT	12	GREEN_ ORANGE
6	CT	13	GREEN
7	TD3 +	14	GREEN

Installation du pilote

Installez le pilote de contrôleur Ethernet GBE Realtek USB disponible pour votre système. Vous pouvez le télécharger à l'adresse <https://www.dell.com/support> dans la section « Pilotes et téléchargements ».

Débit de données réseau (RJ45) via USB-C avec 1000 Mb/s.

REMARQUE : Ce port LAN est conforme à la norme 1000Base-T IEEE 802.3az, prenant en charge le Pass-thru (MAPT) d'adresse Mac (imprimée sur l'étiquette du modèle), le Wake-on-LAN (WOL) à partir du mode veille (S3 uniquement) et la fonction Démarrage UEFI* PXE [le démarrage UEFI PXE n'est pas pris en charge sur les PC de bureau Dell (à l'exception du OptiPlex 7090/3090 Ultra)]; ces 3 fonctionnalités dépendent des réglages du BIOS et de la version du système d'exploitation. La fonctionnalité peut varier s'il s'agit d'un PC autre qu'un Dell.

*UEFI signifie Unified Extensible Firmware Interface (Interface micrologicielle extensible unifiée).



État des LED du connecteur RJ45:



LED	Couleur	Description
LED droit	Orange ou vert	"Indicateur de vitesse : • Orange allumé - 1000 Mbps • Vert allumé - 100 Mbps • Éteint - 10 Mbps"
LED gauche	Vert	Indicateur de lien / d'activité : • Clignotant - Activité sur le port. • Vert allumé - Lien en cours d'établissement. • Éteint - Le lien n'est pas établi.

REMARQUE : Le câble RJ45 n'est pas un accessoire offert en standard dans la boîte.



Plug-and-Play

Vous pouvez installer le moniteur dans n'importe quel système compatible Plug-and-Play. Le moniteur fournit automatiquement au système informatique ses données étendues d'identification d'affichage (EDID) en utilisant les protocoles de canal de données d'affichage (DDC) afin que l'ordinateur puisse se configurer lui-même et optimiser les paramètres du moniteur. La plupart des installations de moniteurs sont automatiques; vous pouvez sélectionner différents paramètres si vous le souhaitez. Pour plus d'informations sur la modification des paramètres du moniteur, consultez [Utilisation du moniteur](#).



Qualité du moniteur LCD et politique relative aux pixels défectueux

Au cours du processus de fabrication du moniteur LCD, il n'est pas rare qu'un ou plusieurs pixels se figent dans un état immuable. Ils sont difficiles à voir et n'affectent ni la qualité d'affichage ni l'utilisabilité. Pour plus d'informations sur la politique relative aux pixels défectueux du moniteur LCD, consultez le site d'assistance Dell à l'adresse : <https://www.dell.com/pixelguidelines>





Consignes de maintenance

Dommmages causés au moniteur par des méthodes de nettoyage incorrectes

-  **AVERTISSEMENT** : Avant de nettoyer le moniteur, débranchez le câble d'alimentation du moniteur de la prise de courant.
-  **ATTENTION** : Lisez et respectez les **Consignes de sécurité** avant de nettoyer le moniteur.

Des méthodes de nettoyage incorrectes peuvent causer des dommages aux moniteurs Dell. Les défauts physiques peuvent affecter l'écran et le boîtier du moniteur.

Suivez les instructions listées ci-dessous lorsque vous nettoyez le moniteur :

- Pour nettoyer l'écran du moniteur Dell, humidifiez légèrement un chiffon doux et propre avec de l'eau. Si possible, utilisez un chiffon ou une solution de nettoyage d'écran spéciale adaptée à l'écran du moniteur Dell.
-  **ATTENTION** : **Ne pas utiliser de détergents, quels qu'ils soient, ni d'autres produits chimiques à base de benzène, de diluant, d'ammoniac, de nettoyeurs abrasifs, d'alcool ou d'air comprimé.**
 - Ne vaporisez pas directement la solution de nettoyage ou même de l'eau sur la surface de l'écran. La vaporisation directe d'un liquide sur l'écran coulera vers le bas et endommagera les composants électroniques, avec des dommages permanents. Appliquez plutôt la solution ou l'eau directement sur un chiffon doux.
-  **REMARQUE** : **L'utilisation d'un produit de nettoyage peut entraîner des changements dans l'apparence du moniteur, tels que la décoloration des couleurs, l'apparition d'un film laiteux sur le moniteur, une déformation, une teinte foncée inégale et un décollement de la surface de l'écran.**
-  **REMARQUE** : **Les dommages au moniteur causés par des méthodes de nettoyage incorrectes et le Utilisation de benzène, de diluant, d'ammoniac, de nettoyeurs abrasifs, d'alcool, d'air comprimé ou de détergent de toute sorte causeront des dommages induits par le client (DIC). Les DIC ne sont pas couverts par la garantie Dell standard.**



Configuration de votre moniteur

Raccordement du socle

- ✎ **REMARQUE** : La colonne et la base du socle sont détachées lorsque le moniteur est expédié de l'usine.
- ✎ **REMARQUE** : Les instructions suivantes s'appliquent uniquement au socle fourni avec votre moniteur. Si vous raccordez un socle que vous avez acheté auprès d'une autre source, suivez les instructions d'installation fournies avec le socle.
- ⚠ **AVERTISSEMENT** : Placez le moniteur sur une surface plate, propre et souple pour éviter d'érafler l'écran.

Pour fixer le socle du moniteur :

1. Alignez et placez la colonne sur la base du socle.
2. Ouvrez la poignée à vis au bas de la base du socle et tournez-la dans le sens horaire pour fixer l'ensemble socle.
3. Refermez la poignée à vis.

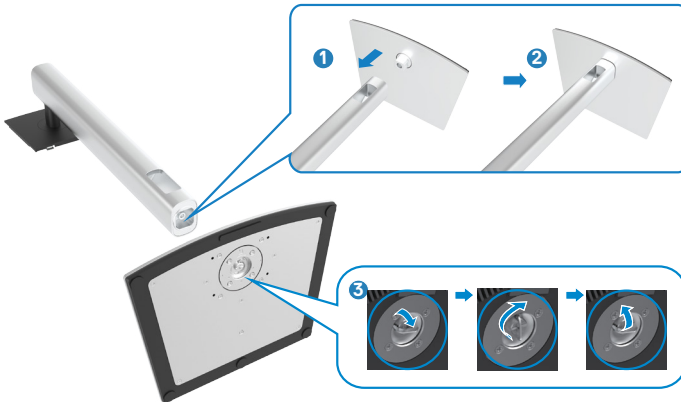

4. Ouvrez le capot de protection du moniteur pour accéder à l'emplacement VESA du moniteur.



5. Faites glisser les ergots de la colonne dans les fentes du capot arrière de l'écran et appuyez sur le socle pour le mettre en position.



6. Tenez la colonne et soulevez délicatement le moniteur, puis placez-le sur une surface plane.



REMARQUE : Tenez fermement la colonne lorsque vous soulevez le moniteur afin d'éviter tout dommage accidentel.

7. Soulevez le capot de protection du moniteur.

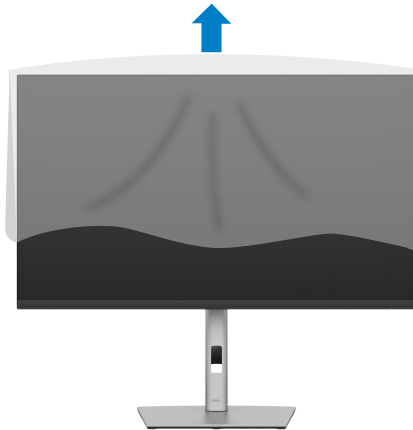

Utilisation de l'inclinaison, de la rotation et de l'extension verticale

REMARQUE: Les instructions suivantes s'appliquent uniquement au socle fourni avec votre moniteur. Si vous raccordez un socle que vous avez acheté auprès d'une autre source, suivez les instructions d'installation fournies avec le socle.

Inclinaison, rotation et extension verticale

Avec le socle fixé au moniteur, vous pouvez incliner le moniteur pour obtenir l'angle de vision le plus confortable.

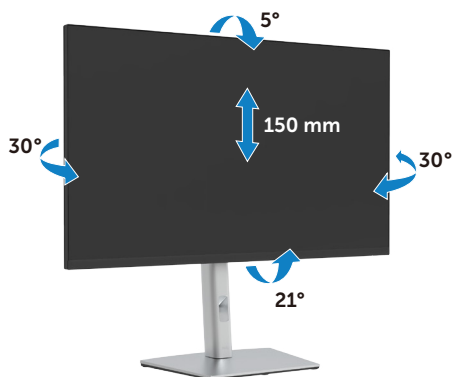

REMARQUE : Le socle est détaché lorsque le moniteur est expédié de l'usine.

Rotation de l'affichage

Avant de faire tourner le moniteur, votre moniteur doit être complètement déployé verticalement et complètement incliné vers le haut pour éviter de heurter le bord inférieur du moniteur.



-  **REMARQUE** : Pour basculer le paramètre d'affichage de votre ordinateur Dell entre paysage et portrait lors de la rotation de l'écran, téléchargez et installez le dernier pilote graphique. Pour télécharger, allez dans <https://www.dell.com/support/drivers> et recherchez le pilote approprié.
-  **REMARQUE** : Lorsque l'écran est en mode portrait, vous pouvez constater une dégradation des performances pendant l'utilisation d'applications graphiquement intensives telles que les jeux 3D.

Régler les paramètres d'affichage de rotation de votre système

Après avoir fait tourner votre moniteur, il vous faut terminer la procédure ci-dessous pour régler les paramètres d'affichage en rotation de votre système.

-  **REMARQUE** : Si vous utilisez le moniteur avec un ordinateur non Dell, il vous faut aller sur le site Web du pilote graphique ou sur le site Web du fabricant de votre ordinateur pour des informations sur la façon de faire tourner votre système d'exploitation.

Pour régler les paramètres d'affichage en rotation :

1. Cliquez droit sur le **Desktop (Bureau)** et cliquez sur **Propriétés (Propriétés)**.
2. Sélectionnez l'onglet **Settings (Paramètres)** et cliquez sur **Advanced (Avancés)**.
3. Si vous avez une carte graphique AMD, sélectionnez l'onglet **Rotation** et réglez la rotation préférée.
4. Si vous avez une carte graphique **NVIDIA**, cliquez sur l'onglet **NVIDIA**, dans la colonne de gauche sélectionnez **NVRotate**, puis sélectionnez la rotation préférée.
5. Si vous avez une carte graphique Intel®, sélectionnez l'onglet Intel graphics, cliquez sur **Graphic Properties (Propriétés graphiques)**, sélectionnez l'onglet **Rotation**, et réglez la rotation préférée.

-  **REMARQUE** : Si vous ne voyez pas l'option de rotation ou qu'elle ne fonctionne pas correctement, allez dans <https://www.dell.com/support> et téléchargez le dernier pilote pour votre carte graphique.



Gestion de vos câbles



Après avoir connecté tous les câbles nécessaires à votre moniteur et à votre ordinateur, (consultez [Connexion de votre moniteur](#) pour le branchement) organisez tous les câbles comme indiqué ci-dessus.



Brancher votre moniteur

⚠ AVERTISSEMENT : Avant de commencer l'une des procédures de cette section, suivez les [Consignes de sécurité](#).

Pour connecter votre moniteur à un ordinateur :

1. Éteignez votre ordinateur.
2. Branchez le câble DisplayPort ou USB, et le câble USB-C de votre moniteur à l'ordinateur.
3. Allumez votre moniteur.
4. Sélectionnez la bonne source d'entrée dans le menu OSD de votre moniteur et allumez ensuite votre ordinateur.

📌 REMARQUE : Le réglage par défaut du P3223DE est DisplayPort 1.4. Une carte graphique DisplayPort 1.1 peut ne pas afficher normalement.

Connexion du câble HDMI

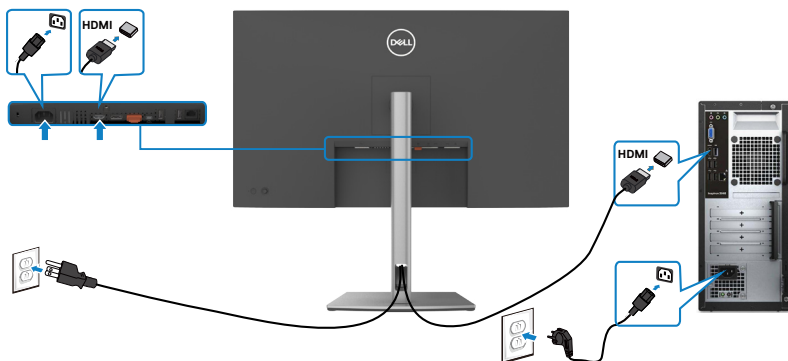

Connexion du câble DP

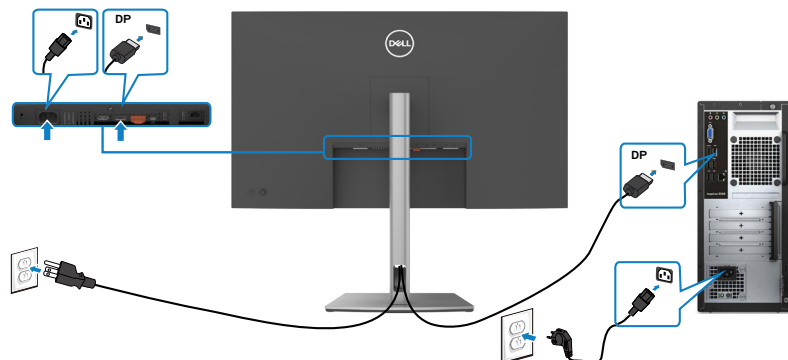

Connexion de l'écran pour la fonction DP Multi- Transport Stream (MST)

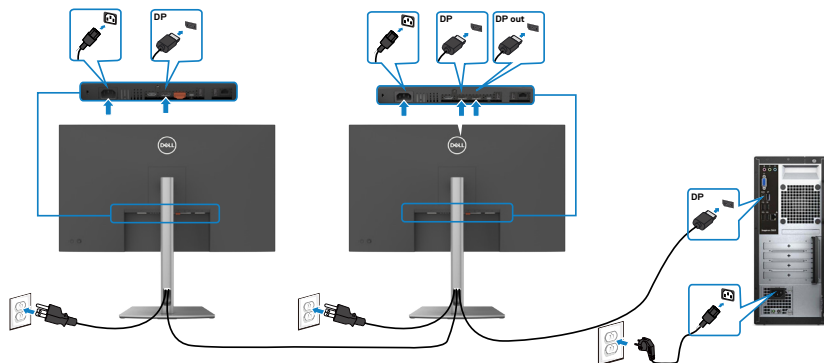

REMARQUE: supporte la fonction DP MST. Pour pouvoir utiliser cette fonction, votre carte vidéo PC doit être certifiée DP1,4 avec l'option MST.

REMARQUE: Retirez le bouchon en caoutchouc lors de l'utilisation du connecteur de sortie DP.

Brancher le câble USB-C (C vers C)

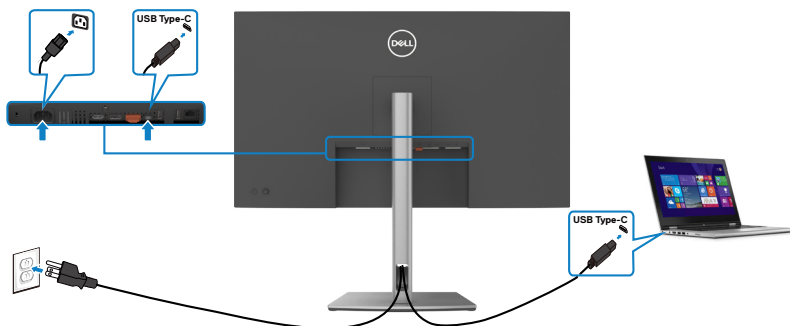

Le port USB-C de votre moniteur :

- Peut être utilisé comme USB-C, DisplayPort 1.4, alternativement.
- Prend en charge USB Power Delivery (PD), avec des profils jusqu'à 90 W.

REMARQUE : Indépendamment de la puissance nécessaire/ consommation électrique réelle de votre ordinateur portable ou de l'autonomie restante dans votre batterie, le moniteur Dell P3223DE est conçu pour fournir une alimentation électrique pouvant atteindre 90 W à votre ordinateur portable.



Puissance nominale (sur les ordinateurs portables dotés d'USB-C avec PowerDelivery)	Puissance de chargement maximum
45 W	45 W
65 W	65 W
90 W	90 W
130 W	Non pris en charge

Brancher le câble USB-C (A vers C)

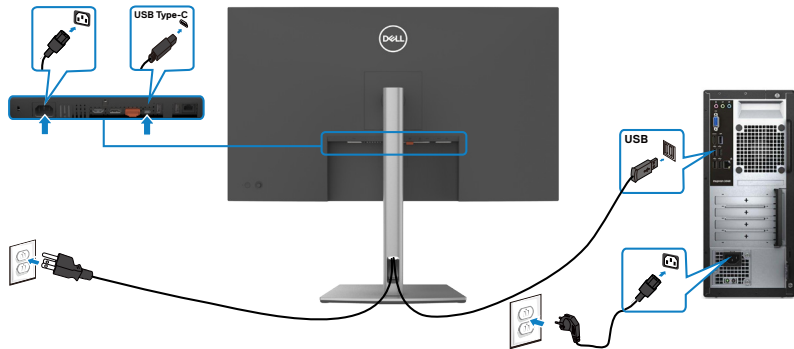

Connexion du moniteur avec le câble RJ45 (optionnel)

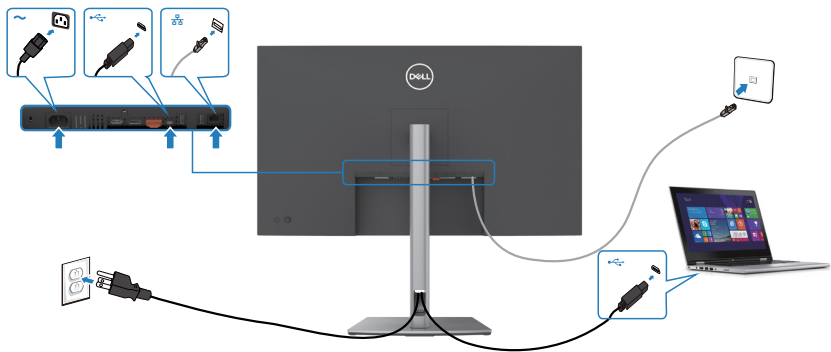

Dell Power Button Sync (DPBS)

Le moniteur P3223DE est conçu avec la fonction Dell Power Button Sync (DPBS) pour vous permettre de contrôler l'état d'alimentation du PC avec le bouton d'alimentation du moniteur. Cette fonctionnalité est uniquement prise en charge par la plateforme Dell dotée de la fonction DPBS intégrée, et n'est prise en charge que par l'interface USB-C.

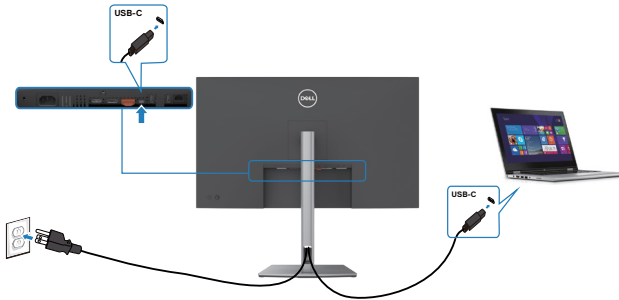

Afin de vous assurer que la fonction DPBS marche correctement la première fois, veuillez procéder aux étapes suivantes sur la plateforme prise en charge par DPBS dans le **Control Panel (Panneau de configuration)**.

REMARQUE : DPBS prend uniquement en charge le port amont USB-C.



1. Allez dans le **Control Panel (Panneau de configuration)**.

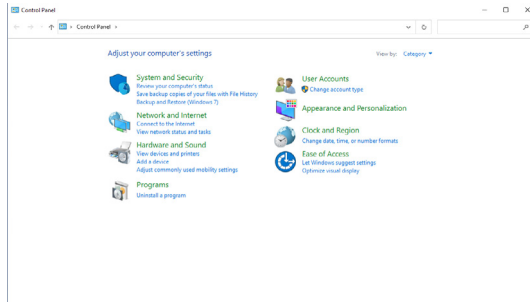

2. Sélectionnez **Hardware and Sound (Matériel et son)**, puis **Power Options (Options d'alimentation)**.

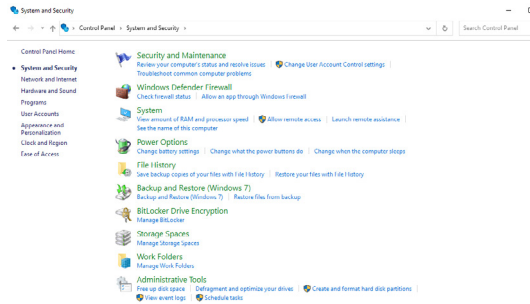

3. Allez dans **System Settings (Paramètres du système)**.

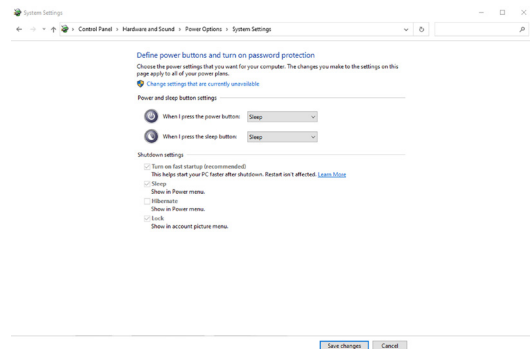

4. Dans le menu déroulant **When I press the power button (Lorsque j'appuie sur le bouton d'alimentation)**, il y aura plusieurs options que vous pouvez sélectionner : **Do nothing/Sleep/Hibernate/Shut down (Ne rien faire/Sommeil/Hiberne/Éteindre)**, vous pouvez choisir **Sleep/Hibernate/Shut down (Sommeil/Hiberne/Éteindre)**.

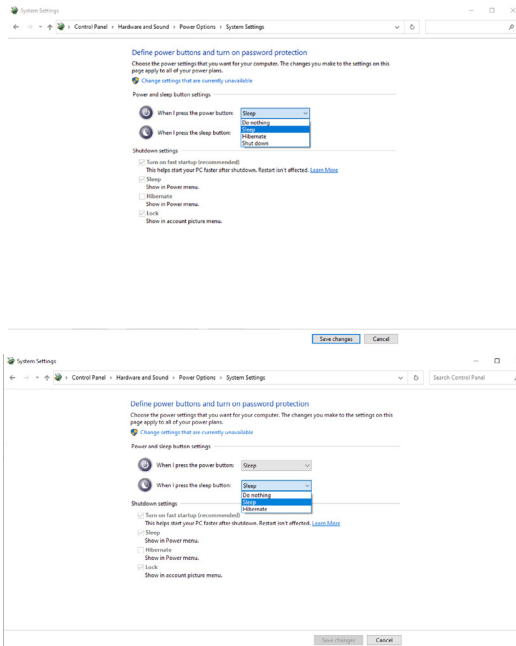

 **REMARQUE :** Ne choisissez pas **Do nothing (Ne rien faire)**, sinon le bouton d'alimentation du moniteur ne pourra pas se synchroniser avec l'état d'alimentation du PC.



Connexion du moniteur avec DPBS pour la première fois

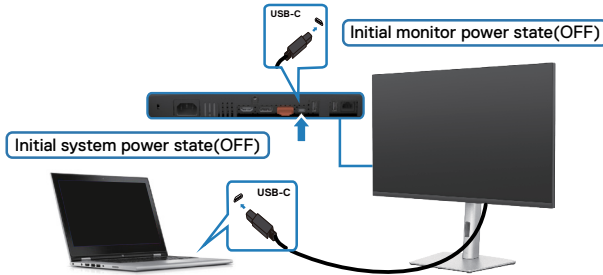

La première fois que vous utilisez la fonction DPBS, veuillez suivre les étapes suivantes :

1. Assurez-vous que le PC et le moniteur sont bien éteints.
2. Appuyez sur le bouton d'alimentation du moniteur pour l'allumer.
3. Branchez le câble USB-C du PC sur le moniteur.
4. Le moniteur et le PC s'allumeront automatiquement normalement sauf avec la plateforme Dell OptiFlex 7090/3090 Ultra.
5. Lorsque vous connectez la plateforme Dell OptiFlex 7090/3090 Ultra, vous verrez le moniteur et le PC s'allumer temporairement. Patientez un moment (environ 6 secondes) et le PC et le moniteur s'éteindront. Lorsque vous appuyez sur le bouton d'alimentation du moniteur ou sur celui du PC, le PC et le moniteur s'allumeront. L'état d'alimentation du système du PC est en mode synchronisé avec le bouton d'alimentation du moniteur.

REMARQUE : Lorsque le moniteur et le PC sont les deux éteints la première fois, il est recommandé d'allumer d'abord le moniteur, puis de brancher le câble USB type C entre l'ordinateur et le moniteur.

REMARQUE : Vous pouvez alimenter la plate-forme Dell PC* Ultra en utilisant la prise d'adaptateur CC. Vous pouvez également alimenter la plate-forme Dell PC* Ultra avec le câble USB-C du moniteur via Power Delivery (PD) ; veuillez régler la fonction de Charge USB-C ➔ 90 W sur Allumé en mode Éteint.

* Assurez-vous de vérifier que le PC prend en charge la fonction DPBS.



Utilisation de la fonction DPBS

Éveil du câble USB-C

Lorsque vous branchez le câble USB-C, l'état du moniteur Monitor/PC est le suivant :

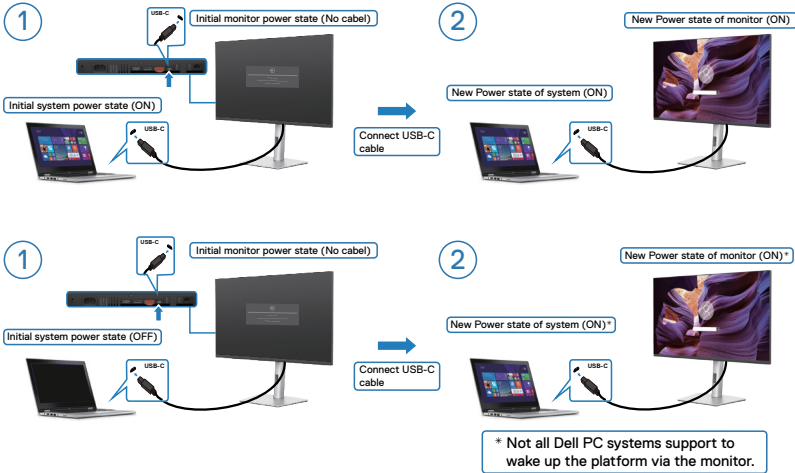

Lorsque vous appuyez sur le bouton d'alimentation du moniteur ou sur celui du PC, l'état du moniteur Monitor/PC est le suivant :

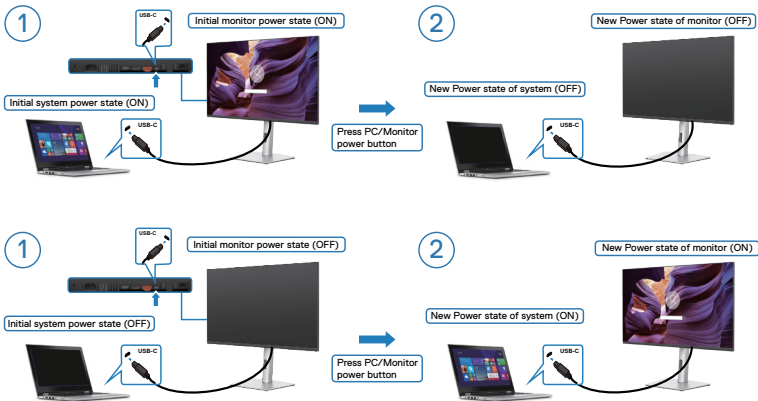

- Lorsque le moniteur et le PC sont les deux allumés, si vous appuyez sur le bouton d'alimentation du moniteur pendant 4 secondes, l'écran vous demandera si vous souhaitez éteindre l'ordinateur.

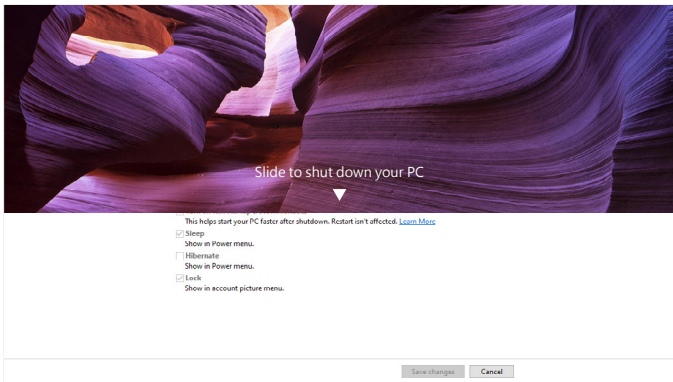
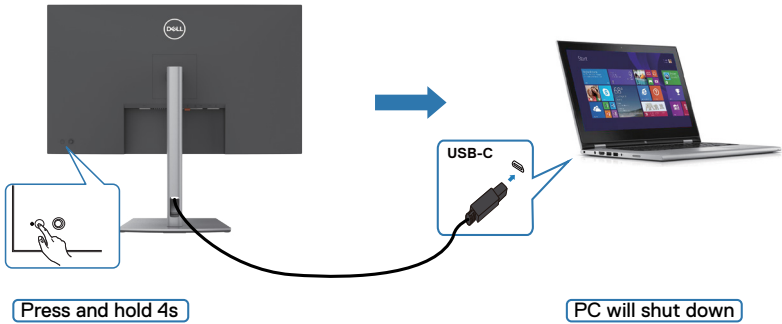

- Lorsque le moniteur et le PC sont les deux allumés, si vous **press and hold 10 seconds on monitor power button (appuyez sur le bouton d'alimentation du moniteur pendant 10 secondes)**, le PC s'éteint.

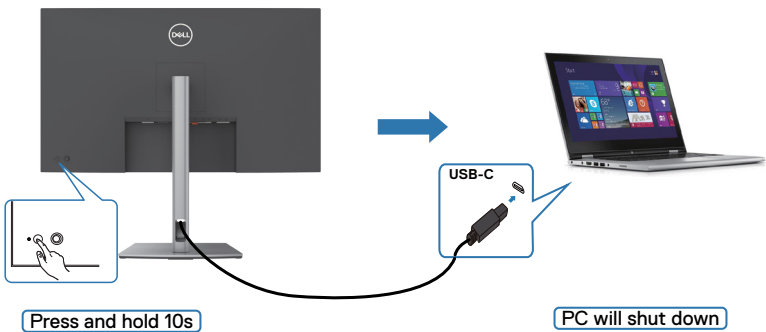

Connexion du moniteur avec USB-C

La plateforme Dell PC* Ultra dispose de deux ports USB-C, pour que l'état d'alimentation des moniteurs 1 et 2 puisse être synchronisé avec le PC.

Lorsque l'ordinateur et les deux moniteurs sont tous allumés, il suffit d'appuyer sur le bouton d'alimentation du moniteur 1 ou du moniteur 2 pour éteindre le PC, le moniteur 1 et le moniteur 2.

* Assurez-vous de vérifier que le PC prend en charge la fonction DPBS.

REMARQUE : DPBS prend uniquement en charge le port amont USB-C.

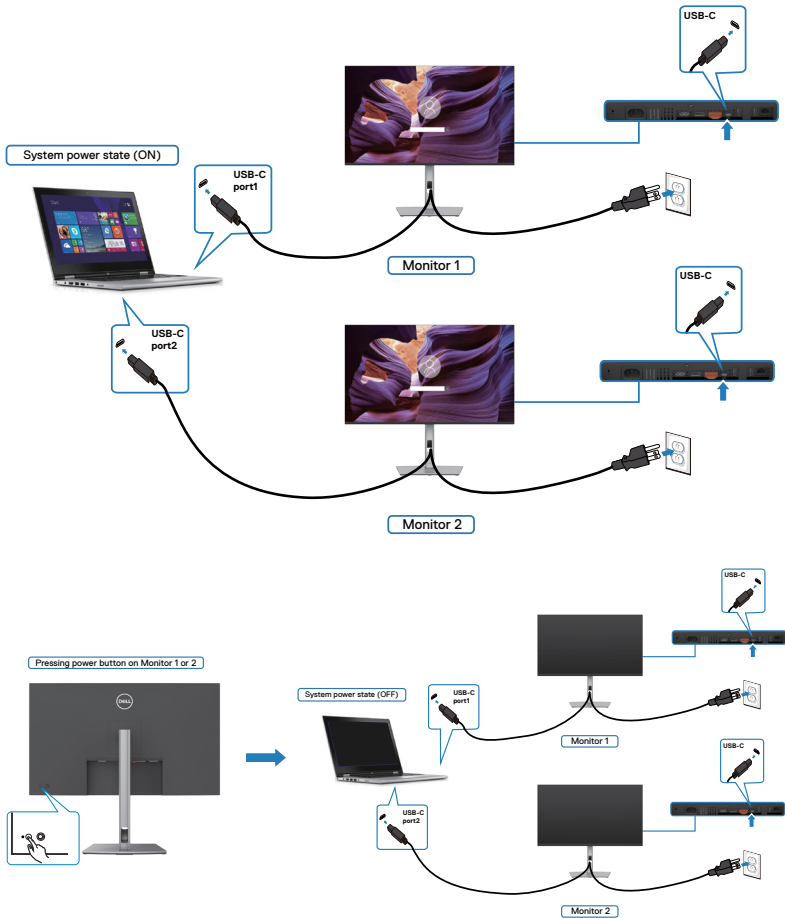

Assurez-vous de régler **USB-C Charging 90 W (Charge USB-C 90 W)** sur Allumé en mode Éteint. Lorsque l'ordinateur et les deux moniteurs sont tous éteints, il suffit d'appuyer sur le bouton d'alimentation du moniteur 1 ou du moniteur 2 pour allumer le PC, le moniteur 1 et le moniteur 2.

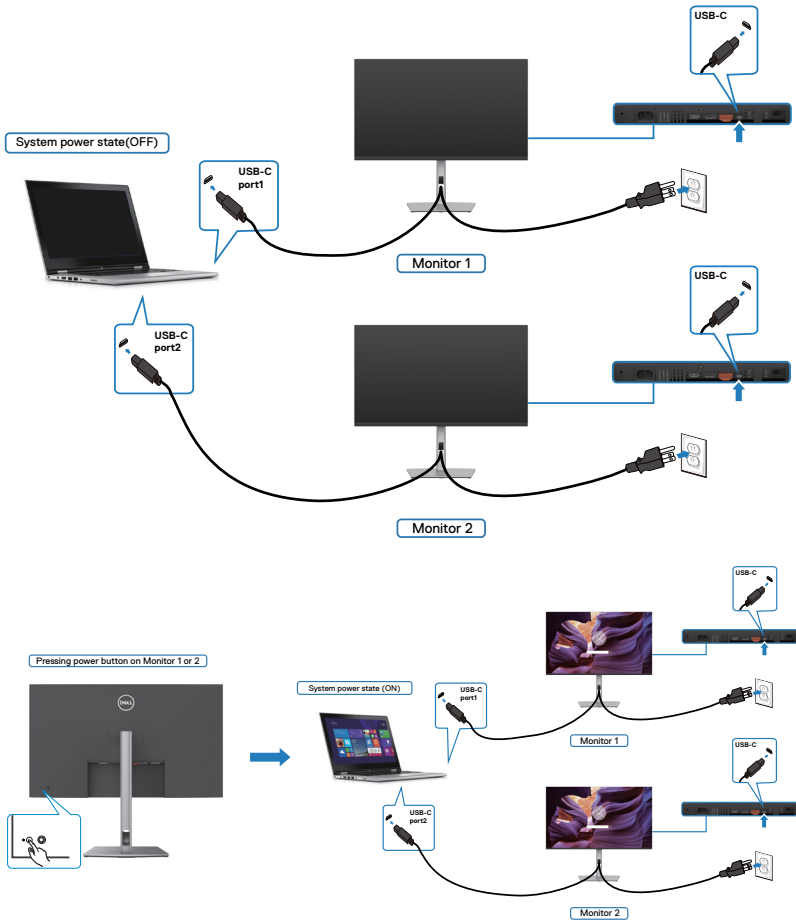

Démonter le socle du moniteur

△ **ATTENTION** : Pour éviter les rayures sur l'écran LCD lors du démontage du socle, assurez-vous que le moniteur est placé sur une surface douce et propre.

📎 **REMARQUE** : Les instructions suivantes s'appliquent uniquement au socle fourni avec votre moniteur. Si vous raccordez un socle que vous avez acheté auprès d'une autre source, suivez les instructions d'installation fournies avec le socle.

Pour retirer le socle :

1. Placez le moniteur sur un linge ou un coussin doux.
2. Maintenez enfoncé le bouton de dégagement du socle.
3. Soulevez le socle et éloignez-le du moniteur.

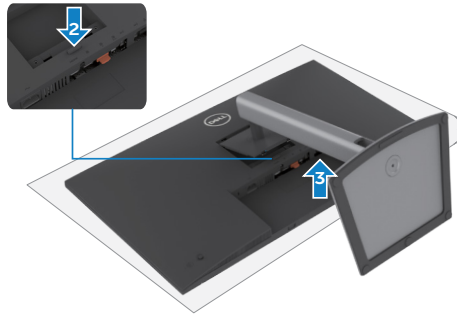

Montage mural (en option)

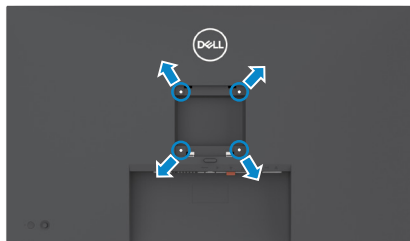

REMARQUE : Utilisez des vis M4 x 10 mm pour relier le moniteur au kit de montage mural.

Consultez les instructions fournies avec le kit de montage mural compatible VESA.

1. Placez le moniteur sur un linge ou un coussin doux, sur une table stable et plane.
2. Retirez le socle.
3. Utilisez un tournevis cruciforme pour retirer les quatre vis retenant le couvercle en plastique.
4. Fixez le support de montage du kit de montage mural sur le moniteur.
5. Installez le moniteur au mur en suivant la documentation fournie avec le kit de montage mural.

REMARQUE : À utiliser uniquement avec un support de montage mural homologué UL, CSA ou GS, pour une capacité de charge / poids minimale de 28,24 kg (62,26 lb).



Utilisation du moniteur

Mettre le moniteur sous tension

Appuyez sur le bouton ● pour mettre le moniteur sous tension.



Utilisation de la commande joystick





Pour modifier les paramètres de l'OSD avec la commande joystick située à l'arrière du moniteur, procédez comme suit :

1. Appuyez sur le joystick pour ouvrir le Lanceur de menu OSD.
2. Déplacez le joystick vers le haut/le bas/la gauche/la droite pour basculer entre les options du menu OSD.



Fonctions du joystick

Fonctions	Description
	Appuyez sur le joystick pour ouvrir le Lanceur de menu OSD.
	Pour la navigation vers la droite et vers la gauche.
	Pour la navigation vers le haut et vers le bas.

Utilisation du Lanceur de menu

Appuyez sur le joystick pour ouvrir le Lanceur de menu OSD.







Lanceur de menu

- Déplacez le joystick vers le haut pour ouvrir le menu principal.
- Déplacez le joystick vers la gauche ou vers la droite pour sélectionner les touches de raccourci souhaitées.
- Déplacez le joystick vers le bas pour quitter.



Détails sur le Lanceur de menu

Le tableau suivant décrit les icônes du Lanceur de menu:





icônes du Lanceur de menu	Description
 Menu	Ouvre l'affichage à l'écran (OSD). Voir Utiliser le menu principal .
 Input Source (Source entrée) (Touche de raccourci 1)	Permet de régler la Input Source (Source d'entrée) .
 Preset Modes (Modes prédéfinis) (Touche de raccourci 2)	Permet de choisir parmi une liste de Preset color modes (modes de couleurs prédéfinis) .
 Brightness/Contrast (Luminosité / Contraste) (Touche de raccourci 3)	Pour accéder directement aux curseurs de réglage de Brightness/Contrast (Luminosité / Contraste) .
 Exit (Quitter)	Permet de quitter le menu principal OSD.

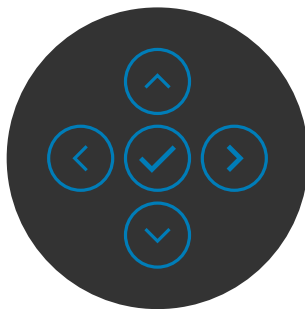

Bouton- du panneau frontal



Utilisez les boutons à l'avant du moniteur pour régler les paramètres de l'image.







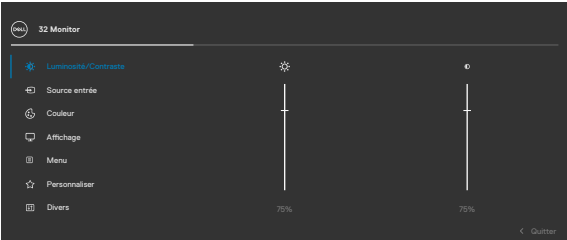

Bouton du-panneau frontal	Description
1   Haut Bas	Utilisez les boutons Haut (augmenter) et Bas (réduire) pour régler des éléments du menu OSD.
2  Précédent	Utilisez le bouton Précédent pour retourner au menu précédent.
3  Suivant	Utilisez le bouton Suivant pour aller au niveau suivant ou pour sélectionner une option.
4  Cocher	Utilisez le bouton Cocher pour confirmer votre sélection.



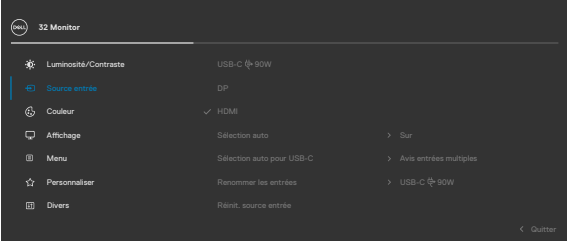

Utiliser le menu principal

Icône	Menu et sous-menus	Description
	Brightness/Contrast (Luminosité / Contraste)	Active le réglage de la Brightness/Contrast (Luminosité/Contraste) . 
		
	Brightness (Luminosité)	Ajuste la luminance du rétroéclairage (Plage : 0 - 100). Déplacez le joystick vers le haut pour augmenter la luminosité. Déplacez le joystick vers le bas pour diminuer la luminosité.
	Contrast (Contraste)	Réglez d'abord la Brightness (Luminosité) , puis le Contrast (Contraste) uniquement si un réglage supplémentaire est nécessaire. Déplacez le joystick vers le haut pour augmenter le contraste, et vers le bas pour le diminuer (Plage : 0 - 100). La fonction Contrast (Contraste) règle le niveau de différence entre les zones sombres et les zones claires sur l'écran du moniteur.



Icône	Menu et sous-menus	Description
	Input Source (Source d'entrée)	Permet de choisir les différentes entrées vidéo qui sont connectées à votre moniteur.
		
		
USB-C  90 W		Sélectionnez l'entrée USB-C  90 W lors de l'utilisation du connecteur analogique USB-C  90 W . Appuyez sur le bouton du joystick pour confirmer la sélection
DP		Sélectionnez l'entrée DP lorsque vous utilisez le connecteur DP (DisplayPort) . Appuyez sur le bouton du joystick pour confirmer la sélection.
HDMI		Sélectionnez l'entrée HDMI lorsque vous utilisez le connecteur HDMI. Appuyez sur le bouton du joystick pour confirmer la sélection.
Auto Select (Sélection automatique)		Permet de rechercher les sources d'entrée disponibles. Appuyez sur  pour sélectionner cette fonction.
Auto Select for USB-C (Sélection auto pour USB-C)		<p>Appuyez sur  pour sélectionner ces fonctions:</p> <ul style="list-style-type: none"> • Demande d'entrées multiples : toujours afficher le message Basculer sur l'entrée vidéo USB-C pour que l'utilisateur choisisse de basculer ou non • Oui : Le dispositif de mise à l'échelle bascule toujours sur la vidéo USB-C sans demander lorsque USB-C est connecté. • Non : Le dispositif de mise à l'échelle ne basculera PAS automatiquement sur la vidéo USB-C depuis une autre entrée disponible.
Rename Inputs (Renommer les entrées)		Permet de renommer les entrées.



Icône	Menu et sous-menus	Description
	Reset Input Source (Réinitialiser la source d'entrée)	Réinitialise tous les réglages du menu Input Source (Source d'entrée) aux valeurs d'usine par défaut. Appuyez sur  pour sélectionner cette fonction.



Color (Couleur)

Permet de régler le mode de réglage des couleurs.

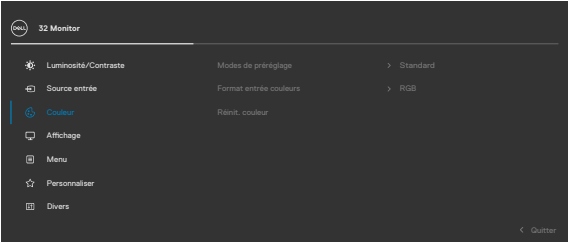

Preset Modes (Modes prédéfinis)	Pour vous permettre de choisir dans une liste de modes de couleurs prédéfinis.
--	--

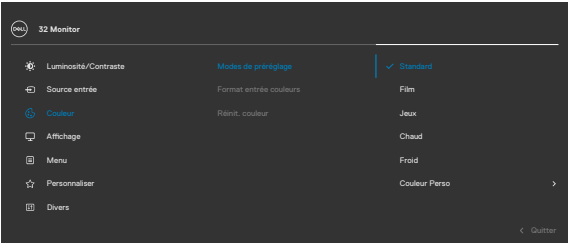

- **Standard**: réglages par défaut des couleurs. Ce mode est le mode pré-réglé par défaut.
- **Film** : Idéal pour les films.
- **Jeux** : Idéal pour la plupart des applications de jeux.



Icône Menu et sous-menus	Description
	<ul style="list-style-type: none"> • Chaud: Augmente la température des couleurs. L'écran apparaîtra plus 'chaud' avec une teinte rougeâtre/jaunâtre. • Froid: Baisse la température des couleurs. L'écran apparaîtra plus 'froid' avec une teinte bleuâtre. • Couleur personnalisée: Pour régler manuellement la température des couleurs. Appuyez sur le bouton du joystick pour confirmer la sélection.

Input Color Format (Format de couleur de l'entrée)

Permet de régler le mode d'entrée vidéo sur :



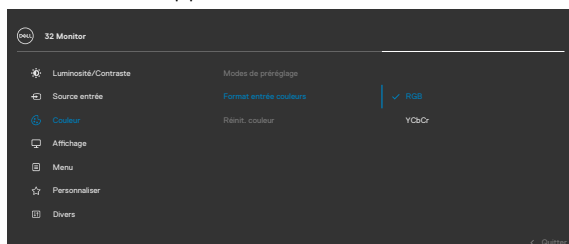

- **RGB :** Sélectionnez cette option si votre moniteur est connecté à un ordinateur ou à un lecteur multimédia qui prend en charge la sortie RVB.
- **YCbCr :** Sélectionnez cette option si votre lecteur multimédia supporte seulement la sortie YCbCr.





Reset Color (Réinitialiser les Réglages de couleur)

Réinitialise les réglages de couleur de votre moniteur aux valeurs d'usine par défaut. Appuyez sur  pour sélectionner cette fonction.



Icône	Menu et sous-menus	Description
	Display (Affichage)	Utilisez le menu Affichage pour ajuster l'image. 
		
	Aspect Ratio (Proportions)	Ajuste les proportions de l'image sur 16:9, 4:3, 5:4 .
	Sharpness (Netteté)	Rend l'image plus nette ou plus douce. Déplacez le joystick vers le haut ou vers le bas pour ajuster la netteté de '0' à '100'.
	Response Time (Temps de réponse)	Vous permet de définir le temps de réponse sur Normal ou Rapide .
	MST	DP Multi Stream Transport, Passer sur ON active MST (sortie DP), Passer sur OFF désactive la fonction MST. REMARQUE : Lorsque le câble DP/USB Type-C amont et le câble DP aval sont raccordés, le moniteur passe automatiquement MST sur Activé. Cette action n'est effectuée qu'une fois après Réinitialisation aux valeurs d'usine ou Réinitialisation de l'affichage.
	USB-C Prioritization (Prioritisation USB-C)	Permet de spécifier la priorité de transfert des données avec une haute résolution (Haute résolution) ou une haute vitesse de données (Haute vitesse de données) lorsque vous utilisez le port USB-C/Mode DP alt.
	Reset Display (Réinitialiser l'affichage)	Réinitialise tous les réglages du menu Display (Affichage) aux valeurs d'usine par défaut. Appuyez sur  pour sélectionner cette fonction.

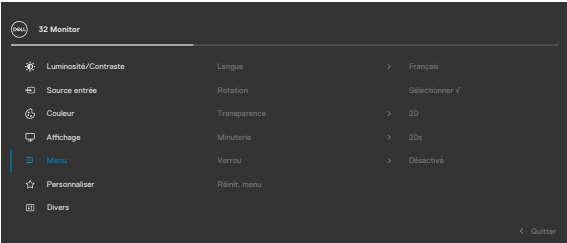



Icône	Menu et sous-menus	Description
	Menu	Sélectionnez cette option pour ajuster les paramètres de l'OSD, tels que les langues de l'OSD, la durée pendant laquelle le menu reste à l'écran, etc.
		
		
	Language (Langue)	Réglez l'affichage OSD sur l'une des huit langues. (anglais, espagnol, français, allemand, portugais brésilien, russe, chinois simplifié ou japonais).
	Rotation	Tourne l'écran OSD de 0/90/270 degrés. Vous pouvez appuyer sur le joystick pour effectuer une rotation à chaque fois.
	Transparency (Transparence)	Sélectionnez cette option pour modifier la transparence des menus, en déplaçant le joystick vers le haut ou vers le bas (Plage : 0 - 100).
	Timer (Temporisation)	<p>OSD Hold Time (Temps de maintien de l'OSD) : Définit la durée pendant laquelle l'OSD reste actif après le dernier appui sur un bouton.</p> <p>Déplacez le joystick pour ajuster le curseur par incréments de 1 seconde, de 5 à 60 secondes.</p>



Icône	Menu et sous-menus	Description
Lock (Verrou)		<p>Avec le verrouillage des boutons de commande du moniteur, vous pouvez empêcher les utilisateurs d'accéder aux commandes. Cela évite également l'activation accidentelle dans la configuration côte-à-côte de plusieurs moniteurs.</p>   <ul style="list-style-type: none"> • Boutons de Menu : via le menu à l'écran pour verrouiller les boutons de menu. • Bouton d'alimentation : via le menu à l'écran pour verrouiller le bouton d'alimentation. • Boutons de menu et d'alim : via le menu à l'écran pour verrouiller tous les boutons de menu et d'alim. • Désactiver : Poussez le joystick vers la gauche pendant 4 secondes.
Reset Menu (Réinitialisation du menu)		<p>Réinitialise tous les réglages du menu Reset (Réinitialiser) aux valeurs d'usine par défaut. Appuyez sur  pour sélectionner cette fonction.</p>

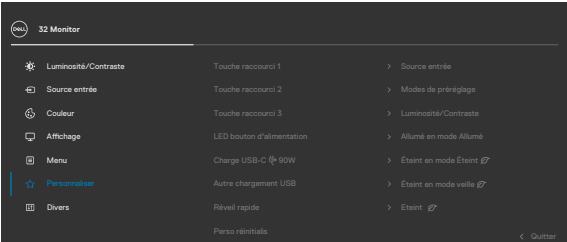

Icône	Menu et sous-menus	Description
	Personalize (Personnaliser)	
		
	Shortcut key 1 (Touche de raccourci 1)	
	Shortcut key 2 (Touche de raccourci 2)	Sélectionnez parmi Modes prédéfinis, Luminosité/Contraste, Source d'entrée, Proportions, Rotation, Info sur l'écran comme touche de raccourci.
	Shortcut key 3 (Touche de raccourci 3)	
	Power Button LED (LED du bouton d'alimentation)	Vous permet de définir l'état du voyant d'alimentation pour économiser de l'énergie.
	USB-C Charging 90W (Charge USB-C 90 W)	Vous permet d'activer ou de désactiver la fonction de USB-C Charging 90 W (Charge USB-C 90 W) lorsque le moniteur est en mode hors tension. REMARQUE: Lorsque cette fonction est activée, vous pouvez charger votre ordinateur portable ou vos appareils mobiles avec un câble USB-C même lorsque l'écran est éteint.
	Other USB Charging (Autre chargement USB)	Vous permet d'activer ou de désactiver la fonction Other USB Charging (Autre chargement USB) lorsque le moniteur est en mode veille. REMARQUE: Cette option s'appelait précédemment « USB » dans les versions antérieures du firmware du moniteur.
	Réveil rapide	Accélère le temps de récupération en mode de veille.



Icône	Menu et sous-menus	Description
	Reset Personalization (Réinitialiser la personnalisation)	Réinitialise tous les paramètres du menu Personalize (Personnaliser) aux valeurs prédéfinies en usine. Appuyez sur  pour sélectionner cette fonction.



Others (Autres)	Sélectionnez cette option pour ajuster les paramètres OSD tels que le DDC/CI, LCD conditioning (Conditionnement LCD) et ainsi de suite.
------------------------	--

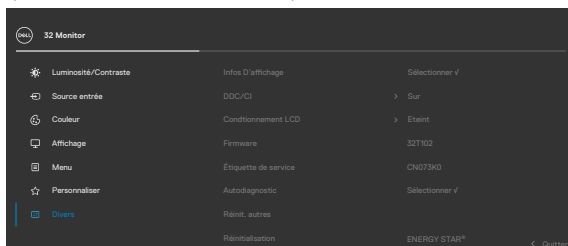

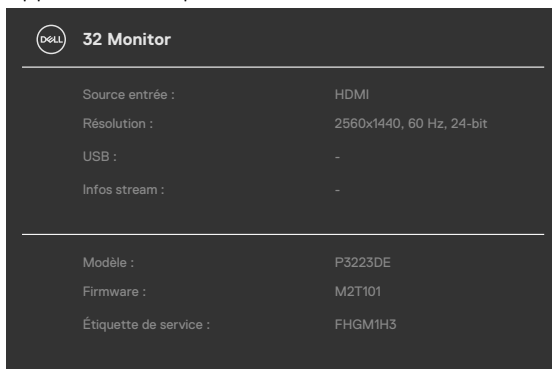

Display Info (Afficher les infos)	Affiche les paramètres actuels du moniteur. Appuyez sur  pour sélectionner cette fonction.
--	---

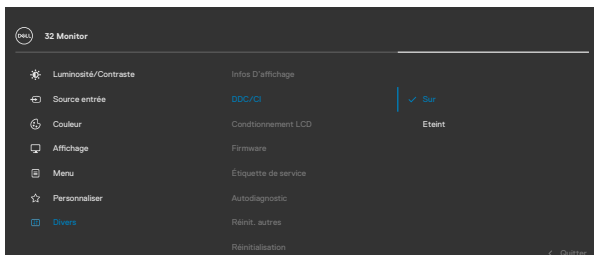

Icône	Menu et sous-menus	Description
	DDC/CI	<p>DDC/CI (Display Data Channel/Command Interface) permet de rendre les paramètres de votre moniteur (luminosité, balance des couleurs, etc.) réglables via le logiciel de votre ordinateur. Vous pouvez désactiver cette fonctionnalité en sélectionnant Off (Désactivé). Activez cette fonctionnalité pour une meilleure expérience utilisateur et des performances optimales de votre moniteur.</p>

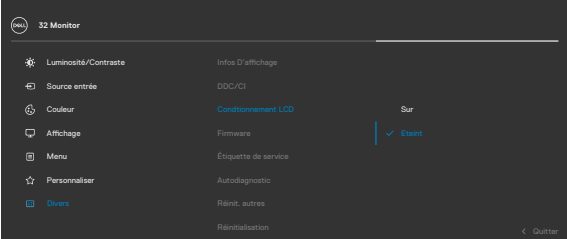

Icône	Menu et sous-menus	Description
LCD	Conditioning (Conditionnement LCD)	Aide à réduire les cas mineurs de rémanence d'image. Selon le degré de rémanence d'image, l'exécution du programme peut prendre un certain temps. Vous pouvez activer cette fonctionnalité en sélectionnant On (Activé) .
		
		
Firmware (Firmware)	Affiche la version du firmware de votre moniteur.	
Service Tag (Numéro de service)	Affiche le numéro de service. Le numéro de service est un identifiant alphanumérique unique qui permet à Dell d'identifier les spécifications du produit et d'accéder aux informations de garantie. REMARQUE : Le numéro de service est également imprimé sur une étiquette située à l'arrière du capot.	
Auto diagnostics	Utilisez cette option pour exécuter les diagnostics intégrés, consultez Diagnostics intégrés .	
Reset Others (Réinitialiser autres)	Réinitialise tous les réglages du menu Others (Autres) aux valeurs d'usine par défaut. Appuyez sur  pour sélectionner cette fonction.	
Factory Reset (Réglages d'usine)	Restaure toutes les valeurs prédéfinies aux paramètres d'usine par défaut. Cela inclut également les paramètres pour les tests ENERGY STAR® .	



Utilisation de la fonction de verrou du menu à l'écran

Vous pouvez verrouiller les boutons de commande du panneau frontal afin d'empêcher l'accès au menu OSD et/ou au bouton d'alimentation.

Utilisez le menu Verrouillage pour verrouiller le(s) bouton(s).

1. Sélectionnez l'une des options suivantes :

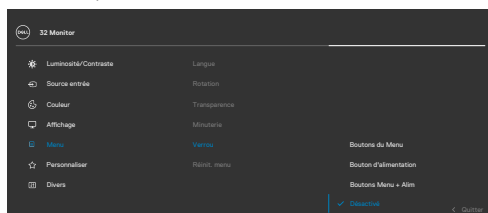

2. Le message suivant apparaît.

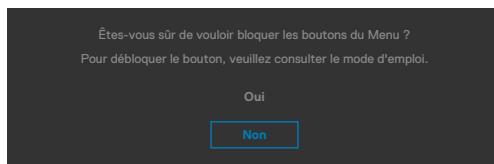

3. Sélectionnez Oui pour verrouiller les boutons. Une fois qu'ils sont verrouillés, l'icône de verrouillage s'affiche lorsque les boutons de commande sont appuyés



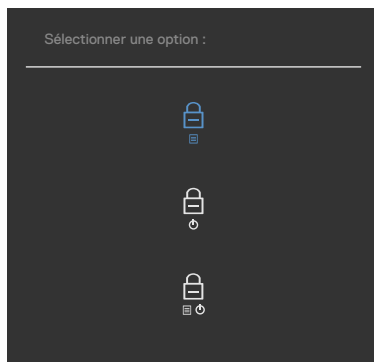

Utilisez le joystick pour verrouiller le(s) bouton(s).

Appuyez sur le joystick de navigation gauche, un menu apparaîtra sur l'écran.



Sélectionnez l'une des options suivantes:



Options	Description
<p>1</p>  <p>Verrou des boutons de menu</p>	<p>Choisissez cette option pour verrouiller l'utilisation du menu OSD.</p>
<p>2</p>  <p>Verrou des boutons d'alimentation</p>	<p>Choisissez cette option pour verrouiller le bouton d'alimentation. Cela empêchera d'utiliser le bouton d'alimentation pour éteindre le moniteur.</p>
<p>3</p>  <p>Verrou des boutons d'alimentation et de menu</p>	<p>Utilisez cette option pour verrouiller le menu OSD et le bouton d'alimentation pour éteindre le moniteur.</p>

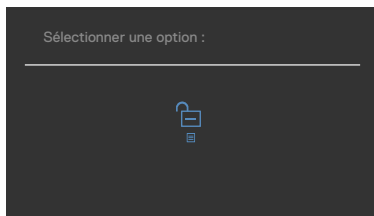

Pour déverrouiller le(s) bouton(s) :

Appuyez sur le joystick de navigation gauche pendant quatre secondes jusqu'à ce qu'un menu apparaisse sur l'écran. Le tableau suivant décrit les options de déverrouillage des boutons de commande du panneau frontal.



Options	Description
<p>1</p>  <p>Déverrouillage des boutons du menu</p>	<p>Utilisez cette option pour déverrouiller le fonctionnement du menu OSD.</p>
<p>2</p>  <p>Déverrouillage du bouton d'alimentation</p>	<p>Utilisez cette option pour déverrouiller le bouton d'alimentation pour éteindre le moniteur.</p>
<p>3</p>  <p>Déverrouillage des boutons du menu et du bouton d'alimentation</p>	<p>Utilisez cette option pour déverrouiller le menu OSD et le bouton d'alimentation pour éteindre le moniteur.</p>



Configuration initiale

Lorsque vous sélectionnez les éléments OSD de Réglages d'Usine dans la fonction Autre, le message suivant apparaît:



Lorsque vous sélectionnez « **Oui** » pour réinitialiser aux paramètres par défaut, le message suivant apparaît :

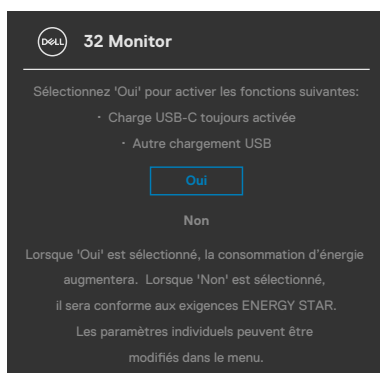

Messages d'alerte OSD

Lorsque le moniteur ne prend pas en charge un mode de résolution particulier, vous pouvez voir le message suivant :



Cela signifie que le moniteur ne peut pas se synchroniser avec le signal qu'il reçoit de l'ordinateur. Consultez [Spécifications de résolution](#) pour les plages de fréquences horizontales et verticales adressables par ce moniteur. Le mode recommandé est **3840 x 2160**.

Vous pouvez voir le message suivant avant que la fonction DDC/CI ne soit désactivée :

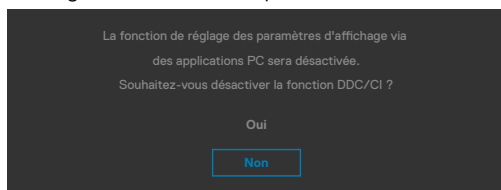

Lorsque le moniteur passe en **Mode veille**, le message suivant apparaît:

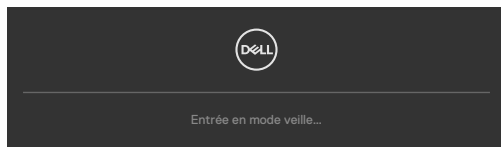

Activez l'ordinateur et le moniteur pour accéder à l'**OSD**.

Si vous appuyez sur un bouton autre que le bouton d'alimentation, les messages suivants apparaissent en fonction de l'entrée sélectionnée :



Un message s'affiche lorsque le câble prenant en charge le mode DP Alternate est raccordé au moniteur dans les conditions suivantes.

- Lorsque Sélection auto pour **USB-C** est réglé sur **Avis entrées multiples**.
- Lorsque le câble USB-C est raccordé au moniteur.

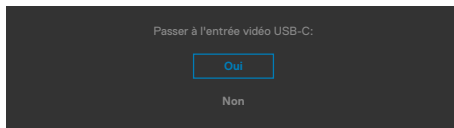

Si le moniteur est connecté à deux ports ou plus, lorsque la fonction **Auto** de la source d'entrée est sélectionnée, il passe au port suivant avec le signal.

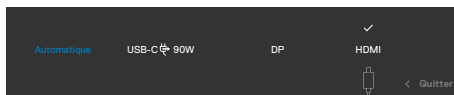

Sélectionnez les éléments du menu OSD de **Activé en mode** avec la fonction Personnalisation, le message suivant apparaîtra :

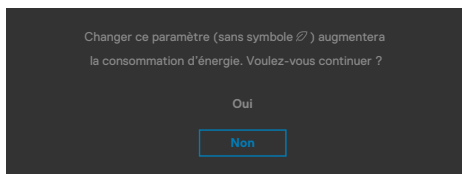

Si vous réglez le niveau de luminosité au-dessus du niveau par défaut à plus de 75 %, le message suivant apparaîtra :

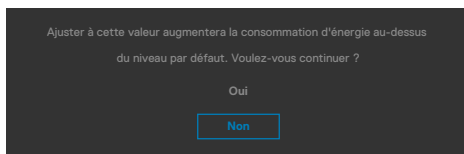

- Lorsque l'utilisateur sélectionne «Oui», le message d'alimentation n'est affiché qu'une seule fois.
- Lorsque l'utilisateur sélectionne «Non», le message d'avertissement d'alimentation s'affichera à nouveau.
- Le message d'avertissement s'affichera à nouveau si l'utilisateur effectue une réinitialisation d'usine à partir du menu OSD.



Si une entrée DP / HDMI / USB-C est sélectionnée et que le câble correspondant n'est pas connecté, une boîte de dialogue flottante, comme illustrée ci-dessous, apparaît.

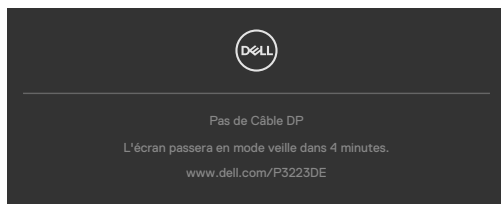

OU



OU



Consultez [Dépannage](#) pour plus d'informations.



Réglage de la résolution maximale

Pour régler la résolution maximale du moniteur :

Sous Windows 7, Windows 8 ou Windows 8.1 :

1. Pour Windows 8 ou Windows 8.1 uniquement, sélectionnez le pavé Bureau pour passer au bureau classique. Pour Windows Vista et Windows 7, sautez cette étape.
2. Cliquez droit sur le bureau et cliquez sur **Screen Resolution (Résolution d'écran)**.
3. Cliquez sur la liste déroulante de **Screen Resolution (Résolution d'écran)** et sélectionnez **2560 x 1440**.
4. Cliquez sur **OK**.

Sous Windows 10/Windows 11 :

1. Cliquez droit sur le bureau et cliquez sur **Display Settings (Paramètres d'affichage)**.
2. Cliquez sur **Advanced display settings (Paramètres d'affichage avancés)**.
3. Cliquez sur la liste déroulante de **Resolution (Résolution)** et sélectionnez **2560 x 1440**.
4. Cliquez sur **Apply (Appliquer)**.

Si vous ne voyez pas le choix de résolution **2560 x 1440** vous devrez peut-être mettre à jour votre pilote de carte graphique. Selon votre ordinateur, effectuez l'une des procédures suivantes :

Si vous avez un ordinateur de bureau ou portable Dell :

- Rendez-vous sur <https://www.dell.com/support> , entrez votre numéro de service et téléchargez le dernier pilote pour votre carte graphique.

Si vous utilisez un ordinateur autre que Dell (ordinateur portable ou de bureau) :

- Rendez-vous sur le site Web d'assistance du fabricant de votre ordinateur et téléchargez les derniers pilotes graphiques.
- Rendez-vous sur le site Web du fabricant de votre carte graphique et téléchargez les derniers pilotes graphiques.



Dépannage

⚠ AVERTISSEMENT : Avant de commencer l'une des procédures de cette section, suivez les [Consignes de sécurité](#).

Autotest

Votre moniteur fournit une fonction d'autotest qui vous permet de vérifier s'il fonctionne correctement. Si votre moniteur et votre ordinateur sont correctement connectés mais que l'écran du moniteur reste sombre, exécutez l'autotest du moniteur à l'aide des étapes suivantes :

1. Éteignez votre ordinateur et le moniteur.
2. Débranchez le câble vidéo de l'arrière de l'ordinateur. Pour garantir le bon déroulement de l'autotest, retirez tous les câbles numériques et analogiques de l'arrière de l'ordinateur.
3. Mettez sous tension le moniteur.

La boîte de dialogue flottante doit apparaître à l'écran (sur un fond noir) si le moniteur ne parvient pas à détecter un signal vidéo et fonctionne correctement. En mode d'autotest, le voyant d'alimentation reste blanc. De plus, selon l'entrée sélectionnée, l'une des boîtes de dialogue ci-dessous défile en continu sur l'écran.

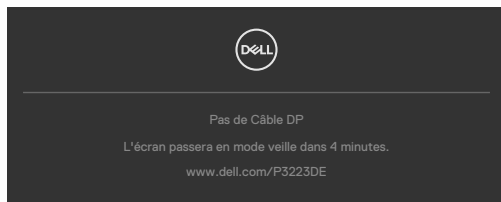

OU

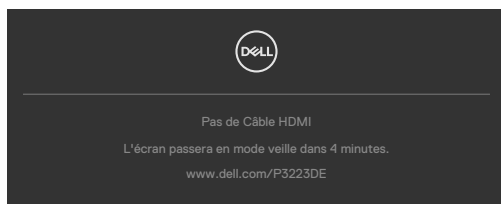

OU



4. Cette boîte apparaît également pendant le fonctionnement normal du système si le câble vidéo est déconnecté ou endommagé.
5. Éteignez votre moniteur et reconnectez le câble vidéo; ensuite allumez votre ordinateur et le moniteur.

Si l'écran de votre moniteur reste vide après avoir déroulé la procédure précédente, vérifiez votre contrôleur vidéo et votre ordinateur, car votre moniteur fonctionne correctement.

Diagnostiques intégrés

Votre moniteur dispose d'un outil de diagnostic intégré qui vous aide à déterminer si l'anomalie de l'écran que vous rencontrez est un problème inhérent à votre moniteur ou à votre ordinateur et à votre carte graphique.

REMARQUE : Vous pouvez effectuer le diagnostic intégré quand le câble vidéo est débranché et le moniteur est en mode de test automatique.

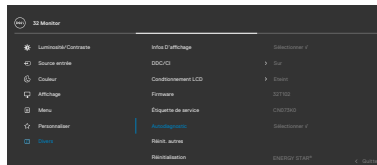

Pour exécuter les diagnostics intégrés :

1. Assurez-vous que l'écran est propre (aucune particule de poussière à la surface de l'écran).
2. Sélectionnez les éléments du menu OSD Auto diagnostics dans la fonction Autres.
3. Appuyez sur le bouton du joystick pour commencer les diagnostics. Un écran gris s'affiche.
4. Observez si l'écran présente des défauts ou des anomalies.
5. Basculez à nouveau le joystick jusqu'à ce qu'un écran rouge s'affiche.
6. Observez si l'écran présente des défauts ou des anomalies.
7. Répétez les étapes 5 et 6 jusqu'à ce que l'écran affiche les couleurs vert, bleu, noir et blanc. Notez toute anomalie ou tout défaut.

Le test est terminé lorsqu'un écran de texte apparaît. Pour quitter, basculez à nouveau la commande du joystick.

Si vous ne détectez aucune anomalie de l'écran lors de l'utilisation de l'outil de diagnostic intégré, le moniteur fonctionne correctement. Contrôlez la carte graphique et l'ordinateur.



Problèmes courants

Le tableau suivant contient des informations générales sur les problèmes courants de moniteur que vous pouvez rencontrer et les solutions possibles :

Symptômes courants	Ce que vous vivez	Solutions possibles
Absence de vidéo / LED d'alimentation éteinte	Aucune image	<ul style="list-style-type: none">• Assurez-vous que le câble vidéo reliant le moniteur et l'ordinateur est correctement et fermement connecté.• Vérifiez que la prise de courant fonctionne correctement en utilisant un autre appareil électrique.• Assurez-vous que le bouton d'alimentation est complètement enfoncé.• Assurez-vous que la bonne source d'entrée est sélectionnée dans le menu Source d'entrée.
Absence de vidéo / LED d'alimentation allumée	Aucune image ou absence de luminosité	<ul style="list-style-type: none">• Augmentez les contrôles de luminosité et de contraste via l'OSD.• Utilisez la fonction de test automatique du moniteur.• Vérifiez les éventuelles broches tordues ou cassées du connecteur du câble vidéo.• Exécuter les diagnostics intégrés.• Assurez-vous que la bonne source d'entrée est sélectionnée dans le menu Source d'entrée.
Pixels manquants	L'écran LCD présente des tâches	<ul style="list-style-type: none">• Mettez hors tension puis sous tension.• Un pixel éteint en permanence est un défaut naturel qui peut survenir avec la technologie LCD.• Pour plus d'informations sur la politique relative aux pixels défectueux et à la qualité des moniteurs DELL, consultez le site d'assistance Dell à l'adresse : https://www.dell.com/pixelguidelines
Pixels figés	L'écran LCD présente des points lumineux	<ul style="list-style-type: none">• Mettez hors tension puis sous tension.• Un pixel éteint en permanence est un défaut naturel qui peut survenir avec la technologie LCD.• Pour plus d'informations sur la politique relative aux pixels défectueux et à la qualité des moniteurs DELL, consultez le site d'assistance Dell à l'adresse : https://www.dell.com/pixelguidelines



Symptômes courants	Ce que vous vivez	Solutions possibles
Problèmes de luminosité	Image trop sombre ou trop claire	<ul style="list-style-type: none"> • Réinitialisez le moniteur aux paramètres d'usine par défaut. • Réglez les contrôles de luminosité et de contraste via l'OSD.
Problèmes relatifs à la sécurité	Signes visibles de fumée ou d'étincelles	<ul style="list-style-type: none"> • N'effectuez aucune étape de dépannage. • Contactez immédiatement Dell.
Problèmes intermittents	Le moniteur dysfonctionne et fonctionne en alternance	<ul style="list-style-type: none"> • Assurez-vous que le câble vidéo reliant le moniteur et l'ordinateur est correctement et fermement connecté. • Réinitialisez le moniteur aux paramètres d'usine par défaut. • Exécutez la fonction d'autotest du moniteur pour déterminer si le problème intermittent se produit en mode d'autotest.
Couleur manquante	Une couleur manque à l'image	<ul style="list-style-type: none"> • Effectuez un autotest du moniteur. • Assurez-vous que le câble vidéo reliant le moniteur et l'ordinateur est correctement et fermement connecté. • Vérifiez les éventuelles broches tordues ou cassées du connecteur du câble vidéo.
Mauvaise couleur	La couleur de l'image n'est pas bonne	<ul style="list-style-type: none"> • Essayez différents modes prédéfinis dans l'OSD des paramètres de couleur. • Ajustez les valeurs de R/V/B sous Couleur personnalisée dans l'OSD du menu Couleur. • Changez le Format de couleur d'entrée en PC RVB ou YCbCr dans l'OSD du menu Couleur. • Exécutez les diagnostics intégrés.
Rémanence d'image à cause d'une image statique laissée sur le moniteur pendant une longue période	Une légère ombre de l'image statique apparaît à l'écran	<ul style="list-style-type: none"> • Réglez l'écran pour qu'il s'éteigne après quelques minutes d'inactivité. Ces paramètres peuvent être réglés dans Options d'alimentation de Windows ou dans Économie d'énergie de Mac. • Vous pouvez également utiliser un économiseur d'écran dynamique.



Problèmes spécifiques au produit

Problème	Ce que vous vivez	Solutions possibles
L'image à l'écran est trop petite	L'image est centrée sur l'écran, mais ne remplit pas toute la zone de visualisation	<ul style="list-style-type: none">• Contrôlez le réglage Proportions dans l'OSD du menu Affichage.• Réinitialisez le moniteur aux paramètres d'usine par défaut.
Impossible de régler le moniteur avec les boutons de la face avant	L'OSD n'apparaît pas à l'écran	<ul style="list-style-type: none">• Éteignez le moniteur, débranchez le câble d'alimentation du moniteur, rebranchez-le, puis rallumez le moniteur.
Aucun signal d'entrée lorsque les commandes utilisateur sont enfoncées	Aucune image, le voyant LED est blanc	<ul style="list-style-type: none">• Contrôlez la source du signal. Assurez-vous que l'ordinateur n'est pas en mode d'économie d'énergie en déplaçant la souris ou en appuyant sur nune quelconque touche du clavier.• Vérifiez que le câble de signal a bien été branché correctement. Rebranchez le câble de signal si nécessaire.• Réinitialisez l'ordinateur ou le lecteur vidéo.
L'image ne remplit pas tout l'écran	L'image ne peut pas remplir la hauteur ou la largeur de l'écran	<ul style="list-style-type: none">• En raison des différents formats vidéo (proportions) des DVD, le moniteur peut s'afficher en plein écran.• Exécuter les diagnostics intégrés.
Aucune image avec la connexion USB-C vers l'ordinateur de bureau, l'ordinateur portable, etc	Écran noir	<ul style="list-style-type: none">• Vérifiez si l'interface USB-C de l'appareil peut prendre en charge le mode DP Alternate.• Vérifiez si l'appareil nécessite une puissance de chargement supérieure à 90 W.• L'interface USB-C de l'appareil ne peut pas prendre en charge le mode DP Alternate.• Passez Windows en mode Projection.• Assurez-vous que le câble USB-C n'est pas endommagé.



Problème	Ce que vous vivez	Solutions possibles
Aucun chargement en cas d'utilisation de la connexion USB-C vers un ordinateur, un ordinateur portable, etc	Aucun chargement	<ul style="list-style-type: none"> • Vérifiez si l'appareil peut prendre en charge l'un des profils de chargement 5V / 9V / 15V/ 20V. • Vérifiez si le portable requiert un adaptateur secteur > 90 W. • Si l'ordinateur portable requiert un adaptateur secteur > 90 W, il risque de ne pas se recharger avec la connexion USB-C. • Assurez-vous de n'utiliser que l'adaptateur Dell approuvé ou l'adaptateur fourni avec le produit. • Assurez-vous que le câble USB-C n'est pas endommagé.
Chargement intermittent en cas d'utilisation de la connexion USB-C vers un ordinateur, un ordinateur portable, etc	Chargement intermittent	<ul style="list-style-type: none"> • Vérifiez si la consommation électrique maximum de l'appareil est supérieure à 90 W. • Assurez-vous de n'utiliser que l'adaptateur Dell approuvé ou l'adaptateur fourni avec le produit. • Assurez-vous que le câble USB-C n'est pas endommagé.
Aucune image en utilisant USB-C MST	Écran noir ou le 2ème DUT n'est pas en mode principal	<ul style="list-style-type: none"> • Entrée USB-C, accédez au menu OSD, dans Informations écran vérifiez que le débit de liaison est HBR2 ou HBR3, si le débit de liaison est HBR2, il est conseillé d'utiliser un câble USB-C vers DP pour activer MST.
Pas de connexion réseau	Réseau interrompu ou intermittent	<ul style="list-style-type: none"> • Ne basculez pas le bouton d'alimentation sur Arrêt/Marche lorsque le réseau est connecté, laissez le bouton d'alimentation sur Marche.



Problème	Ce que vous vivez	Solutions possibles
Le port LAN ne fonctionne pas	Problème de réglage du système d'exploitation ou de branchement du câble	<ul style="list-style-type: none"> • Assurez-vous que les derniers BIOS et pilotes de votre ordinateur sont installés sur votre ordinateur. • Assurez-vous que le contrôleur Ethernet Gigabit RealTek est installé en vérifiant dans le gestionnaire de périphériques de Windows. • Si la configuration de votre BIOS a une option LAN/GBE activé/désactivé, assurez-vous qu'elle est réglée sur Activé. • Assurez-vous que le câble Ethernet est correctement branché au moniteur et au concentrateur/routeur/pare-feu. • Vérifiez le LED d'état du câble Ethernet pour confirmer la connectivité. Rebranchez les deux extrémités du câble Ethernet si le voyant n'est pas allumé. • Éteignez en premier l'ordinateur puis débranchez le câble de type C et le cordon d'alimentation du moniteur. Rallumez alors l'ordinateur, branchez le cordon d'alimentation du moniteur et le câble de type C.



Problèmes spécifiques au Bus série universel (USB)

Symptômes spécifiques	Ce que vous vivez	Solutions possibles
L'interface USB ne fonctionne pas	Les périphériques USB ne fonctionnent pas	<ul style="list-style-type: none">• Vérifiez que votre moniteur est allumé.• Rebranchez le câble amont à votre ordinateur.• Rebranchez les périphériques USB (connecteur aval).• Éteignez le moteur et rallumez-le.• Redémarrez l'ordinateur.• Certains périphériques USB comme les disques durs portables nécessitent une source d'alimentation plus élevée; connectez directement le lecteur à l'ordinateur.
L'interface super speed USB 5 Gbps (USB 3.2 Gen1) est lente.	Les périphériques super speed USB 3.2 Gen1 fonctionnent lentement ou ne fonctionnent pas du tout	<ul style="list-style-type: none">• Vérifiez que votre ordinateur est compatible USB 3.2 Gen1.• Certains ordinateurs disposent de ports USB 3.2 Gen1, USB 2.0 et USB 1.1. Assurez-vous d'utiliser le bon port USB.• Rebranchez le câble amont à votre ordinateur.• Rebranchez les périphériques USB (connecteur aval).• Redémarrez l'ordinateur.
Les périphériques USB sans fil cessent de fonctionner lorsqu'un périphérique USB 3.2 Gen1 est branché	Les périphériques USB sans fil répondent lentement ou ne fonctionnent que lorsque leur distance au récepteur diminue	<ul style="list-style-type: none">• Augmentez la distance entre les périphériques USB 3.2 Gen1 et le récepteur USB sans fil.• Placez votre récepteur USB sans fil aussi près que possible des périphériques USB sans fil.• Utilisez un câble prolongateur USB afin de positionner le récepteur USB sans fil aussi loin que possible du port USB 3.2 Gen1.



Annexe

Avis de la FCC (États-Unis uniquement) et autres informations réglementaires

Pour les avis de la FCC et les autres informations réglementaires, consultez le site Web de conformité réglementaire situé à l'adresse

https://www.dell.com/regulatory_compliance

Contactez Dell

Pour les clients aux États-Unis, appelez le 800-WWW-DELL (800-999-3355).

 **REMARQUE : Si vous ne disposez d'aucune connexion Internet active, vous pouvez trouver des informations de contact sur votre facture d'achat, votre bon de livraison, votre ticket de caisse ou sur le catalogue de produits Dell.**

Dell propose plusieurs options de service et d'assistance en ligne et par téléphone. La disponibilité varie selon le pays et le produit, et certains services peuvent ne pas être disponibles dans votre région.

Pour obtenir le contenu de l'assistance en ligne du moniteur :

Consultez <https://www.dell.com/support/monitors>

Pour contacter Dell pour des questions liées à la vente, au support technique ou au service client :

1. Allez à l'adresse <https://www.dell.com/support>
2. Vérifiez votre pays ou votre région dans le menu déroulant Choisir un pays / une région dans le coin inférieur droit de la page.
3. Cliquez sur Contactez nous à côté de la liste déroulante des pays.
4. Sélectionnez le lien de service ou d'assistance approprié selon vos besoins.
5. Choisissez la méthode de contact Dell qui vous convient.

Base de données des produits de l'UE pour l'étiquetage énergétique et la fiche d'information sur le produit

P3223DE: <https://eprel.ec.europa.eu/qr/1047046>

