

# Gebruikershandleiding

---

VM55B-R VH55B-E VM46B-U VM55B-U VM55B-E

---

De kleur en het uiterlijk kunnen afwijken, afhankelijk van het product. Ook kan de inhoud van de handleiding zonder voorafgaand bericht worden gewijzigd om de prestaties te verbeteren.

In de volgende gevallen kunnen administratiekosten in rekening worden gebracht:

- (a) Als op uw verzoek een monteur wordt gestuurd, maar het product niet defect is (wanneer u hebt nagelaten deze gebruiksaanwijzing te lezen).
- (b) Als u het toestel naar een reparatiecentrum brengt, maar het product niet defect is (wanneer u hebt nagelaten deze gebruiksaanwijzing te lezen).

Voordat de monteur u bezoekt, krijgt u informatie over de administratiekosten.

---

# Inhoudsopgave

## Voordat u het product in gebruik neemt

Veiligheidsvoorzorgen	5
Veiligheidssymbolen	5
Elektriciteit en veiligheid	6
Installatie	7
Bediening	9
Veiligheidsinstructies bij het omgaan met het scherm	11
Reiniging	12
Opslag en onderhoud	12

## Vorbereidingen

De componenten controleren	13
Componenten	13
Onderdelen	14
Achterkant	14
Afstandsbediening	15
Een IR-stereokabel aansluiten (apart verkrijgbaar)	17
Voordat u het product installeert (installatiehandleiding)	18
Wisselen tussen staand en liggend	18
Ventilatie	18

Installeren van de wandmontage	19
Vorbereiding voorafgaand aan installeren wandmontage	19
Installeren van de wandmontage	19
Specificaties wandmontageset (VESA)	20

## Een bronapparaat aansluiten en gebruiken

Voordat u een apparaat aansluit	21
Controlepunten voordat u een apparaat aansluit	21
Aansluiten op een computer	21
Aansluiten met een DVI-kabel (digitaal type)	21
Aansluiten met een HDMI-DVI-kabel	22
Aansluiten met een HDMI-kabel	22
Aansluiten met een DP-kabel	23
Aansluiten op een videoapparaat	24
Aansluiten met een HDMI-DVI-kabel	24
Aansluiten met een HDMI-kabel	25
Een audiosysteem aansluiten	25
De LAN-kabel aansluiten	26
De invoerbron wijzigen	27
Source	27

## Bediening van meerdere schermen

Kabelaansluitingen	28
RS232C-kabel	28
LAN-kabel	29
Aansluiting	31
Controlecodes	32
MDC gebruiken	39
Installatie/verwijdering MDC-programma	39

## Startfunctie

Video Wall	40
Video Wall	40
Horizontal x Vertical	40
Screen Position	41
Format	41
On/Off Timer	42
On Timer	42
Off Timer	42
Holiday Management	43

---

# Inhoudsopgave

---

Network Settings	44
ID Settings	45
Device ID	45
Device ID Auto Set	45
PC Connection Cable	45
More settings	46

## Schermaanpassing

---

Backlight / Brightness / Contrast / Sharpness / Picture Enhancer / Color / Tint (G/R)	47
Color Temperature	47
White Balance Settings	48
Uniformity	48
Gamma	48
Black Equalizer	48
Picture Options	49
Color Tone	49
HDMI Black Level	49
Input Signal Plus	49

---

Apply Picture Settings	49
Picture Size	49
Picture Size	49
Picture Off	50
Reset Picture	50

## OnScreen Display

---

Display Orientation	51
Onscreen Menu Orientation	51
Source Content Orientation	51
Aspect Ratio	51
Screen Protection	52
Pixel Shift	52
Timer	52
Immediate Display	52
Side Gray	52
Message Display	53
Source Info	53
No Signal Message	53
MDC Message	53
Menu Language	53
Reset OnScreen Display	53

## System

---

Setup	54
Time	55
Clock Set	55
DST	55
Sleep Timer	55
Power On Delay	55
Auto Source Switching	56
Auto Source Switching	56
Primary Source Recovery	56
Primary Source	56
Secondary Source	56
Power Control	56
Auto Power On	56
Standby Control	57
Remote Configuration	57
Power Button	57
Eco Solution	57
Energy Saving	57
Screen Lamp Schedule	57
No Signal Power Off	58
Auto Power Off	58

---

# Inhoudsopgave

---

Temperature Control	58
Change PIN	58
General	59
Security	59
HDMI Hot Plug	59
Frame Alignment	59
Reset System	59

## Het geluid aanpassen

---

HDMI Sound	60
Sound on Video Call	60
Reset Sound	60

## Ondersteuning

---

Software Update	61
Bijwerken via een USB-apparaat	61
Contact Samsung	61
Go to Home	62
Video Wall	62
On/Off Timer	62
Network Settings	62
ID Settings	62
More settings	62
Reset All	62

## Problemen oplossen

---

Voordat u contact opneemt met een Samsung-servicecentrum	63
Het product testen	63
De resolutie en frequentie controleren	63
Controleer het volgende	64

## Specificaties

---

Algemeen	71
Voorinstelbare timingmodi	73

## Bijlage

---

Dienstverlening tegen betaling (door klanten)	74
Geen productdefect	74
Productschade als gevolg van een fout van de klant	74
Overig	74
Het voorkomen van schermbranding	75
Wat is schermbranding?	75
Aanbevolen preventiemethoden	75
Licentie	76





# Hoofdstuk 01

## Voordat u het product in gebruik neemt

### Veiligheidsvoorzorgen

Lees de volgende veiligheidsinstructies in verband met uw persoonlijke veiligheid en om schade aan eigendom te voorkomen. Lees de volgende informatie door om ervoor te zorgen dat u het product correct gebruikt.





### Veiligheidssymbolen

Symbool	Naam	Betekenis
	Waarschuwing	Als de aanwijzingen niet worden opgevolgd, kan dit ernstig letsel of de dood tot gevolg hebben.
	Let op	Als de aanwijzingen niet worden opgevolgd, kan dit lichamenlijk letsel of schade aan eigendommen tot gevolg hebben.
	Verbod	NIET proberen.
	Instructie	Volg de aanwijzingen.

#### LET OP

#### RISICO OP ELEKTRISCHE SCHOK. NIET OPENEN.

LET OP: OM DE KANS OP EEN ELEKTRISCHE SCHOK TE VERKLEINEN MAG U HET PANEEL NIET VERWIJDEREN (OF DE ACHTERZIJDE). BEVAT GEEN ONDERDELEN DIE U ZELF KUNT REPAREREN. LAAT REPARATIE EN ONDERHOUD OVER AAN GEKWALIFICEERD PERSONEEL.

	Dit symbool geeft aan dat de spanning binnen in het apparaat hoog is. Elk contact met onderdelen binnen in het product is gevaarlijk.		Wisselspanning: dit symbool geeft aan dat de nominale spanning wisselspanning is.
	Dit symbool geeft aan dat er belangrijke informatie over het gebruik en onderhoud is meegeleverd met dit product.		Gelijkspanning: dit symbool geeft aan dat de nominale spanning gelijkspanning is.
	Klasse II-product: Dit symbool geeft aan dat voor dit toestel geen veiligheidsaansluiting op aarde (massa) is vereist. Als dit symbool niet aanwezig is op een product met een voedingskabel, MOET het product een betrouwbare aardverbinding hebben (aarding).		Let op. Raadpleeg de instructies voor gebruik: Dit symbool geeft aan dat de gebruiker de handleiding moet raadplegen voor meer informatie over de veiligheid.

## Elektriciteit en veiligheid

— De volgende afbeeldingen zijn alleen bedoeld als referentie. De situatie in de praktijk kan afwijken van de afbeeldingen.

### Waarschuwing





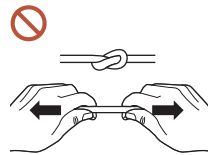

Kom niet met natte handen aan de stekker.  
Anders kan een elektrische schok worden veroorzaakt.

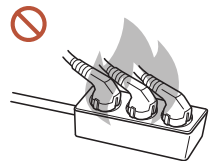

Buig de stroomkabel niet te sterk en trek nooit te hard aan het snoer.  
Let erop dat de stroomkabel niet onder een zwaar voorwerp komt.  
Een beschadigde kabel kan leiden tot een defect in het product, een elektrische schok of brand.



Sluit niet meerdere producten aan op één stopcontact.  
Oververhitte stopcontacten kunnen brand veroorzaken.

-  Steek de stekker helemaal in het stopcontact (moet goed vastzitten).  
Een slechte verbinding kan brand veroorzaken.
-  Verwijder stof van de pennen van de stekker of het stopcontact met een droge doek.  
Er kan brand ontstaan.
-  Steek de stekker in een geaard stopcontact. (Behalve voor apparaten die geen aarding bieden)  
Dit zou een elektrische schok of letsel kunnen veroorzaken.
-  Gebruik geen beschadigde stroomkabel of stekker en gebruik geen loszittend stopcontact.  
Dit zou een elektrische schok of brand kunnen veroorzaken.

## Let op

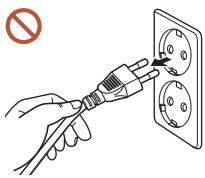

Trek de stroomkabel altijd aan de stekker uit het stopcontact.  
Dit zou een elektrische schok of brand kunnen veroorzaken.

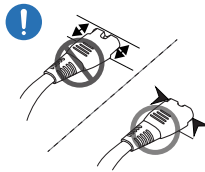

Als u de stekker in de poort steekt, zorg er dan voor dat die er helemaal in zit.

Als de stekker niet helemaal in de poort zit, kan de stekker onverwacht eruit vallen of bestaat een risico op oververhitting wegens overstroom, wat tot veiligheidsongevallen leidt.

 Gebruik alleen de stroomkabel die Samsung met uw product heeft meegeleverd. Gebruik de stroomkabel niet voor andere producten.

Dit zou een elektrische schok of brand kunnen veroorzaken.

 Houd voldoende ruimte vrij rond het stopcontact waarop het netsnoer is aangesloten. Wanneer er zich met het product een probleem voordoet, moet de stekker uit het stopcontact worden gehaald om de stroomtoevoer naar het product volledig uit te schakelen. Met alleen de aan-uitknop op de afstandsbediening wordt het product niet volledig uitgeschakeld.

 Trek de stekker niet uit het stopcontact wanneer het product in gebruik is. Het product kan schade oplopen door een elektrische schok.

## Installatie

### Waarschuwing

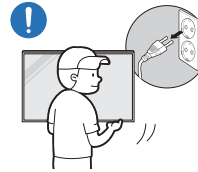

Voordat u het product verplaatst, moet u het product uitzetten met de aan-uitschakelaar en het netsnoer en alle overige aangesloten kabels losmaken.

Schade aan de kabel kan brand of elektrische schokken veroorzaken.

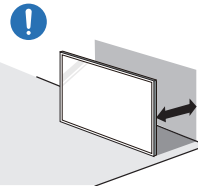

Plaats het product bij installatie op een afstand van de muur zodat er voldoende ventilatie is.

Een te hoge binnentemperatuur kan brand veroorzaken.



Plaats het product niet in een slecht geventileerde ruimte, zoals een (boeken)kast.

Een te hoge binnentemperatuur kan brand veroorzaken.



Houd de plastic verpakking buiten bereik van kinderen.

Als kinderen de plastic verpakking verkeerd gebruiken, kan dat leiden tot verstikking.

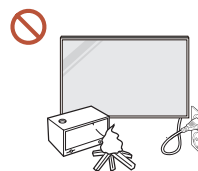

Plaats de stroomkabel (DC-stroomtoevoer) en het product niet in de buurt van warmtebronnen.

(kaarsen, muggenwerende middelen, sigaretten, spuitbussen, verwarmingsapparaten, plaatsen die blootgesteld zijn aan direct zonlicht, en meer)



**Bevestig het product bij installatie stevig zodat het niet valt.**

Als het product niet stevig is bevestigd en een kind tijdens het spelen het product aanraakt, kan het product vallen en schade aan het product of letsels bij het kind veroorzaken.



**Installeer het project niet in een keuken of in de buurt van een aanrecht.**

Eetbare olie of oliedamp kunnen het product beschadigen of vervormen.

**!** Laat de wandbevestiging monteren door daartoe gekwalificeerde mensen.

Installatie door ongekwalificeerde personen kan tot letsel leiden. Gebruik alleen geschikte kasten.

**!** Als u het product op een ongewone plek plaatst, kan er door de omgeving een ernstig kwaliteitsprobleem ontstaan. Neem daarom vóór installatie zeker contact op met een Samsung-servicecentrum.

(Plaatsen waar veel fijn stof voorkomt, plaatsen waar chemische stoffen worden gebruikt, plaatsen met te hoge of te lage temperaturen, plaatsen met veel vocht of water, transportmiddelen zoals voertuigen, luchthavens en stations die gedurende lange tijd continu worden gebruikt, en meer)

**!** **Let op**

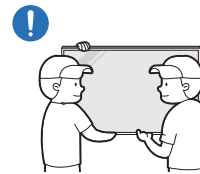

Raak tijdens het tillen en verplaatsen van het product het scherm niet aan, en zorg ervoor dat ten minste twee mensen samenwerken.

Anders kan het product vallen en lichamelijke letsels of schade aan het product veroorzaken.

**!** Leg het product niet neer op zijn voorkant.

U zou het scherm kunnen beschadigen.

**!** Een langdurige blootstelling aan direct zonlicht kan het oppervlak van het scherm verkleuren.



## Bediening

### ⚠ Waarschuwing



Als het product vreemde geluiden, een brandlucht of rook voortbrengt, moet u onmiddellijk de stekker uit het stopcontact halen en contact opnemen met uw Samsung-servicecentrum.

Dit zou een elektrische schok of brand kunnen veroorzaken.

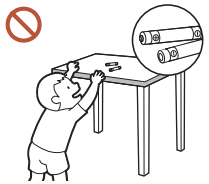

Houd de batterijen van de afstandsbediening en de kleine accessoires buiten bereik van kinderen. Zorg ervoor dat kinderen ze niet kunnen inslikken.

Neem direct contact op met uw arts als een kind een batterij in zijn mond heeft gestopt.



Als u het product laat vallen of als zijn uiterlijk beschadigd is, moet u het product uitzetten en de stekker uit het stopcontact halen. Neem vervolgens contact op met een Samsung-servicecentrum.

Langdurig gebruik kan leiden tot een elektrische schok of brand.



Verplaats het product niet door aan het netsnoer of ander kabels te trekken.

Een beschadigde kabel kan leiden tot een defect in het product, een elektrische schok of brand.

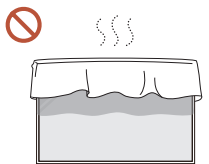

Zorg ervoor dat de ventilatieopeningen niet worden geblokkeerd door een tafelkleed of gordijn.

Een te hoge binnentemperatuur kan brand veroorzaken.

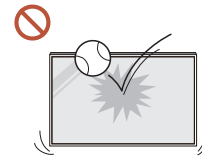

Zorg ervoor dat het product niet onderhevig is aan sterke schokken.

- Het scherm kan beschadigd raken.
- Dit zou een elektrische schok of brand kunnen veroorzaken.

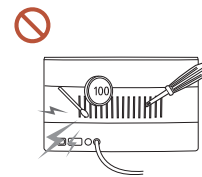

Steek geen metalen voorwerpen (een mes, muntstuk of haarspeld bijvoorbeeld) of ontvlambare voorwerpen (papier, lucifers en dergelijke) in het product (via de ventilatieopeningen of in- en uitgangen en dergelijke).

- Als vreemde stoffen het product binnendringen, schakel dan het product uit en haal de stekker uit het stopcontact. Neem vervolgens contact op met een Samsung-servicecentrum.
- Een defect in het product, een elektrische schok of brand kan het gevolg zijn.

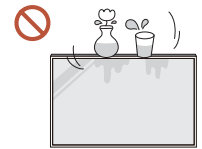

Zet geen voorwerpen met een vloeistof erin, zoals een vaas, bloempot of fles, boven op het product.

- Als vreemde stoffen, zoals water, het product binnendringen, haal dan de stekker uit het stopcontact. Neem vervolgens contact op met een Samsung-servicecentrum.
- Een defect in het product, een elektrische schok of brand kan het gevolg zijn.

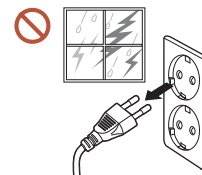

Schakel bij onweer het product uit en trek de stekker uit het stopcontact.

Dit zou een elektrische schok of brand kunnen veroorzaken.



Leg geen zware voorwerpen of voorwerpen die de aandacht trekken van kinderen, zoals speelgoed of snoep, boven op het product.

Het product of de zware voorwerpen kunnen vallen wanneer kinderen dat speelgoed of snoep proberen te pakken, met mogelijk ernstig letsel tot gevolg.



Hang niet aan het product en ga er niet op staan.

- Anders kan het product vallen en lichamelijke letsels of zelfs de dood veroorzaken.
- Zorg er vooral voor dat kinderen niet aan het product hangen of erop staan.

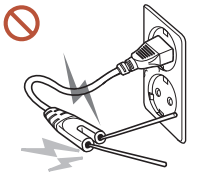

Wanneer de stekker in het stopcontact steekt, mag u geen stokje of andere geleider in het overblijvende stopcontact steken. Raak na het halen van de stekker uit het stopcontact evenmin onmiddellijk de pennen van de stekker aan.

Anders kan een elektrische schok worden veroorzaakt.

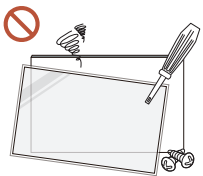

In het product komt hoogspanning voor. Haal het product niet uit elkaar en repareer of wijzig het product niet zelf.

- Neem voor reparatie contact op met een Samsung-servicecentrum.
- Dit zou een elektrische schok of brand kunnen veroorzaken.



Raak het product of de stekker niet aan als er een gaslek is en verlucht de ruimte onmiddellijk.

Vonken kunnen een explosie of brand veroorzaken.



Gebruik geen luchtbevochtiger of waterkoker in de buurt van het product.

Dit zou een elektrische schok of brand kunnen veroorzaken.

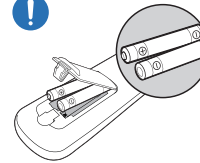

Plaats elke batterij met de juiste polariteit (+, -).

Als de polariteit niet correct is, kan de batterij barsten of kan he vloeistof erin lekken. Dit veroorzaakt verontreiniging van en schade aan de omgeving, brand of lichamelijk letsel.

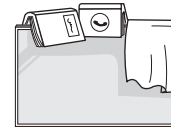

Zet geen zware voorwerpen op het product.

Het product kan defect raken of er kan lichamelijk letsel ontstaan.



Als u het product gedurende langere tijd niet gebruikt wegens vakantie of om een andere reden, haal dan de stekker uit het stopcontact.

Een teveel aan stof kan in combinatie met warmte een elektrische schok of een stroomlek veroorzaken.



Gebruik het product op de aanbevolen resolutie en frequentie.

Uw ogen kunnen vermoeid raken.



Batterijen (oplaadbaar en niet oplaadbaar) zijn geen standaard afval en dienen ter recycling te worden aangeboden. Als gebruiker is de klant verantwoordelijk voor het op de juiste manier retourneren van gebruikte of oplaadbare batterijen.

De klant kan gebruikte of oplaadbare batterijen afgeven bij het dichtstbijzijnde gemeentelijke afvaldepot of bij een winkel die eenzelfde type batterijen verkoopt.



Laat uw ogen minstens vijf minuten rusten na elk uur dat u de monitor hebt gebruikt.

Zo geeft u uw ogen rust.

- !** Wanneer er langere tijd een statisch beeld op het scherm wordt weergegeven, kan het beeld op het scherm inbranden of kunnen er pixels beschadigd raken.

Als u het product gedurende langere tijd niet gebruikt, schakel dan de energiebesparingsmodus in of stel de schermbeveiliging in op een modus met bewegende beelden.
- !** Gebruik en bewaar geen brandbare sprays of ontvlambare stoffen in de buurt van het product.

Dit zou een explosie of brand kunnen veroorzaken.
- ⊘** Gebruik alleen de aangegeven standaardbatterijen en gebruik nooit tegelijkertijd een nieuwe en een gebruikte batterij.

Anders kunnen de batterijen beschadigd raken of brand, persoonlijk letsel of schade veroorzaken als gevolg van lekkage van batterijvloeistof.
- ⊘** Kijk niet van dichtbij en langdurig continu naar het scherm van het product.

Uw ogen kunnen vermoeid raken.
- ⊘** Til of verplaats het product niet wanneer het actief is.
- ⊘** Het product wordt na verloop van tijd warm. Raak het beeldscherm niet aan wanneer het product al geruime tijd is ingeschakeld.
- ⊘** Zet bij gebruik van een koptelefoon of oortjes het volume niet te hard en gebruik ze niet te lang.

Dit kan uw gehoor beschadigen.

## Veiligheidsinstructies bij het omgaan met het scherm

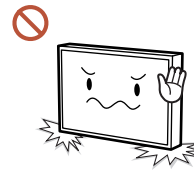

Stel het product niet op zoals in de afbeelding wordt weergegeven. Het scherm is kwetsbaar en kan beschadigd raken.

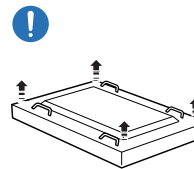

Leg het product plat zoals in de afbeelding wordt weergegeven. (de verpakking kan worden gebruikt).

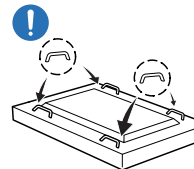

Zorg ervoor dat u de handgrepen aan de achterkant gebruikt bij het verplaatsen van het product.

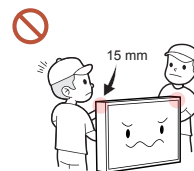

Pak het product niet beet binnen 15 mm vanaf de voorzijde.

## Reiniging

### ⚠ Waarschuwing

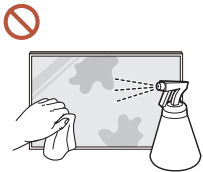

Spuit geen water of schoonmaakmiddel rechtstreeks op het product.

- Dit kan het oppervlak van het product beschadigen of markeringen wissen.
- Dit zou een elektrische schok of brand kunnen veroorzaken.

### ⚠ Let op

- ❗ Haal bij het schoonmaken eerst de stekker uit het stopcontact en veeg voorzichtig met een zachte, droge doek van zeer fijne vezels of katoen om krassen te voorkomen. Anders kan het oppervlak van het product beschadigd raken of worden markeringen gewist.
- ❗ Gebruik een zachte, droge doek van zeer fijne vezels of katoen omdat het oppervlak van het product en het scherm vatbaar krasgevoelig zijn. Vreemde stoffen kunnen gemakkelijk krassen maken op het oppervlak van het product of het scherm.
- ⊘ Gebruik geen chemicaliën op het product die alcohol, oplosmiddelen of oppervlakte-actieve stoffen bevatten, zoals was, wasbenzine, thinner, insecticide, luchtverfrisser, smeermiddel of schoonmaakmiddel. De buitenkant van het product kan verkleurd of gebarsten raken, het oppervlak van het paneel kan afpellen of de markeringen kunnen worden gewist.

## Opslag en onderhoud

### De buitenkant en het scherm schoonmaken

Veeg het oppervlak af met een licht bevochtigde, zachte doek en veeg vervolgens met een droge doek.

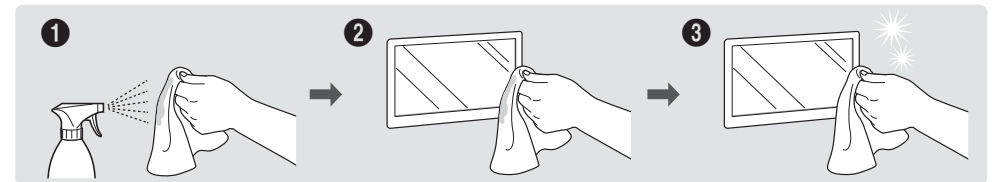

### Voorzorgsmaatregelen

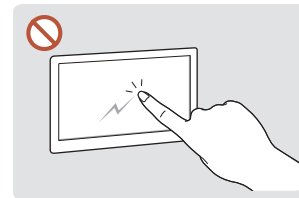

Kras het scherm niet met nagels of scherpe voorwerpen. Krassen kunnen markeringen achterlaten of het product beschadigen.

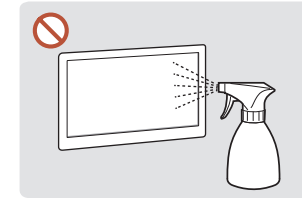

Spuit geen water rechtstreeks op om welk onderdeel van het product ook. Als er water in het product raakt, kan het product defect raken of kunnen een elektrische schok of brand het gevolg zijn.

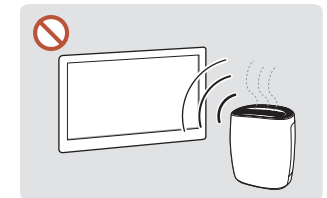

Op het oppervlak van hoogglansmodellen kunnen witte vlekken ontstaan als in de buurt een ultrasone luchtbevochtiger wordt gebruikt.

- Als u een sticker op het scherm verwijdert, kan deze resten achterlaten. Maak ze schoon voordat u naar het scherm kijkt.
- Druk en wrijf niet hard op het product. Dit kan leiden tot schade aan het product.
- Wrijf niet met chemische stoffen op het scherm. Dit kan leiden tot een productstoring.
- Neem contact op met ons servicecentrum als het product binnenin moet worden gereinigd (niet gratis).

# Hoofdstuk 02

## Vorbereidingen

- Indien er componenten ontbreken, neemt u contact op met de leverancier waar u het product hebt gekocht.
- Het uiterlijk van de componenten kan enigszins afwijken van de getoonde afbeelding.
- Het product wordt geleverd zonder voet. Als u een voet wilt monteren, kunt u deze apart aanschaffen.
- De RS232C-adapter kan gebruikt worden om verbinding te maken met een andere monitor met gebruik van de RS232C-kabel van het type D-SUB (9 pennen).

## De componenten controleren

### Componenten

- De componenten kunnen verschillen, afhankelijk van de locatie.



Beknopte installatiehandleiding



Garantiekaart  
(Niet overal beschikbaar)

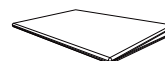

Voorschriften



Netsnoer

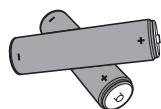

Batterijen (AAA x 2)  
(Niet overal beschikbaar)



Afstandsbediening

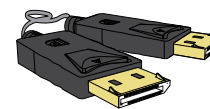

DP-kabel

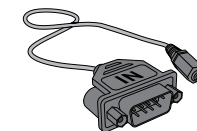

RS232C-adapter



Hulpstuk voor wandmontage x 4  
/ Schroef x 4

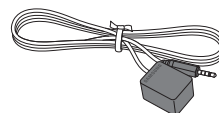

Externe IR-kabel  
(Niet overal beschikbaar)

# Onderdelen

## Achterkant

De kleur en vorm van de onderdelen kan afwijken van de afbeelding. De specificaties kunnen zonder voorafgaande kennisgeving worden gewijzigd ter verbetering van de kwaliteit.

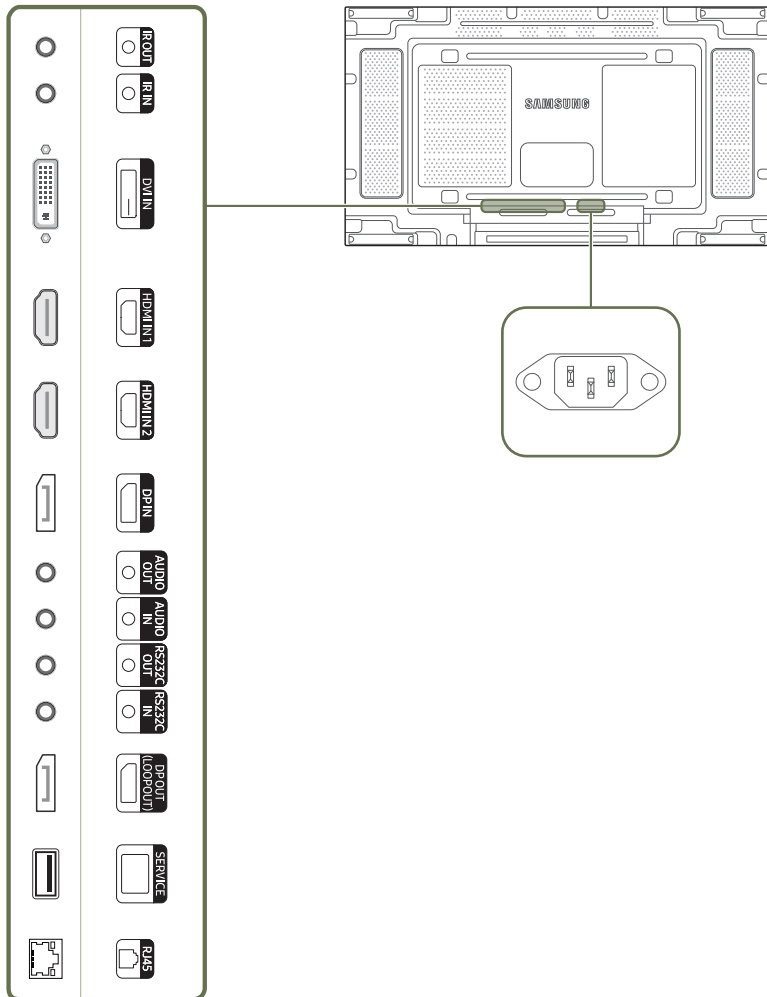

Poort	Omschrijving
IR OUT	Hiermee kan via de externe sensorkaart een signaal van de afstandsbediening worden ontvangen en worden uitgevoerd via LOOP OUT.
IR IN	Hiermee kan stroom naar de externe sensorkaart worden geleverd of het lichtsignaal van de sensor worden ontvangen.
DVI IN	Aansluiting voor de verbinding met een bronapparaat via een DVI- of HDMI-DVI-kabel.
HDMI IN 1, HDMI IN 2	Hierop sluit u bronapparatuur aan die werkt met een HDMI-kabel.
DP IN	Hiermee kunt u het apparaat op een pc aansluiten met een DP-kabel.
AUDIO OUT	Voert geluid uit naar een audioapparaat via een audiokabel.
AUDIO IN	Ontvangt geluid van een bronapparaat via een audiokabel.
RS232C OUT	Wordt op meerdere producten aangesloten via een seriële kabel. De seriële kabel wordt niet bij het product geleverd. Neem contact op met uw leverancier om een aankoop te doen.
RS232C IN	Hiermee kunt u het apparaat op MDC aansluiten met een RS232C-adapter.
DP OUT (LOOP OUT)	Hiermee kunt u het apparaat op een ander product aansluiten met een DP-kabel. Gebruik, wanneer u monitoren aansluit via DP Loopout, bij voorkeur de DP-kabel die in de doos is meegeleverd. Deze poort gebruikt een algoritme dat specifiek dient voor de in- en uitvoer van de UHD-resolutie. De poort is niet compatibel met monitoren die een DP-Loopout-poort hebben die specifiek is bedoeld voor FDH-inhoud. Bij aansluiting via Loopout-poorten wordt u aangeraden monitoren van hetzelfde model te gebruiken.
SERVICE	Alleen voor monteurs.
RJ45	Hiermee kunt u het apparaat op MDC aansluiten met een LAN-kabel. (10/100 Mbps)

## Afstandsbediening

- Wanneer u nog andere weergaveapparaten gebruikt in dezelfde als waar deze afstandsbediening wordt gebruikt, kan het voorkomen dat de andere weergaveapparaten onbedoeld worden bediend.
- Wanneer een knop in de onderstaande afbeelding geen beschrijving heeft, wordt die knop niet ondersteund door het product.

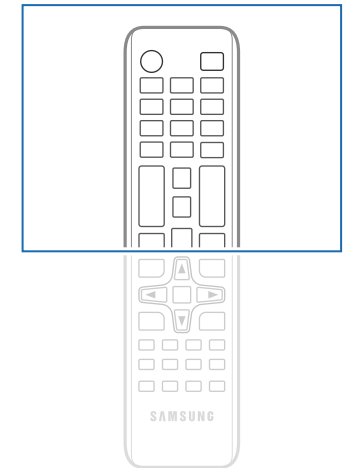
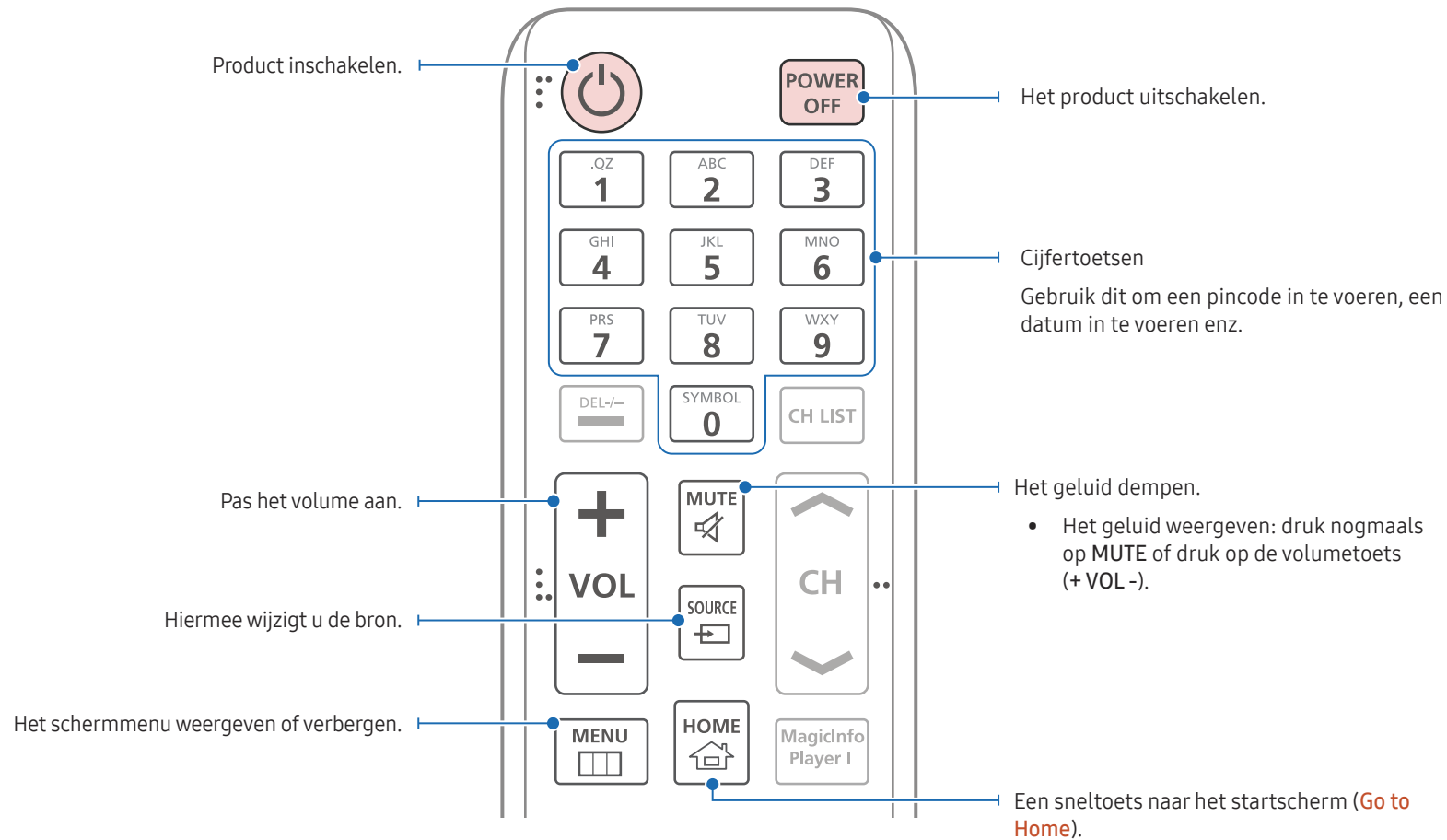

- De functies van de toetsen op de afstandsbediening kunnen per product verschillen.

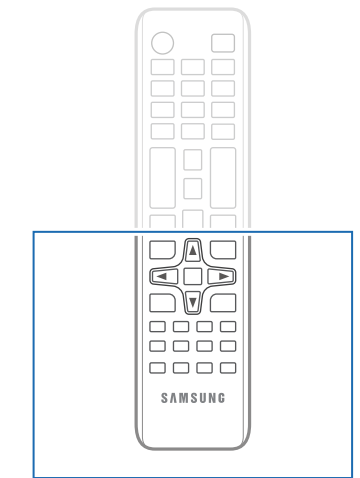
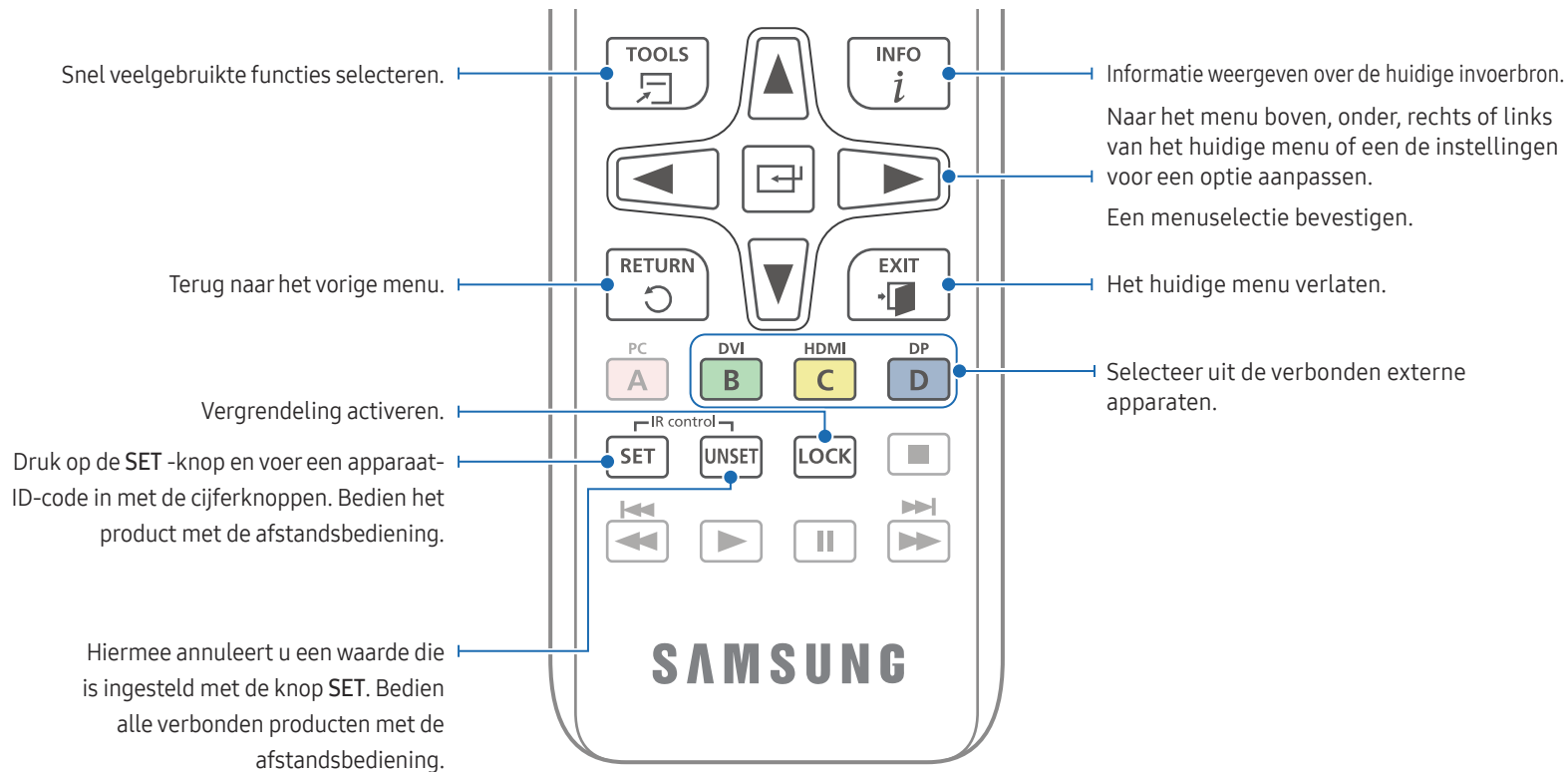

– De functies van de toetsen op de afstandsbediening kunnen per product verschillen.

## De batterijen in de afstandsbediening plaatsen (AAA x 2)

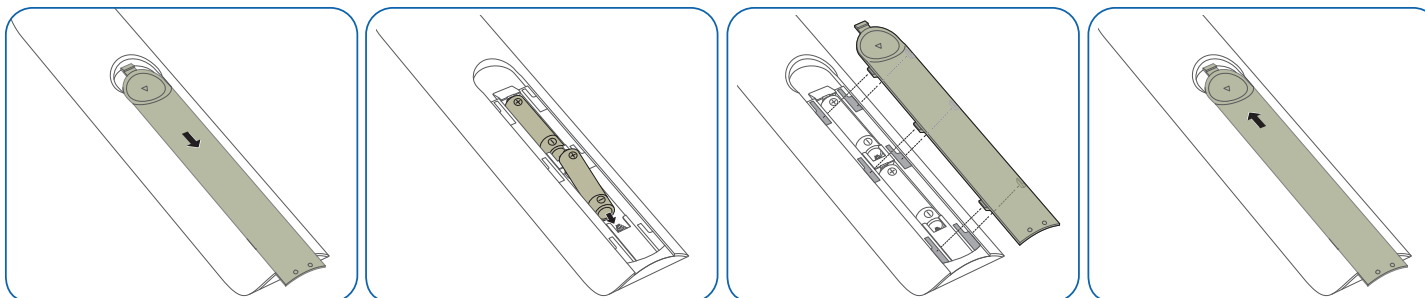



## Een IR-stereokabel aansluiten (apart verkrijgbaar)

Sluit de externe IR-kabel aan met het product uitgeschakeld. Schakel het product vervolgens in.

### Meer dan één scherm bedienen met de afstandsbediening

- Sluit de aparte stereokabel aan op de IR OUT-poort van het ene product en de IR IN-poort van het andere product.
- Wanneer u met de afstandsbediening naar product ① wijst en een knop indrukt, wordt die opdracht ontvangen door beide schermen (① en ②).

— Hoe dit onderdeel er precies uitziet, kan per product verschillen.

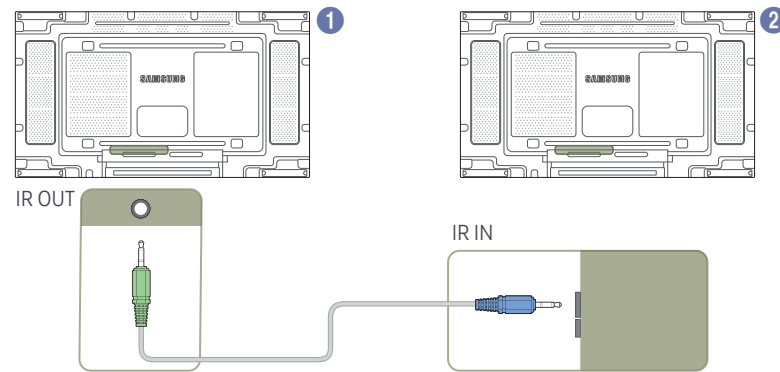

### Meer dan één scherm bedienen met een externe IR-kabel

- Wanneer u met de afstandsbediening naar product ① (waarop de externe IR-kabel is aangesloten) wijst en een knop indrukt, wordt die opdracht ontvangen door beide schermen (① en ②).

— Hoe dit onderdeel er precies uitziet, kan per product verschillen.

— De externe IR-kabel kan op de zijkant van het product worden geplaatst als de lengte van de kabel dat toestaat.

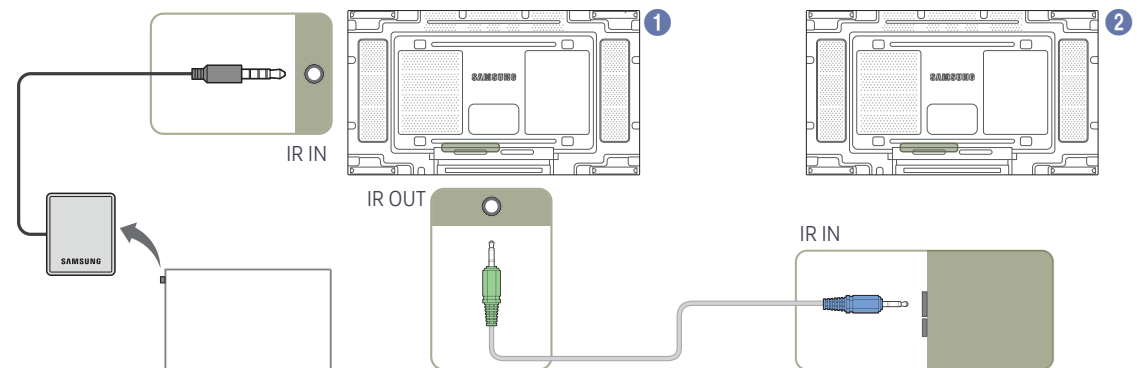

## Voordat u het product installeert (installatiehandleiding)

Om letsel te voorkomen moet dit apparaat, overeenkomstig de installatie-instructies, stevig aan de vloer/wand zijn bevestigd.

- Zorg dat een bevoegd installatiebedrijf de wandmontage installeert.
- Het kan anders vallen en persoonlijk letsel veroorzaken.
- Zorg dat de aangegeven wandmontage wordt geïnstalleerd.

## Wisselen tussen stand en liggend

— Voor meer informatie kunt u contact opnemen met de klantenservice van Samsung.

- Draai het product met de klok mee als u het product staand wilt gebruiken.

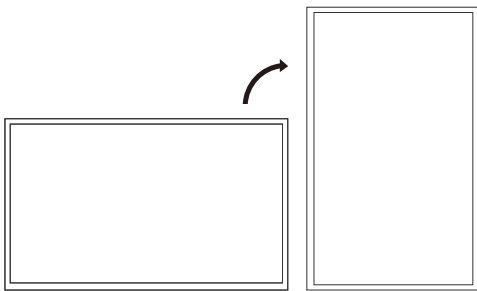

— Gebruik dit model niet geïnstalleerd op een plafond, vloer of tafel.

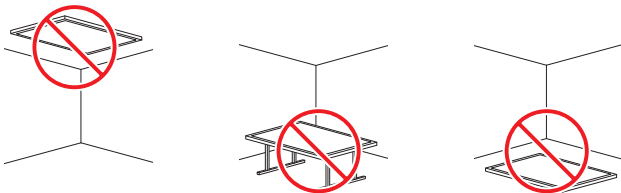

## Ventilatie

— Voor meer informatie kunt u contact opnemen met de klantenservice van Samsung.

### Installatie aan een rechte muur

A Minimaal 40 mm

B Omgevingstemperatuur: lager dan 35°C

- Wanneer u het product aan een verticale muur bevestigt, moet u ervoor zorgen dat het product aan de achterzijde minimaal 40 mm ruimte heeft voor de ventilatie en dat de omgevingstemperatuur beneden de 35°C blijft

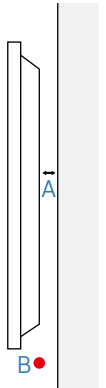

### Installatie in een nis in de muur

**Bovenaanzicht**  
A Minimaal 40 mm

B Minimaal 70 mm

C Minimaal 50 mm

D Minimaal 50 mm

E Omgevingstemperatuur: lager dan 35°C

- Wanneer u het product in een nis aan een verticale muur bevestigt, moet u ervoor zorgen dat het product ten minste de hierboven aangegeven ruimte heeft voor de ventilatie en dat de omgevingstemperatuur beneden de 35°C blijft.

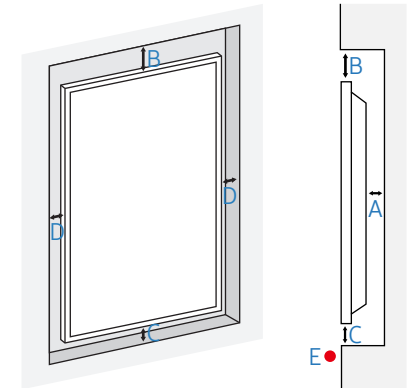

## Installeren van de wandmontage

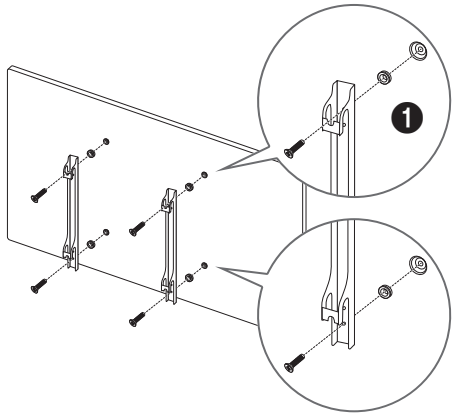

## Vorbereiding voorafgaand aan installeren wandmontage

Gebruik het wandbevestigingshulpstuk (1) om de wandmontage te installeren.

## Installeren van de wandmontage

De wandmontageset (afzonderlijk verkocht) stelt u in staat om het product aan de wand te monteren.

Voor gedetailleerde informatie over het installeren van de wandmontage, wordt verwezen naar de instructies die meegeleverd worden met de wandmontage.

Wij raden aan dat u contact opneemt met een technicus voor hulp bij het installeren van de beugel van de wandmontage.

Samsung is niet verantwoordelijk voor enige schade aan het product of verwondingen aan uzelf of anderen als u ervoor kiest om de wandmontage zelf te installeren.

Om te voldoen aan de ADA-overeenstemming, is het nodig om een wandmontage te gebruiken die compatibel is met onze producten en een dikte heeft van 30 mm of minder.

vb. product van RXT \*\*

SAMSUNG BIJDT GEEN GARANTIE OF VERKLARINGEN OVER DE PRESTATIES VAN PRODUCTEN VAN DERDEN, INCLUSIEF MAAR NIET BEPERKT TOT WANDMONTAGES.

SAMSUNG WIJST UITDRUKKELIJK ALLE VERKLARINGEN OF GARANTIE VAN DE HAND, NAAR DE KOPER OF ELKE ANDERE PERSOON, MET BETREKKING TOT PRODUCTEN VAN DERDEN, INCLUSIEF MAAR NIET BEPERKT TOT DE GEÏMPliceERDE GARANTIE IMPLICIETE GARANTIES VAN VERHANDELBAARHEID EN GESCHIKTHEID VOOR EEN BEPAALD DOEL.

## Specificaties wandmontageset (VESA)

— Installeer uw wandmontage op een stevige wand loodrecht op de vloer. Voordat u de wandmontage bevestigt op oppervlakken zoals gipsplaat, dient u contact op te nemen met uw dichtstbijzijnde dealer voor aanvullende informatie.

Als u het product installeert tegen een schuine wand, kan het vallen en dit kan leiden tot ernstige persoonlijke verwondingen.

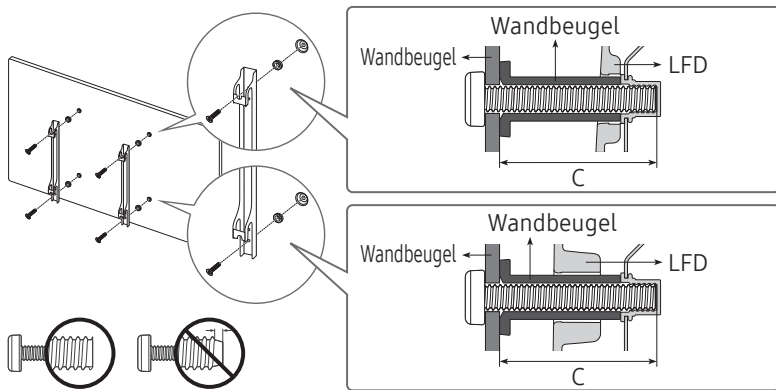

- Samsung-wandmontagesets bevatten een gedetailleerde installatiehandleiding en alle onderdelen die nodig zijn voor montage worden meegeleverd.
- Gebruik geen langere schroeven dan de standaardlengte en gebruik geen schroeven die niet voldoen aan de standaard VESA-schroefspecificaties. Te lange schroeven kunnen schade veroorzaken aan de binnenkant van het product.
- Voor wandmontages die niet voldoen aan de standaard VESA-schroefspecificaties, kan de lengte van de schroeven variëren afhankelijk van de specificaties van de wandmontage.
- Draai de schroeven niet te hard vast. Dit kan het product beschadigen of ertoe leiden dat het product valt, wat leidt tot persoonlijke verwondingen. Samsung is niet aansprakelijk voor dit soort ongelukken.
- Samsung is niet aansprakelijk voor schade aan het product of persoonlijke verwondingen wanneer een niet-VESA of niet-gespecificeerde wandmontage gebruikt wordt of wanneer de consument de installatie-instructies voor het product niet opvolgt.
- Laat altijd twee mensen het product tegen een wand monteren.
- Standaardafmetingen voor wandmontagesets worden getoond in de onderstaande tabel.

Eenheid: mm

VESA-specificaties  
schroefgat (A \* B) in  
millimeter

C (mm)

Standaardschroef

Aantal

600 x 400

8 ~ 15

M8

4

— Installeer uw wandmontageset niet terwijl uw product aan staat. Dit kan leiden tot persoonlijke verwondingen als gevolg van een elektrische schok.

# Hoofdstuk 03

## Een bronapparaat aansluiten en gebruiken

### Voordat u een apparaat aansluit

#### Controlepunten voordat u een apparaat aansluit

- Raadpleeg de gebruikershandleiding voor het bronapparaat waarmee u verbinding wilt maken.  
Het aantal poorten en de locatie van de poorten op het bronapparaat kan verschillen.
- Sluit het netsnoer niet aan totdat alle aansluitingen zijn voltooid.  
Wanneer u het netsnoer aansluit tijdens het aansluiten, kan het product beschadigd raken.
- Controleer het type poorten aan de achterzijde van het product dat u wilt aansluiten.
- Het wordt aanbevolen om goedgekeurde kabels te gebruiken voor HDMI- of DP-kabelaansluitingen.

### Aansluiten op een computer

- Sluit de voedingskabel pas aan wanneer alle andere kabels zijn aangesloten. Sluit eerst een bronapparaat aan voordat u de voedingskabel aansluit.
- U kunt op verschillende manieren een computer op het product aansluiten. Selecteer een verbindingmethode die geschikt is voor uw computer.

#### Aansluiten met een DVI-kabel (digitaal type)

- De aansluitingen kunnen per product verschillen.

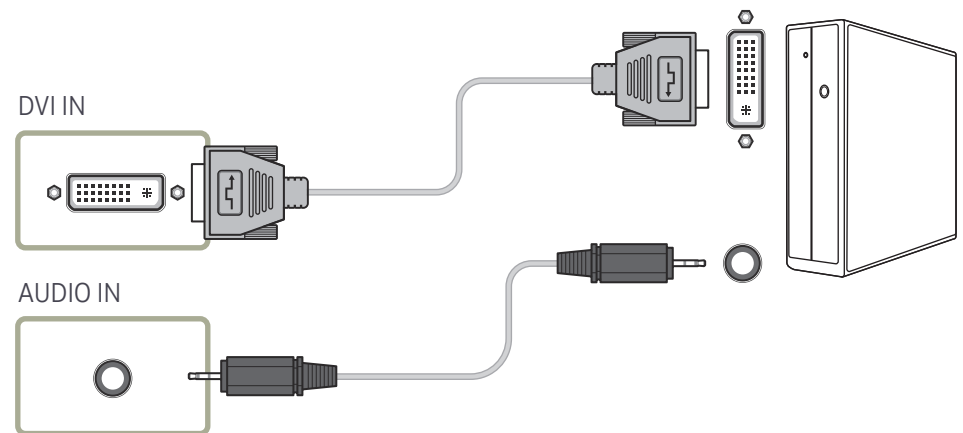

## Aansluiten met een HDMI-DVI-kabel

— De aansluitingen kunnen per product verschillen.

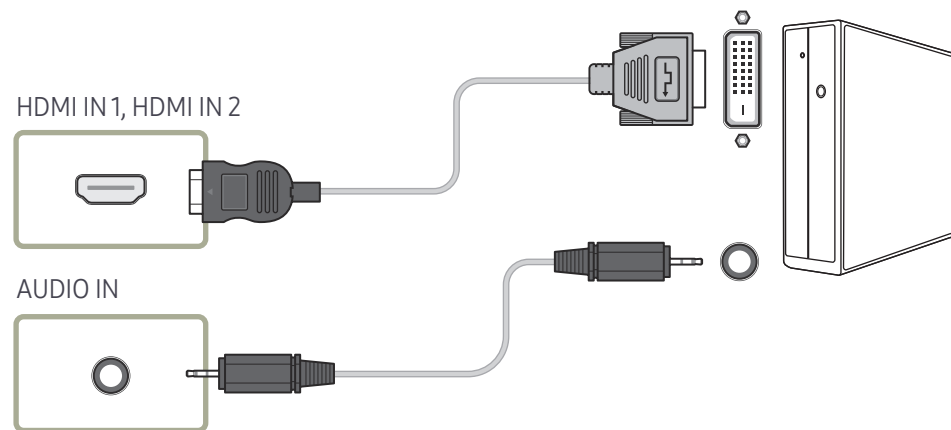

## Aansluiten met een HDMI-kabel

— De aansluitingen kunnen per product verschillen.

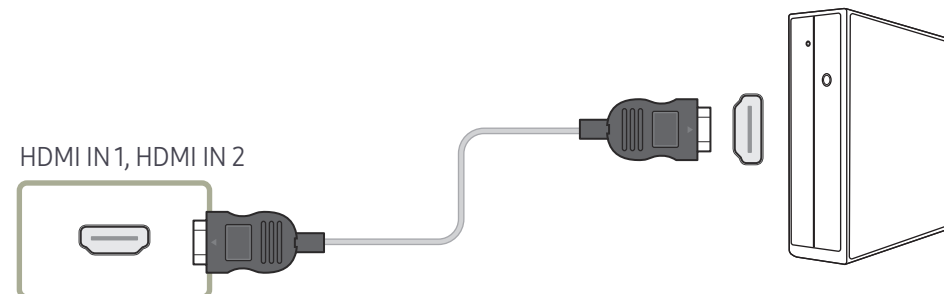

---

## Aansluiten met een DP-kabel

— De aansluitingen kunnen per product verschillen.

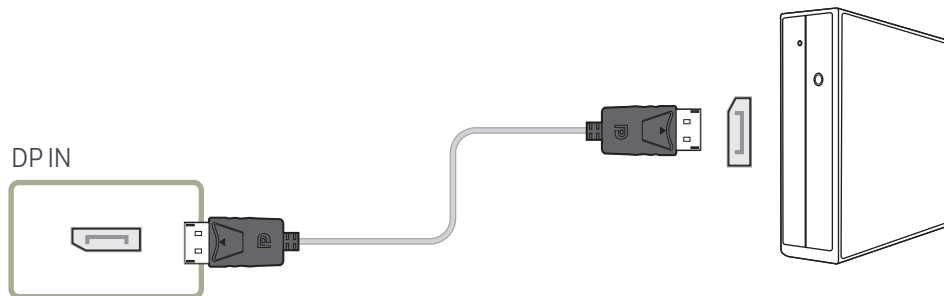

- **Vorzorgsmaatregelen voor het gebruik van DP**

- Om de stand-by-energiecapaciteit te verhogen, stopt het product de DP-communicatie wanneer het product wordt uitgeschakeld of in de energiebesparingsmodus wordt gezet.
- Wanneer het product in de tweemonitormodus wordt uitgeschakeld of wanneer de energiebesparingsmodus wordt geactiveerd, worden wijzigingen in de monitorinstellingen mogelijk niet bijgewerkt. Hierdoor kan de schermweergave onjuist zijn.
- Sommige grafische kaarten die niet compatibel zijn met de DP-standaard kunnen verhinderen dat het Windows Booting/Bios-scherm wordt weergegeven wanneer het product zich in de energiebesparingsmodus bevindt. Schakel in dit geval het product eerst in en vervolgens de computer.
- De DisplayPort-aansluiting (**DP IN**) op het product en de meegeleverde DP-kabel zijn ontworpen volgens de VESA-normen. Gebruik van een DP-kabel die niet aan de VESA-normen voldoet kan een storing van het product veroorzaken. Samsung is niet aansprakelijk voor problemen die voortvloeien uit het gebruik van een kabel die niet aan de normen voldoet.  
Gebruik een DP-kabel die aan de VESA-normen voldoet.

## Aansluiten op een videoapparaat

- Sluit de voedingskabel pas aan wanneer alle andere kabels zijn aangesloten.  
Sluit eerst een bronapparaat aan voordat u de voedingskabel aansluit.
- U kunt een videoapparaat op het product aansluiten door gebruik te maken van een kabel.
  - Druk op de afstandsbediening op de toets SOURCE om de bron te wijzigen.

## Aansluiten met een HDMI-DVI-kabel

- Er wordt geen geluid weergegeven als er een videoapparaat op het product wordt aangesloten middels een HDMI-DVI-kabel. Om dit probleem op te lossen, kunt u een audiokabel op de audiopoorten op het product en het videoapparaat aansluiten.
- Ondersteunde resoluties zijn onder andere 1080p (50/60Hz), 720p (50/60Hz), 480p en 576p.
- Sluit connectoren met dezelfde kleur samen aan. (wit naar wit, rood naar rood enz.)
- De aansluitingen kunnen per product verschillen.

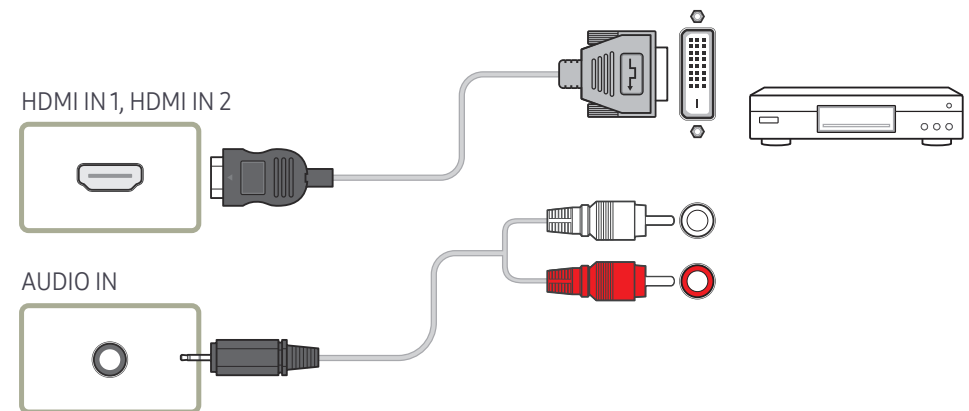



## Aansluiten met een HDMI-kabel

— De aansluitingen kunnen per product verschillen.

### Gebruik een HDMI-kabel of HDMI-naar-DVI-kabel (tot 1080p)

- Gebruik een HDMI-kabel om een digitaal apparaat aan te sluiten en een betere beeld- en audiokwaliteit te krijgen.
- Een HDMI-kabel ondersteunt digitale video- en audiosignalen en vereist geen audiokabel.
  - Gebruik een HDMI-DVI-kabel en audiokabel om het product op een digitaal apparaat aan te sluiten dat geen HDMI-uitvoer ondersteunt.
- Het beeld wordt mogelijk niet normaal weergegeven (of helemaal niet) of de audio werkt mogelijk niet als een extern apparaat, dat een oudere versie van HDMI-modus gebruikt, op het product is aangesloten. Vraag de fabrikant van het externe apparaat om informatie over de HDMI-versie en vraag, wanneer deze is verouderd, om een upgrade als zich een dergelijk probleem voordoet.
- Zorg dat u een HDMI-kabel met een dikte van 14 mm of minder gebruikt.
- Zorg dat u een gecertificeerde HDMI-kabel koopt. Anders wordt het beeld mogelijk niet weergegeven of doet zich een verbindingstoring voor.
- Een HDMI-basiskabel met hoge snelheid of een kabel met ethernet wordt aanbevolen. Dit product ondersteunt niet de ethernetfunctie via HDMI.

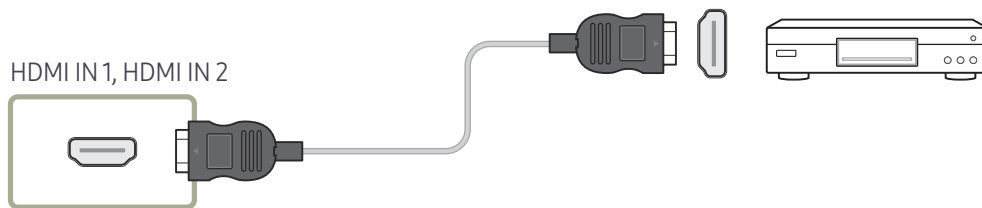

## Een audiosysteem aansluiten

— De aansluitingen kunnen per product verschillen.

— Sluit connectoren met dezelfde kleur samen aan. (wit naar wit, rood naar rood enz.)

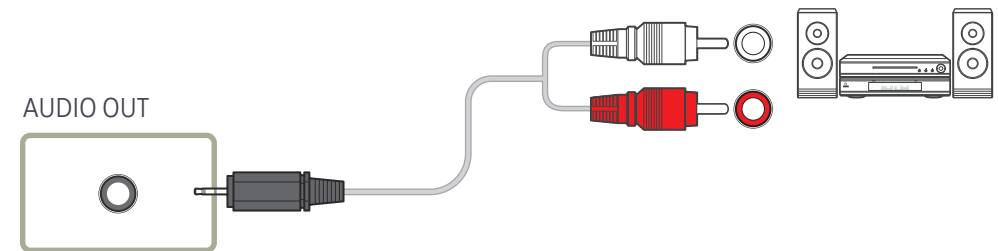

---

## De LAN-kabel aansluiten

— De aansluitingen kunnen per product verschillen.

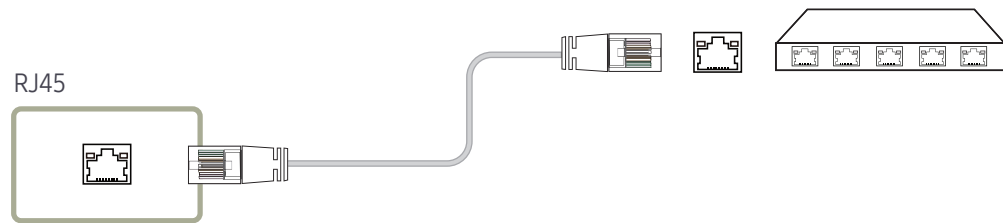

- Gebruik voor de verbinding een kabel van categorie 7 (STP\*).  
\*STP: Shielded Twist Pair

# De invoerbron wijzigen

## Source

SOURCE → Source

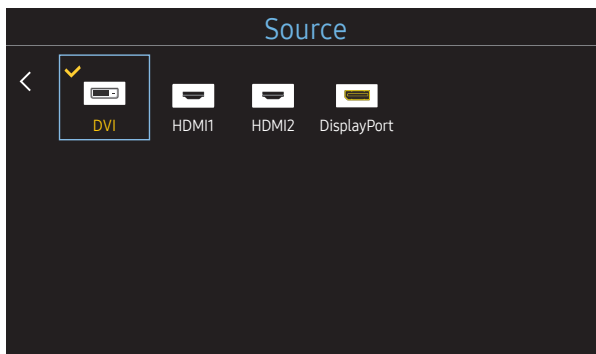

– De weergegeven afbeelding kan verschillen van het model.

Met **Source** kunt u verschillende bronnen selecteren en de naam van de bronapparaten wijzigen.

U kunt het scherm van een bronapparaat weergeven dat op het product is aangesloten. Selecteer in de Source List een bron om het scherm van de geselecteerde bron weer te geven.

- Door de knop SOURCE op de afstandsbediening te gebruiken, kan ook de invoerbron worden gewijzigd.
- Het scherm wordt mogelijk niet goed weergegeven als er een onjuiste bron is geselecteerd voor het bronapparaat waarnaar u wilt converteren.

### Edit Name

SOURCE → Source → TOOLS → Edit Name → ENTER ↵

Soms wordt het scherm niet goed weergegeven tenzij de naam van het bronapparaat wordt opgegeven in **Edit Name**.

Daarnaast kunt u voor een optimale beeldkwaliteit de naam van het bronapparaat het beste wijzigen in **Edit Name**.

- De lijst kan de volgende bronapparaten bevatten. Welke apparaten bij **Source** worden vermeld, hangt af van de geselecteerde bron.

VCR / DVD / Cable STB / HD STB / Satellite STB / AV Receiver / DVD Receiver / Game / Camcorder / DVD Combo / DHR / PC / DVI PC / DVI Devices

- Welke instellingen in het menu **Picture** beschikbaar zijn, hangt af van de actieve bron en de instellingen in **Edit Name**.

- Stel bij aansluiting van een pc op de HDMI IN 1, HDMI IN 2-poort de optie **Edit Name** in op **PC**. Stel in andere gevallen **Edit Name** in op AV-apparaten.
- Wanneer u een computer met een HDMI-DVI-kabel aansluit op de HDMI IN 1, HDMI IN 2-poort van het product, moet u het product in de modus **DVI PC** zetten onder **Edit Name**.
- Wanneer u een AV-apparaat met een HDMI-DVI-kabel aansluit op de HDMI IN 1, HDMI IN 2-poort van het product, moet u het product in de modus **DVI Devices** zetten onder **Edit Name**.

# Hoofdstuk 04

## Bediening van meerdere schermen

Bedien meerdere schermen die tegelijk op een pc zijn aangesloten.

### Kabelaansluitingen

#### RS232C-kabel

Interface	RS232C (9-pins)
Pin	TxD (nr. 2), RxD (nr. 3), GND (nr. 5)
Bitsnelheid	9600 bps
Databits	8-bits
Pariteit	Geen
Stopbit	1-bits
Datatransportbesturing	Geen
Maximale lengte	15 m (alleen afgeschermd type)

- Pintoewijzingen

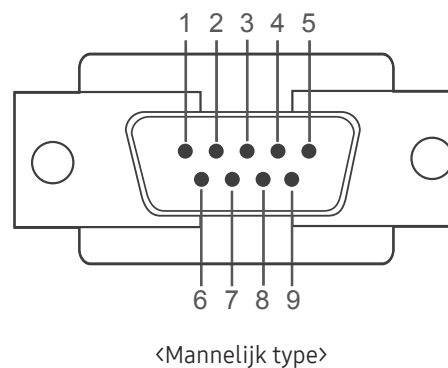

<Mannelijk type>

Pin	Signaal
1	Gegevensdrager detecteren
2	Ontvangen gegevens
3	Verzonden gegevens
4	Gegevensterminal voorbereiden
5	Signaalaarde

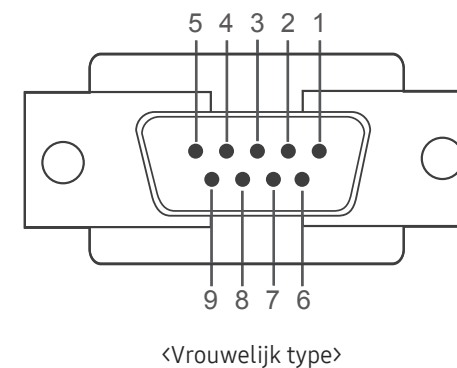

<Vrouwelijk type>

Pin	Signaal
6	Gegevensset voorbereiden
7	Verzendaanvraag
8	Klaar voor verzenden
9	Ringindicator

- RS232C-kabel  
Aansluiting: 9-pins D-Sub-naar-stereokabel

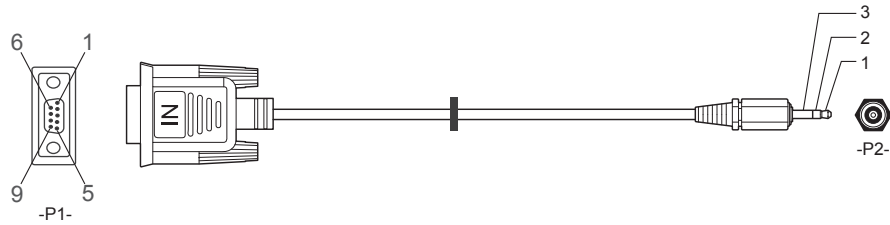

		-P1-		-P2-		
Mannelijk type	Rx	3	↔	1	Tx	STEREO-CONN.
	Tx	2	↔	2	Rx	
	Gnd	5	↔	3	Gnd	(ø 3,5)

## LAN-kabel

- Pintoewijzingen

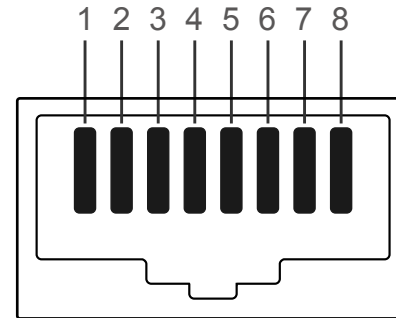

Pinnr.	Standaardkleur	Signaal
1	Wit en oranje	TX+
2	Oranje	TX-
3	Wit en groen	RX+
4	Blauw	NC
5	Wit en blauw	NC
6	Groen	RX-
7	Wit en bruin	NC
8	Bruin	NC

- Aansluiting : RJ45

### Directe LAN-kabel (PC naar HUB)

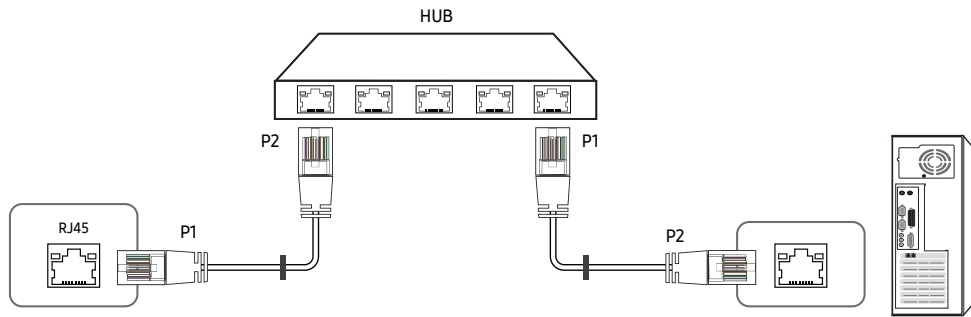

Signaal	P1		P2	Signaal
TX+	1	↔	1	TX+
TX-	2	↔	2	TX-
RX+	3	↔	3	RX+
RX-	6	↔	6	RX-

### Crossover-LAN-kabel (PC naar LFD)

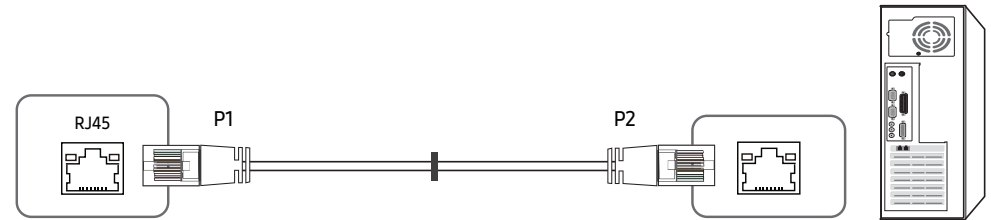

Signaal	P1		P2	Signaal
TX+	1	↔	3	RX+
TX-	2	↔	6	RX-
RX+	3	↔	1	TX+
RX-	6	↔	2	TX-

# Aansluiting

— Zorg ervoor dat u elk van de adapters aansluit op de juiste RS232C IN- of OUT-poort op het product.

- Aansluiting 1

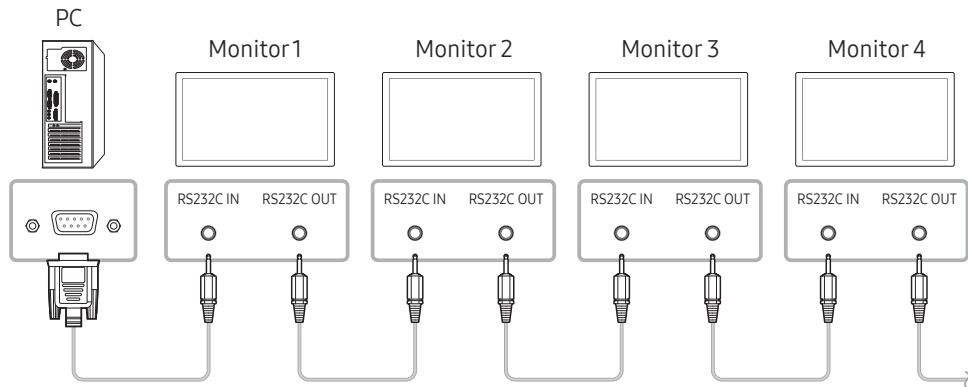

- Aansluiting 2

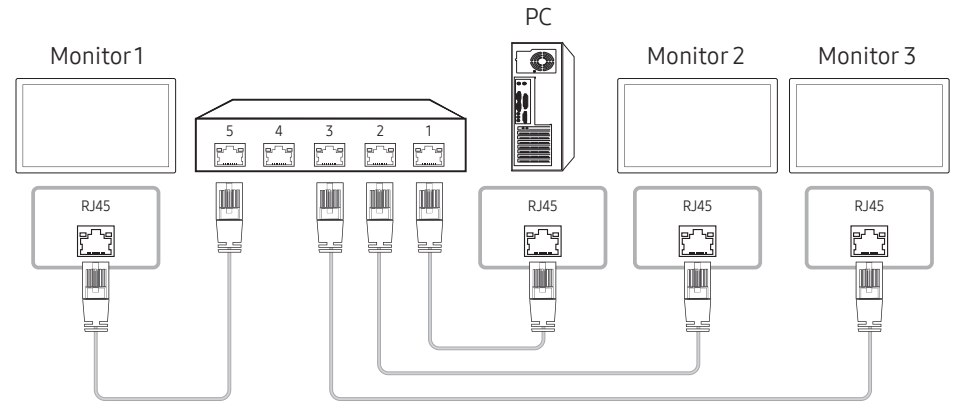

- Aansluiting 3

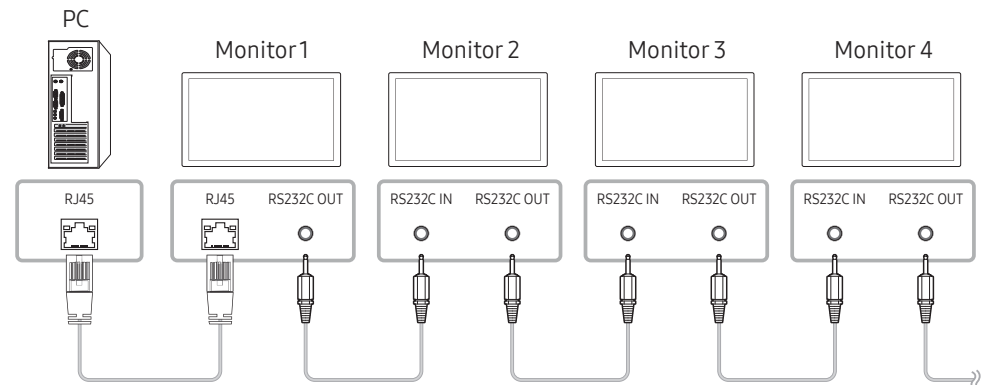

## Controlecodes

### Status weergavebieding (Opdracht bediening ophalen)

Koptekst	Opdracht	ID	Datalengte	Checksum
0xAA	Opdrachttype		0	

### Bediening (Opdracht bediening instellen)

Koptekst	Opdracht	ID	Datalengte	Data	Checksum
0xAA	Opdrachttype		1	Waarde	

### Opdracht

Nr.	Opdrachttype	Opdracht	Waardebereik
1	Aan/uit-regeling	0x11	0-1
2	Volumeregeling	0x12	0-100
3	Ingangsbronbediening	0x14	-
4	Schermgrootteregeling	0x19	0-255
5	Regeling modus videomuur	0x5C	0-1
6	Kinderslot	0x5D	0-1
7	Videomuur aan	0x84	0-1
8	Gebruikersbediening Videomuur	0x89	-

- Alle communicaties vindt plaats in hexadecimalen. De checksum wordt berekend door alle waarden met uitzonderingen van de koptekst, bij elkaar op te tellen. Als de som van de checksum uit meer dan 2 cijfers bestaat, zoals hieronder ( $11+FF+01+01=112$ ), wordt het eerste cijfer verwijderd.

Bijvoorbeeld Inschakelen & ID=0

Koptekst	Opdracht	ID	Datalengte	Data 1	Checksum
0xAA	0x11		1	"Power"	

Koptekst	Opdracht	ID	Datalengte	Data 1	Checksum
0xAA	0x11		1	1	12

- Als u alle apparaten die met een seriële kabel zijn aangesloten, wilt bedienen, ongeacht de ID's, stelt u voor de ID '0xFE' in en verzend u de opdrachten. De opdrachten worden door elk apparaat uitgevoerd, maar de ACK reageert niet.



## Aan/uit-regeling

- Functie  
Een product kan via een computer worden in- en uitgeschakeld.
- Voedingsstatus weergeven (voedingsstatus AAN/UIT ophalen)

Koptekst	Opdracht	ID	Datalengte	Checksum
0xAA	0x11		0	

- De voeding IN-/UITSCHAKELEN (voeding AAN/UIT)

Koptekst	Opdracht	ID	Datalengte	Data	Checksum
0xAA	0x11		1	"Power"	

"Power": de voedingscode die moet worden ingesteld voor een product.

1: Inschakelen

0: Uitschakelen

- Ack

Koptekst	Opdracht	ID	Datalengte	Ack/Nak	r-CMD	Value1	Checksum
0xAA	0xFF		3	'A'	0x11	"Power"	

"Power": de voedingscode die moet worden ingesteld voor een product.

- Nak

Koptekst	Opdracht	ID	Datalengte	Ack/Nak	r-CMD	Value1	Checksum
0xAA	0xFF		3	'N'	0x11	"ERR"	

"ERR" : een code die aangeeft welke fout er is opgetreden.

## Volumeregeling

- Functie  
Het volume van een product kan worden aangepast via een computer.
- Volumestatus weergaven (Volumestatus ophalen)

Koptekst	Opdracht	ID	Datalengte	Checksum
0xAA	0x12		0	

- Het volume instellen (Volume instellen)

Koptekst	Opdracht	ID	Datalengte	Data	Checksum
0xAA	0x12		1	"Volume"	

"Volume": de code voor de volumewaarde die moet worden ingesteld voor een product. (0-100)

- Ack

Koptekst	Opdracht	ID	Datalengte	Ack/Nak	r-CMD	Value1	Checksum
0xAA	0xFF		3	'A'	0x12	"Volume"	

"Volume": de code voor de volumewaarde die moet worden ingesteld voor een product. (0-100)

- Nak

Koptekst	Opdracht	ID	Datalengte	Ack/Nak	r-CMD	Value1	Checksum
0xAA	0xFF		3	'N'	0x12	"ERR"	

"ERR" : een code die aangeeft welke fout er is opgetreden.

## Ingangsbronbediening

- Functie  
De ingangsbron voor een tv/product kan worden gewijzigd via een computer.
- Ingangsbronstatus weergeven (Status ingangsbron ophalen)

Koptekst	Opdracht	ID	Datalengte	Checksum
0xAA	0x14		0	

- De ingangsbron instellen (Ingangsbron instellen)

Koptekst	Opdracht	ID	Datalengte	Data	Checksum
0xAA	0x14		1	"Input Source"	

"Input Source": de code voor de ingangsbron die moet worden ingesteld voor een product.

0x14	PC
0x18	DVI
0x0C	Ingangsbron
0x08	Component
0x1F	DVI_video
0x30	RF(TV)
0x40	DTV
0x21	HDMI1
0x22	HDMI1_PC
0x23	HDMI2

0x24	HDMI2_PC
0x25	DisplayPort

— DVI\_video, HDMI1\_PC en HDMI2\_PC kunnen niet worden gebruikt met de opdracht Instellen. Deze reageren alleen op de opdrachten met 'Ophalen'.

— Dit model ondersteunt geen HDMI1\_PC- en HDMI2\_PC-poorten.

— RF(TV) en DTV zijn alleen beschikbaar voor modellen met een tv.

- Ack

Koptekst	Opdracht	ID	Datalengte	Ack/Nak	r-CMD	Value1	Checksum
0xAA	0xFF		3	'A'	0x14	"Input Source"	

"Input Source": de code voor de ingangsbron die moet worden ingesteld voor een product.

- Nak

Koptekst	Opdracht	ID	Datalengte	Ack/Nak	r-CMD	Value1	Checksum
0xAA	0xFF		3	'N'	0x14	"ERR"	

"ERR" : een code die aangeeft welke fout er is opgetreden.

## Schermgrootteregeling

- Functie  
De schermgrootte van een product kan worden gewijzigd via een computer.
- De schermgrootte weergeven (Status schermgrootte ophalen)

Koptekst	Opdracht	ID	Datalengte	Checksum
0xAA	0x19		0	

- Ack

Koptekst	Opdracht	ID	Datalengte	Ack/Nak	r-CMD	Value1	Checksum
0xAA	0xFF		3	'A'	0x19	"Screen Size"	

"Screen Size": schermgrootte product (bereik: 0 - 255, eenheid: inch)

- Nak

Koptekst	Opdracht	ID	Datalengte	Ack/Nak	r-CMD	Value1	Checksum
0xAA	0xFF		3	'N'	0x19	"ERR"	

"ERR": een code die aangeeft welke fout er is opgetreden.

## Regeling modus Video Wall

- Functie  
De modus **Video Wall** kan voor een product worden geactiveerd via een computer.  
Deze bediening is alleen beschikbaar voor een product waarvoor de functie **Video Wall** is ingeschakeld.
- De videomuurmodus weergeven (Get Video Wall Mode)

Koptekst	Opdracht	ID	Datalengte	Checksum
0xAA	0x5C		0	

- De videomuur instellen (Videommuurmodus instellen)

Koptekst	Opdracht	ID	Datalengte	Data	Checksum
0xAA	0x5C		1	"Video Wall Mode"	

"Video Wall Mode": een code waarmee de modus Video Wall voor een product wordt geactiveerd

1: **Full**

0: **Natural**

- Ack

Koptekst	Opdracht	ID	Datalengte	Ack/Nak	r-CMD	Value1	Checksum
0xAA	0xFF		3	'A'	0x5C	"Video Wall Mode"	

"Video Wall Mode": een code waarmee de modus Video Wall voor een product wordt geactiveerd

- Nak

Koptekst	Opdracht	ID	Datalengte	Ack/Nak	r-CMD	Value1	Checksum
0xAA	0xFF		3	'A'	0x5C	"ERR"	

"ERR": een code die aangeeft welke fout er is opgetreden.

## Kinderslot

- Functie  
De pc kan worden gebruikt om de functie **Safety Lock** op een product in of uit te schakelen.  
Deze functie kan altijd worden ingesteld, ongeacht of het apparaat is in- of uitgeschakeld.
- De status van het kinderslot weergeven (Status kinderslot ophalen)

Koptekst	Opdracht	ID	Datalengte	Checksum
0xAA	0x5D		0	

- Het kinderslot in- of uitschakelen (Kinderslot in-/uitschakelen)

Koptekst	Opdracht	ID	Datalengte	Data	Checksum
0xAA	0x5D		1	"Safety Lock"	

"Safety Lock": de kinderslotcode die moet worden ingesteld voor een product

1: AAN

0: UIT

- Ack

Koptekst	Opdracht	ID	Datalengte	Ack/Nak	r-CMD	Value1	Checksum
0xAA	0xFF		3	'A'	0x5D	"Safety Lock"	

"Safety Lock": de kinderslotcode die moet worden ingesteld voor een product

- Nak

Koptekst	Opdracht	ID	Datalengte	Ack/Nak	r-CMD	Value1	Checksum
0xAA	0xFF		3	'N'	0x5D	"ERR"	

"ERR": een code die aangeeft welke fout er is opgetreden.

## Videomuur aan

- Functie  
PC schakelt Videomuur van product AAN/UIT.
- Haal aan/uit-status van Videomuur op

Koptekst	Opdracht	ID	Datalengte	Checksum
0xAA	0x84		0	

- Zet Videomuur aan/uit

Koptekst	Opdracht	ID	Datalengte	Data	Checksum
0xAA	0x84		1	V.Wall_On	

- V.Wall\_On: Videomuurcode in te stellen op product

1: Videomuur AAN

0: Videomuur UIT

- Ack

Koptekst	Opdracht	ID	Datalengte	Ack/Nak	r-CMD	Value1	Checksum
0xAA	0xFF		3	'A'	0x84	V.Wall_On	

V.Wall\_On : Zie hierboven

- Nak

Koptekst	Opdracht	ID	Datalengte	Ack/Nak	r-CMD	Value1	Checksum
0xAA	0xFF		3	'N'	0x84	ERR	

"ERR": een code die aangeeft welke fout er is opgetreden.

## Gebruikersbediening Videomuur

- Functie  
PC schakelt functie Videomuur van product aan/uit.
- Haal status Videomuur op

Koptekst	Opdracht	ID	Datalengte	Checksum
0xAA	0x89		0	

- Videomuur instellen

Koptekst	Opdracht	ID	Datalengte	Value1	Value2	Checksum
0xAA	0x89		2	Wall_Div	Wall_SNo	

Wall\_SNo: Productnummercode instellen op product

### 10 x 10 Videomuurmodel : (1 – 100)

Nummer instellen	Data
1	0x01
2	0x02
...	...
99	0x63
100	0x64

- Ack

Koptekst	Opdracht	ID	Datalengte	Ack/Nak	r-CMD	Value1	Value2	Checksum
0xAA	0xFF		4	'A'	0x89	Wall_Div	Wall_SNo	

- Nak

Koptekst	Opdracht	ID	Datalengte	Ack/Nak	r-CMD	Value1	Checksum
0xAA	0xFF		3	'N'	0x89	ERR	

"ERR": een code die aangeeft welke fout er is opgetreden.

Wall\_Div: Videomuur-scheidingscode instellen op product

### 10 x 10 Videomuurmodel

	1	2	3	4	5	6	7	8	9	10	11	12	13	14	15
Uit	0x00	0x00	0x00	0x00	0x00	0x00	0x00	0x00	0x00	0x00	0x00	0x00	0x00	0x00	0x00
1	0x11	0x12	0x13	0x14	0x15	0x16	0x17	0x18	0x19	0x1A	0x1B	0x1C	0x1D	0x1E	0x1F
2	0x21	0x22	0x23	0x24	0x25	0x26	0x27	0x28	0x29	0x2A	0x2B	0x2C	0x2D	0x2E	0x2F
3	0x31	0x32	0x33	0x34	0x35	0x36	0x37	0x38	0x39	0x3A	0x3B	0x3C	0x3D	0x3E	0x3F
4	0x41	0x42	0x43	0x44	0x45	0x46	0x47	0x48	0x49	0x4A	0x4B	0x4C	0x4D	0x4E	0x4F
5	0x51	0x52	0x53	0x54	0x55	0x56	0x57	0x58	0x59	0x5A	0x5B	0x5C	0x5D	0x5E	0x5F
6	0x61	0x62	0x63	0x64	0x65	0x66	0x67	0x68	0x69	0x6A	0x6B	0x6C	0x6D	0x6E	0x6F
7	0x71	0x72	0x73	0x74	0x75	0x76	0x77	0x78	0x79	0x7A	0x7B	0x7C	0x7D	0x7E	N/A
8	0x81	0x82	0x83	0x84	0x85	0x86	0x87	0x88	0x89	0x8A	0x8B	0x8C	N/A	N/A	N/A
9	0x91	0x92	0x93	0x94	0x95	0x96	0x97	0x98	0x99	0x9A	0x9B	N/A	N/A	N/A	N/A
10	0xA1	0xA2	0xA3	0xA4	0xA5	0xA6	0xA7	0xA8	0xA9	0xAA	N/A	N/A	N/A	N/A	N/A
11	0xB1	0xB2	0xB3	0xB4	0xB5	0xB6	0xB7	0xB8	0xB9	N/A	N/A	N/A	N/A	N/A	N/A
12	0xC1	0xC2	0xC3	0xC4	0xC5	0xC6	0xC7	0xC8	N/A	N/A	N/A	N/A	N/A	N/A	N/A
13	0xD1	0xD2	0xD3	0xD4	0xD5	0xD6	0xD7	N/A	N/A	N/A	N/A	N/A	N/A	N/A	N/A
14	0xE1	0xE2	0xE3	0xE4	0xE5	0xE6	0xE7	N/A	N/A	N/A	N/A	N/A	N/A	N/A	N/A
15	0xF1	0xF2	0xF3	0xF4	0xF5	0xF6	N/A	N/A	N/A	N/A	N/A	N/A	N/A	N/A	N/A

## MDC gebruiken

MDC (Multiple Display Control) is een toepassing waarmee u eenvoudig meerdere weergaveapparaten tegelijk kunt besturen via een computer.

Raadpleeg Help na installatie van het MDC-programma, als u meer informatie wilt over het gebruik van het programma. Het MDC-programma is beschikbaar op de website. (<http://displaysolutions.samsung.com>)

- Als u op de toetsen **On** of **Off** bovenaan links op het scherm drukt, controleert het product zijn status gedurende ongeveer een minuut. Wacht tot na die minuut om andere opdrachten uit te voeren.
- Meer informatie over hoe apparaten aansluiten voor de bediening van meerdere schermen vindt u op [pagina 31](#).

## Installatie/verwijdering MDC-programma

- De stappen voor het installeren en verwijderen kan verschillen afhankelijk van het besturingssysteem.

### Installatie

- De installatie van MDC kan worden beïnvloed door de grafische kaart, het moederbord en de netwerkomstandigheden.

- 1 Klik op het installatieprogramma voor MDC Unified.
- 2 Klik vervolgens op 'OK'.
- 3 Wanneer het scherm 'Welcome to the InstallShield Wizard for MDC\_Unified' wordt weergegeven, klik dan op 'Next'.
- 4 Selecteer in het venster 'License Agreement' dat wordt weergegeven de optie 'I accept the terms in the license agreement' en klik op 'Next'.
- 5 Vul in het venster 'Customer Information' alle informatievelden in en klik op 'Next'.

- 6 Selecteer in het venster 'Destination Folder' het directorypad voor de installatielocatie en klik op 'Next'.
  - Als geen directorypad wordt opgegeven, wordt het programma geïnstalleerd op de standaard locatie.
- 7 Controleer in het venster 'Ready to Install the Program' het directorypad voor de installatielocatie en klik op 'Install'.
- 8 De voortgang van de installatie wordt weergegeven.
- 9 Klik op 'Finish' in het venster 'InstallShield Wizard Complete' dat wordt weergegeven.
  - Selecteer 'Launch the program' en klik op 'Finish' om het MDC-programma meteen uit te voeren.
- 10 Nadat het programma is geïnstalleerd wordt het snelkoppelingspictogram MDC Unified op het bureaublad gemaakt.
  - Het is mogelijk dat het uitvoerpictogram MDC niet wordt weergegeven, afhankelijk van het computersysteem of de productspecificaties.
  - Druk op F5 als het uitvoerpictogram niet wordt weergegeven.

### Verwijderen

- 1 Selecteer Instellingen > Configuratiescherm in het menu Start en dubbelklik op Programma toevoegen/verwijderen.
- 2 Selecteer MDC Unified in de lijst en klik op Wijzigen/verwijderen.

# Hoofdstuk 05

## Startfunctie

Deze functie is aanwezig in [Support](#) → [Go to Home](#).

Toegankelijk met de knop HOME op de afstandsbediening.

### Video Wall

HOME  → **Video Wall** → ENTER 



– De weergegeven afbeelding kan verschillen van het model.

U kunt de lay-out van meerdere aangesloten weergaveapparaten aanpassen om een videomuur te vormen.

Daarnaast kunt u een deel van het beeld of het volledige beeld op de weergaveapparaten weergeven.

Als u meerdere beelden wilt weergeven, raadpleegt u de MDC Help of de gebruikershandleiding bij MagicInfo. Bepaalde apparaten ondersteunen de functie MagicInfo niet.

### Video Wall

U kunt **Video Wall** in- en uitschakelen.

Als u een videomuur wilt weergeven, selecteert u **On**.

- **Off / On**

### Horizontal x Vertical

Deze functie deelt een videomuur automatisch op volgens de daarvoor geconfigureerde matrix.

Voer de matrix voor de videomuur in.

De videomuur wordt opgedeeld op basis van de geconfigureerde matrix. Het aantal verticale en horizontale weergaveapparaten kan worden ingesteld tussen 1 en 15.

- Een videomuur kan uit maximaal 225 schermen bestaan.
- De optie **Horizontal x Vertical** kan alleen worden gebruikt wanneer **Video Wall** is ingesteld op **On**.



---

## Screen Position

Als u de verdeling wilt aanpassen, past u het nummer van elk product in de matrix aan met de functie **Screen Position**.

Wanneer u **Screen Position** selecteert, wordt de matrix van de videomuur weergegeven met het nummer dat de producten in de videomuur hebben gekregen.

Als u de volgorde van een weergaveapparaat wilt aanpassen, wijzigt u het apparaatnummer en drukt u op de knop .

- U kunt maximaal 225 weergaveapparaten indelen in **Screen Position**.
- De optie **Screen Position** kan alleen worden gebruikt wanneer **Video Wall** is ingesteld op **On**.
- Als u deze functie wilt gebruiken, moet u **Horizontal x Vertical** hebben geconfigureerd.

## Format

Selecteer hoe het beeld wordt weergegeven op de videomuur.

- **Full**: de beelden worden op een volledig scherm weergegeven.
  - **Natural**: hiermee worden beelden in de oorspronkelijke beeldverhouding weergegeven.
- De optie **Format** kan alleen worden gebruikt wanneer **Video Wall** is ingesteld op **On**.
  - Wanneer u de modus **Video Wall** gebruikt, wordt de resolutie 1280x720P, 1920x1080P of 3840x2160P aanbevolen.

## On/Off Timer

HOME  → On/Off Timer → ENTER 

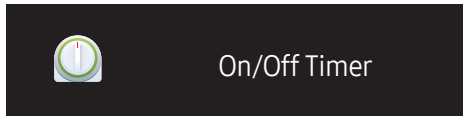

– De weergegeven afbeelding kan verschillen van het model.

– Voordat u **Clock Set** gebruikt, moet u de klok instellen.

### On Timer

Stel **On Timer** in zodat uw product automatisch op een tijdstip en dag van uw keuze wordt ingeschakeld. De voeding wordt ingeschakeld en het opgegeven volume of de opgegeven invoerbron wordt gebruikt.

**On Timer**: stel de aan-timer in door een van de zeven opties te selecteren. Stel de huidige tijd eerst in.

(**On Timer1** – **On Timer7**)

- **Setup**: selecteer **Off**, **Once**, **Everyday**, **Mon~Fri**, **Mon~Sat**, **Sat~Sun** of **Manual**.  
Als u **Manual** selecteert, kunt u de dagen kiezen waarop u wilt dat **On Timer** uw product inschakelt.
  - Het vinkje geeft de dagen aan die u hebt geselecteerd.
- **Time**: stel de uren en minuten in. Gebruik de numbertoetsen of de pijltoetsen omhoog/omlaag om de nummers in te voeren. Gebruik de pijltoetsen links/rechts om invoervelden te wijzigen.
- **Volume**: stel het gewenste volumeniveau in. Gebruik de pijltoetsen links/rechts om het volumeniveau te wijzigen.
- **Source**: selecteer de invoerbron van uw keuze.

### Off Timer

Stel de uit-timer (**Off Timer**) in door een van de zeven opties te selecteren. (**Off Timer1** – **Off Timer7**)

- **Setup**: selecteer **Off**, **Once**, **Everyday**, **Mon~Fri**, **Mon~Sat**, **Sat~Sun** of **Manual**.  
Als u **Manual** selecteert, kunt u de dagen kiezen waarop u wilt dat **Off Timer** uw product uitschakelt.
  - Het vinkje geeft de dagen aan die u hebt geselecteerd.
- **Time**: stel de uren en minuten in. Gebruik de numbertoetsen of de pijltoetsen omhoog/omlaag om de nummers in te voeren. Gebruik de pijltoetsen links/rechts om invoervelden te wijzigen.

---

## Holiday Management

De timer wordt uitgeschakeld gedurende een periode die wordt aangemerkt als vakantie.

- **Add Holiday:** hier kunt u de periode opgeven die u wilt toevoegen als vakantie.  
Selecteer de begin- en einddata van de vakantie die u wilt toevoegen met gebruik van de knoppen ▲/▼ en klik op de knop **Save**.  
De periode wordt toegevoegd aan de lijst met vakanties.
  - **Start:** stel de begindatum van de vakantie in.
  - **End:** stel de einddatum van de vakantie in.
- **Edit:** hier selecteert u een vakantie-item en wijzigt u de datum.
- **Delete:** geselecteerde items uit de lijst met vakanties verwijderen.
- **Set Applied Timer:** stel de **On Timer** en **Off Timer** zo in dat er niet wordt geactiveerd op feestdagen.
  - Druk op  en selecteer de ingestelde **On Timer** en **Off Timer** die niet moeten worden geactiveerd.
  - De geselecteerde **On Timer** en **Off Timer** zullen niet worden geactiveerd.

# Network Settings

HOME  → Network Settings → ENTER 

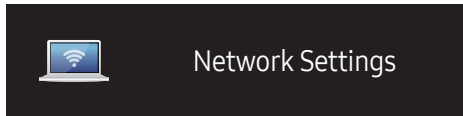

– De weergegeven afbeelding kan verschillen van het model.

Bekijk de netwerkinstellingen.

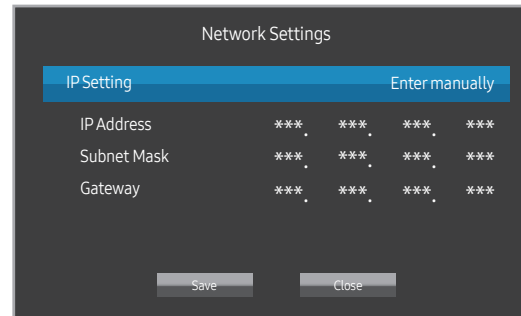

- **IP Setting:** Obtain automatically, Enter manually
- **IP Address:** Het veld **IP Address** handmatig invullen als **IP Setting** is ingesteld op **Enter manually**.
- **Subnet Mask:** Het veld **Subnet Mask** handmatig invullen als **IP Setting** is ingesteld op **Enter manually**.
- **Gateway:** Het veld **Gateway** handmatig invullen als **IP Setting** is ingesteld op **Enter manually**.

# ID Settings

HOME  → ID Settings → ENTER 

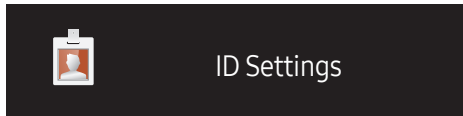

– De weergegeven afbeelding kan verschillen van het model.

Wijs een ID aan een set toe.

## Device ID

Geef de ID op van het apparaat dat via een invoerkabel is aangesloten op het product voor de ontvangst van een ingangssignaal. (Bereik: 0–224)

- Druk op ▲/▼ om een getal te selecteren en druk op .
- Gebruik de cijfertoetsen op afstandsbediening om het gewenste nummer op te geven dat u wilt gebruiken.

## Device ID Auto Set

- Wijs de ID automatisch toe aan alle aangesloten producten.

## PC Connection Cable

Selecteer een methode om op MDC aan te sluiten om het MDC-signaal te ontvangen.

- **RS232C cable**  
communiceer via de RS232C-kabel met MDC.
- **RJ45(LAN) cable**  
communiceer via de RJ45-kabel met MDC.

---

## More settings

Het schermmenu verschijnt.

HOME  → More settings → ENTER 

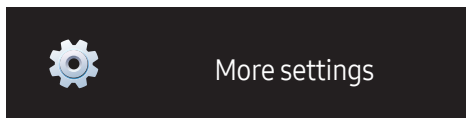

---

– De weergegeven afbeelding kan verschillen van het model.

# Hoofdstuk 06

## Schermaanpassing

Configureer de **Picture**-instellingen (**Backlight**, **Color Tone** enzovoort).

De lay-out van de opties in het menu **Picture** kunnen variëren, afhankelijk van het product.

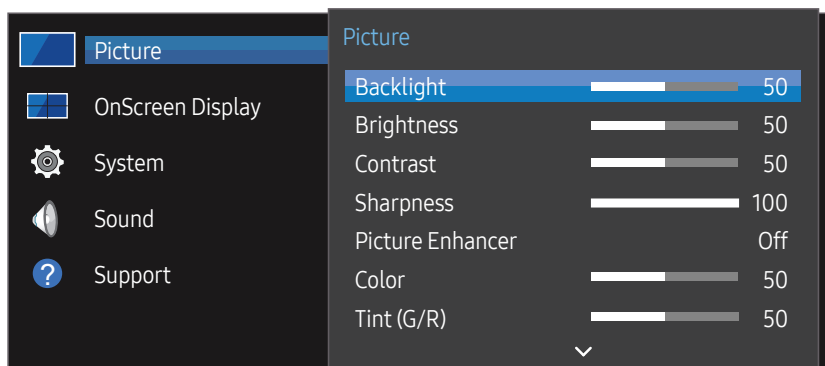

– De weergegeven afbeelding kan verschillen van het model.

## Backlight / Brightness / Contrast / Sharpness / Picture Enhancer / Color / Tint (G/R)

MENU  → **Picture** → ENTER 

Uw product heeft diverse opties om de beeldkwaliteit af te stellen.

- U kunt voor elk extern apparaat dat op een ingang van het product is aangesloten, instellingen afstellen en opslaan.
- Door de helderheid van het beeld te verminderen, spaart u energie.

## Color Temperature

MENU  → **Picture** → **Color Temperature** → ENTER 

Hiermee past u de kleurtemperatuur aan. (Bereik: 2800K-16000K)

---

## White Balance Settings

MENU  → **Picture** → **White Balance Settings** → ENTER 

Pas de kleurtemperatuur van het beeld aan zodat witte voorwerpen helderder lijken.

- **White Balance (Custom / Color Expert)**: Selecteer Color Expert om de kalibratie-instellingen van de pc toe te passen.
- **R-Gain / G-Gain / B-Gain**: Pas de verhouding aan van elk van de rode, groene en blauwe kleuren in donkere gebieden.
- **Reset**: Zet de witbalansinstellingen terug naar de standaardwaarden.

## Uniformity



MENU  → **Picture** → **Uniformity** → ENTER 

Kalibreer de helderheid en kleuruniformiteit in elk scherm.

- **Off / On**

— Ondersteund model: VMB-R

## Gamma

MENU  → **Picture** → **Gamma** → ENTER 

Pas de helderheid van het middenbereik van het beeld aan.

## Black Equalizer

MENU  → **Picture** → **Black Equalizer** → ENTER 

Pas de helderheid aan van de donkere zones. De donkere gebieden worden helderder wanneer dit op Hoog staat; de details zijn dan gemakkelijker te zien.

- **Off / Low / High**



---

## Picture Options

MENU  → Picture → Picture Options → ENTER 

### Color Tone

- Off / Cool / Standard / Warm1 / Warm2

— U kunt voor elk extern apparaat dat op een ingang van het product wordt aangesloten, instellingen afstellen en opslaan.

### HDMI Black Level

selecteert het zwartniveau op het scherm om de schermdiepte aan te passen.

- Auto / Low / Normal

— Alleen beschikbaar als het ingangssignaal van het externe apparaat dat op de HDMI-poort is aangesloten RGB444 is.

### Input Signal Plus

MENU  → Picture → Input Signal Plus → ENTER 

Uitbreiding van het invoersignaal voor HDMI/DisplayPort-aansluitingen.

- HDMI1 (Off / On)
- HDMI2 (Off / On)
- DisplayPort (Off / On)

## Apply Picture Settings

MENU  → Picture → Apply Picture Settings → ENTER 

Pas de beeldinstellingen op alle externe apparaten die met het toestel verbonden zijn toe of enkel op de huidige bron.

- All Sources / Current Source

## Picture Size

MENU  → Picture → Picture Size → ENTER 

Kies het formaat en de beeldverhouding voor het scherm.

### Picture Size

Welke opties er voor aanpassing worden weergegeven, is afhankelijk van de huidige invoerbron.

- 16:9: Hiermee stelt u het beeld in op de 16:9-breedbeeldmodus.
- 4:3: hiermee stelt u het beeld in op 4:3, de standaardmodus.
  - Stel uw product niet voor langere tijd in op 4:3.  
De randen die links en rechts of boven en onder aan het scherm worden weergegeven, kunnen beeldretentie (schermverbranding) veroorzaken die niet door de garantie wordt gedekt.
- Original: hiermee worden beelden in de oorspronkelijke beeldkwaliteit weergegeven.

---

## Picture Off

MENU  → Picture → Picture Off → ENTER 

Wanneer u **Picture Off** selecteert, wordt het scherm uitgeschakeld. Het volume wordt niet uitgeschakeld.

Als u het scherm wilt inschakelen, drukt u op een andere knop dan de volumeknop en aan/uitknop.

## Reset Picture

MENU  → Picture → Reset Picture → ENTER 

Reset uw huidige afbeeldingmodus naar de standaardinstellingen.

# Hoofdstuk 07

## OnScreen Display

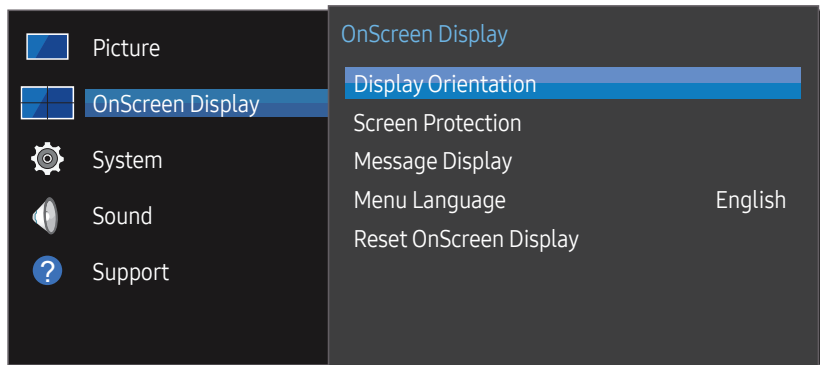

– De weergegeven afbeelding kan verschillen van het model.

## Display Orientation

MENU  → OnScreen Display → Display Orientation → ENTER 

## Onscreen Menu Orientation

Stel de richting van het menuscherm in.

- **Landscape:** hiermee geeft u het menu weer in liggende modus (standaard).
- **Portrait:** hiermee geeft u het menu weer in staande modus aan de rechterkant van het scherm van het product.

## Source Content Orientation

Stel de richting in van inhoud van externe apparaten die met het product zijn verbonden.

- **Landscape:** hiermee geeft u het scherm weer in liggende modus (standaard).
  - **Portrait:** hiermee geeft u het scherm weer in staande modus.
- **Portrait** als richting wordt niet ondersteund bij gebruik van een UHD-resolutie.



## Aspect Ratio

Stel in hoe het gedraaide scherm moet worden weergegeven: schermvullend of origineel.

- **Full Screen:** hiermee wordt het gedraaide scherm op een volledig scherm weergegeven.
- **Original:** hiermee wordt het gedraaide scherm in de oorspronkelijke beeldverhouding weergegeven.

— Alleen beschikbaar wanneer **Source Content Orientation** is ingesteld op **Portrait**.

## Screen Protection

MENU  → OnScreen Display → Screen Protection → ENTER 

Om de kans op schermenbranding te reduceren is deze unit uitgerust met **Pixel Shift**-technologie voor preventie van schermenbranding.

Met **Pixel Shift** wordt het beeld iets verplaatst op het scherm.

Bij **Pixel Shift** programmeert u de tijd in minuten tussen bewegingen van het beeld.

### Pixel Shift

Beeldretentie kan worden geminimaliseerd door de pixels iets horizontaal of verticaal te bewegen.

- **Pixel Shift (Off / On)**
  - **Horizontal**, **Vertical** en **Time** kunnen alleen worden gebruikt wanneer **Pixel Shift** is ingesteld op **On**.
- **Horizontal**: stelt in hoeveel pixels het scherm horizontaal verplaatst wordt.
- **Vertical**: stelt in hoeveel pixels het scherm verticaal verplaatst wordt.
- **Time**: hiermee stelt u het tijdsinterval in voor het uitvoeren van de horizontale respectievelijk de verticale verplaatsing.

### Beschikbare Pixel Shift-instellingen en optimale instellingen

	Beschikbare instellingen	Optimale instellingen
<b>Horizontal</b> (pixels)	0 – 4	4
<b>Vertical</b> (pixels)	0 – 4	4
<b>Time</b> (minuten)	1 min. ~ 4 min.	4 min.

– De **Pixel Shift**-waarde kan verschillen afhankelijk van het model.

– Weergave van een stilstaand beeld of een **4:3**-beeld voor langere tijd kan tot beeldretentie leiden. Dit is geen defect.

## Timer

U kunt de timer instellen voor **Screen Protection**.

De functie **Screen Protection** stopt automatisch na de opgegeven tijd.

- **Timer (Off / Repeat / Interval)**
  - **Off**
  - **Repeat**: hiermee geeft u het anti-inbrandpatroon weer met een bepaald interval.
  - **Interval**: hiermee geeft u het anti-inbrandpatroon weer gedurende een bepaalde tijd (begin- tot eindtijd).
    - Wanneer **Clock Set** wordt geconfigureerd, wordt **Interval** ingeschakeld.
    - **Period**, **Start Time** en **End Time** kunnen alleen worden gebruikt wanneer **Timer** is ingesteld op **Repeat** of **Interval**.
- **Period**: hiermee kunt u het interval voor het activeren van **Screen Protection** opgeven.
  - Deze optie kan worden gebruikt wanneer **Repeat** is geselecteerd bij **Timer**.
- **Start Time**: hiermee bepaalt u wanneer de schermbeveiliging moet beginnen.
  - Deze optie kan worden gebruikt wanneer **Interval** is geselecteerd bij **Timer**.
- **End Time**: hiermee bepaalt u wanneer de schermbeveiliging moet stoppen.
  - Deze optie kan worden gebruikt wanneer **Interval** is geselecteerd bij **Timer**.

## Immediate Display

Selecteer de screensaver die u onmiddellijk wilt weergeven.

- **Off / Fading Screen**



## Side Gray

Wanneer het scherm is ingesteld op de beeldverhouding 4:3, kunt u de helderheid instellen van de witte delen aan de zijkant om het scherm te beschermen.

- **Off / Light / Dark**

---

## Message Display

MENU  → OnScreen Display → Message Display → ENTER 

### Source Info

Geef aan of het schermmenu voor de bron moet worden weergegeven bij het veranderen van bron.

- Off / On

### No Signal Message

Geef aan of het schermmenu voor geen signaal moet worden weergegeven wanneer geen signaal wordt gedetecteerd.



- Off / On

### MDC Message

Geef aan of het schermmenu voor MDC moet worden weergegeven wanneer het product wordt aangestuurd via MDC.

- Off / On

## Menu Language

MENU  → OnScreen Display → Menu Language → ENTER 

Stel de menutaal in.

— Wanneer u de taalinstellingen wijzigt, worden de wijzigingen alleen toegepast op de schermmenu's. Ze worden niet toegepast op andere functies op uw computer.

## Reset OnScreen Display

MENU  → OnScreen Display → Reset OnScreen Display → ENTER 

Met deze optie worden de huidige instellingen onder **OnScreen Display** hersteld naar de fabrieksinstellingen.

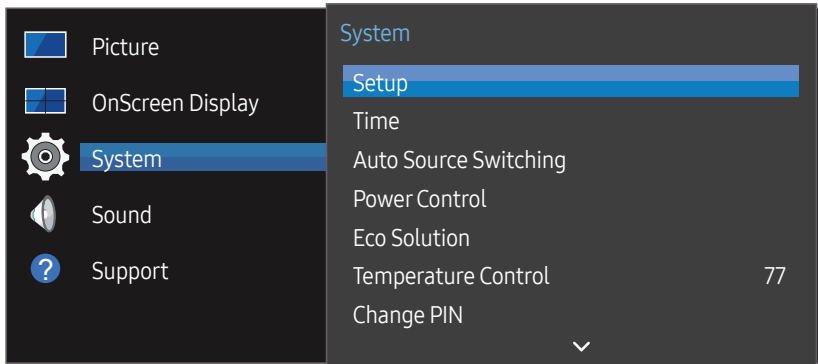

# Hoofdstuk 08

## System



– De weergegeven afbeelding kan verschillen van het model.

## Setup

MENU  → **System** → **Setup** → ENTER 

U kunt de instellingen wijzigen die u hebt geconfigureerd toen u het product in gebruik nam.

### 1 Language

Selecteer de taal waarin u het opgeven van instellingen wilt starten.

### 2 Display Orientation

Configureer de richting van de menupagina.

- **Landscape / Portrait**

### 3 PC Connection Cable

Selecteer het type kabel om de weergave met de pc te verbinden. En selecteer vervolgens **Next**.

### 4 Network Settings

Stel de IP-instellingen in en selecteer vervolgens **Next**.

### 5 Clock Set



Stel de huidige datum en tijd in en selecteer vervolgens **Next**.

### 6 Complete

U bent klaar met instellen en kunt nu beginnen.

---

## Time

MENU  → System → Time → ENTER 

U kunt **Clock Set** of **Sleep Timer** configureren. Configureer verschillende tijdgerelateerde instellingen.

— Druk op de knop INFO als u de tijd wilt zien.

### Clock Set

Selecteer **Clock Set**. Selecteer **Date** of **Time** en druk vervolgens op .

Gebruik de nummertoetsen om de nummers in te voeren of druk op de pijltoetsen omhoog/omlaag. Gebruik de pijltoetsen links/rechts om van één invoerveld naar het volgende te gaan. Druk ten slotte op .

— U kunt de **Date** en **Time** rechtstreeks instellen door op de nummertoetsen op de afstandsbediening te drukken.

### DST

Schakelt de DST-functie (zomertijdfunctie) in of uit.

**Off / On**

- **Start Date**: stel de begindatum van de zomertijdfunctie in.
- **End Date**: stel de einddatum van de zomertijdfunctie in.
- **Time Offset**: selecteer de juiste waarde voor uw tijdzone.

## Sleep Timer

Schakelt het product na een vooraf ingestelde tijdsperiode automatisch uit.

(Off / 30 min. / 60 min. / 90 min. / 120 min. / 150 min. / 180 min.)

— Gebruik de pijltoetsen omhoog/omlaag om een tijdsperiode te selecteren en druk vervolgens op . Als u **Sleep Timer** wilt annuleren, selecteert u **Off**.

## Power On Delay

Bij aansluiting van meerdere producten past u de inschakeltijd van elk product aan om overbelasting te voorkomen (tussen 0 en 50 seconden).

---

## Auto Source Switching

MENU  → System → Auto Source Switching → ENTER 

Wanneer u het scherm inschakelt met **Auto Source Switching On** en de vorige geselecteerde videobron niet actief is, zal het scherm automatisch naar een actieve ingangsbron voor video zoeken.

### Auto Source Switching

Wanneer **Auto Source Switching** op **On** staat, wordt automatisch gezocht naar actieve video.

Als de actieve videobron niet wordt herkend, wordt de selectie bij **Primary Source** gebruikt.

De selectie bij **Secondary Source** wordt gebruikt als er geen primaire videobron beschikbaar is.

Als de primaire en secundaire bron beide niet worden herkend, voert het scherm twee zoekopdrachten uit voor een actieve bron; bij elke zoekopdracht worden de primaire en de secundaire bron gecontroleerd. Als de zoekopdrachten niets opleveren, gaat het scherm terug naar de eerste videobron en wordt het bericht weergegeven dat er geen signaal is.

Wanneer voor **Primary Source** de optie **All** is geselecteerd, controleert het scherm twee keer op rij alle video-ingangen. Als er geen actief videosignaal wordt gevonden, keert het scherm terug naar de eerste videobron in de reeks.

### Primary Source Recovery

Selecteer of u de primaire ingangsbron wilt herstellen wanneer een primaire ingangsbron is ingeschakeld.

— De functie **Primary Source Recovery** wordt uitgeschakeld als **Primary Source** op **All** staat.

## Primary Source

Stel **Primary Source** in voor de automatische invoerbron.

## Secondary Source

Stel **Secondary Source** in voor de automatische invoerbron.

## Power Control

MENU  → System → Power Control → ENTER 

### Auto Power On

Deze functie schakelt het product automatisch in zodra de stekker in het stopcontact wordt gestoken. De aan-uitknop hoeft niet te worden ingedrukt.

- **Off / On**



---

## Standby Control

U kunt instellen dat het product naar de stand-bystand schakelt zodra er een invoersignaal wordt ontvangen.

- **Auto**  
De energiebesparingsmodus wordt ingeschakeld wanneer er geen invoersignaal wordt gedetecteerd, ook al is er een bronapparaat aangesloten op het weergaveapparaat. Het bericht **No Signal** wordt weergegeven als er geen bronapparaat is aangesloten.
- **Off**  
Het bericht **No Signal** wordt weergegeven als geen invoersignaal wordt gedetecteerd.
  - Als **No Signal** wordt weergegeven terwijl er wel een bronapparaat is aangesloten, controleert u de kabelverbinding.
  - Als **No Signal Message** is ingesteld op **Off**, wordt het bericht **No Signal** niet weergegeven. Stel in dit geval **No Signal Message** in op **On**.
- **On**  
Hiermee wordt de energiebesparingsmodus geactiveerd als er geen invoersignaal wordt gedetecteerd.

## Remote Configuration

Deze functie houdt de netwerkvoeding ingeschakeld wanneer het product wordt uitgeschakeld.

- **Off / On**

## Power Button

De aan-uitknop kan zo worden ingesteld dat het product daarmee alleen kan worden ingeschakeld of dat het product daarmee kan worden in- en uitgeschakeld.

- **Power On Only**: hiermee wordt het product ingeschakeld met de aan-uitknop.
- **Power On/Off**: hiermee wordt het product in- of uitgeschakeld met de aan-uitknop.

## Eco Solution

MENU  → **System** → **Eco Solution** → ENTER 

### Energy Saving

U kunt het energieverbruik verminderen door de helderheid van het scherm aan te passen.

- **Off / Low / Medium / High**

### Screen Lamp Schedule

#### Screen Lamp Schedule

Het lampschema in- of uitschakelen.

- **Off / On**

#### Schedule1, Schedule2

#### Time

De helderheid van het paneel wordt op een bepaald tijdstip gewijzigd in de helderheid die is ingesteld bij **Lamp**.

#### Lamp

Pas de helderheid van het paneel aan. Hoe dichterbij 100, hoe lichter het paneel.

- **0 – 100**

---

## No Signal Power Off

U kunt stroom besparen door het apparaat uit te schakelen wanneer er van geen enkele bron een signaal wordt ontvangen.

- Off / 10 min. / 15 min. / 30 min. / 60 min.

— Uitgeschakeld wanneer een verbonden PC in de energiebesparende modus staat.

— Het product schakelt automatisch uit op een gespecificeerd tijdstip. De tijd kan indien gewenst gewijzigd worden.

## Auto Power Off

Het product wordt automatisch uitgeschakeld als u het product gedurende de aangegeven periode niet bedient.

- Off / 4 hours / 6 hours / 8 hours

## Temperature Control

MENU  → System → Temperature Control → ENTER 

Deze functie detecteert de interne temperatuur van het product. U kunt een temperatuurbereik opgeven dat acceptabel is.

De standaardtemperatuur is ingesteld op 77 °C.

De aanbevolen temperatuur voor **Temperature Control** is 75 °C ~ 80 °C (bij een omgevingstemperatuur van 40 °C).

— Het scherm wordt donkerder weergegeven wanneer de huidige temperatuur de opgegeven temperatuurlimiet overschrijdt. Als de temperatuur blijft stijgen, wordt het product uitgeschakeld om oververhitting te voorkomen.

## Change PIN

MENU  → System → Change PIN → ENTER 

Het scherm **Change PIN** wordt weergegeven.

Kies 4 willekeurige cijfers als pincode en voer deze in bij **Enter a new PIN..** Voer dezelfde 4 cijfers nog een keer in bij **Enter the PIN again..**



Wanneer het scherm Confirm verdwijnt, drukt u op de knop **OK**. Het product heeft uw nieuwe PIN onthouden.

— Standaardwachtwoord: 0 - 0 - 0 - 0

— Wijzig de pincode om uw apparaat veilig te houden.

---

## General

MENU  → System → General → ENTER 

### Security

Geef uw pincode van 4 cijfers in. Standaard is de pincode '0-0-0-0'.

U kunt de pincode eventueel wijzigen met de functie **Enter PIN**.

— Wijzig de pincode om uw apparaat veilig te houden.

#### Safety Lock

Vergrendeling activeren.

- Off / On

Alle menu's en knoppen op het product en de afstandsbediening, behalve LOCK op de afstandsbediening, worden met de functie **Safety Lock** vergrendeld.

U ontgrendelt de menu's en knoppen door te drukken op LOCK en vervolgens het wachtwoord in te voeren (standaardwachtwoord: 0 - 0 - 0 - 0).

#### Power On Button

Schakel deze functie in om de aan/uit-toets op de afstandsbediening te kunnen gebruiken om het product in te schakelen wanneer **Safety Lock** is ingeschakeld.

- Off / On

### HDMI Hot Plug

Deze functie wordt gebruikt om de vertraging te activeren voor het inschakelen van een DVI-/HDMI-bronapparaat.

- Off / On

## Frame Alignment

MENU  → System → Frame Alignment → ENTER 

Verbeter de schermuitlijning van apparaten bij gebruik van de videowandfunctie.

- Auto / Off / On

## Reset System

MENU  → System → Reset System → ENTER 

Met deze optie worden de huidige instellingen onder System hersteld naar de fabrieksinstellingen.

# Hoofdstuk 09

## Het geluid aanpassen

Configureer de geluidsinstellingen (**Sound**) van het product.

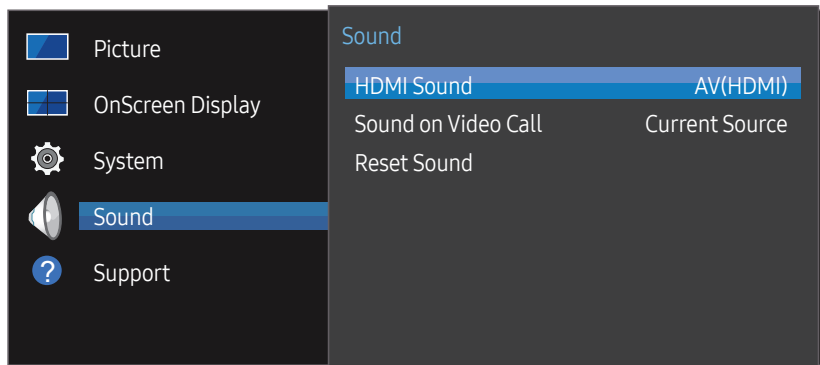

– De weergegeven afbeelding kan verschillen van het model.

### HDMI Sound

MENU  → **Sound** → **HDMI Sound** → ENTER 

Selecteer of u het geluid wilt horen van **AV(HDMI)** of van **PC(DVI)**.

- **AV(HDMI) / PC(DVI)**

### Sound on Video Call

MENU  → **Sound** → **Sound on Video Call** → ENTER 

Selecteer het geluid dat u wilt horen tijdens een video-oproep.

- **Current Source / Video Call**

### Reset Sound

MENU  → **Sound** → **Reset Sound** → ENTER 

De weergegeven afbeelding kan verschillen van het model. Reset alle geluidsinstellingen naar de fabriekswaarden.

# Hoofdstuk 10

## Ondersteuning

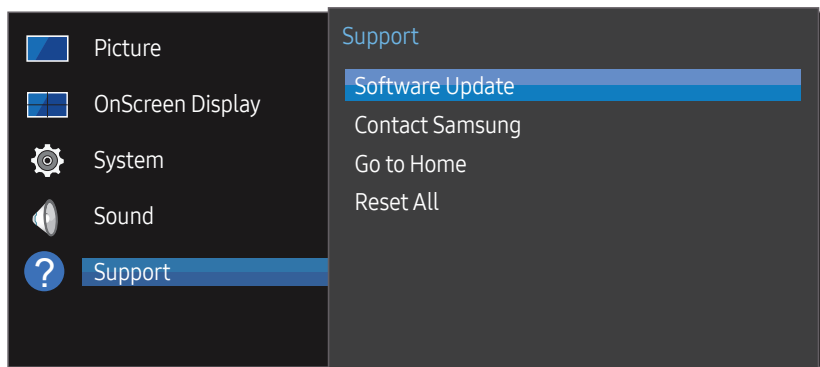

– De weergegeven afbeelding kan verschillen van het model.

## Software Update

MENU  → **Support** → **Software Update** → ENTER 

Het menu **Software Update** stelt u in staat om uw productsoftware te upgraden naar de nieuwste versie.

- Zorg ervoor dat u de stroom niet uitzet totdat de upgrade klaar is. Het product gaat automatisch uit en aan na het afronden van de software-upgrade.
- Bij het upgraden van software gaan alle video- en audio-instellingen die u gedaan hebt terug naar de standaardinstellingen. Wij adviseren u om uw instellingen op te schrijven zodat u ze gemakkelijk kunt resetten na de upgrade.

## Bijwerken via een USB-apparaat

Download het updatepakket van de website van Samsung naar een USB-opslagapparaat en verbind het apparaat vervolgens met het product om de software van het product bij te werken.

- Vergeet niet om het updatepakket op te slaan in de bovenste map van het USB-apparaat. Anders kan het product het updatepakket niet vinden.

## Contact Samsung

MENU  → **Support** → **Contact Samsung** → ENTER 

Bekijk deze informatie als uw product niet goed werkt of wanneer u de software wilt upgraden.

U kunt informatie vinden over onze Helpcentra en over het downloaden van producten en software.

- Ga naar **Contact Samsung** en zoek de **Model Code** en **Software Version** van het product.

---

## Go to Home

Toegankelijk met de knop HOME  op de afstandsbediening.

MENU  → Support → Go to Home → ENTER 

Raadpleeg het hoofdstuk "Startfunctie" voor meer informatie over submenu-items.

Met **Go to Home** kunt u diverse inhoud afspelen vanaf een geheugenapparaat of via een verbonden netwerk.

## Video Wall

U kunt de lay-out van meerdere aangesloten weergaveapparaten aanpassen om een videomuur te vormen.

Daarnaast kunt u een deel van het beeld of het volledige beeld op de weergaveapparaten weergeven.

Als u meerdere beelden wilt weergeven, raadpleegt u de MDC Help of de gebruikershandleiding bij MagicInfo. Bepaalde apparaten ondersteunen de functie MagicInfo niet.

## On/Off Timer

— Voordat u **On/Off Timer** gebruikt, moet u de klok instellen.

Stel **On Timer** in zodat uw product automatisch op een tijdstip en dag van uw keuze wordt ingeschakeld.

De voeding wordt ingeschakeld en het opgegeven volume of de opgegeven invoerbron wordt gebruikt.

## Network Settings

Bekijk de netwerkinstellingen.

## ID Settings



Wijs een ID aan een set toe.

Druk op ▲/▼ om een getal te selecteren en druk op .

## More settings

Het menu met beeldinstellingen wordt weergegeven.

## Reset All

MENU  → Support → Reset All → ENTER 

Met deze optie worden de huidige instellingen voor een weergaveapparaat hersteld naar de fabrieksinstellingen.

# Hoofdstuk 11

## Problemen oplossen

---

– Volg de instructie rechts om uw product te testen voordat u hulp vraagt. Als het probleem zich blijft voordoen, kunt u contact opnemen met de dichtstbijzijnde klantenservice van Samsung.

---

– Als er geen beeld wordt weergegeven, controleert u het computersysteem, de videocontroller en de kabel.

## Voordat u contact opneemt met een Samsung-servicecentrum

### Het product testen

Controleer of uw product normaal werkt door gebruik te maken van de testfuncties van het product.

Als het product goed aangesloten is op de pc en het scherm uitgeschakeld blijft, voer dan de zelfdiagnose van het product uit.

- 1 Schakel zowel de computer als het product uit.
- 2 Koppel alle kabels los van het product.
- 3 Product inschakelen.
- 4 Als **No Cable Connected** wordt weergegeven, werkt het product normaal.

### De resolutie en frequentie controleren

**Not Optimum Mode** wordt kort weergegeven als een modus wordt geselecteerd die de ondersteunde resoluties overschrijdt (zie Ondersteunde resoluties).

---

## Controleer het volgende

### Installatieprobleem (PC-modus)

Het scherm wordt constant in- en uitgeschakeld.	Controleer de kabelverbinding tussen de het product en de computer en zorg ervoor dat de kabels goed zijn bevestigd.
Wanneer er een HDMI- of HDMI-DVI-kabel is aangesloten op het product en de PC, wordt er aan alle vier de kanten van het scherm een lege ruimte weergegeven.	<p>De lege ruimte op het scherm wordt niet veroorzaakt door het product.</p> <p>De lege ruimte op het scherm wordt veroorzaakt door de pc of grafische kaart. U kunt dit probleem oplossen door de schermgrootte aan te passen in de HDMI- of DVI-instellingen voor de grafische kaart.</p> <p>Als het instellingenmenu van de grafische kaart geen optie bevat waarmee de schermgrootte kan worden aangepast, werkt u het stuurprogramma van de grafische kaart bij naar de nieuwste versie.</p> <p>(Neem contact op met de fabrikant van de grafische kaart of de computer voor meer informatie over het aanpassen van de scherminstellingen.)</p>

### Probleem met het scherm

Het scherm wordt niet ingeschakeld.	Zorg ervoor dat de voedingskabel is aangesloten.
<b>No Signal</b> wordt weergegeven op het scherm.	<p>Controleer of het product goed is verbonden met een kabel.</p> <p>Controleer of het apparaat dat op het product is aangesloten, is ingeschakeld.</p>
<b>Not Optimum Mode</b> wordt weergegeven.	<p>Dit bericht wordt weergegeven wanneer een signaal van de grafische kaart de maximale resolutie en frequentie van het product overschrijdt.</p> <p>Raadpleeg de tabel met de standaardsignaalmodi en stel op basis van de productspecificaties een maximale resolutie en frequentie in.</p>
De beelden op het scherm worden vervormd weergegeven.	Controleer de kabelaansluiting met het product.



---

## Probleem met het scherm

Het scherm is niet helder. Het scherm is vaag.	Verwijder alle accessoires (videoverlengkabels, enzovoort) en probeer het opnieuw. Stel de resolutie en de frequentie in op het aanbevolen niveau.
Het scherm is onstabiel en vertoont trillingen.	Controleer of de resolutie en de frequentie van de computer en de grafische kaart zijn ingesteld binnen een bereik dat compatibel is met het product. Vervolgens kunt u indien nodig de scherminstellingen aanpassen door de aanvullende informatie in het productmenu den de tabel met standaardsignaalmodi te raadplegen.
Er blijven schaduwen of echobeelden achter op het scherm.	
Het scherm is te helder. Het scherm is te donker.	Pas de instellingen voor <b>Brightness</b> en <b>Contrast</b> aan.
Het wit lijkt niet echt wit.	Ga naar <b>Picture</b> en pas de instellingen bij <b>White Balance Settings</b> aan.
Het product gaat automatisch uit.	Ga naar <b>System</b> en controleer of <b>Sleep Timer</b> is ingesteld op <b>Off</b> . Als een computer op het product is aangesloten, controleer dan de voedingsstatus van de computer. Controleer of de voedingskabel goed op het product is aangesloten en of de stekker goed in het stopcontact zit. Als het signaal van het aangesloten apparaat niet wordt gedetecteerd, gaat het product na 10 tot 15 minuten automatisch uit.
De beeldkwaliteit van het product is anders dan in de winkel waar het product is aangeschaft.	Gebruik een HDMI-kabel om HD-kwaliteit te krijgen.

---

## Probleem met het scherm

---

Het beeld op het scherm ziet er niet normaal uit.

Gecodeerde video-inhoud kan er afwijkend uitzien in scènes met veel snelle bewegingen, zoals bij sport of een actiefilm.

Een zwak signaal of lage beeldkwaliteit kan tot een abnormaal beeld leiden. Dit betekent niet dat het product defect is.

Een mobiele telefoon binnen een afstand van één meter kan storing geven op analoge en digitale producten.

De helderheid en de kleur zien er niet normaal uit.

Ga naar **Picture** en pas de scherminstellingen aan, zoals **Color**, **Brightness** en **Sharpness**.

Ga naar **System** en pas de instellingen bij **Energy Saving** aan.

Zet de scherminstellingen terug op de standaardinstellingen.

Lijnen (rood, groen of blauw) zijn zichtbaar op het scherm.

Deze lijnen worden weergegeven wanneer er een defect is in de chip **DATA SOURCE DRIVER IC** van de monitor. Neem voor dit probleem contact op met een Samsung Servicecenter.

Het scherm ziet er instabiel uit en blijft vervolgens staan.

Het scherm kan stil blijven staan wanneer een andere resolutie dan de aanbevolen resoluties wordt gebruikt of het signaal niet stabiel is. U lost dit probleem op door de computer in te stellen op een aanbevolen resolutie.

---

---

## Probleem met het scherm

Weergave op het volledige scherm is niet mogelijk.

Geschaalde SD-inhoud (4:3) kan zwarte balken geven aan beide zijden van een HD-kanaal.

Een video met een andere beeldverhouding dan het product zelf kan zwarte balken geven aan de boven- en onderzijde van het scherm.

Stel het schermformaat in op schermvullende weergave op het product of het bronapparaat.

---

## Problemen met het geluid

Er wordt geen geluid weergegeven.

Controleer of de audiokabel goed is aangesloten of pas het volume aan.

Controleer het geluidsvolume.

Het volumeniveau is te laag.

Pas het volume aan.

Als het volumeniveau nog steeds erg laag is nadat u het hebt vergoogd naar het maximale niveau, past u het volume voor de grafische kaart of het programma op de computer aan.

Wel beeld, geen geluid.

Als een HDMI-kabel is aangesloten, controleert u de audio-instellingen op de computer.

Als een bronapparaat wordt gebruikt

- Controleer of de audiokabel goed is aangesloten op de audio-ingang van het product.
- Controleer op het bronapparaat de instellingen voor de weergave van geluid. (Bijvoorbeeld, als op de monitor een HDMI-kabel is aangesloten, moeten de audio-instellingen op de decoder misschien worden gewijzigd in HDMI.)

Als een DVI-HDMI-kabel wordt gebruikt, hebt u een aparte audiokabel nodig.

Als het product een hoofdtelefoonaansluiting heeft, mag daar niets op aangesloten zijn.

Sluit de voedingskabel opnieuw op het apparaat aan en start het apparaat vervolgens opnieuw.

---

## Problemen met het geluid

---

Ruis uit de luidsprekers.

Controleer de kabelaansluiting. Controleer of er geen videokabel is aangesloten op een audio-ingang.

Controleer de signaalsterkte nadat u een kabel hebt aangesloten.

Een zwak signaal kan tot vervormd geluid leiden.

Er is toch geluid hoorbaar bij een gedempt volume.

Regel het volume voor de externe luidsprekers bij.

De audio-instellingen voor de hoofdluidsprekers staan los van de interne luidsprekers van het product.

Wanneer u het volume op het product wijzigt of dempt, verandert dit niets op een externe versterker (decoder).

---

## Problemen met de afstandsbediening

---

De afstandsbediening werkt niet.

Zorg dat de batterij is geplaatst (+/-).

Controleer of de batterijen leeg zijn.

Controleer of er sprake is van een stroomstoring.

Zorg ervoor dat de voedingskabel is aangesloten.

Controleer of er speciale verlichting of neonlampen zijn ingeschakeld in de nabijheid van het product.

---

## Problemen met een bronapparaat

---

Er wordt een piepend geluid weergegeven wanneer mijn computer wordt opgestart.

Als u een piepgeluid hoort als de pc wordt aangezet, moet u de pc laten nakijken.

---

---

## Ander probleem

Het product ruikt naar plastic.	De geur van plastic is normaal en verdwijnt na verloop van tijd.
De monitor staat scheef.	Verwijder de voet en breng deze vervolgens opnieuw op het product aan.
Beeld of geluid valt af en toe weg.	Controleer of de kabel stevig vastzit en sluit deze zo nodig opnieuw aan.  Een heel harde of dikke kabel kan audio- of videobestanden beschadigen. Gebruik flexibele, duurzame kabels. Wanneer u het product aan de wand bevestigt, verdient het aanbeveling om kabels te gebruiken die in een hoek kunnen worden aangesloten.
Kleine deeltjes op de randen van het product.	De deeltjes maken deel uit van het ontwerp van het product. Het product is niet defect.
Wanneer ik de resolutie van de computer wil veranderen, krijg ik de melding "Mode not Supported".	Het bericht "Mode not Supported" wordt weergegeven als de resolutie van de invoerbron de maximumresolutie van het scherm overschrijdt.  U lost dit probleem op door de computer in te stellen op een resolutie die het scherm ondersteunt.
Wanneer een DVI-HDMI-kabel wordt aangesloten, komt er in de modus HDMI geen geluid uit de luidsprekers.	DVI-kabels geven geen geluid door. Om geluid te hebben moet u de audiokabel aansluiten op de juiste ingang.
HDMI Black Level werkt niet goed op een HDMI-apparaat met YCbCr-uitvoer.	Deze functie is alleen beschikbaar wanneer een bronapparaat, zoals een dvd-speler of decoder, met een HDMI-kabel (RGB-sigitaal) is aangesloten op het product.
Geen geluid in de modus HDMI.	De weergegeven kleuren kunnen er afwijkend uitzien. Beeld of geluid is mogelijk niet beschikbaar. Dit kan zich voordoen als op het product een bronapparaat is aangesloten dat alleen een oude versie van de HDMI-norm aankan.  Als deze problemen zich voordoen, sluit dan niet alleen de HDMI-kabel maar ook een audiokabel aan.  Sommige grafische kaarten van computers herkennen HDMI-signalen zonder geluid niet automatisch. In dit geval moet u handmatig een geluidsingang selecteren.

---

## Ander probleem

---

HDMI-CEC werkt niet.

Dit product ondersteunt de HDMI-CEC-functie niet.

Als u meerdere, met de HDMI-CEC-functie compatibele externe apparaten wilt gebruiken die zijn aangesloten op de HDMI1- en HDMI2-poorten op het product, dient u de HDMI-CEC-functies op alle externe apparaten uit te schakelen. Onder externe apparaten worden ook Blu-ray- en DVD-spelers verstaan.

Het gebruik van een extern apparaat wanneer de HDMI-CEC-functie is ingeschakeld kan andere externe apparaten automatisch stoppen.

Raadpleeg de gebruikershandleiding van het apparaat of neem voor hulp contact op met de fabrikant van het apparaat wanneer u de HDMI-CEC-instellingen wilt wijzigen.

---

De IR-sensor doet het niet.

- Neem contact op met het dichtstbijzijnde servicecenter om het product te laten repareren.

- 
- Deze functie is alleen beschikbaar wanneer een bronapparaat, zoals een dvd-speler of decoder, met een HDMI-kabel (RGB-sigitaal) is aangesloten op het product.

---

Bij het opstarten van de computer met de invoerbron ingesteld op **DisplayPort** worden het BIOS en opstartscherm niet weergegeven.

- Start de computer op wanneer het product ingeschakeld is of wanneer de invoerbron niet **DisplayPort** is.
-

# Hoofdstuk 12

## Specificaties

### Algemeen

Modelnaam		VM55B-R	VH55B-E
Paneel	Grootte	Klasse 55 (54,6 inch / 138,7 cm)	Klasse 55 (54,6 inch / 138,7 cm)
	Weergavegebied	1209,6 mm (H) x 680,3 mm (V)	1209,6 mm (H) x 680,4 mm (V)

Modelnaam		VM46B-U	VM55B-U / VM55B-E
Paneel	Grootte	Klasse 46 (45,9 inch / 116,8 cm)	Klasse 55 (54,6 inch / 138,7 cm)
	Weergavegebied	1018,08 mm (H) x 572,67 mm (V)	1209,6 mm (H) x 680,4 mm (V)

Resolutie	Optimale resolutie	1920 x 1080 @ 60 Hz
	Maximale resolutie	1920 x 1080 @ 60 Hz (DVI) 3840 x 2160 @ 60 Hz (HDMI1, HDMI2, DP)
Stroomtoevoer		AC100-240V~ 50/60Hz Raadpleeg het label op de achterkant van het product, aangezien het standaardvoltage per land kan verschillen.
Omgevingsvereisten	In bedrijf	Temperatuur : 0 °C - 40 °C (32 °F - 104 °F) * Om de behuizing te installeren houdt u de interne temperatuur op 35 °C of lager. Luchtvochtigheid : 10 % - 80 %, niet condenserend
	Opslag	Temperatuur : -20 °C - 45 °C (-4 °F - 113 °F) Luchtvochtigheid : 5 % - 95 %, niet condenserend * Van toepassing voordat het product wordt uitgepakt.

- **Plug-and-Play**  
Deze monitor kan worden geïnstalleerd op en gebruikt voor elk Plug and Play-systeem. De binaire gegevensuitwisseling tussen de monitor en het computersysteem optimaliseert de monitorinstellingen. De monitor wordt automatisch geïnstalleerd. U kunt de installatie-instellingen echter naar wens wijzigen.
- Door de manier waarop dit product wordt geproduceerd kan circa één pixel per miljoen pixels (1 ppm) van het paneel lichter of donkerder worden weergegeven. Dit is niet van invloed op de prestaties van het product.
- Vanwege de eigenschappen van het scherm kan dit product voor elk schermformaat slechts worden ingesteld op één resolutie voor een optimale beeldkwaliteit. Wanneer er een andere resolutie dan de opgegeven resolutie wordt ingesteld, kan dit ten koste gaan van de beeldkwaliteit. Om dit te voorkomen, kunt u het beste de opgegeven optimale resolutie voor uw product selecteren.
- Raadpleeg de website van Samsung voor de gedetailleerde specificaties van het apparaat.
- Ga voor informatie over energie-etikettering voor dit product in het Europese productregister voor energie-etikettering (EPREL) naar [https://eprel.ec.europa.eu/qr/\\*\\*\\*\\*\\*](https://eprel.ec.europa.eu/qr/*****) waarbij \*\*\*\*\* het EPREL-registratienummer van het product is. U vindt het registratienummer op het classificatielabel van uw product.



## Voorinstelbare timingmodi

Het scherm wordt automatisch aangepast als er een signaal via uw computer wordt overgedragen die behoort tot de volgende standaard signaalmodi. Merk op dat het scherm geen inhoud kan weergeven als het signaal van de pc niet een van de standaard signaalmodi is. Raadpleeg de handleiding van uw grafische kaart en configureer als volgt.

Resolutie	Horizontale frequentie (kHz)	Verticale frequentie (Hz)	Pixelfrequentie (MHz)	Sync-polariteit (H/V)
IBM, 720 x 400	31,469	70,087	28,322	-/+
VESA/IBM, 640 x 480	31,469	59,940	25,175	-/-
MAC, 640 x 480	35,000	66,667	30,240	-/-
MAC, 832 x 624	49,726	74,551	57,284	-/-
MAC, 1152 x 870	68,681	75,062	100,000	-/-
VESA, 640 x 480	37,861	72,809	31,500	-/-
VESA, 640 x 480	37,500	75,000	31,500	-/-
VESA, 800 x 600	37,879	60,317	40,000	+/+
VESA, 800 x 600	48,077	72,188	50,000	+/+
VESA, 800 x 600	46,875	75,000	49,500	+/+
VESA, 1024 x 768	48,363	60,004	65,000	-/-
VESA, 1024 x 768	56,476	70,069	75,000	-/-
VESA, 1024 x 768	60,023	75,029	78,750	+/+

Resolutie	Horizontale frequentie (kHz)	Verticale frequentie (Hz)	Pixelfrequentie (MHz)	Sync-polariteit (H/V)
VESA, 1152 x 864	67,500	75,000	108,000	+/+
VESA, 1280 x 720	45,000	60,000	74,250	+/+
VESA, 1280 x 800	49,702	59,810	83,500	-/+
VESA, 1280 x 1024	63,981	60,020	108,000	+/+
VESA, 1280 x 1024	79,976	75,025	135,000	+/+
VESA, 1366 x 768	47,712	59,790	85,500	+/+
VESA, 1440 x 900	55,935	59,887	106,500	-/+
VESA, 1600 x 900	60,000	60,000	108,000	+/+
VESA, 1680 x 1050	65,290	59,954	146,250	-/+
VESA, 1920 x 1080	67,500	60,000	148,500	+/+
VESA, 2560 x 1440	88,787	59,951	241,500	+/-
VESA, 3840 x 2160	133,313	59,997	533,250	+/-
CEA, 3840 x 2160	67,500	30,000	297,000	+/+
CEA, 3840 x 2160	54,000	24,000	297,000	+/+
CEA, 3840 x 2160	56,250	25,000	297,000	+/+
CEA, 3840 x 2160	112,500	50,000	594,000	+/+

# Hoofdstuk 13

## Bijlage

### Dienstverlening tegen betaling (door klanten)

— Wanneer u om service vraagt, kunnen wij in de volgende gevallen ondanks de garantie kosten in rekening brengen voor een bezoek van een monteur.

### Geen productdefect

Reiniging van het product, afstelling, uitleg, herinstallatie enzovoort.

- Als een monteur wordt gevraagd om aanwijzingen te geven voor het gebruik van het product of gewoon enkele opties aanpast zonder het product te demonteren.
- Als een defect het gevolg is van externe omgevingsfactoren (internet, antenne, signaal van kabel enzovoort).
- Als een product opnieuw wordt geïnstalleerd of als er extra apparaten worden aangesloten na de eerste installatie van het aangeschafte product.
- Als een product opnieuw wordt geïnstalleerd op een andere locatie of na een verhuizing.
- Als de klant om aanwijzingen voor het gebruik van een product van een ander bedrijf vraagt.
- Als de klant om aanwijzingen voor het gebruik van het netwerk of een programma van een ander bedrijf vraagt.
- Als de klant vraagt om de software voor het product te installeren en te configureren.
- Als een monteur de binnenzijde van het product moet ontdoen van stof of vreemde stoffen.
- Als de klant om een extra installatie vraagt na aanschaf van het product bij een postorderbedrijf of online.

### Productschade als gevolg van een fout van de klant

Productschade als gevolg van een verkeerde handeling of verkeerde reparatie door de klant.

Als het product schade heeft opgelopen als gevolg van:

- impact van buitenaf of laten vallen;
- het gebruik van verbruiksartikelen of apart verkochte producten die niet voldoen aan de eisen van Samsung;
- reparatie door een persoon die geen monteur is van een erkend servicebedrijf of partner van Samsung Electronics Co., Ltd.
- wijziging van het model of reparatie van het product door de klant;
- gebruik van het product op een verkeerde spanning of via niet-goedgekeurde elektrische aansluitingen;
- het niet volgen van de voorzorgsmaatregelen uit de gebruikershandleiding.

### Overig

- Als het product defect raakt als gevolg van een natuurramp. (onweer, brand, aardbeving, overstroming enzovoort)
- Als verbruiksartikelen op zijn. (batterij, toner, verlichting, kop, trilmechanisme, lamp, filter, lint enzovoort)

— Als de klant om service vraagt terwijl het product niet defect is, kunnen servicekosten in rekening worden gebracht. Lees daarom eerst de gebruikershandleiding.

## Het voorkomen van schermbranding

### Wat is schermbranding?

Wanneer het scherm normaal wordt gebruikt, mag er geen schermbranding optreden. Een normaal gebruik verwijst naar continu veranderende videopatronen. Wanneer er langdurig een vast patroon op het scherm wordt weergegeven, kan er een licht spanningsverschil optreden tussen de elektroden in de pixels die vloeibare kristallen besturen.

Een dergelijk spanningsverschil tussen de elektroden neemt naar verloop van tijd toe, waardoor het vloeibare kristal dunner wordt. Als dit gebeurt, is het mogelijk dat het vorige beeld zichtbaar blijft wanneer het patroon wordt gewijzigd.

- ⊘ Deze informatie is een richtlijn om schermbranding te voorkomen. Het gedurende langere tijd weergeven van een vast scherm, kan schermbranding veroorzaken. Dit probleem is niet opgenomen in de garantie.

### Aanbevolen preventiemethoden

Het gedurende langere tijd weergeven van een vast scherm, kan schermbranding of vlekken veroorzaken. Als u het product gedurende langere tijd niet gebruikt, schakel het dan uit of activeer de energiebesparingsmodus of stel de schermbeveiliging met bewegende beelden in.

- Verander de kleuren regelmatig.



- Gebruik liever geen tekstkleuren en achtergrondkleuren die qua helderheid zeer contrasteren.
- Gebruik liever geen kleuren die qua helderheid zeer contrasteren (zwart en wit; grijs en zwart).

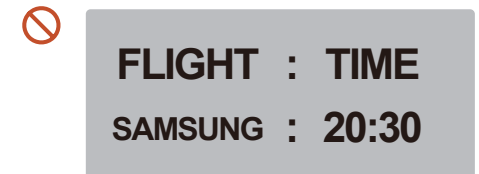
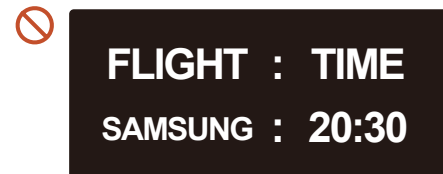

---

## Licentie



The terms HDMI and HDMI High-Definition Multimedia Interface, and the HDMI Logo are trademarks or registered trademarks of HDMI Licensing Administrator, Inc. in the United States and other countries.

---

### Open Source-licentiekennisgeving

Wanneer u open-source software gebruikt, zijn er open-source licenties beschikbaar in het productmenu.

Voor informatie over de Open Source-licentiekennisgeving neemt u contact op met Samsung Open Source (<http://opensource.samsung.com>)

---