

Haier

HCW9919FSGB



Refrigerator
User Guide

Chladnička

Uživatelská příručka

Kühlschrank

Bedienungsanleitung

ΨΥΓΕΙΟ

ΟΔΗΓΙΕΣ ΧΡΗΣΗΣ

Frigorífico

Guía del usuario

Réfrigérateur

Manuel d'utilisation

Hűtőszekrény

Felhasználói útmutató

Frigorifero

Guida per l'utente

Koelvriescombinatie

Handleiding

Lodówka

Podręcznik użytkownika

Frigorífico

Guia do Utilizador

Congelator

Manual de utilizare

Hladilnik

Navodila za uporabo

الثلاجة

دليل المستخدم

EN

CS

DE

EL

ES

FR

HU

IT

NL

PL

PT

RO

SL

AR



EN WARNING: Risk of fire/flammable material.

The symbol indicates there is a risk of fire since flammable materials are used. Take care to avoid causing a fire by igniting flammable material.

CZ VAROVÁNÍ: Nebezpečí Požáru/ Hořlavého Materiálu. Das Symbol weist auf Brandgefahr hin, da brennbare Materialien verwendet werden. Verhindern Sie die Entstehung von Bränden, die durch entflammbare Materialien verursacht werden.

DE WARNUNG: Brandgefahr/ brennbares Material.

Das Symbol weist auf Brandgefahr hin, da brennbare Materialien verwendet werden. Verhindern Sie die Entstehung von Bränden, die durch entflammbare Materialien verursacht werden.

EL ΠΡΟΣΟΧΗ: Κίνδυνος φωτιάς/εύφλεκτο υλικό.

Το σύμβολο υποδεικνύει ότι υπάρχει κίνδυνος φωτιάς επειδή χρησιμοποιούνται εύφλεκτα υλικά. Προσέχετε να αποφεύγετε την πρόκληση φωτιάς από ανάφλεξη εύφλεκτου υλικού.

ES ADVERTENCIA: Riesgo de incendio o material inflamable.

El símbolo indica que existe riesgo de incendio. dado que se utilizan materiales inflamables. Se debe procurar evitar incendios mediante la combustión de materiales inflamables.

FR ATTENTION: Risque d'incendie ou de matières inflammables.

Le symbole montre qu'il y'a le risque de matériaux inflammables sont utilisés. Prendre soin d'éviter de provoquer un incendie en ingérant des matières inflammables

HU FIGYELEM: Tűz / gyúlékony anyag veszélye.

A szimbólum azt jelzi, hogy tűzveszély áll fenn, mivel gyúlékony anyagokat használnak. Ügyeljen arra, hogy ne tegyen rá tűzveszélyes gyúlékony anyagot.

IT ATTENZIONE: Rischio di incendio/materiale infiammabile.

Il simbolo indica il rischio di incendio nel caso di utilizzo di materiali infiammabili. Fare attenzione ed evitare l'insorgere di incendi a causa della combustione di materiali infiammabili.

NL WAARSCHUWING: Brandrisico / brandbaar materiaal.

Het systeem geeft aan dat er een brandrisico bestaat aangezien brandbaar materiaal wordt gebruikt. Zorg ervoor dat er geen brand wordt veroorzaakt door brandbaar materiaal te ontsteken.

PL OSTRZEŻENIE: Ryzyko pożaru/material łatwopalny.

Symbol wskazuje, że istnieje ryzyko pożaru, ponieważ używane są materiały łatwopalne. Dbaj o to, aby uniknąć pożaru poprzez zapale nie łatwopalnego materiału

PT ADVERTÊNCIA: Risco de incêndio/material inflamável.

O símbolo indica que existe um risco de incêndio uma vez que são usados materiais inflamáveis. Ter cuidado para evitar provocar um incêndio por acender material inflamável.

RO AVERTISMENT: Risc de incendiu/material inflamabil.

Simbolul indică că există risc de incendiu deoarece sunt folosite materiale inflamabile. Aveți grijă și evitați incendiile aprinzând materiale inflamabile.

SL OPOZORILO: Nevarnost požara/vnetljiv material.

Simbol označuje nevarnost požara, saj se uporabljajo vnetljivi materiali. Pazite, da ne povzročite požara z vžigom vnetljivega materiala.

AR تحذير: خطر اندلاع حريق /مادة قابلة للاشتعال.

يشير الرمز إلى وجود خطر نشوب حريق حيث يتم استخدام المواد القابلة للاشتعال. توجَّ الحذر لتجنب التسبب في نشوب حريق عن طريق إشعال مادة قابلة للاشتعال.



User Manual

Refrigerator-Freezer

HC W9919FSGB

EN

Haier

Thank you for purchasing a Haier Product.

Please read these instructions carefully before using this appliance. The instructions contain important information which will help you get the best out of the appliance and ensure safe and proper installation, use and maintenance.

Keep this manual in a convenient place so you can refer to it at any time to ensure safe and proper use of the appliance.

If you sell the appliance, give it away, or leave it behind when you move house, make sure you also pass on this manual, so that the new owner can become familiar with the appliance and safety warnings.



Legend

Warning - Important Safety information



General information and tips



Environmental information



Disposal

Help protect the environment and human health. Put the packaging in applicable containers to recycle it. Help to recycle waste consisting of electrical and electronic appliances. Do not dispose of appliances marked with this symbol with ordinary household waste; deliver the product to your local recycling facility or contact your municipal office.



WARNING!

Risk of injury or suffocation!

Refrigerants and gases must be disposed of professionally. Ensure that the tubing of the refrigerant circuit is not damaged and dispose of it properly. Disconnect the appliance from the electrical supply. Cut off the electrical cable and dispose of it. Remove the trays and drawers as well as the door catch and seals, to prevent children and pets from shutting themselves inside the appliance.

Old appliances still have some residual value. An environmentally friendly method of disposal will ensure that valuable raw materials can be recovered and used again.

Cyclopentane, a flammable substance not harmful to ozone, is used as an expander for the insulating foam.

By ensuring this product is disposed of correctly, you will help prevent potential negative consequences for the environment and human health, which could otherwise be caused.

For more detailed information about recycling of this product, please contact your local council, your household waste disposal service or the shop where you purchased the product, handled by the professionals.

1. Safety information.....	4
2. Intended use	9
3. Product description.....	10
4. Use.....	11
5. Equipment	17
6. Energy saving tips	20
7. Care and cleaning.....	21
8. Troubleshooting	23
9. Installation.....	26
10. Technical data.....	30
11. Customer service	31

Accessories

Check the accessories and literature in accordance with this list:



spacer*3



Energy-label*1



Warranty card*1
Extended warranty card*1



User Manual*1
"OK" Sticker User Manual*1



Egg tray*2



Ice cube tray*2



Notice

The list only show the key accessories. Other accessories in kind prevail.

Before switching on the appliance for the first time read the following safety hints!:



WARNING!

Before first use

- ▶ Make sure there is no transport damage.
- ▶ Remove all packaging and keep out of children's reach.
- ▶ Wait at least two hours before installing the appliance in order to ensure the refrigerant circuit is fully efficient.
- ▶ Handle the appliance always with at least two persons because it is heavy.

Installation

- ▶ The appliance should be placed in a well-ventilated place. Ensure a space of at least 10 cm above and around the appliance.
- ▶ Never place the appliance in a damp area or location where it might be splashed with water. Clean and dry water splashes and stains with a soft clean cloth.
- ▶ Do not install the appliance in direct sunlight or in the near of heat sources (e.g. stoves, heaters).
- ▶ Install and level the appliance in an area suitable for its size and use.
- ▶ Keep ventilation openings in the appliance or in the in-built structure clear of obstruction.
- ▶ Make sure that the electrical information on the rating plate agrees with the power supply. If it does not, contact an electrician.
- ▶ The appliance is operated by a 220-240 VAC/50 Hz power supply. Abnormal voltage fluctuation may cause the appliance to fail to start, or damage to the temperature control or compressor, or there may be an abnormal noise when operating. In such case, an automatic regulator shall be mounted.
- ▶ Do not use multi-plug adapters and extension cables.
- ▶ Do not locate multiple portable socket-outlets or portable power supplies at the rear of the appliance.
- ▶ Ensure that the power cable is not trapped by the refrigerator. Do not step on the power cable.
- ▶ Use a separate earthed socket for the power supply which is easy accessible. The appliance must be earthed.

**WARNING!**

Only for UK: The appliance's power cable is fitted with 3-cord (grounding) plug that fits a standard 3-cord (grounded) socket. Never cut off or dismount the third pin (grounding). After the appliance is installed, the plug should be accessible.

- ▶ Do not damage the refrigerant circuit.

Daily use

- ▶ This appliance can be used by children aged from 8 years and above and persons with reduced physical, sensory or mental capabilities or lack of experience and knowledge if they have been given supervision or instruction concerning use of the appliance in a safe way and understand the hazards involved.
- ▶ Children aged from 3 to 8 years are allowed to load and unload, but not allowed to clean or install the refrigerating appliances.
- ▶ Keep away children under 3 years of age from the appliance unless they are constantly supervised.
- ▶ Children shall not play with the appliance.
- ▶ If cool gas or other inflammable gas is leaking in the vicinity of the appliance, turn off the valve of the leaking gas. open the doors and windows and do not unplug a plug in the power cable of the refrigerator or any other appliance.
- ▶ Notice that the appliance is set for operation at a specific ambient range between 10 and 43°C The appliance may not work properly if it is left for a long period at a temperature above or below the indicated range.
- ▶ Do not place unstable articles (heavy objects, containers filled with water) on top of the refrigerator, to avoid personal injury caused by falling or electric shock caused by contact with water.
- ▶ Do not pull on the door shelves. The door may be pulled slant, the bottle rack, may be pulled away, or the appliance may topple.
- ▶ Open and close the doors only with the handles. The gap between the doors and between the doors and the cabinet is very narrow. Do not extend your hands in these areas to avoid pinching your fingers. Open or close the refrigerator doors only when there are no children standing within the range of door movement.



WARNING!

- ▶ Do not store or use inflammable, explosive or corrosive materials in the appliance or in the vicinity.
- ▶ Do not store medicines, bacteria or chemical agents in the appliance. This appliance is a household appliance. It is not recommended to store materials that require strict temperatures.
- ▶ Never store liquids in bottles or cans (besides high percentage spirits) especially carbonated beverages in the freezer, as these will burst during freezing.
- ▶ Check the condition of food if a warming in the freezer has taken place.
- ▶ Do not set unnecessarily low temperature in the refrigerator compartment. Minus temperatures may occur at high settings. Attention: Bottles can burst
- ▶ Do not touch frozen goods with wet hands (wear gloves). Especially do not eat ice lollies immediately after removal from the freezer compartment. There is the risk to freeze or the formation of frost blisters. FIRST aid: keep immediately under running cold water. Do not pull away!
- ▶ Do not touch the inside surface of the freezer storage compartment when in operation, especially with wet hands, as your hands may freeze onto the surface.
- ▶ Unplug the appliance in the event of a power interruption or before cleaning. Allow at least 7 minutes before restarting the appliance. as frequent starting may damage the compressor.
- ▶ Do not use electrical devices inside the food storage compartments of the appliance, unless they are of the type recommended by the manufacturer.

Maintenance / cleaning

- ▶ Make sure children are supervised if they carry out cleaning and maintenance.
- ▶ Disconnect the appliance from the electrical supply before undertaking any routine maintenance. Allow at least 7 minutes before restarting the appliance, as frequent starting may damage the compressor.

**WARNING!**

- ▶ Hold the plug, not the cable, when unplugging the appliance.
- ▶ Do not clean the appliance with hard brushes, wire brushes, detergent powder, petrol, amyl acetate, acetone and similar organic solutions, acid or alkaline solutions. Please clean with special refrigerator detergent to avoid damage.
- ▶ Do not scrape off frost and ice with sharp objects. Do not use sprays, electric heaters like heater, hair dryer, steam cleaners or other sources of heat in order to avoid damage to the plastic parts.
- ▶ Do not use mechanical devices or other means to accelerate the defrosting process, other than those recommended by the manufacturer.
- ▶ If the supply cord is damaged, it must be replaced by the manufacturer, its service agent or similarly qualified persons in order to avoid a hazard.
- ▶ Do not try to repair, disassemble or modify the appliance by yourself. In case of repair please contact our customer service.
- ▶ Eliminate the dust on the back of the unit at least once in the year to avoid hazard by fire, as well as increased energy consumption.
- ▶ Do not spray or flush the appliance during cleaning.
- ▶ Do not use water spray or steam to clean the appliance.
- ▶ Do not clean the cold glass shelves with hot water. Sudden temperature change may cause the glass to break.

Refrigerant gas information



WARNING!

The appliance contains flammable refrigerant ISOBUTAN (R600a). Make sure that the refrigerant circuit is not damaged during transport or installation. Leakage of refrigerant can cause eye damage or ignition. If damage has occurred, always keep the fire sources open, ventilate the room properly, and do not connect or disconnect the power cords of the appliance or any other appliance. Inform customer service.

If your eyes come in contact with the refrigerant, rinse it immediately under running water and call the special eye center immediately.

- ▶ To avoid contamination of food, please respect the following instructions:
- ▶ Opening the door for long periods can cause a significant increase of the temperature in the compartments of the appliance.
- ▶ Clean regularly surfaces that can come in contact with food and accessible drainage systems.
- ▶ Clean water tanks if they have not been used for 48 h; flush the water system connected to a water supply if water has not been drawn for 5 days.
- ▶ Store raw meat and fish in suitable containers in the refrigerator/freezer, so that it is not in contact with or drip onto other food. To ensure the safe preservation of foodstuffs, instant food and raw meat / fish shall be stored separately.
- ▶ Two-star frozen-food compartments are suitable for storing pre-frozen food, storing or making ice cream and making ice cubes.
- ▶ One-, two- and three-star compartments are not suitable for the freezing of fresh food.
- ▶ If the refrigerating appliance is left empty for long periods, switch off, defrost, clean, dry, and leave the door open to prevent mould developing within the appliance.
- ▶ Children aged from 3 to 8 years are allowed to load and unload refrigerating appliances

Intended use

This appliance is intended for cooling and freezing food. It has been designed exclusively for use in household and similar applications such as staff kitchen areas in shops, offices and other working environments; farm houses and by clients in hotels, motels and other residential type environments as well as in bed-and-breakfast and catering business. It is not intended for commercial or industrial use.

Changes or modifications to the device are not allowed. Unintended use may cause hazards and loss of warranty claims.

Standards and directives **CE** **UK**
CA

This product meets the requirements of all applicable EC directives with the corresponding harmonised standards and UK standards, which provide for CE and UKCA marking.



CAUTION!

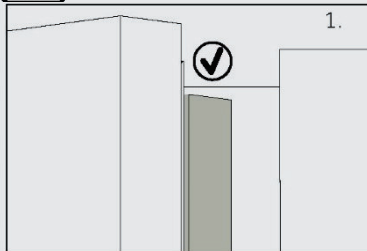

When you close the door, the vertical door strip on the left door should be bent inwards (1).

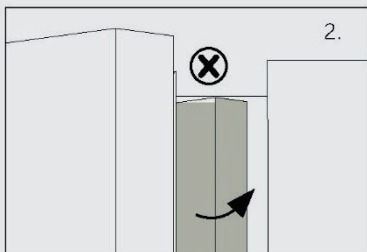

If you try to close the left door and the vertical door strip is not bent (2), you should bend it first, otherwise the door strip will hit the fixing shaft or the right-hand door, causing damage to the door slip or leaking.

There is a heating thread inside the frame. The temperature of the surface will rise slightly, which is normal and won't affect the function of appliance.



Notice

Due to technical changes and different models, some of the illustrations in this manual may differ from your model.

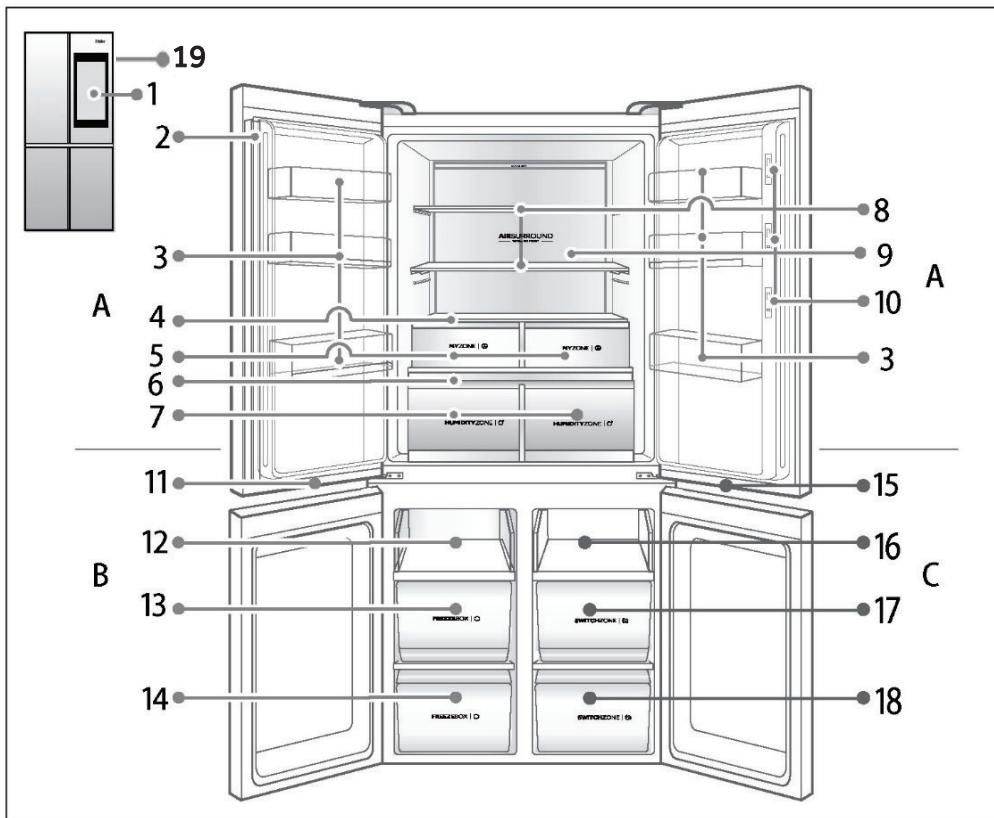

A: Refrigerator compartment

- 1 21.5 inch display
- 2 Vertical
- 3 Bottle rack
- 4 My zone cover plate
- 5 My zone drawers
- 6 Humidity zone cover plate
- 7 Humidity zone drawers

8 Refrigeration shelf
 9 Back light
 10 In-built camera
 B: Freezer compartment

11 Freezing compartment lamp

- 12 Sliding shelf
- 13 Freeze box
- 14 Freeze box
- C: Switch zone compartment
- 15 Lamp of variable temp. chamber
- 16 Tray
- 17 Switch zone drawer
- 18 Switch zone drawer
- 19 Tasto Smart Life*

*This button has been integrated into the product in view of future development of Smart functions.

Before first use

- ▶ Remove all packaging materials, including the foamed plastic housing and adhesive tape for securing accessories. Keep them out of the reach of children, and dispose them in an environmentally friendly manner.
- ▶ Check the Packing List for all items listed, and contact the Seller if there are any inconsistencies.
- ▶ Install the refrigerator in a location meeting all the following requirements:
 - Keep it away from heat sources and sunlight, and avoid places that are too damp and too cold
 - The refrigerator should be placed on solid ground. If greater height is required, a steady, hard, incombustible cushion block should be selected. If there is a slight sway, the adjustable black footing in the front of the whole refrigerator may be adjusted.
 - Turn clockwise to raise the refrigerator.
 - Turn counterclockwise to lower the refrigerator.

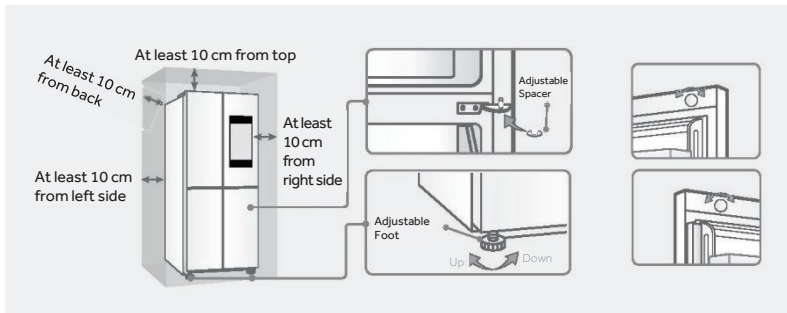

1. If the two doors are uneven, the adjustable pad included in the bag may be used for fine tuning to make the two doors even:
 - Remove the adjustable pad and lift the lower door, then connect the pad to the chain shaft with pliers.
 - If the doors are still uneven, do not use force to install the refrigerator, to prevent scratching or damage to the decorative bar on the door.
 2. If the refrigeration door is uneven at the front, it may be fine-tuned by turning the adjustable button at the top of the door.
- ▶ Clean the inside and outside of the appliance with water and a mild detergent before putting any food in it.
 - ▶ After the appliance has been levelled and cleaned, wait for at least 2-5 hours before connecting it to the power supply. See INSTALLATION section.
 - ▶ Precool the compartments at a high setting before loading with food. The Power-Freeze function will help to cool down the freezer compartment quickly.
 - ▶ The refrigerator, freezer and switch zone compartment temperature are automatically set to 5° C, -18° C and -6° C respectively. These are the recommended settings. If desired, you can change these temperatures manually. Please see ADJUST THE TEMPERATURE.

First electrical connection

When the refrigerator is connected to the power for the first time, the display will light up.

Display off/on

Display off: When the door is closed and the appliance is not used within a certain amount of time, the display will switch off automatically.

Display lit: When the display is off, it will be lit if you touch any position, walk past the appliance, or open any door within human sensing range (with human sensing on). When the display is lit, the logo lamp on the top right of the refrigeration door will be lit, and vice versa.

4.1 Adjusting temperature in the refrigeration compartment (1 to 9°C)

Tap the Setting button on the home screen and adjust the temperature in the refrigeration compartment by dragging the Fridge slider between 1 and 9 °C.

4.2 Adjusting temperature in the SwitchZone compartment (5 to -20°C)

Tap the Setting button on the home screen and adjust the temperature in the SwitchZone compartment by dragging the SwitchZone slider between 5 and -20 °C.

4.3 Adjusting temperature in the freezer compartment (-15 to -23°C)

Tap the Setting button on the home screen and adjust the temperature in the freezer compartment by dragging the Freezer slider between -15 and -23 °C.

4.4 Adjusting temperature in the MyZone compartment (Zero Fresh, Quick Cool, Fruits & Veg)

Tap the Setting button on the home screen and adjust the temperature in the MyZone compartment by dragging the MyZone slider which to Zero Fresh, Quick Cool, Fruits & Veg: the factory default setting is Fruits & Veg.

When you select the zero fresh function, in order to make your ingredients in the best storage environment the refrigerator will operate according to the setting, and the refrigeration room needs to be set at 1°C.



WARNING!

When the temperature is set, the system will automatically confirm and save the set temperature if no buttons are pressed within 5 seconds.

Special refrigerator functions

The special functions of the refrigerator are divided into four types: Super cool, Super freeze, AutoSet, and Holiday. Tap the function icon to turn on the function (the popup window will inform you that the function is selected; close it by tapping on the "X" symbol in the top right corner) and tap it again to turn it off. If the functions are mutually exclusive, the original function will automatically be turned off.

4.5 Super Cool

In Super Cool mode, the refrigeration temperature is set to 1°C.

The Super Cool function will switch off automatically after 3 hours, and the refrigerator will run according to the latest setting before beginning Super Cool mode. When Super Cool is activated, the smart and holiday functions cannot be turned on at the same time.

4.6 Super Freeze

The Super freeze function is designed to maintain the nutritional value of the food in the freezer.

This function freezes food quickly. If you freeze a large amount of food at one time, it is recommended that you set the Super freeze function 24 hours in advance to lower the freezer temperature. When the food is added, the freezing speed of the freezer compartment is increased, and the food will be frozen quickly, effectively locking nutrients into the food and facilitating storage. The Super Freeze function switches off automatically after 50 hours; the freezer will then run according to the latest setting before entering Super Freeze mode.

4.7 AutoSet function

In AutoSet mode, refrigerating/freezing is set to 5 °C / -18 °C, respectively. In this mode, the temperature of the refrigerating compartment and the freezing compartment cannot be adjusted. If the Super Cool, Super Freeze or Holiday function is set, the AutoSet function automatically closes and exits.

4.8 Holiday function

The Holiday function is designed to facilitate long-term use of the refrigerating compartment. In Holiday mode, the refrigerating temperature is set to 17 °C, so that the refrigerator cannot cause odours due to excessive temperature and energy will be saved.



WARNING!

Please clear the refrigeration compartment before entering Holiday function to prevent food from deteriorating. When Holiday function is activated, the Auto Set and Super Cool functions cannot be activated at the same time.

4.9 In-app pairing procedure

Step 1 • Download the hOn app from one of the following stores



Step 2 • Create an account on the hOn app, or log in if you already have an account

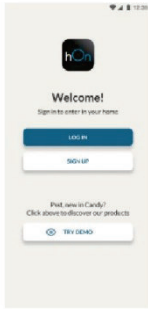

Step 3 • Follow pairing instructions in the hOn app

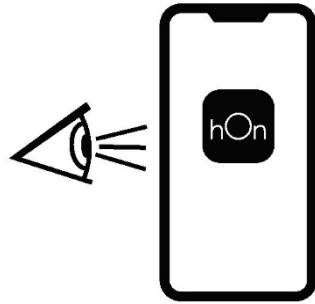

4.10 Main Board

Technology	Wi-Fi
Standard	IEEE 802.11b/g/n
Frequency Band(s)[MHz]	2412+2484
Maximum Power[mW]	41.4

4.11 Door Device

Technology	Wi-Fi	BLE
Standard	IEEE 802.11b/g/n	Bluetooth v2.1+EDR/BT v3.0/BT v4.0+HS
Frequency Band(s)[MHz]	2400+2497	2400+2497
Maximum Power[mW]	51.7	10

Tips on storing fresh food

Storage in the refrigerator compartment

- ▶ Keep your fridge temperature below 5°C.
- ▶ Hot food must be cooled to room temperature before storing in the appliance.
- ▶ Food should be washed and dried before storing in the refrigerator.
- ▶ Food should be properly sealed before storage to prevent alteration of odour or taste.
- ▶ Do not store excessive quantities of food. Leave spaces between foods to allow cold air to flow around them for better and more homogeneous cooling.
- ▶ Foods eaten daily should be stored at the front of the shelf.
- ▶ Leave a gap between foods and the inner walls to allow air to flow. Be sure not to store food against the rear wall: food could freeze against the rear wall. Avoid direct contact of food (especially oily or acidic food) with the inner lining as oils and acids can erode the inner lining. Clean away oily and acidic substances whenever found.
- ▶ Defrost frozen food in the refrigerator storage compartment. This way, you can use the frozen food to lower the temperature in the compartment and save energy.
- ▶ Ripening of fruit and vegetables such as courgettes, melons, papaya, banana, pineapple, etc. can be accelerated in the refrigerator, and so it is not advisable to store these foods in the refrigerator. Ripening of very green fruit can, however, be accomplished for a certain period of time. Onions, garlic, ginger and other root vegetables should also be stored at room temperature.
- ▶ Unpleasant odours inside the fridge are a sign that something has spilled and cleaning is required. See CARE AND CLEANING.
- ▶ Different foods should be placed in different areas, according to their properties:

i Notice

- ▶ Please maintain a distance of more than 10 mm between food and air ducts or sensors to ensure the cooling effect.

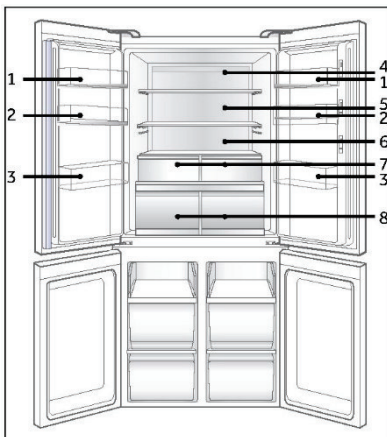

- 1 Butter, cheese, etc.
- 2 Eggs, cans, canned food, spices, etc.
- 3 Drinks and bottled foods.
- 4 Pickled foods, canned food, etc.
- 5 Meat products, snack foods, pasta, canned food, milk, tofu, dairy etc.
- 6 Cooked meat, sausages, etc.
- 7 My Zone drawers: MyZone slider supports Zero Fresh, Quick Cool, Fruits & Veg
- 8 Humidity Zone drawers: Fruit, vegetables, salad, etc.

Storage in the freezer compartment

- ▶ Keep the freezer temperature at -18°C.
- ▶ Switch on the Power-Freeze function 24 hours before freezing food; 4-6 hours will be sufficient for small quantities of food.
- ▶ Hot food must be cooled to room temperature before storing in the freezer compartment.
- ▶ Food cut into small portions will freeze faster and be easier to defrost and cook. The recommended weight for each portion is less than 2.5 kg
- ▶ It is best to pack food before putting it into the freezer. The outside of the packaging must be dry so that bags will not stick together. Packaging materials should be odour-free, airtight, non-poisonous and nontoxic.
- ▶ In order to prevent food from expiring, please make a note of the freezing date, time limit and name of the food on the packaging, according to the recommended storage periods for different foods.
- ▶ **WARNING!** Acid, alkali, salt, etc. could erode the inside surface of the freezer. Do not place food containing these substances (such as seafood) directly on the inner surface of the freezer. Salt water in the freezer must be cleaned up immediately.
- ▶ Do not exceed the food storage times recommended by manufacturers. Take only the required amount of food out of the freezer.
- ▶ Consume defrosted food quickly. Defrosted food cannot be frozen again unless it is cooked first.
- ▶ Do not put excessive quantities of fresh food in the freezer compartment. Refer to the freezing capacity of the freezer - See TECHNICAL DATA or the data on the type plate.
- ▶ Food may be stored in the freezer at a temperature of at least -18°C for 2 to 12 months, depending on its properties (e.g., meat: 3-12 months, vegetables: 6-12 months)
- ▶ When freezing fresh food, avoid contact with food that is already frozen, as this may cause it to thaw.

When storing commercially frozen foods, please follow these guidelines:

- ▶ Always follow the manufacturers' guidelines for the length of time you should store food in the freezer. Do not exceed these guidelines!
- ▶ Try to keep the length of time between purchase and storage as short as possible to preserve food quality.
- ▶ Buy frozen foods which have been stored at a temperature of -18 °C or below.
- ▶ Avoid buying food which has ice or frost on the packaging - This indicates that the products might have been partially defrosted and frozen again at some point. Temperature rises affect the quality of food.



Notice

- ▶ Please maintain a distance of more than 10 mm between food and the air duct to ensure cooling.

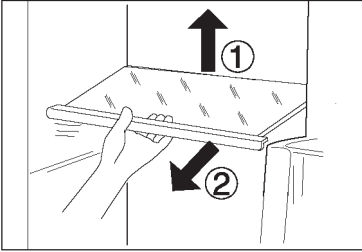

Adjustable shelves

The height of the shelves may be adjusted to suit your storage requirements.

1. To reposition a shelf, first remove it by lifting up its back edge (1) and pulling it out (2).
2. To install it again, put it on the lugs on either side and push it as far back as it will go, until the rear of the shelf is anchored inside the slots in the sides.



Notice

Ensure that all edges of the shelf are level.

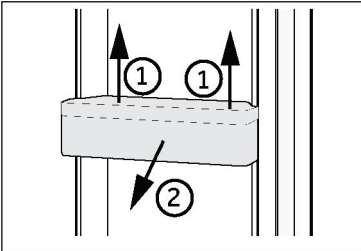

Removable door racks

The door racks can be removed for cleaning:

Place your hands on either side of the rack, lift it upwards (1) and pull it out (2).

Perform the same steps in reverse order to put the door rack back in place.



Notice

When the appliance is switched on, it may take up to 12 hours for the correct temperatures to be reached.

Humidity zone drawer

In this compartment the humidity level is higher than fridge compartment. It is controlled automatically by the system and is suitable to store fruits, vegetables, salads etc.

HUMIDITYZONE | 0°

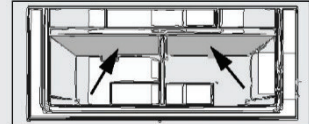

Notice

- ▶ Do not remove the plastic covers inside the two zones; they maintain the humidity level.
- ▶ Cold-sensitive fruits such as pineapple, avocado, bananas, grapefruits and vegetables such as potatoes, aubergines, beans, cucumbers, zucchini and tomatoes and cheese should not be stored in these two drawers.

My Zone drawer

The My Zone slider may be set to Zero Fresh, Quick Cool, Fruits & Veg. When it is set to Zero Fresh, fresh foods can be stored. When it is set to Quick Cool, quick cooking foods can be stored. When it is set to Fruits & Veg, fruits and vegetables can be stored.

MYZONE | 0°

Switch Zone compartment

The appliance is equipped with a Switch Zone compartment. The temperature can be set in degrees to suit the desired purpose. Storage temperature may be adjusted between -20 °C and +5°C. Storage temperature may be adjusted according to options available in app

SWITCHZONE | 0°

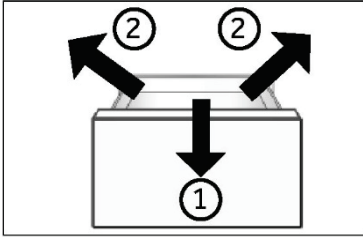

Removable freezer drawer

To remove the drawer, pull it out as far as it will go (1), then lift and remove (2).

To insert the drawer, carry out the above steps in reverse order.

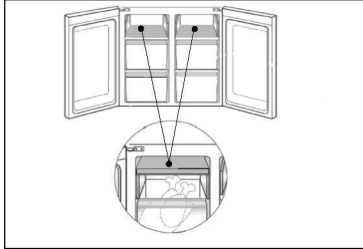

Storing large items

Large items such as frozen food can be stored after:

- ▶ removing the upper freezing tray and turning it 180°, or
- ▶ removing both upper freezing trays as well as the middle freezer drawer and storing the food directly on the shelf.

The Light

The Day Light column comes on when the door is opened. The performance of the light is not affected by any of the appliance's other settings.



Energy conservation tips

- ▶ Make sure the appliance is properly ventilated (see INSTALLATION).
- ▶ Do not install the appliance in direct sunlight or near heat sources (e.g. stoves, heaters).
- ▶ Avoid unnecessarily low temperatures in the appliance. Energy consumption increases when the temperature setting in the appliance is lower.
- ▶ Functions like POWER- FREEZE consume more energy.
- ▶ Allow warm food to cool down before placing it in the appliance.
- ▶ Open the appliance door as little and as briefly as possible.
- ▶ Do not overfill the appliance to avoid obstructing the air flow.
- ▶ Keep air out of food packaging.
- ▶ Keep door seals clean so that the door always closes correctly.
- ▶ Defrost frozen food in the refrigerator storage compartment.

**WARNING!**

Disconnect the appliance from the power supply before cleaning.

Cleaning

Clean the appliance when only little or no food is stored.

The appliance should be cleaned every four weeks for good maintenance and to prevent bad stored food odors.

**WARNING!**

- ▶ Do not clean the appliance with hard brushes, wire brushes, detergent powder, petrol, amyl acetate, acetone and similar organic solutions, acid or alkaline solutions. Please clean with special refrigerator detergent to avoid damage.
 - ▶ Do not spray or flush the appliance during cleaning.
 - ▶ Do not use water spray or steam to clean the appliance.
 - ▶ Do not clean the cold glass shelves with hot water. Sudden temperature change may cause the glass to break.
 - ▶ Do not touch the inside surface of the freezer storage compartment, especially with wet hands, as your hands may freeze onto the surface.
 - ▶ In case of heating check the condition of frozen goods.
-
- ▶ Always keep the door gasket clean.
 - ▶ Clean the inside and housing of the appliance with a sponge dampened in warm water and neutral detergent.
 1. Please scrub the interior and exterior of the refrigerator, including door sealing, door rack, glass shelves, boxes and so on. with a soft towel or sponge dipped in warm water (you may add neutral detergent into the warm water).
 2. If there is liquid spilled, remove all the contaminated parts, directly rinse with the flow water, dry and place it back into the fridge.
 3. If there is spilled cream (such as the cream, melting ice cream), please remove all the contaminated parts, put into the warm water with about 40 °C for some time, then rinse with the flow water, dry and place it back into the fridge.
 4. In case some small part or component gets stucked inside of the fridge (between shelves or drawers), use small soft brush to release it. If you could not reach the part, please contact Haier service.
 - ▶ Rinse and dry with soft cloth.
 - ▶ Do not clean any of the parts of the appliance in a dishwasher.
 - ▶ Allow at least 7 minutes before restarting the appliance as frequent starting may damage the compressor.

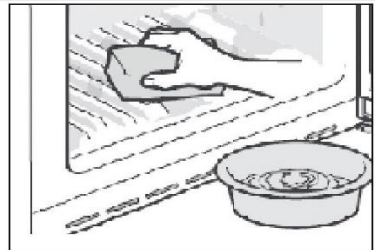
**Defrosting**

The refrigerator and freezer compartment are defrosted automatically; no manual operations are required.

Replacing the LED-lamps



WARNING!

Do not replace the LED lamp yourself; it must be replaced only by the manufacturer or an authorised service agent.

The lamp adopts an LED light source to ensure low energy consumption and long service life. If there is any abnormality, please contact our customer service. See CUSTOMER SERVICE.

Lamp parameters:

Refrigerator compartment: 12 V max 5 W

Freezer compartment: 12 V max 2 W

Non-use for a longer period

If the appliance is not used for an extended period of time, and you will not use only the Holiday-function or the fridge off function for the refrigerator:

- ▶ Take out the food.
- ▶ Unplug the power cord.
- ▶ Empty and clean the watertank.
- ▶ Clean the appliance as described above.
- ▶ Keep the doors open to prevent the creation of bad odours inside.



Notice

Turn the appliance off only if strictly necessary.

Moving the appliance

1. Remove all food and unplug the appliance.
2. Secure shelves and other moveable parts in the fridge and the freezer with adhesive tape.
3. Do not tilt the refrigerator more than 45° to avoid damaging the refrigerating system.



WARNING!

- ▶ Do not lift the appliance by its handles.
- ▶ Never place the appliance horizontally on the ground.

Many common problems can be solved at home, without specific expertise. If you experience a problem with your appliance, please check all the possibilities listed below and follow the instructions before contacting our after-sales service. See CUSTOMER SERVICE.



WARNING!

- ▶ Before performing any maintenance, deactivate the appliance and disconnect the plug from the mains socket.
- ▶ Electrical equipment should only be serviced by qualified electrical experts, because improper repairs can cause considerable damage.
- ▶ A damaged power supply unit should only be replaced by the manufacturer, the licensed service agent, or a similarly qualified person, in order to avoid a hazard.

Problem	Possible Cause	Possible Solution
The compressor does not work.	<ul style="list-style-type: none"> • The plug is not connected to the mains socket. • The appliance is performing a defrosting cycle 	<ul style="list-style-type: none"> • Connect the mains plug. • This is normal during automatic defrosting
The appliance runs frequently or runs for an excessively long period of time.	<ul style="list-style-type: none"> • The indoor or outdoor temperature is too high. • The appliance has been powered off for some time. • A door or drawer in the appliance is not closed tightly. • A door or drawer has been opened too frequently or for too long. • The temperature setting for the freezer compartment is too low. • The door/drawer seal is dirty, worn, cracked or mismatched. • The required air circulation is not guaranteed. 	<ul style="list-style-type: none"> • In this case, it is normal for the appliance to run longer. • It normally takes 8 to 12 hours for the appliance to cool down completely. • Close the door/drawer and ensure the appliance is positioned on level ground and there is no food or container preventing the door from closing properly. • Do not open the door/drawer too frequently. • Set the temperature higher until a satisfactory refrigerator temperature is obtained. It takes 24 hours for the refrigerator temperature to become stable. • Clean the door/drawer seal or have customer service replace it. • Ensure adequate ventilation.
The inside of the refrigerator is dirty and/ or smelly.	<ul style="list-style-type: none"> • The inside of the refrigerator needs cleaning. • Food with a strong odour is being stored in the refrigerator. 	<ul style="list-style-type: none"> • Clean the inside of the refrigerator. • Wrap the food thoroughly.

Problem	Possible Cause	Possible Solution
It is not cold enough inside the appliance.	<ul style="list-style-type: none"> • The temperature is set too high. • Food has been placed in the refrigerator while still hot. • Too much food has been stored at one time. • The goods are too close to each other. • A door/drawer of the appliance is not closed properly. • The door/drawer has been opened too frequently or for too long. 	<ul style="list-style-type: none"> • Reset the temperature. • Always cool down food before storing. • Always store small quantities of food at a time. • Leave a gap between foods to allow air to flow. • Close the door/drawer. • Do not open the door/drawer too frequently.
It is too cold inside the appliance.	<ul style="list-style-type: none"> • The temperature is set too low. • The Power-Freeze function is activated or is running too long. 	<ul style="list-style-type: none"> • Reset the temperature. • Switch off the Power- Freeze function
Moisture forms on the inside of the refrigerator compartment.	<ul style="list-style-type: none"> • The climate is too warm and too damp. • The appliance door/drawer is not tightly closed. • The door/drawer has been opened too frequently or for too long. • Food containers or liquids have been left open. 	<ul style="list-style-type: none"> • Increase the temperature. • Close the door/drawer. • Do not open the door/drawer too frequently. • Let hot foods cool to room temperature and cover foods and liquids.
Moisture accumulates on the outside surface of the refrigerator or between the doors/door and drawer.	<ul style="list-style-type: none"> • The climate is too warm and too damp. • The door/drawer is not closed tightly. The cold air in the appliance and the warm air outside it cause condensation to form. 	<ul style="list-style-type: none"> • This is normal in a damp climate, and will change when the humidity decreases. • Ensure that the door/drawer is tightly shut.
Excessive ice and frost in the freezer compartment.	<ul style="list-style-type: none"> • Food has not been adequately packaged. • The appliance door/drawer is not closed properly. • The door/drawer has been opened too frequently or for too long. • The door/drawer seal is dirty, worn, cracked or mismatched. • Something inside the refrigerator is preventing the door/drawer from closing properly. 	<ul style="list-style-type: none"> • Always pack food well. • Close the door/drawer. • Do not open the door/drawer too frequently. • Clean the door/drawer gasket or replace them by new ones. • Reposition the shelves, door racks, or internal containers to allow the door/drawer to close.
The sides of the cabinet and door strip get warm.	<ul style="list-style-type: none"> • - 	<ul style="list-style-type: none"> • This is normal.

Problem	Possible Cause	Possible Solution
The appliance makes abnormal sounds.	<ul style="list-style-type: none"> The appliance is not located on level ground. The appliance touches some object around it. 	<ul style="list-style-type: none"> Adjust the feet to level the appliance. Remove objects around the appliance.
A slight sound is to be heard similar to that of flowing water.	<ul style="list-style-type: none"> - 	<ul style="list-style-type: none"> This is normal.
You will hear an alarm beep.	<ul style="list-style-type: none"> The fridge storage compartment door is open. 	<ul style="list-style-type: none"> Close the door or silence the alarm manually.
You will hear a faint hum.	<ul style="list-style-type: none"> The anti-condensation system is working 	<ul style="list-style-type: none"> This prevents condensation and is normal
The interior lighting or cooling system does not work.	<ul style="list-style-type: none"> Mains plug is not connected in the mains socket. The power supply is not intact. The LED-lamp is out of order. 	<ul style="list-style-type: none"> Connect the mains plug. Check the electrical supply to the room. Call the local electricity company! Please call the service for changing the lamp.

* To contact the technical assistance, visit our website: <https://corporate.haier-europe.com/en/>
Under the section "website", choose the brand of your product and your country. You will be redirected to the specific website where you can find the telephone number and form to contact the technical assistance.

Power interruption

In the event of a power cut, food should remain safely cold for about 12 hours. Follow these tips during a prolonged power interruption, especially in summer:

- ▶ Open the door/drawer as few times as possible.
- ▶ Do not put additional food into the appliance during a power interruption.
- ▶ If prior notice of a power interruption is given and the interruption duration is longer than 12 hours, make some ice and put it in a container in the top of the refrigerator compartment.
- ▶ An inspection of the goods is required immediately after the interruption.
- ▶ As temperature in the refrigerator will rise during a power interruption or other failure, the storage period and edible quality of food will be reduced. Any food that defrosts should be either consumed, or cooked and refrozen (where suitable) soon afterwards in order to prevent health risks.

Memory function during power interruption

After restoration of power the appliance continues with the settings that were set before the power failure.

Space requirements

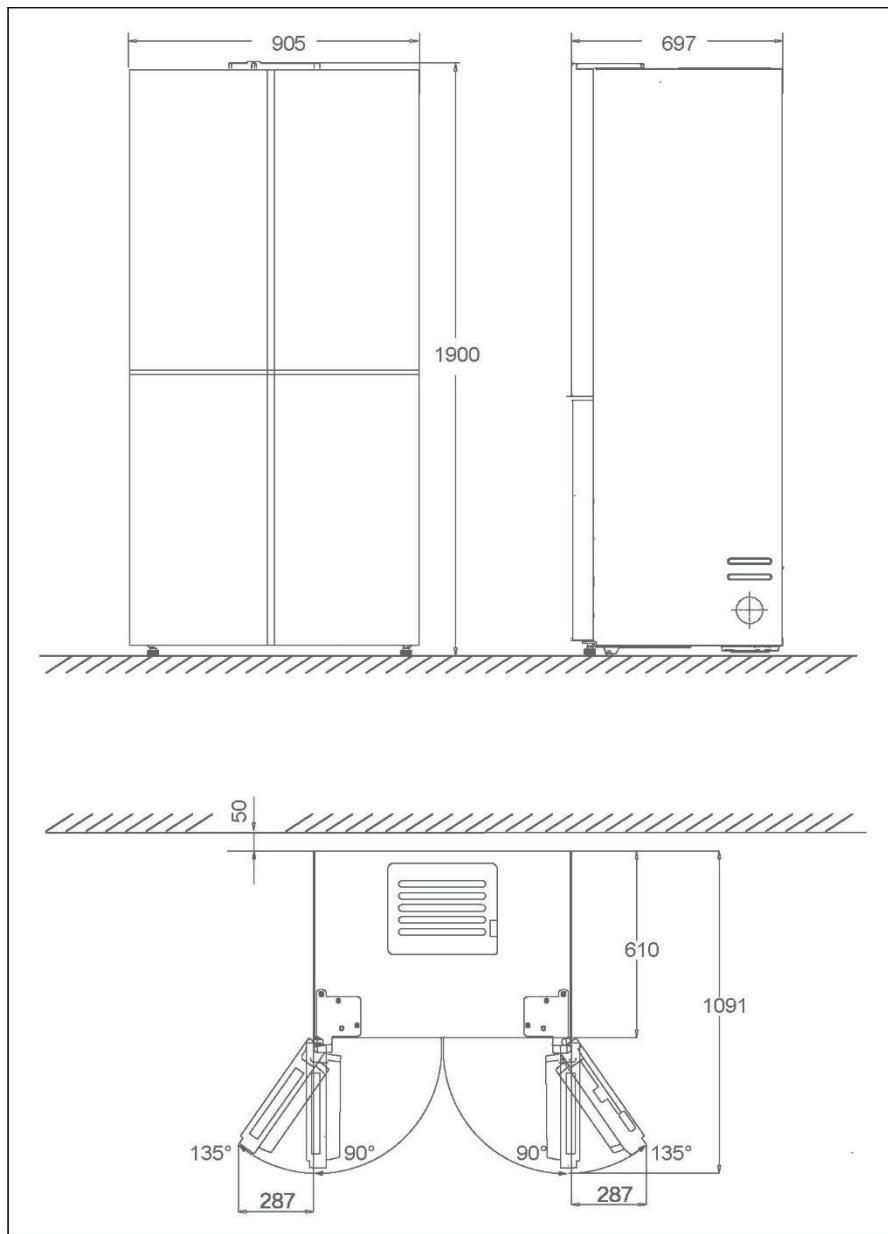

Unpacking



WARNING!

- ▶ The appliance is heavy. Always handle with at least two persons.
 - ▶ Keep all packaging materials out of children's reach and dispose them in an environmentally friendly manner.
-
- ▶ Take the appliance out of the packaging.
 - ▶ Remove all packaging materials.

Environmental conditions

The room temperature should always be between 10° C and 43° C, since it can influence the temperature inside the appliance and its energy consumption. Do not install the appliance near other heat-emitting appliances (ovens, refrigerators) without isolation.

Ventilation cross-section

To achieve sufficient ventilation of the appliance for safety reasons, the information of the required ventilation cross sections must be observed.

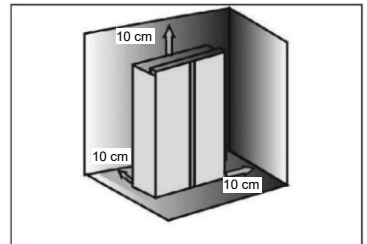

Aligning the appliance

The appliance should be placed on a flat and solid surface.

1. Tilt the appliance slightly backwards.
2. Set the feet to the desired level.

Make sure the distance to the wall on the hinge side is at least 100 mm for the door to open properly.

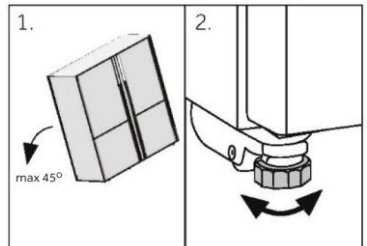

Notice

For a free standing appliance: this refrigerating appliance is not intended to be used as a built-in appliance

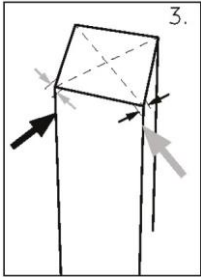

3. The stability can be checked by alternately bumping on the diagonals. The slightly swaying should be the same in both directions. Otherwise the frame can warp: possible leaking door seals are the result. A low tendency to the rear facilitates the closing of the door.

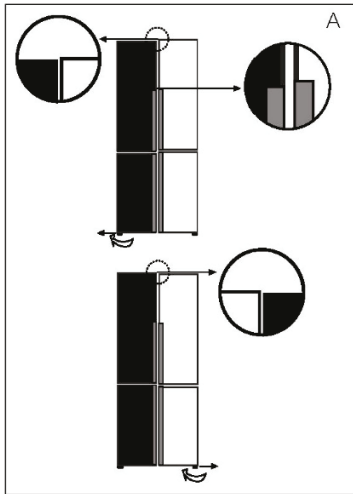

Fine tuning of the doors

If the doors are not in one level, this mismatch can be remedied by following:

A) Using adjustable foot

Rotate the adjustable foot according to the direction of arrow to turn up or down the foot.

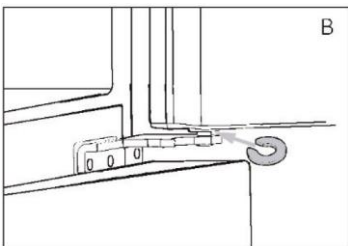

B) Using spacers

- ▶ Open the upper door and lift it.
- ▶ Carefully clip the spacer (enclosed in the accessory bag) in the white plastic ring of the middle hinge by hand or using tools like pliers. Do not scratch or bruise the door.



Notice

In the future use of refrigerator, doors uneven phenomenon may occur to the weight of stored food. Then please adjust according to the above methods.

Waiting time

To the maintenance free lubrication oil is located in the capsule of the compressor. This oil can get through the closed pipe system during slanting transport. Before connecting the appliance to the power supply you have to wait 2 - 5 hours so that the oil runs back into the capsule.

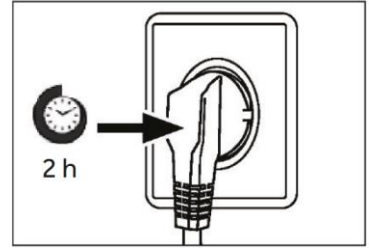

Electrical connection

Before each connection check if:

- ▶ power supply, socket and fusing are appropriate to the rating plate.
- ▶ the power socket is earthed and no multi-plug or extension.
- ▶ the power plug and socket are strictly according.

Connect the plug to a properly installed household socket.



WARNING!

To avoid risks a damaged power cord must be replaced by the customer service (see warranty card).

Product information according to **EU Regulation No. 1060/2010**

Trademark	Haier
Model identifier	HCW9919FSGB
Model category	Refrigerator-freezer
Energy efficiency class	F
Annual energy consumption (kWh/year) ¹⁾	420
Storage volume cooling (L)	386
Storage volume freezing (L) ****	100
Switch zone volume (L) ***	100
Star rating	✱✱✱
Temperature of other compartments > 14°C	Not applicable
Frostfree system	Yes
Temperature rise time (h)	9
Freezing capacity (kg/24h)	10
Climate class	SN-N-ST-T
This appliance is intended to be used at an ambient temperature between:	10°C and 43°C.
Airborne acoustical noise emissions (dB(A) re 1pW)	38
Construction type	Freestanding

¹⁾ based on standard test results for 24 hours. Actual energy consumption will depend on how the appliance is used and where it is located.

Additional technical data

Voltage / Frequency	220-240V ~ / 50Hz
Input current (A)	2
Main fuse (A)	15
Coolant	R600a
Dimensions (H/W/D in mm)	1900 / 905 / 697
RF frequency 2.4G	2.4 GHz ~ 2.4835 GHz
RF frequency 5G	5.15~5.25GHz & 5.725~5.825GHz
Max transmitted power of wireless 2.4G	18 dBm ± 1.5dB
Max transmitted power of wireless 5G	17 dBm ± 2dB

Lamp energy efficiency information

Compartment	Voltage	max Power	Energy efficiency class	Model
Refrigerator back lamp	12V	4W	G	HCW9919FSGB
Freezer	12V	2.25W	G	
SwitchZone	12V	2.25W	G	
My Zone	12V	0.5W	/	

This product contains a light source in energy efficiency class G.

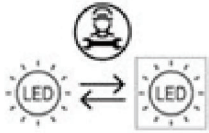

Light source (LED only) replaceable by a professional

Customer Service

We recommend our Haier Customer Service and the use of original spare parts.
If you have a problem with your appliance, please first check section TROUBLESHOOTING.

If you cannot find a solution there, please contact

- ▶ your local dealer or
- ▶ our European Call Service-Center (see listed phone numbers below) or
- ▶ the Service & Support area at www.haier.com where you can activate the service claim and also find FAQs.

To contact our Service, ensure that you have the following data available.
The information can be found on the rating plate.

Model _____

Serial No. _____

Also check the Warranty Card supplied with the product in case of warranty.

European Call Service-Center		
Country*	Phone number	Costs
Haier Italy (IT)	199 100 912	
Haier Spain (ES)	902 509 123	
Haier Germany (DE)	0180 5 39 39 99	<ul style="list-style-type: none">• 14 Ct/Min Landline• max 42 Ct/Min Mobile
Haier Austria (AT)	0820 001 205	<ul style="list-style-type: none">• 14,53 Ct/Min Landline• max 20 Ct/Min all others
Haier United Kingdom (UK)	0333 003 8122	
Haier France (FR)	0980 406 409	

* For other countries please refer to www.haier.com

Haier Europe Trading S.r.l
Branch UK
Westgate House, Westgate, Ealing
London, W5 1YY

***Duration of the guarantee of the refrigerating appliance:**

Minimum guarantee is: 2 years for EU Countries, 3 years for Turkey, 1 year for UK, 1 year for Russia, 3 years for Sweden, 2 years for Serbia, 5 years for Norway, 1 year for Morocco, 6 months for Algeria, Tunisia no legal warranty required.

***The period of spare parts for the repair of the appliance:**

Thermostats, temperature sensors, printed circuit boards and light sources are available for a minimum period of seven years after placing the last unit of the model on the market. Door handles, door hinges, trays and baskets for a minimum period of seven years and door gaskets for a minimum period of 10 year, after placing the last unit of the model on the market.

*For further information about the product, please consult <https://eprel.ec.europa.eu/> or scan the QR on the energy label supplied with the appliance.



Haier



Uživatelská příručka

Chladnička-mraznička

HCW9919FSGB

CS

Haier

Děkujeme vám, že jste si koupili výrobek značky Haier.

Před použitím spotřebiče si pozorně přečtete tyto pokyny. Obsahují důležité informace, které vám pomohou co nejlépe využít spotřebič a zajistit jeho bezpečnou a správnou instalaci, používání a údržbu.

Uschovejte tuto příručku na praktickém místě, abyste do ní mohli kdykoli nahlížet ohledně bezpečného a správného používání spotřebiče.

Pokud spotřebič prodáváte, věnujete nebo necháváte ve starém domě, předejte společně s ním také tuto příručku, aby se mohl nový vlastník seznámit se spotřebičem a přečísti si bezpečnostní varování.

Legenda



Varování – důležité bezpečnostní informace



Všeobecné informace a tipy



Informace týkající se životního prostředí

Likvidace



Pomáhejte chránit životní prostředí a lidské zdraví. Vložte obalový materiál do vhodných kontejnerů pro recyklaci. Pomáhejte recyklovat odpad obsahující elektrické a elektronické spotřebiče. Spotřebiče označené tímto symbolem nevyhazujte do běžného domovního odpadu; doručte výrobek do místního recyklačního závodu, nebo se obraťte na váš obecní úřad.



VAROVÁNÍ!

Nebezpečí poranění nebo udušení!

Chladiva a plyny vyžadují profesionální likvidaci. Zajistěte, aby se potrubí chladicího okruhu nepoškodilo, a náležitě ho zlikvidujte. Odpojte spotřebič od elektrického napájení. Odstřihněte elektrický kabel a zlikvidujte ho. Odstraňte police a přihrádky, stejně jako západku a těsnění dvířek, aby se děti a domácí zvířata nemohly zavřít uvnitř spotřebiče.

Staré spotřebiče mají stále určitou zbytkovou hodnotu. Způsob likvidace šetrný k životnímu prostředí zaručí, že bude možné znovu získat a využít cenné suroviny. Jako nadouvadlo pro pěnovou izolaci se používá cyklopentan, což je hořlavá látka, která nepoškozuje ozónovou vrstvu.

Zajištěním správné likvidace tohoto výrobku pomůžete předcházet případným negativním důsledkům pro životní prostředí a lidské zdraví, k nimž by jinak mohlo docházet.

Podrobnější informace o profesionální recyklaci tohoto výrobku získáte na místním obecním úřadě, u společnosti zajišťující odvoz domovního odpadu nebo v prodejně, kde jste výrobek zakoupili.

1. Bezpečnostní informace	4
2. Určené použití	9
3. Popis výrobku	10
4. Používání	11
5. Vybavení	17
6. Tipy pro úsporu energie	20
7. Čištění a údržba	21
8. Řešení problémů	23
9. Instalace	26
10. Technické údaje	30
11. Zákaznický servis	31

Příslušenství

Zkontrolujte příslušenství a literaturu podle tohoto seznamu:



spacer*3



Energetický štítek*1



Záruční list*1
Karta prodloužené záruky*1



Uživatelská příručka*1
Štítek „OK“ Uživatelská příručka*1



Zásobníky na vejce*2



Forma na kostky ledu*2



Upozornění

V seznamu je uvedeno pouze hlavní příslušenství. Převažuje další věcné příslušenství.

Před prvním zapnutím spotřebiče si přečtěte následující rady týkající se bezpečnosti!:



VAROVÁNÍ!

Před prvním použitím

- ▶ Ujistěte se, že při přepravě nedošlo k žádnému poškození.
- ▶ Odstraňte veškerý obalový materiál a uschovejte ho mimo dosah dětí.
- ▶ Před instalací spotřebiče počkejte alespoň dvě hodiny, aby byla zaručena plná účinnost okruhu chladiva.
- ▶ Se spotřebičem vždy manipulujte alespoň ve dvou osobách, protože je těžký.

Instalace

- ▶ Spotřebič by se měl umístit do dobře větrané místnosti. Nad spotřebičem a kolem něj zajistěte volný prostor alespoň 10 cm.
- ▶ Nikdy neumísťujte spotřebič do vlhkého prostoru nebo na místo, kde by na něj mohla stříkat voda. Vodu a skvrny odstraňte a vysušte měkkou, čistou látkou.
- ▶ Neinstalujte spotřebič na přímé sluneční světlo nebo do blízkosti zdrojů tepla (např. sporáků nebo ohřívačů).
- ▶ Nainstalujte spotřebič na místo odpovídající jeho velikost a používání a vyrovnejte ho.
- ▶ Zajistěte, aby nic nezakrývalo větrací otvory ve spotřebiči nebo v konstrukci pro vestavění.
- ▶ Ujistěte se, že parametry elektrického napájení se shodují s údaji na typovém štítku. V opačném případě kontaktujte elektrikáře.
- ▶ Spotřebič pracuje s napájením 220–240 VAC/50 Hz. Nenormální kolísání napětí může způsobit, že spotřebič se nespustí, nebo se poškodí regulátor teploty či kompresor, případně se může za chodu ozývat neobvyklý hluk. V takovém případě by se měl nainstalovat automatický regulátor.
- ▶ Nepoužívejte rozbočovací adaptéry ani prodlužovací kabely.
- ▶ Neumísťujte za spotřebič přenosné rozbočovací zásuvky ani prodlužovací kabely.
- ▶ Ujistěte se, že napájecí kabel není zachycen chladničkou. Nešlapejte na napájecí kabel.

**VAROVÁNÍ!**

- ▶ K napájení použijte samostatnou, snadno přístupnou uzemněnou zásuvku. Tento spotřebič musí být uzemněný.

Pouze pro Spojené království: Napájecí kabel spotřebiče je vybaven trojpólovou zástrčkou (s uzemněním), která se zapojuje do standardní trojpólové zásuvky (s uzemněním). Nikdy neodřezávejte ani nedemontujte třetí kolík (uzemnění). Zástrčka by měla být přístupná i po instalaci spotřebiče.

- ▶ Nepoškodte okruh chladiva.

Denní používání

- ▶ Tento spotřebič mohou používat děti starší osmi let a osoby s omezenými fyzickými, smyslovými nebo duševními schopnostmi nebo osoby nezkušené a neznalé za předpokladu, že mají zajištěný dohled nebo byly poučeny o bezpečném používání spotřebiče a chápou související rizika.
- ▶ Děti ve věku od 3 do 8 let mohou spotřebič plnit a vyprazdňovat, ale nesmějí jej čistit ani instalovat.
- ▶ Zabraňte dětem mladším 3 let v přístupu ke spotřebiči, pokud nejsou pod nepřetržitým dozorem.
- ▶ Děti si se spotřebičem nesmějí hrát.
- ▶ Jestliže v blízkosti spotřebiče uniká chladný plyn nebo jiný hořlavý plyn, vypněte ventil unikajícího plynu, otevřete dveře a okna a neodpojujte zástrčku napájecího kabelu chladničky nebo jakéhokoliv jiného spotřebiče od zásuvky.
- ▶ Upozorňujeme, že spotřebič je určen k provozu v určitém rozsahu teplot okolí mezi 10 a 43 °C. Pokud je delší dobu vystaven teplotám nad nebo pod uvedeným rozsahem, může se stát, že nebude správně fungovat.
- ▶ Nepokládejte na horní stranu chladničky nestabilní předměty (těžké předměty, nádoby naplněné vodou), aby se předešlo zranění způsobenému pádem nebo elektrickým proudem v důsledku styku s vodou.
- ▶ Netahejte za police ve dvířkách. Dvířka by se mohla vychýlit, mohla by se vytáhnout police na láhve, nebo by se spotřebič mohl převrhnout.



VAROVÁNÍ!

- ▶ Otvírejte a zavírejte dvířka pouze pomocí madel. Mezera mezi dvířky a skříní je velmi úzká. Nenatahujte v těchto místech ruce, abyste si nepřiskřípli prsty. Dvířka chladničky otvírejte nebo zavírejte pouze v případě, že v dosahu jejich pohybu nestojí žádné děti.
- ▶ Ve spotřebiči nebo v jeho blízkosti neskladujte ani nepoužívejte hořlavé, výbušné nebo korozivní látky.
- ▶ Ve spotřebiči neskladujte léky, bakterie ani chemické látky. Tento spotřebič je určen k použití v domácnosti. Nedoporučuje se skladovat materiály, které vyžadují přesně stanovené teploty.
- ▶ Do mrazničky nikdy neukládejte tekutiny v láhvích nebo plechovkách (kromě vysokoprocenních lihovin), a zejména nápoje sycené oxidem uhličitým, protože během mrazení by praskly.
- ▶ Pokud dojde k oteplení v mrazničce, zkontrolujte stav potravin.
- ▶ Nenastavujte zbytečně nízkou teplotu ve vnitřním prostoru chladničky. Při vysokém nastavení může teplota klesnout do záporných hodnot. Pozor: Láhve mohou prasknout
- ▶ Nedotýkejte se mražených potravin mokřýma rukama (noste rukavice). Zejména nejezte nanuky bezprostředně po vyjmutí z prostoru mrazničky. Hrozí nebezpečí přimrznutí nebo vzniku omrzlin. PRVNÍ POMOC: ihned vložte zasažené místo pod tekoucí studenou vodu. Neodtrhujte!
- ▶ Za provozu se nedotýkejte vnitřního povrchu úložného prostoru mrazničky, zejména ne mokřýma rukama, protože by mohly přimrznout k povrchu.
- ▶ V případě výpadku napájení nebo před čištěním odpojte spotřebič od napájení. Před opětovným spuštěním spotřebiče počkejte alespoň 7 minut, protože časté spouštění by mohlo poškodit kompresor.
- ▶ Uvnitř prostoru pro skladování potravin ve spotřebiči nepoužívejte elektrická zařízení, pokud se nejedná o zařízení doporučené výrobcem.

Údržba/čištění

- ▶ Jestliže jsou čištění a údržba prováděny dětmi, je nutné na ně dohlížet.

**VAROVÁNÍ!**

- ▶ Před zahájením jakékoli pravidelné údržby odpojte spotřebič od elektrického napájení. Před opětovným spuštěním spotřebiče počkejte alespoň 7 minut, protože časté spouštění by mohlo poškodit kompresor.
- ▶ Při odpojování spotřebiče od napájení držte zástrčku, nikoli kabel.
- ▶ Nečistěte spotřebič tvrdými kartáči, drátěnými kartáči, práškovým mycím prostředkem, benzínem, amylacetátem, acetonem, podobnými organickými roztoky a kyselými nebo zásaditými roztoky. K čištění použijte speciální čisticí prostředek na chladničky, aby se zamezilo poškození.
- ▶ Neseškrabávejte námrazu a led ostrými předměty. Nepoužívejte spreje, elektrické ohřivače jako fén na vlasy, parní čističe ani jiné zdroje tepla, aby nedošlo k poškození plastových součástí.
- ▶ Nepoužívejte mechanické nástroje ani jinak neurychlujte proces rozmrazování. Používejte pouze prostředky doporučené výrobcem.
- ▶ Pokud se poškodí napájecí kabel, výměnu musí provést výrobce, jeho servisní zástupce nebo osoba s podobnou kvalifikací, aby se vyloučilo riziko.
- ▶ Nepokoušejte se opravovat, rozebírat nebo upravovat spotřebič vlastními silami. Je-li nutná oprava, obraťte se na náš zákaznický servis.
- ▶ Alespoň jednou za rok odstraňte prach ze zadní strany spotřebiče, aby se předešlo nebezpečí požáru a snížila se spotřeba energie.
- ▶ Během čištění na spotřebič nestříkejte ani nelijte vodu.
- ▶ K čištění spotřebiče nepoužívejte vodní postřik ani proud vody.
- ▶ Nečistěte chladné skleněné police horkou vodou. Náhlá změna teploty by mohla způsobit, že sklo praskne.

Informace o plynném chladivu



VAROVÁNÍ!

Spotřebič obsahuje hořlavé chladivo ISOBUTAN (R600a). Ujistěte se, že během přepravy nebo instalace nedošlo k poškození okruhu chladiva. Unikající chladivo by mohlo způsobit zranění očí, nebo by se mohlo vznítit. Pokud dojde k poškození, nepřibližujte se s otevřeným plamenem, důkladně vyvětrejte místnost a nezapojte ani napájecí kabely tohoto či jiných spotřebičů. Informujte zákaznický servis. V případě zasažení očí chladivem důkladně vypláchněte oči pod tekoucí vodou a ihned zavolejte očnímu lékaři.

- ▶ Aby se předešlo kontaminaci potravin, dodržujte následující pokyny:
- ▶ Otvírání dvírek na delší dobu může významně zvýšit teplotu v jednotlivých prostorech spotřebiče.
- ▶ Pravidelně čistěte povrchy, které mohou přijít do styku s potravinami, a přístupné vypouštěcí systémy.
- ▶ Pokud se nádrže na vodu nepoužívaly po dobu 48 h, vyčistěte je. Pokud nebyla vypuštěna voda po dobu 5 dnů, propláchněte vodní systém připojený k přívodu vody.
- ▶ Syrové maso a ryby skladujte uvnitř chladničky/mrazničky ve vhodných nádobách, aby se nedostaly do styku s jinými potravinami, nebo z nich neodkapávala šťáva na jiné potraviny. Instantní potraviny a syrové maso/ryby by se měly ukládat odděleně, aby bylo zaručeno bezpečné uchování potravin.
- ▶ Prostory pro zmrazené potraviny se dvěma hvězdičkami jsou vhodné k ukládání mražených potravin, ukládání nebo výrobě zmrzliny a výrobě ledových kostek.
- ▶ Prostory s jednou, dvěma a třemi hvězdičkami nejsou vhodné k zmrazování čerstvých potravin.
- ▶ Pokud je chladicí spotřebič ponechán delší dobu prázdný, vypněte ho, odmrzte, vyčistěte, vysušte a nechte otevřená dvířka, aby se zamezilo vzniku plísně uvnitř spotřebiče.
- ▶ Dětem ve věku od 3 do 8 let je dovoleno vkládat a vykládat chladicí spotřebiče

Určené použití

Tento spotřebič je určen k chlazení a mrazení potravin. Je určen výhradně k používání v domácnostech a podobných oblastech, jako jsou kuchyňky pro personál v obchodech, kancelářích a na dalších pracovištích, chalupy a hotely, motely a další obytné objekty, kde je používají zákazníci, stejně jako ubytovací zařízení typu penzionu se snídaní a cateringové služby. Není určen k používání v komerčním nebo průmyslovém prostředí.

Na spotřebiči neprovádějte žádné změny nebo úpravy. Používání k jinému než určenému účelu může představovat nebezpečí a vést ke ztrátě platnosti záruky.

Normy a směrnice **CE UK CA**

Tento výrobek splňuje požadavky všech platných směrnic ES s odpovídajícími harmonizovanými normami a normami platnými ve Spojeném Království, které stanoví používání označení CE a UKCA.



POZOR!

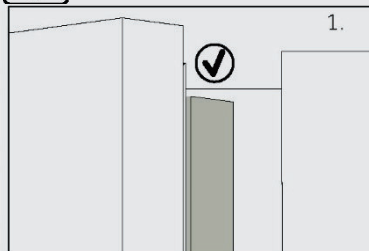

1.

Když zavřete dvířka, svislá dveřní lišta na levých dvířkách by se měla ohnout dovnitř (1).

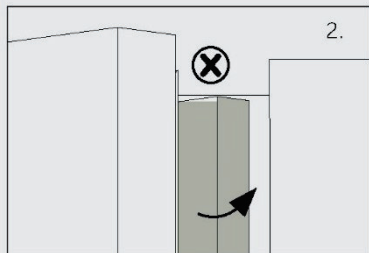

2.

Jestliže se pokusíte zavřít levá dvířka a svislá dveřní lišta není ohnutá (2), nejprve byste ji měli ohnout, jinak dveřní lišta narazí do upevňovací osy nebo pravých dvířek, což způsobí poškození prahu nebo netěsnost.

Uvnitř rámu je topné vlákno. Teplota povrchu mírně vzroste, což je normální a nebude to mít vliv na fungování spotřebiče.



Upozornění

Vzhledem k technickým změnám a různým modelům nemusí některé obrázky v této příručce přesně zobrazovat váš model.

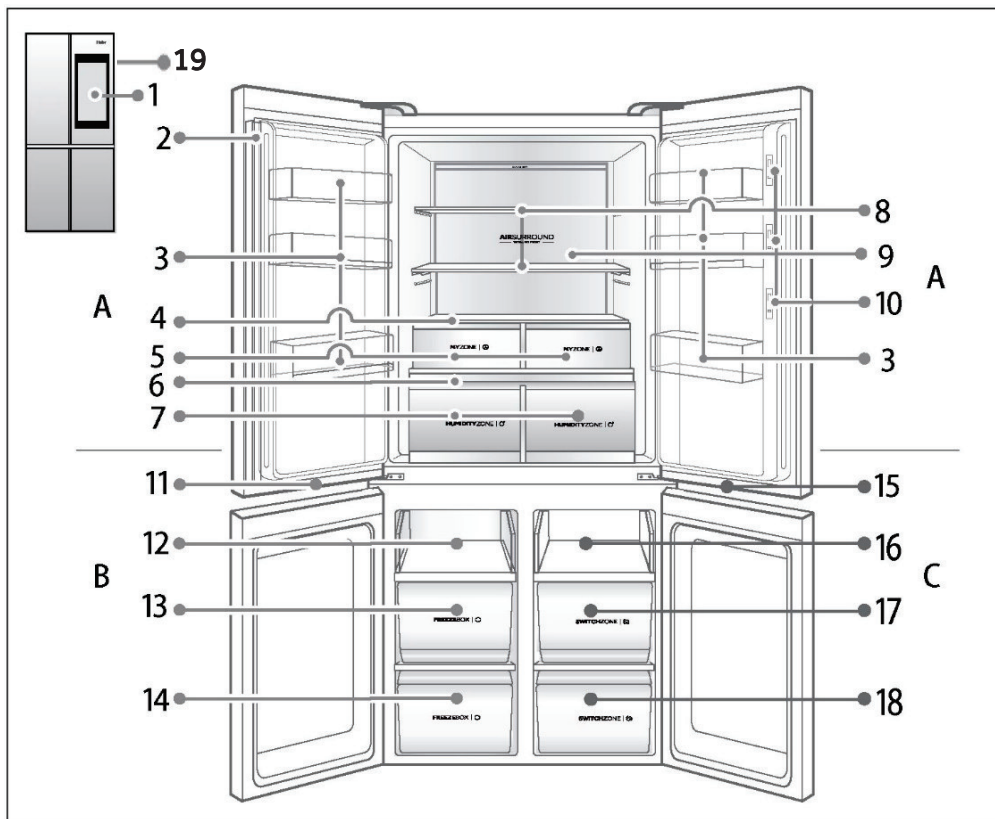

A: Prostor chladničky

1 21,5palcový displej

2 Svislý

3 Police na láhve

4 Krycí deska My zone

5 Zásuvky My zone

6 Krycí deska Humidity zone

7 Zásuvky Humidity zone

8 Police chladničky

9 Zadní světlo

10 Vestavěná kamera

B: Prostor mrazničky

11 Světlo pro prostor mrazničky

12 Výsuvná police

13 Mrazicí box

14 Mrazicí box

C: Prostor Switch zone

15 Světlo pro komoru s proměnnou teplotou

16 Příhrádka

17 Zásuvka Switch zone

18 Zásuvka Switch zone

19 Tlačítko Smart Life*

*Toto tlačítko bylo integrováno do produktu s ohledem na budoucí vývoj funkcí Smart.

Před prvním použitím

- ▶ Odstraňte veškerý obalový materiál včetně pláště z pěnového plastu a lepicí pásky, která přidržuje příslušenství. Uschovejte ho mimo dosah dětí a zlikvidujte ho způsobem šetrným k životnímu prostředí.
- ▶ Zkontrolujte všechny položky na dodacím listu a v případě jakýchkoli rozporů se obraťte na prodejce.
- ▶ Nainstalujte chladničku na místo, které splňuje všechny následující požadavky:
 - Chraňte chladničku před zdroji tepla a slunečním světlem a vyhněte se příliš vlhkým a příliš chladným místům.
 - Chladničku je nutné postavit na pevnou zem. Pokud je nutné zvětšit výšku, měli byste použít stabilní, tvrdou a nehořlavou tlumící podložku. Pokud se chladnička trochu kymácí, měli byste seřídit nastavovací černé nohy na přední straně.
 - Při otáčení doprava stoupá chladnička nahoru.
 - Při otáčení doleva klesá chladnička dolů.

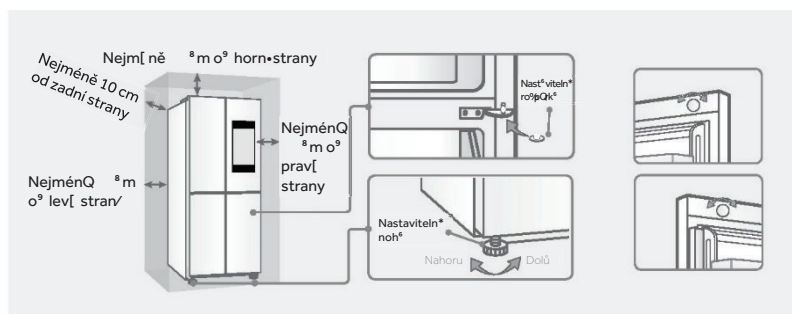

1. Pokud jsou obě dvířka nevyrovnaná, lze použít dodanou nastavitelnou podložku ze sáčku k jemnému nastavení, aby se dvířka vyrovnala:
 - Vyjměte nastavitelnou podložku, zdvihnete dolní dvířka a potom kleštěmi připojte podložku k ose.
 - Pokud jsou dvířka stále nevyrovnaná, neinstalujte chladničku silou, aby se předešlo poškrábání nebo poškození dekoracní lišty na dvířkách.
 2. Pokud jsou dvířka chladničky nevyrovnaná na přední straně, lze je jemně nastavit otáčením nastavovacího knoflíku na horní straně dvířek.
- ▶ Než do spotřebiče vložíte jakékoli potraviny, vyčistěte jeho vnitřní i vnější povrchy vodou a slabým saponátem.
 - ▶ Po vyrovnání a vyčištění počkejte alespoň 2–5 hodin, než spotřebič připojíte k napájení. Viz část INSTALACE.
 - ▶ Než naplníte prostory potravinami, nejprve je nechte ochladit na vysoké nastavení. Funkce Power-Freeze vám pomůže rychle ochladit prostor mrazničky.
 - ▶ Teploty chladničky, mrazničky a prostoru Switch zone jsou automaticky nastaveny na 5 °C a -18 °C a -6 °C. Jedná se o doporučené nastavení. V případě potřeby můžete tyto teploty změnit ručně. Viz NASTAVOVÁNÍ TEPLoty.

První připojení k elektrickému napájení

Po prvním připojení chladničky k napájení se rozsvítí displej.

Zapnutí/vypnutí displeje

Vypnutí displeje: Když jsou dvířka zavřená a spotřebič se určitou dobu nepoužívá, displej se automaticky vypne.

Rozsvícení displeje: Vypnutý displej se rozsvítí, když se ho kdekoli dotknete, projdete kolem spotřebiče nebo otevřete jakákoli dvířka se snímáním přítomnosti osob (které je zapnuté). Když svítí displej, svítí i žárovka s logem v pravé horní části dvířek chladničky a naopak.

4.1 Nastavování teploty chladicího prostoru (1 až 9 °C)

Klepněte na tlačítko Nastavení na domovské obrazovce a přetažením posuvného ovládacího prvku Chladnička nastavte teplotu v chladicím prostoru mezi 1 a 9 °C.

4.2 Nastavování teploty prostoru SwitchZone (5 až -20 °C)

Klepněte na tlačítko Nastavení na domovské obrazovce a přetažením posuvného ovládacího prvku SwitchZone nastavte teplotu v prostoru SwitchZone mezi 5 a -20 °C.

4.3 Nastavování teploty prostoru mrazničky (-15 až -23 °C)

Klepněte na tlačítko Nastavení na domovské obrazovce a přetažením posuvného ovládacího prvku Mraznička nastavte teplotu mrazničky mezi -15 a -23 °C.

4.4 Nastavení teploty v prostoru MyZone (Zero Fresh, Quick Cool, Fruits & Veg)

Klepněte na tlačítko Nastavení na domovské obrazovce a nastavte teplotu v prostoru MyZone přetažením posuvníku MyZone na hodnoty Zero Fresh, Quick Cool, Fruits & Veg: výchozí nastavení z výroby je Fruits & Veg.

Pokud zvolíte funkci Zero Fresh, bude chladnička pracovat v souladu s nastavením, aby byly vaše suroviny v nejlepším prostředí pro skladování, a chladicí prostor musí být nastaven na 1 °C.



VAROVÁNÍ!

Po nastavení teploty systém automaticky potvrdí a uloží nastavenou teplotu, jestliže po dobu 5 sekund není stisknuto žádné tlačítko.

Speciální funkce chladničky

Speciální funkce chladničky jsou rozděleny na čtyři typy: Přechlazení, Supermrazení, Automatické nastavení a Dovolená. Klepnutím na ikonu funkce zapnete příslušnou funkci (místní okno vás informuje, že funkce je vybrána; zavřete ho klepnutím na symbol „X“ v pravém horním rohu) a dalším klepnutím ji vypnete. Jestliže se funkce vzájemně vylučují, původní funkce se automaticky vypne.

4.5 Přechlazení

V režimu Přechlazení je teplota chlazení nastavena na 1 °C.

Po 3 hodinách se funkce Přechlazení automaticky vypne a chladnička poběží podle posledního nastavení před spuštěním režimu Přechlazení. Když je aktivována funkce Přechlazení, nelze současně zapnout funkce Smart a Dovolená.

4.6 Supermrazení

Funkce Supermrazení je určena k udržování nutriční hodnoty potravin v mrazničce.

Tato funkce rychle zmrazí potraviny. Jestliže najednou zmrazujete velké množství potravin, doporučuje se nastavit funkci Supermrazení 24 hodin předem, aby se snížila teplota v mrazničce. Po přidání potravin se zvýší rychlost zmrazování v prostoru mrazničky a potraviny se rychle zmrazí, což účinně zachová živiny v potravinách a usnadní skladování. Po 50 hodinách se funkce Supermrazení automaticky vypne; mraznička potom poběží podle posledního nastavení před vstupem do režimu Supermrazení.

4.7 Funkce Automatické nastavení

V režimu Automatické nastavení je teplota chladničky/mrazničky nastavena na 5 °C / -18°C. V tomto režimu nelze upravovat teplotu chladicího a mrazicího prostoru. Jestliže je nastavena funkce Přechlazení, Supermrazení nebo Dovolená, funkce Automatické nastavení se automaticky ukončí.

4.8 Funkce Dovolená

Funkce Dovolená má usnadnit dlouhodobé používání chladicího prostoru. V režimu Dovolená je teplota chlazení nastavena na 17 °C, takže chladnička nemůže vytvářet zápach kvůli nadměrné teplotě a ušetří se energie.



VAROVÁNÍ!

Než zapnete funkci Dovolená, vyklidte prostor chladničky, aby se potraviny nezkazily. Po aktivaci funkce Dovolená nelze současně aktivovat funkce Automatické nastavení a Přechlazení.

4.9 Postup párování s aplikací

Krok 1 • Stáhněte si aplikaci hOn z jednoho z následujících obchodů



Krok 2 • Vytvořte si účet v aplikaci hOn, nebo se přihlaste, pokud již máte účet

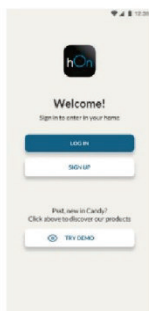

Krok 3 • Řiďte se pokyny pro párování v aplikaci hOn

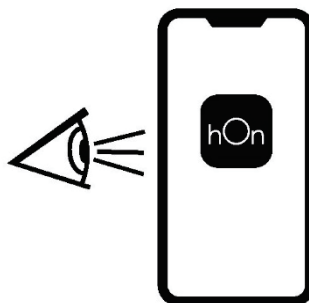

4.10 Hlavní deska

Technologie	Wi-Fi
Standard	IEEE 802.11b/g/n
Frekvenční pásmo [MHz]	2412÷2484
Maximální výkon [mW]	41,4

4.11 Zařízení ve dvířkách

Technologie	Wi-Fi	BLE
Standard	IEEE 802.11b/g/n	Bluetooth v2.1+EDR/BT v3.0/BT v4.0+HS
Frekvenční pásmo [MHz]	2400+2497	2400+2497
Maximální výkon [mW]	51,7	10

Tipy pro ukládání čerstvých potravin

Ukládání v prostoru chladničky

- ▶ Udržujte teplotu v chladničce pod 5 °C.
- ▶ Horké potraviny musí před uložením do spotřebiče vychladnout na pokojovou teplotu.
- ▶ Potraviny by se měly před uložením do chladničky omýt a osušit.
- ▶ Potraviny by měly být před uložením náležitě uzavřené, aby se zamezilo změnám vůně nebo chuti.
- ▶ Neskladujte nadměrné množství potravin. Mezi potravinami nechte volné místo, aby kolem nich mohl proudit studený vzduch; pak bude chlazení lepší a rovnoměrnější.
- ▶ Potraviny konzumované každý den by se měly ukládat na přední straně police.
- ▶ Mezi potravinami a vnitřními stěnami nechte mezery, kterými může proudit vzduch. Rozhodně neopírejte potraviny o zadní stěnu, protože tam by mohly zmrznout. Zamezte přímému kontaktu potravin (zejména olejnatých nebo kyselých) s vnitřním povrchem, protože oleje a kyseliny mohou způsobit jeho korozi. Kdykoli objevíte olejnaté a kyselé látky, odstraňte je.
- ▶ Rozmrazujte zmrazené potraviny v úložném prostoru chladničky. Pak budete moci použít zmrazené potraviny ke snížení teploty ve vnitřním prostoru a ušetříte energii.
- ▶ Uchovávání v chladničce může urychlit zrání některých druhů ovoce a zeleniny, například cuket, melounů, papáji, banánů, ananasu atd., proto se nedoporučuje skladovat tyto potraviny v chladničce. Nicméně určitá doba uložení může přispět ke zrání velmi nezralého ovoce. Také cibule, česnek, zázvor a další kořenová zelenina by se měly skladovat při pokojové teplotě.
- ▶ Nepříjemný zápach uvnitř chladničky může znamenat, že se něco zkazilo a bude nutné čištění. Viz ČIŠTĚNÍ A ÚDRŽBA.
- ▶ Různé potraviny by se měly ukládat na různá místa podle jejich vlastností:



Upozornění

- ▶ Mezi potravinami a vzduchovými kanály nebo snímači udržujte vzdálenost větší než 10 mm, aby bylo zaručeno účinné chlazení.

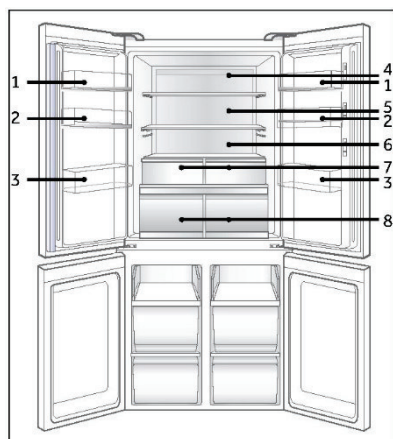

- 1 Máslo, sýry atd.
- 2 Vejce, konzervy, koření atd.
- 3 Nápoje a potraviny v lahvích
- 4 Nakládané potraviny, konzervy
- 5 Masný výrobek, svačiny, těstoviny, konzervy, mléčné tofy, mléčné výrobky atd.
- 6 Vařené maso, klobásy atd.
- 7 Zásuvky My Zone: Posuvník MyZone podporuje Zero Čerstvé, rychlé chlazení, ovoce a zelenina
- 8 zásuvek pro vlhkostní zóny: ovoce, zelenina, salát atd.

Ukládání v prostoru mrazničky

- ▶ Udržujte teplotu mrazničky na -18°C .
- ▶ 24 hodin před zmrazováním zapněte funkci Power-Freeze; pro malé množství potravin postačí 4–6 hodin.
- ▶ Horké potraviny musí před uložením do prostoru mrazničky vychladnout na pokojovou teplotu.
- ▶ Potraviny nakrájené na malé porce zmrznou rychleji a snáze se rozmrazují a připravují. Doporučená hmotnost každé porce je méně než 2,5 kg.
- ▶ Před vložením do mrazničky je nevhodnější potraviny zabalit. Vnější povrch obalu musí být suchý, aby balíčky nepřimrzly k sobě. Obalové materiály by měly být bez zápachu, vzduchotěsné, nejedovaté a netoxické.
- ▶ Na obal zaznamenejte datum zmrazení, časový limit a název potravin podle doporučených údajů pro různé potraviny, abyste předešli překročení doby skladovatelnosti.
- ▶ **VAROVÁNÍ!** Kyseliny, zásady, sůl apod. by mohly způsobit korozi vnitřního povrchu mrazničky. Nepokládejte potraviny obsahující tyto látky (např. mořské plody) přímo na vnitřní povrch mrazničky. Slanou vodu v mrazničce je nutné ihned odstranit.
- ▶ Nepřekračujte doby skladovatelnosti potravin doporučené výrobcem. Vyjímejte z mrazničky pouze potřebné množství potravin.
- ▶ Rozmrazené potraviny rychle zkonzumujte. Rozmrazené potraviny již nelze znovu zmrazit, dokud se nejprve nepřipraví.
- ▶ Nevkládejte do prostoru mrazničky nadměrné množství čerstvých potravin. Věnujte pozornost kapacitě mrazničky - viz TECHNICKÉ ÚDAJE nebo údaje na typovém štítku.
- ▶ Potraviny lze skladovat v mrazničce při teplotě nejméně -18°C po dobu 2 až 12 měsíců v závislosti na jejich vlastnostech (např. maso: 3–12 měsíců, zelenina: 6–12 měsíců)
- ▶ Při zmrazování čerstvých potravin zamezte jejich kontaktu s již zmrazenými potravinami, protože by se mohly rozmrazit.

Při ukládání potravin prodávaných ve zmrazeném stavu se řiďte těmito pokyny:

- ▶ Vždy dodržujte pokyny výrobce ohledně doby skladovatelnosti potravin v mrazničce. Tyto pokyny neporušujte!
- ▶ Snažte se co nejvíce zkrátit dobu mezi nákupem a uložením, aby zůstala zachována kvalita potravin.
- ▶ Kupujte mražené potraviny, které byly skladovány při teplotě -18°C nebo nižší.
- ▶ Nekupujte potraviny, které mají na obalu led nebo námrazu. Znamená to, že tyto výrobky mohly být v nějakém okamžiku částečně rozmrazené a znovu zmrazené. Vzrůst teploty ovlivňuje kvalitu potravin.



Upozornění

- ▶ Mezi potravinami a vzduchovým kanálem udržujte vzdálenost větší než 10 mm, aby bylo zaručeno chlazení.

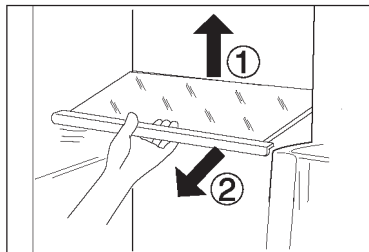

Nastavitelné police

Výšku polic lze upravovat tak, aby vyhovovala vašim požadavkům na ukládání.

1. Chcete-li přemístit nějakou polici, nejprve ji vyjměte tak, že nadzdvihnete zadní okraj (1) a vytáhnete ji ven (2).
2. Při instalaci zpět ji položte na výstupky na obou stranách a zatlačte co nejdále dozadu tak, aby se zadní strana police uchytila uvnitř drážek v bočních stranách.



Upozornění

Ujistěte se, že oba okraje police jsou v rovině.

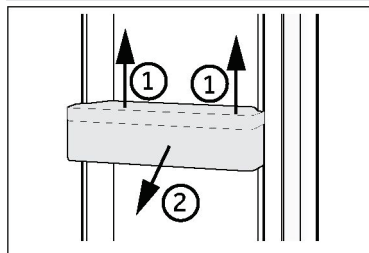

Odnímatelné police na dvířkách

Police na dvířkách lze vyjmát za účelem čištění:

Uchopte rukama obě strany police, zdvihněte ji nahoru (1) a vytáhnete ji ven (2).

Při vkládání police zpět na místo proveďte stejné kroky v opačném pořadí.



Upozornění

Když se spotřebič zapne, může trvat až 12 hodin, než dosáhne správné teploty.

Zásuvka Humidity Zone

V tomto prostoru je vlhkost vyšší než v chladničce. Je regulována automaticky systémem a vhodná k ukládání ovoce, zeleniny, salátů a jiných potravin.

HUMIDITYZONE | 



Upozornění

- ▶ Neodstraňujte plastové kryty uvnitř obou zón, udržují danou hladinu vlhkosti.
- ▶ V těchto dvou zásuvkách by se nemělo uchovávat ovoce citlivé na chlad, například ananas, avokádo, banány, grapefruity, zelenina jako brambory, lilky, fazole, okurky, cukety a rajčata a sýry.

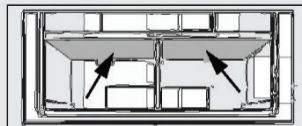

Zásuvka My Zone

Posuvník My Zone lze nastavit na položky Zero Fresh, Quick Cool, Fruits & Veg. Pokud je nastaven na Zero Fresh, lze skladovat čerstvé potraviny. Když je nastaven na Quick Cool, lze ukládat předvařené potraviny. Když je nastaven na Fruits & Veg, lze ukládat ovoce a zeleninu.

MYZONE | 

Prostor Switch Zone

Spotřebič je vybaven přihrádkou Switch Zone. Teplotu lze nastavit ve stupních, aby vyhovovala požadovanému účelu. Skladovací teplota může být nastavena mezi -20 °C a +5 °C. Skladovací teplotu lze upravit podle možností dostupných v přihlášce

SWITCHZONE | 

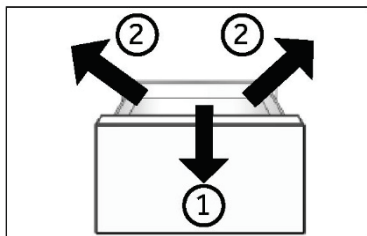

Vyjímatelná zásuvka mrazničky

Chcete-li vyndat zásuvku, vytáhněte ji, jak nejdále to půjde (1), potom ji zdvihněte a vyjměte (2).
Při vkládání zásuvky proveďte výše popsané kroky v opačném pořadí.

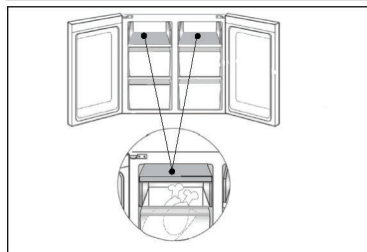

Ukládání velkých kusů potravin

Velké kusy, například mražené potraviny, lze skladovat tak, že:

- ▶ odstraníte horní mrazicí přihrádku a otočíte ji o 180°, nebo
- ▶ odstraníte obě horní mrazicí přihrádky a rovněž prostřední zásuvku mrazničky a uložíte potraviny přímo na polici.

Světlo

Po otevření dvířek se rozsvítí sloupec bílých světel. Fungování světla není ovlivňováno žádným z nastavení spotřebiče.



Tipy pro úsporu energie

- ▶ Zajistěte, aby měl spotřebič náležité větrání (viz INSTALACE).
- ▶ Neinstalujte spotřebič na přímé sluneční světlo ani do blízkosti zdrojů tepla (např. sporáků nebo ohřívačů).
- ▶ Vyhýbejte se zbytečně nízkým teplotám uvnitř spotřebiče. Nastavením nižší teploty ve spotřebiči se zvyšuje spotřeba energie.
- ▶ Funkce jako POWER-FREEZE spotřebovávají více energie.
- ▶ Teplé jídlo nechte před vložením do spotřebiče vychladnout.
- ▶ Otvírejte dvířka spotřebiče co nejméně a na co nejkratší dobu.
- ▶ Nepřepřehřejte spotřebič, aby se nenarušilo proudění vzduchu.
- ▶ Zamezte přítomnosti vzduchu v obalech potravin.
- ▶ Udržujte těsnění dvířek v čistém stavu, aby se dvířka vždy správně zavírala.
- ▶ Rozmrazujte zmrazené potraviny v úložném prostoru chladničky.



VAROVÁNÍ!

Před čištěním odpojte spotřebič od napájení.

Čištění

Spotřebič čistěte pouze tehdy, když je v něm uloženo jen málo potravin, nebo je prázdný. Spotřebič by se měl čistit každé čtyři týdny, aby byl dobře udržovaný a zamezilo se zápachu z uložených potravin.



VAROVÁNÍ!

- ▶ Nečistěte spotřebič tvrdými kartáči, drátěnými kartáči, práškovým mycím prostředkem, benzínem, amylacetátem, acetonem, podobnými organickými roztoky a kyselými nebo zásaditými roztoky. K čištění použijte speciální čisticí prostředek na chladničky, aby se zamezilo poškození.
- ▶ Během čištění na spotřebič nestříkejte ani nelijte vodu.
- ▶ K čištění spotřebiče nepoužívejte vodní postřik ani proud vody.
- ▶ Nečistěte chladné skleněné police horkou vodou. Náhlá změna teploty by mohla způsobit, že sklo praskne.
- ▶ Nedotýkejte se vnitřního povrchu úložného prostoru mrazničky, zejména ne mokřkýma rukama, protože by mohly přimrznout k povrchu.
- ▶ V případě ohřátí zkontrolujte stav mražených potravin.
- ▶ Vždy udržujte těsnění dvířek v čistém stavu.
- ▶ Očistěte vnitřek a skříň spotřebiče houbou navlhčenou v teplé vodě s neutrálním čisticím prostředkem.
 1. Vydrhněte vnitřní a vnější povrchy chladničky včetně těsnění dvířek, polic ve dvířkách, skleněných polic, přihrádek apod. měkkou utěrkou nebo houbou namočenou v teplé vodě (do teplé vody můžete přidat neutrální saponát).
 2. Pokud se rozlije nějaká tekutina, vyjměte všechny zasažené součásti, opláchněte je přímo pod tekoucí vodou, osušte a vraťte zpět do chladničky.
 3. Pokud se rozlije smetana (například šlehačka nebo roztátá zmrzlina), vyjměte všechny zasažené součásti, na nějakou dobu je vložte do teplé vody o teplotě asi 40 °C, potom je opláchněte pod tekoucí vodou, osušte a vraťte zpět do chladničky.
 4. V případě, že uvnitř chladničky uvíznou nějaké malé díly nebo součásti (mezi policemi nebo zásuvkami), uvolněte je měkkým kartáčkem. Pokud na nějakou součást nedosáhnete, obraťte se na servis společnosti Haier.
- ▶ Opláchněte povrch a vysušte ho měkkou látkou.
- ▶ Nemyjte žádné součásti spotřebiče v myčce.
- ▶ Před opětovným spuštěním spotřebiče počkejte alespoň 7 minut, protože časté spuštění by mohlo poškodit kompresor.

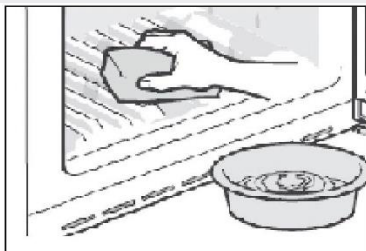

Odmrazování

Prostory chladničky a mrazničky se odmrazují automaticky; není nutný žádný ruční zásah.

Výměna žárovek LED



VAROVÁNÍ!

Nevyměňujte žárovku LED vlastními silami, její výměnu smí provést pouze výrobce nebo autorizovaný servisní zástupce.

Jako zdroj světla v žárovce se využívají diody LED, které zaručují nízkou spotřebu energie a dlouhou životnost. Pokud se vyskytne nějaký neobvyklý stav, kontaktujte náš zákaznický servis. Viz ZÁKAZNICKÝ SERVIS.

Parametry žárovek:

Prostor chladničky: 12 V, max. 5 W

Prostor mrazničky: 12 V, max. 2 W

Když se spotřebič delší dobu nepoužívá

Jestliže se spotřebič nebude delší dobu používat a budete využívat pouze funkci Holiday nebo funkci vypnutí chladničky:

- ▶ Vyjměte potraviny.
- ▶ Vytáhněte napájecí kabel ze zásuvky.
- ▶ Vyprázdněte a vyčistěte zásobník na vodu.
- ▶ Vyčistěte spotřebič podle výše uvedeného popisu.
- ▶ Nechte dvířka otevřená, aby se uvnitř nevytvořil zápach.



Upozornění

Spotřebič vypínejte pouze v nezbytně nutných případech.

Přemísťování spotřebiče

1. Vyjměte všechny potraviny a odpojte spotřebič od napájení.
2. Připevněte police a ostatní pohyblivé součásti v chladničce a mrazničce lepicí páskou.
3. Nenaklánějte chladničku v úhlu větším než 45°, aby se předešlo poškození chladicího systému.



VAROVÁNÍ!

- ▶ Nezdvihejte spotřebič za madla.
- ▶ Nikdy nepokládejte spotřebič vodorovně na zem.

Mnoho běžných problémů můžete vyřešit doma bez konkrétních odborných znalostí. Pokud se vyskytne nějaký problém se spotřebičem, zkontrolujte všechny níže uvedené možnosti a řiďte se uvedenými pokyny, než se obrátíte na náš poprodejní servis. Viz ZÁKAZNICKÝ SERVIS.



VAROVÁNÍ!

- ▶ Před zahájením jakékoli údržby vypněte spotřebič a vytáhněte zástrčku napájecího kabelu ze síťové zásuvky.
- ▶ Servis elektrického zařízení by měli provádět pouze kvalifikovaní elektrikáři, protože nepatřičné opravy by mohly vést k vážným následným škodám.
- ▶ Poškozený napájecí zdroj by měl vyměnit pouze výrobce, licencovaný servisní zástupce nebo osoba s podobnou kvalifikací, aby se vyloučilo riziko.

Problém	Možná příčina	Možné řešení
Kompresor nepracuje.	<ul style="list-style-type: none"> • Zástrčka není zapojena do síťové zásuvky. • Spotřebič provádí cyklus odmrazování. 	<ul style="list-style-type: none"> • Zapojte síťovou zástrčku. • Jedná se o normální jev během automatického odmrazování.
Spotřebič se spouští často, nebo běží příliš dlouho.	<ul style="list-style-type: none"> • Vnitřní nebo venkovní teplota je příliš vysoká. • Spotřebič byl nějakou dobu vypnutý. • Dvířka nebo zásuvka spotřebiče nejsou těsně zavřená. • Dvířka nebo zásuvka se otvírala příliš často, nebo byla příliš dlouho otevřená. • Nastavená teplota pro prostor mrazničky je příliš nízká. • Těsnění dvířek/zásuvky je znečištěné, opotřebené, popraskané nebo nesprávně nainstalované. • Není zaručena požadovaná cirkulace vzduchu. 	<ul style="list-style-type: none"> • V tomto případě je normální, že spotřebič běží déle. • Normálně trvá 8 až 12 hodin, než se spotřebič úplně ochladí. • Zavřete dvířka/zásuvku a ujistěte se, že spotřebič je umístěn na rovné zemi a dvířkům nepřekáží žádné potraviny nebo nádoby. • Neotvírejte dvířka/zásuvku příliš často. • Nastavujte vyšší teplotu, dokud nedosáhnete uspokojivé teploty chladničky. Trvá 24 hodin, než se teplota chladničky ustálí. • Vyčistěte těsnění dvířek/zásuvky, nebo ho nechte vyměnit zákaznickým servisem. • Zajistěte odpovídající větrání.
Vnitřek chladničky je znečištěný a/nebo zapáchá.	<ul style="list-style-type: none"> • Je třeba vyčistit vnitřek chladničky. • V chladničce je uloženo nějaké silně aromatické jídlo. 	<ul style="list-style-type: none"> • Vyčistěte vnitřek chladničky. • Důkladně zabalte jídlo.

Problém	Možná příčina	Možné řešení
Uvnitř spotřebiče není dostatečně chladno.	<ul style="list-style-type: none"> Je nastavena příliš vysoká teplota. Do chladničky bylo uloženo dosud horké jídlo. Bylo uloženo příliš potravin najednou. Potraviny jsou příliš blízko sebe. Dvířka nebo zásuvka spotřebiče nejsou správně zavřená. Dvířka/zásuvka se otvírala příliš často, nebo byla příliš dlouho otevřená. 	<ul style="list-style-type: none"> Znovu nastavte teplotu. Před uložením vždy nechte jídlo vychladnout. Najednou vždy ukládejte menší množství potravin. Nechte mezi potravinami mezery umožňující proudění vzduchu. Zavřete dvířka/zásuvku. Neotvírejte dvířka/zásuvku příliš často.
Uvnitř spotřebiče je příliš chladno.	<ul style="list-style-type: none"> Je nastavena příliš nízká teplota. Je aktivována funkce Power-Freeze, nebo běží příliš dlouho. 	<ul style="list-style-type: none"> Znovu nastavte teplotu. Vypněte funkci Power-Freeze.
Tvoření vlhkosti na vnitřním povrchu prostoru chladničky.	<ul style="list-style-type: none"> Prostředí je příliš teplé a vlhké. Dvířka/zásuvka spotřebiče nejsou těsně zavřená. Dvířka/zásuvka se otvírala příliš často, nebo byla příliš dlouho otevřená. Nádoby na potraviny nebo tekutiny zůstaly otevřené. 	<ul style="list-style-type: none"> Zvyšte teplotu. Zavřete dvířka/zásuvku. Neotvírejte dvířka/zásuvku příliš často. Nechte horké potraviny vychladnout na pokojovou teplotu a zakryjte potraviny a tekutiny.
Na vnějším povrchu chladničky nebo mezi dvířky a zásuvkou se hromadí vlhkost.	<ul style="list-style-type: none"> Prostředí je příliš teplé a vlhké. Dvířka/zásuvka nejsou těsně zavřená. Chladný vzduch ve spotřebiči a teplý vnější vzduch způsobují kondenzaci. 	<ul style="list-style-type: none"> Jedná se o normální jev ve vlhkém prostředí; až se sníží vlhkost, situace se změní. Ujistěte se, že dvířka/zásuvka jsou těsně zavřená.
V prostoru mrazničky je nadměrná vrstva ledu a námrazy.	<ul style="list-style-type: none"> Potraviny nebyly náležitě zabaleny. Dvířka/zásuvka spotřebiče nejsou správně zavřená. Dvířka/zásuvka se otvírala příliš často, nebo byla příliš dlouho otevřená. Těsnění dvířek/zásuvky je znečištěné, opotřebené, popraskané nebo nesprávně nainstalované. Něco uvnitř chladničky brání správnému zavření dvířek/zásuvky. 	<ul style="list-style-type: none"> Vždy dobře zabalte potraviny. Zavřete dvířka/zásuvku. Neotvírejte dvířka/zásuvku příliš často. Vyčistěte těsnění dvířek/zásuvky, nebo ho vyměňte za nové. Přemístěte vnitřní police, police na dvířkách nebo vnitřní nádoby, aby se mohla dvířka/zásuvka zavřít.
Boční strany skříně a lišta na dvířkách jsou teplé.	<ul style="list-style-type: none"> - 	<ul style="list-style-type: none"> Jedná se o normální jev.

Problém	Možná příčina	Možné řešení
Spotřebič vydává neobvyklé zvuky.	<ul style="list-style-type: none"> Spotřebič nestojí na rovné zemi. Spotřebič se dotýká nějakého předmětu v jeho okolí. 	<ul style="list-style-type: none"> Seřídte nohy, aby stál spotřebič rovně. Odstraňte předměty z okolí spotřebiče.
Ozývá se slabý zvuk podobný proudění vody.	<ul style="list-style-type: none"> - 	<ul style="list-style-type: none"> Jedná se o normální jev.
Ozývá se pípání alarmu.	<ul style="list-style-type: none"> Dvířka úložného prostoru chladničky jsou otevřená. 	<ul style="list-style-type: none"> Zavřete dvířka, nebo ručně vypnete alarm.
Ozývá se slabé hučení.	<ul style="list-style-type: none"> Protikondenzační systém je v chodu 	<ul style="list-style-type: none"> Zabraňuje kondenzaci, jedná se o normální jev
Nefunguje osvětlení interiéru nebo chladicí systém.	<ul style="list-style-type: none"> Síťová zástrčka není zapojena do síťové zásuvky. Napájení nemá správné parametry. Žárovka LED je vadná. 	<ul style="list-style-type: none"> Zapojte síťovou zástrčku. Zkontrolujte přívod elektrického napájení do místnosti. Zavolejte místnímu dodavateli elektřiny! Zavolejte servis se žádostí o výměnu žárovky.

* Chcete-li kontaktovat technickou pomoc, navštivte naše webové stránky:

<https://corporate.haier-europe.com/en/> V části „Website“ zvolte značku vašeho výrobku a vaši zemi. Budete přeměrováni na konkrétní webovou stránku, kde najdete telefonní číslo a kontaktní formulář technické pomoci.

Výpadek napájení

V případě výpadku napájení by měly potraviny zůstat bezpečně v chladu po dobu asi 12 hodin.

Během delšího výpadku napájení se řiďte těmito tipy, zejména v létě:

- ▶ Otvírejte dvířka/zásuvku co nejméně často.
- ▶ Během výpadku napájení nevkládejte do spotřebiče další potraviny.
- ▶ Pokud je výpadek napájení oznámen předem a jeho délka překračuje 12 hodin, vyrobte trochu ledu a umístěte ho do nádoby v horní části prostoru chladničky.
- ▶ Ihned po výpadku napájení je nutné zkontrolovat potraviny.
- ▶ Vzhledem k tomu, že během výpadku napájení nebo jiné závady vzroste teplota v chladničce, doba skladování a požitelnost potravin se zkrátí. Jakékoli potraviny, které se rozmrazí, by se měly buď zkonsumovat, nebo brzy potom uvařit či upéct a znovu zmrazit (je-li to vhodné), aby se předešlo zdravotním rizikům.

Funkce paměti během výpadku napájení

Po obnovení napájení bude spotřebič pokračovat v činnosti s parametry, které byly nastaveny před výpadkem.

Požadavky na místo

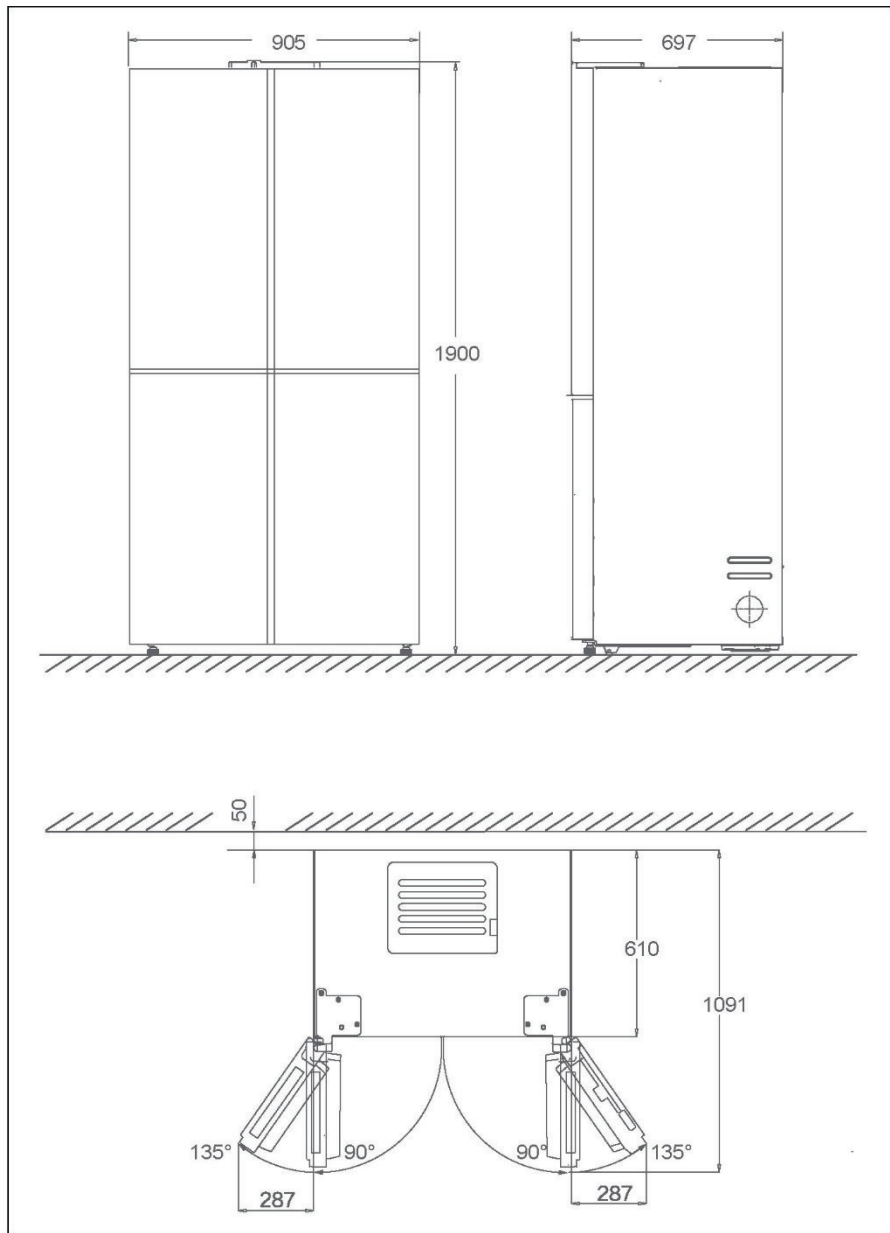

Vybalení



VAROVÁNÍ!

- ▶ Spotřebič je těžký. Vždy s ním manipulujte alespoň ve dvou osobách.
- ▶ Uchovávejte všechny obalové materiály mimo dosah dětí a zlikvidujte je způsobem šetrným k životnímu prostředí.
- ▶ Vyměňte spotřebič z obalu.
- ▶ Odstraňte všechny obalové materiály.

Podmínky prostředí

Pokojová teplota by měla být vždy mezi 10 °C a 43 °C, protože může ovlivňovat teplotu uvnitř spotřebiče a jeho spotřebu energie. Bez náležité izolace neinstalujte spotřebič do blízkosti jiných spotřebičů vytvářejících teplo (trub, chladniček).

Prostor pro větrání

Z bezpečnostních důvodů je nutné dodržet informace o požadovaném prostoru pro větrání, aby byl spotřebič dostatečně větraný.

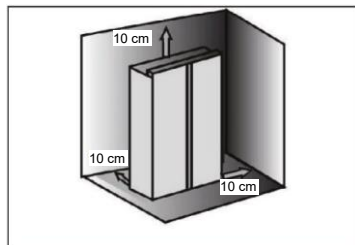

Vyrovnaní spotřebiče

Spotřebič by se měl postavit na rovný a pevný povrch.

1. Mírně nakloňte spotřebič dozadu.
 2. Nastavte nohy na požadovanou výšku.
- Ujistěte se, že vzdálenost od stěny na straně se závěsem je nejméně 100 mm, aby se mohla dvířka správně otvírat.

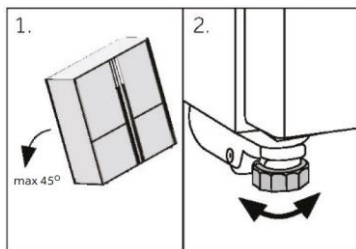

Upozornění

Pro volně stojící spotřebič: tento chladicí spotřebič není určen k používání jako vestavný spotřebič

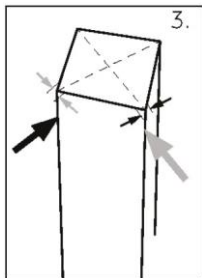

3. Stabilitu lze zkontrolovat střídavým kýváním po úhlopříčkách. Mírné kymácení v obou směrech by mělo být stejné. Jinak by se mohl rám zdeformovat: což by mohlo mít za následek, že těsnění dvířek nebude přiléhat. Mírný náklon dozadu usnadňuje zavírání dvířek.

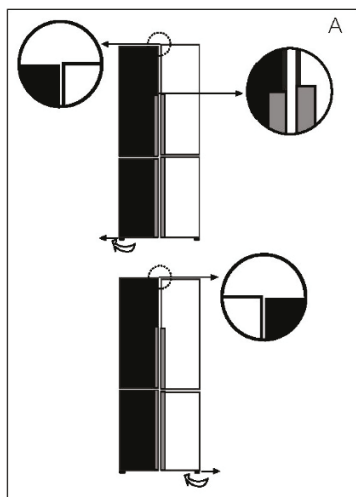

Jemné nastavení dvířek

Jestliže nejsou dvířka v rovině, lze to napravit následujícím způsobem:

A) Pomocí nastavitelné nohy

Otáčením nastavitelné nohy ve směru šipky zvyšujete nebo snižujete výšku.

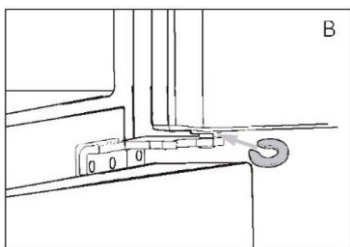

B) Pomocí rozpěrek

- Otevřete horní dvířka a zdvihněte je.
- Rukou nebo pomocí nářadí, například kleští, opatrně upněte rozpěrku (dodanou v sáčku s příslušenstvím) do bílého plastového kroužku uprostřed závěsu. Dejte pozor, abyste nepoškrábali nebo nepotloukli dvířka.



Upozornění

V průběhu používání chladničky může dojít k vychýlení dvířek způsobenému hmotností uložených potravin. V takovém případě je vyrovnejte výše popsanými metodami.

Doba čekání

V kapsli kompresoru se nachází bezúdržbový mazací olej. V případě naklonění během přepravy se olej může dostat do uzavřeného potrubního systému. Před připojením spotřebiče k napájení musíte počkat 2–5 hodin, aby všechen olej natekl zpět do kapsle.

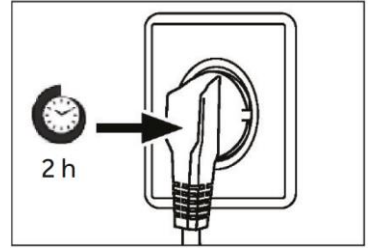
**Připojení k elektrickému napájení****Před každým připojením zkontrolujte:**

- ▶ zda napájení, zásuvka a jištění odpovídají údajům na typovém štítku.
- ▶ zda je síťová zásuvka uzemněná a nepoužívá se rozbočovací adaptér ani prodlužovací kabel.
- ▶ zda zástrčka přesně zapadne do zásuvky.

Zapojte zástrčku do náležitě nainstalované domácí zásuvky.

**VAROVÁNÍ!**

Aby se zamezilo rizikům, výměnu poškozeného napájecího kabelu musí provést zákaznický servis (viz záruční list).

Informace o výrobku podle **nařízení EU č. 1060/2010**

Ochranná známka	Haier
Identifikační značka modelu	HCW9919FSGB
Kategorie modelu	Chladnička-mraznička
Třída energetické účinnosti	F
Roční spotřeba energie (kWh/rok) ¹⁾	420
Užitný objem, chladnička (l)	386
Užitný objem, mraznička (l)****	100
Přepnout hlasitost zóny (L) ***	100
Hodnocení hvězdičkami	
Teplota ostatních prostorů > 14 °C	Neaplikovatelné
System bez námrazy	Ano
Doba náběhu teploty (h)	9
Mrazicí výkon (kg/24 h)	10
Klimatická třída	SN-N-ST-T
Tento spotřebič je určen k používání rozsahu teplot okolí mezi:	10 °C a 43 °C.
Emise hluku šířeného vzduchem (dB(A) re 1 pW)	38
Typ konstrukce	Volně stojící

¹⁾ Na základě výsledků standardní zkoušky za 24 hodin. Skutečná spotřeba energie bude záviset na způsobu používání a umístění spotřebiče.

Další technické údaje

Napětí/frekvence	220–240 V~ / 50 Hz
Vstupní proud (A)	2
Hlavní pojistka (A)	15
Chladivo	R600a
Rozměry (V/Š/H v mm)	1900/905/697
Frekvenční pásmo 2,4G	2,4 GHz~2,4835 GHz
Frekvenční pásmo 5G	5,15~5,25 GHz a 5,725~5,825 GHz
Max vysílací výkon bezdrátového přenosu 2,4G	18 dBm ± 1,5 dB
Max vysílací výkon bezdrátového přenosu 5G	17 dBm ± 2 dB

Informace o energetické účinnosti žárovek

Prostor	Napětí	Max. výkon	Třída energetické účinnosti	Model
Žárovka v zadní části chladničky	12 V	4 W	G	HCW9919FSGB
Mraznička	12 V	2. 25 W	G	
SwitchZone	12 V	2. 25 W	G	
My Zone	12 V	0. 5 W	/	

Tento výrobek obsahuje světelný zdroj s třídou energetické účinnosti G.

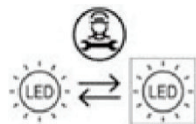

Vyměnitelný světelný zdroj (pouze LED), výměnu musí provést odborník

Zákaznický servis

Doporučujeme využívat zákaznický servis společnosti Haier a používat originální náhradní díly. V případě nějakého problému se spotřebičem si nejprve přečtete část ŘEŠENÍ PROBLÉMŮ.

Pokud v ní nenajdete řešení, kontaktujte

- ▶ místního prodejce nebo
- ▶ naše Evropské středisko telefonické podpory (viz telefonní čísla uvedená níže) nebo
- ▶ část Servis a podpora na stránkách www.haier.com, kde můžete aktivovat požadavek na servis a kde najdete také časté otázky.

Chcete-li kontaktovat náš servis, ujistěte se, že máte k dispozici následující údaje.

Tyto údaje lze najít na typovém štítku.

Model _____

Sériové č. _____

V případě záruky se také podívejte do záručního listu dodaného s výrobkem.

Evropské středisko telefonické podpory

Země*	Telefonní číslo	Cena
Haier Italy (IT)	199 100 912	
Haier Spain (ES)	902 509 123	
Haier Germany (DE)	0180 5 39 39 99	<ul style="list-style-type: none">• 14 ct/min pevná linka• max. 42 ct/min mobil
Haier Austria (AT)	0820 001 205	<ul style="list-style-type: none">• 14,53 ct/min pevná linka• max. 20 ct/min vše ostatní
Haier United Kingdom (UK)	0333 003 8122	
Haier France (FR)	0980 406 409	

* Údaje o ostatních zemích najdete na www.haier.com

Haier Europe Trading S.r.l
Branch UK
Westgate House, Westgate, Ealing
London, W5 1YY

***Doba záruky chladničky:**

Minimální záruka: 2 roky pro země EU, 3 roky pro Turecko, 1 rok pro Spojené království, 1 rok pro Rusko, 3 roky pro Švédsko, 2 roky pro Srbsko, 5 let pro Norsko, 1 rok pro Maroko, 6 měsíců pro Alžírsko, Tunisko nevyžaduje žádnou zákonnou záruku.

***Doba dostupnosti náhradních dílů pro opravu spotřebiče:**

Termostaty, snímače teploty, desky s plošnými spoji a světelné zdroje budou k dispozici po dobu nejméně sedmi let od uvedení posledního modelu spotřebiče na trh.

Madla dvířek, závěsy dvířek, přihrádky a koše budou k dispozici po dobu nejméně sedmi let a těsnění dvířek po dobu nejméně deseti let od uvedení posledního modelu spotřebiče na trh.

*Chcete-li další informace o výrobku, navštivte stránky <https://eprel.ec.europa.eu/> nebo naskenujte kód QR na energetickém štítku dodaném se spotřebičem.



Haier



Benutzerhandbuch

Kühl-Gefrierkombination

HCW9919FSGB

DE

Haier

Vielen Dank für den Kauf eines Haier-Produkts.

Bitte lesen Sie diese Anweisungen sorgfältig durch, bevor Sie dieses Gerät benutzen. Die Anleitung enthält wichtige Informationen, die Ihnen helfen, das Gerät optimal zu nutzen und eine sichere und ordnungsgemäße Installation, Verwendung und Wartung zu gewährleisten.

Bewahren Sie diese Anleitung an einem geeigneten Ort auf, damit Sie jederzeit für die sichere und ordnungsgemäße Verwendung des Geräts darauf zurückgreifen können.

Wenn Sie das Gerät verkaufen, weggeben oder bei einem Umzug zurücklassen, vergewissern Sie sich, dass diese Anleitung auch weitergegeben wird, damit sich der neue Besitzer mit dem Gerät und den Sicherheitshinweisen vertraut machen kann.



Legende



Warnung - Wichtige Sicherheitsinformationen

Allgemeine Informationen und Tipps



Umweltinformationen



Entsorgung

Tragen Sie zum Schutz der Umwelt und der menschlichen Gesundheit bei. Die Verpackung zum Recyceln in die entsprechenden Behälter entsorgen. Unterstützen Sie das Recycling von Elektro- und Elektronik-Altgeräten. Entsorgen Sie die mit diesem Symbol gekennzeichneten Geräte nicht mit dem normalen Hausmüll, sondern geben Sie das Produkt bei Ihrem örtlichen Wertstoffhof ab oder wenden Sie sich an Ihre Gemeindeverwaltung.



WARNUNG!

Verletzungs- oder Erstickungsgefahr!

Kältemittel und Gase müssen fachgerecht entsorgt werden. Überprüfen Sie, dass der Schlauch des Kühlkreislaufs nicht beschädigt wird, bevor er ordnungsgemäß entsorgt wird. Trennen Sie das Gerät von der Stromversorgung. Trennen Sie das Stromkabel und entsorgen Sie es. Entfernen Sie die Einschübe und Schubladen sowie den Türverschluss und Dichtungen, um zu verhindern, dass Kinder und Haustiere im Gerät eingeschlossen werden.

Altgeräte haben noch einen gewissen Restwert. Eine umweltfreundliche Entsorgungsmethode gewährleistet, dass wertvolle Rohstoffe wieder verwertet und wiederverwendet werden können.

Cyclopentan ist eine entzündliche für Ozon nicht schädliche Substanz, die als Treibmittel im Isolierschaum verwendet wird.

Indem Sie sicherstellen, dass dieses Produkt ordnungsgemäß entsorgt wird, tragen Sie dazu bei, mögliche negative Folgen für die Umwelt und die menschliche Gesundheit zu vermeiden, die andernfalls verursacht werden könnten.

Für weitere Informationen über das Recycling dieses Produkts wenden Sie sich bitte an Ihre örtlich zuständige Behörde, Ihr Müllabfuhrunternehmen oder an das Geschäft, in dem Sie das Produkt erworben haben und das von Fachleuten geführt wird.

1. Sicherheitsinformationen.....	4
2. Bestimmungsgemäße Verwendung.....	9
3. Produktbeschreibung.....	10
4. Nutzung.....	11
5. Ausrüstung.....	17
6. Energiespartipps.....	20
7. Pflege und Reinigung.....	21
8. Fehlerbehebung.....	23
9. Installation.....	26
10. Technische Daten.....	30
11. Kundenservice.....	31

Zubehör

Überprüfen Sie Zubehör und Dokumentation gemäß dieser Liste:



3 Abstandshalter



1 Energie-Kennzeichnung



1 Garantiekarte
1 Erweiterte Garantiekarte



1 Benutzerhandbuch
1 „OK“-Aufkleber
Benutzerhandbuch



2 Eierablagen



2 Eiswürfelschalen



Hinweis

Die Liste enthält nur das wichtigste Zubehör. Anderes Zubehör überwiegt.

Lesen Sie vor dem ersten Einschalten des Geräts folgende Sicherheitshinweise:



WARNUNG!

Vor der ersten Inbetriebnahme

- ▶ Vergewissern Sie sich, dass keine Transportschäden vorliegen.
- ▶ Entfernen Sie alle Verpackungsteile und bewahren Sie sie außerhalb der Reichweite von Kindern auf.
- ▶ Warten Sie vor dem Einschalten des Geräts mindestens zwei Stunden, damit der Kühlkreislauf auch sicher und effektiv arbeitet.
- ▶ Das Gerät immer mit mindestens zwei Personen transportieren, da es schwer ist.

Installation

- ▶ Das Gerät sollte an einem gut belüfteten Ort aufgestellt werden. Idealerweise müssen mindestens 10 cm rund um das Gerät frei bleiben.
- ▶ Stellen Sie das Gerät niemals in einem feuchten Bereich oder an einem Ort auf, wo es mit Wasser nassgespritzt werden könnte. Reinigen Sie Wasserspritzer und Flecken mit einem weichen, sauberen Tuch.
- ▶ Stellen Sie das Gerät nicht in direktem Sonnenlicht oder in der Nähe von Hitzequellen (z. B. Herden, Heizungen) auf.
- ▶ Installieren und richten Sie das Gerät in einem Bereich ein, der für seine Größe und Verwendung geeignet ist.
- ▶ Lüftungsschlitze am Gerät oder in der Einbaustruktur freihalten.
- ▶ Stellen Sie sicher, dass die elektrischen Informationen auf dem Typenschild der Stromversorgung entsprechen. Ist dies nicht der Fall, wenden Sie sich an einen Elektriker.
- ▶ Das Gerät wird über eine 220-240 V Wechselspannung/50 Hz betrieben. Unnormale Spannungsschwankungen könnten dazu führen, dass das Gerät nicht angeht, der Temperaturregler oder Kompressor beschädigt wird, oder dass während des Betriebs ein unnormales Geräusch auftritt. In einem solchen Fall ist ein automatischer Regler anzubringen.
- ▶ Verwenden Sie keine Mehrfachsteckadapter und Verlängerungskabel.
- ▶ Keine Mehrfachsteckdosen oder Verlängerungen hinter dem Gerät platzieren.

**WARNUNG!**

- ▶ Stellen Sie sicher, dass das Netzkabel nicht durch den Kühlschrank eingeklemmt wird. Nicht auf das Netzkabel treten.
- ▶ Verwenden Sie eine separate, geerdete Steckdose für eine leicht zugängliche Stromversorgung. Das Gerät muss geerdet werden.

Nur für Großbritannien: Das Gerätenetzkabel ist mit einem 3-adrigen Stecker (Erdungsstecker) ausgestattet, der in eine 3-adrige Norm-Buchse (geerdet) passt. Den dritten Stift (Erdung) auf keinen Fall kappen oder entfernen. Das Gerät muss so installiert werden, dass der Stecker erreichbar ist.

- ▶ Den Kühlkreislauf nicht beschädigen.

Täglicher Gebrauch

- ▶ Dieses Gerät kann von Kindern ab 8 Jahren und Personen mit eingeschränkten körperlichen, sensorischen oder geistigen Fähigkeiten oder mangelnder Erfahrung und mangelndem Wissen benutzt werden, wenn diese in die sichere Bedienung des Geräts eingewiesen wurden oder beaufsichtigt werden und die damit verbundenen Gefahren verstanden haben.
- ▶ Kinder im Alter von 3 bis 8 Jahren dürfen Kühlschränke be- und entladen, aber nicht reinigen und installieren.
- ▶ Kinder unter 3 Jahren vom Gerät fernhalten, es sei denn, sie werden ständig beaufsichtigt.
- ▶ Kinder dürfen nicht mit dem Gerät spielen.
- ▶ Wenn Kühlgas oder ein anderes brennbares Gas in der Nähe des Geräts austritt, drehen Sie das Ventil des austretenden Gases ab. Öffnen Sie die Türen und Fenster, und ziehen Sie nicht den Netzstecker des Kühlschranks oder eines anderen Haushaltsgeräts.
- ▶ Beachten Sie, dass das Gerät für den Betrieb im spezifischen Umgebungstemperaturbereich zwischen 10 und 43°C eingestellt ist. Das Gerät kann nicht richtig funktionieren, wenn es längere Zeit bei einer Temperatur über oder unter dem angegebenen Bereich verbleibt.
- ▶ Stellen Sie keine instabilen Gegenstände (schwere Gegenstände, mit Wasser gefüllte Behälter) auf den Kühlschrank, um Verletzungen durch Herunterfallen oder elektrische Schläge durch Kontakt mit Wasser zu vermeiden.

**WARNUNG!**

- ▶ Ziehen Sie nicht an den Türfächern. Die Tür kann schief verzogen werden, das Flaschenregal kann herausgezogen werden, oder das Gerät kann umkippen.
- ▶ Die Tür nur mit den Griffen öffnen und schließen. Der Spalt zwischen den Türen sowie zwischen Türen und Schrank ist sehr schmal. Stecken Sie nicht Ihre Hände in diese Bereiche, um zu vermeiden, dass Sie Ihre Finger eingeklemmt werden. Die Kühlschranktüren nur dann öffnen oder schließen, wenn keine Kinder im Bewegungsbereich der Tür stehen.
- ▶ Keine brennbaren, explosionsfähigen oder korrosiven Substanzen im Gerät oder in der Nähe verwenden.
- ▶ Keine Arzneimittel, Bakterien oder Chemikalien im Gerät lagern. Dieses Gerät ist ein Haushaltsgerät. Es wird davon abgeraten, Materialien zu lagern, die extreme Temperaturen erfordern.
- ▶ Lagern Sie niemals Flüssigkeiten in Flaschen oder Dosen (außer hochprozentige Spirituosen), insbesondere kohlenensäurehaltige Getränke, im Gefrierschrank, da diese beim Einfrieren platzen können.
- ▶ Überprüfen Sie den Zustand der Lebensmittel, wenn die Temperatur im Gefrierschrank angestiegen ist.
- ▶ Keine unnötig niedrigen Temperaturen im Kühlschrank einstellen. Bei hohen Einstellungen kann es zu Mindertemperaturen kommen. Achtung: Flaschen können platzen
- ▶ Berühren Sie Gefriergut nicht mit nassen Händen (Handschuhe tragen). Verzehren Sie insbesondere Eis am Stiel nicht sofort nach der Entnahme aus dem Gefrierfach. Es besteht die Gefahr des Erfrierens oder der Bildung von Frostblasen an Mund und Zunge. ERSTE HILFE: Sofort unter fließend kaltes Wasser halten. Nicht mit Gewalt abziehen!
- ▶ Berühren Sie nicht die Innenfläche des Gefrierschranks, insbesondere nicht mit nassen Händen, da Ihre Hände an der Oberfläche festfrieren könnten.
- ▶ Ziehen Sie den Gerätestecker aus der Steckdose, falls die Stromversorgung unterbrochen wird oder bevor Sie das Gerät reinigen. Warten Sie vor dem Neustart mindestens 7 Minuten, da durch häufiges Einschalten der Kompressor beschädigt werden kann.

**WARNUNG!**

- ▶ Im Inneren des Haushaltsgeräts keine elektrischen Geräte benutzen, es sei denn, sie sind vom Hersteller empfohlen.

Wartung / Reinigung

- ▶ Kinder müssen beaufsichtigt werden, wenn sie das Gerät reinigen und warten.
- ▶ Trennen Sie das Gerät von der Stromversorgung, bevor Sie eine routinemäßige Wartung durchführen. Warten Sie vor dem Neustart mindestens 7 Minuten, da durch häufiges Einschalten der Kompressor beschädigt werden kann.
- ▶ Fassen Sie beim Herausziehen des Gerätesteckers aus der Steckdose, den Stecker und nicht das Kabel an.
- ▶ Reinigen Sie das Gerät nicht mit harten Bürsten, Drahtbürsten, Reinigungspulver, Benzin, Amylacetat, Aceton und ähnlichen organischen Lösungen, Säure oder Alkalilösungen. Reinigen Sie das Gerät mit einem speziellen Reinigungsmittel für Kühlgeräte, um Beschädigungen zu vermeiden.
- ▶ Kratzen Sie Frost und Eis nicht mit scharfkantigen Gegenständen ab. Verwenden Sie keine Sprays, elektrische Heizgeräte, Haartrockner zum Abtauen oder Dampfreiniger im Gerät, um Beschädigungen der Kunststoffteile zu vermeiden.
- ▶ Keine mechanischen oder sonstigen Hilfsmittel verwenden, um den Abtauvorgang zu beschleunigen, es sei denn, dies ist vom Hersteller so empfohlen.
- ▶ Wenn das Stromkabel beschädigt ist, muss es vom Hersteller oder von seinem Service-Mitarbeiter, oder einer gleichwertig qualifizierten Person ausgetauscht werden, um jegliches Risiko zu vermeiden.
- ▶ Versuchen Sie nicht, das Gerät selbst zu reparieren, zu zerlegen oder zu verändern. Bei Reparaturen wenden Sie sich bitte an unseren Kundenservice.
- ▶ Entfernen Sie den Staub auf der Geräterückseite mindestens einmal im Jahr, um Brandgefahr und einen erhöhten Energieverbrauch zu vermeiden.
- ▶ Das Gerät während der Reinigung nicht besprühen oder mit Wasser

**WARNUNG!**

- ▶ Das Gerät nicht mit Wasser besprühen oder mit Dampf reinigen.
- ▶ Die kalten Einlegeböden aus Glas nicht mit heißem Wasser reinigen. Plötzliche Temperaturschwankungen können dazu führen, dass das Glas zerspringt.

Information zu Kältemittelgas



WARNUNG!

Stellen Sie sicher, dass der Kältekreislauf während des Transports oder der Installation nicht beschädigt wird. Auslaufendes Kältemittel kann Augenschäden oder Entzündungen verursachen. Wenn Schäden aufgetreten sind, halten Sie sich von offenen Flammen fern, lüften Sie den Raum ausreichend und schließen oder trennen Sie die Netzkabel des Geräts oder anderer Geräte nicht. Kundendienst informieren. Wenn Ihre Augen mit Kältemittel in Kontakt kommen, spülen Sie sie sofort mit fließendem Wasser aus und konsultieren Sie einen Augenarzt.

- ▶ Um eine Verunreinigung der Lebensmittel zu vermeiden, beachten Sie die folgenden Hinweise:
- ▶ Das längere Öffnen der Tür kann zu einem bedeutenden Temperaturanstieg in den Kühlfächern des Geräts führen.
- ▶ Die mit den Lebensmitteln in Berührung kommenden Oberflächen und zugänglichen Ablaufsysteme müssen regelmäßig gereinigt werden.
- ▶ Reinigen Sie die Wassertanks, wenn sie 48 Stunden lang nicht benutzt wurden. Spülen Sie den an eine Wasserleitung angeschlossenen Wasserkreislauf, wenn fünf Tage lang kein Wasser entnommen wurde.
- ▶ Bewahren Sie rohes Fleisch und Fisch in geeigneten Behältern im Kühl-/Gefrierschrank auf, damit es nicht mit anderen Lebensmitteln in Berührung kommt oder Flüssigkeit auf diese tropft. Um die sichere Konservierung von Lebensmitteln zu gewährleisten, sind Fertiggerichte und rohes Fleisch/Fisch getrennt zu lagern.
- ▶ Zwei-Sterne-Gefrierfächer eignen sich zur Aufbewahrung von vorgefrorenen Lebensmitteln, zur Lagerung oder Herstellung von Speiseeis und zur Herstellung von Eiswürfeln.
- ▶ Ein-, Zwei- und Drei-Sterne-Fächer sind nicht zum Einfrieren von frischen Lebensmitteln geeignet.
- ▶ Wenn das Kühlgerät längere Zeit leer bleibt, schalten Sie es aus, tauen Sie es ab, reinigen und trocknen Sie es, und lassen Sie die Tür offen, um zu verhindern, dass sich im Innenraum Schimmel bildet.
- ▶ Kinder im Alter von 3 bis 8 Jahren dürfen Kühlgeräte be- und entladen

Bestimmungsgemäße Verwendung

Dieses Gerät ist zum Kühlen und Gefrieren von Lebensmitteln bestimmt. Es ist ausschließlich für den Einsatz in Haushalten und ähnlichen Bereichen konzipiert, wie z. B. in Personalküchen in Geschäften, Büros und anderen Arbeitsumgebungen, auf Bauernhöfen und in Hotels, Motels und anderen wohnähnlichen Umgebungen sowie im Bed-and-Breakfasts und fürs Catering. Das Gerät ist nicht für die kommerzielle oder industrielle Nutzung bestimmt.

Änderungen oder Anpassungen am Gerät sind nicht erlaubt. Eine unsachgemäße Verwendung kann zu Gefahren und zum Verlust von Garantieansprüchen führen.

Normen und Richtlinien



Dieses Produkt erfüllt die Anforderungen aller geltenden EG-Richtlinien mit den entsprechenden harmonisierten Normen und Standards Großbritanniens, die eine CE- und UKCA-Kennzeichnung vorsehen.

VORSICHT!

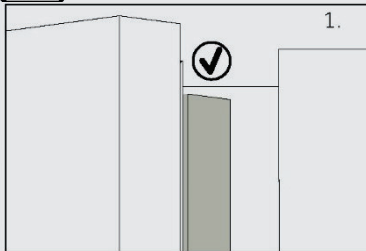

Beim Schließen der Türe sollte die vertikale Türleiste an der linken Tür nach innen gebogen sein (1).

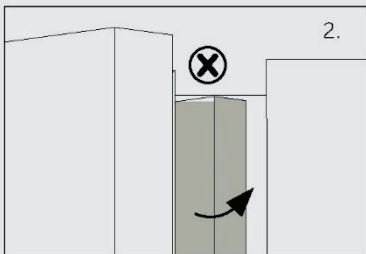

Wenn Sie versuchen, die linke Tür zu schließen und die vertikale Türleiste ist nicht nach innen gebogen (2), sollten Sie dies zuerst tun, da sie sonst gegen die Türleiste oder die rechte Türstößt und sie beschädigt oder Luft hineinlässt.

Im Inneren des Rahmens befindet sich ein Heizfaden. Die Temperatur der Oberfläche steigt leicht an, was normal ist und die Funktion des Geräts nicht beeinträchtigt.



Hinweis

Aufgrund von technischen Änderungen und unterschiedlichen Modellen können einige der Abbildungen in dieser Anleitung von Ihrem Modell abweichen.

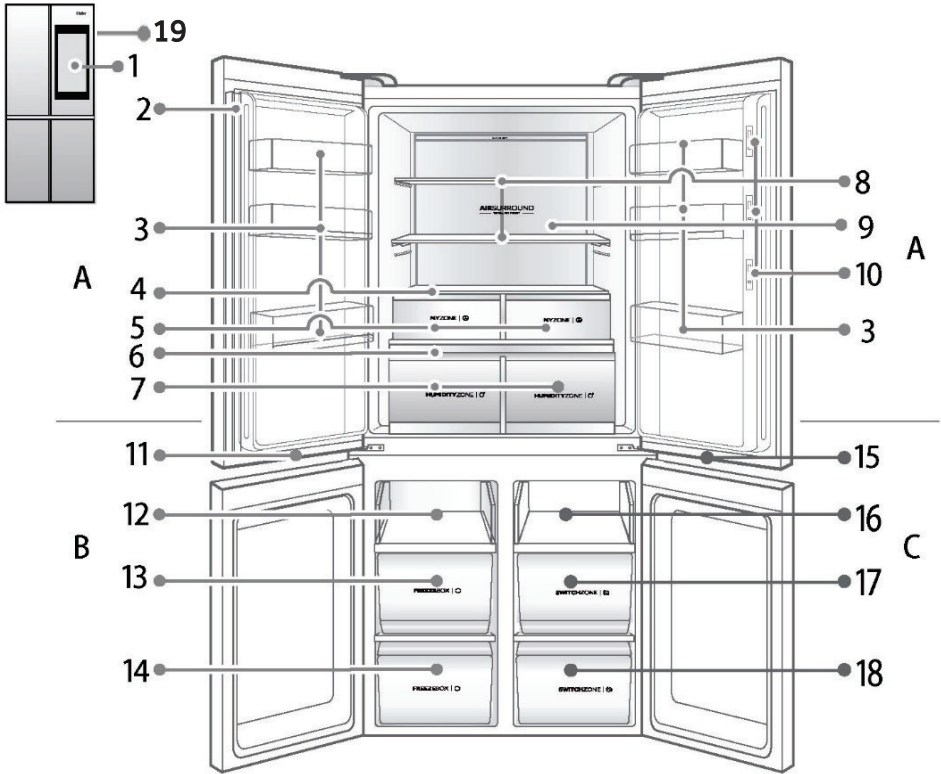

A: Kühlfach des Kühlschranks

- 1 21,5-Zoll-Display
- 2 Vertikal
- 3 Flaschenablage
- 4 Abdeckungsplatte My zone
- 5 My zone-Schubladen
- 6 Abdeckungsplatte Humidity zone
- 7 Humidity zone-Schubladen

B: Gefrierfach

11 Gefrierfachlicht

- 12 Herausziehbare Ablage
- 13 Gefrierschublade
- 14 Gefrierschublade
- C: Switch zone-Fach
- 15 Leuchte der Kammer mit variabler Temperatur
- 16 Ablagefläche
- 17 Switch zone-Schubfach
- 18 Switch zone-Schubfach
- 19 Smart Life-Taste*

* Diese Schaltfläche wurde im Hinblick auf die zukünftige Entwicklung von Smart-Funktionen in das Produkt integriert.

Vor der ersten Inbetriebnahme

- ▶ Entfernen Sie alle Verpackungsmaterialien, einschließlich der Schaumstoffumrandung und das Klebeband, mit dem das Zubehör befestigt ist. Bewahren Sie sie außerhalb der Reichweite von Kindern auf und entsorgen Sie sie auf umweltfreundliche Weise.
- ▶ Überprüfen Sie den Lieferumfang auf alle angeführten Artikel und wenden Sie sich an den Händler, wenn es Unstimmigkeiten gibt.
- ▶ Stellen Sie den Kühlschrank an einem Ort auf, der die folgenden Anforderungen erfüllt:
 - Halten Sie ihn von Wärmequellen und Sonnenlicht fern und vermeiden Sie das Aufstellen an zu feuchten und zu kalten Orten.
 - Der Kühlschrank sollte auf festem Boden stehen. Wenn er höher stehen muss, sollte ein fester, harter, nicht brennbarer Polsterblock gewählt werden. Bei leichtem Schwanken können die schwarzen Stellfüße an der Vorderseite des Kühlschranks justiert werden.
 - Durch Drehen im Uhrzeigersinn wird der Kühlschrank angehoben.
 - Durch Drehen gegen den Uhrzeigersinn, wird der Kühlschrank abgesenkt.

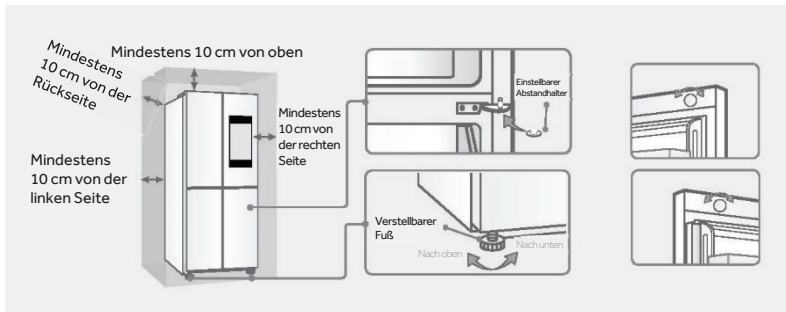

1. Wenn die beiden Türen nicht bündig sind, kann der im Beutel bei der Lieferung enthaltene verstellbare Stopper zur Feineinstellung verwendet werden, damit sie bündig schließen:
 - Nehmen Sie den verstellbaren Stopper, heben Sie die untere Tür an und befestigen Sie den Stopper mit einer Zange am Schaft.
 - Wenn die Türen immer noch uneben sind, stellen Sie den Kühlschrank nicht mit Gewalt auf, um Kratzer oder Schäden an der Zierleiste der Tür zu vermeiden.
 2. Wenn die Kühlschranktür an der Vorderseite uneben ist, kann sie durch Drehen des Verstellknopfes an der Oberseite der Tür feinjustiert werden.
- ▶ Reinigen Sie das Gerät innen und außen mit Wasser und einem milden Reinigungsmittel, bevor Sie Lebensmittel hineinlegen.
 - ▶ Warten Sie nach dem Nivellieren und Reinigen mindestens 2-5 Stunden, bevor Sie das Gerät an die Stromversorgung anschließen. Siehe Abschnitt INSTALLATION.
 - ▶ Kühlen Sie die Fächer auf hoher Stufe vor, bevor Sie die Lebensmittel einlegen. Die Power-Freeze-Funktion sorgt für eine schnelle Abkühlung des Gefrierfachs.
 - ▶ Kühlschrank, Gefrierschrank und Switch zone werden automatisch auf 5°C bzw. -18°C und -6°C eingestellt. Dies sind die empfohlenen Einstellungen. Falls gewünscht, können Sie diese Temperatur manuell ändern. Siehe EINSTELLEN DER TEMPERATUR.

Erster elektrischer Anschluss

Wenn der Kühlschrank zum ersten Mal an das Stromnetz angeschlossen wird, leuchtet das Display auf.

Display aus/ein

Display aus: Wenn die Tür geschlossen ist und das Gerät innerhalb einer bestimmten Zeitspanne nicht benutzt wird, schaltet sich das Display automatisch ab.

Display beleuchtet: Wenn das Display ausgeschaltet ist, leuchtet es auf, wenn Sie eine beliebige Stelle berühren, am Gerät vorbeigehen oder eine Tür im Erfassungsbereich öffnen (bei eingeschalteter Personenerkennung). Wenn das Display leuchtet, leuchtet die Logolampe oben rechts an der Kühlschranktür auf, und umgekehrt.

4.1 Einstellen der Temperatur im Kühlfach (1 bis 9°C)

Tippen Sie auf dem Startbildschirm auf die Einstellungen und stellen Sie die Temperatur im Kühlfach ein, indem Sie den Schieberegler für den Kühlschrank zwischen 1 und 9°C verschieben.

4.2 Einstellen der Temperatur im SwitchZone-Fach (5 bis -20°C)

Tippen Sie auf dem Startbildschirm auf die Einstellungen und stellen Sie die Temperatur in der SwitchZone ein, indem Sie den Schieberegler für die SwitchZone zwischen 5 und -20°C verschieben.

4.3 Einstellen der Temperatur im Gefrierfach (-15 bis -23°C)

Tippen Sie auf dem Startbildschirm auf die Einstellungen und stellen Sie die Temperatur im Gefrierfach ein, indem Sie den Schieberegler für den Gefrierschrank zwischen -15 und -23°C verschieben.

4.4 Einstellen der Temperatur im MyZone-Fach (Zero Fresh, Quick Cool, Fruits & Veg)

Tippen Sie auf dem Startbildschirm auf die Einstellungen und passen Sie die Temperatur im MyZone-Fach an, indem Sie den MyZone-Schieberegler auf Zero Fresh, Quick Cool, Fruits & Veg stellen; die werkseitige Standardeinstellung ist Fruits & Veg.

Wenn Sie die Zero-Fresh-Funktion auswählen, arbeitet der Kühlschrank entsprechend der Einstellung, damit die Lebensmittel optimal gelagert werden, und die Kühlung muss auf 1°C eingestellt werden.



WARNUNG!

Wenn die Temperatur eingestellt ist, bestätigt und speichert das System die eingestellte Temperatur automatisch, wenn innerhalb von 5 Sekunden keine Taste gedrückt wird.

Spezielle Kühlschrankfunktionen

Die speziellen Funktionen des Kühlschranks sind in vier Typen unterteilt: Super Cool, Super Freeze, Auto Set und Urlaub. Tippen Sie auf das Funktionssymbol, um die Funktion einzuschalten (das Popup-Fenster informiert Sie darüber, dass die Funktion ausgewählt ist; schließen Sie es, indem Sie auf das „X“ in der oberen rechten Ecke tippen), und tippen Sie erneut auf das Funktionssymbol, um sie wieder auszuschalten. Wenn sich die Funktionen gegenseitig ausschließen, wird die ursprüngliche Funktion automatisch ausgeschaltet.

4.5 Super Cool

Im Super Cool-Modus wird die Kühltemperatur auf 1°C eingestellt.

Die Super Cool-Funktion schaltet sich nach 3 Stunden automatisch ab, und der Kühlschrank läuft mit der letzten Einstellung weiter, bevor in den Super Cool-Modus geschaltet wurde.

Wenn Super Cool aktiviert ist, können die Smart- und die Urlaubsfunktionen nicht gleichzeitig eingeschaltet werden.

4.6 Super Freeze

Die Super Freeze-Funktion dient dazu, den Nährwert der Lebensmittel im Gefrierschrank zu erhalten.

Diese Funktion friert Lebensmittel schnell ein. Wenn Sie eine große Menge an Lebensmitteln auf einmal einfrieren, empfiehlt es sich, die Super Freeze-Funktion 24 Stunden im Voraus einzustellen, um die Gefriertemperatur zu senken. Wenn die Lebensmittel hineingelegt werden, erhöht sich die Gefriergeschwindigkeit des Gefrierfachs, und die Lebensmittel werden schnell gefroren. Die Nährstoffe bleiben erhalten und die Lagerung vereinfacht. Die Super Freeze-Funktion schaltet sich nach 50 Stunden automatisch ab; das Gefriergerät läuft dann mit der letzten Einstellung weiter, bevor es in den Super Freeze-Modus geschaltet wurde.

4.7 Auto Set-Funktion

Im Auto Set-Modus wird das Kühlen/Gefrieren auf 5°C bzw. -18°C eingestellt. In diesem Modus kann die Temperatur des Kühlfachs und des Gefrierfachs nicht geändert werden. Wenn die Funktion Super Cool, Super Freeze oder Urlaub eingestellt ist, wird die Funktion Auto Set automatisch geschlossen und beendet.

4.8 Urlaubsfunktion

Die Urlaubsfunktion soll die langfristige Nutzung des Kühlfachs erleichtern. Im Urlaubsmodus wird die Kühltemperatur auf 17°C eingestellt, so dass sich im Kühlschrank keine Gerüche durch zu hohe Temperaturen bilden können und Energie gespart wird.



WARNUNG!

Leeren Sie das Kühlfach, bevor Sie die Urlaubsfunktion aktivieren, damit keine Lebensmittel verderben. Wenn die Urlaubsfunktion aktiviert ist, können die Funktionen Auto Set und Super Cool nicht gleichzeitig aktiviert werden.

4.9 Koppelungsvorgang in der App

Schritt 1 • Laden Sie die hOn-App aus den folgenden Stores herunter.



Schritt 2 • Erstellen Sie ein Konto in der hOn-App oder melden Sie sich an, wenn Sie bereits ein Konto haben.

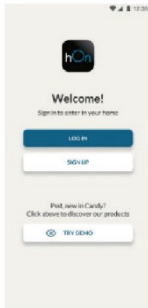

Schritt 3 • Folgen Sie den Kopplungsanweisungen in der hOn-App.

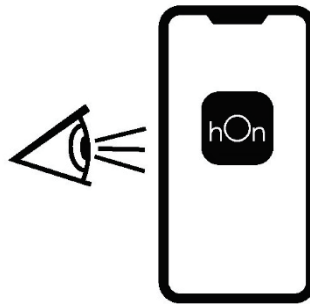

4.10 Hauptplatine

Technologie	WLAN
Standard	IEEE 802.11b/g/n
Frequenzbandbereich(e) [MHz]	2412÷2484
Maximale Leistung [mW]	41,4

4.11 Steuerungseinrichtung Türe

Technologie	WLAN	BLE
Standard	IEEE 802.11b/g/n	Bluetooth v2.1+EDR/BT v3.0/BT v4.0+HS
Frequenzbandbereich(e) [MHz]	2400+2497	2400+2497
Maximale Leistung [mW]	51,7	10

Tipps zum Lagern frischer Lebensmittel

Lagerung im Kühlschrank

- ▶ Halten Sie die Temperatur Ihres Kühlschranks unter 5°C.
- ▶ Heiße Lebensmittel vor der Lagerung im Kühlschrank auf Raumtemperatur abkühlen lassen.
- ▶ Lebensmittel sollten gewaschen und abgetrocknet werden, bevor sie im Kühlschrank aufbewahrt werden.
- ▶ Lebensmittel sollten vor der Lagerung gut verpackt werden, um Geruchs- und Geschmacksveränderungen zu vermeiden.
- ▶ Lagern Sie keine übermäßigen Mengen an Lebensmitteln. Lassen Sie Zwischenräume zwischen den Lebensmitteln, damit die kalte Luft zirkulieren kann, um eine bessere und gleichmäßigere Kühlung zu erreichen.
- ▶ Lebensmittel, die täglich verzehrt werden, sollten im vorderen Teil des Regals gelagert werden.
- ▶ Lassen Sie Platz zwischen den Lebensmitteln und den Innenwänden, damit die Luft zirkulieren kann. Lagern Sie Lebensmittel insbesondere nicht an der Rückwand, da sie dort festfrieren könnten. Vermeiden Sie den direkten Kontakt von Lebensmitteln (insbesondere bei öligen oder säurehaltigen Lebensmitteln) mit der Innenauskleidung, da Öl und Säuren diese angreifen können. Wischen Sie ölige und säurehaltige Verschmutzungen direkt ab, wenn Sie sie sehen.
- ▶ Tauen Sie gefrorene Lebensmittel im Vorratsfach des Kühlschranks auf. Auf diese Weise können Sie das Gefriergut verwenden, um die Temperatur im Fach zu senken und Energie zu sparen.
- ▶ Die Reifung einiger Obst- und Gemüsesorten (z. B. Zucchini, Melonen, Papaya, Bananen, Ananas usw.) kann im Kühlschrank beschleunigt werden; daher ist es nicht ratsam, sie im Kühlschrank aufzubewahren. Die Reifung von sehr grünen Früchten kann jedoch eine gewisse Zeit lang im Kühlschrank beschleunigt werden. Zwiebeln, Knoblauch, Ingwer und anderes Wurzelgemüse sollte ebenfalls bei Raumtemperatur gelagert werden.
- ▶ Unangenehme Gerüche im Inneren des Kühlschranks sind ein Zeichen dafür, dass etwas verschüttet wurde und gesäubert werden muss. Siehe PFLEGE UND REINIGUNG.
- ▶ Verschiedene Lebensmittel sollten entsprechend ihrer Eigenschaften an verschiedenen Stellen eingeräumt werden:

i Hinweis

- ▶ Lassen Sie mehr als 10 mm Abstand zwischen den Lebensmitteln und den Luftschächten oder den Sensoren, um die Kühlwirkung zu gewährleisten.

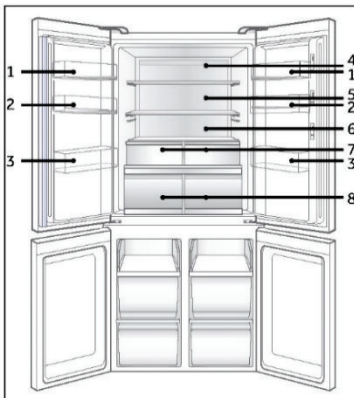

- 1 Butter, Käse usw.
- 2 Eier, Dosen, Konserven, Gewürze usw.
- 3 Getränke und Lebensmittel in Flaschen.
- 4 Eingelegte Lebensmittel, Konserven usw.
- 5 Fleischerzeugnisse, Snacks, Nudeln, Konserven, Milch, Tofu, Milchprodukte usw.
- 6 Gekochtes Fleisch, Würste usw.
- 7 My Zone-Schubladen: MyZone-Schieberegler gilt für Zero Fresh, Quick Cool, Fruits & Veg
- 8 Humidity Zone-Schubladen: Obst, Gemüse, Salat usw.

Einlagerung im Gefrierfach

- ▶ Halten Sie die Gefriertemperatur bei -18°C .
- ▶ Schalten Sie die Power-Freeze-Funktion 24 Stunden vor dem Einfrieren von Lebensmitteln ein; für kleine Mengen sind 4-6 Stunden ausreichend.
- ▶ Heiße Lebensmittel vor der Lagerung im Gefrierschrank auf Raumtemperatur abkühlen lassen.
- ▶ In kleine Portionen geschnittene Lebensmittel frieren schneller ein und lassen sich leichter auftauen und garen. Das empfohlene Gewicht für jede Portion beträgt höchstens 2,5 kg.
- ▶ Lebensmittel gut verpacken, bevor Sie sie in den Gefrierschrank legen. Die Außenseite der Verpackung muss trocken sein, damit die Gefrierbeutel nicht aneinander kleben. Verpackungsmaterialien sollten geruchsfrei, luftdicht, lebensmittelecht und ungiftig sein.
- ▶ Damit das Verfallsdatum nicht unbemerkt abläuft, notieren Sie sich das Einfrierdatum, das Verfallsdatum und den Namen des Lebensmittels auf der Verpackung. Unterschiedliche Lebensmittel können unterschiedlich lange gelagert werden.
- ▶ **WARNUNG!** Säuren, Laugen und Salze usw. könnten die Innenflächen des Gefriergeräts angreifen. Legen Sie die Lebensmittel, die diese Stoffe enthalten (z. B. Seefisch), nicht direkt auf die Innenflächen des Gefrierschranks. Ausgetretenes Salzwasser im Gefrierschrank sollte sofort beseitigt werden.
- ▶ Verzehren Sie keine Lebensmittel nach Überschreiten der vom Hersteller empfohlene Haltbarkeitsdauer. Nehmen Sie nur die benötigte Menge an Lebensmitteln aus dem Gefrierschrank.
- ▶ Verbrauchen Sie aufgetaute Lebensmittel schnell. Aufgetaute Lebensmittel können nicht wieder eingefroren werden, es sei denn, sie wurden erneut durchgegart.
- ▶ Legen Sie keine übermäßigen Mengen an frischen Lebensmitteln in das Gefrierfach. Informieren Sie sich über die Gefrierkapazität des Tiefkühlgeräts. - Siehe TECHNISCHE DATEN oder Daten auf dem Typenschild.
- ▶ Lebensmittel können im Gefrierschrank bei einer Temperatur von mindestens -18°C je nach Beschaffenheit 2 bis 12 Monate gelagert werden (z. B. Fleisch: 3-12 Monate, Gemüse: 6-12 Monate)
- ▶ Vermeiden Sie beim Einfrieren frischer Lebensmittel den Kontakt mit bereits gefrorenen Lebensmitteln, da diese dadurch auftauen können.

Beachten Sie bei der Lagerung von handelsüblicher Tiefkühlware diese Richtlinien:

- ▶ Befolgen Sie immer die Richtlinien der Hersteller, wie lange die Lebensmittel im Gefrierschrank aufbewahrt werden können. Überschreiten Sie diese Empfehlung nicht!
- ▶ Versuchen Sie, die Zeitspanne zwischen Einkauf und Lagerung so kurz wie möglich zu halten, um die Lebensmittelqualität zu erhalten.
- ▶ Kaufen Sie Tiefkühlkost, die bei einer Temperatur von -18°C oder darunter gelagert wurde.
- ▶ Vermeiden Sie den Kauf von Lebensmitteln, die Eis oder Reif auf der Verpackung haben. Dies deutet darauf hin, dass die Produkte möglicherweise teilweise aufgetaut und irgendwann wieder eingefroren wurden. Der Temperaturanstieg beeinträchtigt die Qualität der Lebensmittel.



Hinweis

- ▶ Lassen Sie mehr als 10 mm Abstand zwischen den Lebensmitteln und den Luftschächten, um die Kühlung zu gewährleisten.

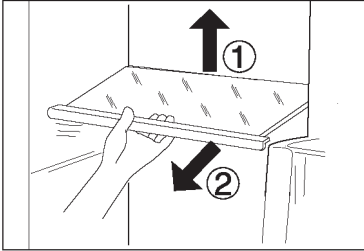

Verstellbare Einlegeböden

Die Höhe der Einlegeböden kann an Ihren Lagerbedarf angepasst werden.

1. Um einen Einlegeboden zu versetzen, heben Sie ihn an der Hinterkante an (1) und ziehen Sie ihn heraus (2).
2. Um ihn wieder einzubauen, setzen Sie ihn auf die Träger an beiden Seiten und schieben Sie ihn ganz nach hinten, bis die Rückseite des Regalbodens in den Schlitzen an den Seiten steckt.



Hinweis

Prüfen Sie, ob alle Seiten des Regalbodens waagrecht sind.

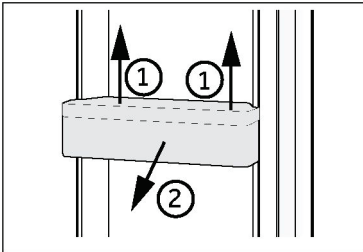

Abnehmbare Türfächer

Die Türablagen können zur Reinigung herausgenommen werden: Halten Sie dazu die Ablage mit beiden Händen fest, heben Sie sie nach oben (1) und ziehen Sie sie heraus (2).

Führen Sie die gleichen Schritte in umgekehrter Reihenfolge aus, um das Türfach wieder anzubringen.



Hinweis

Wenn das Gerät eingeschaltet wird, kann es bis zu 12 Stunden dauern, bis die richtigen Temperaturen erreicht sind.

Humidity Zone-Schublade

In diesem Fach ist die Luftfeuchtigkeit höher als im Kühlfach. Sie wird automatisch vom System gesteuert und eignet sich für die Lagerung von Obst, Gemüse, Salaten usw.

HUMIDITYZONE | 



Hinweis

- ▶ Entfernen Sie nicht die Kunststoffabdeckungen der beiden Zonen; sie halten den Feuchtigkeitsgehalt aufrecht.
- ▶ Kälteempfindliche Früchte wie Ananas, Avocado, Bananen, Grapefruits und Gemüse wie Kartoffeln, Auberginen, Bohnen, Gurken, Zucchini und Tomaten sowie Käse sollten nicht in diesen beiden Schubladen gelagert werden.

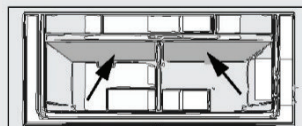

My Zone Schublade

Der My Zone-Schieberegler kann auf Zero Fresh, Quick Cool und Fruits & Veg eingestellt werden. Bei der Einstellung Zero Fresh werden frische Lebensmittel gelagert. Wenn er auf Quick Cool eingestellt ist, können Lebensmittel gelagert werden, die schnell gar werden. Bei einer Einstellung auf Fruits & Veg können Obst und Gemüse gelagert werden.

MYZONE | 

Switch Zone-Fach

Das Gerät ist mit einem Switch Zone-Fach ausgestattet. Die Temperatur kann in einzelnen Grad-Schritten für den aktuellen Bedarf eingestellt werden. Die Lagertemperatur kann zwischen -20°C und +5°C eingestellt werden.

Die Lagertemperatur kann gemäß den in der App verfügbaren Optionen angepasst werden

SWITCHZONE | 

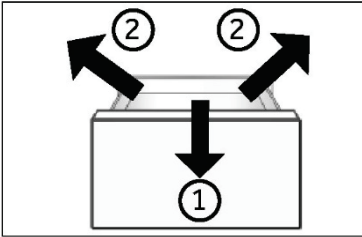

Herausnehmbare Tiefkühlschublade

Um die Schublade zu entfernen, ziehen Sie sie bis zum Anschlag heraus (1), heben Sie sie dann an und nehmen Sie sie heraus (2).

Zum Einsetzen der Schublade führen Sie die oben genannten Schritte in umgekehrter Reihenfolge durch.

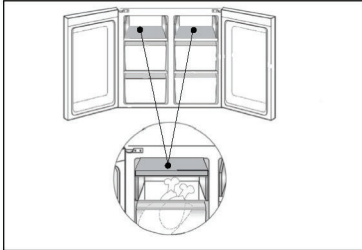

Aufbewahrung großer Lebensmittel

Große Lebensmittel, wie z. B. Tiefkühlware, können wie folgt werden:

- ▶ die obere Gefrierablage herausnehmen und um 180° drehen, oder
- ▶ die beiden oberen Gefrierablagen sowie die mittlere Gefrierschublade herausnehmen und die Lebensmittel direkt auf dem Regalboden lagern.

Das Licht

Die Tageslicht-Innenbeleuchtung geht an, wenn die Tür geöffnet wird. Die Lichtleistung wird durch keine der anderen Geräteeinstellungen beeinflusst.



Energiespartipps

- ▶ Stellen Sie sicher, dass das Gerät ordnungsgemäß belüftet ist (siehe INSTALLATION).
- ▶ Stellen Sie das Gerät nicht in direktem Sonnenlicht oder in der Nähe von Hitzequellen (z. B. Herden, Heizungen) auf.
- ▶ Vermeiden Sie unnötig niedrige Temperaturen im Gerät. Der Energieverbrauch steigt, wenn die Temperatureinstellung des Geräts niedriger ist.
- ▶ Funktionen wie POWER- FREEZE verbrauchen mehr Energie.
- ▶ Lassen Sie warme Mahlzeiten abkühlen, bevor Sie diese in den Kühlschrank stellen.
- ▶ Öffnen Sie die Gerätetür so wenig und so kurz wie möglich.
- ▶ Achten Sie darauf, das Gerät nicht zu überladen, um den Luftstrom nicht zu behindern.
- ▶ Verpacken Sie Lebensmittel möglichst ohne Lufteinschluss.
- ▶ Halten Sie Türdichtungen sauber, damit die Tür immer richtig schließt.
- ▶ Tauen Sie gefrorene Lebensmittel im Vorratsfach des Kühlschranks auf.

**WARNUNG!**

Trennen Sie das Gerät vor der Reinigung von der Stromversorgung.

Reinigung

Reinigen Sie das Gerät, wenn nur wenig oder keine Lebensmittel gelagert werden.

Das Gerät sollte alle vier Wochen gereinigt werden, um eine gute Wartung zu gewährleisten und um schlechte Gerüche von gelagerten Lebensmitteln zu vermeiden.

**WARNUNG!**

- ▶ Reinigen Sie das Gerät nicht mit harten Bürsten, Drahtbürsten, Reinigungspulver, Benzin, Amylacetat, Aceton und ähnlichen organischen Lösungen, Säure oder Alkalilösungen. Reinigen Sie das Gerät mit einem speziellen Reinigungsmittel für Kühlgeräte, um Beschädigungen zu vermeiden.
- ▶ Das Gerät während der Reinigung nicht besprühen oder mit Wasser beschütten.
- ▶ Das Gerät nicht mit Wasser besprühen oder mit Dampf reinigen.
- ▶ Die kalten Einlegeböden aus Glas nicht mit heißem Wasser reinigen. Plötzliche Temperaturschwankungen können dazu führen, dass das Glas zerspringt.
- ▶ Berühren Sie nicht die Innenfläche des Gefrierschranks, insbesondere nicht mit nassen Händen, da Ihre Hände an der Oberfläche festfrieren könnten.
- ▶ Überprüfen Sie bei eventuellem Temperaturanstieg den Zustand des Gefrierguts.
- ▶ Die Türdichtung immer sauber halten.
- ▶ Reinigen Sie das Innere und das Gehäuse des Gerätes mit einem Schwamm, der mit warmem Wasser und einem neutralen Reinigungsmittel angefeuchtet wurde.
 1. Säubern Sie den Kühlschrank außen und innen, einschließlich Türdichtungen, Türablage, Glasablagen, Schubladen usw., gründlich mit einem weichen Geschirrtuch oder Schwamm mit warmem Wasser (eventuell mit etwas neutralem Reinigungsmittel im Wasser).
 2. Wenn Flüssigkeit verschüttet wurde, nehmen Sie alle verschmutzten Teile heraus, spülen Sie sie unter fließendem Wasser ab, trocknen Sie sie ab und setzen Sie sie wieder in den Kühlschrank ein.
 3. Bei verschütteten Milchprodukten (z. B. Sahne, schmelzendes Eis) entfernen Sie die verunreinigten Teile, legen Sie sie für eine Weile in ca. 40°C warmes Wasser, spülen Sie sie dann unter fließendem Wasser ab, trocknen Sie sie ab, und setzen Sie sie wieder in den Kühlschrank ein.
 4. Falls ein kleines Teil oder Krümel im Inneren des Kühlschranks (zwischen die Ablagen oder Schubladen) festsitzen, lösen Sie die Verunreinigung mit einer weichen Zahnbürste. Wenn Sie die Verunreinigung nicht entfernen konnten, wenden Sie sich an den Haier-Kundenservice.
- ▶ Wischen Sie den Kühlschrank mit einem feuchten Tuch gründlich aus und trocknen Sie ihn mit einem weichen Tuch ab.
- ▶ Reinigen Sie Geräteteile nicht in einer Geschirrspülmaschine.
- ▶ Warten Sie vor dem Neustart mindestens 7 Minuten, da durch häufiges Einschalten der Kompressor beschädigt werden kann.

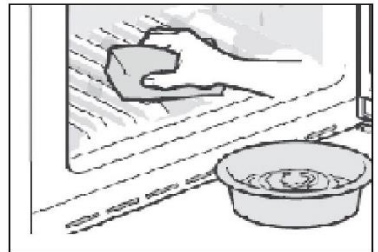

Abtauen

Das Abtauen des Kühl- und Gefrierschranks erfolgt automatisch, es ist keine manuelle Tätigkeit erforderlich.

Austausch der LED-Leuchten



WARNUNG!

Wechseln Sie die LED nicht selbst. Sie darf nur vom Hersteller oder von einem autorisierten Service-Mitarbeiter ausgetauscht werden.

Die Leuchte nutzt als Lichtquelle eine LED mit geringem Energieverbrauch und langer Lebensdauer. Bei Anomalien wenden Sie sich bitte an unseren Kundenservice. Siehe KUNDENSERVICE.

Parameter der Lampe:

Kühlschrank: 12 V max 5 W

Gefrierschrank: 12 V max 2 W

Nichtverwendung für einen längeren Zeitraum

Wenn das Gerät über einen längeren Zeitraum nicht benutzt wird und Sie nur die Funktion „Holiday“ oder die Funktion „Kühlschrank aus“ für den Kühlschrank verwenden:

- ▶ Lebensmittel herausnehmen.
- ▶ Das Netzkabel abziehen.
- ▶ Wassertank entleeren und reinigen.
- ▶ Reinigen Sie das Gerät wie oben beschrieben.
- ▶ Lassen Sie die Türen auf, um zu verhindern, dass schlechter Geruch entsteht.



Hinweis

Schalten Sie das Gerät nur aus, wenn es unbedingt nötig ist.

Verstellen des Gerätes

1. Nehmen Sie alle Lebensmittel heraus und ziehen Sie den Gerätestecker.
2. Fixieren Sie die Einlegeböden und andere bewegliche Teile im Kühlschrank mit Klebeband.
3. Den Kühlschrank um maximal 45° kippen, um eine Beschädigung des Kühlsystems zu vermeiden.



WARNUNG!

- ▶ Heben Sie das Gerät nicht an seinen Griffen an.
- ▶ Stellen Sie das Gerät niemals waagrecht auf den Boden.

Viele auftretende Probleme können von Ihnen selbst ohne spezifische Fachkenntnisse gelöst werden. Wenn Sie ein Problem mit Ihrem Gerät haben, prüfen Sie zuerst alle unten aufgeführten Möglichkeiten und befolgen Sie die Anweisungen, bevor Sie sich an unseren Kundendienst wenden. Siehe KUNDENSERVICE.



WARNUNG!

- ▶ Das Gerät vor jeglicher Wartung deaktivieren und den Netzstecker aus der Steckdose ziehen.
- ▶ Elektrische Geräte sollten nur von qualifizierten Fachelektrikern repariert werden, da unsachgemäße Reparaturen erhebliche Folgeschäden verursachen können.
- ▶ Eine beschädigte Stromversorgung oder ein kaputtes Kabel sollte nur vom Hersteller, von seinem Service-Mitarbeiter oder einer gleichwertig qualifizierten Person ausgetauscht werden, um jegliches Risiko zu vermeiden.

Problem	Mögliche Ursache	Mögliche Behebung
Der Kompressor funktioniert nicht.	<ul style="list-style-type: none"> • Der Netzstecker ist nicht an die Steckdose angeschlossen. • Das Gerät befindet sich im Abtauzyklus. 	<ul style="list-style-type: none"> • Netzstecker anschließen. • Dies ist normal für eine automatische Abtauung.
Das Gerät läuft häufig oder übermäßig lange.	<ul style="list-style-type: none"> • Die Innen- oder Außentemperatur ist zu hoch. • Das Gerät ist seit einiger Zeit ausgeschaltet. • Eine Tür oder Schublade wurde nicht fest geschlossen. • Die Tür oder Schublade wurde zu häufig oder zu lange geöffnet. • Die Temperatur für den Gefrierschrank ist zu niedrig. • Die Tür-/Schubladendichtungen sind verschmutzt, verschlissen, gerissen oder verrutscht. • Die erforderliche Luftzirkulation ist nicht gewährleistet. 	<ul style="list-style-type: none"> • In diesem Fall ist es normal, dass das Gerät länger läuft. • Normalerweise dauert es 8 bis 12 Stunden, bis das Gerät vollständig heruntergekühlt ist. • Tür/Schublade schließen und sicherstellen, dass das Gerät auf einem ebenen Untergrund steht und dass keine Lebensmittel oder Behälter das Schließen der Türe verhindern. • Tür/Schublade nicht zu häufig öffnen. • Stellen Sie die Temperatur höher ein, bis eine zufriedenstellende Kühlschranktemperatur erreicht ist. Es dauert 24 Stunden, bis sich die Kühlschranktemperatur stabilisiert hat. • Reinigen Sie die Tür-/Schubladendichtung oder lassen Sie sie vom Kundendienst austauschen. • Für ausreichende Belüftung sorgen.
Das Innere des Kühlschranks ist schmutzig bzw. riecht unangenehm.	<ul style="list-style-type: none"> • Das Innere des Kühlschranks muss gereinigt werden. • Es befinden sich Lebensmittel mit starkem Geruch im Kühlschrank. 	<ul style="list-style-type: none"> • Das Innere des Kühlschranks reinigen. • Packen Sie die Lebensmittel sorgfältig ein.

Problem	Mögliche Ursache	Mögliche Behebung
Das Innere des Geräts ist nicht kalt genug.	<ul style="list-style-type: none"> • Temperatur zu hoch eingestellt. • Lebensmittel wurden in den Kühlschrank gestellt, solange sie noch heiß sind. • Es wurden zu viele Lebensmittel auf einmal hineingelegt. • Die Lebensmittel liegen zu dicht beieinander. • Eine Tür/Schublade wurde nicht richtig geschlossen. • Die Tür/Schublade wurde zu häufig oder zu lange geöffnet. 	<ul style="list-style-type: none"> • Temperatur zurücksetzen. • Lassen Sie sie immer abkühlen, bevor Sie sie hineinlegen. • Legen Sie nur kleinere Mengen auf einmal in den Kühlschrank. • Lassen Sie zwischen mehreren Lebensmitteln einen Abstand, damit die Luft zirkulieren kann. • Tür/Schublade schließen. • Tür/Schublade nicht zu häufig öffnen.
Das Innere des Geräts ist zu kalt.	<ul style="list-style-type: none"> • Temperatur zu niedrig eingestellt. • Die Power-Freeze-Funktion ist aktiviert oder läuft zu lange. 	<ul style="list-style-type: none"> • Temperatur zurücksetzen. • Schalten Sie die Power-Freeze-Funktion aus
Feuchtigkeitsbildung im Innern des Kühlfachs.	<ul style="list-style-type: none"> • Das Klima ist zu warm und zu feucht. • Eine Gerätetür/Schublade wurde nicht fest geschlossen. • Die Tür/Schublade wurde zu häufig oder zu lange geöffnet. • Lebensmittelbehälter oder Flüssigkeiten stehen offen im Gerät. 	<ul style="list-style-type: none"> • Temperatur erhöhen. • Tür/Schublade schließen. • Tür/Schublade nicht zu häufig öffnen. • Heiße Speisen auf Raumtemperatur abkühlen lassen und Speisen und Flüssigkeiten abdecken.
Feuchtigkeit sammelt sich außen am Kühlschrank oder zwischen der oder den Türen und der Schublade.	<ul style="list-style-type: none"> • Das Klima ist zu warm und zu feucht. • Tür/Schublade nicht richtig geschlossen. Die kalte Luft im Gerät und die warme Außenluft kondensieren. 	<ul style="list-style-type: none"> • Das ist bei feuchtem Klima normal und ändert sich, wenn die Luftfeuchtigkeit wieder abnimmt. • Stellen Sie sicher, dass die Tür/Schublade fest geschlossen ist.
Starke Eisbildung und Frost im Gefrierfach.	<ul style="list-style-type: none"> • Die Lebensmittel wurden nicht angemessen verpackt. • Gerätetür/Schublade nicht richtig geschlossen. • Die Tür/Schublade wurde zu häufig oder zu lange geöffnet. • Die Tür-/Schubladendichtungen sind verschmutzt, verschlissen, gerissen oder verrutscht. • Etwas im Kühlschrank verhindert, dass die Tür/Schublade richtig schließt. 	<ul style="list-style-type: none"> • Packen Sie Lebensmittel immer gut ein. • Tür/Schublade schließen. • Tür/Schublade nicht zu häufig öffnen. • Die Tür-/Schubladendichtungen reinigen oder austauschen. • Versetzen Sie die Einlegeböden, Türfächer oder Behälter so, dass die Tür/Schublade richtig schließt.
Die Seitenwände des Geräts und die Türleiste werden warm.	<ul style="list-style-type: none"> • - 	<ul style="list-style-type: none"> • Das ist normal.

Problem	Mögliche Ursache	Mögliche Behebung
Das Gerät macht unnormale Geräusche.	<ul style="list-style-type: none"> • Das Gerät steht nicht auf einem ebenen Untergrund. • Das Gerät berührt einige Gegenstände um es herum. 	<ul style="list-style-type: none"> • Füße einstellen, um das Gerät in die Waage zu bringen. • Die Gegenstände um das Gerät herum entfernen.
Es ist ein leichtes Geräusch zu hören, ähnlich wie dem von fließendem Wasser.	<ul style="list-style-type: none"> • - 	<ul style="list-style-type: none"> • Das ist normal.
Sie hören einen Signalton.	<ul style="list-style-type: none"> • Die Kühlschranktür ist offen. 	<ul style="list-style-type: none"> • Schließen Sie die Tür oder schalten Sie den Alarm manuell aus.
Sie hören ein schwaches Brummen.	<ul style="list-style-type: none"> • Das Antikondensationssystem arbeitet. 	<ul style="list-style-type: none"> • Dies verhindert Kondensation und ist normal.
Die Innenbeleuchtung oder das Kühlsystem funktioniert nicht.	<ul style="list-style-type: none"> • Der Netzstecker ist nicht an die Steckdose angeschlossen. • Die Stromversorgung ist nicht intakt. • Die LED-Leuchte ist defekt. 	<ul style="list-style-type: none"> • Netzstecker anschließen. • Die Stromversorgung des Raums überprüfen. Den örtlichen Stromversorger anrufen! • Rufen Sie den Kundenservice an, um die Leuchte auszutauschen.

Um den technischen Kundendienst zu kontaktieren, besuchen Sie unsere Website: <https://corporate.haier-europe.com/en/>. Wählen Sie im Abschnitt „Website“ die Marke Ihres Produkts und Ihr Land aus. Sie werden auf die entsprechende Website weitergeleitet, auf der Sie die Telefonnummer und das Formular zur Kontaktaufnahme mit dem technischen Kundendienst finden.

Stromunterbrechung

Bei Stromausfall sollten die gelagerten Lebensmittel noch 12 Stunden lang frisch gekühlt bleiben. Beachten Sie diese Tipps bei einer längeren Stromunterbrechung, insbesondere im Sommer:

- ▶ Öffnen Sie die Tür/Schublade so selten wie möglich.
- ▶ Legen Sie während eines Stromausfalls keine weiteren Lebensmittel in das Gerät.
- ▶ Wenn der Stromausfall vorher angekündigt wurde und die Unterbrechungsdauer länger als 12 Stunden ist, frieren Sie im Voraus ein paar Eiswürfel oder Kühlakkus ein, und legen Sie diese beim Stromausfall oben in das Kühlfach.
- ▶ Prüfen Sie nach dem Stromausfall direkt, ob die Lebensmittel verdorben sind.
- ▶ Da die Temperatur im Kühlschrank während einer Stromunterbrechung oder eines anderen Fehlers ansteigt, werden die Haltbarkeit und die Qualität der Lebensmittel reduziert. Aufgetaute Lebensmittel sollten entweder verzehrt oder gekocht und (sofern geeignet) gleich danach wieder eingefroren werden, um Gesundheitsrisiken zu vermeiden.

Speicherfunktion bei Stromunterbrechung

Nach Wiederherstellung der Stromversorgung fährt das Gerät mit den Einstellungen fort, die vor dem Stromausfall eingestellt waren.

Platzbedarf

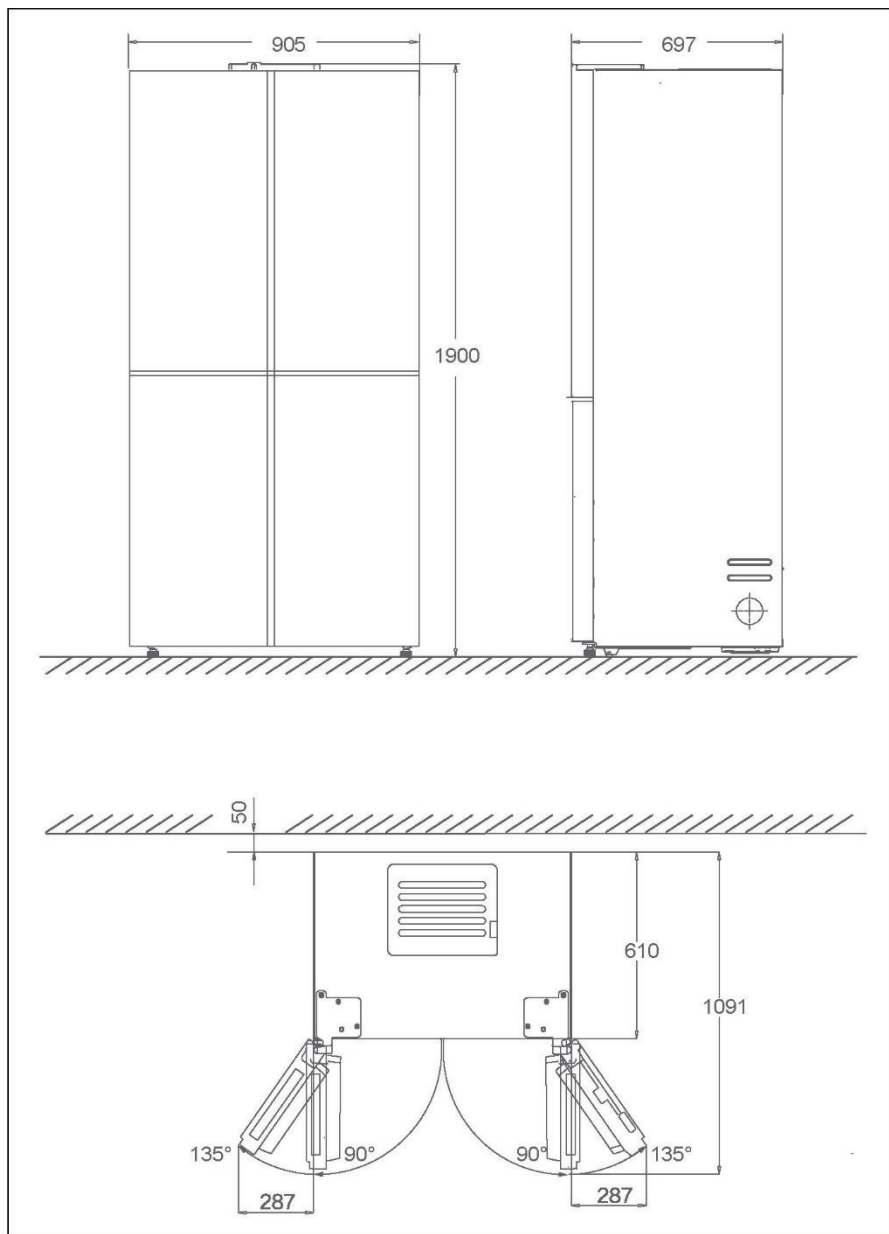

Auspacken



WARNUNG!

- ▶ Das Gerät ist schwer. Transportieren oder bewegen Sie es immer mit mindestens zwei Personen.
- ▶ Bewahren Sie sämtliches Packungsmaterial außerhalb der Reichweite von Kindern auf und entsorgen Sie es umweltfreundlich.

- ▶ Nehmen Sie das Gerät aus der Verpackung.
- ▶ Entfernen Sie alle Verpackungsmaterialien.

Umgebungsbedingungen

Die Raumtemperatur sollte immer zwischen 10°C und 43°C liegen, da sie die Temperatur im Inneren des Geräts und dessen Energieverbrauch beeinflussen kann. Das Gerät nicht in der Nähe anderer wärmeemittierender Geräte (Ofen, Kühlschränke) installieren.

Platzbedarf für ausreichende Belüftung

Damit eine ausreichende Belüftung des Geräts gewährleistet wird, dürfen die Hinweise zum ausreichenden Platzbedarf aus Sicherheitsgründen nicht missachtet werden.

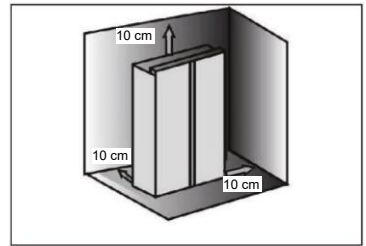

Geräteausrichtung

Das Gerät sollte auf einer flachen und festen Oberfläche aufgestellt werden.

1. Das Gerät leicht nach hinten neigen.
2. Stellfüße auf die gewünschte Höhe justieren.

Stellen Sie sicher, dass der Abstand zur Wand auf der Scharnierseite mindestens 100 mm beträgt, damit sich die Tür richtig öffnen lässt.

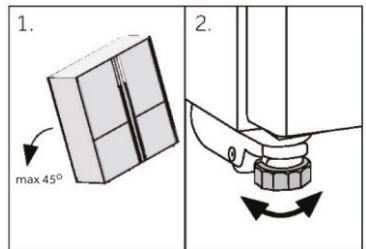

Hinweis

Für ein frei stehendes Gerät: Dieses Kühlgerät ist nicht zur Verwendung als Einbaugerät bestimmt.

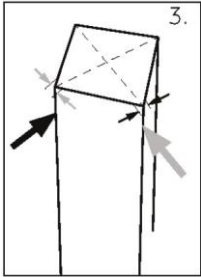

3. Die Stabilität kann durch abwechselndes Anschlagen gegen die Diagonalen überprüft werden. Das leichte Schwanken sollte in beide Richtungen gleich sein. Andernfalls kann sich der Rahmen verziehen: Mögliche undichte Türdichtungen sind die Folge. Eine geringe Neigung nach hinten erleichtert das Schließen der Tür.

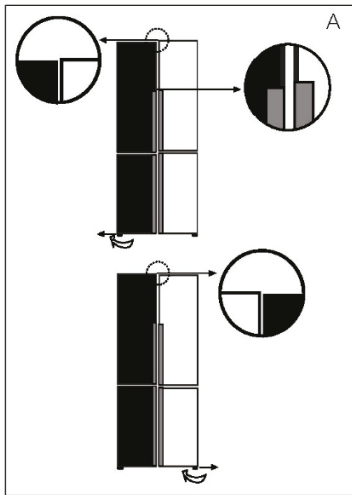

Feinabstimmung der Türen

Wenn die Türen nicht in Waage sind, kann diese wie folgt behoben werden:

A) Durch Justieren der Standfüße

Drehen Sie den Stellfuß entsprechend der Pfeilrichtung, um ihn nach oben oder unten zu justieren.

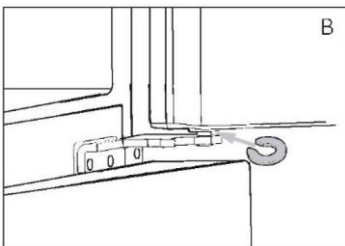

B) Verwendung von Abstandshaltern

- ▶ Öffnen Sie die obere Tür und heben Sie sie an.
- ▶ Klipsen Sie den Abstandshalter (im Zubehörbeutel beiliegend) vorsichtig mit der Hand oder mit Werkzeugen wie einer Zange auf den weißen Kunststoffring des mittleren Scharniers. Dabei darauf achten, die Tür nicht zu zerkratzen oder einzudellen.



Hinweis

Bei der zukünftigen Verwendung des Kühlschranks kann sich das Gewicht der gelagerten Lebensmittel ungleichmäßig auf die Türen einwirken. Dann stellen Sie diese nach den oben genannten Methoden ein.

Wartezeit

Das wartungsfreie Schmieröl befindet sich in der Kapsel des Kompressors. Dieses Öl kann beim Transport durch das geschlossene Rohrsystem gelangen, wenn das Gerät gekippt wird. Warten Sie 2-5 Stunden, bevor Sie das Gerät an die Stromversorgung anschließen, damit das Öl wieder in die Kapsel zurückfließt.

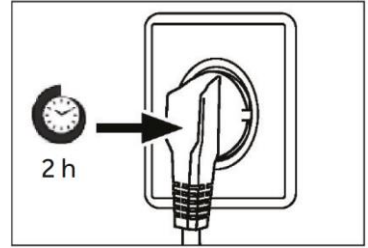

Elektrischer Anschluss

Überprüfen Sie vor jeder Verbindung, dass:

- ▶ die Stromversorgung, Steckdose und Sicherung den Angaben auf dem Typenschild entsprechen.
- ▶ die Steckdose geerdet ist und kein Mehrfachstecker oder Verlängerungskabel vorhanden ist.
- ▶ Netzstecker und Steckdose richtig zusammenpassen.

Schließen Sie den Stecker an eine ordnungsgemäß installierte Haushaltssteckdose an.



WARNUNG!

Um Gefahren zu vermeiden, muss ein beschädigtes Netzkabel vom Kundenservice ausgetauscht werden (siehe Garantiekarte).

Produktinformation nach der **EU-Verordnung Nr. 1060/2010**

Markenzeichen	Haier
Modellkennung	HCW9919FSGB
Modell-Kategorie	Kühl-Gefrierkombination
Energieeffizienzklasse	F
Jährlicher Energieverbrauch (kWh/Jahr) ¹⁾	420
Lagervolumen Kühlung	386
Lagervolumen Tiefkühlung (L) ****	100
Zonenlautstärke wechseln (L) ***	100
Sterne-Bewertung	✱✱✱
Temperatur der anderen Fächer > 14°C	Nicht anwendbar
Frostsicheres System	Ja
Temperaturanstiegszeit (h)	9
Gefrierleistung (kg/24h)	10
Klimaklasse	SN-N-ST-T
Dieses Gerät ist für die Verwendung bei Umgebungstemperaturen im folgenden Bereich ausgelegt:	10°C bis 43°C.
Luftschall-Lärmemissionen (dB (A) re 1pW)	38
Bauart	Freistehend

¹⁾ basierend auf Standard-Testergebnissen für 24 Stunden. Der tatsächliche Energieverbrauch hängt davon ab, wie das Gerät verwendet wird und wo es steht.

Zusätzliche technische Daten

Spannung / Frequenz	220-240V ~ / 50Hz
Eingangsstrom (A)	2
Hauptsicherung (A)	15
Kühlmittel	R600a
Abmessungen (H/B/T in mm)	1900 /905/697
RF-Frequenz 2,4G	2,4 GHz ~ 2,4835 GHz
RF-Frequenz 5G	5,15~5,25GHz und 5,725~5,825GHz
Maximale Funkfrequenz drahtlos 2,4G	18 dBm ± 1,5dB
Maximale Funkfrequenz drahtlos 5G	17 dBm ± 2dB

Informationen zur Energieeffizienz von Lampen

Gerätefach	Spannung	max Leistung	Energieeffizienzklasse	Modell
Kühlschränkleuchte	12V	4W	G	HCW9919FSGB
Tiefkühlschrank	12V	2. 25W	G	
SwitchZone	12V	2. 25W	G	
My Zone	12V	0. 5W	/	

Dieses Produkt enthält eine Lichtquelle der Energieeffizienzklasse G.



Lichtquelle (nur LED) muss von einem Fachmann ausgetauscht werden.

Kundenservice

Wir empfehlen unseren Haier Kundenservice und die Verwendung von Original-Ersatzteilen. Wenn Sie Probleme mit dem Gerät haben, lesen Sie bitte zuerst den Abschnitt „FEHLERBEHEBUNG“.

Wenn Sie dort keine Lösung finden, wenden Sie sich bitte an

- ▶ Ihren Händler vor Ort oder
- ▶ an unser European Call Service-Center (siehe unten aufgeführte Telefonnummern) oder
- ▶ an den Service und Support unter www.haier.com, wo Sie den Serviceanspruch aktivieren können und auch FAQs finden.

Um unseren Service zu kontaktieren, stellen Sie sicher, dass Sie die folgenden Daten zur Hand haben. Die Informationen finden Sie auf dem Typenschild.

Modell _____

Seriennummer _____

Prüfen Sie im Garantiefall auch die mit dem Produkt mitgelieferte Garantiekarte.

Europäisches Call-Service-Center

Land*	Telefonnummer	Kosten
Haier Italy (IT)	199 100 912	
Haier Spain (ES)	902 509 123	
Haier Germany (DE)	0180 5 39 39 99	<ul style="list-style-type: none"> • 14 Ct/Min Festnetz • max 42 Ct/Min Mobil
Haier Austria (AT)	0820 001 205	<ul style="list-style-type: none"> • 14,53 Ct/Min Festnetz • max 20 Ct/Min alle anderen
Haier United Kingdom (UK)	0333 003 8122	
Haier France (FR)	0980 406 409	

* Weitere Informationen finden Sie unter www.haier.com.

Haier Europe Trading S.r.l
 Niederlassung UK
 Westgate House, Westgate, Ealing
 London, W5 1YY

***Gewährleistungsdauer des Kühlgeräts:**

Die Mindestgarantie beträgt: 2 Jahre für EU-Länder, 3 Jahre für die Türkei, 1 Jahr für Großbritannien, 1 Jahr für Russland, 3 Jahre für Schweden, 2 Jahre für Serbien, 5 Jahre für Norwegen, 1 Jahr für Marokko, 6 Monate für Algerien, Tunesien keine gesetzliche Gewährleistung erforderlich.

***Der Zeitraum für die Beschaffung von Ersatzteilen für die Reparatur des Geräts:**

Thermostate, Temperatursensoren, Leiterplatten und Leuchtmittel sind für einen Zeitraum von mindestens sieben Jahren nach Inverkehrbringen des letzten Gerätes des Modells erhältlich. Türgriffe, Türscharniere, Auszüge und Schubladen für eine Mindestdauer von sieben Jahren und Türdichtungen für eine Mindestdauer von 10 Jahren, nachdem das letzte Gerät des Modells in Verkehr gebracht wurde.

*Weitere Informationen zum Produkt finden Sie unter <https://eprel.ec.europa.eu/> oder scannen Sie den QR-Code auf dem Energielabel, das dem Gerät beiliegt.

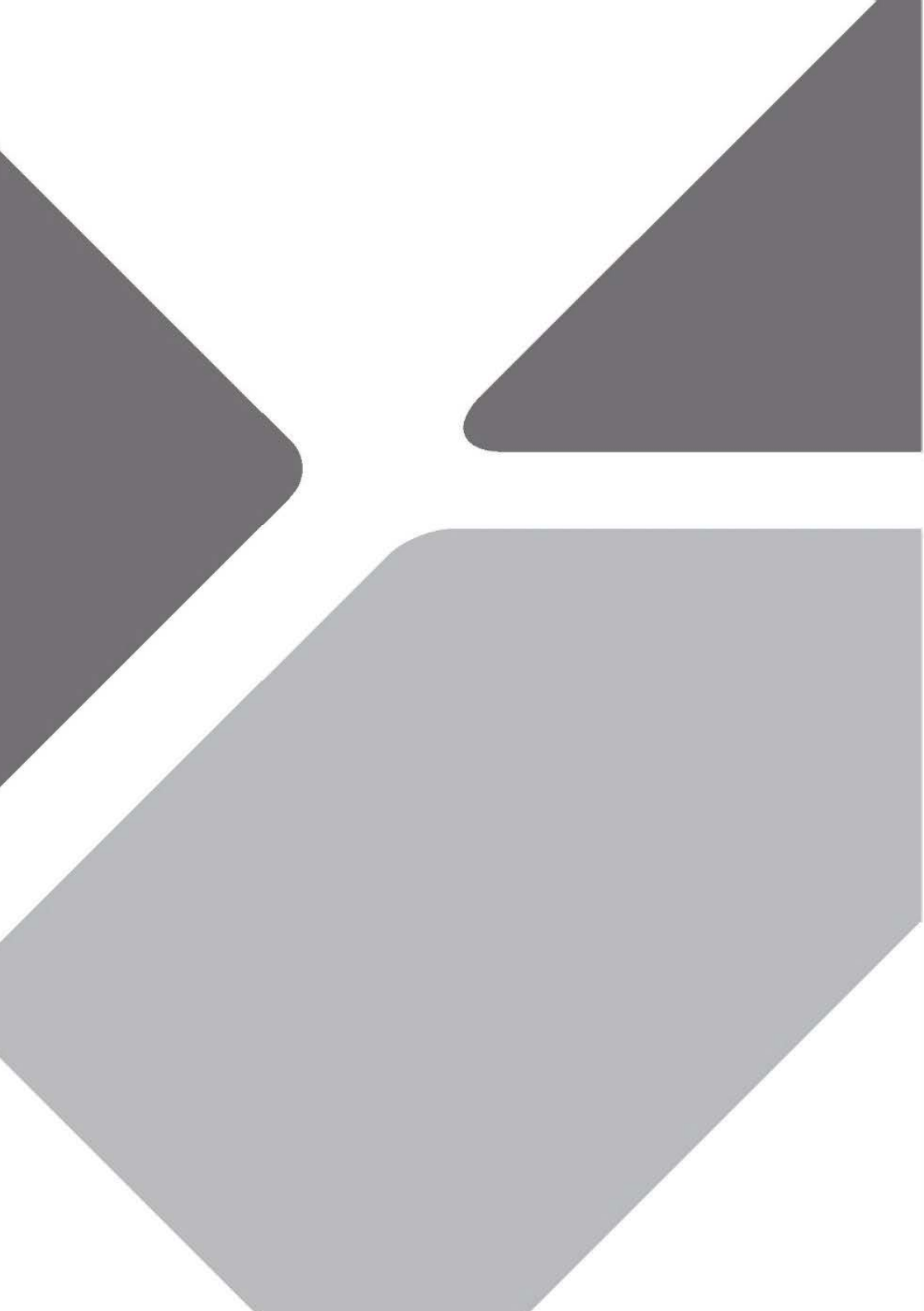



Εγχειρίδιο χρήσης

Ψυγείο-καταψύκτης

HCW9919FSGB

EL

Haier

Ευχαριστούμε που αγοράσατε ένα προϊόν Haier.

Παρακαλούμε διαβάστε προσεκτικά αυτές τις οδηγίες πριν από την χρήση αυτής της συσκευής. Οι οδηγίες περιέχουν σημαντικές πληροφορίες που θα σας βοηθήσουν να αξιοποιήσετε στο έπακρο τη συσκευή και να εξασφαλίσετε την ασφάλειά και σωστή εγκατάσταση, χρήση και συντήρησή.

Φυλάξτε αυτό το εγχειρίδιο σε μια προσβάσιμη θέση, ώστε να μπορείτε πάντα να ανατρέξετε σε αυτό για την ασφάλειά και σωστή χρήση της συσκευής.

Εάν πουλήσετε τη συσκευή, την χαρίσετε ή την αφήσετε πίσω όταν μετακομίσετε από το σπίτι, βεβαιωθείτε ότι έχετε αφήσει επίσης και αυτό το εγχειρίδιο, ώστε ο νέος ιδιοκτήτης να εξοικειωθεί με τη συσκευή και τις προειδοποιήσεις ασφαλείας.



Θρύλος

Προειδοποίηση - Σημαντικές πληροφορίες ασφαλείας



Γενικές πληροφορίες και συμβουλές



Περιβαλλοντικές πληροφορίες

Απόρριψη



Βοήθεια και συμβολή στην προστασία του περιβάλλοντος και της ανθρώπινης υγείας. Τοποθετήστε τη συσκευασία σε κατάλληλα δοχεία για την ανακύκλωση της. Συμβολή στην ανακύκλωση των αποβλήτων ηλεκτρικών και ηλεκτρονικών συσκευών. Μην πετάτε τις συσκευές που φέρουν αυτό το σύμβολο μαζί με τα συνηθισμένα οικιακά απορρίμματα. παραδώστε το προϊόν στην τοπική σας μονάδα ανακύκλωσης ή επικοινωνήστε με το δημοτικό γραφείο σας.



ΠΡΟΕΙΔΟΠΟΙΗΣΗ!

Κίνδυνος τραυματισμού ή ασφυξίας!

Τα ψυκτικά μέσα και τα αέρια πρέπει να απορρίπτονται επαγγελματικά. Βεβαιωθείτε ότι η σωλήνωση του κυκλώματος ψυκτικού δεν έχει υποστεί ζημιά πριν απορριφθεί σωστά. Αποσυνδέστε τη συσκευή από την πρίζα παροχής ηλεκτρικού ρεύματος. Κόψτε το καλώδιο ηλεκτρικής τροφοδοσίας και απορρίψτε το. Αφαιρέστε τους δίσκους και τα συρτάρια, καθώς και τους μεντεσέδες και τις σφραγίδες της πόρτας για να αποτρέψετε τα παιδιά και τα κατοικίδια ζώα να κλείσουν στη συσκευή.

Οι παλιές συσκευές εξακολουθούν να έχουν κάποια υπολειμματική αξία. Μια φιλική προς το περιβάλλον μέθοδος διάθεσης θα διασφαλίσει ότι πολύτιμες πρώτες ύλες μπορούν να ανακτηθούν και να χρησιμοποιηθούν ξανά.

Το κυκλοπεντάνιο, μια εύφλεκτη ουσία που δεν είναι επιβλαβής για το όζον, χρησιμοποιείται ως διογκωτικός παράγοντας για τον μονωτικό αφρό.

Διασφαλίζοντας τη σωστή απόρριψη αυτού του προϊόντος, βοηθάτε στην πρόληψη πιθανών αρνητικών συνεπειών για το περιβάλλον και την ανθρώπινη υγεία, που διαφορετικά ενδέχεται να προκληθούν.

Για πιο αναλυτικές πληροφορίες σχετικά με την ανακύκλωση αυτού του προϊόντος, επικοινωνήστε με τους αρμόδιους του δήμου σας, την υπηρεσία αποκομιδής οικιακών απορριμμάτων ή το κατάστημα από το οποίο αγοράσατε το προϊόν, ώστε ο χειρισμός να γίνει από τους επαγγελματίες.

1. Πληροφορίες ασφάλειας	4
2. Προβλεπόμενη χρήση	9
3. Περιγραφή προϊόντος	10
4. Χρήση.....	11
5. Εξοπλισμός	17
6. Συμβουλές εξοικονόμησης ενέργειας	20
7. Φροντίδα και καθαρισμός	21
8. Αντιμετώπιση προβλημάτων.....	23
9. Εγκατάσταση	26
10. Τεχνικά δεδομένα.....	30
11. Εξυπηρέτηση πελατών.....	31

Εξαρτήματα

Ελέγξτε τα εξαρτήματα και τη βιβλιογραφία σύμφωνα με αυτόν τον κατάλογο:



Αποστάτης*3



Ενεργειακή ετικέτα*1



Κάρτα εγγύησης*1
Κάρτα επέκτασης της
εγγύησης*1



Εγχειρίδιο χρήσης*1
Εγχειρίδιο χρήσης
αυτοκόλλητου *OK**1



Θήκη για αυγά*2



Θήκη για παγάκια*2



Σημείωση

Η λίστα περιλαμβάνει μόνο τα βασικά εξαρτήματα. Διατίθενται και άλλα εξαρτήματα σε είδος.

Διαβάστε τις παρακάτω υποδείξεις ασφαλείας πριν ενεργοποιήσετε τη συσκευή για πρώτη φορά:



ΠΡΟΕΙΔΟΠΟΙΗΣΗ!

Πριν από την πρώτη χρήση

- ▶ Βεβαιωθείτε ότι δεν υπάρχει ζημιά εξαιτίας της μεταφοράς.
- ▶ Αφαιρέστε όλες τις συσκευασίες και κρατήστε τις μακριά από τα παιδιά.
- ▶ Περιμένετε τουλάχιστον δύο ώρες πριν τοποθετήσετε τη συσκευή για να βεβαιωθείτε ότι το κύκλωμα του ψυκτικού είναι πλήρως αποτελεσματικό.
- ▶ Χειριστείτε τη συσκευή πάντοτε με δύο άτομα τουλάχιστον, διότι είναι βαριά.

Εγκατάσταση

- ▶ Η συσκευή πρέπει να τοποθετηθεί σε καλά αεριζόμενο μέρος. Βεβαιωθείτε ότι υπάρχει χώρος τουλάχιστον 10 εκατοστών πάνω και γύρω από τη συσκευή.
- ▶ Μην τοποθετείτε ποτέ τη συσκευή σε υγρή περιοχή ή θέση όπου μπορεί να πιτσιλιστεί ή βραχεί με νερό. Καθαρίστε και ξύστε τις ξεραμένες πιτσιλιές νερού και λεκέδες με ένα μαλακό καθαρό πανί.
- ▶ Μην εγκαθιστάτε τη συσκευή σε σημείο με άμεσο ηλιακό φως ή κοντά σε πηγές θερμότητας (π.χ. σόμπες, θερμαντήρες).
- ▶ Εγκαταστήστε και τοποθετήστε τη συσκευή σε μια περιοχή κατάλληλη για το μέγεθος και τη χρήση της.
- ▶ Διατηρείτε τα ανοίγματα εξαερισμού στη συσκευή ή την ενσωματωμένη δομή ελεύθερα εμποδίων.
- ▶ Βεβαιωθείτε ότι οι ηλεκτρολογικές πληροφορίες στην πινακίδα τύπου συμφωνούν με την αντίστοιχη παροχή ρεύματος. Εάν όχι, επικοινωνήστε με έναν ηλεκτρολόγο.
- ▶ Η συσκευή λειτουργεί με τροφοδοσία 220-240 VAC / 50 Hz. Η μη φυσιολογική διακύμανση της τάσης μπορεί να προκαλέσει την αποτυχία εκκίνησης της συσκευής ή ζημιά στον έλεγχο θερμοκρασίας ή τον συμπιεστή ή μπορεί να υπάρχει ανώμαλος θόρυβος κατά τη λειτουργία. Στην περίπτωση αυτή, πρέπει να τοποθετηθεί ένας αυτόματος ρυθμιστής.

**ΠΡΟΕΙΔΟΠΟΙΗΣΗ!**

- ▶ Μη χρησιμοποιείτε προσαρμογείς πολλαπλών θέσεων (πολύπριζα) και καλώδια επέκτασης / προέκτασης.
- ▶ Μην τοποθετείτε πολλαπλές φορητές πρίζες ή φορητά τροφοδοτικά στο πίσω μέρος της συσκευής.
- ▶ Βεβαιωθείτε ότι το καλώδιο τροφοδοσίας δεν έχει παγιδευτεί από το ψυγείο. Μην πατάτε το καλώδιο τροφοδοσίας.
- ▶ Χρησιμοποιήστε μια ξεχωριστή γειωμένη πρίζα για την παροχή ηλεκτρικού ρεύματος, η οποία να είναι εύκολα προσβάσιμη. Αυτή η συσκευή πρέπει να είναι γειωμένη.

Μόνο για το Ηνωμένο Βασίλειο: Το καλώδιο τροφοδοσίας της συσκευής είναι εξοπλισμένο με βύσμα 3-καλωδίων (με γείωση) που ταιριάζει σε μια τυπική πρίζα 3-καλωδίων (πρίζα με γείωση). Ποτέ μην κόβετε ή αποσυναρμολογείτε τον τρίτο πείρο (γείωση). Μετά την εγκατάσταση της συσκευής, το βύσμα πρέπει να είναι άμεσα προσβάσιμο.

- ▶ Αποφύγετε την πρόκληση ζημιών στο κύκλωμα ψύξης.

Καθημερινή χρήση

- ▶ Η συσκευή αυτή μπορεί να χρησιμοποιηθεί από παιδιά ηλικίας 8 ετών και άνω και από άτομα με μειωμένες σωματικές, αισθητηριακές ή διανοητικές ικανότητες ή έλλειψη εμπειρίας και γνώσης, εφόσον βρίσκονται υπό εποπτεία ή εάν τους έχουν δοθεί σαφείς οδηγίες σχετικά με τη χρήση της συσκευής με ασφαλή τρόπο και έχουν κατανοήσει επακριβώς τους σχετικούς κινδύνους.
- ▶ Τα παιδιά ηλικίας 3 έως 8 ετών επιτρέπεται να τοποθετούν και να βγάζουν (αντικείμενα) από τις ψυκτικές συσκευές, αλλά δεν επιτρέπεται να τις καθαρίζουν ή να τις εγκαθιστούν.
- ▶ Κρατήστε μακριά τα παιδιά κάτω των 3 ετών από τη συσκευή, εκτός εάν επιβλέπονται συνεχώς.
- ▶ Τα παιδιά δεν επιτρέπεται να παίζουν με τη συσκευή.
- ▶ Εάν υπάρχει διαρροή ψυκτικού αερίου ή άλλου εύφλεκτου αερίου κοντά στη συσκευή, κλείστε τη βαλβίδα του αερίου που διαρρέει, ανοίξτε τις πόρτες και τα παράθυρα και μην αποσυνδέσετε ή συνδέσετε το καλώδιο τροφοδοσίας του ψυγείου ή οποιασδήποτε άλλης συσκευής.



ΠΡΟΕΙΔΟΠΟΙΗΣΗ!

- ▶ Σημειώστε ότι η συσκευή έχει ρυθμιστεί να λειτουργεί σε συγκεκριμένο εύρος θερμοκρασίας περιβάλλοντος μεταξύ 10° και 43°C. Η συσκευή ενδέχεται να μην λειτουργεί σωστά εάν αφεθεί για μεγάλο χρονικό διάστημα σε θερμοκρασία πάνω ή κάτω από το αναφερόμενο εύρος.
- ▶ Μην τοποθετείτε ασταθή αντικείμενα (βαριά αντικείμενα, δοχεία γεμάτα με νερό) στο πάνω μέρος του ψυγείου, για να αποφύγετε τραυματισμούς από πτώση ή ηλεκτροπληξία από επαφή με νερό.
- ▶ Μην τραβάτε τα ράφια των θυρών της πόρτας. Η πόρτα μπορεί να βγει από τη θέση της, η σχάρα για τα μπουκάλια μπορεί να τραβηχτεί μακριά ή η συσκευή μπορεί να ανατραπεί.
- ▶ Ανοίγετε και κλείνετε την πόρτα μόνο από τις λαβές. Το κενό ανάμεσα στις πόρτες και ανάμεσα στις πόρτες και το ντουλάπι είναι πολύ στενό. Μην βάζετε τα χέρια σας σε αυτές τις περιοχές για να αποφύγετε να πιαστούν (μαγκωθούν) τα δάκτυλά σας. Ανοίξτε ή κλείστε τις πόρτες ψυγείου μόνο όταν δεν υπάρχουν παιδιά που να στέκονται εντός του εύρους κίνησης της πόρτας.
- ▶ Μην αποθηκεύετε και μην χρησιμοποιείτε εύφλεκτα, εκρηκτικά ή διαβρωτικά υλικά εντός ή εγγύς της συσκευής.
- ▶ Μην αποθηκεύετε φάρμακα, βακτήρια ή χημικούς παράγοντες στη συσκευή. Αυτή η συσκευή είναι μια οικιακή συσκευή. Δεν συνιστάται η αποθήκευση υλικών που απαιτούν αυστηρές θερμοκρασίες.
- ▶ Ποτέ μην αποθηκεύετε υγρά σε φιάλες ή δοχεία (πέραν των αλκοολούχων υψηλού βαθμού) και ιδιαίτερα ανθρακούχα αναψυκτικά στον καταψύκτη καθώς θα διαραγούν κατά την ψύξη.
- ▶ Ελέγξτε την κατάσταση των τροφίμων εάν έχουν προηγηθεί συνθήκες θέρμανσης στον καταψύκτη.
- ▶ Μην ορίσετε άσκοπα χαμηλή θερμοκρασία στο διαμέρισμα του ψυγείου. Οι αρνητικές θερμοκρασίες μπορεί να εμφανιστούν σε υψηλές ρυθμίσεις. Προσοχή: Τα μπουκάλια μπορούν να σκάσουν
- ▶ Μην αγγίζετε κατεψυγμένα προϊόντα με βρεγμένα χέρια (φοράτε γάντια). Ειδικά μην πιείτε (τρώτε) γρανίτες αμέσως μετά την αφαίρεση από το θάλαμο κατάψυξης. Υπάρχει ο κίνδυνος κατάψυξης ή σχηματισμός φουσκάλων παγετού.



ΠΡΟΕΙΔΟΠΟΙΗΣΗ!

ΠΡΩΤΕΣ Βοήθειες: κρατήστε αμέσως κάτω από τρεχούμενο κρύο νερό. Μην τις τραβάτε μακριά!

- ▶ Μην αγγίζετε την εσωτερική επιφάνεια του χώρου αποθήκευσης του καταψύκτη όταν λειτουργείτε, ειδικά με βρεγμένα χέρια, καθώς τα χέρια σας μπορεί να παγώσουν στην επιφάνεια.
- ▶ Αποσυνδέστε τη συσκευή από την πρίζα σε περίπτωση διακοπής ρεύματος ή πριν από τον καθαρισμό. Αφήστε να περάσουν τουλάχιστον 7 λεπτά πριν θέσετε ξανά σε λειτουργία τη συσκευή, καθώς η συχνή ενεργοποίηση μπορεί να προκαλέσει ζημιά στον συμπιεστή.
- ▶ Μην χρησιμοποιείτε ηλεκτρικές συσκευές στο εσωτερικό των θαλάμων αποθήκευσης τροφίμων της συσκευής, εκτός αν είναι συσκευές που συνιστά ο κατασκευαστής.

Συντήρηση / καθαρισμός

- ▶ Βεβαιωθείτε ότι τα παιδιά επιβλέπονται εάν πραγματοποιούν καθαρισμό και συντήρηση.
- ▶ Αποσυνδέστε τη συσκευή από την ηλεκτρική τροφοδοσία πριν πραγματοποιήσετε οποιαδήποτε συντήρηση ρουτίνας. Αφήστε τουλάχιστον 7 λεπτά πριν από την επανεκκίνηση της συσκευής, καθώς η συχνή εκκίνηση μπορεί να προκαλέσει ζημιά στον συμπιεστή.
- ▶ Κρατήστε το φιλτράρισμα, όχι το καλώδιο, όταν αποσυνδέετε τη συσκευή.
- ▶ Μην καθαρίζετε τη συσκευή με σκληρές βούρτσες, συρμάτινες βούρτσες, σκόνη απορρυπαντικού, βενζίνη, οξικό αμύλιο, ακετόνη και παρόμοια οργανικά διαλύματα, όξινα ή αλκαλικά διαλύματα. Καθαρίστε με ειδικό απορρυπαντικό ψυγείου για να αποφύγετε ζημιές.
- ▶ Μην ξύνετε τον παγετό και τον πάγο με αιχμηρά αντικείμενα. Μην χρησιμοποιείτε σπρέι, ηλεκτρικούς θερμαντήρες όπως θερμαντήρα, στεγνωτήρα μαλλιών, ατμοκαθαριστές ή άλλες πηγές θερμότητας για να αποφύγετε ζημιές στα πλαστικά μέρη.
- ▶ Μην χρησιμοποιείτε μηχανικές συσκευές ή άλλα μέσα για να επιταχύνετε τη διαδικασία απόψυξης, παρά μόνο όσα συνιστώνται από τον κατασκευαστή.

Αν το καλώδιο παροχής ρεύματος έχει φθαρεί πρέπει να αντικατασταθεί από τον κατασκευαστή ή τον αντιπρόσωπο του σέρβις ή παρόμοια εξουσιοδοτημένα πρόσωπα, προς αποφυγή του κινδύνου.

Μην προσπαθήσετε να επισκευάσετε, να αποσυναρμολογήσετε ή να τροποποιήσετε τη συσκευή μόνοι σας. Σε περίπτωση επισκευής επικοινωνήστε με την εξυπηρέτηση πελατών μας.

Εξαλείψτε τη σκόνη στο πίσω μέρος της μονάδας τουλάχιστον μία φορά το χρόνο για να αποφύγετε τον κίνδυνο από πυρκαγιά, καθώς και την αυξημένη κατανάλωση ενέργειας.

Μην ψεκάσετε ή ξεπλένετε τη συσκευή κατά τον καθαρισμό.

Μην χρησιμοποιείτε σπρέι νερού ή ατμό για να καθαρίσετε τη συσκευή.

Μην καθαρίζετε τα κρύα γυάλινα ράφια με ζεστό νερό. Η απότομη αλλαγή θερμοκρασίας μπορεί να προκαλέσει το σπάσιμο του γυαλιού.

Πληροφορίες για τα ψυκτικά αέρια



ΠΡΟΕΙΔΟΠΟΙΗΣΗ!

Η συσκευή περιέχει το εύφλεκτο ψυκτικό μέσο ISOBUTHANE (R600a). Βεβαιωθείτε ότι το κύκλωμα ψυκτικού δεν έχει υποστεί ζημιά κατά τη μεταφορά ή την εγκατάσταση. Η διαρροή ψυκτικού μπορεί να προκαλέσει τραυματισμούς στα μάτια ή ανάφλεξη. Εάν έχει προκληθεί ζημιά, κρατήστε το μακριά από ακάλυπτες πηγές φωτιάς, αερίστε καλά το δωμάτιο, μην συνδέσετε ή αποσυνδέσετε τα καλώδια τροφοδοσίας της συσκευής ή οποιασδήποτε άλλης συσκευής. Ενημερώστε την εξυπηρέτηση πελατών. Σε περίπτωση που τα μάτια έρθουν σε επαφή με το ψυκτικό μέσο, ξεπλύνετε τα αμέσως κάτω από τρεχούμενο νερό και καλέστε αμέσως τον οφθαλμίατρο.



ΠΡΟΕΙΔΟΠΟΙΗΣΗ!

- ▶ Για την αποφυγή της μόλυνσης των τροφίμων, ακολουθήστε τις παρακάτω οδηγίες:
- ▶ Το άνοιγμα της πόρτας για μεγάλα (χρονικά) διαστήματα μπορεί να προκαλέσει σημαντική αύξηση της θερμοκρασίας στους θαλάμους της συσκευής.
- ▶ Καθαρίζετε τακτικά τις επιφάνειες που έρχονται σε επαφή με τρόφιμα και προσβάσιμα συστήματα αποστράγγισης.
- ▶ Καθαρίζετε τα δοχεία νερού, εάν δεν έχουν χρησιμοποιηθεί για 48 ώρες. Ξεπλύνετε το σύστημα νερού που συνδέεται σε παροχή νερού, εάν δεν έχει εκτελεστεί άντληση νερού για 5 ημέρες.
- ▶ Αποθηκεύετε το ωμό κρέας και τα ψάρια σε κατάλληλα δοχεία στο ψυγείο/καταψύκτη, ώστε να μην έρχονται σε επαφή και να μην στάζουν επάνω σε άλλα τρόφιμα. Για να εξασφαλιστεί η ασφαλής διατήρηση των τροφίμων, τα στιγμιαία τρόφιμα και το ωμό κρέας / ψάρια αποθηκεύονται ξεχωριστά.
- ▶ Οι θάλαμοι κατεψυγμένων τροφίμων δύο αστέρων είναι κατάλληλοι για την αποθήκευση προ-κατεψυγμένων τροφίμων, την αποθήκευση ή παρασκευή παγωτού και την παρασκευή πάγου.
- ▶ Οι θάλαμοι ενός, δύο και τριών αστέρων δεν είναι κατάλληλοι για την ψύξη νωπών τροφίμων.
- ▶ Εάν η συσκευή ψύξης παραμείνει κενή για μεγάλα χρονικά διαστήματα, απενεργοποιήστε, αποψύξτε, καθαρίστε, σκουπίστε και αφήστε την πόρτα ανοικτή για να αποτρέψετε τη δημιουργία μούχλας στη συσκευή.
- ▶ Τα παιδιά ηλικίας από 3 έως 8 ετών επιτρέπεται να φορτώνουν και να ξεφορτώνουν ψυκτικές συσκευές

Προβλεπόμενη χρήση

Αυτή η συσκευή προορίζεται για ψύξη και κατάψυξη τροφίμων. Έχει σχεδιαστεί αποκλειστικά για χρήση σε οικιακές και παρόμοιες εφαρμογές, όπως χώρους κουζίνας προσωπικού σε καταστήματα, γραφεία και άλλα εργασιακά περιβάλλοντα. αγροικίες και από πελάτες σε ξενοδοχεία, μοτέλ και άλλα περιβάλλοντα οικιστικού τύπου, καθώς και σε ξενοδοχειακές επιχειρήσεις bed-and-breakfast και catering. Δεν προορίζεται για εμπορική ή βιομηχανική χρήση.

Δεν επιτρέπονται αλλαγές ή τροποποιήσεις στη συσκευή. Η ακούσια χρήση μπορεί να προκαλέσει κινδύνους και απώλεια αξιώσεων εγγύησης.

Πρότυπα και οδηγίες



Αυτό το προϊόν πληροί τις απαιτήσεις όλων των εφαρμοστέων κοινοτικών οδηγιών με τα αντίστοιχα εναρμονισμένα πρότυπα και τα πρότυπα του Ηνωμένου Βασιλείου, τα οποία προβλέπουν τις σημάσεις CE και UKCA.



ΠΡΟΣΟΧΗ!

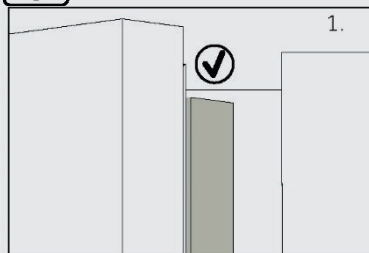

Όταν κλείνετε την πόρτα, η κάθετη λωρίδα της πόρτας στην αριστερή πόρτα πρέπει να λυγίσει μέσα (1).

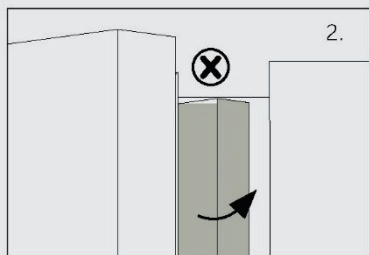

Εάν προσπαθήσετε να κλείσετε την αριστερή πόρτα και η κάθετη λωρίδα της πόρτας δεν είναι λυγισμένη (2), θα πρέπει να την λυγίσετε πρώτα, διαφορετικά η λωρίδα της πόρτας θα χτυπήσει στον άξονα στερέωσης ή στη δεξιά πόρτα, προκαλώντας ζημιά στην ολίσθηση της πόρτας ή διαρροή.

Υπάρχει ένα θερμαντικό νήμα μέσα στο πλαίσιο. Η θερμοκρασία της επιφάνειας θα αυξηθεί πολύ λίγο, κάτι που είναι φυσιολογικό και δεν θα επηρεάσει τη λειτουργία της συσκευής.



Σημείωση

Λόγω τεχνικών αλλαγών και διαφορετικών μοντέλων, ορισμένες από τις εικόνες σε αυτό το εγχειρίδιο ενδέχεται να διαφέρουν από το μοντέλο σας.

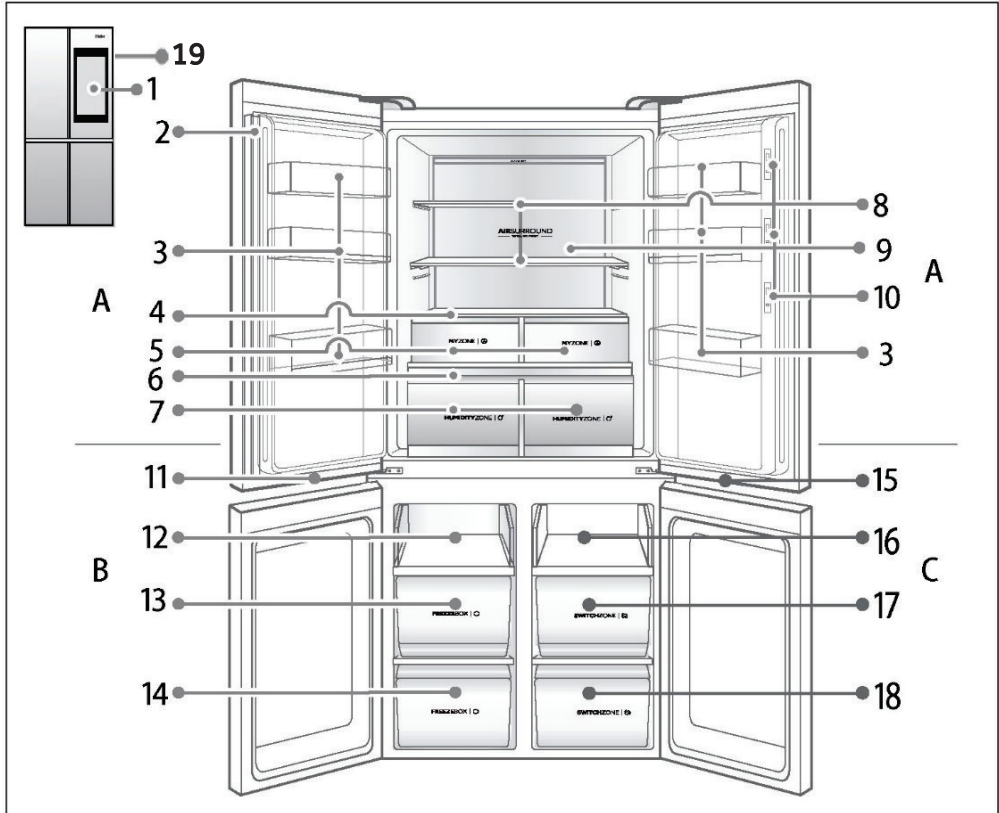

A: Θάλαμος ψυγείου

- 1 Οθόνη 21,5 ιντσών
- 2 Κατακόρυφος
- 3 Ράφι για μπουκάλια
- 4 My zone πλάκα κάλυψης
- 5 My zone συρτάρια
- 6 Πλάκα κάλυψης Humidity zone
- 7 Συρτάρι Humidity zone

- 8 Ράφια ψυγείου
- 9 Οπίσθιο φωτισμό
- 10 Ενσωματωμένη κάμερα

B: Θάλαμος καταψύκτη

11 Λαμπτήρας των διαμερισμάτων καταψύκτη

- 12 Συρόμενο ράφι
- 13 Κιβώτιο καταψύκτη
- 14 Κιβώτιο καταψύκτη

C: Διαμέρισμα Switch zone

- 15 Λάμπα μεταβλητής θερμοκρασίας, θάλαμος - Δωμάτιο
- 16 Δίσκος - σάχρα
- 17 Συρτάρι Switch zone
- 18 Συρτάρι Switch zone
- 19 Κουμπί Smart Life*

* Αυτό το κουμπί ενσωματώθηκε στο προϊόν εν όψει της μελλοντικής ανάπτυξης έξυπνων λειτουργιών.

Πριν από την πρώτη χρήση

- ▶ Αφαιρέστε όλα τα υλικά συσκευασίας, συμπεριλαμβανομένου του αφρώδους πλαστικού περιβλήματος και της κολλητικής ταινίας για τη στερέωση των εξαρτημάτων. Κρατήστε τα μακριά από τα παιδιά και απορρίψτε τα με φιλικό προς το περιβάλλον τρόπο.
- ▶ Ελέγξτε τη λίστα συσκευασίας για όλα τα είδη που αναφέρονται και επικοινωνήστε με τον πωλητή εάν υπάρχουν ασυνέπειες.
- ▶ Εγκαταστήστε το ψυγείο σε θέση που πληροί όλες τις ακόλουθες απαιτήσεις:
 - Κρατήστε το μακριά από πηγές θερμότητας και ηλιακό φως και αποφύγετε μέρη που είναι πολύ υγρά και πολύ κρύα
 - Το ψυγείο πρέπει να τοποθετηθεί σε στερεό έδαφος. Εάν απαιτείται μεγαλύτερο ύψος, θα πρέπει να επιλεγεί ένα σταθερό, σκληρό, άκαυστο μπλοκ μαξιλαριού. Εάν υπάρχει ελαφρά ταλάντευση, μπορεί να ρυθμιστεί η ρυθμιζόμενη μαύρη βάση στο μπροστινό μέρος ολόκληρου του ψυγείου.
 - Για να σηκώσετε το ψυγείο γυρίστε δεξιόστροφα.
 - Για να χαμηλώσετε το ψυγείο γυρίστε αριστερόστροφα.

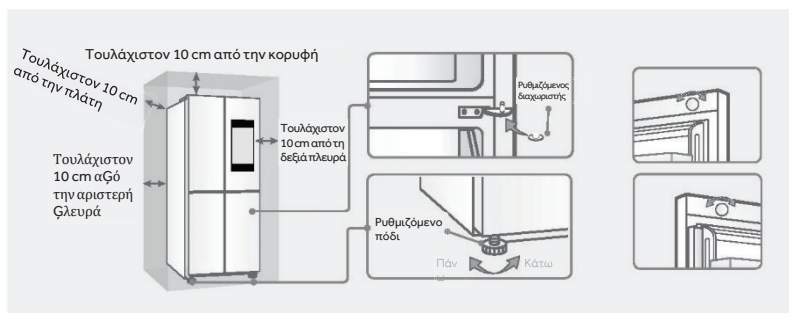

1. Εάν οι δύο πόρτες είναι ανομοιόμορφες, το ρυθμιζόμενο μαξιλαράκι που περιλαμβάνεται στη τσάντα μπορεί να χρησιμοποιηθεί για λεπτή ρύθμιση ώστε οι δύο πόρτες να είναι ομοιόμορφες:
 - Αφαιρέστε το ρυθμιζόμενο μαξιλαράκι και ανασηκώστε την κάτω πόρτα και μετά συνδέστε το μαξιλαράκι στον άξονα της αλυσίδας με πέννα.
 - Εάν οι πόρτες εξακολουθούν να είναι ανομοιόμορφες, μην χρησιμοποιήσετε δύναμη για να εγκαταστήσετε το ψυγείο, για να αποφύγετε γρατσουνιές ή ζημιά στη διακοσμητική ράβδο στην πόρτα.
 2. Εάν η πόρτα του ψυγείου είναι ανομοιόμορφη στο μπροστινό μέρος, μπορεί να ρυθμιστεί με ακρίβεια περιστρέφοντας το ρυθμιζόμενο κουμπί στο επάνω μέρος της πόρτας.
- ▶ Καθαρίστε το εσωτερικό και το εξωτερικό της συσκευής με νερό και ένα ήπιον απορρυπαντικό πριν βάλετε οποιοδήποτε φαγητό σε αυτό.
 - ▶ Αφού τοποθετηθεί απολύτως ίσια στο δάπεδο και καθαριστεί η συσκευή, περιμένετε τουλάχιστον 2-5 ώρες πριν τη συνδέσετε στην παροχή ρεύματος. Δείτε την ενότητα ΕΓΚΑΤΑΣΤΑΣΗ.
 - ▶ Προψύψτε τα διαμερίσματα σε υψηλές ρυθμίσεις πριν βάλετε μέσα τα φαγητά. Η λειτουργία Power-Freeze θα σας βοηθήσει να κρυώσετε γρήγορα τον θάλαμο κατάψυξης.
 - ▶ Η θερμοκρασία του χώρου ψυγείου, του χώρου καταψύκτη και της Switch zone ρυθμίζεται αυτόματα στους 5° C, -18° C και -6° C αντίστοιχα. Αυτές είναι οι προτεινόμενες ρυθμίσεις. Εάν θέλετε, μπορείτε να αλλάξετε αυτές τις θερμοκρασίες χειροκίνητα. Δείτε (στην ενότητα) ΠΡΟΣΑΡΜΟΓΗ ΘΕΡΜΟΚΡΑΣΙΑΣ.

Πρώτη ηλεκτρική σύνδεση

Όταν το ψυγείο συνδεθεί στο ρεύμα για πρώτη φορά, η οθόνη θα ανάψει.

Απενεργοποίηση/ενεργοποίηση εμφάνιση

Απενεργοποίηση εμφάνισης: Όταν η πόρτα είναι κλειστή και η συσκευή δεν χρησιμοποιηθεί εντός συγκεκριμένου χρονικού διαστήματος, η οθόνη θα σβήσει αυτόματα.

Οθόνη αναμμένη: Όταν η οθόνη είναι σβηστή, θα ανάψει εάν αγγίξετε οποιαδήποτε θέση, περάσετε μπροστά από τη συσκευή ή ανοίξετε οποιαδήποτε πόρτα εντός του εύρους ανθρώπινης αντίληψης (με ενεργοποιημένη την ανθρώπινη αίσθηση). Όταν η οθόνη είναι αναμμένη, η λυχνία με το λογότυπο επάνω δεξιά στην πόρτα του ψυγείου θα ανάψει και αντίστροφα.

4.1 Ρύθμιση θερμοκρασίας στο θάλαμο ψύξης (1 έως 9°C)

Πατήστε το κουμπί Ρύθμιση στην αρχική οθόνη και προσαρμόστε τη θερμοκρασία στο θάλαμο ψύξης σύροντας το ρυθμιστικό του Ψυγείου μεταξύ 1 και 9 °C.

4.2 Ρύθμιση θερμοκρασίας στο διαμέρισμα SwitchZone (5 έως -20°C)

Πατήστε το κουμπί Ρύθμιση στην αρχική οθόνη και προσαρμόστε τη θερμοκρασία στο διαμέρισμα SwitchZone σύροντας το ρυθμιστικό SwitchZone μεταξύ 5 και -20 °C.

4.3 Ρύθμιση θερμοκρασίας στο χώρο κατάψυξης (-15 έως -23°C)

Πατήστε το κουμπί Ρύθμιση στην αρχική οθόνη και προσαρμόστε τη θερμοκρασία στο θάλαμο κατάψυξης σύροντας το ρυθμιστικό Κατάψυξης μεταξύ -15 και -23 °C.

4.4 Ρύθμιση θερμοκρασίας στο τμήμα MyZone (Zero Fresh, Quick Cool, Fruits & Veg)

Πατήστε το κουμπί Ρύθμιση στην αρχική οθόνη και προσαρμόστε τη θερμοκρασία στο τμήμα MyZone, σύροντας το ρυθμιστικό MyZone στις ρυθμίσεις Zero Fresh, Quick Cool, Fruits & Veg: η προεπιλεγμένη εργοστασιακή ρύθμιση είναι Fruits & Veg.

Όταν επιλέξετε τη λειτουργία Zero Fresh για να διατηρήσετε τα συστατικά σας στο βέλτιστο περιβάλλον αποθήκευσης, το ψυγείο θα λειτουργεί σύμφωνα με τη ρύθμιση και ο θάλαμος ψύξης πρέπει να ρυθμιστεί στον 1 °C.



ΠΡΟΕΙΔΟΠΟΙΗΣΗ!

Όταν ρυθμιστεί η θερμοκρασία, το σύστημα θα επιβεβαιώσει αυτόματα και θα αποθηκεύσει τη ρυθμισμένη θερμοκρασία εάν δεν πατηθεί κανένα κουμπί εντός 5 δευτερολέπτων.

Ειδικό ψυγείο λειτουργίες

Οι ειδικές λειτουργίες του ψυγείου χωρίζονται σε τέσσερις τύπους: Super cool, Super freeze, Αυτόματης Ρύθμισης και Διακοπές. Πατήστε το εικονίδιο λειτουργίας για να ενεργοποιήσετε τη λειτουργία (το αναδυόμενο παράθυρο θα σας ενημερώσει ότι η λειτουργία είναι επιλεγμένη, κλείστε την πατώντας στο σύμβολο "X" στην επάνω δεξιά γωνία) και πατήστε το ξανά για να την απενεργοποιήσετε. Εάν οι λειτουργίες είναι αμοιβαία αποκλειστικές, η αρχική λειτουργία θα απενεργοποιηθεί αυτόματα.

4.5 Super Cool

Στη λειτουργία Super Cool, η θερμοκρασία ψύξης έχει ρυθμιστεί σε 1 °C.

Η λειτουργία Super Cool θα απενεργοποιηθεί αυτόματα μετά από 3 ώρες και το ψυγείο θα λειτουργεί σύμφωνα με την πιο πρόσφατη ρύθμιση πριν ξεκινήσει η λειτουργία Super Cool. Όταν είναι ενεργοποιημένο το Super Cool, η έξυπνη και η λειτουργία διακοπών δεν μπορούν να ενεργοποιηθούν ταυτόχρονα.

4.6 Super Freeze

Η λειτουργία Super freeze έχει σχεδιαστεί για να διατηρεί τη θρεπτική αξία των τροφίμων στην κατάψυξη.

Αυτή η λειτουργία παγώνει γρήγορα τα τρόφιμα. Εάν καταψύχετε μεγάλη ποσότητα τροφίμων ταυτόχρονα, συνιστάται να ρυθμίσετε τη λειτουργία Super freeze 24 ώρες νωρίτερα για να μειώσετε τη θερμοκρασία του καταψύκτη. Όταν προστίθεται το φαγητό, η ταχύτητα κατάψυξης του θαλάμου κατάψυξης αυξάνεται και τα τρόφιμα θα καταψυχθούν γρήγορα, κλειδώνοντας αποτελεσματικά τα θρεπτικά συστατικά στα τρόφιμα και διευκολύνοντας την αποθήκευση. Η λειτουργία Super Freeze απενεργοποιείται αυτόματα μετά από 50 ώρες, ο καταψύκτης θα λειτουργήσει στη συνέχεια σύμφωνα με την πιο πρόσφατη ρύθμιση πριν εισέλθει στη λειτουργία Super Freeze.

4.7 Λειτουργία Αυτόματης Ρύθμισης

Στη λειτουργία Αυτόματης Ρύθμισης, η ψύξη/κατάψυξη έχει ρυθμιστεί στους 5 °C / -18 °C, αντίστοιχα. Σε αυτή τη λειτουργία, η θερμοκρασία του θαλάμου ψύξης και του θαλάμου κατάψυξης δεν μπορεί να ρυθμιστεί. Εάν έχει οριστεί η λειτουργία Super Cool, Super Freeze ή Διακοπές, η λειτουργία Αυτόματης Ρύθμισης κλείνει αυτόματα και εξέρχεται.

4.8 Λειτουργία στις ημέρες διακοπών

Η λειτουργία διακοπών έχει σχεδιαστεί για να διευκολύνει τη μακροχρόνια χρήση του θαλάμου ψύξης. Στη λειτουργία διακοπών, η θερμοκρασία ψύξης έχει ρυθμιστεί στους 17 °C, έτσι ώστε το ψυγείο να μην μπορεί να προκαλέσει οσμές λόγω υπερβολικής θερμοκρασίας και θα εξοικονομηθεί ενέργεια.



ΠΡΟΕΙΔΟΠΟΙΗΣΗ!

Παρακαλούμε καθαρίστε το θάλαμο ψύξης πριν εισέλθετε στη λειτουργία Holiday για να αποτρέψετε την αλλοίωση των τροφίμων. Όταν η λειτουργία Διακοπές είναι ενεργοποιημένη, οι λειτουργίες Αυτόματης Ρύθμισης και Super Cool δεν μπορούν να ενεργοποιηθούν ταυτόχρονα.

4.9 Διαδικασία σύζευξης εντός εφαρμογής

Βήμα 1 • Κατεβάστε την εφαρμογή hOn από ένα από τα παρακάτω καταστήματα



Βήμα 2 • Δημιουργήστε το λογαριασμό σας στην εφαρμογή hOn ή συνδεθείτε εάν έχετε ήδη λογαριασμό

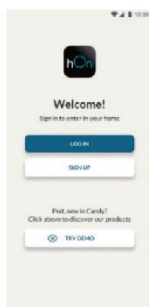

Βήμα 3 • Ακολουθήστε τις οδηγίες σύζευξης της εφαρμογής hOn

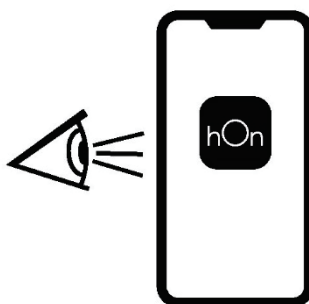

4.10 Κεντρικό Συμβούλιο

Τεχνολογία	Wi-Fi
Βασικό	IEEE 802.11b/g/n
Ζώνη συχνοτήτων [MHz]	2412÷2484
Μέγιστη ισχύς [mW]	41,4

4.11 Συσκευή πόρτας

Τεχνολογία	Wi-Fi	BLE
Βασικό	IEEE 802.11b/g/n	Bluetooth v2.1+EDR/BT v3.0/BT v4.0+HS
Ζώνη συχνοτήτων [MHz]	2400+2497	2400+2497
Μέγιστη ισχύς [mW]	51,7	10

Συμβουλές για την αποθήκευση φρέσκων τροφίμων

Αποθήκευση στο χώρο του ψυγείου

- ▶ Διατηρήστε τη θερμοκρασία του ψυγείου σας κάτω από 5° C.
- ▶ Το ζεστό φαγητό πρέπει να ψύχεται σε θερμοκρασία δωματίου πριν από την αποθήκευση στη συσκευή.
- ▶ Τα τρόφιμα πρέπει να πλένονται και να στεγνώνονται πριν τα φυλάξετε στο ψυγείο.
- ▶ Τα τρόφιμα πρέπει να σφραγίζονται σωστά πριν από την αποθήκευση για να αποφευχθεί η αλλοίωση της οσμής ή της γεύσης.
- ▶ Μην αποθηκεύετε υπερβολικές ποσότητες τροφίμων. Αφήστε κενά μεταξύ των τροφίμων για να επιτρέψετε στον κρύο αέρα να ρέει γύρω τους, για καλύτερη και πιο ομοιογενή ψύξη.
- ▶ Τα τρόφιμα που τρώγονται καθημερινά πρέπει να αποθηκεύονται στο μπροστινό μέρος του ραφιού.
- ▶ Αφήστε ένα κενό μεταξύ τροφίμων και εσωτερικών τοιχωμάτων, επιτρέποντας τη ροή του αέρα. Φροντίστε να μην αποθηκεύετε τρόφιμα στο πίσω τοίχωμα: τα τρόφιμα μπορεί να παγώσουν στο πίσω τοίχωμα. Αποφύγετε την άμεση επαφή των τροφίμων (ιδιαίτερα των λιπαρών ή όξινων τροφίμων) με την εσωτερική επένδυση καθώς τα λάδια και τα οξέα μπορεί να διαβρώσουν την εσωτερική επένδυση. Καθαρίστε τις λιπαρές και όξινες ουσίες όποτε βρείτε.
- ▶ Να αποψύχετε τα κατεψυγμένα τρόφιμα στο χώρο αποθήκευσης του ψυγείου. Με αυτόν τον τρόπο, μπορείτε να χρησιμοποιήσετε τα κατεψυγμένα τρόφιμα για να μειώσετε τη θερμοκρασία στο διαμέρισμα και να εξοικονομήσετε ενέργεια.
- ▶ Η διαδικασία ωρίμανσης φρούτων και λαχανικών όπως τα κολοκυθάκια, τα πεπόνια, η παπάγια, η μπανάνα, ο ανανάς κλπ. μπορεί να επιταχυνθεί στο ψυγείο και επομένως δεν συνιστάται να αποθηκεύετε αυτά τα τρόφιμα στο ψυγείο. Η ωρίμανση πολύ πράσινων φρούτων μπορεί, ωστόσο, να επιτευχθεί για ορισμένο χρονικό διάστημα. Τα κρεμμύδια, το σκόρδο, το τζίντζερ και άλλα λαχανικά που διαθέτουν ρίζες θα πρέπει επίσης να αποθηκεύονται σε θερμοκρασία δωματίου.
- ▶ Οι δυσάρεστες οσμές μέσα στο ψυγείο είναι ένα σημάδι ότι κάτι έχει χυθεί και απαιτείται καθαρισμός. Βλέπε ΦΡΟΝΤΙΔΑ ΚΑΙ ΚΑΘΑΡΙΣΜΟΣ.
- ▶ Διαφορετικά τρόφιμα πρέπει να τοποθετούνται σε διαφορετικές περιοχές ανάλογα με τις ιδιότητές τους:



Ειδοποίηση

- ▶ Κρατήστε την απόσταση μεγαλύτερη από 10 mm μεταξύ των τροφίμων που τοποθετούνται και του αεραγωγού ή των αισθητήρων για να εξασφαλίσετε το ψυκτικό αποτέλεσμα.

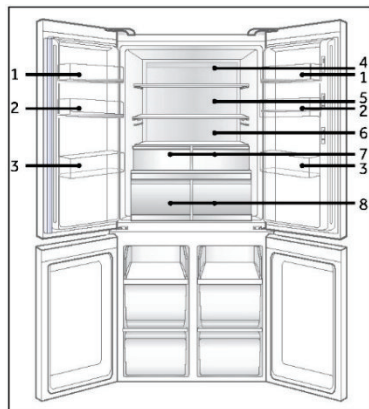

- 1 Βούτυρο, τυριά κλπ.
- 2 Αυγά, κονσέρβες, κονσερβοποιημένα τρόφιμα, μπαχαρικά κλπ.
- 3 Ποτά και εμφιαλωμένο φαγητό.
- 4 Τουρσί, κονσερβοποιημένα τρόφιμα κλπ.
- 5 Προϊόντα κρέατος, σνακ, ζυμαρικά, κονσέρβες, γάλα, τόφου, γαλακτοκομικά κλπ.
- 6 Μαγειρευτά κρέατα, λουκάνικα κλπ.
- 7 Συρτάρια My Zone: Το ρυθμιστικό MyZone υποστηρίζει τις λειτουργίες Zero Fresh, Quick Cool, Fruits & Veg
- 8 Συρτάρι Humidity Zone: Φρούτα, λαχανικά, σαλάτα, κλπ.

Αποθήκευση στο θάλαμο καταψύκτη

- ▶ Διατηρήστε τη θερμοκρασία καταψύκτη στους -18°C .
- ▶ Ενεργοποιήστε τη λειτουργία Power-Freeze 24 ώρες πριν καταψύξετε τα τρόφιμα. 4-6 ώρες θα είναι αρκετές για μικρές ποσότητες φαγητού.
- ▶ Το ζεστό πόδι πρέπει να ψυχθεί σε θερμοκρασία δωματίου πριν από την αποθήκευση στο χώρο κατάψυξης.
- ▶ Τα τρόφιμα που κόβονται σε μικρές μερίδες θα παγώσουν γρηγορότερα και θα είναι πιο εύκολο να ξεπαγώσουν και να μαγειρευτούν. Το συνιστώμενο βάρος για κάθε μερίδα είναι μικρότερο από 2,5 κιλά
- ▶ Είναι καλύτερα να συσκευάσετε το φαγητό πριν το βάλετε στον καταψύκτη. Το εξωτερικό της συσκευασίας πρέπει να είναι στεγνό ώστε να αποφεύγεται να κολλάνε οι σακούλες μεταξύ τους. Τα υλικά συσκευασίας πρέπει να είναι χωρίς οσμές, αεροστεγή, μη δηλητηριώδη και μη τοξικά.
- ▶ Για να αποφύγετε τη λήξη των περιόδων αποθήκευσης, παρακαλείστε να σημειώσετε την ημερομηνία κατάψυξης, την προθεσμία και το όνομα του τροφικού στη συσκευασία ανάλογα με τις περιόδους αποθήκευσης διαφορετικών τροφίμων.
- ▶ **ΠΡΟΕΙΔΟΠΟΙΗΣΗ!:** Το οξύ, το αλκάλι, το αλάτι κλπ. θα μπορούσαν να διαβρώσουν την εσωτερική επιφάνεια του καταψύκτη. Μην τοποθετείτε τρόφιμα που περιέχουν αυτές τις ουσίες (όπως τα θαλασσινά) απευθείας στην εσωτερική επιφάνεια του καταψύκτη. Το αλμυρό νερό στην κατάψυξη πρέπει να καθαριστεί αμέσως.
- ▶ Μην υπερβαίνετε τους χρόνους αποθήκευσης τροφίμων που προτείνουν οι κατασκευαστές. Βγάλτε μόνο την απαιτούμενη ποσότητα τροφής από την κατάψυξη.
- ▶ Καταναλώστε τα αποψυγμένα τρόφιμα γρήγορα. Το παγωμένο φαγητό δεν μπορεί να καταψυχθεί πάλι εκτός εάν μαγειρευτεί για πρώτη φορά
- ▶ Μην τοποθετείτε υπερβολικές ποσότητες φρέσκων τροφίμων στο χώρο κατάψυξης. Ανατρέξτε στην ικανότητα κατάψυξης του καταψύκτη - Δείτε στο ΤΕΧΝΙΚΑ ΔΕΔΟΜΕΝΑ ή δεδομένα στην πινακίδα τύπου.
- ▶ Τα τρόφιμα μπορούν να αποθηκευτούν στον καταψύκτη σε θερμοκρασία τουλάχιστον -18°C για 2 έως 12 μήνες, ανάλογα με τις ιδιότητές του (π.χ. κρέας: 3-12 μήνες, λαχανικά: 6-12 μήνες)
- ▶ Όταν καταψύχετε φρέσκα τρόφιμα, αποφύγετε την επαφή με τρόφιμα που είναι ήδη κατεψυγμένα, καθώς αυτό μπορεί να προκαλέσει την απόψυξή τους.

Κατά την αποθήκευση εμπορικά κατεψυγμένων τροφίμων, ακολουθήστε αυτές τις οδηγίες:

- ▶ Να ακολουθείτε πάντα τις οδηγίες των κατασκευαστών για το πόσο πρέπει να είναι το χρονικό διάστημα που θα αποθηκεύετε τρόφιμα στο ψυγείο. Μην υπερβαίνουμε αυτές τις οδηγίες!
- ▶ Προσπαθήστε να διατηρήσετε το χρονικό διάστημα μεταξύ αγοράς και αποθήκευσης όσο το δυνατόν συντομότερο για να διατηρήσετε την ποιότητα των τροφίμων.
- ▶ Αγοράστε κατεψυγμένα τρόφιμα, τα οποία έχουν αποθηκευτεί σε θερμοκρασία -18°C ή χαμηλότερη.
- ▶ Αποφύγετε να αγοράζετε τρόφιμα που έχουν πάγο ή παγετό στη συσκευασία - Αυτό υποδηλώνει ότι τα προϊόντα μπορεί να έχουν αποψυχθεί μερικώς και να έχουν ξαναπαγώσει κάποια στιγμή. Η άνοδος της θερμοκρασίας επηρεάζει την ποιότητα των τροφίμων.



Ειδοποίηση

- ▶ Διατηρήστε απόσταση μεγαλύτερη από 10 mm μεταξύ των τροφίμων και του αεραγωγού για να εξασφαλίσετε την ψύξη.

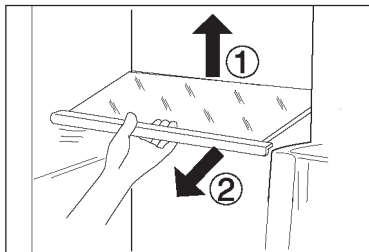

Ρυθμιζόμενα ράφια

Το ύψος των ραφιών μπορεί να ρυθμιστεί ώστε να ταιριάζει στις ανάγκες σας, απαιτήσεις αποθήκευσης.

1. Για να μετακινήσετε ένα ράφι, αφαιρέστε το πρώτα ανυψώνοντας την οπίσθια άκρη του (1) και τραβώντας το έξω (2).
2. Για να το επανεγκαταστήσετε, τοποθετήστε το στις λάμπες και στις δύο πλευρές και σπρώξτε το στην πιο οπίσθια θέση μέχρι να στερεωθεί το πίσω μέρος του ραφιού μέσα στις σχισμές στα πλάγια



Ειδοποίηση

Βεβαιωθείτε ότι όλα τα άκρα ενός ραφιού είναι επίπεδα.

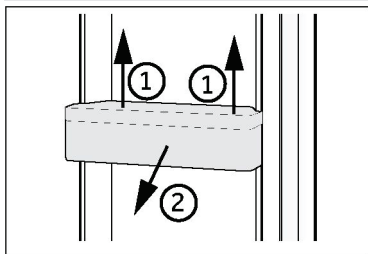

Αφαιρούμενα ράφια πορτών

Τα ράφια των θυρών μπορούν να αφαιρεθούν για καθαρισμό. Τοποθετήστε τα χέρια σε κάθε πλευρά της σχάρας, σηκώστε την προς τα πάνω (1) και τραβήξτε την προς τα έξω (2). Εκτελέστε τα ίδια βήματα με αντίστροφη σειρά για να επαναφέρετε τη σχάρα της πόρτας στη θέση της.



Ειδοποίηση

Όταν η συσκευή είναι ενεργοποιημένη, μπορεί να χρειαστούν έως και 12 ώρες για να επιτευχθούν οι σωστές θερμοκρασίες.

Συρτάρι Humidity zone

Σε αυτό το τμήμα, το επίπεδο υγρασίας είναι υψηλότερο από ό,τι στο τμήμα του ψυγείου. Ελέγχεται αυτόματα από το σύστημα και είναι κατάλληλο για αποθήκευση φρούτων, λαχανικών, σαλατικών κλπ.

HUMIDITYZONE | 0°



Ειδοποίηση

- ▶ Μην αφαιρείτε τα πλαστικά καλύμματα μέσα στις δύο ζώνες, διατηρούν το επίπεδο υγρασίας.
- ▶ Φρούτα ευαίσθητα στο κρύο όπως ανανάς, αβοκάντο, μπανάνες, γκρέιπφρουτ και λαχανικά όπως πατάτες, μελιτζάνες, φασόλια, αγγούρια, κολοκυθάκια και ντομάτες και τυρί δεν πρέπει να αποθηκεύονται σε αυτά τα δύο συρτάρια.

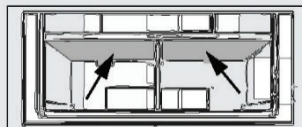

Συρτάρι My Zone

Το ρυθμιστικό My Zone μπορεί να οριστεί στις λειτουργίες Zero Fresh, Quick Cool, Fruits & Veg. Όταν ορίζεται στη λειτουργία Zero Fresh, μπορείτε να αποθηκεύσετε φρέσκα τρόφιμα. Όταν ορίζεται στη λειτουργία Quick Cool, μπορείτε να αποθηκεύσετε τρόφιμα γρήγορου μαγειρέματος. Όταν ορίζεται στη λειτουργία Fruits & Veg, μπορείτε να αποθηκεύσετε φρούτα και λαχανικά.

MYZONE | 0°

Διαμέρισμα Switch Zone

Η συσκευή είναι εξοπλισμένη με διαμέρισμα Switch Zone. Η θερμοκρασία μπορεί να ρυθμιστεί σε βαθμούς για να ταιριάζει στον επιθυμητό σκοπό. Η θερμοκρασία αποθήκευσης μπορεί να ρυθμιστεί μεταξύ -20 °C και +5 °C. Η θερμοκρασία αποθήκευσης μπορεί να ρυθμιστεί σύμφωνα με τις διαθέσιμες επιλογές στην εφαρμογή.

SWITCHZONE | 0°

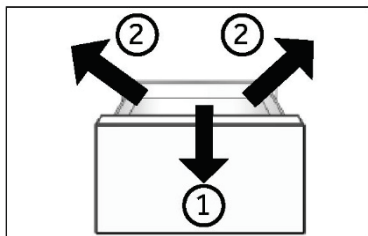

Αφαιρούμενο συρτάρι καταψύκτη

Για να αφαιρέσετε το συρτάρι, τραβήξτε το έξω όσο πάει (1), στη συνέχεια ανασηκώστε και αφαιρέστε το (2).
Για να τοποθετήσετε το συρτάρι, εκτελέστε τα παραπάνω βήματα με αντίστροφη σειρά.

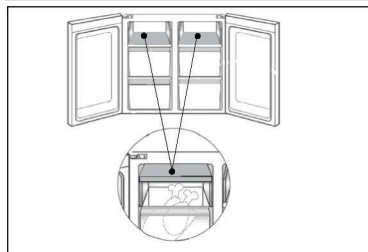

Αποθήκευση μεγάλων αντικειμένων

Μεγάλα αντικείμενα όπως κατεψυγμένα τρόφιμα μπορούν να αποθηκευτούν μετά από:

- ▶ αφαιρώντας τον επάνω δίσκο κατάψυξης και περιστρέφοντάς τον κατά 180° ή
- ▶ αφαιρώντας και τους δύο επάνω δίσκους κατάψυξης καθώς και το μεσαίο συρτάρι του καταψύκτη και αποθηκεύοντας τα τρόφιμα απευθείας στο ράφι.

Ο λαμπτήρας

Η εσωτερική λυχνία Ημέρας ανάβει όταν ανοίγει η πόρτα. Η απόδοση του φωτός δεν επηρεάζεται από καμία από τις άλλες ρυθμίσεις της συσκευής.



Συμβουλές εξοικονόμησης ενέργειας

- ▶ Βεβαιωθείτε ότι η συσκευή αερίζεται σωστά (δείτε ΕΓΚΑΤΑΣΤΑΣΗ).
- ▶ Μην εγκαθιστάτε τη συσκευή σε σημείο με άμεσο ηλιακό φως ή κοντά σε πηγές θερμότητας (π.χ. σόμπες, θερμαντήρες).
- ▶ Αποφύγετε την άσκοπα χαμηλή θερμοκρασία στη συσκευή. Η κατανάλωση ενέργειας αυξάνεται όταν η ρύθμιση θερμοκρασίας στη συσκευή είναι χαμηλότερη.
- ▶ Λειτουργίες όπως το POWER-FREEZE καταναλώνουν περισσότερη ενέργεια.
- ▶ Αφήστε το ζεστό φαγητό να κρυώσει πριν το τοποθετήσετε μέσα στη συσκευή.
- ▶ Να ανοίγετε την πόρτα της συσκευής όσο το δυνατόν λιγότερες φορές και για όσο πιο σύντομα γίνεται.
- ▶ Μην γεμίζετε και φορτώνετε υπερβολικά τη συσκευή για να αποφύγετε τη φραγή του αέρα χαμηλά.
- ▶ Κρατήστε τον αέρα έξω από τη συσκευασία των τροφίμων.
- ▶ Διατηρείτε καθαρά τα στεγανοποιητικά της πόρτας ούτως ώστε η πόρτα να κλείνει πάντοτε σωστά.
- ▶ Να αποψύχετε τα κατεψυγμένα τρόφιμα στο χώρο αποθήκευσης του ψυγείου



ΠΡΟΕΙΔΟΠΟΙΗΣΗ!

Αποσυνδέστε τη συσκευή από το τροφοδοτικό πριν από τον καθαρισμό.

Καθαρισμός

Καθαρίστε τη συσκευή μόνο όταν υπάρχουν αποθηκευμένα λίγα ή καθόλου τρόφιμα.

Η συσκευή πρέπει να καθαρίζεται κάθε τέσσερις εβδομάδες για καλή συντήρηση και για την αποφυγή αποθηκευμένων τροφίμων με δυσάρεστες οσμές.



ΠΡΟΕΙΔΟΠΟΙΗΣΗ!

- ▶ Μην καθαρίζετε τη συσκευή με σκληρές βούρτσες, συρμάτινες βούρτσες, σκόνη απορρυπαντικού, βενζίνη, οξικό αμύλιο, ακετόνη και παρόμοια οργανικά διαλύματα, όξινα ή αλκαλικά διαλύματα. Καθαρίστε με ειδικό απορρυπαντικό ψυγείου για να αποφύγετε ζημιές.
- ▶ Μην ψεκάζετε ή ξεπλένετε τη συσκευή κατά τον καθαρισμό.
- ▶ Μη χρησιμοποιείτε σπρέι νερού ή ατμό για να καθαρίσετε τη συσκευή.
- ▶ Μην καθαρίζετε τα κρύα γυάλινα ράφια με ζεστό νερό. Η απότομη αλλαγή θερμοκρασίας μπορεί να προκαλέσει το σπάσιμο του γυαλιού.
- ▶ Μην αγγίζετε την εσωτερική επιφάνεια του χώρου αποθήκευσης του καταψύκτη, ειδικά με βρεγμένα χέρια, καθώς τα χέρια σας μπορεί να παγώσουν στην επιφάνεια.
- ▶ Σε περίπτωση θέρμανσης, ελέγξτε την κατάσταση των κατεψυγμένων αγαθών.
- ▶ Διατηρείτε πάντα το λάστιχο της πόρτας καθαρό.
- ▶ Καθαρίστε το εσωτερικό και το περίβλημα της συσκευής με ένα σφουγγάρι βρεγμένο σε ζεστό νερό και ουδέτερο απορρυπαντικό.
 1. Τρίψτε το εσωτερικό και το εξωτερικό του ψυγείου, συμπεριλαμβανομένων των λάστιχων της πόρτας, της σχάρας της πόρτας, των γυάλινων ραφιών, των κουτιών και ούτω καθεξής, με μια μαλακή πετσέτα ή ένα σφουγγάρι βουτηγμένο σε ζεστό νερό (μπορείτε να προσθέσετε ουδέτερο απορρυπαντικό στο ζεστό νερό).
 2. Εάν χυθεί υγρό, αφαιρέστε όλα τα λερωμένα μέρη, ξεπλένετε απευθείας με τρεχούμενο νερό, στεγνώστε τα και τοποθετήστε τα ξανά στο ψυγείο.
 3. Εάν υπάρχει χυμένη κρέμα (όπως η κρέμα γάλακτος, το παγωτό που λιώνει), αφαιρέστε όλα τα μολυσμένα μέρη, βάλτε στο ζεστό νερό με περίπου 40 °C για κάποιο χρονικό διάστημα, στη συνέχεια ξεπλένετε με το νερό ροής, στεγνώστε και τοποθετήστε το ξανά στο ψυγείο.
 4. Σε περίπτωση που κάποιο μικρό μέρος ή εξάρτημα κολλήσει μέσα στο ψυγείο (ανάμεσα σε ράφια ή συρτάκια), χρησιμοποιήστε μικρή μαλακή βούρτσα για να το απελευθερώσετε. Εάν δεν μπορούσατε να φτάσετε στο εξάρτημα, επικοινωνήστε με την υπηρεσία Haier.
- ▶ Ξεπλύνετε και στεγνώστε με μαλακό πανί.
- ▶ Μην καθαρίζετε κανένα από τα μέρη της συσκευής σε πλυντήριο πιάτων.
- ▶ Αφήστε να περάσουν τουλάχιστον 7 λεπτά πριν θέσετε ξανά σε λειτουργία τη συσκευή, καθώς η συχνή ενεργοποίηση μπορεί να προκαλέσει ζημιά στον συμπιεστή.

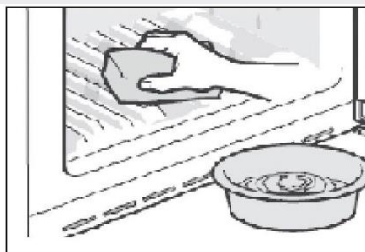

Απόψυξη

Η απόψυξη των διαμερισμάτων ψυγείου και κατάψυξης γίνεται αυτόματα, και δεν απαιτείται χειροκίνητη λειτουργία.

Αντικατάσταση των λαμπτήρων LED



ΠΡΟΕΙΔΟΠΟΙΗΣΗ!

Μην αντικαθιστάτε μόνοι σας τη λυχνία LED, πρέπει να αντικατασταθεί μόνο από τον κατασκευαστή ή από τον εξουσιοδοτημένο αντιπρόσωπο σέρβις.

Η λάμπα διαθέτει μια πηγή φωτός LED για να εξασφαλίσει χαμηλή κατανάλωση ενέργειας και μεγάλη διάρκεια ζωής. Εάν υπάρχει κάποια ανωμαλία, επικοινωνήστε με την εξυπηρέτηση πελατών. Δείτε στο ΕΞΥΠΗΡΕΤΗΣΗ ΠΕΛΑΤΩΝ.

Παράμετροι λαμπτήρα:

Θάλαμος ψυγείου: 12 V μέγιστο 5 W

Θάλαμος ψυγείου: 12 V μέγιστο 2 W

Μη χρήση για μεγαλύτερα διαστήματα

Εάν η συσκευή δεν χρησιμοποιηθεί για εκτεταμένο χρονικό διάστημα και δεν πρόκειται να χρησιμοποιήσετε τη λειτουργία μόνο Holiday ή τη λειτουργία απενεργοποίησης του ψυγείου για το ψυγείο:

- ▶ Αφαιρέστε τα τρόφιμα.
- ▶ Αποσυνδέστε το καλώδιο τροφοδοσίας.
- ▶ Αδειάστε και καθαρίστε τη δεξαμενή νερού.
- ▶ Καθαρίστε τη συσκευή, όπως περιγράφεται παραπάνω.
- ▶ Κρατήστε τις πόρτες ανοικτές για να αποτρέψετε τη δημιουργία δυσοσμίας στο εσωτερικό.



Σημείωση

Απενεργοποιήστε τη συσκευή μόνο εάν είναι απολύτως απαραίτητο.

Μετακίνηση της συσκευής

1. Αφαιρέστε όλα τα τρόφιμα και αποσυνδέστε τη συσκευή.
2. Ασφαλίστε τα ράφια και τα άλλα κινητά μέρη στο ψυγείο και στον καταψύκτη με κολλητική ταινία.
3. Μην γέρνετε το ψυγείο περισσότερο από 45° ώστε να αποφύγετε ζημιά στο ψυκτικό σύστημα.



ΠΡΟΕΙΔΟΠΟΙΗΣΗ!

- ▶ Μην σηκώνετε τη συσκευή από τις λαβές της.
- ▶ Μην τοποθετείτε ποτέ τη συσκευή οριζόντια στο έδαφος.

Πολλά κοινά προβλήματα μπορούν να λυθούν στο σπίτι, χωρίς ειδική εξειδίκευση. Εάν αντιμετωπίζετε πρόβλημα με τη συσκευή σας, ελέγξτε όλες τις δυνατότητες που αναφέρονται παρακάτω και ακολουθήστε τις οδηγίες προτού επικοινωνήσετε με το σέρβις μετά την πώληση. Δείτε στο ΕΞΥΠΗΡΕΤΗΣΗ ΠΕΛΑΤΩΝ.



ΠΡΟΕΙΔΟΠΟΙΗΣΗ!

- ▶ Πριν κάνετε τη συντήρηση, απενεργοποιήστε τη συσκευή και αποσυνδέστε το φις από την πρίζα.
- ▶ Ο ηλεκτρικός εξοπλισμός πρέπει να συντηρείται μόνο από εξειδικευμένους ηλεκτρολόγους εμπειρογνώμονες, επειδή οι ακατάλληλες επισκευές μπορούν να προκαλέσουν σημαντικές ζημιές.
- ▶ Ένα κατεστραμμένο τροφοδοτικό παροχής ρεύματος πρέπει να αντικατασταθεί από τον κατασκευαστή ή τον αντιπρόσωπο του σέρβις ή από παρόμοια εξουσιοδοτημένα πρόσωπα, προς αποφυγή του κινδύνου.

Πρόβλημα	Πιθανή αιτία	Πιθανή λύση
Ο συμπιεστής δεν λειτουργεί.	<ul style="list-style-type: none"> • Το βύσμα δικτύου δεν είναι συνδεδεμένο στην πρίζα. • Η συσκευή βρίσκεται στον κύκλο απόψυξης 	<ul style="list-style-type: none"> • Συνδέστε την πρίζα. • Αυτό είναι φυσιολογικό για αυτόματη απόψυξη
Η συσκευή λειτουργεί συχνά ή λειτουργεί για πολύ μεγάλο χρονικό διάστημα.	<ul style="list-style-type: none"> • Η εσωτερική και η εξωτερική θερμοκρασία είναι πολύ υψηλή. • Η συσκευή έχει απενεργοποιηθεί εδώ και αρκετό καιρό. • Η πόρτα ή το συρτάρι της συσκευής δεν είναι κλειστά. • Η πόρτα ή το συρτάρι έχουν ανοιχτεί πολύ συχνά ή για πολύ καιρό. • Η ρύθμιση θερμοκρασίας για την κατάψυξη είναι πολύ χαμηλή. • Η φλάντζα πόρτας/συρταριού είναι βρώμικη, φθαρμένη, ραγισμένη ή αταίριαστη. • Η απαιτούμενη κυκλοφορία του αέρα δεν είναι εγγυημένη. 	<ul style="list-style-type: none"> • Είναι φυσιολογικό η συσκευή να λειτουργεί περισσότερο. • Κανονικά, χρειάζονται 8 έως 12 ώρες για να κρυώσει εντελώς η συσκευή. • Κλείστε την πόρτα / συρτάρι και βεβαιωθείτε ότι η συσκευή βρίσκεται σε επίπεδη επιφάνεια και ότι δεν υπάρχει κάποιο τρόφιμο ή δοχείο που να «χτυπά» πάνω στην πόρτα. • Μην ανοίγετε την πόρτα / το συρτάρι πολύ συχνά. • Ρυθμίστε τη θερμοκρασία ψηλότερα μέχρι να ληφθεί ικανοποιητική θερμοκρασία ψυγείου. Χρειάζονται 24 ώρες για να σταθεροποιηθεί η θερμοκρασία του ψυγείου. • Καθαρίστε τη τσιμούχα της πόρτας/του συρταριού ή ζητήστε από την εξυπηρέτηση πελατών να την αντικαταστήσει. • Εξασφαλίστε επαρκή αερισμό.
Το εσωτερικό του ψυγείου είναι βρώμικο ή/και μυρίζει άσχημα.	<ul style="list-style-type: none"> • Το εσωτερικό του ψυγείου χρειάζεται καθαρισμό. • Τρόφιμα με έντονη μυρωδιά φυλάσσονται στο ψυγείο. 	<ul style="list-style-type: none"> • Καθαρίστε το εσωτερικό του ψυγείου. • Τυλίξτε καλά το φαγητό.

Πρόβλημα	Πιθανή αιτία	Πιθανή λύση
Δεν είναι αρκετά κρύο μέσα στη συσκευή.	<ul style="list-style-type: none"> • Η θερμοκρασία είναι πολύ υψηλή. • Το φαγητό έχει τοποθετηθεί στο ψυγείο όσο είναι ακόμα ζεστό. • Πάρα πολύ φαγητό έχει αποθηκευτεί ταυτόχρονα. • Τα αγαθά είναι πολύ κοντά το ένα στο άλλο. • Η πόρτα ή το συρτάρι της συσκευής δεν είναι ερμητικά κλειστά. • Η πόρτα/συρτάρι έχει ανοιχτεί πολύ συχνά ή για πολύ καιρό. 	<ul style="list-style-type: none"> • Επαναφέρετε τη θερμοκρασία. • Πάντα να ψύχετε τα τρόφιμα πριν την αποθήκευση. • Να αποθηκεύετε πάντα μικρές ποσότητες τροφίμων την κάθε φορά. • Αφήστε ένα κενό μεταξύ των τροφίμων ώστε να επιτρέπεται η ροή του αέρα. • Κλείστε την πόρτα / συρτάρι. • Μην ανοίγετε την πόρτα / το συρτάρι πολύ συχνά.
Κάνει πολύ κρύο μέσα στη συσκευή.	<ul style="list-style-type: none"> • Η θερμοκρασία είναι πολύ χαμηλή. • Η λειτουργία Power-Freeze είναι ενεργοποιημένη ή διαρκεί πολύ. 	<ul style="list-style-type: none"> • Επαναφέρετε τη θερμοκρασία. • Απενεργοποίηση της λειτουργίας Power-Freeze • Αυξήστε τη θερμοκρασία.
Σχηματισμός υγρασίας στο εσωτερικό του διαμερίσματος ψυγείου.	<ul style="list-style-type: none"> • Το κλίμα είναι πολύ ζεστό και πολύ υγρό. • Η πόρτα / το συρτάρι της συσκευής δεν είναι ερμητικά κλειστά. • Η πόρτα/συρτάρι έχει ανοιχτεί πολύ συχνά ή για πολύ καιρό. • Τα δοχεία τροφίμων ή τα υγρά παραμένουν ανοιχτά. 	<ul style="list-style-type: none"> • Κλείστε την πόρτα / συρτάρι. • Μην ανοίγετε την πόρτα / το συρτάρι πολύ συχνά. • Αφήστε τα ζεστά τρόφιμα να κρυώσουν σε θερμοκρασία δωματίου και καλύψτε τα τρόφιμα και τα υγρά.
Η υγρασία συσσωρεύεται στα ψυγεία έξω από την επιφάνεια ή ανάμεσα στις πόρτες / την πόρτα και τα συρτάρια	<ul style="list-style-type: none"> • Το κλίμα είναι πολύ ζεστό και πολύ υγρό. • Η πόρτα / το συρτάρι δεν είναι κλεισμένα σφιχτά. Ο κρύος αέρας στη συσκευή και ο ζεστός αέρας έξω από αυτήν συμπυκνώνονται. 	<ul style="list-style-type: none"> • Αυτό είναι φυσιολογικό σε υγρό κλίμα και θα αλλάξει όταν μειώνεται η υγρασία. • Βεβαιωθείτε ότι η πόρτα / συρτάρι είναι καλά κλειστή.
Ισχυρός πάγος και παγετός στο χώρο του καταψύκτη.	<ul style="list-style-type: none"> • Τα τρόφιμα δεν έχουν συσκευαστεί επαρκώς. • Η πόρτα / το συρτάρι δεν είναι κλεισμένα ερμητικά. • Η πόρτα/συρτάρι έχει ανοιχτεί πολύ συχνά ή για πολύ καιρό. • Η φλάντζα πόρτας/συρταριού είναι βρώμικη, φθαρμένη, ραγισμένη ή αταίριαστη. • Κάτι στο εσωτερικό εμποδίζει την πόρτα / συρτάρι να κλείσει σωστά. 	<ul style="list-style-type: none"> • Συσκευάζετε πάντα καλά τα τρόφιμα. • Κλείστε την πόρτα / συρτάρι. • Μην ανοίγετε την πόρτα / το συρτάρι πολύ συχνά. • Καθαρίστε την πόρτα/φλάουρες συρταριών ή αντικαταστήστε τα με νέα. • Επανατοποθετήστε τα ράφια, τα ράφια των θυρών ή τα εσωτερικά δοχεία για να επιτρέψετε στο κλείσιμο της πόρτας / συρταριού.
Οι πλευρές του ντουλαπιού και της λωρίδας της πόρτας θερμαίνονται.	<ul style="list-style-type: none"> • - 	<ul style="list-style-type: none"> • Αυτό είναι φυσιολογικό.

Πρόβλημα	Πιθανή αιτία	Πιθανή λύση
Η συσκευή κάνει αφύσικους ήχους.	<ul style="list-style-type: none"> • Η συσκευή δεν βρίσκεται σε επίπεδο έδαφος. • Η συσκευή αγγίζει κάποιο αντικείμενο γύρω της. 	<ul style="list-style-type: none"> • Ρυθμίστε τα πόδια για να ισιώσετε τη συσκευή. • Αφαιρέστε τα αντικείμενα γύρω από τη συσκευή.
Ένας ελαφρύς ήχος πρέπει να ακούγεται παρόμοιος με αυτόν του ρέοντος νερού.	<ul style="list-style-type: none"> • - 	<ul style="list-style-type: none"> • Αυτό είναι φυσιολογικό.
Θα ακούσετε ένα ηχητικό σήμα συναγερμού.	<ul style="list-style-type: none"> • Η πόρτα του χώρου αποθήκευσης ψυγείου είναι ανοιχτή. 	<ul style="list-style-type: none"> • Κλείστε την πόρτα ή απενεργοποιήστε το συναγερμό χειροκίνητα.
Θα ακούσετε ένα αχνό βουητό.	<ul style="list-style-type: none"> • Το σύστημα κατά της συμπύκνωσης λειτουργεί 	<ul style="list-style-type: none"> • Αυτό αποτρέπει τη συμπύκνωση και είναι φυσιολογικό
Το σύστημα εσωτερικού φωτισμού ή ψύξης δεν λειτουργεί.	<ul style="list-style-type: none"> • Το βύσμα δικτύου δεν είναι συνδεδεμένο στην πρίζα. • Η παροχή ρεύματος δεν είναι άθικτη. • Η λυχνία LED είναι εκτός λειτουργίας. 	<ul style="list-style-type: none"> • Συνδέστε την πρίζα. • Ελέγξτε την παροχή ηλεκτρικού ρεύματος στο δωμάτιο. Καλέστε την τοπική εταιρεία ηλεκτρισμού! • Καλέστε την υπηρεσία για αλλαγή λαμπτήρα.

* Για να επικοινωνήσετε με την τεχνική υποστήριξη, επισκεφθείτε τον ιστότοπό μας: <https://corporate.haier-europe.com/en/> Στην ενότητα «ιστότοπος», επιλέξτε τη μάρκα του προϊόντος σας και τη χώρα σας. Θα ανακατευθυνθείτε στον συγκεκριμένο ιστότοπο, όπου μπορείτε να βρείτε τον αριθμό τηλεφώνου και τη φόρμα για να επικοινωνήσετε με την τεχνική υποστήριξη.

Διακοπή ρεύματος

Σε περίπτωση διακοπής ρεύματος, τα τρόφιμα πρέπει να παραμένουν με ασφάλεια κρύα και σε συνθήκες ψύξης για περίπου 12 ώρες. Ακολουθήστε αυτές τις συμβουλές κατά τη διάρκεια παρατεταμένης διακοπής ρεύματος, ειδικά το καλοκαίρι:

- ▶ Ανοίγετε την πόρτα / συρτάρια όσο το δυνατόν λιγότερες φορές.
- ▶ Μην βάζετε επιπλέον τρόφιμα στη συσκευή κατά τη διάρκεια διακοπής ρεύματος.
- ▶ Εάν δοθεί προηγούμενη ειδοποίηση για διακοπή ρεύματος και η διάρκεια διακοπής είναι μεγαλύτερη από 12 ώρες, φτιάξτε λίγο πάγο και τοποθετήστε το σε ένα δοχείο στο πάνω μέρος του ψυγείου.
- ▶ Ο έλεγχος των εμπορευμάτων απαιτείται αμέσως μετά τη διακοπή.
- ▶ Καθώς η θερμοκρασία στο ψυγείο θα αυξηθεί κατά τη διάρκεια διακοπής ρεύματος ή άλλης βλάβης, η περίοδος αποθήκευσης και η βρώσιμη ποιότητα των τροφίμων θα μειωθούν. Οποιοδήποτε φαγητό αποψύχεται πρέπει να καταναλώνεται ή να μαγειρεύεται και να καταψύχεται (όταν επιτρέπεται αυτή η διαδικασία) λίγο μετά για την αποφυγή κινδύνων για την υγεία.

Λειτουργία μνήμης κατά τη διακοπή ρεύματος

Μετά την αποκατάσταση του ρεύματος, η συσκευή συνεχίζει με τις ρυθμίσεις που είχαν ρυθμιστεί πριν από την διακοπή ρεύματος.

Απαιτήσεις χώρου

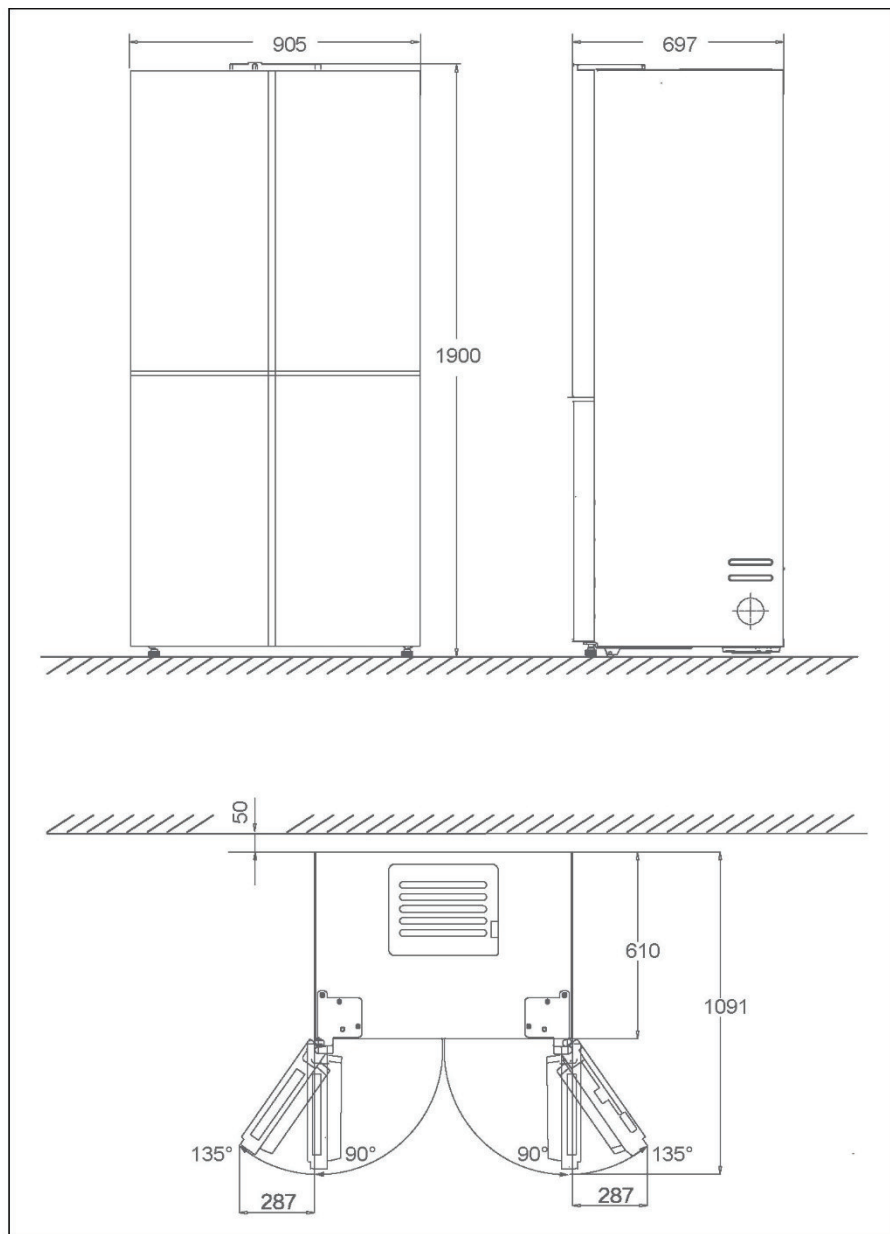

Αποσυσκευασία



ΠΡΟΕΙΔΟΠΟΙΗΣΗ!

- ▶ Η συσκευή είναι βαριά. Πάντοτε θα πρέπει να χειρίζονται τη συσκευή δύο άτομα τουλάχιστον.
 - ▶ Κρατήστε όλα τα υλικά συσκευασίας μακριά από τα παιδιά και απορρίψτε τα με τρόπο φιλικό προς το περιβάλλον.
-
- ▶ Βγάλε τη συσκευή από τη συσκευασία.
 - ▶ Αφαιρέστε όλα τα υλικά συσκευασίας.

Περιβαλλοντικές συνθήκες

Η θερμοκρασία δωματίου πρέπει να είναι πάντα μεταξύ 10°C και 43°C, καθώς μπορεί να επηρεάσει τη θερμοκρασία στο εσωτερικό της συσκευής και την κατανάλωση ενέργειας της. Μην εγκαθιστάτε τη συσκευή κοντά σε άλλες συσκευές που εκπέμπουν θερμότητα (φούρνους, ψυγεία) χωρίς μόνωση.

Διατομή εξαερισμού

Για να επιτευχθεί επαρκής αερισμός της συσκευής για λόγους ασφαλείας, πρέπει να τηρούνται οι πληροφορίες των απαιτούμενων διατομών εξαερισμού.

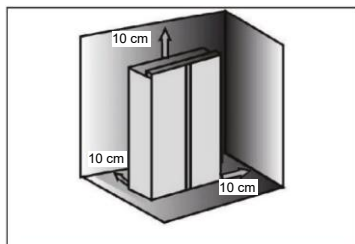

Ευθυγράμμιση της συσκευής

Η συσκευή πρέπει να τοποθετηθεί σε επίπεδη και συμπαγή επιφάνεια.

1. Γείρετε τη συσκευή ελαφρώς προς τα πίσω.
2. Ρυθμίστε τα πόδια στο επιθυμητό επίπεδο.

Βεβαιωθείτε ότι η απόσταση από τον τοίχο στην πλευρά του μεντεσέ είναι τουλάχιστον 100 mm για να ανοίξει σωστά η πόρτα.

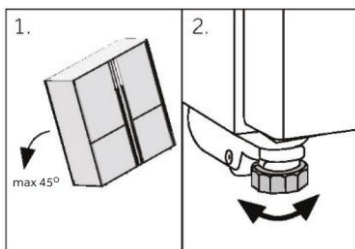

Σημείωση

Για μια συσκευή ελεύθερης τοποθέτησης: αυτή η ψυκτική συσκευή δεν προορίζεται για χρήση ως εντοιχιζόμενη συσκευή

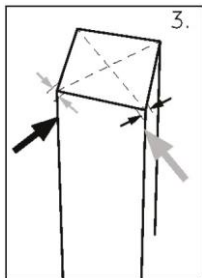

3. Η σταθερότητα μπορεί να ελεγχθεί χτυπώντας εναλλάξ τις διαγώνιες πλευρές. Η ελαφριά ταλάντωση πρέπει να είναι ίδια και προς τις δύο κατευθύνσεις. Διαφορετικά το πλαίσιο μπορεί να παραμορφωθεί και το αποτέλεσμα μπορεί να είναι πιθανές διαρροές από τα λάστιχα της πόρτας. Μια χαμηλή κλίση προς τα πίσω διευκολύνει το κλείσιμο της πόρτας.

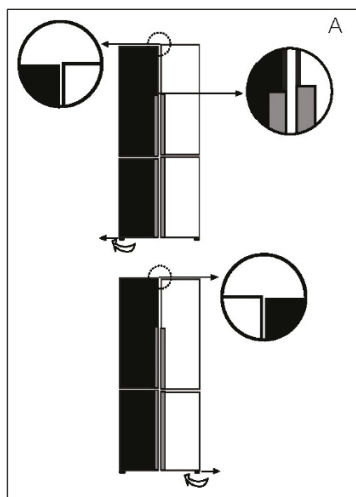

Ρύθμιση των θυρών

Εάν οι πόρτες δεν είναι σε ένα επίπεδο, αυτή η αναντιστοιχία μπορεί να διορθωθεί με τα εξής:

A) Χρήση ρυθμιζόμενου ποδιού

Περιστρέψτε το ρυθμιζόμενο πόδι σύμφωνα με την κατεύθυνση του βέλους για να γυρίσετε προς τα πάνω ή προς τα κάτω το πόδι.

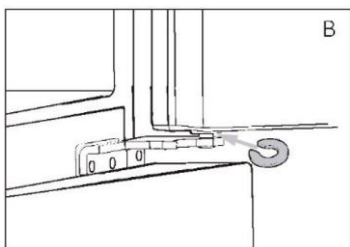

B) Χρήση αποστάτη

- ▶ Ανοίξτε την πάνω πόρτα και σήκωσε την.
- ▶ Κόψτε προσεκτικά τον αποστάτη (που περικλείεται στην τσάντα εξαρτημάτων) στον λευκό πλαστικό δακτύλιο του μεσαίου μεντεσέ με το χέρι ή χρησιμοποιώντας εργαλεία όπως πένσες. Μην γρατζουνάτε ή αφήνετε βαθουλώματα στην πόρτα.



Σημείωση

Στη μελλοντική χρήση ψυγείου, μπορεί να εμφανιστεί ανομοιόμορφο φαινόμενο στις πόρτες στο βάρος των αποθηκευμένων τροφίμων. Στη συνέχεια, προσαρμόστε σύμφωνα με τις παραπάνω μεθόδους.

Χρόνος αναμονής

Το λάδι λίπανσης χωρίς συντήρηση βρίσκεται στην κάψουλα του συμπιεστή. Αυτό το λάδι μπορεί να περάσει μέσα από το κλειστό σύστημα σωλήνων κατά τη διάρκεια κεκλιμένης μεταφοράς. Πριν συνδέσετε τη συσκευή στην παροχή ρεύματος θα πρέπει να περιμένετε 2 - 5 ώρες, ώστε το λάδι να επιστρέψει στην κάψουλα.

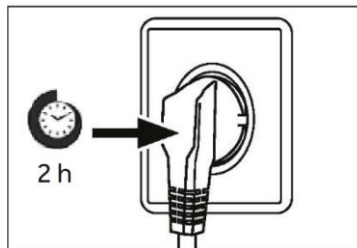

Ηλεκτρική σύνδεση

Πριν από κάθε σύνδεση ελέγξτε αν:

- ▶ η τροφοδοσία ρεύματος, η πρίζα και η ασφάλεια είναι κατάλληλα σύμφωνα με το ταμπελάκι χαρακτηριστικών.
- ▶ η πρίζα είναι γειωμένη και δεν υπάρχει πολλαπλή πρίζα ή επέκταση.
- ▶ το βύσμα τροφοδοσίας και η πρίζα είναι σύμφωνα με.

Συνδέστε το βύσμα σε μια σωστά εγκατεστημένη οικιακή πρίζα.



ΠΡΟΕΙΔΟΠΟΙΗΣΗ!

Για να αποφύγετε τους κινδύνους, ένα κατεστραμμένο καλώδιο τροφοδοσίας πρέπει να αντικατασταθεί από την εξυπηρέτηση πελατών (βλ. κάρτα εγγύησης).

Δελτίο προϊόντος σύμφωνα με τον κανονισμό **ΕΕ υπ' αριθ. 1060/2010**

Εμπορικό σήμα	Haier
Αναγνωριστικό μοντέλου	HCW9919FSGB
Κατηγορία μοντέλου	Ψυγείο-καταψύκτης
Κατηγορία ενεργειακής απόδοσης	F
Ετήσια κατανάλωση ενέργειας (kWh/έτος) ¹⁾	420
Όγκος ψύξης (Λίτρα)	386
Όγκος κατάψυξης (Λίτρα) ****	100
Εναλλαγή έντασης ζώνης (L)***	100
Αξιολόγηση αστεριών	✱✱✱✱
Θερμοκρασία άλλων διαμερισμάτων >14° C	Μη εφαρμόσιμο
Σύστημα Frostfree	Ναι
Χρόνος αύξησης θερμοκρασίας (ώρες)	9
Ικανότητα κατάψυξης (κιλά/24 ώρες)	10
Κλιματική τάξη	SN-N-ST-T
Αυτή η συσκευή προορίζεται να χρησιμοποιηθεί σε θερμοκρασία περιβάλλοντος μεταξύ:	10°C και 43°C.
Εκπομπές ακουστικού θορύβου στον αέρα (db(A) re 1pW)	38
Τύπος κατασκευής	Αυτόνομη ελεύθερη τοποθέτηση

¹⁾ με βάση τα τυπικά αποτελέσματα των δοκιμών για 24 ώρες. Η πραγματική κατανάλωση ενέργειας εξαρτάται από τον τρόπο χρήσης της συσκευής και από τη θέση που βρίσκεται.

Πρόσθετα τεχνικά δεδομένα

Τάση / Συχνότητα	220-240V ~ / 50Hz
Ρεύμα εισόδου (A)	2
Κύρια ασφάλεια (A)	15
Ψυκτικό	R600a
Διαστάσεις (Υ/Π/Β σε mm)	1900 /905/697
Συχνότητα RF 2,4G	2,4 GHz ~ 2,4835 GHz
Συχνότητα RF 5G	5.15~5.25GHz & 5.725~5.825GHz
Μέγιστη μεταδιδόμενη ισχύς ασύρματου 2.4G	18 dBm ± 1,5dB
Μέγιστη μεταδιδόμενη ισχύς ασύρματου 5G	17 dBm ± 2dB

Πληροφορίες ενεργειακής απόδοσης λαμπτήρων

Διαμέρισμα	Τάση	μέγιστη ισχύς	Κατηγορία ενεργειακής απόδοσης	Μοντέλο
Πίσω φωτιστικό ψυγείου	12V	4W	G	HCW9919FSGB
Καταψύκτης	12V	2.25W	G	
SwitchZone	12V	2.25W	G	
My Zone	12V	0.5W	/	

Αυτό το προϊόν περιέχει μια πηγή φωτός κατηγορίας ενεργειακής απόδοσης G.

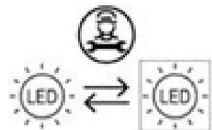

Πηγή φωτός (μόνο LED) που μπορεί να αντικατασταθεί από επαγγελματία

Εξυπηρέτηση πελατών

Συνιστούμε την Εξυπηρέτηση Πελατών της Haier και τη χρήση γνήσιων ανταλλακτικών. Εάν έχετε κάποιο πρόβλημα με τη συσκευή σας, ελέγξτε πρώτα την ενότητα ΑΝΤΙΜΕΤΩΠΙΣΗ ΠΡΟΒΛΗΜΑΤΩΝ.

Εάν δεν μπορείτε να βρείτε μια λύση εκεί, επικοινωνήστε

- ▶ με τον τοπικό σας αντιπρόσωπο ή
- ▶ το Ευρωπαϊκό τηλεφωνικό κέντρο εξυπηρέτησης (βλ. παρακάτω αριθμούς τηλεφώνου) ή
- ▶ πηγαίετε στην ενότητα Εξυπηρέτηση & Υποστήριξη στη διεύθυνση www.haier.com, όπου μπορείτε να υποβάλετε αίτημα εξυπηρέτησης και να βρείτε τις Συχνές Ερωτήσεις.

Για να επικοινωνήσετε με την Υπηρεσία μας, βεβαιωθείτε ότι έχετε τα ακόλουθα δεδομένα διαθέσιμα.

Οι πληροφορίες μπορείτε να βρείτε στην πινακίδα αξιολόγησης.

Μοντέλο _____

Σειριακός αριθμός, _____

Επίσης, ελέγξτε την Κάρτα Εγγύησης που παρέχεται με το προϊόν σε περίπτωση εγγύησης.

Ευρωπαϊκό Τηλεφωνικό Κέντρο

Χώρα*	Αριθμός τηλεφώνου	Έξοδα
Haier Italy (IT)	199 100 912	
Haier Spain (ES)	902 509 123	
Haier Germany (DE)	0180 5 39 39 99	<ul style="list-style-type: none"> • 14 σεντς/λεπτό από σταθερό • μέγιστο 42 σεντς/λεπτό από κινητό
Haier Austria (AT)	0820 001 205	<ul style="list-style-type: none"> • 14,53 σεντς/λεπτό από σταθερό • μέγιστο 20 σεντς/λεπτό όλα τα άλλα
Haier United Kingdom (UK)	0333 003 8122	
Haier France (FR)	0980 406 409	

* Για άλλες χώρες, ανατρέξτε στη διεύθυνση www.haier.com

Haier Europe Trading S.r.l
Υποκατάστημα Ηνωμένο Βασίλειο
Westgate House, Westgate, Ealing
Λονδίνο, W5 1YY

***Διάρκεια εγγύησης της ψυκτικής συσκευής:**

Η ελάχιστη εγγύηση είναι: 2 χρόνια για τις χώρες της ΕΕ, 3 χρόνια για την Τουρκία, 1 χρόνο για το Ηνωμένο Βασίλειο, 1 χρόνο για τη Ρωσία, 3 χρόνια για τη Σουηδία, 2 χρόνια για τη Σερβία, 5 χρόνια για τη Νορβηγία, 1 χρόνο για το Μαρόκο, 6 μήνες για την Αλγερία, για την Τυνησία δεν απαιτείται νομική εγγύηση.

***Περίοδος διάθεσης ανταλλακτικών για επισκευή της συσκευής:**

Θερμοστάτες, αισθητήρες θερμοκρασίας, πλακέτες τυπωμένων κυκλωμάτων και πηγές φωτός διατίθενται για επτά τουλάχιστον χρόνια μετά τη διάθεση της τελευταίας μονάδας του μοντέλου στην αγορά.

Λαβές πόρτας, μεντεσέδες πόρτας, δίσκοι και καλάθια διατίθενται για περίοδο τουλάχιστον επτά ετών και λάστιχα πόρτας για περίοδο τουλάχιστον 10 ετών μετά τη διάθεση της τελευταίας μονάδας του μοντέλου στην αγορά.

*Για περισσότερες πληροφορίες σχετικά με το προϊόν, συμβουλευτείτε τη διεύθυνση <https://eprel.ec.europa.eu/> ή σαρώστε τον κωδικό QR στην ενεργειακή ετικέτα που παρέχεται με τη συσκευή.



Haier



Manual de usuario

Frigorífico-congelador

HCW9919FSGB

ES

Haier

Gracias por comprar un producto Haier.

Lea atentamente estas instrucciones antes de utilizar este electrodoméstico. Las instrucciones contienen información importante que le ayudará a sacar el máximo provecho del electrodoméstico y a garantizar una instalación, uso y mantenimiento seguros y adecuados.

Guarde este manual en un lugar seguro para poder consultarlo en cualquier momento y garantizar un uso seguro y adecuado del electrodoméstico.

Si usted vende el electrodoméstico, lo dona o lo deja al mudarse, asegúrese de entregar también este manual para que el nuevo propietario pueda familiarizarse con el electrodoméstico y las advertencias de seguridad.

Legenda



Advertencia: Información de seguridad importante



Información general y consejos



Información medioambiental

Eliminación



Ayude a proteger el medio ambiente y la salud humana. Tire el embalaje en los contenedores correspondientes para reciclarlo. Ayude a reciclar los residuos de aparatos eléctricos y electrónicos. No deseche los aparatos marcados con este símbolo junto con la basura doméstica ordinaria; entregue el producto a su punto verde o centro de reciclaje de su localidad o póngase en contacto con su oficina municipal.



ADVERTENCIA

¡Peligro de lesiones o asfixia!

Los refrigerantes y los gases deben desecharse de forma profesional. Asegúrese de que la tubería del circuito de refrigerante no está dañada y deséchela correctamente. Desconecte el electrodoméstico de la corriente eléctrica. Corte el cable eléctrico y deséchelo. Retire las bandejas y los cajones, así como el cierre y las juntas de la puerta, para evitar que los niños y los animales domésticos puedan quedarse encerrados dentro del electrodoméstico.

Los electrodomésticos viejos todavía tienen algún valor residual. Un método de eliminación respetuoso con el medio ambiente garantizará que las valiosas materias primas puedan recuperarse y volver a utilizarse.

El ciclopentano, una sustancia inflamable que no daña el ozono, se utiliza como expansor para la espuma aislante.

Al garantizar que este producto se desecha correctamente, ayudará a prevenir posibles consecuencias negativas para el medio ambiente y la salud humana.

Para obtener información más detallada sobre el reciclaje de este producto, póngase en contacto con los profesionales de su ayuntamiento, su servicio de eliminación de residuos domésticos o la tienda donde compró el producto.

1. Información de seguridad	4
2. Uso previsto	9
3. Descripción del producto	10
4. Uso.....	11
5. Equipo	17
6. Consejos de ahorro de energía	20
7. Cuidado y limpieza	21
8. Solución de problemas	23
9. Instalación	26
10. Datos técnicos	30
11. Atención al cliente	31

Accesorios

Compruebe los accesorios y guías de acuerdo con esta lista:



3 separadores



1 etiqueta energética



1 tarjeta de garantía
1 tarjeta de garantía ampliada



1 manual de usuario
1 manual del usuario
adhesivo "OK"



2 hueveras



2 bandejas de cubitos de
hielo



Aviso

La lista solo muestra los accesorios clave. Prevalecen otros accesorios del mismo modo.

Antes de encender el electrodoméstico por primera vez, lea las siguientes directrices de seguridad:



¡ADVERTENCIA!

Antes del primer uso

- ▶ Asegúrese de que no haya daños causados por el transporte.
- ▶ Retire todo el embalaje y manténgalo fuera del alcance de los niños.
- ▶ Espere al menos dos horas antes de instalar el electrodoméstico para garantizar que el circuito refrigerante es totalmente eficiente.
- ▶ Este electrodoméstico es pesado: manipúlelo con la ayuda de otra persona.

Instalación

- ▶ Este electrodoméstico debe colocarse en un lugar bien ventilado. Asegúrese de dejar un espacio libre de al menos 10 cm por encima y alrededor del electrodoméstico.
- ▶ No coloque el electrodoméstico en un área húmeda o en un lugar donde pueda recibir salpicaduras de agua. Limpie y seque las salpicaduras y manchas con un paño suave y limpio.
- ▶ No instale el electrodoméstico bajo la luz directa del sol o cerca de fuentes de calor (p. ej.: fogones, estufas...).
- ▶ Instale y nivele el electrodoméstico en un lugar adecuado para su tamaño y uso.
- ▶ No obstruya las aberturas de ventilación del armazón del electrodoméstico o de la estructura integrada.
- ▶ Asegúrese de que la información eléctrica de la placa de características técnicas coincida con la fuente de alimentación. Si no es así, póngase en contacto con un electricista.
- ▶ Este electrodoméstico funciona mediante una fuente de alimentación de 220-240 V CA/50 Hz. Una fluctuación anormal del voltaje puede provocar que el electrodoméstico no se ponga en marcha, o que se dañe el control de temperatura o el compresor, o que se oiga un ruido anormal durante el funcionamiento. En tal caso, se deberá instalar un regulador automático.

**¡ADVERTENCIA!**

- ▶ No utilice adaptadores de múltiples contactos ni cables de extensión.
- ▶ No ubique tomas de corriente múltiples portátiles ni fuentes de alimentación portátiles en la parte trasera del electrodoméstico.
- ▶ Asegúrese de que el cable de alimentación no quede aprisionado por el frigorífico. No oprima el cable de alimentación.
- ▶ Utilice una toma de corriente a tierra separada para la fuente de alimentación a la que se pueda acceder fácilmente. Este electrodoméstico debe conectarse a tierra.

Solo para el Reino Unido: El cable de alimentación de este electrodoméstico está equipado con un enchufe de 3 cables (a tierra) que se ajusta a una toma de corriente estándar de 3 cables (a tierra). No corte ni desmonte la tercera patilla (toma de tierra). Una vez instalado el electrodoméstico, el enchufe debe ser accesible.

- ▶ No dañe el circuito del refrigerante.

Uso diario

- ▶ Este electrodoméstico puede ser utilizado por niños a partir de 8 años y por personas con capacidades físicas, sensoriales o mentales reducidas, o sin experiencia o conocimientos previos, siempre y cuando hayan recibido la supervisión y las instrucciones necesarias para utilizar el electrodoméstico de forma segura y comprendan los riesgos que implica.
- ▶ Se permite que los niños de 3 a 8 años llenen y vacíen electrodomésticos de refrigeración, pero no están autorizados a limpiarlos o instalarlos.
- ▶ Mantenga alejados del electrodoméstico a los niños menores de 3 años a menos que estén constantemente supervisados.
- ▶ Los niños no deben jugar con este electrodoméstico.
- ▶ Si se filtra gas refrigerante u otro gas inflamable en las proximidades del electrodoméstico, apague la válvula del gas filtrado, abra las puertas y ventanas y no desconecte un enchufe en el cable de alimentación del frigorífico/congelador o cualquier otro electrodoméstico.



¡ADVERTENCIA!

- ▶ Tenga en cuenta que el aparato está ajustado para funcionar en un rango de temperatura ambiental específico entre 10 y 43° C. El aparato puede no funcionar correctamente si se deja durante un período prolongado a una temperatura superior o inferior a la indicada.
- ▶ No coloque artículos inestables (objetos pesados, recipientes llenos de agua) en la parte superior del frigorífico, a fin de evitar lesiones personales causadas por caídas o descargas eléctricas causadas por el contacto con el agua.
- ▶ No tire de los estantes de la puerta. Se puede tirar de la puerta de forma inclinada, el botellero puede retirarse o el electrodoméstico puede volcar.
- ▶ Abra y cierre las puertas solamente usando las asas. El hueco entre las puertas y entre las puertas y el armario es muy estrecho. No ponga las manos en estas áreas para evitar pillarse los dedos. Abra o cierre las puertas del frigorífico solo cuando no haya niños dentro del área de movimiento de la puerta.
- ▶ No almacene ni utilice elementos inflamables, explosivos o corrosivos en el electrodoméstico ni cerca de él.
- ▶ No guarde medicamentos, bacterias ni agentes químicos en el electrodoméstico. Este aparato es un electrodoméstico. No se recomienda almacenar materiales que requieran temperaturas extremas.
- ▶ Nunca almacene líquidos en botellas o latas (aparte de bebidas de alto grado alcohólico), especialmente las bebidas carbonatadas, en el congelador, ya que se romperían durante la congelación.
- ▶ Compruebe el estado de los alimentos si se ha producido un calentamiento en el congelador.
- ▶ No ajuste una temperatura innecesariamente baja en el compartimento frigorífico. En los ajustes altos pueden darse temperaturas bajo cero. Atención: Las botellas pueden reventar.
- ▶ No toque los productos congelados con las manos mojadas (use guantes). Sobre todo, no coma hielo inmediatamente después de sacarlo del congelador. Existe el riesgo de congelación o la formación de ampollas. **PRIMEROS AUXILIOS:** Poner inmediatamente bajo agua fría corriente. ¡No tirar!

**¡ADVERTENCIA!**

- ▶ No toque la superficie interior del compartimento de almacenamiento del frigorífico cuando esté en funcionamiento, especialmente con las manos mojadas, ya que las manos pueden congelarse en la superficie.
- ▶ Desenchufe el electrodoméstico en caso de interrupción del suministro eléctrico o antes de limpiarlo. Deje pasar al menos 7 minutos antes de reiniciar el electrodoméstico, ya que el arranque frecuente puede dañar el compresor.
- ▶ No deben utilizarse dispositivos eléctricos dentro de los compartimentos para alimentos del electrodoméstico, salvo que sean del tipo recomendado por el fabricante.

Mantenimiento / limpieza

- ▶ Asegúrese de que los niños están bajo supervisión si realizan tareas de limpieza y mantenimiento.
- ▶ Desconecte el electrodoméstico de la red eléctrica antes de realizar cualquier mantenimiento rutinario. Deje pasar al menos 7 minutos antes de reiniciar el electrodoméstico, ya que el arranque frecuente puede dañar el compresor.
- ▶ Cuando desenchufe el electrodoméstico, hágalo agarrando la clavija, no el cable.
- ▶ No limpie el electrodoméstico con cepillos duros, cepillos de alambre, detergente en polvo, gasolina, acetato de amilo, acetona y soluciones orgánicas similares, soluciones ácidas o alcalinas. Limpie con un detergente especial para frigoríficos para evitar daños.
- ▶ No raspe la escarcha y el hielo con objetos afilados. No utilice aerosoles, calentadores eléctricos como secadores de pelo, limpiadores a vapor u otras fuentes de calor para evitar dañar las piezas de plástico.
- ▶ No utilice dispositivos mecánicos ni otros equipos para acelerar el proceso de descongelación, salvo aquellos recomendados por el fabricante.
- ▶ Si el cable de alimentación está dañado, debe ser sustituido por el fabricante, por su servicio técnico o por cualquier profesional cualificado similar para evitar riesgos.



¡ADVERTENCIA!

- ▶ No intente reparar, desmontar o modificar este electrodoméstico por su cuenta. En caso de reparación, póngase en contacto con nuestro servicio de atención al cliente.
- ▶ Saque el polvo de la parte posterior de la unidad al menos una vez al año para evitar el riesgo de incendio, así como un mayor consumo de energía.
- ▶ No rocíe ni enjuague el electrodoméstico durante la limpieza.
- ▶ No use agua pulverizada o vapor para limpiar el electrodoméstico.
- ▶ No limpie los estantes de cristal fríos con agua caliente. Un cambio repentino de temperatura puede causar que el cristal se rompa.

Información sobre el gas refrigerante



¡ADVERTENCIA!

Este electrodoméstico contiene el refrigerante inflamable ISOBUTANO (R600a). Asegúrese de no dañar el circuito refrigerante durante el transporte o la instalación. La fuga de refrigerante puede causar lesiones oculares o incendios. Si se produce algún daño, mantenga alejadas fuentes de fuego abiertas, ventile a fondo la habitación y no conecte o desconecte los cables de alimentación de este o cualquier otro electrodoméstico. Informe al servicio de atención al cliente.

En caso de que los ojos entren en contacto con el refrigerante, enjuáguelos inmediatamente con agua corriente y llame inmediatamente a un oftalmólogo.

- ▶ Para evitar que los alimentos puedan contaminarse, cíñase a las siguientes instrucciones:
- ▶ Dejar la puerta abierta durante largos períodos de tiempo puede causar un aumento significativo de la temperatura en los compartimentos del electrodoméstico.
- ▶ Limpie regularmente las superficies que puedan entrar en contacto con alimentos y los sistemas de drenaje accesibles.
- ▶ Limpie los depósitos de agua si no se han utilizado durante 48 h; enjuague el circuito del agua conectado a un suministro de agua si no se ha utilizado agua durante 5 días.
- ▶ Guarde la carne cruda y el pescado en recipientes adecuados en el frigorífico/ congelador de manera que no entren en contacto ni goteen sobre otros alimentos. A fin de garantizar la conservación segura de los alimentos, los alimentos instantáneos y la carne/pescado crudos deben almacenarse por separado.
- ▶ Los compartimentos marcados con dos estrellas para alimentos congelados son adecuados para guardar alimentos congelados previamente, para guardar o hacer helados y para hacer cubitos de hielo.
- ▶ Los compartimentos marcados con una, dos y tres estrellas no son aptos para congelar alimentos frescos.
- ▶ Si deja el frigorífico vacío durante largos períodos, apáguelo, elimine la escarcha, límpielo, séquelo y deje la puerta abierta para evitar la proliferación de moho en su interior.
- ▶ Los niños de 3 a 8 años pueden cargar y descargar aparatos frigoríficos

Uso previsto

Este electrodoméstico está diseñado para enfriar y congelar alimentos. Ha sido diseñado exclusivamente para su uso en aplicaciones domésticas y similares, como áreas de cocina para personal en tiendas, oficinas y otros entornos de trabajo; granjas y el uso por clientes en hoteles, moteles y otros entornos de tipo residencial, así como en negocios de alojamiento y restauración. No está destinado a un uso comercial o industrial.

No se permite realizar cambios o modificaciones en el electrodoméstico. Un uso no previsto puede causar riesgos y la pérdida de reclamaciones de garantía.

Normas y directivas **CE UK**
CA

Este producto cumple los requisitos de todas las directivas CE aplicables con las correspondientes normas acordadas y normas del RU que establecen el mercado CE y UKCA.

¡PRECAUCIÓN!

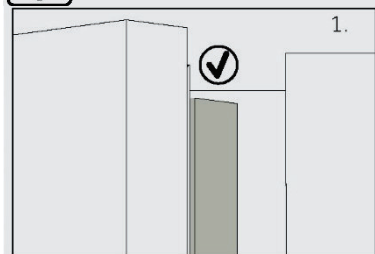

Al cerrar la puerta, la tira vertical de la puerta de la izquierda debe doblarse hacia el interior (1).

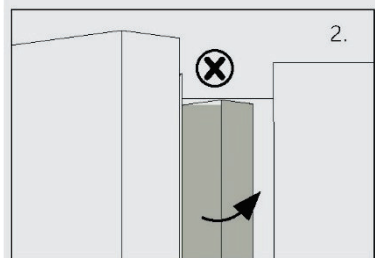

Si intenta cerrar la puerta izquierda y el listón vertical de la puerta no está doblado (2), debe doblarlo primero, de lo contrario el listón de la puerta golpeará el eje de fijación o la puerta derecha, causando daños al deslizamiento de la puerta o fugas.

Dentro del marco hay un elemento calefactor. La temperatura de la superficie subirá un poco, lo que es normal y no afectará a la función del electrodoméstico.



Aviso

Debido a cambios técnicos y a las diferencias entre modelos, algunas de las ilustraciones de este manual pueden diferir de su modelo.

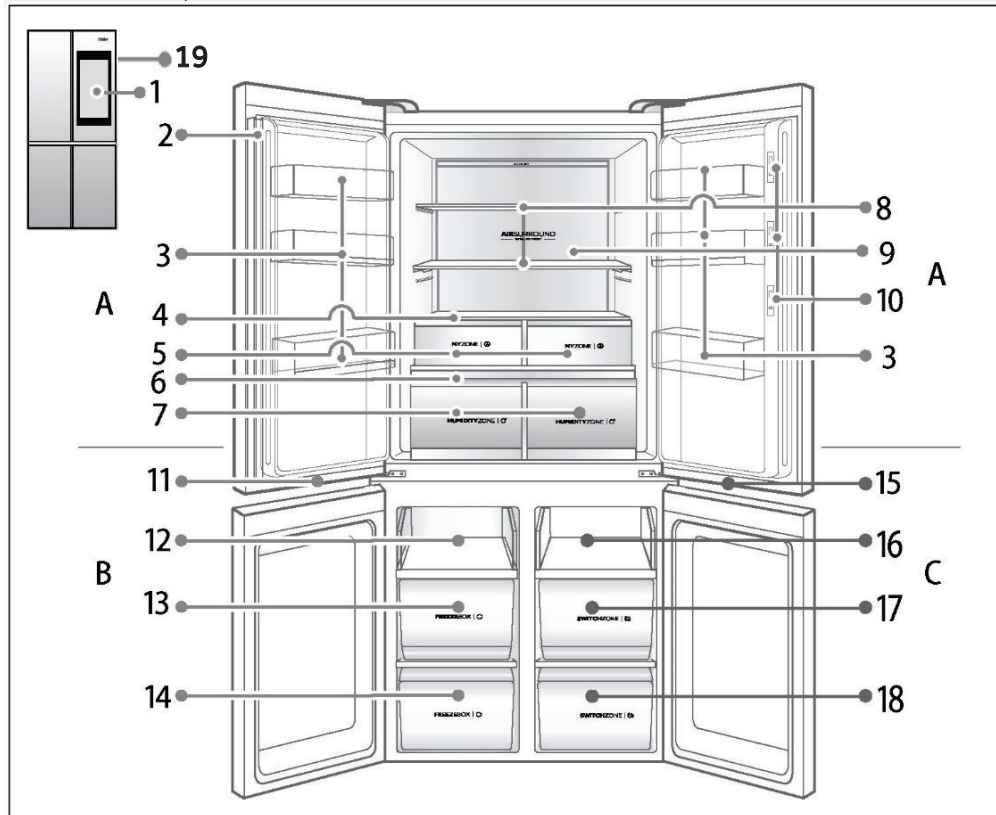

A: Compartimento frigorífico

- 1 Pantalla de 21,5 pulgadas
- 2 Vertical
- 3 Botellero
- 4 Placa de cubierta de My zone
- 5 Cajones My zone
- 6 Placa de cubierta de la Humidity zone
- 7 Cajones de la Humidity zone
- 8 Estante de frigorífico
- 9 Luz trasera
- 10 Cámara integrada

B: Compartimento congelador

11 Lámpara del compartimento de congelación

- 12 Estante corredizo
- 13 Cajón del congelador
- 14 Cajón del congelador
- 15 Lámpara de temperatura variable. cámara

C: Compartimento Switch zone

- 16 Bandeja
- 17 Cajón de la Switch zone
- 18 Cajón de la Switch zone
- 19 Botón Vida inteligente*

* Este botón se incorporó al producto en vista del futuro desarrollo de funciones inteligentes.

Antes del primer uso

- ▶ Retire todo el material de embalaje, incluida la envoltura de espuma y la cinta adhesiva para fijar los accesorios. Manténgalos fuera del alcance de los niños y deséchelos de forma respetuosa con el medio ambiente.
- ▶ Compruebe la lista de embalaje de todos los artículos enumerados y póngase en contacto con el vendedor si existe alguna discrepancia.
- ▶ Instale el frigorífico en un lugar que cumpla todos los requisitos siguientes:
 - Manténgalo alejado de las fuentes de calor y de la luz solar, y evite los lugares demasiado húmedos y fríos.
 - El frigorífico debe colocarse sobre un suelo resistente. Si se requiere una mayor altura, debe seleccionarse una base acolchada firme, dura e incombustible. Si hay un ligero balanceo, puede ajustarse la pata negra ajustable en la parte delantera de todo el frigorífico.
 - Gire en sentido horario para subir el electrodoméstico.
 - Gire en sentido antihorario para bajar el electrodoméstico.

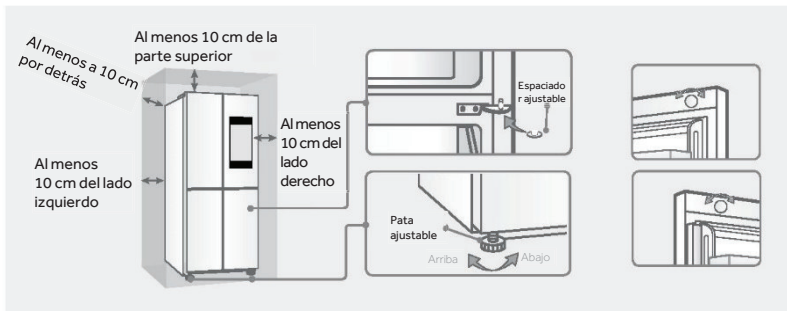

1. Si las dos puertas están desniveladas, se puede utilizar la almohadilla ajustable incluida en la bolsa para hacer un ajuste fino que iguale las dos puertas:
 - Retire la almohadilla ajustable y levante la puerta inferior, luego conecte la almohadilla al eje de cadena con unos alicates.
 - Si las puertas siguen estando desniveladas, no utilice la fuerza para instalar el frigorífico, para evitar que se raye o se dañe el listón decorativo de la puerta.
 2. Si la puerta de refrigeración está desnivelada en la parte delantera, puede ajustarse girando el botón ajustable situado en la parte superior de la puerta.
- ▶ Limpie el interior y el exterior del electrodoméstico con agua y un detergente suave antes de introducir cualquier alimento en él.
 - ▶ Después de nivelar y limpiar el electrodoméstico, espere al menos 2-5 horas antes de conectarlo a la fuente de alimentación. Consulte la sección INSTALACIÓN.
 - ▶ Enfrié previamente los compartimentos a altas temperaturas antes de cargarlos con alimentos. La función Power-Freeze ayudará a enfriar rápidamente el compartimento del congelador.
 - ▶ La temperatura del frigorífico, del congelador y del compartimento de la Switch zone se ajusta automáticamente a 5°C, -18°C y -6°C respectivamente. Estos son los ajustes recomendados. Si lo desea, puede cambiar estas temperaturas manualmente. Consulte la sección AJUSTE DE LA TEMPERATURA.

Primera conexión eléctrica

Cuando el frigorífico se conecta a la corriente por primera vez, se enciende la pantalla.

Pantalla apagada/encendida

Pantalla apagada: Cuando la puerta está cerrada y el electrodoméstico no se utiliza en un tiempo determinado, la pantalla se apaga automáticamente.

Iluminación de la pantalla: Cuando la pantalla está apagada, se encenderá si toca cualquier posición, pasa por delante del electrodoméstico o abre cualquier puerta dentro del rango de detección humana (con la detección humana activada). Cuando la pantalla está encendida, la lámpara del logotipo en la parte superior derecha de la puerta de refrigeración estará encendida, y viceversa.

4.1 Ajuste de la temperatura en el compartimento de refrigeración (de 1 a 9° C)

Toque el botón Ajuste en la pantalla de inicio y ajuste la temperatura del compartimento de refrigeración arrastrando el control deslizante Nevera entre 1 y 9° C.

4.2 Ajuste de la temperatura en el compartimento SwitchZone (de 5 a -20° C)

Toque el botón Ajuste en la pantalla de inicio y ajuste la temperatura del compartimento SwitchZone arrastrando el control deslizante SwitchZone entre 5 y -20° C.

4.3 Ajuste de la temperatura en el compartimento congelador (-15 a -23° C)

Toque el botón Ajuste en la pantalla de inicio y ajuste la temperatura del compartimento congelador arrastrando el control deslizante Congelador entre -15 y -23° C.

4.4 Ajustar la temperatura en el compartimento MyZone (Zero Fresh, Quick Cool, Fruits & Veg)

Toque el botón Ajuste en la pantalla de inicio y ajuste la temperatura del compartimento MyZone arrastrando el control deslizante MyZone entre Zero Fresh, Quick Cool, Fruits & Veg; el ajuste de fábrica es Fruits & Veg.

Cuando seleccione la función Zero Fresh, con el fin de crear el mejor ambiente de almacenamiento para sus ingredientes, el frigorífico funcionará de acuerdo con el ajuste, y la cámara de refrigeración debe ajustarse a 1°C.



ADVERTENCIA

Cuando se ajusta la temperatura, el sistema confirmará y guardará automáticamente la temperatura ajustada si no se pulsa ningún botón en 5 segundos.

Funciones especiales del frigorífico

Las funciones especiales del frigorífico se dividen en cuatro tipos: Súper fresco, Súper congelación, Ajuste automático y Vacaciones. Toque el icono de la función en cuestión para activarla (la ventana emergente le informará de que la función está seleccionada; ciérrala tocando el símbolo "X" en la esquina superior derecha) y vuelva a tocarla para desactivarla. Si las funciones son mutuamente excluyentes, la función original se desactivará automáticamente.

4.5 Modo Súper Fresco

En el modo Súper Fresco, la temperatura de refrigeración se ajusta a 1°. La función Súper Fresco se desconectará automáticamente después de 3 horas, y el frigorífico seguirá funcionando según el último ajuste antes de comenzar el modo Súper Fresco. Cuando se activa el modo Súper Fresco, las funciones smart y vacaciones no pueden ser activadas al mismo tiempo.

4.6 Súper Congelación

La función de Súper Congelación está diseñada para mantener el valor nutricional de los alimentos en el congelador.

Esta función congela los alimentos rápidamente. Si se congela una gran cantidad de alimentos de una sola vez, se recomienda ajustar la función de Súper Congelación con 24 horas de antelación para bajar la temperatura del congelador. Cuando se añaden los alimentos, la velocidad de congelación del compartimento de congelación aumenta, y los alimentos se congelan rápidamente, reteniendo eficazmente los nutrientes en los alimentos y facilitando su almacenamiento. La función Súper Congelación se desconecta automáticamente después de 50 horas; el congelador continuará funcionando según el último ajuste antes de entrar en el modo Súper Congelación.

4.7 Función de Ajuste automático

En el modo de Ajuste automático, la refrigeración/congelación se ajusta a 5° C / -18° C, respectivamente. En este modo, no es posible ajustar la temperatura del compartimento de refrigeración y del compartimento de congelación. Si se ajusta la función Súper Fresco, Súper Congelación o Vacaciones, la función de Ajuste automático se cierra y sale automáticamente.

4.8 Función Vacaciones

La función Vacaciones está diseñada para facilitar el uso a largo plazo del compartimento frigorífico. En el modo Vacaciones, la temperatura de refrigeración se ajusta a 17° C, de modo que el frigorífico no puede causar olores debido a una temperatura excesiva y se ahorra energía.



ADVERTENCIA

Por favor, despeje el compartimento de refrigeración antes de entrar en la función de vacaciones para evitar que los alimentos se deterioren. Cuando la función Vacaciones está activada, las funciones de Ajuste automático y Súper Fresco no pueden ser activadas al mismo tiempo.

4.9 Procedimiento de emparejamiento en la aplicación

Paso 1 • Descargue la aplicación hOn desde una de las siguientes tiendas





Paso 2 • Cree su cuenta en la aplicación hOn o inicie sesión si ya tiene una.



Paso 3 • Siga las instrucciones de emparejamiento en la aplicación hOn.



4.10 Panel principal

Tecnología	Wi-Fi
Estándar	IEEE 802.11b/g/n
Banda(s) de frecuencia [MHz]	2412÷2484
Potencia máxima [mW]	41,4

4.11 Dispositivo de la puerta

Tecnología	Wi-Fi	BLE
Estándar	IEEE 802.11b/g/n	Bluetooth v2.1+EDR/BT v3.0/BT v4.0+HS
Banda(s) de frecuencia [MHz]	2400+2497	2400+2497
Potencia máxima [mW]	51,7	10

Consejos para almacenar alimentos frescos

Conservación en el compartimento frigorífico

- ▶ Mantenga la temperatura de su frigorífico por debajo de los 5° C.
- ▶ Los alimentos calientes deben haberse enfriado a temperatura ambiente antes de ser almacenados en el electrodoméstico.
- ▶ Los alimentos deben lavarse y secarse antes de guardarlos en el frigorífico.
- ▶ Los alimentos deben estar debidamente cerrados o envasados antes de su almacenamiento para evitar la alteración del olor o el sabor.
- ▶ No almacene cantidades excesivas de comida. Deje espacio entre los alimentos para permitir que el aire frío fluya alrededor de ellos y lograr una refrigeración mejor y más homogénea.
- ▶ Los alimentos consumidos diariamente deben almacenarse en la parte frontal del estante.
- ▶ Deje un espacio entre los alimentos y las paredes interiores para que circule el aire. Se recomienda especialmente que los alimentos no toquen la pared trasera: los alimentos podrían congelarse contra la pared trasera. Evite el contacto directo de los alimentos (especialmente alimentos aceitosos o ácidos) con el revestimiento interno, ya que el aceite/ácido puede erosionarlo. Limpie las sustancias aceitosas y ácidas siempre que las encuentre.
- ▶ Descongele los alimentos congelados en el compartimento frigorífico. De esta manera, puede utilizar los alimentos congelados para disminuir la temperatura en el compartimento y ahorrar energía.
- ▶ El envejecimiento de algunas frutas y verduras, como calabacines, melones, papaya, plátano, piña, etc., puede acelerarse en el frigorífico; por lo tanto, no es recomendable guardarlas ahí. Sin embargo, la maduración de fruta muy verde puede lograrse durante un cierto período de tiempo. Las cebollas, el ajo, el jengibre y otras raíces también deben almacenarse a temperatura ambiente.
- ▶ Los malos olores en el interior del frigorífico son un signo de que algo se ha derramado y se requiere limpieza. Vea CUIDADO Y LIMPIEZA.
- ▶ Los diferentes alimentos deben colocarse en diferentes áreas según sus propiedades:



Aviso

- ▶ Mantenga una distancia superior a 10 mm entre los alimentos colocados y los conductos de aire o sensores para garantizar el efecto de refrigeración.

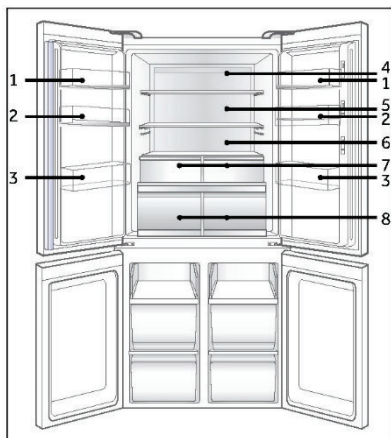

- 1 Mantequilla, quesos, etc.
- 2 Huevos, latas, conservas, especias, etc.
- 3 Bebidas y alimentos embotellados.
- 4 Alimentos encurtidos, alimentos enlatados, etc.
- 5 Productos cárnicos, aperitivos, pasta, alimentos enlatados, leche, tofu, productos lácteos, etc.
- 6 Carne cocinada, salchichas, etc.
- 7 Cajones My Zone: El control deslizante MyZone admite Zero Fresh, Quick Cool, Fruits & Veg
- 8 Cajones Humidity Zone: Frutas, verduras, ensalada, etc.

Conservación en el compartimento congelador

- ▶ Mantenga la temperatura del congelador a -18°C .
- ▶ Conecte la función Power-Freeze 24 horas antes de congelar los alimentos; 4-6 horas serán suficientes para pequeñas cantidades de comida.
- ▶ Los alimentos calientes deben haberse enfriado a temperatura ambiente antes de ser almacenados en el congelador.
- ▶ Los alimentos cortados en porciones pequeñas se congelarán más rápido y serán más fáciles de descongelar y cocinar. El peso recomendado para cada porción es de menos de 2,5 kg.
- ▶ Es mejor envasar los alimentos antes de introducirlos en el congelador. El exterior del embalaje debe estar seco para evitar que las bolsas se peguen. Los materiales de embalaje deben estar libres de olores y ser herméticos y atóxicos.
- ▶ Para evitar que los alimentos caduquen, anote la fecha de congelación, el plazo y el nombre del alimento en el envase, según los plazos de conservación recomendados para los distintos alimentos.
- ▶ **ADVERTENCIA:** El ácido, la alcalinidad y la sal, etc. podrían erosionar la superficie interna del congelador. No coloque alimentos que contengan estas sustancias (como el marisco) directamente en la superficie interior del congelador. El agua salada en el congelador debe limpiarse inmediatamente.
- ▶ No supere el tiempo de almacenamiento recomendado por los fabricantes. Saque solo la cantidad necesaria de alimentos del congelador.
- ▶ Consuma rápidamente los alimentos descongelados. Los alimentos descongelados no pueden volver a congelarse si no se cocinan antes.
- ▶ No meta cantidades excesivas de alimentos frescos en el congelador. Consulte la capacidad de congelación del congelador (Vea los DATOS TÉCNICOS o los datos de la placa).
- ▶ Los alimentos pueden almacenarse en el congelador a una temperatura mínima de -18°C de 2 a 12 meses, dependiendo de sus propiedades (p. ej. carne: 3-12 meses, verduras: 6-12 meses)
- ▶ Al congelar alimentos frescos, evite el contacto con alimentos ya congelados, ya que puede provocar su descongelación.

Cuando guarde alimentos congelados en tienda, siga estas directrices:

- ▶ Siempre siga las directrices de los fabricantes sobre el tiempo que puede conservar el alimento en el congelador. ¡No exceda estas directrices!
- ▶ Trate de que el tiempo que pasa entre la compra y el almacenamiento sea el menor posible para preservar la calidad de los alimentos.
- ▶ Compre alimentos congelados que se hayan conservado a una temperatura de -18°C o menos.
- ▶ Evite comprar alimentos que tengan hielo o escarcha en el envase: esto indica que los productos podrían haber sido parcialmente descongelados y recongelados en algún punto. Las subidas de temperatura afectan a la calidad de los alimentos.



Aviso

- ▶ Por favor, mantenga una distancia de más de 10 mm entre los alimentos y el conducto de aire para asegurar el enfriamiento.

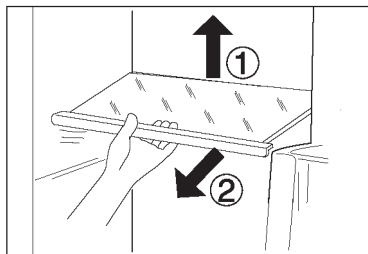

Estantes ajustables

La altura de los estantes se puede ajustar para adaptarse a sus necesidades de almacenamiento.

1. Para cambiar la posición de un estante, primero retírelo levantando su borde posterior (1) y tirando de él hacia afuera (2).
2. Para volver a instalarlo, colóquelo en los rieles de cada lado y empújelo todo lo que pueda hacia atrás, hasta que la parte trasera del estante quede anclada dentro de las ranuras de los laterales.



Aviso

Asegúrese de que todas las esquinas del estante estén niveladas.

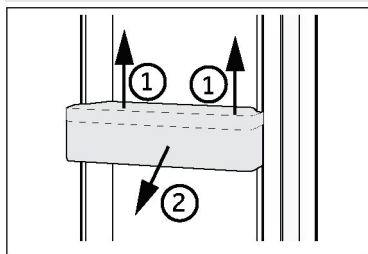

Estantes de puerta extraíbles

Los estantes de la puerta se pueden desmontar para limpiarlos: Coloque las manos en cada lado del estante, levántelo hacia arriba (1) y extráigalo (2).

Realice los mismos pasos en orden inverso para volver a colocar el estante de la puerta en su lugar.



Aviso

Cuando se enciende el electrodoméstico, alcanzar las temperaturas correctas puede tomar hasta 12 horas.

Cajón de la Humidity zone

En este compartimento el nivel de humedad es superior al del compartimento del frigorífico. Está controlado automáticamente por el sistema y es adecuado para guardar fruta, verdura, ensaladas, etc.

HUMIDITYZONE | 



Aviso

- ▶ No retire las cubiertas de plástico del interior de las dos zonas; mantienen el nivel de humedad.
- ▶ Las frutas sensibles al frío como la piña, el aguacate, los plátanos o pomelos, y las verduras como las patatas, las berenjenas, las judías, los pepinos, los calabacines y los tomates, así como el queso, no deben guardarse en estos dos cajones.

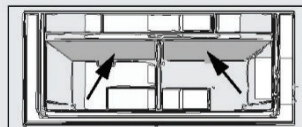

Cajón My Zone

El control deslizante My Zone puede ajustarse en Zero Fresh, Quick Cool, Fruits & Veg. Cuando se ajusta en Zero Fresh, pueden almacenarse alimentos frescos. Cuando se ajusta en Quick Cool, se pueden guardar los alimentos de cocción rápida. Cuando se ajusta en Fruits & Veg, se pueden guardar frutas y verduras.

MYZONE | 

Compartimento Switch Zone

El electrodoméstico está equipado con un compartimento Switch Zone. La temperatura se puede ajustar en grados para adaptarla al propósito deseado. La temperatura de conservación puede ajustarse entre -20°C y $+5^{\circ}\text{C}$

La temperatura de almacenamiento se puede ajustar según las opciones disponibles en la aplicación

SWITCHZONE | 

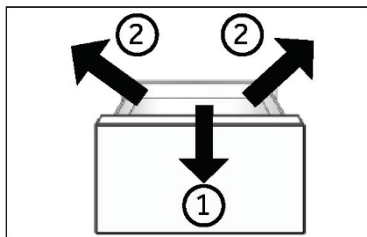

Cajón del congelador extraíble

Para extraer el cajón, tire de él hasta el tope (1), luego levántelo y retírelo (2).

Para introducir el cajón, realice los pasos anteriores en orden inverso.

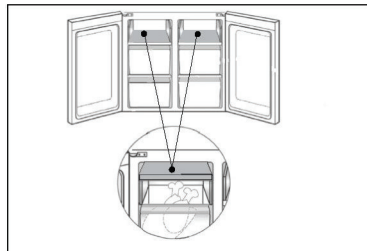

Guardar artículos grandes

Los artículos grandes, como los alimentos congelados, pueden guardarse después de:

- ▶ retirar la bandeja de congelación superior y girarla 180°, o
- ▶ quitar las dos bandejas superiores de congelación, así como el cajón central del congelador, y guardar los alimentos directamente en el estante.

Luz

La columna de luz diurna se enciende al abrir la puerta. El rendimiento de la luz no se ve afectado por ningún otro ajuste del aparato.



Consejos para ahorrar energía

- ▶ Asegúrese de que el electrodoméstico esté bien ventilado (vea INSTALACIÓN).
- ▶ No instale el electrodoméstico bajo la luz directa del sol o cerca de fuentes de calor (p. ej.: fogones, estufas...).
- ▶ Evite una temperatura innecesariamente baja en el electrodoméstico. El consumo de energía aumenta cuando se ajusta la temperatura en el electrodoméstico para más frío.
- ▶ Las funciones como POWER-FREEZE consumen más energía.
- ▶ Deje enfriar los alimentos calientes antes de introducirlos en el electrodoméstico.
- ▶ Abra la puerta del electrodoméstico lo menos y lo más brevemente posible.
- ▶ No llene en exceso el electrodoméstico para evitar obstruir la circulación de aire.
- ▶ Mantenga el aire fuera de los envases de los alimentos.
- ▶ Mantenga las juntas de la puerta limpias para que la puerta se cierre siempre correctamente.
- ▶ Descongele los alimentos congelados en el compartimento frigorífico.

**ADVERTENCIA**

Desconecte el electrodoméstico de la fuente de alimentación antes de limpiarlo.

Limpieza

Limpie el electrodoméstico solo cuando haya pocos o ningún alimento guardado.

Este electrodoméstico debe limpiarse cada cuatro semanas para realizar un buen mantenimiento y evitar malos olores.

**¡ADVERTENCIA!**

- ▶ No limpie el electrodoméstico con cepillos duros, cepillos de alambre, detergente en polvo, gasolina, acetato de amilo, acetona y soluciones orgánicas similares, soluciones ácidas o alcalinas. Limpie con un detergente especial para frigoríficos para evitar daños.
 - ▶ No rocíe ni enjuague el electrodoméstico durante la limpieza.
 - ▶ No use agua pulverizada o vapor para limpiar el electrodoméstico.
 - ▶ No limpie los estantes de cristal fríos con agua caliente. Un cambio repentino de temperatura puede causar que el cristal se rompa.
 - ▶ No toque la superficie interior del compartimento del electrodoméstico, especialmente con las manos mojadas, ya que las manos pueden congelarse en la superficie.
 - ▶ En caso de calentamiento, compruebe el estado de los productos congelados.
-
- ▶ Mantenga siempre limpia la junta de la puerta.
 - ▶ Limpie el interior y el armazón del electrodoméstico con una esponja humedecida en agua tibia y detergente neutro.
 1. Frote el interior y el exterior del frigorífico, incluyendo la junta de la puerta, los estantes de la puerta, los estantes de cristal, los cajones, etc., con una toalla suave o una esponja sumergida en agua caliente (se puede añadir detergente neutro).
 2. Si hay líquido derramado, retire todas las piezas contaminadas, enjuague directamente con agua corriente, seque y coloque las piezas de nuevo en el frigorífico.
 3. Si hay productos cremosos derramados (como nata, helado derretido...), retire todas las piezas contaminadas, póngalas en agua caliente a unos 40 °C durante un rato, enjuague con agua corriente, séquelas y colóquelas de nuevo en el frigorífico.
 4. En caso de que alguna parte o componente pequeño quede atascada dentro del frigorífico (entre las estanterías o los cajones), utilice un cepillo suave pequeño para sacarlo. Si no la alcanza, póngase en contacto con el servicio de Haier.
 - ▶ Aclare y seque con un paño suave.
 - ▶ No limpie ninguna de las piezas o partes de este electrodoméstico en un lavavajillas.
 - ▶ Deje pasar al menos 7 minutos antes de reiniciar el electrodoméstico, ya que el arranque frecuente puede dañar el compresor.

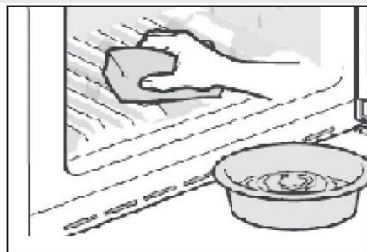
**Descongelación**

El frigorífico y el congelador se descongelan automáticamente, sin necesidad de operaciones manuales.

Sustitución de las lámparas LED



ADVERTENCIA

No sustituya usted mismo la lámpara LED, solo debe cambiarla el fabricante o un técnico autorizado.

La lámpara utiliza LED como fuente de luz, de bajo consumo energético y larga vida útil. Si detecta alguna anomalía, póngase en contacto con el servicio de atención al cliente. Vea ATENCIÓN AL CLIENTE.

Especificaciones de la lámpara:

Compartimento refrigerador: 12 V máx. 5 W

Compartimento congelador: 12 V máx. 2 W

Si no se utiliza durante un período más largo

Si no va a utilizar el electrodoméstico durante un periodo prolongado de tiempo y no utilizará solo la función Holiday o la función de Frigorífico Off.

- ▶ Saque la comida.
- ▶ Desenchufe el cable de la toma de corriente.
- ▶ Vacíe y limpie el depósito del agua.
- ▶ Limpie el electrodoméstico como se ha descrito anteriormente.
- ▶ Mantenga las puertas abiertas para evitar que se generen malos olores en el interior.



Aviso

Apague el electrodoméstico solo si es estrictamente necesario.

Desplazar el electrodoméstico

1. Retire toda la comida y desenchufe el electrodoméstico.
2. Fije los estantes y otras partes móviles en el frigorífico y el congelador con cinta adhesiva.
3. No incline el frigorífico más de 45° para evitar dañar el sistema de refrigeración.



¡ADVERTENCIA!

- ▶ No levante el electrodoméstico por las asas.
- ▶ No coloque el electrodoméstico horizontalmente sobre el suelo.

Muchos problemas comunes pueden resolverse en casa, sin necesidad de conocimientos específicos. Si tiene un problema con su electrodoméstico, compruebe todas las posibilidades que se indican a continuación y siga las instrucciones antes de ponerse en contacto con nuestro servicio posventa. Vea ATENCIÓN AL CLIENTE.



ADVERTENCIA

- ▶ Antes de realizar cualquier tarea de mantenimiento, apague el electrodoméstico y desconecte el enchufe de la toma de corriente.
- ▶ Los equipos eléctricos solo deben ser revisados y manipulados por electricistas expertos cualificados, ya que las reparaciones incorrectas pueden causar daños considerables en consecuencia.
- ▶ Una fuente de alimentación dañada sólo debe ser sustituida por el fabricante, el técnico de servicio autorizado o una persona con cualificación similar, para evitar un peligro.

Problema	Causa posible	Solución posible
El compresor no funciona.	<ul style="list-style-type: none"> • El enchufe no está conectado a la toma de corriente. • El electrodoméstico se encuentra en un ciclo de descongelación. 	<ul style="list-style-type: none"> • Conecte el enchufe. • Esto es normal durante la descongelación automática.
El electrodoméstico funciona con frecuencia o lo hace durante un periodo de tiempo excesivamente largo.	<ul style="list-style-type: none"> • La temperatura interior o exterior es demasiado alta. • El electrodoméstico ha estado apagado durante algún tiempo. • Una puerta o un cajón del electrodoméstico no está bien cerrado. • La puerta o el cajón se ha abierto con demasiada frecuencia o durante mucho tiempo. • El ajuste de temperatura del compartimento congelador es demasiado bajo. • La junta de la puerta/cajón está sucia, desgastada, agrietada o desparejada. • La circulación de aire requerida no está garantizada. 	<ul style="list-style-type: none"> • En este caso, es normal que el electrodoméstico funcione más tiempo. • Normalmente, el aparato tarda entre 8 y 12 horas en enfriarse por completo. • Cierre la puerta/cajón y asegúrese de que el electrodoméstico está colocado sobre un suelo nivelado y que no hay ningún alimento o recipiente que impida que la puerta se cierre correctamente. • No abra la puerta/cajón con demasiada frecuencia. • Ajuste una temperatura más alta hasta obtener una temperatura satisfactoria para el frigorífico. Se necesitan 24 horas para que la temperatura del frigorífico se mantenga estable. • Limpie la junta de la puerta/cajón o solicite al servicio de atención al cliente que la sustituya. • Garantice una ventilación adecuada.
El interior del frigorífico está sucio y/o huele mal	<ul style="list-style-type: none"> • El interior del frigorífico necesita limpieza. • Hay alimentos de olor fuerte guardados en el frigorífico. 	<ul style="list-style-type: none"> • Limpie el interior del frigorífico. • Envuelva bien los alimentos.

Problema	Causa posible	Solución posible
La temperatura del interior del electrodoméstico no es lo suficientemente fría.	<ul style="list-style-type: none"> • La temperatura establecida es demasiado alta. • Los alimentos se han introducido en el frigorífico cuando todavía estaban calientes. • Se ha almacenado demasiada comida a la vez. • Los alimentos están demasiado cerca entre sí. • Una puerta/cajón del electrodoméstico no está bien cerrado. • La puerta/cajón se ha abierto con demasiada frecuencia o durante mucho tiempo. 	<ul style="list-style-type: none"> • Restablezca la temperatura. • Enfríe siempre los alimentos antes de guardarlos. • Guarde siempre pequeñas cantidades de alimentos a la vez. • Deje un espacio entre los alimentos para que circule el aire. • Cierre la puerta/cajón. • No abra la puerta/cajón con demasiada frecuencia.
La temperatura del interior del electrodoméstico es demasiado fría.	<ul style="list-style-type: none"> • La temperatura establecida es demasiado baja. • La función Power-Freeze está activada o ha estado funcionando demasiado tiempo. 	<ul style="list-style-type: none"> • Restablezca la temperatura. • Desactive la función Power-Freeze
Formación de humedad en el interior del compartimento frigorífico.	<ul style="list-style-type: none"> • El ambiente es demasiado cálido y demasiado húmedo. • Una puerta/cajón del electrodoméstico no está bien cerrada. • La puerta/cajón se ha abierto con demasiada frecuencia o durante mucho tiempo. • Se han dejado abiertos recipientes de comida o líquidos. 	<ul style="list-style-type: none"> • Aumente la temperatura. • Cierre la puerta/cajón. • No abra la puerta/cajón con demasiada frecuencia. • Deje que los alimentos calientes se enfríen a temperatura ambiente y cubra los alimentos y líquidos.
Se acumula humedad fuera de la superficie del frigorífico o entre las puertas/puerta y cajón.	<ul style="list-style-type: none"> • El ambiente es demasiado cálido y demasiado húmedo. • La puerta/cajón no está bien cerrada. Hay aire frío dentro del electrodoméstico y aire caliente en el exterior, y se produce condensación. 	<ul style="list-style-type: none"> • Esto es normal en un ambiente húmedo y cambiará cuando la humedad disminuya. • Asegúrese de que la puerta/cajón está bien cerrada.
Hay mucho hielo y escarcha en el compartimento congelador.	<ul style="list-style-type: none"> • Los alimentos no se han envasado adecuadamente. • La puerta/cajón del electrodoméstico no está bien cerrada. • La puerta/cajón se ha abierto con demasiada frecuencia o durante mucho tiempo. • La junta de la puerta/cajón está sucia, desgastada, agrietada o desaparejada. • Algo dentro del frigorífico está impidiendo que la puerta/cajón se cierre correctamente. 	<ul style="list-style-type: none"> • Envase/envuelva siempre bien los alimentos. • Cierre la puerta/cajón. • No abra la puerta/cajón con demasiada frecuencia. • Limpie la junta de la puerta/cajón o cámbiela por una nueva. • Vuelva a colocar los estantes, estantes de la puerta o contenedores internos para permitir que la puerta/cajón se cierre.
Los lados del frigorífico y la tira de la puerta se calientan.	<ul style="list-style-type: none"> • - 	<ul style="list-style-type: none"> • Esto es normal.

Problema	Causa posible	Solución posible
El electrodoméstico hace sonidos anormales.	<ul style="list-style-type: none"> • El electrodoméstico no está ubicado sobre una superficie plana. • El electrodoméstico toca algún objeto a su alrededor. 	<ul style="list-style-type: none"> • Ajuste las patas para nivelar el electrodoméstico. • Retire los objetos que haya alrededor del electrodoméstico.
Se oye un ligero sonido similar al del flujo de agua.	<ul style="list-style-type: none"> • - 	<ul style="list-style-type: none"> • Esto es normal.
Oír un pitido de alarma.	<ul style="list-style-type: none"> • La puerta del compartimento frigorífico está abierta. 	<ul style="list-style-type: none"> • Cierre la puerta o silencie la alarma manualmente.
Oír un débil zumbido.	<ul style="list-style-type: none"> • El sistema anticondensación está en marcha 	<ul style="list-style-type: none"> • Esto evita la condensación y es normal
El sistema de iluminación o refrigeración interior no funciona.	<ul style="list-style-type: none"> • El enchufe no está conectado a la toma de corriente. • La fuente de alimentación presenta alguna alteración. • La lámpara LED no funciona. 	<ul style="list-style-type: none"> • Conecte el enchufe. • Compruebe el suministro eléctrico a la habitación. Llame a la compañía eléctrica local. • Llame al servicio técnico para cambiar la lámpara.

* Para ponerse en contacto con la asistencia técnica, visite nuestro sitio web:

<https://corporate.haier-europe.com/en/> En la sección «sitio web», elija la marca de su producto y su país. Se le redirigirá a la página web específica donde podrá encontrar el número de teléfono y el formulario para ponerse en contacto con el servicio de asistencia técnica.

Interrupción del suministro

En caso de un corte de luz, los alimentos deberían permanecer frescos y a salvo durante 12 horas. Siga estos consejos durante una interrupción prolongada del suministro, especialmente en verano:

- ▶ abra la puerta/cajón lo menos posible.
- ▶ No introduzca más alimentos en el electrodoméstico durante un corte de luz.
- ▶ Si se da el aviso previo de un corte de luz y la duración de la interrupción es superior a 12 horas, fabrique algo de hielo y póngalo en un recipiente en la parte superior del compartimento frigorífico.
- ▶ Inmediatamente después de la interrupción, es necesario llevar a cabo una inspección de los alimentos.
- ▶ Como la temperatura del frigorífico subirá durante una interrupción del suministro eléctrico u otro fallo, el período de conservación y la calidad comestible de los alimentos se reducirán. Cualquier alimento que se descongele debe consumirse, o bien cocinarse y volver a congelarse (cuando proceda) rápidamente para evitar riesgos para la salud.

Función de memoria durante el corte de luz

En cuanto vuelva la luz, el electrodoméstico restablecerá los ajustes establecidos antes del corte de luz.

Requisitos de espacio

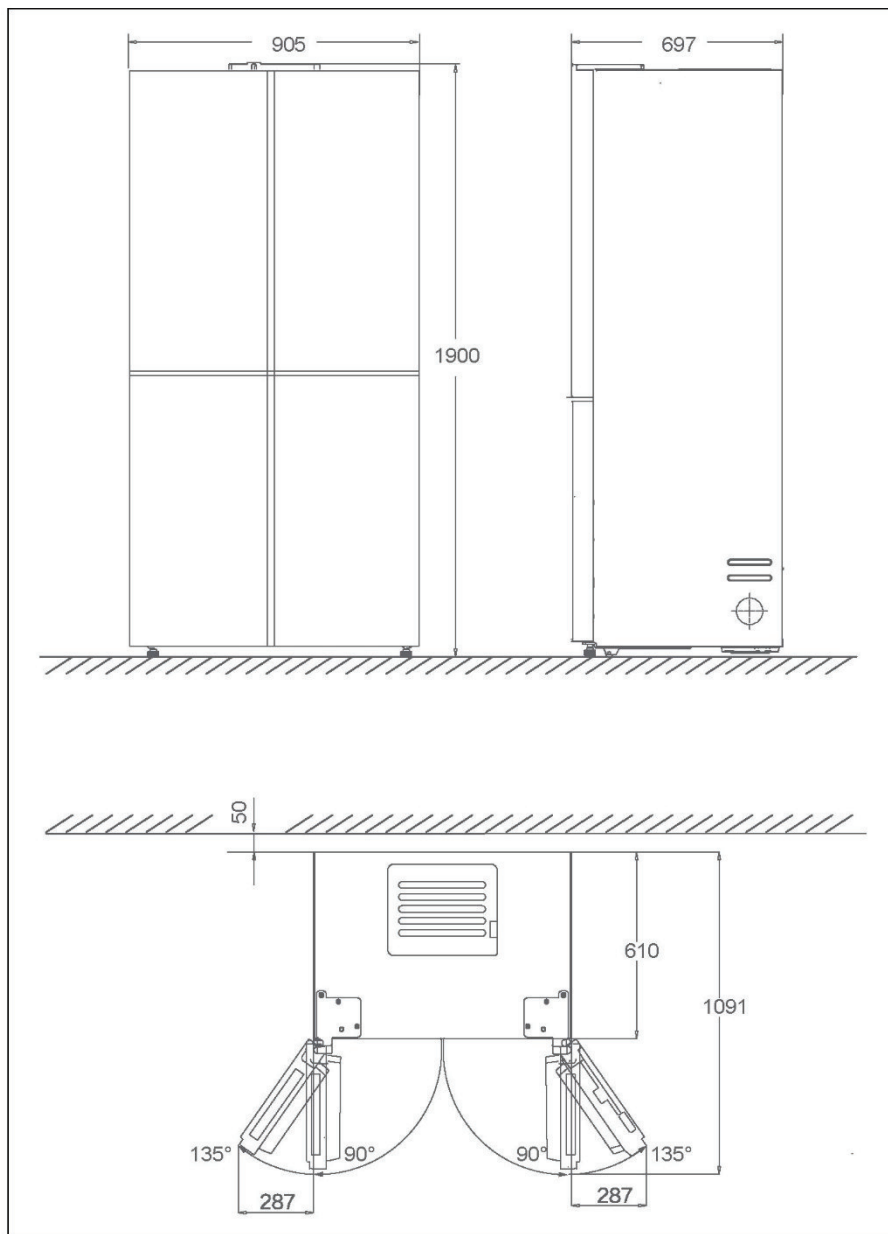

Desempaquetado



¡ADVERTENCIA!

- ▶ Este es un electrodoméstico pesado. Manipúlelo con la ayuda de otra persona.
- ▶ Mantenga todo el material de embalaje fuera del alcance de los niños y deséchelo de forma respetuosa con el medio ambiente.

- ▶ Saque el electrodoméstico de su embalaje.
- ▶ Retire todos los materiales de embalaje.

Condiciones ambientales

La temperatura ambiente debería encontrarse siempre entre 10° C y 43° C, ya que puede influir en la temperatura del interior del frigorífico y en su consumo de energía. No instale el electrodoméstico cerca de otros electrodomésticos emisores de calor (hornos, neveras) sin aislamiento.

Sección cruzada de ventilación

Para lograr una ventilación suficiente del electrodoméstico por razones de seguridad, debe observarse la información de las secciones cruzadas de ventilación requeridas.

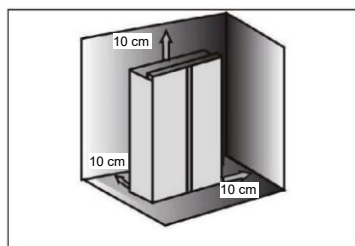

Nivelación del electrodoméstico

Este electrodoméstico debe colocarse sobre una superficie plana y sólida.

1. Incline el electrodoméstico ligeramente hacia atrás.
2. Ajuste las patas al nivel deseado.

Asegúrese de que la distancia a la pared del lado de la bisagra sea de al menos 100 mm para que la puerta se abra correctamente.

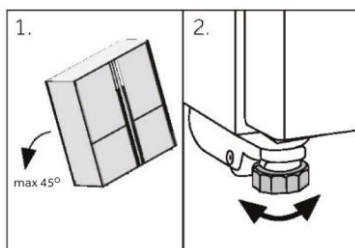

Aviso

Para un electrodoméstico independiente: este electrodoméstico de refrigeración no está diseñado para ser utilizado como un electrodoméstico integrado.

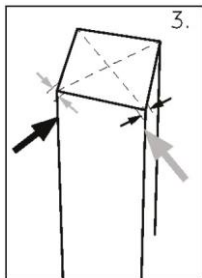

3. Puede comprobarse la estabilidad golpeando alternativamente las diagonales. El ligero bamboleo debe ser el mismo en ambas direcciones. De lo contrario, el marco puede deformarse y resultar en fugas en las juntas de la puerta. Una ligerísima inclinación hacia atrás facilita el cierre de la puerta.

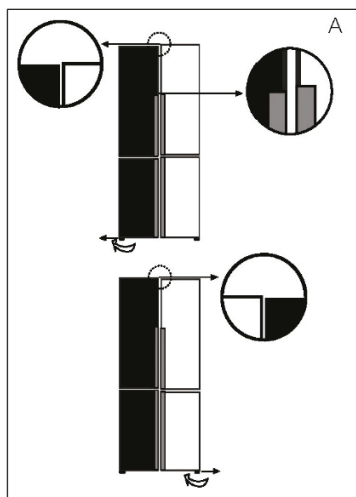

Ajuste de las puertas

Si las puertas no están niveladas, este desajuste puede ser solucionado de la siguiente manera:

A) Uso de las patas ajustables

Gire la pata ajustable según la dirección de la flecha para subir o bajar la pata.

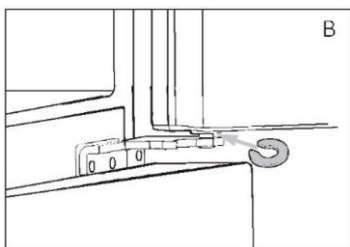

B) Uso de separadores

- ▶ Abra la puerta superior y levántela.
- ▶ Fije cuidadosamente el separador (incluido en la bolsa de accesorios) en el anillo de plástico blanco de la bisagra central, a mano o utilizando herramientas como alicates. No raye ni abolle la puerta.



Aviso

Durante el uso futuro del frigorífico, las puertas pueden desnivelarse por el peso de los alimentos almacenados. En ese caso, ajuste siguiendo las instrucciones anteriores.

Tiempo de espera

El aceite de lubricación sin mantenimiento se encuentra en la cápsula del compresor. Este aceite puede pasar por el sistema de tuberías cerradas durante el transporte si el electrodoméstico está inclinado. Antes de conectar el electrodoméstico a la fuente de alimentación, espere de 2 a 5 horas para que el aceite vuelva a entrar en la cápsula.

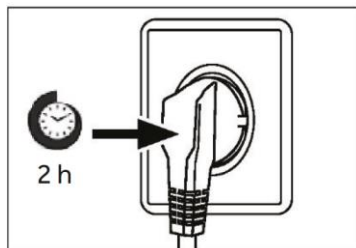

Conexión eléctrica

Antes de cada conexión, compruebe si:

- ▶ La fuente de alimentación, la toma de corriente y el fusible son adecuados para la placa de clasificación.
- ▶ La toma de corriente tiene conexión a tierra y no tiene múltiples contactos ni extensiones.
- ▶ El enchufe y la toma de corriente encajan perfectamente.

Conecte el enchufe a una toma de corriente doméstica correctamente instalada.



¡ADVERTENCIA!

Para evitar riesgos, solo el servicio de atención al cliente debe reemplazar un cable de alimentación dañado (ver tarjeta de garantía).

Información del producto conforme al **Reglamento de la UE, no. 1060/2010**

Marca registrada	Haier
Identificador del modelo	HCW9919FSGB
Categoría de modelo	Frigorífico-congelador
Clase de eficiencia energética	F
Consumo anual de energía (kWh/año) ¹⁾	420
Volumen de refrigeración (L)	386
Volumen de congelación (L) ****	100
Cambiar volumen de zona (L) ***	100
Estrellas	 ***
Temperatura de otros compartimentos > 14° C	No aplicable
Sistema no-frost	Sí
Tiempo de aumento de la temperatura (h)	9
Capacidad de congelación (kg/24 h)	10
Clase climática	SN-N-ST-T
Este electrodoméstico está destinado a ser utilizado a una temperatura ambiental que se indica a continuación:	10° C y 43° C.
Emisiones acústicas transmitidas por aire (dB(A) re 1pW)	38
Diseño	Independiente

¹⁾ Basado en los resultados de la prueba estándar de 24 horas. El consumo de energía real dependerá de la ubicación y del modo de uso del electrodoméstico.

Datos técnicos adicionales

Voltaje / Frecuencia	220-240V ~ / 50Hz
Corriente de entrada (A)	2
Fusible principal (A)	15
Refrigerante	R600a
Tamaño (Al/An/Pr en mm)	1900 /905/697
Frecuencia RF 2,4G	2,4 GHz ~ 2,4835 GHz
Frecuencia RF 5G	5,15~5,25GHz & 5,725~5,825GHz
Potencia máxima de transmisión inalámbrica 2,4G	18 dBm ± 1,5dB
Potencia máxima de transmisión inalámbrica 5G	17 dBm ± 2dB

Información sobre la eficiencia energética de las lámparas

Compartimento	Tensión	Potencia máx.	Clase de eficiencia energética	Modelo
Lámpara fondo del frigorífico	12 V	4W	G	HWC9919FSGB
Congelador	12 V	2. 25W	G	
SwitchZone	12 V	2. 25W	G	
My Zone	12 V	0. 5W	/	

Este producto contiene una fuente luminosa de clase de eficiencia energética G.

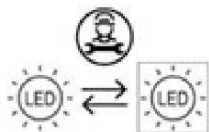

Fuente de luz (solo LED) reemplazable por un profesional

Atención al cliente

Recomendamos nuestro Servicio de atención al cliente Haier y el uso de repuestos originales. Si tiene algún problema con su electrodoméstico, compruebe primero la sección SOLUCIÓN DE PROBLEMAS.

Si no encuentra una solución allí, póngase en contacto con

- ▶ su distribuidor local o
- ▶ nuestro Centro europeo de atención al cliente (ver números de teléfono listados abajo) o
- ▶ el área de servicio y asistencia en www.haier.com, donde puede activar la solicitud de servicio y encontrar las Preguntas frecuentes.

Para ponerse en contacto con nuestro Servicio, asegúrese de tener los siguientes datos disponibles. Puede encontrar la información en la placa de datos.

Modelo _____

N.º de serie _____

Compruebe también la tarjeta de garantía suministrada con el producto en caso de garantía.

Centro europeo de atención al cliente

País*	Número de teléfono	Costes
Haier Italy (IT)	199 100 912	
Haier Spain (ES)	902 509 123	
Haier Germany (DE)	0180 5 39 39 99	<ul style="list-style-type: none">• 14 ct/min teléfono fijo• máx. 42 ct/min móvil
Haier Austria (AT)	0820 001 205	<ul style="list-style-type: none">• 14,53 ct/min teléfono fijo• máx. 20 ct/min el resto
Haier United Kingdom (UK)	0333 003 8122	
Haier France (FR)	0980 406 409	

* Para otros países, consulte www.haier.com

Haier Europe Trading S.r.l
Sucursal Reino Unido
Westgate House, Westgate, Ealing
Londres, W5 1YY

***Duración de la garantía del electrodoméstico de refrigeración:**

La garantía mínima es de: 2 años para los países de la UE, 3 años para Turquía, 1 año para el Reino Unido, 1 año para Rusia, 3 años para Suecia, 2 años para Serbia, 5 años para Noruega, 1 año para Marruecos, 6 meses para Argelia, Túnez sin garantía legal, al no requerirse.

***El período de piezas de repuesto para la reparación del aparato:**

Los termostatos, los sensores de temperatura, las placas de circuito impresas y las fuentes de luz están disponibles durante un período mínimo de 7 años después de la comercialización de la última unidad del modelo.

Las asas, bisagras, bandejas y cestas lo están durante un período mínimo de 7 años, y las juntas durante un período mínimo de 10 años después de la comercialización de la última unidad del modelo.

*Para más información sobre el producto, consulte <https://eprel.ec.europa.eu/> o escanee el código QR en la etiqueta energética suministrada con el electrodoméstico.



Haier



Manuel d'utilisation

Réfrigérateur-congélateur

HCW9919FSGB

FR

Haier

Merci d'avoir choisi l'un de nos produits

Veillez lire attentivement ces instructions avant d'utiliser cet appareil. Les instructions contiennent des informations importantes qui vous aideront à tirer le meilleur parti de l'appareil et à assurer l'installation, l'utilisation et l'entretien sûrs et appropriés de celui-ci.

Conservez ce manuel dans un endroit pratique afin que vous puissiez toujours vous référer à celui-ci pour une utilisation sûre et appropriée de l'appareil.

Si vous vendez l'appareil, si vous le donnez ou si vous le laissez derrière vous lorsque vous déménagez, assurez-vous que vous transmettez également ce manuel pour que le nouveau propriétaire puisse se familiariser avec l'appareil et les consignes de sécurité.



Légende

Avertissement-Informations de sécurité importantes



Informations générales et conseils



Informations environnementales

Disposition



Contribuez à protéger l'environnement et la santé humaine. Jetez l'emballage dans les bacs correspondants pour le recycler. Aidez à recycler les déchets d'appareils électriques et électroniques. Ne jetez pas les appareils marqués de ce symbole avec les déchets ménagers. Ramenez le produit à votre déchetterie locale ou contactez votre bureau municipal.



**LE TRI
+ FACILE**



AVERTISSEMENT !

Risque de blessure ou de suffocation !

Les frigorigènes et les gaz doivent être éliminés professionnellement. Assurez-vous que le tube du circuit réfrigérant n'est pas endommagé et éliminez-le correctement. Débranchez l'appareil du secteur. Coupez le câble électrique et jetez-le. Retirez les clayettes et les tiroirs ainsi que le verrou et les joints de la porte afin d'éviter que les enfants et les animaux domestiques ne se retrouvent enfermés à l'intérieur de l'appareil.

Les anciens appareils ont encore une valeur résiduelle. Une méthode de mise au rebut respectueuse de l'environnement permettra de récupérer et de réutiliser les matières premières de valeur.

Le cyclopentane, une substance inflammable non toxique pour l'ozone, est utilisé pour former la mousse isolante.

En veillant à ce que ce produit soit éliminé correctement, vous éviterez les effets négatifs potentiels sur l'environnement et la santé humaine, qui pourraient sinon être causés.

Pour plus d'informations sur le recyclage de ce produit, veuillez contacter votre conseil local, votre service d'élimination des déchets ménagers ou le magasin où vous avez acheté le produit, manipulé par les professionnels.

1. Informations sur la sécurité.....	4
2. Utilisation prévue	9
3. Description du produit.....	10
4. Utilisation	11
5. Matériel	17
6. Conseils d'économie d'énergie	20
7. Entretien et nettoyage	21
8. Dépannage	23
9. Installation.....	26
10. Données techniques	30
11. Service clientèle	31

Accessoires

Vérifiez les accessoires et la documentation conformément à cette liste :



3 entretoises



1 étiquette énergétique



1 fiche de garantie
1 fiche de garantie étendue



1 manuel d'utilisation
1 autocollant « OK »
Manuel de l'utilisateur



2 casiers à œufs



2 bacs à glaçons



Remarque

La liste ne montre que les accessoires clés. D'autres accessoires prévalent.

Avant d'allumer l'appareil pour la première fois, lisez les conseils de sécurité suivants :



AVERTISSEMENT !

Avant la première utilisation

- ▶ Assurez-vous qu'il n'a pas été endommagé pendant le transport.
- ▶ Retirez tous les emballages et gardez-les hors de portée des enfants.
- ▶ Attendez au moins deux heures avant d'installer l'appareil afin de vous assurer que le circuit réfrigérant fonctionne parfaitement.
- ▶ Manipulez toujours l'appareil avec au moins deux personnes parce qu'il est lourd.

Installation

- ▶ L'appareil doit être placé dans un endroit bien ventilé. Garantissez un espace d'au moins 10 cm au-dessus et autour de l'appareil.
- ▶ Ne placez jamais l'appareil dans un endroit humide ou un endroit où il pourrait être éclaboussé d'eau. Nettoyez et séchez les éclaboussures d'eau et les taches avec un chiffon doux et propre.
- ▶ N'installez pas l'appareil en plein soleil ou à proximité de sources de chaleur (par ex. cuisinières, chauffages).
- ▶ Installez et mettez à niveau l'appareil dans une zone adaptée à sa taille et à son utilisation.
- ▶ Maintenez les ouvertures de ventilation situées dans l'appareil ou dans la structure encastrée libres de toute obstruction.
- ▶ Assurez-vous que les informations électriques figurant sur la plaque signalétique sont conformes à l'alimentation électrique. Si ce n'est pas le cas, contactez un électricien.
- ▶ L'appareil est alimenté par une alimentation de 220-240 VCA/50 Hz. Les variations anormales de tension peuvent provoquer l'arrêt de l'appareil ou endommager le régulateur de température ou le compresseur, ou il peut y avoir un bruit anormal lors du fonctionnement. Dans ce cas, un régulateur automatique doit être monté.
- ▶ N'utilisez pas d'adaptateurs multiprises ni de rallonges.
- ▶ Ne placez pas de systèmes multiprises portatifs ou d'alimentations portatives à l'arrière de l'appareil.
- ▶ Assurez-vous que le câble d'alimentation n'est pas coincé par le réfrigérateur. Ne marchez pas sur le câble d'alimentation.

**AVERTISSEMENT !**

- ▶ Utilisez une prise de terre séparée pour l'alimentation électrique qui est facile d'accès. L'appareil doit être mis à la terre.

Uniquement pour le Royaume-Uni : Le câble d'alimentation de l'appareil est équipé d'une fiche 3 pôles (de mise à la terre) qui s'adapte à une prise standard 3 pôles (de mise à la terre). Ne coupez jamais ou ne démontez jamais la troisième broche (mise à la terre). Une fois l'appareil installé, la fiche doit être accessible.

- ▶ N'endommagez pas le circuit réfrigérant.

Utilisation quotidienne

- ▶ Cet appareil peut être utilisé par des enfants à partir de 8 ans et par des personnes ayant des capacités physiques, sensorielles ou mentales réduites ou un manque d'expérience et de connaissances, s'ils sont sous surveillance ou si on leur a appris à utiliser l'appareil en toute sécurité et s'ils comprennent les risques courus.
- ▶ Les enfants âgés de 3 à 8 ans sont autorisés à remplir et vider les appareils de réfrigération, mais ne sont pas autorisés à les nettoyer ni à les installer.
- ▶ Gardez les enfants âgés de moins de 3 ans à l'écart de l'appareil à moins qu'ils ne soient constamment surveillés.
- ▶ Les enfants ne doivent pas jouer avec l'appareil.
- ▶ Si du gaz réfrigérant ou tout autre gaz inflammable fuit à proximité de l'appareil, fermez la vanne du gaz qui fuit, ouvrez les portes et les fenêtres et ne débranchez pas le câble d'alimentation du réfrigérateur ou de tout autre appareil.
- ▶ Notez que l'appareil est réglé pour fonctionner dans la plage ambiante spécifique entre 10 et 43 °C. L'appareil ne peut pas fonctionner correctement s'il est laissé pendant une longue période à une température supérieure ou inférieure à la plage indiquée.
- ▶ Ne placez pas d'objets instables (objets lourds, récipients remplis d'eau) sur le dessus du réfrigérateur, pour éviter les blessures corporelles causées par une chute ou une électrocution causée par le contact avec de l'eau.



AVERTISSEMENT !

- ▶ Ne tirez pas sur les balconnets. La porte peut être tirée en biais, le porte-bouteilles peut être retiré ou l'appareil risque de basculer.
- ▶ Ouvrez et fermez les portes uniquement avec les poignées. L'écart entre les portes et entre les portes et la cave est très étroit. Ne mettez pas vos mains dans ces zones pour éviter de vous pincer les doigts. Ouvrez ou fermez les portes du réfrigérateur uniquement lorsqu'il n'y a pas d'enfants dans le rayon de mouvement de la porte.
- ▶ Ne conservez pas et n'utilisez pas de matières corrosives, explosives ou inflammables dans l'appareil ou à proximité.
- ▶ Ne conservez pas de médicaments, de bactéries ou d'agents chimiques dans l'appareil. Cet appareil est un appareil électroménager. Il n'est pas recommandé pour stocker des produits qui nécessitent des températures strictes.
- ▶ Ne conservez jamais des liquides dans des bouteilles ou des canettes (en dehors des spiritueux avec un degré d'alcool très élevé), en particulier les boissons gazeuses, dans le congélateur car ceux-ci pourraient exploser durant la congélation.
- ▶ Vérifiez l'état des aliments si l'intérieur du congélateur s'est réchauffé.
- ▶ Ne réglez pas une température inutilement basse dans le compartiment du réfrigérateur. Des températures inférieures peuvent se produire à des réglages élevés. Attention : Les bouteilles peuvent éclater
- ▶ Ne touchez pas les produits surgelés avec les mains mouillées (portez des gants). Ne mangez surtout pas les glaces à eau juste après les avoir sorties du compartiment congélateur. Vous risquez de vous blesser ou de vous brûler à cause du froid. Premiers secours : mettez immédiatement sous l'eau froide. Ne retirez pas !
- ▶ Ne touchez pas la surface intérieure du compartiment congélateur lorsqu'il est en fonctionnement, en particulier avec les mains mouillées, car vos mains peuvent geler sur la surface.
- ▶ Débranchez l'appareil en cas de coupure de courant ou avant de le nettoyer. Attendez au moins 7 minutes avant de redémarrer l'appareil, car le démarrage fréquent risque d'endommager le compresseur.

**AVERTISSEMENT !**

- ▶ N'utilisez pas des appareils électriques à l'intérieur des compartiments de conservation des aliments de l'appareil, sauf s'ils correspondent aux modèles recommandés par le fabricant.

Entretien/nettoyage

- ▶ Veillez à superviser les enfants s'ils effectuent le nettoyage et l'entretien.
- ▶ Débranchez l'appareil du secteur avant d'effectuer tout entretien courant. Attendez au moins 7 minutes avant de redémarrer l'appareil, car le démarrage fréquent risque d'endommager le compresseur.
- ▶ Tenez la fiche, pas le câble, lorsque vous débranchez l'appareil.
- ▶ Ne nettoyez pas l'appareil à l'aide de brosses dures, de brosses métalliques, de détergents en poudre, d'essence, d'acétate d'amyle, d'acétone et de solutions organiques similaires, d'acides ou de solutions alcalines. Nettoyez-le avec un détergent spécial pour réfrigérateur afin d'éviter de l'endommager.
- ▶ Ne raclez pas le givre et la glace avec des objets tranchants. N'utilisez pas de pulvérisateurs ni de réchauffeurs électriques comme des nettoyeurs à vapeur, des sèche-cheveux ou d'autres sources de chaleur pour éviter d'endommager les pièces en plastique.
- ▶ N'utilisez pas de dispositifs mécaniques ou d'autres moyens pour accélérer le processus de dégivrage, hormis ceux recommandés par le fabricant.
- ▶ Si le cordon d'alimentation est endommagé, faites-le remplacer par le fabricant, le service après-vente ou un électricien qualifié pour éviter tout risque d'accident.
- ▶ N'essayez pas de réparer, démonter ou modifier l'appareil vous-même. En cas de réparation, veuillez contacter notre service clientèle.
- ▶ Éliminez la poussière à l'arrière de l'appareil au moins une fois par an pour éviter tout risque d'incendie, ainsi que l'augmentation de la consommation d'énergie.
- ▶ Ne pulvérisez pas et ne rincez pas l'appareil pendant le nettoyage.



AVERTISSEMENT !

N'utilisez pas de jet d'eau ou de vapeur pour nettoyer l'appareil.
Ne nettoyez pas les clayettes froides en verre à l'eau chaude. Un changement soudain de température peut casser le verre

Informations sur les gaz réfrigérants



AVERTISSEMENT !

L'appareil contient de l'ISOBUTANE, un réfrigérant inflammable (R600a). Assurez-vous que le circuit du réfrigérant n'est pas endommagé pendant le transport ou l'installation. Les fuites de frigorigène peuvent provoquer des blessures oculaires ou s'enflammer. Si un dommage s'est produit, gardez les sources de feu ouvert à l'écart, aérez complètement la pièce, ne branchez pas ou ne débranchez pas les cordons d'alimentation de l'appareil ou de tout autre appareil. Informez le service à la clientèle. En cas de contact du réfrigérant avec les yeux, rincez-les immédiatement à l'eau courante et appelez immédiatement un oculiste.

- ▶ Pour éviter la contamination des aliments, veuillez respecter les instructions suivantes :
- ▶ L'ouverture prolongée de la porte peut entraîner une augmentation significative de la température dans les compartiments de l'appareil.
- ▶ Nettoyez régulièrement les surfaces pouvant se retrouver au contact des aliments et les systèmes d'écoulement accessibles.
- ▶ Nettoyez les réservoirs d'eau s'ils n'ont pas été utilisés pendant 48 h ; rincez le système d'eau raccordé à l'arrivée d'eau si l'eau n'a pas été tirée pendant 5 jours.
- ▶ Conservez au réfrigérateur/congélateur la viande et le poisson crus dans des récipients adaptés, afin qu'ils ne se retrouvent pas au contact d'autres aliments et qu'ils ne s'égouttent pas dessus. Pour assurer la conservation en toute sécurité des aliments, les aliments instantanés et la viande/le poisson crus doivent être stockés séparément.
- ▶ Les compartiments pour produits surgelés à deux étoiles sont adaptés pour conserver les aliments pré-surgelés, conserver ou préparer des glaces et fabriquer des glaçons.
- ▶ Les compartiments à une, deux et trois étoiles ne sont pas adaptés pour surgeler les aliments frais.
- ▶ Si l'appareil de réfrigération reste vide pendant de longues périodes, éteignez-le, dégivrez-le, nettoyez-le, séchez-le et laissez la porte ouverte pour prévenir la formation de moisissure à l'intérieur de l'appareil.
- ▶ Les enfants âgés de 3 à 8 ans sont autorisés à charger et décharger les appareils de réfrigération

Utilisation prévue

Cet appareil est destiné à réfrigérer et à congeler les aliments. Il a été conçu exclusivement pour une utilisation dans les habitations et des applications similaires telles que les espaces de cuisine dans les magasins, bureaux et autres environnements de travail ; les habitations rurales et par les clients dans les hôtels, motels et autres environnements de type résidentiel, ainsi que dans les chambres d'hôtes ou B&B et activités de restauration. Il n'est pas destiné à un usage commercial ou industriel.

Les changements ou modifications apportés à l'appareil ne sont pas autorisés. Une utilisation non prévue peut entraîner des risques et la perte de garantie.

Normes et directives



Ce produit satisfait aux exigences de toutes les directives CE applicables avec les normes harmonisées correspondantes et les normes du Royaume-Uni, qui prévoient le marquage CE et UK.



ATTENTION !

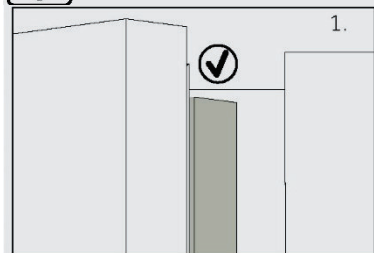

Lorsque vous fermez la porte, la bande verticale de la porte gauche doit être pliée vers l'intérieur (1).

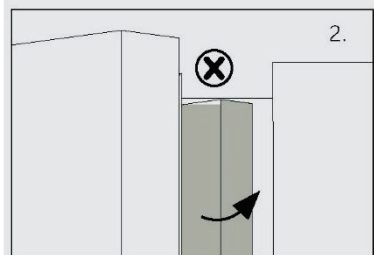

Si vous essayez de fermer la porte gauche et que la bande de la porte verticale n'est pas pliée (2), vous devriez la plier d'abord, sinon la bande de la porte risque de heurter la tige de fixation ou la porte droite, causant des dommages au niveau de la bande de la porte ou une fuite.

Il y a un filament chauffant à l'intérieur du châssis. La température de la surface augmentera légèrement, ce qui est normal et n'affectera pas le fonctionnement de l'appareil.



Remarque

En raison des changements techniques et de différents modèles, certaines des illustrations de ce manuel peuvent différer de votre modèle.

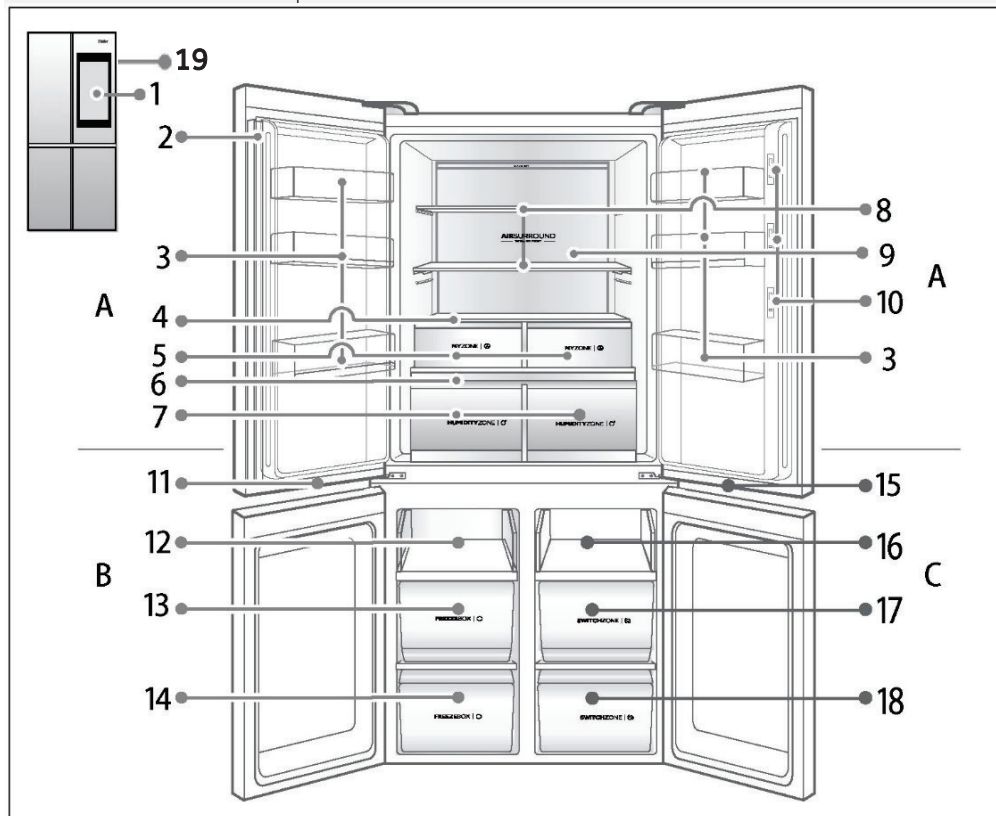

A: Compartiment du réfrigérateur

- 1 Afficheur de 21,5 pouces
- 2 Vertical
- 3 Porte-bouteilles
- 4 Couvercle de My zone
- 5 Tiroirs My zone
- 6 Couvercle de Humidity zone
- 7 Tiroirs Humidity zone

- 8 Clayette de réfrigération
 - 9 Rétro-éclairage
 - 10 Caméra intégrée
- B: Compartiment du congélateur

11 Lampe du compartiment congélateur

- 12 Clayette coulissante
- 13 Boîte du congélateur
- 14 Boîte du congélateur

C: Compartiment Switch zone

- 15 Lampe de la chambre à température variable
- 16 Plateau
- 17 Tiroir Switch zone
- 18 Tiroir Switch zone

19 Touche Smart Life*

* Ce bouton a été ajouté au produit en vue du développement futur des fonctions intelligentes.

Avant la première utilisation

- ▶ Retirez tous les matériaux d'emballage, y compris le bâti en mousse plastique et le ruban adhésif qui retient les accessoires. Gardez-les hors de portée des enfants et jetez-les d'une manière respectueuse de l'environnement.
- ▶ Vérifiez sur la liste d'emballage que tous les éléments énumérés sont bien présents et contactez le vendeur s'il y a des incohérences.
- ▶ Installez le réfrigérateur à un endroit conforme à toutes les exigences suivantes :
 - Gardez-le à l'écart des sources de chaleur et du soleil et évitez les endroits trop humides et trop froids
 - Le réfrigérateur doit être placé sur un sol solide. Si une plus grande hauteur est requise, un bloc amortissant stable, dur et incombustible doit être sélectionné. S'il y a un léger flottement, les pieds noirs réglables à l'avant du réfrigérateur peuvent être réglés.
 - Tournez-les dans le sens des aiguilles d'une montre pour soulever le réfrigérateur.
 - Tournez-les dans le sens contraire des aiguilles d'une montre pour baisser le réfrigérateur.

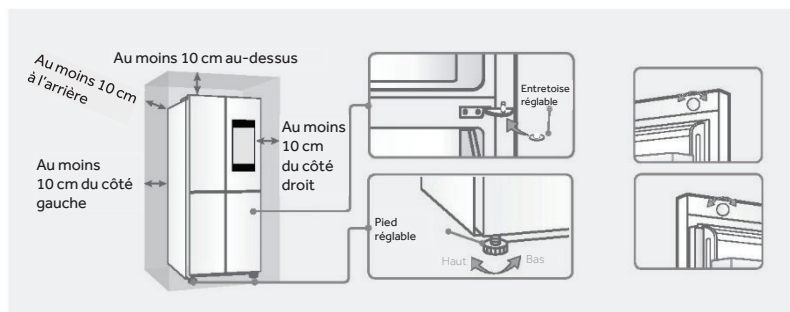

1. Si les deux portes sont désalignées, le coussinet réglable inclus dans le sac peut être utilisé pour un réglage de précision pour mettre les deux portes au même niveau :
 - Retirez le coussinet réglable et soulevez la porte inférieure, puis raccordez le coussinet à l'axe de la chaîne à l'aide de pinces.
 - Si les portes sont encore désalignées, ne forcez pas pour installer le réfrigérateur, pour éviter de rayer ou d'endommager la barre décorative de la porte.
 2. Si la porte de réfrigération est désalignée à l'avant, elle peut être ajustée en tournant le bouton réglable en haut de la porte.
- ▶ Nettoyez l'intérieur et l'extérieur de l'appareil avec de l'eau et un détergent doux avant d'y mettre des aliments.
 - ▶ Une fois l'appareil à plat et nettoyé, attendez au moins 2 à 5 heures avant de le brancher à l'alimentation électrique. Reportez-vous au paragraphe INSTALLATION.
 - ▶ Pré-réfrigérez les compartiments à un réglage élevé avant de les remplir d'aliments. La fonction Power-Freeze vous aide à refroidir rapidement le compartiment congélateur.
 - ▶ La température du réfrigérateur, du congélateur et du compartiment Switch zone est réglée automatiquement sur 5 °C, -18 °C et -6 °C respectivement. Ce sont les paramètres recommandés. Si vous le souhaitez, vous pouvez modifier ces températures manuellement. Voir RÉGLAGE DE LA TEMPÉRATURE.

Premier branchement électrique

Lorsque le réfrigérateur est branché sur l'alimentation pour la première fois, l'afficheur s'allume.

Afficheur éteint/allumé

Afficheur éteint : Lorsque la porte est fermée et que l'appareil n'est pas utilisé pendant un certain temps, l'afficheur s'éteint automatiquement.

Afficheur allumé : Lorsque l'afficheur est éteint, il s'allume si vous touchez n'importe quelle position, passez devant l'appareil ou ouvrez n'importe quelle porte à l'intérieur de la plage de détection humaine (avec la détection humaine allumée). Lorsque l'afficheur est allumé, la lampe du logo située en haut à droite de la porte de réfrigération s'allume, et vice versa.

4.1 Réglage de la température dans le compartiment de réfrigération (de 1 à 9 °C)

Appuyez sur la touche Réglage de l'écran d'accueil et réglez la température dans le compartiment de réfrigération en faisant glisser le curseur du réfrigérateur entre 1 et 9 °C.

4.2 Réglage de la température dans le compartiment SwitchZone (de 5 à -20 °C)

Appuyez sur la touche Réglage de l'écran d'accueil et réglez la température dans le compartiment SwitchZone en faisant glisser le curseur SwitchZone entre 5 et -20 °C.

4.3 Réglage de la température dans le compartiment congélateur (de -15 à -23 °C)

Appuyez sur la touche Réglage de l'écran d'accueil et réglez la température dans le compartiment congélateur en faisant glisser le curseur du congélateur entre -15 et -23 °C.

4.4 Réglage de la température dans le compartiment MyZone (Zero Fresh, Quick Cool, Fruits & Veg)

Appuyez sur la touche Réglage de l'écran d'accueil et réglez la température dans le compartiment MyZone en faisant glisser le curseur MyZone sur Zero Fresh, Quick Cool, Fruits & Veg : le réglage d'usine par défaut est Fruits & Veg.

Lorsque vous sélectionnez la fonction Zero Fresh, afin d'offrir à vos ingrédients le meilleur environnement de conservation, le réfrigérateur fonctionnera en fonction du réglage, et la chambre de réfrigération doit être réglée à 1 °C.



AVERTISSEMENT !

Une fois la température définie, le système confirme automatiquement et enregistre la température définie si aucune touche n'est enfoncée dans les 5 secondes.

Fonctions spéciales du réfrigérateur

Les fonctions spéciales du réfrigérateur sont divisées en quatre types : Super refroidissement, Super congélation, Réglage automatique et Vacances. Appuyez sur l'icône de fonction pour activer la fonction (la fenêtre contextuelle vous informe que la fonction est sélectionnée ; fermez-la en appuyant sur le symbole "X" dans le coin supérieur droit) et appuyez à nouveau dessus pour l'éteindre. Si les fonctions sont mutuellement exclusives, la fonction originale est automatiquement désactivée.

4.5 Super refroidissement

En mode Super refroidissement, la température de réfrigération est réglée sur 1 °C.

La fonction Super refroidissement s'éteint automatiquement au bout de 3 heures et le réfrigérateur fonctionne selon le dernier réglage avant de démarrer le mode Super refroidissement. Lorsque le mode Super refroidissement est activé, les fonctions intelligentes et les fonctions Vacances ne peuvent pas être activées en même temps.

4.6 Super congélation

La fonction Super congélation est conçue pour maintenir la valeur nutritive des aliments dans le congélateur. Cette fonction congèle rapidement les aliments. Si vous congélez une grande quantité d'aliments en même temps, il est recommandé de régler la fonction Super congélation

24 heures à l'avance pour abaisser la température du congélateur. Lorsque les aliments sont ajoutés, la vitesse de congélation du compartiment congélateur est augmentée et les aliments sont congelés rapidement, ce qui permet de bloquer efficacement les éléments nutritifs dans les aliments et de faciliter la conservation. La fonction Super congélation s'éteint automatiquement au bout de 50 heures ; le congélateur fonctionne ensuite selon le dernier réglage avant de passer en mode Super congélation.

4.7 Fonction Réglage automatique

En mode Réglage automatique, la réfrigération/congélation est réglée sur 5 °C / -18 °C, respectivement. Dans ce mode, il est impossible de régler la température du compartiment de réfrigération et du compartiment de congélation. Si la fonction Super refroidissement, Super congélation ou Vacances est définie, la fonction Réglage automatique se ferme et automatiquement et se termine.

4.8 Fonction Vacances

La fonction Vacances est conçue pour faciliter l'utilisation à long terme du compartiment de réfrigération. En mode Vacances, la température de réfrigération est réglée sur 17 °C, de sorte que le réfrigérateur ne puisse pas provoquer d'odeurs en raison d'une température excessive et de l'énergie sera économisée.



AVERTISSEMENT !

Veillez vider le compartiment de réfrigération avant de passer à la fonction Vacances pour éviter que les aliments ne se détériorent. Lorsque la fonction Vacances est activée, les fonctions Réglage automatique et Super refroidissement ne peuvent pas être activées simultanément.

4.9 Procédure d'appairage dans l'application

Étape 1 • Téléchargez l'application hOn dans l'un des stores suivants



Étape 2 • Créez un compte sur l'application hOn ou connectez-vous si vous possédez déjà un compte

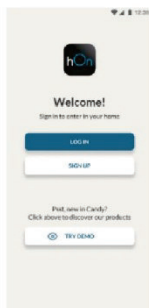

Étape 3 • Suivez les instructions d'appairage dans l'application hOn

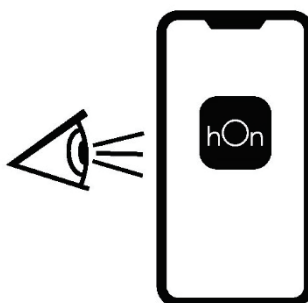

4.10 Carte principale

Technologie	Wi-Fi
Standard	IEEE 802.11b/g/n
Bande(s) de fréquence [MHz]	2412÷2484
Puissance maximale [mW]	41,4

4.11 Dispositif de la porte

Technologie	Wi-Fi	BLE
Standard	IEEE 802.11b/g/n	Bluetooth v2.1+EDR/BT v3.0/BT v4.0+HS
Bande(s) de fréquence [MHz]	2400+2497	2400+2497
Puissance maximale [mW]	51,7	10

Conseils pour conserver des aliments frais

Conservation dans le compartiment du réfrigérateur

- ▶ Conservez la température de votre réfrigérateur en dessous de 5 °C.
- ▶ Les aliments chauds doivent avoir refroidi à température ambiante avant d'être placés dans l'appareil.
- ▶ Les aliments doivent être lavés et séchés avant de les conserver au réfrigérateur.
- ▶ Les aliments doivent être correctement emballés hermétiquement avant d'être conservés afin d'éviter l'altération des odeurs ou du goût.
- ▶ Ne conservez pas des quantités excessives d'aliments. Laissez de la place entre les aliments pour permettre à l'air froid de circuler autour d'eux, pour un refroidissement meilleur et plus homogène.
- ▶ Les aliments consommés quotidiennement doivent être conservés à l'avant de la clayette.
- ▶ Laissez un espace entre les aliments et les parois intérieures pour permettre la circulation de l'air. Veillez à ne pas placer d'aliments contre la paroi arrière : les aliments peuvent geler contre la paroi arrière. Évitez tout contact direct des aliments (en particulier les aliments gras ou acides) avec le revêtement intérieur, car les huiles et les acides peuvent éroder le revêtement intérieur. Nettoyez les substances huileuses et acides chaque fois que vous en trouvez.
- ▶ Décongelez les aliments surgelés dans le compartiment de rangement du réfrigérateur. De cette façon, vous pouvez utiliser les aliments surgelés pour diminuer la température du compartiment et économiser de l'énergie.
- ▶ La maturation de certains fruits et légumes (tels que courgettes, melons, papaye, banane, ananas, etc.) peut être accélérée au réfrigérateur ; par conséquent, il est déconseillé de conserver ces aliments au réfrigérateur. La maturation des fruits très verts peut toutefois être réalisée pendant une certaine période. Les oignons, l'ail, le gingembre et les autres légumes-racines doivent également être conservés à température ambiante.
- ▶ Les odeurs désagréables à l'intérieur du réfrigérateur sont un signe que quelque chose a été renversé et qu'il faut nettoyer. Voir ENTRETIEN ET NETTOYAGE.
- ▶ Différents aliments doivent être placés dans différents endroits en fonction de leurs propriétés :



Remarque

- ▶ Veuillez maintenir une distance de plus de 10 mm entre les aliments placés et les conduits d'air ou les capteurs afin d'assurer l'effet de refroidissement.

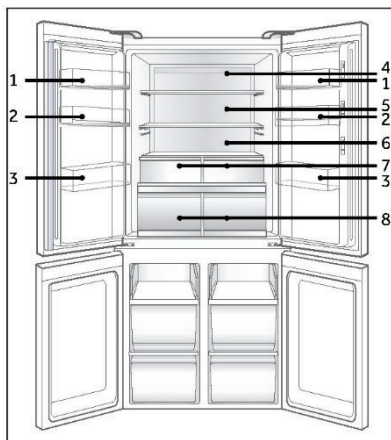

- 1 Beurre, fromage, etc.
- 2 Œufs, cannettes, aliments en conserve, épices, etc.
- 3 Boissons et aliments en bouteille.
- 4 Aliments marinés, aliments en conserve, etc.
- 5 Produits à base de viande, snacks, pâtes, aliments en conserve, lait, tofu, produits laitiers, etc.
- 6 Viande cuite, saucisses, etc.
- 7 Tiroirs My Zone : le curseur MyZone prend en charge les fonctions Zero Fresh, Quick Cool, Fruits & Veg
- 8 Tiroirs Humidity Zone : Fruits, légumes, salade, etc.

Conservation dans le compartiment congélateur

- ▶ Maintenez la température du congélateur à -18 °C
- ▶ Allumez la fonction Power-Freeze pendant 24 heures avant de congeler des aliments ; 4 à 6 heures suffisent pour de petites quantités d'aliments.
- ▶ Les aliments chauds doivent avoir refroidi à température ambiante avant d'être placés dans le compartiment congélateur.
- ▶ Les aliments coupés en petites portions congèleront plus rapidement et seront plus faciles à décongeler et à cuire. Le poids recommandé pour chaque portion est inférieur à 2,5 kg
- ▶ Il vaut mieux emballer les aliments avant de les mettre dans le congélateur. L'extérieur de l'emballage doit être sec pour éviter que les sacs ne collent les uns aux autres. Les matériaux d'emballage doivent être exempts d'odeurs, étanches à l'air et non toxiques.
- ▶ Afin d'éviter l'expiration des périodes de conservation, veuillez noter la date de congélation, la limite de temps et le nom des aliments présents sur l'emballage en fonction des périodes de conservation recommandées pour les différents aliments.
- ▶ **AVERTISSEMENT** : les acides, les alcalis, le sel, etc., pourraient éroder la surface interne du congélateur. Ne placez pas d'aliments contenant ces substances (comme les fruits de mer) directement sur la surface interne du congélateur. L'eau salée dans le congélateur doit être nettoyée immédiatement.
- ▶ Ne dépassez pas les temps de conservation des aliments recommandés par les fabricants. Ne sortez que la quantité requise d'aliments du congélateur.
- ▶ Consommez rapidement les aliments décongelés. Les aliments décongelés ne peuvent pas être recongelés à moins qu'ils ne soient d'abord cuits.
- ▶ Ne mettez pas des quantités excessives d'aliments frais dans le compartiment congélateur. Reportez-vous à la capacité de congélation du congélateur - Voir les DONNÉES TECHNIQUES ou les données sur la plaque signalétique.
- ▶ Les aliments peuvent être conservés au congélateur à une température d'au moins -18°C pendant 2 à 12 mois, en fonction de leurs propriétés (par ex. viande : 3-12 mois, légumes : 6-12 mois)
- ▶ Lors de la congélation d'aliments frais, évitez tout contact avec des aliments déjà congelés, car cela risquerait de les décongeler.

Lorsque vous conservez des aliments surgelés achetés dans le commerce, veuillez suivre ces directives :

- ▶ Suivez toujours les directives du fabricant pour la durée de conservation des aliments au congélateur. Ne dépassez pas ces directives !
- ▶ Essayez de garder le temps entre l'achat et le stockage le plus court possible pour préserver la qualité des aliments.
- ▶ Achetez des aliments surgelés qui ont été conservés à une température de -18 °C ou moins.
- ▶ Évitez d'acheter des aliments qui ont de la glace ou du givre sur l'emballage : cela indique que les produits ont pu être partiellement décongelés et recongelés à un certain moment. Les hausses de température affectent la qualité des aliments.



Remarque

- ▶ Veuillez maintenir une distance de plus de 10 mm entre les aliments et le conduit d'air pour assurer le refroidissement.

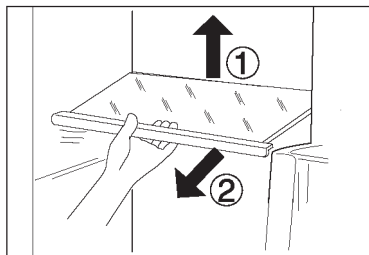

Clayettes réglables

La hauteur des clayettes peut être réglée en fonction de vos besoins de rangement.

1. Pour repositionner une clayette, retirez-la d'abord en soulevant son bord arrière (1) et en la tirant (2).
2. Pour la remettre, placez-la sur les ergots de chaque côté et poussez-la dans la position la plus reculée jusqu'à ce que l'arrière de la clayette soit bloqué à l'intérieur des fentes sur les côtés.



Remarque

Assurez-vous que tous les bords d'une clayette sont au même niveau.

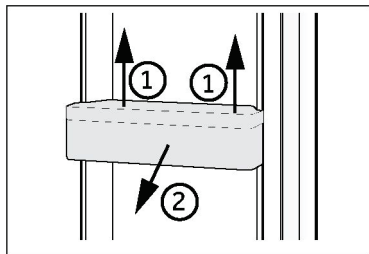

Balconnets de porte amovibles

Les balconnets de porte peuvent être retirés pour le nettoyage : Placez les mains de chaque côté du balconnet, soulevez-le (1) et tirez-le (2).

Effectuez les mêmes étapes à l'envers afin de remettre le balconnet de porte en place.



Remarque

Lorsque vous allumez l'appareil, il peut falloir jusqu'à 12 heures pour que les températures appropriées soient atteintes.

Tiroir Humidity zone

Dans ce compartiment, le niveau d'humidité est supérieur au compartiment du réfrigérateur. Il est contrôlé automatiquement par le système et convient au stockage des fruits, des légumes, des salades, etc.

HUMIDITYZONE | 



Remarque

- ▶ Ne retirez pas les couvercles en plastique à l'intérieur des deux zones, ils maintiennent le niveau d'humidité.
- ▶ Les fruits sensibles au froid comme l'ananas, l'avocat, les bananes, les pamplemousses et les légumes tels que les pommes de terre, les aubergines, les haricots, les concombres, les courgettes, les tomates et le fromage ne doivent pas être conservés dans ces deux tiroirs.

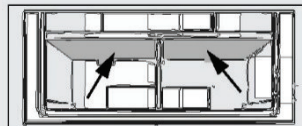

Tiroir My Zone

Le curseur My Zone peut être réglé sur Zero Fresh, Quick Cool, Fruits & Veg. Lorsqu'il est réglé sur Zero Fresh, des aliments frais peuvent être conservés. Lorsqu'il est réglé sur Quick Cool, il est possible de conserver les aliments à cuire rapidement. Quand il est réglé sur Fruits & Veg, des fruits et des légumes peuvent être conservés.

MYZONE | 

Compartiment Switch Zone

L'appareil est équipé d'un compartiment Switch Zone. La température peut être réglée en degrés selon l'usage souhaité. La température de conservation peut être réglée entre -20 °C et +5 °C. La température de stockage peut être ajustée en fonction des options disponibles dans l'application

SWITCHZONE | 

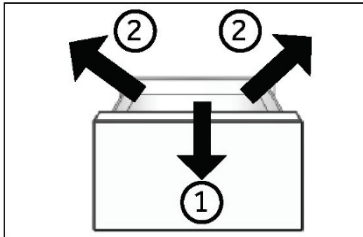

Tiroir amovible du congélateur

Pour ôter le tiroir, tirez-le au maximum (1), puis soulevez-le et retirez-le (2).

Pour insérer le tiroir, effectuez les étapes ci-dessus dans l'ordre inverse.

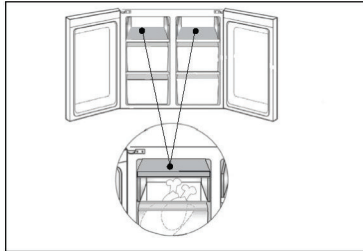

Conservation d'éléments de grande taille

Les éléments de grande taille comme les aliments surgelés peuvent être conservés après :

- ▶ avoir retiré le plateau de congélation supérieur et l'avoir tourné à 180° ou
- ▶ avoir retiré les deux plateaux de congélation supérieurs ainsi que le tiroir central du congélateur et avoir posé les aliments directement sur la clayette.

La lumière

La colonne de lumière du jour à l'intérieur s'allume lorsque la porte est ouverte. Le fonctionnement de la lampe n'est affecté par aucun des autres réglages de l'appareil.



Conseils de conservation d'énergie

- ▶ Assurez-vous que l'appareil est bien ventilé (voir INSTALLATION).
- ▶ N'installez pas l'appareil en plein soleil ou à proximité de sources de chaleur (par ex. cuisinières, chauffages).
- ▶ Évitez les températures inutilement basses dans l'appareil. La consommation d'énergie augmente lorsque le réglage de la température de l'appareil est inférieur.
- ▶ Des fonctions comme POWER- FREEZE consomment plus d'énergie.
- ▶ Laissez les aliments chauds refroidir avant de les mettre dans l'appareil.
- ▶ Ouvrez la porte de l'appareil le moins souvent et le plus rapidement possible.
- ▶ Ne remplissez pas trop l'appareil pour éviter de bloquer la circulation de l'air.
- ▶ Gardez l'air hors de l'emballage des aliments.
- ▶ Gardez les joints de la porte propres afin que la porte se ferme toujours correctement.
- ▶ Décongelez les aliments surgelés dans le compartiment de rangement du réfrigérateur.



AVERTISSEMENT !

Débranchez l'appareil de l'alimentation électrique avant de le nettoyer.

Nettoyage

Nettoyez l'appareil lorsqu'il n'y a qu'un peu de nourriture ou qu'il n'y a pas de nourriture à l'intérieur. L'appareil doit être nettoyé toutes les quatre semaines pour un bon entretien et pour éviter les mauvaises odeurs des aliments conservés à l'intérieur.



AVERTISSEMENT !

- ▶ Ne nettoyez pas l'appareil à l'aide de brosses dures, de brosses métalliques, de détergents en poudre, d'essence, d'acétate d'amyle, d'acétone et de solutions organiques similaires, d'acides ou de solutions alcalines. Nettoyez-le avec un détergent spécial pour réfrigérateur afin d'éviter de l'endommager.
- ▶ Ne pulvérisez pas et ne rincez pas l'appareil pendant le nettoyage.
- ▶ N'utilisez pas de jet d'eau ou de vapeur pour nettoyer l'appareil.
- ▶ Ne nettoyez pas les clayettes froides en verre à l'eau chaude. Un changement soudain de température peut casser le verre.
- ▶ Ne touchez pas la surface intérieure du compartiment de l'appareil, en particulier avec les mains mouillées, car vos mains peuvent geler sur la surface.
- ▶ En cas de réchauffement, vérifiez l'état des produits surgelés.

- ▶ Gardez toujours le joint de la porte propre.
- ▶ Nettoyez l'intérieur et le bâti de l'appareil à l'aide d'une éponge imbibée d'eau tiède et de détergent neutre.

1. Veuillez frotter l'intérieur et l'extérieur du réfrigérateur, y compris le joint de porte, le porte-bouteille, les clayettes en verre, les boîtes, etc., avec un torchon doux ou une éponge imbibée d'eau chaude (vous pouvez ajouter un détergent neutre dans l'eau chaude).
2. S'il y a du liquide renversé, retirez toutes les parties contaminées, rincez-les directement sous l'eau du robinet, séchez-les et remettez-les dans le réfrigérateur.
3. S'il y a de la crème (par exemple de la crème, de la crème glacée qui fond), retirez toutes les parties contaminées, placez-les dans de l'eau chaude à 40 °C pendant un certain temps, puis rincez-les à l'eau courante, séchez-les et remettez-les dans le réfrigérateur.
4. Si une petite partie ou un élément reste coincé à l'intérieur du réfrigérateur (entre les clayettes ou les tiroirs), utilisez une petite brosse souple pour l'éliminer. Si vous ne pouvez pas atteindre la pièce, veuillez contacter le service clientèle Haier.

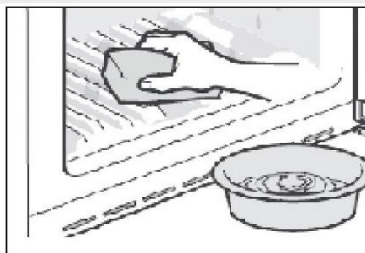

- ▶ Rincez et séchez avec un chiffon doux.
- ▶ Ne nettoyez aucune des parties de l'appareil au lave-vaisselle.
- ▶ Attendez au moins 7 minutes avant de redémarrer l'appareil, car un démarrage fréquent risque d'endommager le compresseur.

Dégivrage

Les compartiments réfrigérateur et congélateur sont dégivrés automatiquement ; aucune opération manuelle n'est requise.

Remplacement des lampes LED



AVERTISSEMENT !

Ne remplacez pas la lampe LED vous-même ; elle ne doit être remplacée que par le fabricant ou un agent de maintenance agréé.

La lampe utilise une source de lumière à LED afin de garantir une faible consommation d'énergie et une longue durée de vie. En cas d'anomalie, veuillez contacter notre service clientèle. Reportez-vous au paragraphe SERVICE CLIENTÈLE.

Paramètres de la lampe :

Compartiment réfrigérateur : 12 V max 5 W

Compartiment congélateur : 12 V max 2 W

Non-utilisation pendant une période plus longue

Si l'appareil n'est pas utilisé pendant une période prolongée et que vous n'utiliserez pas uniquement la fonction Holiday ou la fonction Réfrigérateur éteint pour le réfrigérateur :

- ▶ Sortez les aliments.
- ▶ Débranchez le cordon d'alimentation.
- ▶ Videz et nettoyez le réservoir d'eau.
- ▶ Nettoyez l'appareil selon les instructions ci-dessus.
- ▶ Gardez les portes ouvertes pour éviter la formation de mauvaises odeurs à l'intérieur.



Remarque

N'éteignez l'appareil que si cela est strictement nécessaire.

Déplacement de l'appareil

1. Retirez tous les aliments et débranchez l'appareil.
2. Fixez les clayettes et les autres parties mobiles dans le réfrigérateur et dans le congélateur avec du ruban adhésif.
3. N'inclinez pas le réfrigérateur à plus de 45° pour éviter d'endommager le système de réfrigération.



AVERTISSEMENT !

- ▶ Ne soulevez pas l'appareil par ses poignées.
- ▶ Ne placez jamais l'appareil à l'horizontale sur le sol.

De nombreux problèmes peuvent être résolus à la maison, sans expertise spécifique. Si vous rencontrez un problème avec votre appareil, veuillez vérifier toutes les possibilités énumérées ci-dessous et suivre les instructions avant de contacter notre service après-vente. Reportez-vous au paragraphe SERVICE CLIENTÈLE.



AVERTISSEMENT !

- ▶ Avant d'effectuer l'entretien, désactivez l'appareil et débranchez la fiche de la prise secteur.
- ▶ L'équipement électrique ne doit être entretenu que par des experts électriques qualifiés, car des réparations inappropriées peuvent causer des dommages considérables.
- ▶ Une alimentation endommagée ne devrait être remplacée que par le fabricant, l'agent de maintenance agréé ou une personne avec une qualification similaire de manière à éviter tout danger.

Problème	Cause possible	Solution possible
Le compresseur ne fonctionne pas.	<ul style="list-style-type: none"> • La fiche n'est pas branchée sur la prise secteur. • L'appareil est en train d'effectuer un cycle de dégivrage 	<ul style="list-style-type: none"> • Branchez la fiche secteur. • C'est normal pendant un dégivrage automatique
L'appareil fonctionne fréquemment ou fonctionne pendant bien trop longtemps.	<ul style="list-style-type: none"> • La température intérieure ou extérieure est trop élevée. • L'appareil a été éteint pendant un certain temps. • Une porte ou un tiroir de l'appareil n'est pas bien fermé. • Une porte ou un tiroir a été ouvert trop fréquemment ou trop longtemps. • Le réglage de la température du compartiment congélateur est trop bas. • Le joint de la porte/du tiroir est sale, usé, fissuré ou ne correspond pas. • La circulation de l'air requise n'est pas garantie. 	<ul style="list-style-type: none"> • Dans ce cas, il est normal que l'appareil fonctionne plus longtemps. • Il faut normalement 8 à 12 heures pour que l'appareil refroidisse complètement. • Fermez la porte/le tiroir et assurez-vous que l'appareil est positionné sur un sol à niveau et qu'il n'y a pas d'aliment ou de récipient empêchant que la porte se ferme correctement. • N'ouvrez pas trop souvent la porte/le tiroir. • Réglez une température plus élevée jusqu'à l'obtention d'une température satisfaisante dans le réfrigérateur. Il faut 24 heures pour que la température du réfrigérateur devienne stable. • Nettoyez le joint de la porte/du tiroir ou demandez au service clientèle de le remplacer. • Assurez une ventilation adéquate.
L'intérieur du réfrigérateur est sale et/ou malodorant.	<ul style="list-style-type: none"> • L'intérieur du réfrigérateur a besoin de nettoyage. • Des aliments à forte odeur sont conservés au réfrigérateur. 	<ul style="list-style-type: none"> • Nettoyez l'intérieur du réfrigérateur. • Enveloppez soigneusement les aliments.

Problème	Cause possible	Solution possible
Il ne fait pas suffisamment froid à l'intérieur de l'appareil.	<ul style="list-style-type: none"> La température réglée est trop élevée. Les aliments ont été placés dans le réfrigérateur alors qu'ils étaient encore chauds. Trop d'aliments ont été mis à l'intérieur en même temps. Les aliments sont trop proches les uns des autres. Une porte/un tiroir de l'appareil n'est pas fermé(e) correctement. La porte/le tiroir a été ouvert(e) trop fréquemment ou trop longtemps. 	<ul style="list-style-type: none"> Réinitialisez la température. Laissez toujours refroidir les aliments avant de les mettre à l'intérieur. Conservez toujours de petites quantités d'aliments à la fois. Laissez de la place entre plusieurs aliments pour permettre la circulation de l'air. Fermez la porte/le tiroir. N'ouvrez pas trop souvent la porte/le tiroir.
Il fait trop froid à l'intérieur de l'appareil.	<ul style="list-style-type: none"> La température réglée est trop basse. La fonction Power-freeze est activée ou fonctionne trop longtemps. 	<ul style="list-style-type: none"> Réinitialisez la température. Désactivez la fonction Power-freeze.
De l'humidité se forme à l'intérieur du compartiment réfrigérateur.	<ul style="list-style-type: none"> Le climat est trop chaud et trop humide. La porte/le tiroir de l'appareil n'est pas bien fermé(e). La porte/le tiroir a été ouvert(e) trop fréquemment ou trop longtemps. Les récipients contenant des aliments ou des liquides sont restés ouverts. 	<ul style="list-style-type: none"> Augmentez la température. Fermez la porte/le tiroir. N'ouvrez pas trop souvent la porte/le tiroir. Laissez refroidir les aliments chauds à température ambiante et couvrez les aliments et les liquides.
De l'humidité s'accumule sur la surface extérieure du réfrigérateur ou entre les portes/la porte et le tiroir.	<ul style="list-style-type: none"> Le climat est trop chaud et trop humide. La porte/le tiroir n'est pas fermé(e) hermétiquement. L'air froid de l'appareil et l'air chaud à l'extérieur de celui-ci provoquent la formation de condensation. 	<ul style="list-style-type: none"> C'est normal dans un climat humide et cela va changer lorsque l'humidité diminuera Assurez-vous que la porte/le tiroir est fermé(e) hermétiquement.
Trop de glace et de givre dans le compartiment congélateur.	<ul style="list-style-type: none"> Les aliments n'ont pas été emballés correctement. La porte/le tiroir de l'appareil n'est pas fermé(e) correctement. La porte/le tiroir a été ouvert(e) trop fréquemment ou trop longtemps. Le joint de la porte/du tiroir est sale, usé, fissuré ou ne correspond pas. Quelque chose à l'intérieur du réfrigérateur empêche la porte/le tiroir de se fermer correctement. 	<ul style="list-style-type: none"> Emballer toujours bien les aliments. Fermez la porte/le tiroir. N'ouvrez pas trop souvent la porte/le tiroir. Nettoyez le joint de la porte/du tiroir ou remplacez-les par des joints neufs. Repositionnez les clayettes, les balconnets de porte ou les récipients à l'intérieur pour permettre à la porte/au tiroir de se fermer.
Les côtés de l'appareil et de la bande de la porte se réchauffent.	<ul style="list-style-type: none"> - 	<ul style="list-style-type: none"> Cela est normal.

Problème	Cause possible	Solution possible
L'appareil émet des sons anormaux.	<ul style="list-style-type: none"> L'appareil n'est pas situé sur un sol plan. L'appareil touche un objet situé à proximité. 	<ul style="list-style-type: none"> Réglez le pied pour mettre l'appareil à niveau. Retirez les objets autour de l'appareil.
Un léger son doit être entendu comme celui de l'eau courante.	<ul style="list-style-type: none"> - 	<ul style="list-style-type: none"> Cela est normal.
Un bip d'alarme retentit.	<ul style="list-style-type: none"> La porte du compartiment de rangement du réfrigérateur est ouverte. 	<ul style="list-style-type: none"> Fermez la porte ou éteignez l'alarme manuellement.
Vous entendrez un petit hum.	<ul style="list-style-type: none"> Le système anti-condensation fonctionne 	<ul style="list-style-type: none"> Cela empêche la condensation et est normal
Le système d'éclairage ou de refroidissement à l'intérieur ne fonctionne pas.	<ul style="list-style-type: none"> La fiche secteur n'est pas branchée dans la prise secteur. L'alimentation n'est pas intacte. La lampe LED est hors service. 	<ul style="list-style-type: none"> Branchez la fiche secteur. Vérifiez l'alimentation électrique de la pièce. Appelez la société d'électricité locale ! Veillez appeler le service technique pour faire changer la lampe.

Pour contacter l'assistance technique, rendez-vous sur notre site web :

<https://corporate.haier-europe.com/en/>. Dans la rubrique « site web », choisissez la marque de votre produit et votre pays. Vous serez redirigé vers le site web spécifique où vous trouverez le numéro de téléphone et le formulaire pour contacter l'assistance technique.

Coupure de courant

En cas de coupure de courant, les aliments devraient rester froids en toute sécurité pendant 12 heures environ. Suivez ces conseils pendant une coupure de courant prolongée, en particulier en été :

- ▶ Ouvrez la porte/le tiroir le moins possible.
- ▶ Ne mettez pas d'aliments supplémentaires dans l'appareil pendant une coupure de courant.
- ▶ Si un préavis de coupure de courant est donné et que la durée de la coupure est supérieure à 12 heures, préparez des glaçons et placez-les dans un récipient en haut du compartiment réfrigérateur.
- ▶ Une inspection des produits est requise immédiatement après la coupure de courant.
- ▶ Étant donné que la température du réfrigérateur augmentera lors d'une coupure de courant ou d'une autre panne, la durée de conservation et la qualité alimentaire des aliments seront réduites. Tout aliment décongelé doit être consommé ou cuit et recongelé (le cas échéant) peu de temps après afin de prévenir les risques pour la santé.

Fonction mémoire pendant la coupure de courant

Lorsque le courant revient, l'appareil continue à fonctionner avec les réglages réglés avant la panne de courant.

Espace requis

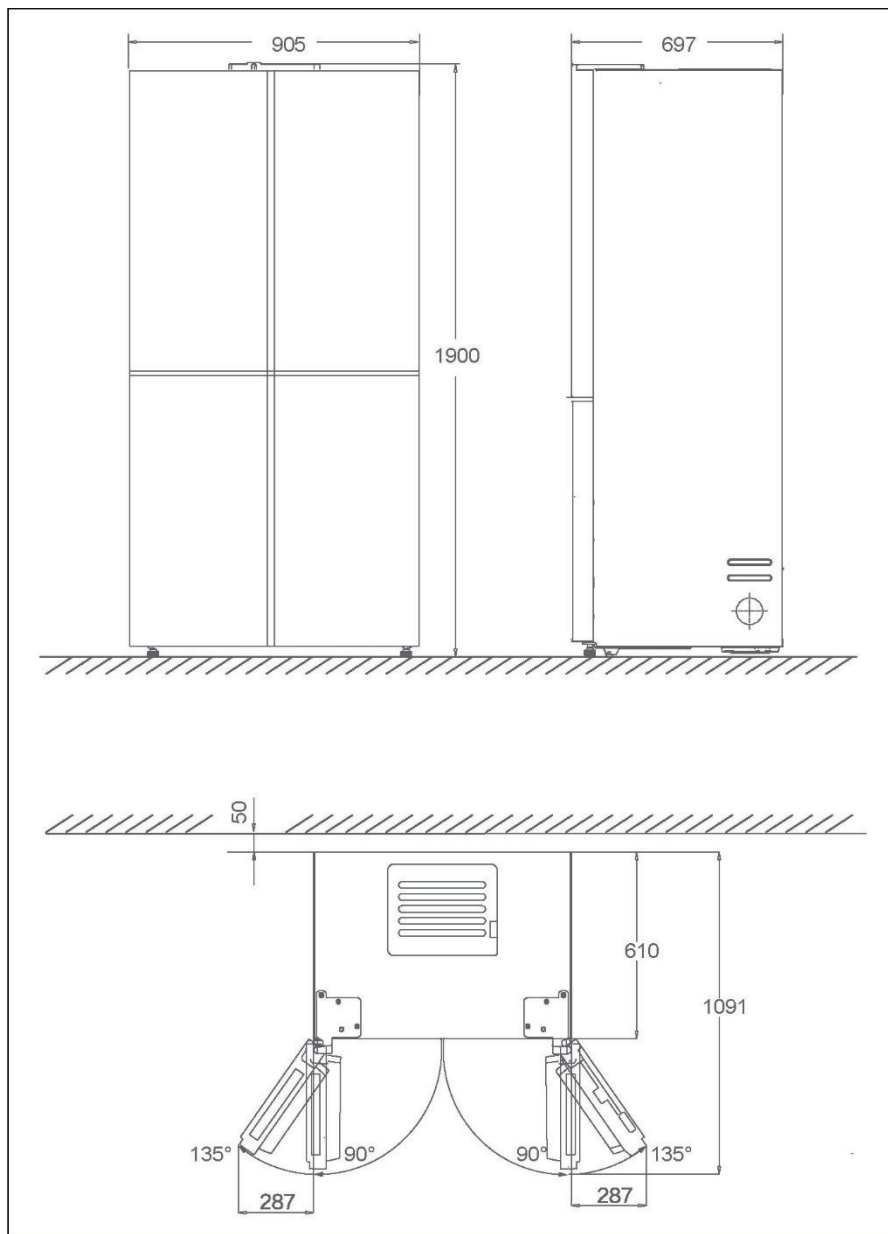

Déballage



AVERTISSEMENT !

- ▶ L'appareil est lourd. Manipulez-le toujours avec au moins deux personnes.
- ▶ Conservez tous les emballages hors de la portée des enfants, puis jetez-les d'une manière respectueuse de l'environnement.

- ▶ Sortez l'appareil de l'emballage.
- ▶ Retirez tous les matériaux d'emballage.

Conditions environnementales

La température ambiante doit toujours être comprise entre 10 °C et 43 °C, car elle peut influencer sur la température à l'intérieur de l'appareil et sa consommation d'énergie. N'installez pas l'appareil à proximité d'autres appareils générant de la chaleur (four, réfrigérateurs) sans isolation.

Coupe transversale de ventilation

Pour obtenir une ventilation suffisante de l'appareil pour des raisons de sécurité, il convient de respecter les informations relatives aux coupes transversales de ventilation requises.

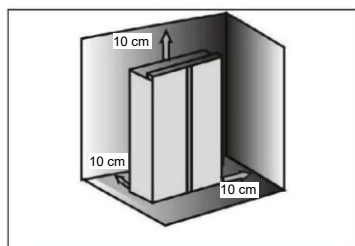

Alignement de l'appareil

L'appareil doit être placé sur une surface plane et solide.

1. Inclinez légèrement l'appareil vers l'arrière.
2. Réglez les pieds au niveau souhaité.

Assurez-vous que la distance entre le mur et le côté de la charnière est d'au moins 100 mm pour que la porte s'ouvre correctement.

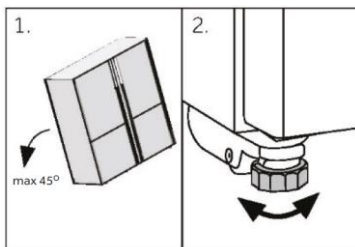

Remarque

Pour un appareil en pose libre : cet appareil de réfrigération n'est pas destiné à être utilisé comme un appareil encastré

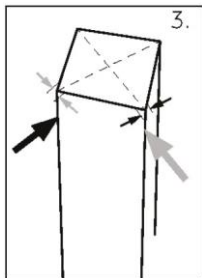

3. La stabilité peut être vérifiée en alternant les diagonales. Le léger flottement doit être le même dans les deux directions. Dans le cas contraire, le cadre peut se déformer ; cela se traduit par des fuites au niveau des joints de la porte. Une faible tendance vers l'arrière facilite la fermeture de la porte.

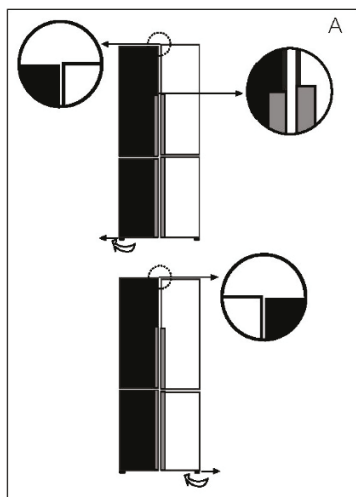

Réglage fin des portes

Si les portes ne se retrouvent pas au même niveau, vous pouvez y remédier de la manière suivante :

A) En utilisant un pied réglable

Faites tourner le pied réglable selon le sens de la flèche pour faire tourner le pied vers le haut ou vers le bas.

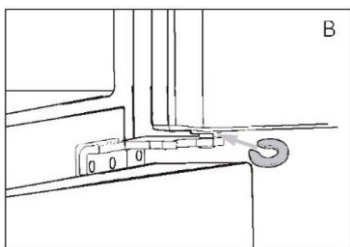

B) En utilisant des entretoises

- ▶ Ouvrez la porte supérieure et soulevez-la.
- ▶ Clipsez avec précaution l'entretoise (fournie dans le sac d'accessoires) dans l'anneau en plastique blanc de la charnière centrale à la main ou à l'aide d'outils comme des pinces. Ne rayez pas et n'abîmez pas la porte.



Remarque

Dans l'utilisation future du réfrigérateur, les portes peuvent se retrouver désalignées à cause du poids des aliments stockés. Veuillez ensuite les ajuster selon les méthodes ci-dessus.

Temps d'attente

L'huile de lubrification sans entretien se trouve dans la capsule du compresseur. Cette huile peut passer par le système fermé de tuyauterie pendant le transport incliné. Avant de brancher l'appareil sur l'alimentation électrique, attendez 2 à 5 heures afin que l'huile revienne dans la capsule.

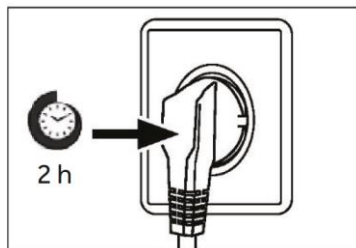

Branchement électrique

Avant chaque branchement, vérifiez si :

- ▶ l'alimentation, la prise et le fusible sont adaptés à la plaque signalétique.
- ▶ la prise de courant est mise à la terre et sans multiprise ni rallonge.
- ▶ la fiche d'alimentation et la prise sont adaptées l'une à l'autre.

Branchez la fiche sur une prise domestique correctement installée.



AVERTISSEMENT !

Pour éviter tout risque, un câble d'alimentation endommagé doit être remplacé par le service à la clientèle (voir carte de garantie).

Informations sur le produit conformément au **règlement UE n° 1060/2010**

Marque déposée	Haier
Référence du modèle	HWC9919FSGB
Catégorie de modèle	Réfrigérateur-congélateur
Classe d'efficacité énergétique	F
Consommation d'énergie annuelle (kWh/an) ¹⁾	420
Refroidissement du volume de conservation (L)	386
Congélation du volume de conservation (L) ****	100
Changer le volume de la zone (L) ***	100
Nombre d'étoiles	
Température des autres compartiments > 14 °C	Non applicable
Système de dégivrage automatique	Oui
Temps de montée en température (h)	9
Capacité de congélation (kg/24h)	10
Classe climatique	SN-N-ST-T
Cet appareil est destiné à être utilisé à la température ambiante entre :	10 °C et 43 °C.
Émissions acoustiques dans l'air (dB(A) re 1pW)	38
Type de construction	Autonome

¹⁾ D'après les résultats des tests standard pendant 24 heures. La consommation d'énergie réelle dépendra des conditions d'utilisation et de l'emplacement de l'appareil.

Données techniques supplémentaires

Tension / Fréquence	220-240 V ~ / 50 Hz
Courant d'entrée (A)	2
Fusible principal (A)	15
Réfrigérant	R600a
Dimensions (H/L/P en mm)	1900/905/697
Fréquence RF 2,4 G	2,4 GHz ~ 2,4835 GHz
Fréquence RF 5 G	5,15~5,25 GHz et 5,725~5,825 GHz
Puissance transmise max du sans fil 2,4 G	18 dBm ± 1,5 dB
Puissance transmise max du sans fil 5 G	17 dBm ± 2 dB

Informations sur l'efficacité énergétique de la lampe

Compartiment	Tension	Puissance max.	Classe d'efficacité énergétique	Modèle
Lampe arrière du réfrigérateur	12 V	4 W	G	HCW9919FSGB
Congélateur	12 V	2.25W	G	
SwitchZone	12 V	2.25W	G	
My Zone	12 V	0.5W	/	

Ce produit contient une source de lumière appartenant à la classe d'efficacité énergétique G.

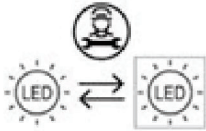

Source de lumière (LED uniquement) remplaçable par un professionnel

Service clientèle

Nous recommandons notre Service Clientèle Haier et l'utilisation de pièces détachées d'origine.

Si vous rencontrez un problème avec votre appareil, veuillez d'abord consulter le paragraphe DÉPANNAGE.

Si vous ne trouvez pas de solution, veuillez contacter

- ▶ votre revendeur local ou
- ▶ notre centre de service d'appel européen (voir les numéros de téléphone ci-dessous) ou
- ▶ l'espace Service & Assistance à l'adresse www.haier.com où vous pouvez activer la demande de service et trouver également les FAQ.

Pour contacter notre Service, assurez-vous que vous disposez des données suivantes.

Les informations se trouvent sur la plaque signalétique.

Modèle _____

N° de série _____

Vérifiez également la carte de garantie fournie avec le produit en cas de garantie.

Centre de service d'appel européen

Pays*	Numéro de téléphone	Coûts
Haier Italy (IT)	199 100 912	
Haier Spain (ES)	902 509 123	
Haier Germany (DE)	0180 5 39 39 99	<ul style="list-style-type: none"> • 14 centimes/min ligne fixe • max 42 centimes/min mobile
Haier Austria (AT)	0820 001 205	<ul style="list-style-type: none"> • 14,53 centimes/min ligne fixe • max 20 centimes/min pour tous les autres
Haier United Kingdom (UK)	0333 003 8122	
Haier France (FR)	0980 406 409	

* Pour d'autres pays, veuillez vous référer à www.haier.com

Haier Europe Trading S.r.l

Filiale Royaume-Uni

Westgate House, Westgate, Ealing

Londres, W5 1YY

***Durée de la garantie de l'appareil de réfrigération :**

La garantie minimale est : 2 ans pour les pays de l'UE, 3 ans pour la Turquie, 1 an pour le Royaume-Uni, 1 an pour la Russie, 3 ans pour la Suède, 2 ans pour la Serbie, 5 ans pour la Norvège, 1 an pour le Maroc, 6 mois pour l'Algérie, aucune garantie légale pour la Tunisie.

***La période des pièces détachées pour la réparation de l'appareil :**

Les thermostats, les capteurs de température, les circuits imprimés et les sources de lumière sont disponibles pendant une période minimale de sept ans après la mise sur le marché de la dernière unité du modèle.

Poignées de porte, charnières de porte, bacs et paniers pendant une période minimale de sept ans et joints de porte pendant une période minimale de 10 ans, après la mise sur le marché de la dernière unité du modèle.

*Pour plus d'informations sur le produit, consultez <https://eprel.ec.europa.eu/> ou scannez le code QR sur l'étiquette énergétique fournie avec l'appareil.



Haier



Felhasználói kézikönyv

Hűtő-fagyasztó

HCW9919FSGB

HU

Haier

Köszönjük, hogy Haier terméket vásárolt.

A készülék használata előtt olvassa el figyelmesen ezeket az utasításokat. Az utasítások fontos információkat tartalmaznak, amelyek segítenek abban, hogy a lehető legtöbbet hozza ki a készülékből, és szavatolják a biztonságos és megfelelő telepítést, használatot és karbantartást.

Tartsa ezt a kézikönyvet könnyen elérhető helyen, hogy bármikor fellapozhassa a készülék biztonságos és megfelelő használatához.

Ha eladja a készüléket, elajándékozza, vagy a lakásban hagyja költözéskor, győződjön meg arról, hogy ezt a kézikönyvet is átadja, hogy az új tulajdonos megismerhesse a készüléket és a biztonsági figyelmeztetéseket.



Jelmagyarázat



Figyelmeztetés - Fontos biztonsági információk

Általános információk és tippek



Környezetvédelmi információk

Ártalmatlanítás



Járuljon hozzá a környezet és az emberi egészség védelméhez. Az újrahasznosítás érdekében a csomagolást a megfelelő hulladéktárolóba selejtezze ki. Segítse az elektromos és elektronikus berendezések hulladékainak az újrahasznosítását. Ne dobja ki az ilyen szimbólummal jelölt készülékeket közönséges háztartási hulladékkal együtt. Vigye vissza a terméket a helyi újrahasznosító létesítménybe, vagy vegye fel a kapcsolatot a helyi hivatallal.



FIGYELMEZTETÉS!

Sérülés vagy fulladás veszélye!

A hűtőközegeket és a gázokat szakszerűen kell ártalmatlanítani. Győződjön meg a hűtőkör csövének a sértetlenségéről, és megfelelő módon ártalmatlanítsa. Válassza le a készüléket a hálózati tápellátásról. Vágja el a tápkábelt és ártalmatlanítsa. Távolítsa el a tálcákat és fiókokat, valamint az ajtóreteszt és a tömitéseket, hogy megakadályozza a gyermekek és háziállatok bezáródását a készülékbe.

A régi készülékek még mindig rendelkeznek némi maradványértékkel. A környezetbarát ártalmatlanítási módszer biztosítani fogja, hogy az értékes nyersanyagokat vissza lehessen nyerni és újra fel lehessen használni.

A ciklopentánt, az ózonra nem ártalmas gyúlékony anyagot a szigetelőhab tágitójaként használják.

Azáltal, hogy biztosítja a termék megfelelő ártalmatlanítását, segít megelőzni a környezetre és az emberi egészségre gyakorolt esetleges negatív következményeket, amelyek egyébként előfordulhatnak.

A termék újrahasznosítására vonatkozó részletesebb tájékoztatás ügyében tájékozódjon a helyi önkormányzatnál, a háztartási hulladékot kezelő szolgáltatónál vagy az üzletben, ahol a terméket vásárolta, ahol szakemberek állnak rendelkezésére.

1. Biztonsági információk	4
2. Rendeltetésszerű használat	9
3. Termékleírás	10
4. Használat	11
5. Berendezés	17
6. Energiatakarékossági tippek	20
7. Ápolás és tisztítás	21
8. Hibaelhárítás.....	23
9. Telepítés.....	26
10. Műszaki adatok.....	30
11. Ügyfélszolgálat.....	31

Tartozékok

Ellenőrizze a tartozékokat és a szakirodalmat ennek a listának megfelelően:



távtartó*3



Energiacímke*1



Jótállási jegy*1
Bővített jótállási kártya*1



Felhasználói kézikönyv*1
„OK” matrica felhasználói
kézikönyv*1



Tojástálca*2



Jégkocka tartó tálca*2



Megjegyzés

A listán csak a legfontosabb tartozékok láthatók. Egyéb adott kiegészítők is felmerülhetnek.

A készülék első bekapcsolása előtt olvassa el a következő biztonsági tanácsokat!



FIGYELMEZTETÉS!

Első használat előtt

- ▶ Győződjön meg arról, hogy szállítás során a termék nem sérült.
- ▶ Távolítsa el az összes csomagolóanyagot, és tartsa gyermekektől elzárva.
- ▶ A készülék telepítése előtt várjon legalább két órát a hűtőkör teljes hatékonyságának biztosítása érdekében.
- ▶ Mivel a készülék nehéz, mindig legalább két személy szükséges a kezeléséhez vagy mozgatásához.

Telepítés

- ▶ A készüléket jól szellőző helyre telepítse. Biztosítson legalább 10 cm-es helyet a készülék felett és körül.
- ▶ Soha ne helyezze a készüléket nedves területre vagy olyan helyre, ahol víz fröccsenhet rá. A vízfröccsenéseket és a foltokat törölje le és szárazra puha, tiszta törlőkendővel.
- ▶ Ne szerelje be a készüléket közvetlen napsugárzásnak kitett helyre vagy hőforrások (pl. kályhák, fűtőberendezések) közelébe.
- ▶ A méretének és felhasználásnak megfelelő helyre szerelje be és állítsa szintbe a készüléket.
- ▶ A berendezésen vagy a beépített szerkezetben a szellőzőnyílásokat ne takarja el.
- ▶ Bizonyosodjon meg arról, hogy az adattáblán olvasható elektromos jellemzők megfelelnek az elérhető tápellátás jellemzőinek. Ellenkező esetben forduljon villanyszerelőhöz.
- ▶ A készülék 220-240 V váltóáramú, 50 Hz-es tápellátást igényel. A rendellenes feszültségingadozás nyomán előfordulhat, hogy a készülék nem indul be, károsodhat a hőmérséklet-vezérlő vagy a kompresszor, illetve működés során rendellenes zaj jelentkezhethet. Hasonló esetben szereljen fel automatikus feszültség szabályozót.
- ▶ Ne használjon több dugós adaptereket és hosszabbító kábeleket.
- ▶ Ne helyezzen több hordozható csatlakozót vagy hordozható tápegységet a berendezés mögé.
- ▶ Ügyeljen arra, hogy a tápkábel ne szoruljon a hűtőszekrény alá. Ne lépjen a tápkábelre.

**FIGYELMEZTETÉS!**

- ▶ A tápegységhez külön földelt aljzatot használjon, amely könnyen hozzáférhető. A készülék mindenképpen földelésre szorul.

Csak az Egyesült Királyság esetén: A készülék tápkábele 3 érintkezős (földeléses) dugasszal rendelkezik, amelyik szabványos 3 érintkezős (földeléses) aljzathoz illeszkedik. Soha ne vágja le vagy távolítsa el a harmadik érintkezőt (földelést). A készülék beszerelését követően a dugasznak hozzáférhetőnek kell maradnia.

- ▶ Ne okozza a hűtőközeg kör sérülését.

Napi használat

- ▶ A berendezést 8 évnél idősebb gyermekek vagy csökkent fizikai, érzékszervi vagy mentális képességű, vagy tapasztalattal és ismerettel nem rendelkező személyek akkor használhatják, ha felügyelet alatt állnak vagy ha megfelelő utasításokkal látták el őket a berendezés biztonságos használatát illetően, és megértették a használatból eredő veszélyeket.
- ▶ A 3 és 8 év közötti gyermekek be- és kirakodhatják a hűtőkészülékeket, de a hűtőkészülékek tisztítását és szerelését nem végezhetik.
- ▶ Tartsa távol a 3 évesnél fiatalabb gyermekeket a készüléktől, kivéve, ha biztosítja a folyamatos felügyeletet.
- ▶ Gyermekek nem játszhatnak a berendezéssel.
- ▶ Ha hűtőgáz vagy más gyúlékony gáz szivárog a készülék közelében, zárja el a szivárgó gáz szelepét, nyissa ki az ajtókat és ablakokat, és ne húzza ki a hűtőszekrény/fagyasztó vagy más készülék tápkábelének a dugaszát.
- ▶ Vegye figyelembe, hogy a készülék 10 és 43 °C közötti környezeti hőmérsékleten történő működésre van beállítva. Előfordulhat, hogy a készülék nem működik megfelelően, ha hosszú ideig a jelzett tartomány feletti vagy alatti hőmérsékleten kell üzemelnie.
- ▶ Ne helyezzen instabil cikket (nehéz tárgyat, vízzel teli edényeket) a hűtőberendezés tetejére, elkerülve így a személyi sérüléseket, amiket ezen tárgyak leesése vagy a vízzel való érintkezés nyomán bekövetkező áramütés okozhat.
- ▶ Ne húzza meg az ajtópolcokat. Az ajtó elferdülhet, kihúzhatja a helyéről a palacktartót, vagy a készülék felborulhat.



FIGYELMEZTETÉS!

- ▶ Az ajtók nyitását vagy becsukását kizárólag a fogantyúkkal végezze. Az ajtók közötti, ill. az ajtó és a szekrény közötti rés nagyon szűk. Ne nyújtsa a kezét ezekre a területekre, mivel az ujjai becsipődhetnek. Csak akkor nyissa ki vagy csukja be a hűtőszekrény ajtaját, ha nem állnak gyermekek az ajtó mozgási tartományán belül.
- ▶ Ne tároljon, ill. használjon gyúlékony, robbanásveszélyes vagy maró hatású anyagokat a készülékben vagy a közelében.
- ▶ A készülékben ne tároljon gyógyszereket, baktériumokat vagy vegyszereket. Ez a készülék háztartási készülék. Nem javasoljuk olyan anyagok tárolását, amelyek szűk hőmérséklet-tartományban tárolhatók.
- ▶ Soha ne tároljon folyadékokat palackokban vagy kannákban (magas alkoholtartalmú italok kivételével), különösen szénsavas italokat a fagyasztóban, mert ezek szétrobbannak fagyasztás közben.
- ▶ Ellenőrizze az élelmiszer állapotát, ha a fagyasztóban felmelegedett a hőmérséklet.
- ▶ Ne állítson be szükségtelenül alacsony hőmérsékletet a hűtőrekeszben. Magas teljesítménybeállítások esetén mínusz fokok alakulhatnak ki. Figyelem: A palackok szétrobbanhatnak
- ▶ Ne nyúljon fagyott tárgyakhoz nedves kézzel (viseljen kesztyűt). Különösen ne egyen jeges nyalókát közvetlenül a fagyasztóból való kivétel után. Fennáll a fagsérülések vagy a hólyagok kialakulásának veszélye. **ELSŐSEGÉLYNYÚJTÁS:** tartsa a sérülést azonnal folyó hideg víz alá. Ne húzza el!
- ▶ Működés közben ne érintse meg a fagyasztórekesz belső felületét, különösen nedves kézzel, mert a keze a felülethez fagyhat.
- ▶ Áramszünet esetén vagy tisztítás előtt húzza ki a készüléket az alzatból. A készülék újraindítása előtt várjon legalább 7 percet, mivel a készülék gyakori indítása során károsodhat a kompresszor.
- ▶ Ne használjon elektromos készülékeket a berendezés élelmiszer tároló rekeszében, kivéve a gyártó által jóváhagyott típust.

Karbantartás / tisztítás

- ▶ Gondoskodjon a gyermekek felügyeletéről, ha tisztítást vagy karbantartást végeznek.

**FIGYELMEZTETÉS!**

- ▶ A rutinszerű karbantartás megkezdése előtt húzza ki a készüléket a villanyhálózatból. A készülék újraindítása előtt várjon legalább 7 percet, mivel a készülék gyakori indítása során károsodhat a kompresszor.
- ▶ A készülék aljzatból való leválasztásakor ne a kábelt, hanem a csatlakozódugót húzza.
- ▶ Ne tisztítsa a készüléket keménysörtés kefékkel, drótkefékkel, mosóporral, benzinnel, amil-acetáttal, acetonnal és hasonló szerves oldatokkal, valamint savas vagy lúgos oldatokkal. A károsodások elkerülése érdekében a hűtőszekrény tisztítását speciális, adott célra kialakított tisztítószerrel végezze.
- ▶ Ne kaparja le a fagyot és a jeget éles tárgyakkal. A műanyag alkatrészek károsodásának elkerülése érdekében ne használjon spray-t, elektromos hevítő berendezést, például fűtőberendezést, hajszárítót, gőztisztítót vagy más hőforrást.
- ▶ A kiolvasztási folyamat felgyorsításához csak a gyártó által javasolt mechanikai berendezéseket vagy egyéb eszközöket használja.
- ▶ Ha a tápkábel megsérül, a veszély elkerülése érdekében cseréltesse ki a gyártóval, a gyártó szervizközpontjával vagy más szakemberrel.
- ▶ Ne tegyen kísérletet a készülék saját kezű javítására, szétszerelésére vagy módosítására. Javítás szükségessége esetén vegye fel a kapcsolatot az ügyfélszolgálatunkkal.
- ▶ Évente legalább egyszer távolítsa el a port a készülék hátoldaláról, így elkerülve a tűzveszélyt, valamint a megnövekedett energiafogyasztást.
- ▶ Tisztítás közben ne permetezze vagy öblítse le a készüléket.
- ▶ Ne használjon vízpermetet vagy gőzt a készülék tisztításához.
- ▶ A hideg üvegpolicokat ne tisztítsa forró vízzel. A hirtelen hőmérséklet-változás nyomán az üveg megrepedhet.

Gázalapú hűtőközegre vonatkozó információk



FIGYELMEZTETÉS!

A készülék gyúlékony izobutánt (R600a) tartalmaz. Ügyeljen arra, hogy a hűtőkör ne sérüljön meg szállítás vagy beszerelés során. A hűtőközeg szivárgása szemkárosodást vagy tüzet okozhat. Sérülés esetén tartsa távol a tűzforrásokat, jól szellőztesse ki a helyiséget, és ne csatlakoztassa vagy húzza ki a készülék vagy más berendezés tápkábelét. Tájékoztassa az ügyfélszolgálatot.

Ha szembe kerül, azonnal öblítse ki bő folyó vízzel és forduljon orvoshoz.

Az élelmiszerek szennyeződésének az elkerülése érdekében, kérjük, tartsa be a következő utasításokat:

- Ha hosszú ideig nyitva tartja az ajtót, a készülék rekeszeiben jelentősen megemelkedhet a hőmérséklet.
- Rendszeres időközönként tisztítsa meg az élelmiszerekkel érintkező felületeket, illetve a hozzáférhető vízvezető csatornákat.
- Tisztítsa meg a víztartályokat, amennyiben ezeket nem használta 48 óránál hosszabb ideje; öblítse át a vízellátáshoz csatlakoztatott vízrendszert, ha nem csapolt vizet legalább 5 napig.
- A nyers húst és halat megfelelő tartályokban tárolja a hűtőszekrényen/ fagyasztón belül, hogy ne érintkezhessenek egyéb élelmiszerekkel, illetve levük ne csepeghessen egyéb élelmiszere. Az élelmiszerek biztonságos tartósítása érdekében az instant élelmiszereket és a nyers húst/halat elkülönítve tárolja.
- A kétcsillagos fagyasztott élelmiszerek rekeszei alkalmasak előfagyasztott élelmiszerek tárolására, fagyalt tárolására vagy készítésére, illetve jégkockák készítésére.
- Az egy-, két- és háromcsillagos rekeszek nem alkalmasak a friss élelmiszerek fagyasztásához.
- Ha a hűtőberendezést hosszú ideig üresen hagyja, kapcsolja ki, olvassza le, tisztítsa meg, szárítsa ki, illetve hagyja az ajtót nyitva, így megelőzve penész megjelenését a készülékben.

A 3 és 8 év közötti gyermekek be- és kirakodhatnak hűtőberendezéseket

Rendeltetészerű használat

Ez a készülék élelmiszerek hűtésére és fagyasztására szolgál. Kizárólag háztartási és hasonló alkalmazásokra tervezték, mint például az üzletek, irodák és egyéb munkakörnyezetek személyzeti konyháinak területei; tanyasi házakban és szállodák, motelek és egyéb lakókörnyezetben, valamint panziós és vendéglátóipari vállalkozásokban való használatra ügyfelek számára. Tervezéséből adódóan nem alkalmas kereskedelmi vagy ipari használatra.

A készüléken változtatások vagy módosítások végrehajtása nem megengedett. A nem rendeltetészerű használat veszélyeket eredményezhet, illetve a szavatossági igények érvénytelenítésével járhat.

Szabványok és irányelvek **CE** **UK**
CA

A termék megfelel az összes vonatkozó EK irányelvben meghatározott követelménynek, illetve a vonatkozó harmonizált szabványoknak, amelyek alapján megilleti a CE- és az UKCA-jelölés.



VIGYÁZAT!

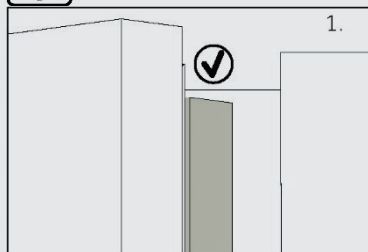

Amikor becsukja az ajtót, a bal oldali ajtó függőleges szalagjának befelé kell hajolnia (1).

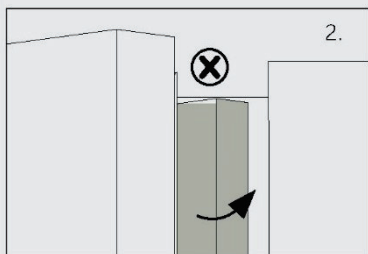

Ha megpróbálja becsukni a bal ajtót, és a függőleges ajtószalag nincs meghajolva (2), először hajlítsa meg, ellenkező esetben az ajtószalag a rögzítő tengelynek vagy a jobb ajtónak ütközik, kárt téve az ajtószalagban, vagy szivárgást idézve elő.

A keretben található egy fűtőszál. A felület hőmérséklete egy kicsit emelkedni fog, ami normális, és nem befolyásolja a készülék működését.



Megjegyzés

A műszaki módosítások és különböző modellek miatt előfordulhat, hogy a kézikönyvben látható egyes ábrák eltérőek az Ön modelljéhez képest.

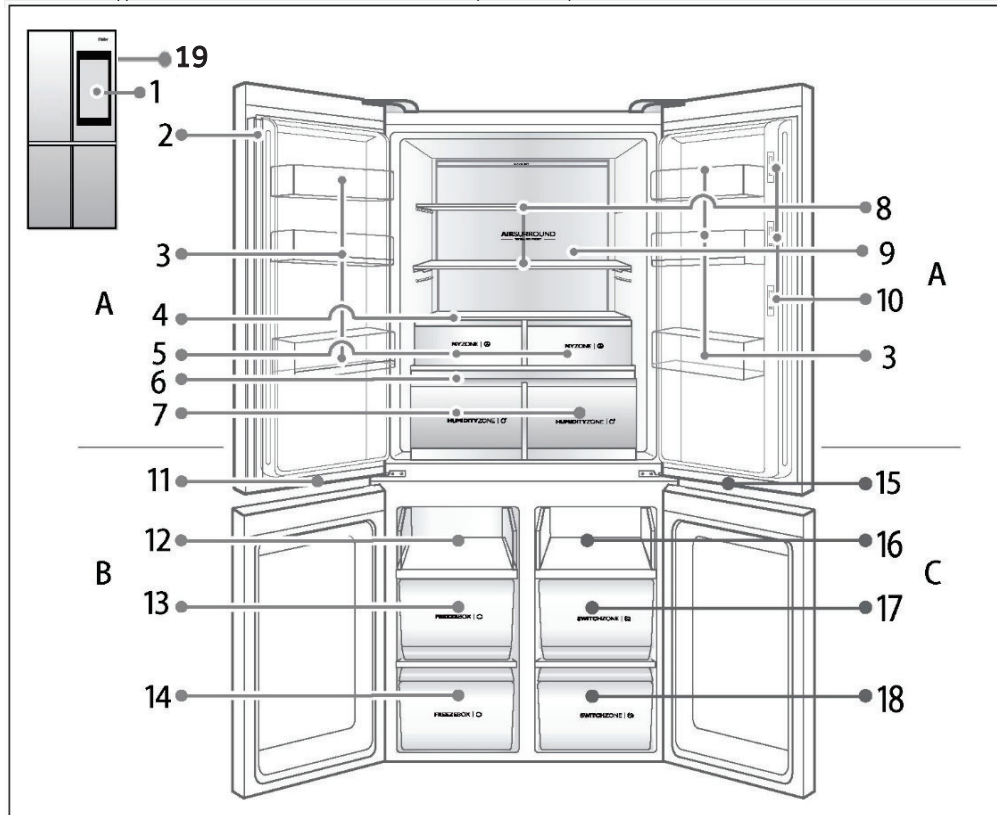

A: A hűtőszekrény rekeszei

1 21,5" méretű kijelző

2 Függőleges

3 Palacktartó

4 My zone takarólemez

5 My zone fiókok

6 Humidity zone takarólemez

7 Humidity zone fiókok

8 Hűtőpolc

9 Háttérvilágítás

10 Beépített kamera

B: Fagyasztó rekesz

11 A fagyasztórekesz lámpája

12 Csúsztatható polc

13 Fagyasztórekesz

14 Fagyasztórekesz

C: Switch zone átváltható zóna rekesz

15 Változtatható hőmérsékletű rekesz lámpája

16 Tálca

17 Switch zone átváltható zóna fiók

18 Switch zone átváltható zóna fiók

19 Smart Life gomb*

* Ezt a gombot az intelligens funkciók jövőbeli fejlesztése érdekében adták hozzá a termékhez.

Első használat előtt

- ▶ Távolítsa el minden csomagolóanyagot, beleértve a habosított műanyag házat és a tartozékokat rögzítő ragasztószalagot. Tartsa ezeket gyermekektől elzárva, ártalmatlanításukat pedig környezetbarát módon végezze.
- ▶ Ellenőrizze a csomagjegyzékben felsorolt összes elemet, és vegye fel a kapcsolatot az eladóval, ha bármilyen eltérést észlel.
- ▶ A hűtőszekrényt az alábbi követelményeknek megfelelő helyre telepítse:
 - Tartsa távol a hőforrásoktól és a napfénytől, és kerülje a túl nyirkos és hideg helyeket.
 - A hűtőszekrényt szilárd talajra kell helyezni. Nagyobb magasság esetén stabil, kemény, éghetetlen alátétblokkot kell használni. Enyhe billegés esetén a hűtőszekrény elején lévő állítható lábazon kell állítani.
 - Forgassa el a lábakat az óramutató járásával megegyező irányba a hűtőszekrény megemeléséhez.
 - Forgassa el a lábakat az óramutató járásával ellentétes irányba a hűtőszekrény leengedéséhez.

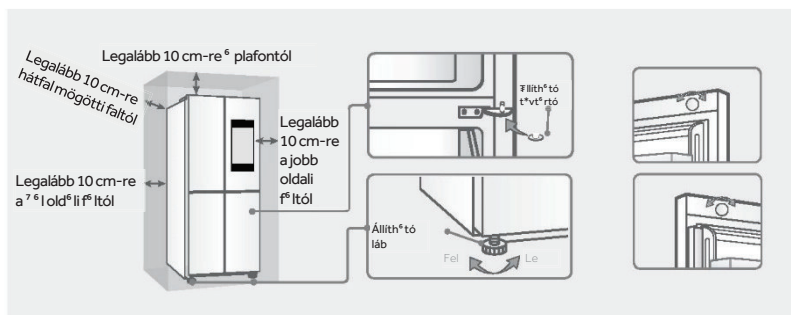

1. Ha a két ajtó nincs egy vonalban, a tasakban található távtartó használható a finombeállításához, hogy a két ajtót egy vonalba igazítsa:
 - Távolítsa el a távtartót, és emelje fel az alsó ajtót, majd helyezze a távtartót a forgócsapra fogóval.
 - Ha az ajtók még mindig nincsenek egy vonalban, ne erőltesse az ajtót a helyére, nehogy a felületét megkarcolja, vagy a díszlécét megsértse.
 2. Ha a hűtőajtó elől egyenetlenül áll, az ajtó tetején található állítógombbal lehet kis mértékben állítani rajta.
- ▶ Tisztítsa meg a készülék belsejét és külsejét vízzel és kíméletes tisztítószerrel, mielőtt bármilyen ételt tenne bele.
 - ▶ A készülék szintbeállítását és tisztítását követően várjon legalább 2-5 órát, mielőtt csatlakoztatná a tápellátáshoz. Lásd a TELEPÍTÉS című fejezetet.
 - ▶ Az élelmiszerekkel való feltöltés előtt hűtse le a rekeszeket, mélyhidegre állítva a készüléket. A Power-Freeze funkció segít a fagyasztórekeszt gyorsan lehűteni.
 - ▶ A hűtőrekesz, a fagyasztó illetve a Switch zone átváltható zóna hőmérséklete gyári alapbeállítás szerint automatikusan 5 °C, -18 °C és -6 °C. Ezek a javasolt beállítások. Ha kívánja, ezeket a hőmérsékleteket módosíthatja manuálisan. Lásd a HŐMÉRSÉKLET BEÁLLÍTÁSA c. részt.

Az első elektromos csatlakoztatás

Amikor a hűtőszekrényt először csatlakoztatja a hálózatra, a kijelző kigyullad.

Kijelző ki/be

Kijelző kikapcsolása: Amikor az ajtót becsukják, és a készüléket egy ideig nem használják, a kijelző automatikusan kikapcsol.

Kijelző világít: Amikor a kijelző ki van kapcsolva, kigyullad, ha bárhol megérinti, elsétál a készülék mellett, vagy kinyitja valamelyik ajtaját az emberérezékelési tartományon belül (ha az emberérezékelő be van kapcsolva). Amikor a kijelző világít, a hűtőajtó jobb felső részén található logó lámpa világít, ill. a kijelzővel együtt kialszik.

4.1 A hűtőrekesz hőmérsékletének beállítása (1-9 °C)

Koppintson a Beállító gombra a kezdőképernyőn, és állítsa be a hűtőrekesz hőmérsékletét a Hűtő csúszkáját 1 és 9 °C között beállítva.

4.2 A hőmérséklet beállítása a SwitchZone átváltható zóna rekeszében (5 – -20 °C)

Koppintson a Beállító gombra a kezdőképernyőn, és állítsa be a SwitchZone átváltható zóna hőmérsékletét a SwitchZone átváltható zóna csúszkáját 5 és -20 °C között beállítva.

4.3 A hőmérséklet beállítása a fagyasztórekeszben (-15 – -23 °C)

Koppintson a Beállító gombra a kezdőképernyőn, és állítsa be a fagyasztórekesz hőmérsékletét a fagyasztórekesz csúszkáját -15 és -23 °C között beállítva.

4.4 Hőmérséklet beállítása a MyZone rekeszben (Zero Fresh, Quick Cool, Fruits & Veg)

Koppintson a Beállítás gombra a kezdőképernyőn, és állítsa be a MyZone rekesz hőmérsékletét a MyZone csúszkával Zero Fresh, Quick Cool, Fruits & Veg értékre; a gyárilag beállított érték Fruits & Veg.

Amikor a Zero Fresh funkciót választja, annak érdekében, hogy az összetevők a legjobb tárolási környezetben maradjanak, a hűtőszekrény a beállításoknak megfelelően fog működni, és a hűtőhelyiséget 1°C-ra kell beállítani.



FIGYELMEZTETÉS!

Ha a hőmérséklet beállítása megtörtént, a rendszer automatikusan megerősíti és menti a beállított hőmérsékletet, ha 5 másodpercen belül egyetlen gombot sem nyomnak meg.

Speciális hűtőszekrény funkciók

A hűtőszekrény speciális funkciói négy típusra vannak felosztva: Super cool, Super freeze, Automatikus beállítás és Nyaralás funkció. Érintse meg a funkcióikont az adott funkció bekapcsolásához (a felugró ablak tájékoztatja a funkció kiválasztásáról; zárja be a funkciót a jobb felső sarokban található „X” szimbólumra koppintva), majd koppintson rá ismét a kikapcsolásához. Ha a funkciók kölcsönösen kizárják egymást, az eredeti funkció automatikusan kikapcsol.

4.5 Super Cool

Super Cool üzemmódban a hűtési hőmérséklet 1°C-ra van beállítva.

A Super Cool funkció 3 óra elteltével automatikusan kikapcsol, és a hűtőszekrény a legutóbbi beállításnak megfelelően fog működni a Super Cool üzemmód elindítása előtt. A Super Cool bekapcsolása esetén az intelligens és a Nyaralás funkció nem kapcsolható be egyszerre.

4.6 Super Freeze

A Super freeze funkció a fagyasztóban lévő élelmiszerek tápértékének megőrzésére szolgál. Ez a funkció gyorsan fagyasztja le az ételt. Ha egyszerre nagy mennyiségű élelmiszert fagyaszt le, a fagyasztó hőmérsékletének csökkentése érdekében ajánlatos a Super freeze funkciót 24 órával előre beállítani. Amikor az élelmiszert behelyezi, a fagyasztórekesz fagyasztási sebessége megnő, és az élelmiszer gyorsan lefagy, hatékonyan megtartva a tápanyagokat, és megkönnyítve a tárolást. A Super Freeze funkció 50 óra elteltével automatikusan kikapcsol; a fagyasztó a legutóbbi beállításnak megfelelően fog működni, mielőtt a Super Freeze üzemmódba lépne.

4.7 Automatikus beállítás funkció

Automatikus beállítás üzemmódban a hűtés/fagyasztás 5 °C ill. -18 °C hőmérsékletre van állítva. Ebben az üzemmódban a hűtőrekesz és a fagyasztórekesz hőmérséklete nem állítható be. Ha a Super Cool, a Super freeze vagy a Nyaralás funkció be van állítva, az Automatikus beállítás funkció automatikusan bezáródik és kilép.

4.8 Nyaralás funkció

A Nyaralás funkció a hűtőrekesz hosszú távú használatát segíti elő. Nyaralás üzemmódban a hűtőszekrény hőmérséklete 17 °C-ra van állítva, így a hűtőszekrény nem tud megbűdösödni a túl magas hőmérséklet miatt, miközben energiát takarít meg.



FIGYELMEZTETÉS!

Hogy az ételek ne romoljanak meg, ürítse ki a hűtőrekeszt a Nyaralás funkció használatára előtt. A Nyaralás funkció aktiválásakor az Automatikus beállítás és a Super Cool funkciók nem kapcsolhatók be egyszerre.

4.9 Párosítási eljárás az alkalmazásban

1. lépés • Töltse le a hOn alkalmazást az alábbi alkalmazásáruházak valamelyikéből



2. lépés • Hozza létre fiókját a hOn alkalmazásban, vagy jelentkezzen be, ha már van fiókja.

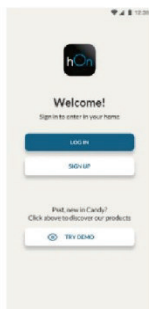

3. lépés • Kövesse a hOn alkalmazás párosításra vonatkozó utasításait

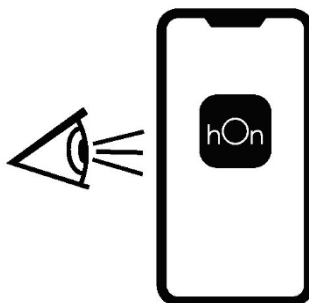

4.10 Alaplap

Technológia	Wi-Fi
Szabványos	IEEE 802.11b/g/n
Frekvenciasáv(ok) [MHz]	2412÷2484
Maximális teljesítmény [mW]	41,4

4.11 Ajtókészülék

Technológia	Wi-Fi	BLE
Szabványos	IEEE 802.11b/g/n	Bluetooth v2.1+EDR/BT v3.0/BT v4.0+HS
Frekvenciasáv(ok) [MHz]	2400+2497	2400+2497
Maximális teljesítmény [mW]	51,7	10

Tippek friss élelmiszer tárolásához

Az ilyen élelmiszereket a hűtőrekeszben tárolja.

- ▶ A hűtőszekrényben a hőmérsékletet tartsa 5 °C alatt.
- ▶ A forró élelmiszert a készülékbe helyezés előtt mindenképpen hűtse le szobahőmérsékletre.
- ▶ Az élelmiszert a hűtőszekrényben való tárolás előtt meg kell mosni és szárítani.
- ▶ Az ételt tárolás előtt megfelelően lezárt dobozba kell helyezni, hogy illata és íze nem változzon meg.
- ▶ Ne tároljon túlságosan sok élelmiszert a készülékben. Hagyjon helyet az élelmiszerek között, hogy a hideg levegő keringhessen körülöttük, így jobb hatásfokú és homogénebb lesz a hűtés.
- ▶ A napi rendszerességgel fogyasztott élelmiszereket a polc elején tárolja.
- ▶ Hagyjon rést az élelmiszerek és a belső falak között, hogy a levegő áramolhasson közöttük. Ne tároljon élelmiszereket úgy, hogy azok a hátsó fallal érintkezzenek, mivel az élelmiszerek ráfagyhatnak a hátfalra. Kerülje az élelmiszer (különösen az olajos vagy savas ételek) közvetlen érintkezését a belső bevonattal, mivel az olaj/sav a belső bevonat károsodását eredményezheti. Mindig távolítsa el az olajos és savas anyagokat, ha ilyet észlel.
- ▶ A fagyos élelmiszert a hűtőrekeszben olvassza ki. Ily módon a fagyasztott étel segítségével csökkentheti a hűtőrekesz hőmérsékletét, és energiát takaríthat meg.
- ▶ Egyes gyümölcsök és zöldségek (például cukkini, dinnye, papaja, banán, ananász stb.) érési folyamata felgyorsulhat a hűtőben; következésképpen nem javasoljuk ezek hűtőszekrényben való tárolását. A nagyon éretlen gyümölcs érlelése azonban bizonyos ideig végezhető így. Javasoljuk, hogy a hagymát, fokhagymát, gyömbért és egyéb gyökeres zöldségeket szobahőmérsékleten tárolja.
- ▶ A hűtőben érezhető kellemetlen illat megjelenése arra utal, hogy valami kiömlött, és a készülék tisztítást igényel. Lásd az **ÁPOLÁS ÉS TISZTÍTÁS** részt.
- ▶ Különböző élelmiszereket különböző területeken helyezzen el az ételek tulajdonságai szerint:

i Megjegyzés

- ▶ A hűtés biztosítása érdekében tartson 10 mm-nél nagyobb távolságot az elhelyezett étel és a légcsatornák vagy az érzékelők között.

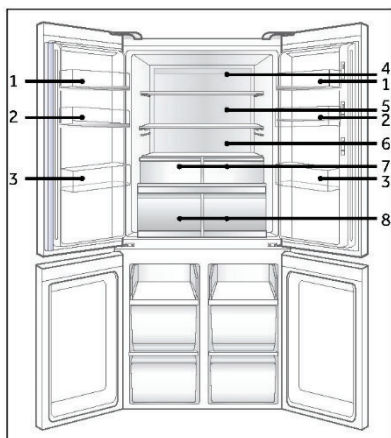

- 1 Vaj, sajt stb.
- 2 Tojás, italosdoboz, konzerv, fűszerek stb.
- 3 Italok és palackozott ételek.
- 4 Savanyú ételek, konzervek stb.
- 5 Húskészítmények, snackek, tészták, konzervek, tej, tofu, tejtermékek stb.
- 6 Főtt hús, kolbász stb.
- 7 My Zone fiókok: A MyZone csúszka a Zero Fresh, Quick Cool, Fruits & Veg funkciót támogatja
- 8 Humidity Zone fiókok: Gyümölcs, zöldség, saláta stb.

Tárolás a fagyasztórekeszben

- ▶ A fagyasztó hőmérsékletét tartsa $-18\text{ }^{\circ}\text{C}$ -on.
- ▶ Az étel lefagyasztása előtt 24 órával kapcsolja be a Power-Freeze funkciót; kis mennyiségű ételhez 4-6 óra is elegendő.
- ▶ A forró élelmiszert a fagyasztó rekeszbe helyezés előtt mindenképpen hűtse le szobahőmérsékletre.
- ▶ Az apró darabokra szeletelt ételkészlet gyorsabban lefagyasztható, illetve könnyebben kiolvasztható és megfőzhető. Javasoljuk, hogy az egyes darabok tömege ne érje el a $2,5\text{ kg}$ -ot.
- ▶ A legokosabb az élelmiszert becsomagolni, mielőtt a fagyasztóba teszi. Ügyeljen a csomagolások külső felületének a szárazságára, hogy a zacskók ne ragadjanak össze. A csomagolásoknak szagmentesnek, légmentesnek, nem mérgezőnek és ártalmatlannak kell lenniük.
- ▶ A tárolt élelmiszerek szavatossági idejének lejártát elkerülendő, jegyezze fel a lefagyasztás dátumát, a szavatossági időt és az ételkészlet nevét a csomagolásra, az adott élelmiszerek javasolt szavatossági idejének megfelelően.
- ▶ **FIGYELMEZTETÉS!** A sav, lúg és só stb. károsíthatja a fagyasztó belső felületét. Ilyen anyagokat tartalmazó élelmiszereket (pl. tenger gyümölcsei) ne helyezzen közvetlenül a fagyasztóláda belső falára. A fagyasztóban lévő sós vizet azonnal takarítsa fel.
- ▶ Ne haladja meg az ételkészlet gyártója/forgalmazója által javasolt eltarthatósági időt. Csak a szükséges mennyiségű élelmiszert vegye ki a fagyasztóból.
- ▶ A kiolvasztott ételt gyorsan fogyassza el. A kiolvasztott ételkészlet kizárólag megfőzést követően fagyasztható le ismét.
- ▶ Ne tegyen túl sok friss élelmiszert a fagyasztó rekeszbe. Lásd a fagyasztó fagyasztási kapacitását - Lásd a MŰSZAKI ADATOK c. részt vagy az adattáblán található adatokat.
- ▶ A fagyasztóban legalább $-18\text{ }^{\circ}\text{C}$ -on 2 és 12 hónap közötti ideig tárolható az ételkészlet a jellemzőitől függően (pl. hús: 3–12 hónap, zöldségek: 6–12 hónap)
- ▶ Friss élelmiszert lefagyasztásakor kerülje a már lefagyasztott ételkészlettel való érintkezést, mert ez kiolvadást okozhat.

A kereskedelmi forgalomban lévő fagyasztott élelmiszerek tárolásakor kövesse az alábbi irányelveket:

- ▶ Mindig kövesse a gyártó utasításait arra vonatkozóan, hogy mennyi ideig tárolhatja az élelmiszert. Ne lépje túl a javasolt értékeket!
- ▶ Az élelmiszerek minőségének megőrzése érdekében törekedjen arra, hogy a legrövidebb idő teljen el a vásárlás és a lefagyasztás időpontja között.
- ▶ Vásároljon $-18\text{ }^{\circ}\text{C}$ vagy annál alacsonyabb hőmérsékleten tárolt fagyasztott élelmiszereket.
- ▶ Kerülje az olyan élelmiszerek vásárlását, amelyek csomagolásán jég vagy fagy látható - Ez azt jelzi, hogy a termékeket részben kiolvasztották, majd valamikor újrafagyasztották. A felmelegedések befolyásolják az ételkészlet minőségét.



Megjegyzés

- ▶ A hűtés biztosítása érdekében tartson legalább 10 mm -es távolságot az ételkészlet és a légszűrő között.

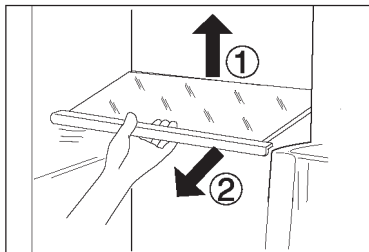

Állítható polcok

A polcok magasságát az Ön tárolási igényeihez igazíthatja.

1. Egy polc áthelyezéséhez először emelje fel a hátsó szélét (1), majd húzza ki a polcot (2).
2. A visszaszereléshez helyezze mindkét oldalon a fülekre, és tolja a leghátsó helyzetbe, amíg a polc hátulja nem rögzül az oldalsó résekben.



Megjegyzés

Győződjön meg arról, hogy a polc mindegyik éle vízszintesen helyezkedik el.

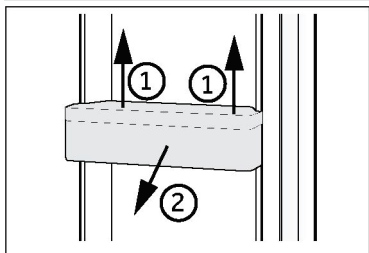

Levehető ajtópolcok

Az ajtó polcai tisztítás céljából eltávolíthatók:

Tegye a kezét a polc két oldalára, emelje fel (1), majd húzza ki a polcot (2).

Az ajtórács visszahelyezéséhez hajtsa végre ugyanezeket a lépéseket fordított sorrendben.



Megjegyzés

Amikor a készüléket bekapcsolja, akár 12 órát is igénybe vehet a megfelelő hőmérséklet elérése.

Humidity zone fiók

Ebben a rekeszben a páratartalom magasabb, mint a hűtőrekeszben. Automatikusan vezérli a rendszer, és a rekesz gyümölcsök, zöldségek, saláták stb. tárolására alkalmas.

HUMIDITYZONE | 



Megjegyzés

- ▶ Ne távolítsa el a műanyag burkolatokat a két zónán belül; ezek biztosítják a megfelelő páratartalmat.
- ▶ A hidegre érzékeny gyümölcsök, így például az ananász, az avokádó, a banán, a grapefruit és a zöldségek, mint például a burgonya, padlizsán, bab, uborka, cukkini, paradicsom és sajt nem tárolható ebben a két fiókban.

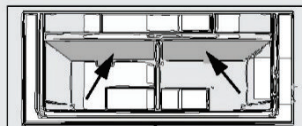

My Zone fiók

A My Zone csúszka beállítható Zero Fresh, Quick Cool, Fruits & Veg értékekre. Ha a beállítás értéke Zero Fresh, a rekeszben friss élelmiszerek tárolhatók. Ha Quick Cool értékre állította, a fiókban gyorsfőzésű ételek tárolhatók. Ha Fruits & Veg értékre állította, a fiókban gyümölcsök és zöldségek tárolhatók.

MYZONE | 

Switch Zone átváltható zóna rekesz

A készülék kapcsolózóna rekeszrel van felszerelve. A hőmérséklet fokokban állítható a kívánt célnak megfelelően. A tárolási hőmérséklet -20°C között állítható és $+5^{\circ}\text{C}$. A tárolási hőmérséklet az alkalmazásban elérhető opcióknak megfelelően állítható

SWITCHZONE | 

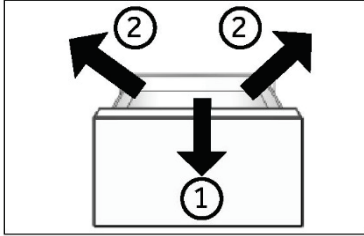

Kivehető fagyasztofiók

A fiók eltávolításához húzza ki ütközésig (1), majd emelje fel és vegye ki (2).

A fiók behelyezéséhez hajtsa végre a fenti lépéseket fordított sorrendben.

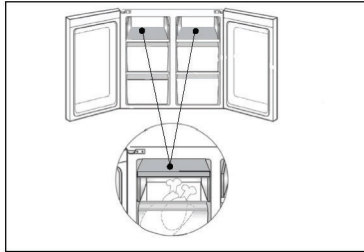

Nagyméretű tételek tárolása

A nagyméretű élelmiszereket, például a fagyasztott élelmiszereket a következő műveletek végrehajtása után lehet tárolni:

- ▶ a felső fagyasztótálca eltávolítása és 180°-os elforgatása, vagy
- ▶ a felső és a középső fagyasztórekesz eltávolítása, az élelmiszerek közvetlenül a polcra helyezve.

A világítás

A belső világítás bekapcsol az ajtó nyitásakor. A lámpák teljesítményét a készülék semmilyen egyéb beállítása nem befolyásolja.



Energiatakarékossági tippek

- ▶ Bizonyosodjon meg arról, hogy a készülék megfelelő szellőzéssel rendelkezik (lásd BESZERELÉS).
- ▶ Ne telepítse a készüléket közvetlen napsugárzásnak kitett helyre vagy hőforrások (pl. kályhák, fűtőberendezések) közelébe.
- ▶ Kerülje a szükségtelenül alacsony hőmérsékletet a készülékben. Minél alacsonyabb hőmérsékletet állít be, annál jobban növekszik a készülék energiafogyasztása.
- ▶ Az olyan funkciók, mint a POWER-FREEZE, több energiát fogyasztanak.
- ▶ Mielőtt a készülékbe tenné, hagyja, hogy a meleg élelmiszer kihűljön.
- ▶ Minél kevésbé és minél rövidebb ideig nyissa ki a készülék ajtaját.
- ▶ Ne töltsé túlságosan meg a készüléket, mivel ez akadályozza a légáramlást.
- ▶ Ügyeljen arra, hogy az élelmiszerek csomagolásába ne kerüljön levegő.
- ▶ Az ajtótomítéseket tartsa tisztán, hogy az ajtó mindig megfelelően becsukódhasson.
- ▶ A fagyos élelmiszert a hűtőrekeszben olvassza ki.



FIGYELMEZTETÉS!

Tisztítás előtt válassza le a hálózatról a készüléket.

Tisztítás

Akkor tisztítsa meg a készüléket, amikor kevés vagy semmilyen élelmiszer nem található benne. A készüléket tisztítsa meg négyhetente a megfelelő karbantartás jegyében, illetve megelőzendő a kellemetlen élelmiszer illatok kialakulását.



FIGYELMEZTETÉS!

- ▶ Ne tisztítsa a készüléket keménysörtés kefékkel, drótkefékkel, mosóporral, benzinnel, amil-acetáttal, acetonnal és hasonló szerves oldatokkal, valamint savas vagy lúgos oldatokkal. A károsodások elkerülése érdekében a hűtőszekrény tisztítását speciális, adott célra kialakított tisztítószerrel végezze.
 - ▶ Tisztítás közben ne permetezze vagy öblítse le a készüléket.
 - ▶ Ne használjon vízpermetet vagy gőzt a készülék tisztításához.
 - ▶ A hideg üvegpolicokat ne tisztítsa forró vízzel. A hirtelen hőmérséklet-változás nyomán az üveg megrepedhet.
 - ▶ Ne érintse meg a fagyasztórekesz belső felületét, különösen nedves kézzel, mert a keze a felülethez fagyhat.
 - ▶ Felmelegítés esetén ellenőrizze a fagyasztott áruk állapotát.
-
- ▶ Mindig tartsa tisztán az ajtótomítést.
 - ▶ Tisztítsa meg a készülék belsejét és burkolatát meleg vízzel és semleges tisztítószerrel átnedvesített szivaccsal.
 1. Tisztítsa meg a hűtőszekrény belsejét és külsejét, beleértve az ajtótomítést, az ajtópolcot, az üvegpolicokat, a dobozokat és így tovább, puha törőlkendővel vagy meleg vízbe mártott szivaccsal (a művelethez a meleg vízbe elegyíthet semleges tisztítószer).
 2. Folyadék kiömlése esetén távolítsa el az összes szennyezett alkatrészt, öblítse át ezeket közvetlenül folyó víz alatt, majd szárítsa meg és tegye vissza az alkatrészeket a hűtőbe.
 3. Krémszerű termékek (például tejszín, olvadó jégkrém) kiömlése esetén, kérjük, távolítsa el az összes szennyezett alkatrészt, helyezze adott időtartamra meleg, kb. 40 °C-os vízbe, majd öblítse át folyó vízzel, szárítsa meg, és tegye vissza a hűtőszekrénybe.
 4. Abban az esetben, ha egy kisebb alkatrész vagy alkotóelem reked a hűtőszekrény belsejébe (a polcok vagy fiókok közé), az eltávolításhoz használjon kis puha kefé. Ha az alkatrész nem elérhető, kérjük, vegye fel a kapcsolatot a Haier szervizzel.
 - ▶ Öblítse le a felületeket, majd törölje szárazra egy puha törőlkendővel.
 - ▶ A készülék egyetlen részét vagy tartozékát se tisztítsa mosogatógépben.
 - ▶ A készülék újraindítása előtt várjon legalább 7 perccel, mivel a készülék gyakori indítása során károsodhat a kompresszor.

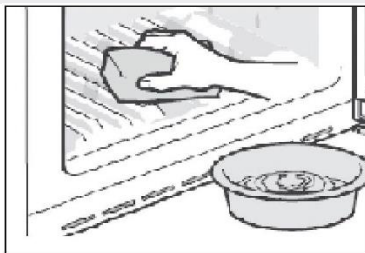

Leolvasztás

A hűtőszekrény és a fagyasztórekeszek kiolvasztása automatikusan történik: nincs szükség felhasználói beavatkozásra.

A LED-es lámpák cseréje



FIGYELMEZTETÉS!

Ne kísérelje meg a LED-es lámpák saját kezű cseréjét, ezeket csak a gyártó vagy a hivatalos szerviz munkatársa cserélheti ki.

A lámpa fényforrása LED alapú, amely alacsony fogyasztást és hosszú élettartamot szavatol. Ha bármilyen rendellenességet tapasztal, vegye fel a kapcsolatot az ügyfélszolgálattal. Lásd az ÜGYFÉLSZOLGÁLAT részt.

Lámpa paraméterek:

Hűtőrekesz: 12 V max. 5 W

Fagyasztórekesz: 12 V, max. 2 W

Hosszabb használaton kívüli időszak

Ha a készüléket hosszabb ideig nem használja, csak a Holiday funkciót használja, vagy a hűtőszekrény készüléket kikapcsolt hűtőszekrény funkció mellett fogja használni:

- ▶ Vegye ki az ételt.
- ▶ Húzza ki a tápkábelt.
- ▶ Ürítse ki és tisztítsa meg a víztartályt.
- ▶ Tisztítsa meg a készüléket a fent leírtak szerint.
- ▶ A kellemetlen szagok készüléken belüli megjelenésének elkerülése érdekében hagyja nyitva az ajtókat.



Megjegyzés

Csak akkor kapcsolja ki a készüléket, ha feltétlenül szükséges.

A készülék mozgatása

1. Távolítsa el az összes élelmiszert, és húzza ki a készülék csatlakozódugóját.
2. Rögzítse a polcokat és az egyéb mozgatható alkatrészeket a hűtőben és a fagyasztóban szigetelőszalaggal.
3. A hűtőrendszer károsodásának az elkerülése érdekében ne döntse meg a hűtőberendezést 45°-nál nagyobb szögben.



FIGYELMEZTETÉS!

- ▶ Ne emelje a készüléket a fogantyútól.
- ▶ Soha ne fektesse a készüléket vízszintesen a földre.

Sok felmerülő problémát önállóan is megoldhat, speciális szakértelem nélkül. Ha problémát tapasztal a készülékkel kapcsolatban, kérjük, ellenőrizze az alább felsorolt lehetőségeket, és kövesse az utasításokat, mielőtt kapcsolatba lépne a vevőszolgálatunkkal. Lásd az ÜGYFÉLSZOLGÁLAT részt.



FIGYELMEZTETÉS!

- ▶ Karbantartás előtt kapcsolja ki a készüléket, és húzza ki a hálózati csatlakozódugót a hálózati aljzatból.
- ▶ Az elektromos berendezéseket csak szakképzett villamossági szakemberek szervizelhetik, mert a szakszerűtlen javítások jelentős károkat okozhatnak.
- ▶ A biztonság érdekében a sérült tápkábelt a gyártóval, a gyártó szervizközpontjával vagy más szakemberrel cseréltesse ki.

Probléma	Lehetséges ok	Lehetséges megoldás
A kompresszor nem működik.	<ul style="list-style-type: none"> • A hálózati csatlakozódugó nincs bedugva a hálózati aljzatba. • A készülék leolvasztási ciklust végez. 	<ul style="list-style-type: none"> • Csatlakoztassa a hálózati csatlakozódugót. • Ez természetes jelenség automatikus leolvasztásnál.
A készülék gyakran bekapcsol vagy túlságosan hosszú ideig üzemel.	<ul style="list-style-type: none"> • A beltéri vagy kültéri hőmérséklet túl magas. • A készüléket hosszabb időre ártalmatlanították. • Egy ajtó vagy fiók a készülékben nincs rendesen becsukva. • Az ajtót/fiókot túlságosan gyakran nyitották ki, vagy túlságosan sokáig tartották nyitva. • A fagyasztórekesz hőmérsékletének a beállítása túl alacsony. • Az ajtó/fiók tömítése szennyezett, kopott, repedezett vagy elmozdul a megfelelő helyéről. • A szükséges szellőzés nem biztosított. 	<ul style="list-style-type: none"> • Ebben az esetben természetes, hogy a készülék üzemideje megnövekedett. • Normál esetben a készülék 8 és 12 óra alatt hűl le teljesen. • Csukja be az ajtót/fiókot, és bizonyosodjon meg arról, hogy a készülék egyenes felületen található, és hogy élelmiszer vagy tárolóedény nem akadályozza az ajtó megfelelő becsukását. • Ne nyissa ki az ajtót/fiókot túl gyakran. • Állítsa a hőmérsékletet magasabbra, amíg a hűtőszekrény hőmérséklete megfelelő nem lesz. A hűtőszekrény hőmérsékletének a stabilizálódása 24 órát vesz igénybe. • Tisztítsa meg az ajtó/fiók tömítését, vagy cseréltesse ki az ügyfélszolgálatl. • Bizonyosodjon meg arról, hogy megfelelő a szellőzés.
A hűtőszekrény belső része szennyezett és/vagy kellemetlen szagú.	<ul style="list-style-type: none"> • A hűtőszekrény belső része tisztítást igényel. • Erős illatú élelmiszert tárol a hűtőszekrényben. 	<ul style="list-style-type: none"> • Tisztítsa meg a hűtőszekrény belső részét. • Alaposan csomagolja be az élelmiszert.

Probléma	Lehetséges ok	Lehetséges megoldás
Nincs elég hideg a készülék belsejében.	<ul style="list-style-type: none"> A beállított hőmérséklet túl magas. Az ételt még melegen helyezték a hűtőszekrénybe. Túl sok ételt helyezett egyszerre a készülékbe. Az élelmiszert egymáshoz túl közel helyezte. A készülék valamelyik ajtaja/fiókja nincs megfelelően becsukva. Az ajtót/fiókot túlságosan gyakran nyitotta ki, vagy túlságosan sokáig tartotta nyitva. 	<ul style="list-style-type: none"> Allítsa vissza a hőmérsékletet. Tárolás előtt mindig hűtse le az árut. Az élelmiszereket egyszerre mindig kis mennyiségben helyezze be. Hagyjon rést az élelmiszerek között, hogy a levegő áramolhasson közöttük. Csukja be az ajtót/fiókot. Ne nyissa ki az ajtót/fiókot túl gyakran.
Túl hideg van a készülék belsejében.	<ul style="list-style-type: none"> A beállított hőmérséklet túl alacsony. A Power-Freeze funkciót bekapcsolta, vagy a funkció túl sokáig üzemel. 	<ul style="list-style-type: none"> Allítsa vissza a hőmérsékletet. Kapcsolja ki a Power-Freeze funkciót
Pára csapódik le a hűtőrekesz belső részén.	<ul style="list-style-type: none"> Az éghajlat túl meleg vagy túl nedves. A készülék ajtaja/fiókja nem záródik megfelelően. Az ajtót/fiókot túlságosan gyakran nyitotta ki, vagy túlságosan sokáig tartotta nyitva. Étel- vagy folyadékátarolók maradtak nyitva a hűtőben. 	<ul style="list-style-type: none"> Növelje a hőmérsékletet. Csukja be az ajtót/fiókot. Ne nyissa ki az ajtót/fiókot túl gyakran. A forró élelmiszereket hagyja szobahőmérsékletre hűlni, illetve fedje le az élelmiszereket és folyadékokat.
Nedvesség gyűlik össze a hűtőszekrény külső felületén vagy az ajtó/ajtók és a fiók között.	<ul style="list-style-type: none"> Az éghajlat túl meleg vagy túl nedves. Az ajtó/fiók nincs megfelelően becsukva. A készülékben lévő hideg levegő és az azon kívüli meleg levegő páralecsapódást eredményez. 	<ul style="list-style-type: none"> Ez természetes jelenség nedves éghajlati viszonyok között, és megszűnik, amint csökken a páratartalom. Bizonyosodjon meg arról, hogy megfelelően becsukta az ajtót/fiókot.
Vastag jég és zúzmara található a fagyasztó rekeszben.	<ul style="list-style-type: none"> Az élelmiszert nem csomagolták be megfelelően. A készülék ajtaja/fiókja nincs megfelelően becsukva. Az ajtót/fiókot túlságosan gyakran nyitotta ki, vagy túlságosan sokáig tartotta nyitva. Az ajtó/fiók tömitése szennyezett, kopott, repedezett vagy elmozdul a megfelelő helyéről. Valami hűtőgépben belülről megakadályozza az ajtó/fiók megfelelő záródását. 	<ul style="list-style-type: none"> Az élelmiszereket mindig jól csomagolja be. Csukja be az ajtót/fiókot. Ne nyissa ki az ajtót/fiókot túl gyakran. Tisztítsa meg az ajtó/fiók tömitését, vagy cserélje ki ezt újjal. Helyezze vissza a polcokat, az ajtópolcokat vagy belső tartályokat, hogy az ajtó/fiók becsukódhasson.
A szekrény oldalai és az ajtó/tömités felmelegedik.	-	<ul style="list-style-type: none"> Ez természetes jelenség.

Probléma	Lehetséges ok	Lehetséges megoldás
A készülék rendellenes hangokat ad ki.	<ul style="list-style-type: none"> A készülék nem vízszintes talajon található. A készülék hozzáér valamilyen körülötte lévő tárgyhoz. 	<ul style="list-style-type: none"> Állítsa be a lábakat a készülék szintbe állításához. Távolítsa el a készülék mellett lévő tárgyakat.
Az áramló vízhez hasonló halk hang hallható.	<ul style="list-style-type: none"> - 	<ul style="list-style-type: none"> Ez természetes jelenség.
Riasztó hangjelzése hallható.	<ul style="list-style-type: none"> A hűtőrekesz ajtója nyitva maradt. 	<ul style="list-style-type: none"> Csukja be az ajtót, vagy némi más el manuálisan a riasztást.
Halk zümmögés hallható.	<ul style="list-style-type: none"> A kondenzációgátló rendszer működik 	<ul style="list-style-type: none"> Ez megakadályozza a páralecsapódást és normális
A belső világítás vagy hűtőrendszer nem működik.	<ul style="list-style-type: none"> A hálózati dugasz nem csatlakozik a hálózati aljzathoz. Az áramellátás nem megfelelő. A LED-es lámpa meghibásodott. 	<ul style="list-style-type: none"> Csatlakoztassa a hálózati csatlakozódugót. Ellenőrizze a helyiség áramellátását. Vegye fel a kapcsolatot a helyi áramszolgáltatóval! Vegye fel a kapcsolatot a szervizzel a lámpa kicseréléséhez.

* A műszaki támogatással való kapcsolatfelvételhez látogassa meg a következő oldalt: <https://corporate.haier-europe.com/en/> A „webhely” (website) rész alatt válassza ki a termék márkáját és országát. Az oldal átirányítja az adott webhelyre, ahol megtalálható a műszaki támogatás eléréséhez szükséges telefonszám és űrlap.

Tápellátás megszakadása

Tápkimaradás esetén az élelmiszer biztonságos hidegben marad megközelítőleg 12 órán át. Hosszabb tápkimaradás esetén, különösen nyáron, kövesse az alábbi tippeket:

- ▶ Minél kevesebbszer nyissa ki az ajtót/fiókot.
- ▶ Tápkimaradás esetén ne tegyen további élelmiszereket a készülékbe.
- ▶ Ha a szolgáltató előzetesen tájékoztat a várható tápkimaradásról, és ha a tápkimaradás időtartama meghaladja a 12 órát, gyártson némi jeget, és helyezze a hűtőrekesz felső részébe.
- ▶ A megszakítást követően azonnal vizsgálja meg az élelmiszert.
- ▶ Mivel a hűtőszekrényben a hőmérséklet áramkimaradás vagy egyéb meghibásodás esetén emelkedni fog, a tárolási időtartam és az élelmiszer fogyaszthatósági időtartama lecsökken. Röviddel a kimaradást követően a kiolvadt élelmiszert fogyassza el, vagy főzze meg, és fagyassza le ismét (ha lehetséges) az egészségügyi kockázatok elkerülése érdekében.

Memória funkció áramkimaradás esetén

Az áramellátás helyreállítása után a készülék az áramkimaradás előtt meghatározott beállításokkal folytatja a működést.

Helyigény

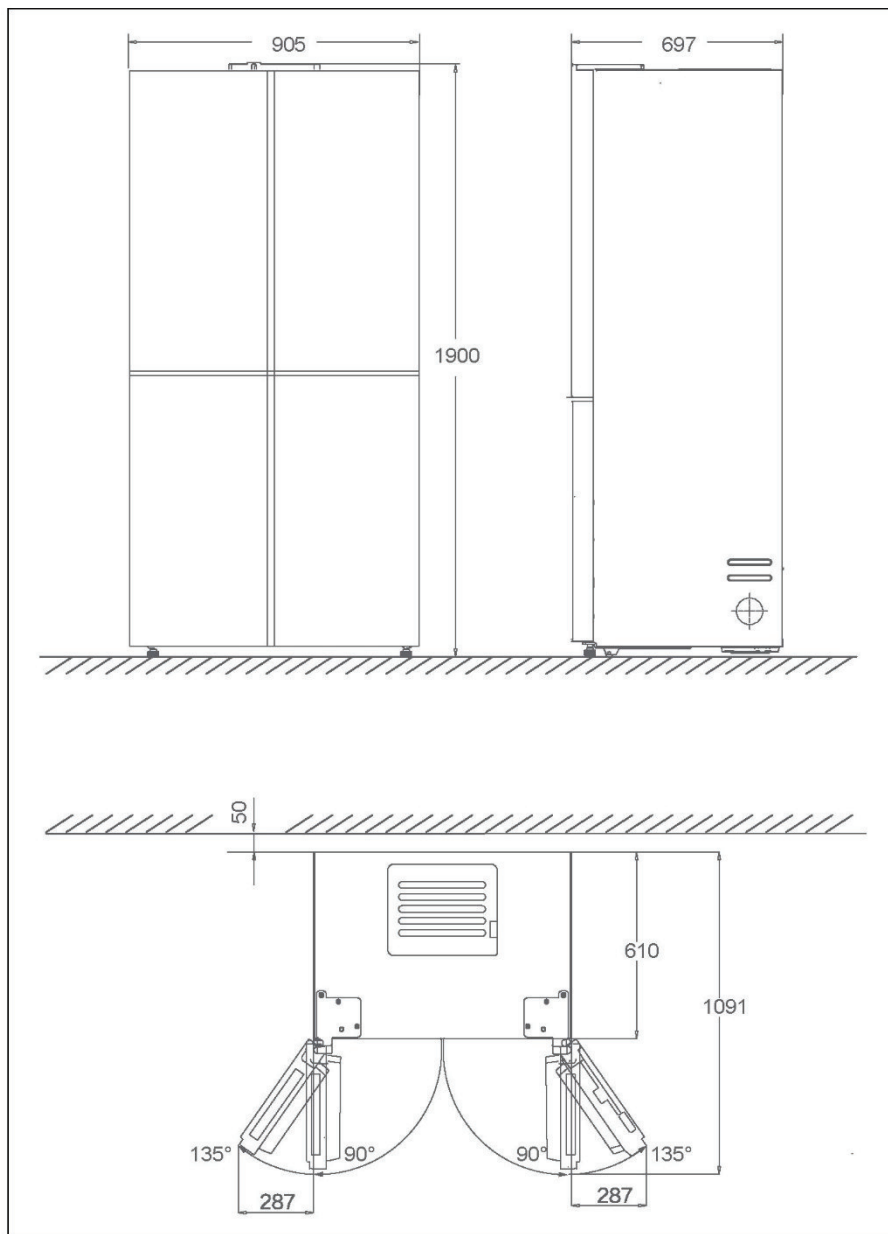

Kicsomagolás



FIGYELMEZTETÉS!

- ▶ A készülék nehéz. A készülék mozgatásához mindig legalább két személy szükséges.
 - ▶ Tartson minden csomagolóanyagot gyermekektől elzárva, kiselejtezésüket pedig környezetbarát módon végezze.
- ▶ Vegye ki a készüléket a csomagolásból.
 - ▶ Távolítsa el az összes csomagolóanyagot.

Környezeti körülmények

A szobahőmérsékletnek mindig 10 °C és 43 °C között kell lennie, mivel befolyásolhatja a készülék belsejének hőmérsékletét és energiafogyasztását. Szigetelés nélkül ne telepítse a készüléket egyéb hőkibocsátó készülékek (sütők, hűtőgépek) közelébe.

Szellőzés keresztmetszet

A készülék számára biztonsági okokból szükséges szellőzése érdekében kötelezően vegye figyelembe a szellőzés keresztmetszetére vonatkozó tájékoztatást.

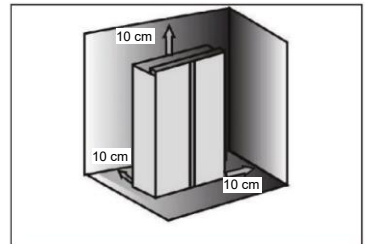

A készülék elhelyezése

A készüléket sík és szilárd felületre telepítse.

1. Enyhén döntse meg hátrafelé a készüléket.
2. Állítsa a lábakat a kívánt szintre.

Bizonyosodjon meg arról, a zsanér felőli oldalon a fal legalább 100 mm-re található, így biztosítható az ajtó megfelelő nyithatósága.

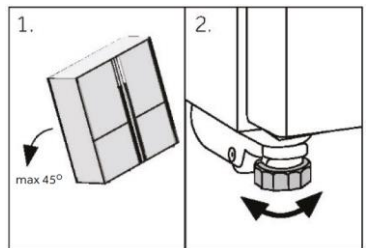

Megjegyzés

Önálló készülékek esetén: ez a hűtőberendezés kialakításából adódóan nem arra készült, hogy beépíthető készülékként használják

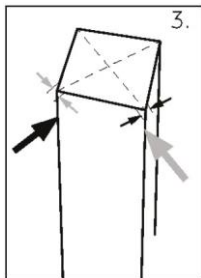

3. A stabilitást ellenőrizheti, ha az átlók mentén nyomást helyez a készülékre. A kis lengésnek mindkét irányban azonosnak kell lennie. Ellenkező esetben a keret görbülhet: ez pedig esetleg szivárgó ajtótitmitéseket eredményezhet. Az enyhe hátradőlés elősegíti az ajtó bezáródását.

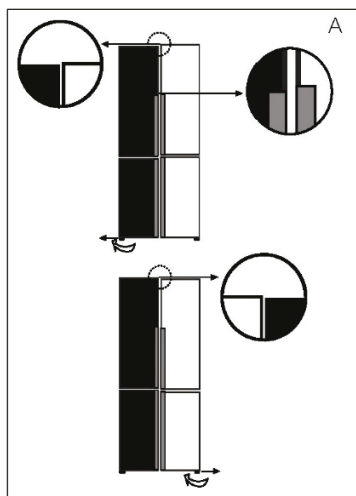

Az ajtók finomhangolása

Ha az ajtók nincsenek egy szinten, az eltérés a következőkkel orvosolható:

A) Állítható lábak használata

Forgassa el az állítható lábat a nyíl irányának megfelelően a láb magasabbra vagy alacsonyabbra állításához.

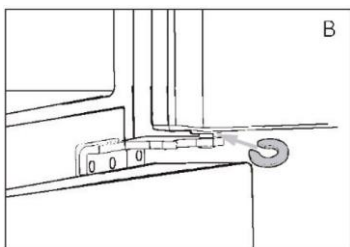

B) Távtartók használata

- ▶ Nyissa ki a felső ajtót, és emelje fel.
- ▶ Óvatosan pattintsa be a (tartozéktáskában mellékelt) távtartót a középső csuklópánt fehér műanyag gyűrűjébe kézzel vagy fogóhoz hasonló szerszámmal. Ne karcolja meg vagy károsítsa az ajtót.



Megjegyzés

A hűtőszekrény jövőbeni használata során felmerülő, egyenetlenül elhelyezkedő ajtók jelensége a tárolt élelmiszerek tömegének köszönhetően merülhet fel. Ebben az esetben állítsa be az ajtót a fenti módszerekkel.

Várakozási idő

Karbantartásmentes kenőolaj található a kompresszorban kialakított gyűjtőedényben. Ferde szállítás esetén ez az olaj a zárt csőrendszerbe juthat. Mielőtt tápellátáshoz csatlakoztatná a készüléket, mindenképpen várjon 2–5 órát, hogy az olaj visszajusson a gyűjtőedénybe.

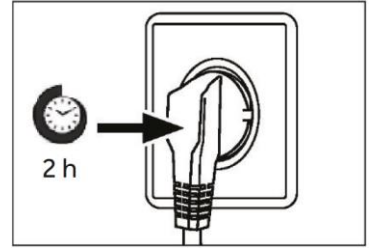

Elektromos csatlakoztatás

Minden egyes csatlakoztatás előtt ellenőrizze az alábbiakat:

- ▶ tápellátás, aljzat és biztosíték megfelelősége az adattáblán szereplő adatoknak;
- ▶ a tápaljzat földeléssel rendelkezik, és nem használ többcsatlakozós hosszabbítót a tápellátáshoz;
- ▶ a tápdugasz és az aljzat teljes mértékben illeszkedik egymáshoz.

Csatlakoztassa a csatlakozódugót egy megfelelően beépített háztartási aljzathoz.



FIGYELMEZTETÉS!

A kockázatok elkerülése érdekében a sérült tápkábelt kötelezően ki kell cserélni, ezt pedig csak az ügyfélszolgálat munkatársa végezheti el (lásd a jótállási jegyet).

Termékinformációk az Európai Bizottság 1060/2010/EU felhatalmazáson alapuló rendelete szerint

Védjegy	Haier
Modellazonosító	HCW9919FSGB
Modell kategória	Hűtő-fagyasztó
Energiahatékonysági osztály	F
Éves energiafogyasztás (kWh/év) ¹⁾	420
Hűtőtér térfogata (l)	386
Fagyasztótér térfogata (l) ****	100
Zóna hangerejének váltása (L) ***	100
Csillaggal történő megjelölés	
Egyéb rekeszek hőmérséklete > 14 °C	Nem alkalmazható.
Jégmentes rendszer	Igen
Hőmérséklet-emelkedési idő (ó)	9
Fagyasztási kapacitás (kg/24 ó)	10
Klímaosztály	SN-N-ST-T
A készülék közötti környezeti hőmérsékleten történő használatra készült.	10 °C és 43 °C
Levegőben terjedő akusztikus zajkibocsátás (db(A) re 1pW)	38
Kialakítás típusa	Önálló

¹⁾ 24 órás szabványos teszteredmények alapján. A valós energiafogyasztás a készülék használati módjától és elhelyezésétől függ.

Kiegészítő műszaki adatok

Feszültség / Frekvencia	220-240 V ~ / 50 Hz
Bemeneti áramerősség (A)	2
Fő biztosíték (A)	15
Hűtőfolyadék	R600a
Méret (Ma/Sz/Mé mm-ben)	1900 / 905 / 697
RF frekvencia 2.4G	2,4 GHz ~ 2,4835 GHz
RF frekvencia 5G	5,15~5,25 GHz & 5,725~5,825 GHz
A vezeték nélküli 2,4G maximális átviteli teljesítménye	18 dBm ± 1,5 dB
A vezeték nélküli 5G maximális átviteli teljesítménye	17 dBm ± 2dB

Lámpa energiahatékonysági adatai

Rekesz	Feszültség	max. teljesítmény	Energiahatékonysági osztály	Modell
Hűtőszekrény hátsó lámpa	12 V	4W	G	HCW9919FSGB
Fagyasztó	12 V	2. 25W	G	
SwitchZone	12 V	2. 25W	G	
My Zone	12 V	0. 5W	/	

A termék G energiahatékonysági osztályba sorolt fényforrást tartalmaz.

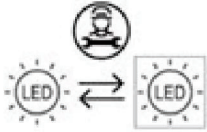

Csak szakember által cserélhető fényforrás (csak LED)

Ügyfélszolgálat

Figyelmébe ajánljuk a Haier ügyfélszolgálat és az eredeti pótalkatrészek igénybe vételét. Ha probléma merül fel a készülékkel, először tekintse át a HIBAELHÁRÍTÁS részt.

Ha ebben nem talál megoldást, lépjen kapcsolatba

- ▶ a helyi márkakereskedővel vagy
- ▶ európai telefonos ügyfélszolgálati központunkkal (lásd alább a felsorolt telefonszámokat) vagy
- ▶ a www.haier.com oldalon található Szerviz és támogatás (Service & Support) területen, ahol aktiválhatja a szervizelési igényt, illetve megtalálhatja a GYIK oldalt.

A szerviz szolgáltatásunkkal való kapcsolatfelvételhez bizonyosodjon meg arról, hogy elérhetők az alábbi adatok.

Az információ az adattáblán található.

Modell _____

Sorozatszám _____

Jótállási igény felmerülése esetén ellenőrizze a termékhez mellékelt jótállási kártyát is.

Európai telefonos ügyfélszolgálati központ

Ország*	Telefonszám	Költségek
Haier Italy (IT)	199 100 912	
Haier Spain (ES)	902 509 123	
Haier Germany (DE)	0180 5 39 39 99	<ul style="list-style-type: none"> • 14 cent/perc vezetékes • max 42 cent/perc mobil
Haier Austria (AT)	0820 001 205	<ul style="list-style-type: none"> • 14,53 cent/perc vezetékes • max 20 cent/perc összes egyéb
Haier United Kingdom (UK)	0333 003 8122	
Haier France (FR)	0980 406 409	

* További országokért látogasson el a www.haier.com oldalra

Haier Europe Trading S.r.l
 Branch UK
 Westgate House, Westgate, Ealing
 London, W5 1YY

***A hűtőszekrény jótállásának időtartama:**

Minimális jótállás: 2 év az uniós tagállamokban, 3 év Törökországban, 1 év az Egyesült Királyságban, 1 év Oroszországban, 3 év Svédországban, 2 év Szerbiában, 5 év Norvégiában, 1 év Marokkóban, 6 hónap Algériában, Tunézia nincs kötelező jogi jótállás.

***A készülék javításához szükséges pótalkatrészek rendelkezésre állásának időtartama:**

Termosztátok, hőmérséklet érzékelők, nyomtatott áramkörü lapok és fényforrások legalább hét évig elérhetők a piacra bocsátott utolsó modelltől számítva.

Ajtófogantyúk, ajtópántok, tálcák és kosarak legalább hét évig, míg ajtótömítések legalább 10 évig elérhetők a piacra bocsátott utolsó modelltől számítva.

*A termékre vonatkozó további tájékoztatás ügyében tekintse meg az <https://eprel.ec.europa.eu/> oldalt, vagy olvassa be a készüléken elhelyezett, energiafogyasztást jelölő címkén található QR-kódot.



Haier



Manuale per l'utente

Frigorifero-Congelatore

HC W9919FSGB

IT

Haier

Grazie per aver acquistato un prodotto Haier.

Leggere attentamente queste istruzioni prima di utilizzare l'elettrodomestico. Le istruzioni contengono informazioni importanti per ottimizzare l'uso dell'elettrodomestico e garantire l'installazione, l'uso e la manutenzione sicuri e corretti.

Conservare il presente manuale in un luogo comodo, in modo da poterlo consultare in qualunque momento per un uso sicuro e corretto dell'elettrodomestico.

Se l'elettrodomestico viene venduto, ceduto o abbandonato in caso di trasloco, trasferire anche il presente manuale in modo che il nuovo proprietario possa comprendere l'uso dell'elettrodomestico e delle avvertenze di sicurezza.



Legenda

Avvertenza - Informazioni importanti per la sicurezza



Informazioni generali e consigli



Informazioni ambientali

Smaltimento



Contribuire a proteggere l'ambiente e la salute umana. Collocare l'imballo in appositi contenitori affinché venga riciclato. Contribuire al riciclo dei rifiuti costituiti da apparecchiature elettriche ed elettroniche. Non smaltire gli elettrodomestici contrassegnati da questo simbolo assieme ai normali rifiuti domestici; conferire il prodotto presso la struttura di riciclo locale o rivolgersi all'ufficio comunale preposto.



AVVERTENZA!

Pericolo di lesioni o soffocamento!

I refrigeranti e i gas devono essere smaltiti in maniera professionale. Accertarsi che la tubazione del circuito del refrigerante non sia danneggiata e smaltirla correttamente. Scollegare l'elettrodomestico dalla rete elettrica. Tagliare il cavo elettrico e smaltirlo. Rimuovere vassoi, cassette, fermaporte e guarnizioni per evitare che bambini e animali domestici rimangano chiusi nell'elettrodomestico.

Gli elettrodomestici vecchi possono avere ancora un valore residuo. Un metodo ecologico per lo smaltimento garantisce il recupero e il riutilizzo delle materie prime utili.

Il ciclopentano, una sostanza infiammabile che non danneggia l'ozono, viene utilizzato come espansore per la schiuma isolante.

Garantendo il corretto smaltimento del prodotto, si contribuisce a prevenire conseguenze negative per l'ambiente e per la salute umana.

Per informazioni più dettagliate sul riciclo di questo prodotto, rivolgersi alla municipalità locale, all'azienda addetta allo smaltimento dei rifiuti domestici o al punto vendita dov'è stato acquistato.

1. Informazioni per la sicurezza	4
2. Uso previsto	9
3. Descrizione del prodotto	10
4. Utilizzo	11
5. Dotazioni	17
6. Suggerimenti per il risparmio energetico	20
7. Cura e pulizia	21
8. Soluzione dei problemi	23
9. Installazione	26
10. Dati tecnici	30
11. Assistenza clienti	31

Accessori

Controllare gli accessori e la documentazione in base al seguente elenco:



distanziale*3



Etichetta energetica*1



Scheda della garanzia*1
Scheda della garanzia
estesa*1



Manuale per l'utente*1
Manuale per l'utente
etichetta "OK"*1



Vassoio per le uova*2



Vassoio per ghiaccio in
cubetti*2



Avviso

L'elenco mostra solo gli accessori principali. Altri accessori possono differire da quelli illustrati nell'immagine di riferimento.

Prima di accendere l'elettrodomestico per la prima volta, leggere i seguenti consigli sulla sicurezza:



AVVERTENZA!

Operazioni preliminari al primo utilizzo

- ▶ Accertarsi dell'assenza di danni dovuti al trasporto.
- ▶ Rimuovere tutti gli elementi di imballo e tenerli fuori dalla portata dei bambini.
- ▶ Per garantire la totale efficienza del circuito del refrigerante, attendere almeno due ore prima di installare l'elettrodomestico.
- ▶ L'elettrodomestico deve essere maneggiato sempre da almeno due persone perché è pesante.

Installazione

- ▶ Installare l'elettrodomestico in un luogo asciutto e ben ventilato. Lasciare uno spazio libero di almeno 10 cm sopra e attorno all'elettrodomestico.
- ▶ Non collocare mai l'elettrodomestico in zone umide o soggette a schizzi d'acqua. Pulire e asciugare schizzi e macchie d'acqua con un panno morbido e pulito.
- ▶ Non installare l'elettrodomestico esposto alla luce diretta del sole o in prossimità di fonti di calore (ad es. stufe o radiatori).
- ▶ Installare l'elettrodomestico a livello in un'area adatta alle dimensioni e all'uso.
- ▶ Le aperture di ventilazione nell'elettrodomestico o nella struttura a incasso devono rimanere sempre libere.
- ▶ Accertarsi che i dati elettrici sulla targhetta siano conformi all'alimentazione elettrica. In caso contrario, rivolgersi a un elettricista.
- ▶ L'elettrodomestico funziona con corrente elettrica 220-240 Vca / 50 Hz. Oscillazioni anomale della tensione possono causare il mancato avvio dell'elettrodomestico, danni al controllo della temperatura o al compressore oppure rumori anomali durante il funzionamento. In tal caso, è opportuno montare un regolatore automatico.
- ▶ Non adoperare prese multiple o cavi di prolunga.
- ▶ non collocare prese multiple o alimentatori portatili nella parte posteriore dell'elettrodomestico.

**AVVERTENZA!**

- ▶ Accertarsi che il cavo di alimentazione non sia intrappolato dal frigorifero. Non calpestare il cavo di alimentazione.
- ▶ Per l'alimentazione elettrica utilizzare una presa separata collegata a terra e facilmente accessibile. L'elettrodomestico deve essere collegato a terra.

Solo per il Regno Unito: il cavo di alimentazione dell'elettrodomestico è dotato di una spina a 3 conduttori (collegata a terra) adatta a una presa standard a 3 conduttori (collegata a terra). Non tagliare né smontare mai il terzo conduttore (collegamento a terra). Dopo l'installazione dell'elettrodomestico, la spina deve essere accessibile.

- ▶ non danneggiare il circuito di refrigerazione.

Utilizzo quotidiano

- ▶ Questo elettrodomestico può essere utilizzato da bambini di almeno 8 anni, da persone con ridotte capacità fisiche, sensoriali o mentali e da persone inesperte solo sotto stretta sorveglianza o se hanno appreso le modalità di utilizzo sicuro dell'elettrodomestico e sono consapevoli dei relativi pericoli.
- ▶ I bambini di età da 3 a 8 anni possono riempire e svuotare gli elettrodomestici refrigeranti, ma non devono pulirli o installarli.
- ▶ Tenere lontano dall'elettrodomestico i bambini di età inferiore a 3 anni, a meno che non siano costantemente sorvegliati.
- ▶ Impedire ai bambini di giocare con l'elettrodomestico.
- ▶ In caso di perdite di gas refrigerante o altri gas infiammabili in prossimità dell'elettrodomestico, chiudere la valvola del gas che fuoriesce, aprire porte e finestre e non staccare la spina del cavo di alimentazione del frigorifero o di altri elettrodomestici.
- ▶ Tenere presente che l'elettrodomestico è impostato per il funzionamento con un intervallo di temperatura ambiente specifico compreso tra 10 e 43 °C. L'elettrodomestico potrebbe non funzionare correttamente se lasciato per lunghi periodi a temperature esterne all'intervallo indicato.
- ▶ Non collocare elementi instabili (oggetti pesanti, contenitori pieni d'acqua) sopra il frigorifero, per evitare lesioni personali dovute a cadute o scosse elettriche causate dal contatto con l'acqua.



AVVERTENZA!

- ▶ Non caricare eccessivamente gli scaffali dello sportello. Lo sportello potrebbe deformarsi, il portabottiglie potrebbe fuoriuscire o l'elettrodomestico potrebbe rovesciarsi.
- ▶ Aprire e chiudere gli sportelli solo adoperando le maniglie. La distanza tra gli sportelli e tra gli sportelli e il vano è molto limitata. Non allungare le mani in queste zone per evitare che le dita rimangano intrappolate. Aprire o chiudere gli sportelli del frigorifero solo quando non ci sono bambini nel raggio di movimento degli sportelli.
- ▶ Non conservare né utilizzare materiali esplosivi o corrosivi nell'elettrodomestico o nelle vicinanze.
- ▶ Non conservare medicinali, batteri o sostanze chimiche nell'elettrodomestico. Questo apparecchio è un elettrodomestico. Si sconsiglia di conservare materiali che richiedono temperature rigide.
- ▶ Non riporre liquidi in bottiglie o lattine (né spirito ad elevata gradazione), specialmente bevande gassate, nel congelatore, perché durante il congelamento potrebbero scoppiare.
- ▶ Se la temperatura del congelatore è aumentata, controllare lo stato degli alimenti.
- ▶ Non impostare una temperatura inutilmente bassa nel vano frigorifero. Con impostazioni elevate possono crearsi temperature sotto zero. Attenzione: le bottiglie possono scoppiare
- ▶ Non toccare i prodotti congelati con le mani bagnate (indossare i guanti). In particolare, non mangiare i ghiaccioli subito dopo averli tolti dal vano congelatore. In caso contrario, potrebbe congelarsi la bocca e potrebbero formarsi vesciche da gelo. PRONTO SOCCORSO: collocare immediatamente la zona congelata sotto l'acqua fredda corrente. Non strappare la zona congelata!
- ▶ Non toccare la superficie interna del comparto congelatore durante il funzionamento, soprattutto con le mani bagnate, poiché le mani potrebbero congelarsi sulla superficie.
- ▶ In caso di blackout o prima della pulizia, scollegare l'elettrodomestico. Attendere almeno 7 minuti prima di riavviare l'elettrodomestico, poiché un avvio frequente può danneggiare il compressore.

**AVVERTENZA!**

- ▶ Non adoperare dispositivi elettrici all'interno dei compartimenti dell'elettrodomestico destinati alla conservazione degli alimenti, a meno che non siano del tipo consigliato dal produttore.

Manutenzione / pulizia

- ▶ Accertarsi che i bambini siano sorvegliati se effettuano la pulizia e la manutenzione.
- ▶ Scollegare l'elettrodomestico dalla rete elettrica prima di effettuare operazioni di manutenzione ordinaria. Attendere almeno 7 minuti prima di riavviare l'elettrodomestico, poiché un avvio frequente può danneggiare il compressore.
- ▶ Quando si scollega l'elettrodomestico, mantenere la spina e non il cavo.
- ▶ Non pulire l'elettrodomestico con spazzole rigide, spazzole metalliche, detersivi in polvere, benzina, acetato di pentile, acetone e soluzioni organiche simili, soluzioni acide o alcaline. Per la pulizia adoperare un detergente speciale per frigoriferi per evitare danni.
- ▶ Non raschiare via ghiaccio e brina con oggetti appuntiti. Non adoperare spray, riscaldatori elettrici (ad es. asciugacapelli) o altre fonti di calore per evitare danni ai componenti in plastica.
- ▶ non usare oggetti meccanici o utensili diversi da quelli consigliati dal produttore per accelerare lo sbrinamento.
- ▶ Se il cavo di alimentazione è danneggiato, deve essere sostituito dal produttore, da un tecnico dell'assistenza o da una persona con analogha qualifica per evitare rischi.
- ▶ Non cercare di riparare, smontare o modificare personalmente l'elettrodomestico. Per le riparazioni rivolgersi all'assistenza clienti.
- ▶ Eliminare la polvere sul retro dell'unità almeno una volta all'anno per scongiurare il rischio di incendio e limitare i consumi energetici.
- ▶ Non spruzzare o schizzare liquidi sull'elettrodomestico durante la pulizia.
- ▶ Per pulire questo elettrodomestico non utilizzare apparecchi a vapore.
- ▶ Non pulire i ripiani di vetro freddi con acqua calda. Un'improvvisa variazione della temperatura può causare la rottura del vetro.

Informazioni sul gas refrigerante



AVVERTENZA!

Il dispositivo contiene isobutano infiammabile (R600a). Assicurarsi che il circuito di raffreddamento non venga danneggiato durante il trasporto o l'installazione. Il refrigerante fuoriuscito può causare danni agli occhi o incendi. In caso di danni, tenere lontane le fonti di fuoco, ventilare bene la stanza e non collegare o scollegare il cavo di alimentazione dell'unità o di altre apparecchiature. Informare il servizio clienti.

In caso di contatto con gli occhi, lavare immediatamente e abbondantemente con acqua corrente e consultare un medico.

- ▶ Per evitare la contaminazione degli alimenti, attenersi alle seguenti istruzioni:
- ▶ Se gli sportelli rimangono aperti a lungo, la temperatura nei vani dell'elettrodomestico aumenta notevolmente.
- ▶ Pulire regolarmente le superfici che entrano a contatto con gli alimenti e i sistemi di scarico accessibili.
- ▶ Pulire i serbatoi dell'acqua se non sono stati utilizzati per 48 ore; lavare il sistema idrico collegato alla fonte idrica se l'acqua non è stata scaricata per 5 giorni.
- ▶ Conservare carne e pesce crudo nel frigorifero/congelatore in contenitori idonei, in modo che non gocciolino o entrino a contatto con altri alimenti. Per garantire la conservazione sicura degli alimenti, gli alimenti pronti e la carne o il pesce crudo devono essere conservati separatamente.
- ▶ I vani congelatore a due stelle sono adatti alla conservazione di alimenti precongelati e alla conservazione o preparazione di gelati e cubetti di ghiaccio.
- ▶ I vani congelatore a una, due o tre stelle non sono adatti al congelamento di alimenti freschi.
- ▶ Se il frigorifero dovrà rimanere vuoto per lunghi periodi, spegnerlo, sbrinarlo, pulirlo, asciugarlo e lasciare lo sportello aperto per evitare la formazione di muffa all'interno dell'elettrodomestico.
- ▶ I bambini di età compresa tra i 3 e gli 8 anni possono caricare e scaricare gli apparecchi frigoriferi

Uso previsto

Questo elettrodomestico è destinato al raffreddamento e al congelamento di alimenti. È stato progettato esclusivamente per l'uso in applicazioni domestiche e simili, ad es. zone cucina del personale in negozi, uffici e altri ambienti di lavoro; fattorie, clienti in hotel, motel e altri ambienti di tipo residenziale, nonché in bed-and-breakfast e attività di ristorazione. Non è destinato ad usi commerciali o industriali.

Non sono consentiti cambiamenti o modifiche all'elettrodomestico. Utilizzi errati possono causare pericoli e annullare la garanzia.

Norme e direttive **CE UK CA**

Questo prodotto è conforme ai requisiti di tutte le direttive CE vigenti con le corrispondenti norme armonizzate e le norme del Regno Unito che prevedono il marchio CE e UKCA.

ATTENZIONE!

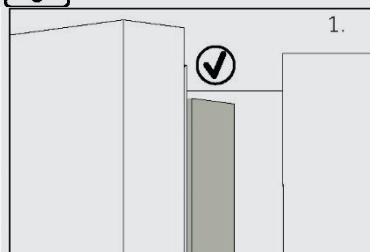

Quando si chiude lo sportello, la striscia verticale dello sportello sinistro deve essere piegata verso l'interno (1).

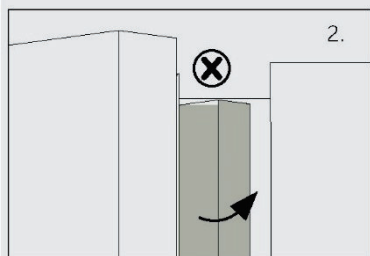

Se si cerca di chiudere lo sportello sinistro senza che la striscia verticale dello sportello sia piegata (2), occorre prima piegarla, altrimenti colpirà l'asta di fissaggio o lo sportello destro, provocando danni alla striscia dello sportello o perdite.

Il telaio contiene una serpentina scaldante. La temperatura della superficie aumenta lievemente, ma ciò è normale e non influisce sul funzionamento dell'elettrodomestico.



Avviso

A causa di modifiche tecniche e della varietà dei modelli, alcune illustrazioni riportate nel presente manuale possono essere diverse dall'aspetto reale del modello acquistato.

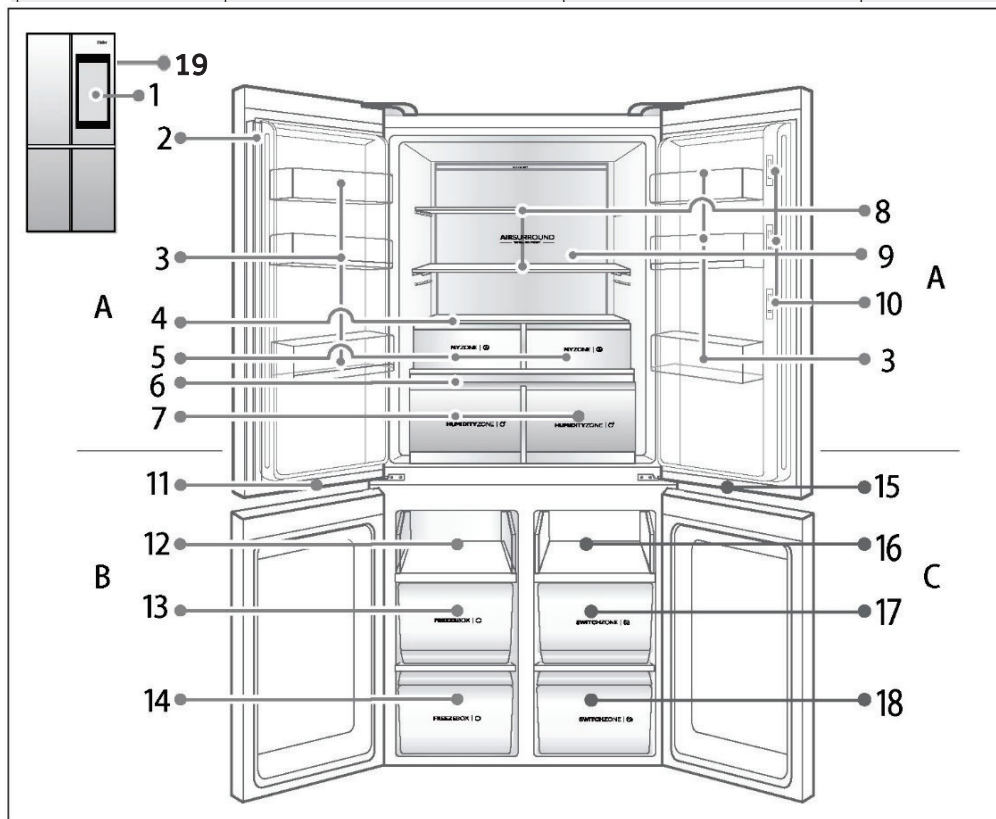

A: Comparto frigorifero

- 1 Display da 21,5 pollici
- 2 Verticale
- 3 Portabottiglie
- 4 Piastra di copertura My zone
- 5 Cassetti My zone
- 6 Piastra di copertura Humidity zone
- 7 Cassetti Humidity zone
- 8 Ripiano del frigorifero
- 9 Illuminazione posteriore
- 10 Fotocamera integrata

B: Comparto congelatore

- 11 Lampada del comparto congelatore
- 12 Ripiano scorrevole
- 13 Vano del congelatore
- 14 Vano del congelatore

C: Comparto Switch zone

- 15 Lampada del vano a temperatura variabile
- 16 Vassoio
- 17 Cassetto Switch zone
- 18 Cassetto Switch zone

19 Tasto Smart Life *

* Questo pulsante è stato aggiunto al prodotto per lo sviluppo futuro di funzioni

Operazioni preliminari al primo utilizzo

- ▶ Rimuovere tutti i materiali dell'imballo, compreso l'involucro di plastica in schiuma e il nastro adesivo che fissa gli accessori. Tenerli fuori dalla portata dei bambini e smaltirli nel rispetto dell'ambiente.
- ▶ Controllare l'elenco degli articoli nella confezione e rivolgersi al rivenditore in caso di incongruenze.
- ▶ Installare il frigorifero in un luogo che soddisfi tutti i seguenti requisiti:
 - Tenerlo lontano da fonti di calore e dalla luce solare, ed evitare luoghi troppo umidi e troppo freddi.
 - Il frigorifero deve essere collocato su un pavimento solido. Se occorre un'altezza maggiore, scegliere un blocco duro e incombustibile. In caso di lievi oscillazioni, è possibile agire sulla base nera regolabile anteriore del frigorifero.
 - Ruotare in senso orario per sollevare il frigorifero.
 - Ruotare in senso orario per abbassare il frigorifero.

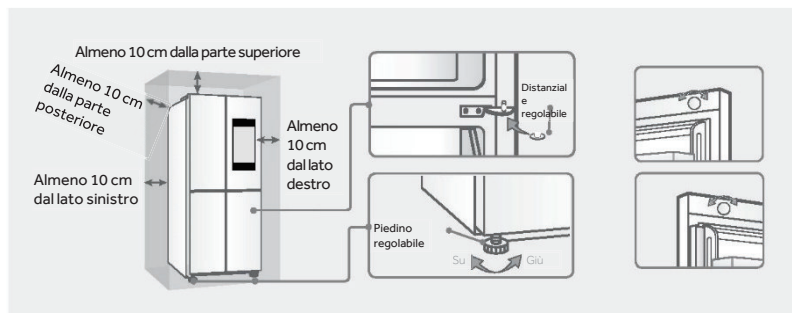

1. Se i due sportelli sono irregolari, è possibile utilizzare il cuscinetto regolabile incluso nel sacchetto per la regolazione con precisione l'uniformità dei due sportelli:
 - Rimuovere il cuscinetto regolabile e sollevare lo sportello inferiore, quindi collegare il cuscinetto all'asta con una pinza.
 - Se gli sportelli sono ancora irregolari, non forzare l'installazione del frigorifero per evitare graffi o danni alla barra decorativa sullo sportello.
 2. Se lo sportello del frigorifero è irregolare nella parte anteriore, può essere regolato ruotando il pulsante regolabile sulla parte superiore dello sportello.
- ▶ Pulire l'interno e l'esterno dell'elettrodomestico con acqua e un detersivo delicato prima di inserire gli alimenti.
 - ▶ Dopo l'installazione a livello e la pulizia dell'elettrodomestico, attendere almeno 2-5 ore prima di collegarlo all'alimentazione elettrica. Vedere la sezione **INSTALLAZIONE**.
 - ▶ Prima di caricare gli alimenti, preraffreddare i compartimenti con impostazioni elevate. La funzione Power Freeze serve a raffreddare rapidamente il comparto congelatore.
 - ▶ La temperatura dei compartimenti frigorifero, congelatore e Switch zone viene impostata automaticamente a 5°C, -18°C e -6°C rispettivamente. Queste impostazioni sono quelle consigliate. È possibile, tuttavia, cambiare manualmente queste temperature. Vedere **REGOLAZIONE DELLA TEMPERATURA**.

Primo collegamento elettrico

Quando il frigorifero viene collegato all'alimentazione per la prima volta, il display si accende.

Display spento/acceso

Display spento: quando lo sportello è chiuso e l'elettrodomestico non viene utilizzato per un determinato periodo di tempo, il display si spegne automaticamente.

Display acceso: quando il display è spento, si accende se si tocca un tasto qualunque, se si passa davanti all'elettrodomestico o si apre uno sportello nel raggio di rilevamento umano (con il rilevamento umano attivo). Quando il display è acceso, si accende la spia del logo in alto a destra dello sportello del frigorifero. Quando il display è spento, si spegne anche la spia.

4.1 Regolazione della temperatura nel comparto frigorifero (da 1 a 9 °C)

Toccare il tasto Impostazioni nella schermata iniziale e regolare la temperatura nel comparto frigorifero trascinando il cursore Frigorifero tra 1 e 9 °C.

4.2 Regolazione della temperatura nel comparto SwitchZone (da 5 a -20 °C)

Toccare il tasto Impostazioni nella schermata principale e regolare la temperatura nel comparto SwitchZone trascinando il cursore SwitchZone tra 5 e -20 °C.

4.3 Regolazione della temperatura nel comparto congelatore (da -15 a -23 °C)

Toccare il tasto Impostazioni nella schermata iniziale e regolare la temperatura nel comparto congelatore trascinando il cursore Freezer tra -15 e -23 °C.

4.4 Regolazione della temperatura nel comparto MyZone (Zero Fresh, Quick Cool, Fruits & Veg)

Toccare il tasto Impostazioni nella schermata principale e regolare la temperatura nel comparto MyZone trascinando il cursore MyZone su Zero Fresh, Quick Cool, Fruits & Veg; l'impostazione predefinita in fabbrica è Fruits & Veg.

Quando si seleziona la funzione Zero Fresh, per preparare i propri ingredienti nel miglior ambiente di conservazione, il frigorifero funzionerà secondo l'impostazione e la cella di refrigerazione deve essere impostata a 1°C.



AVVERTENZA!

Quando la temperatura è impostata, il sistema la conferma e la memorizza automaticamente se non viene premuto alcun tasto entro 5 secondi.

Funzioni speciali del frigorifero

Le funzioni speciali del frigorifero sono suddivise in quattro tipi: Super Cool, Super Freeze, Auto Set e Holiday. Toccare l'icona della funzione per attivarla (la finestra visualizzata informa che la funzione è selezionata; chiuderla toccando il simbolo "X" nell'angolo superiore destro); toccare nuovamente l'icona per disattivare la funzione. Se le funzioni si escludono a vicenda, la funzione originaria viene disattivata automaticamente.

4.5 Super Cool

In modalità Super Cool, la temperatura del frigorifero è impostata a 1 °C. La funzione Super Cool si disattiva automaticamente dopo 3 ore e il frigorifero ripristina l'ultima impostazione scelta prima dell'avvio della modalità Super Cool. Quando è attivata la funzione Super Cool, non è possibile attivare contemporaneamente le funzioni Smart e Holiday.

4.6 Super Freeze

La funzione Super Freeze è concepita per proteggere il valore nutritivo degli alimenti riposti nel congelatore. Questa funzione congela rapidamente gli alimenti. Se vengono congelate grandi quantità di alimenti contemporaneamente, è preferibile impostare la funzione Super Freeze 24 ore prima, per ridurre la temperatura del congelatore. Quando vengono aggiunti alimenti, la rapidità di congelamento del comparto congelatore aumenta e gli alimenti vengono congelati rapidamente, proteggendo efficacemente le caratteristiche nutrizionali degli alimenti e facilitandone la conservazione. La funzione Super Freeze si disattiva automaticamente dopo 50 ore, dopo di che il congelatore ripristina l'ultima impostazione scelta prima dell'attivazione della modalità Super Freeze.

4.7 Funzione Auto Set

In modalità Auto Set, le temperature del frigorifero e del congelatore sono impostate rispettivamente a 5 °C e a -18 °C. In questa modalità, non è possibile regolare la temperatura dei comparti frigorifero e congelatore. Se è impostata la funzione Super Cool, Super Freeze o Holiday, la funzione Auto Set viene disattivata automaticamente.

4.8 Funzione Holiday

La funzione Holiday è concepita per facilitare l'utilizzo a lungo termine del comparto frigorifero. In modalità Holiday, la temperatura del frigorifero è impostata a 17 °C in modo da evitare la produzione di odori causati alla temperatura eccessiva e risparmiare energia.



AVVERTENZA!

Per evitare che gli alimenti si deteriorino, svuotare il comparto frigorifero prima di accedere alla funzione Holiday. Quando è attivata la funzione Holiday, non è possibile attivare contemporaneamente le funzioni Auto Set e Super Cool.

4.9 Procedura di accoppiamento dell'app

Fase 1 • Scaricare l'app hOn da uno dei seguenti store:



Fase 2 • Creare un account nell'app hOn o accedere, se già si dispone di un account.

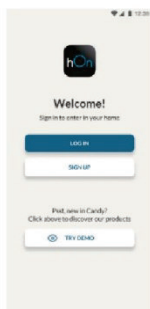

Fase 3 • Per l'accoppiamento, seguire le istruzioni dell'app hOn.

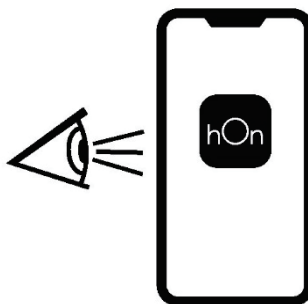

4.10 Scheda madre

Tecnologia	Wi-Fi
Standard	IEEE 802.11b/g/n
Bande di frequenza (MHz)	2412÷2484
Potenza max (mW)	41,4

4.11 Dispositivo dello sportello

Tecnologia	Wi-Fi	BLE
Standard	IEEE 802.11b/g/n	Bluetooth v2.1+EDR/BT v3.0/BT v4.0+HS
Bande di frequenza (MHz)	2400+2497	2400+2497
Potenza max (mW)	51,7	10

Suggerimento per la conservazione di alimenti freschi

Conservazione nel comparto frigorifero

- ▶ Mantenere nel frigorifero una temperatura inferiore a 5 °C.
- ▶ Lasciare raffreddare gli alimenti caldi fino a quando raggiungono la temperatura ambiente prima di conservarli nell'elettrodomestico.
- ▶ Lavare e asciugare gli alimenti prima di collocarli nel frigorifero.
- ▶ Gli alimenti devono essere adeguatamente sigillati prima della conservazione, per evitare alterazioni dell'odore o del gusto.
- ▶ Non conservare alimenti in quantità eccessiva. Per un raffreddamento migliore e più omogeneo, lasciare spazio tra gli alimenti per consentire il passaggio dell'aria fredda.
- ▶ È preferibile conservare nella parte anteriore del ripiano gli alimenti consumati quotidianamente.
- ▶ Lasciare spazio tra gli alimenti e le pareti interne, per facilitare il passaggio dell'aria. In particolare, non riporre alimenti a contatto con la parete posteriore, perché potrebbero congelarsi. Evitare il contatto diretto degli alimenti (specialmente se oleosi o acidi) con il rivestimento interno, poiché l'olio e l'acido possono corrodere. Pulire eventuali sostanze oleose e acide.
- ▶ Scongelare gli alimenti surgelati nel comparto frigorifero. In questo modo, è possibile utilizzare gli alimenti congelati per ridurre la temperatura nel comparto e risparmiare energia.
- ▶ La maturazione di alcuni tipi di frutta e verdura (ad es. melone, papaia, banana, ananas ecc.) in frigorifero potrebbe accelerare, per cui è preferibile non conservare tali alimenti nel frigorifero. La maturazione della frutta molto verde, tuttavia, potrebbe avvenire più rapidamente. Conservare a temperatura ambiente anche cipolle, aglio, zenzero e altri tuberi.
- ▶ Eventuali odori sgradevoli all'interno del frigorifero indicano che qualcosa si è rovesciato ed è necessario pulire l'elettrodomestico. Vedere CURA E PULIZIA.
- ▶ È preferibile collocare alimenti diversi in aree diverse, a seconda delle loro proprietà:

i Avviso

- ▶ Per ottimizzare il raffreddamento, lasciare uno spazio libero di almeno 10 mm tra gli alimenti e i condotti dell'aria o i sensori.

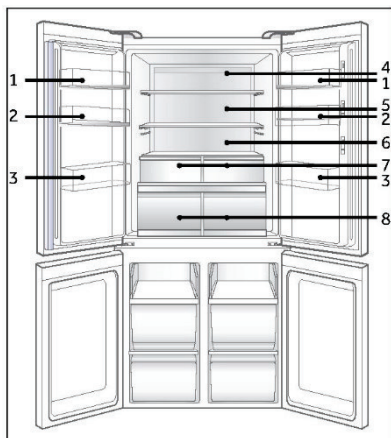

- 1 Burro, formaggi ecc.
- 2 Uova, cibo in scatola, spezie ecc.
- 3 Bevande e bibite imbottigliate.
- 4 Cibi in salamoia, cibo in scatola ecc.
- 5 Prodotti a base di carne, snack, pasta, cibo in scatola, latte, tofu, latticini ecc.
- 6 Carne cotta, salsicce ecc.
- 7 Cassetti My Zone: Il cursore MyZone supporta Zero Fresh, Quick Cool, Fruits & Veg
- 8 Cassetti Humidity Zone: Frutta, verdura, insalata ecc.

Conservazione nel comparto congelatore

- ▶ Nel congelatore mantenere la temperatura di -18°C .
- ▶ Attivare la funzione Power Freeze 24 ore prima di congelare gli alimenti; per alimenti in quantità ridotta, bastano 4-6 ore.
- ▶ Lasciare raffreddare gli alimenti caldi fino a quando raggiungono la temperatura ambiente prima di conservarli nel comparto congelatore.
- ▶ Gli alimenti tagliati in piccole porzioni si congelano e si scongelano più rapidamente. Il peso consigliato per ogni porzione è inferiore a 2,5 kg.
- ▶ È preferibile confezionare gli alimenti prima di collocarli nel congelatore. Per evitare che i sacchetti aderiscano tra loro, la parte esterna della confezione deve essere asciutta. I materiali per il confezionamento devono essere inodori, ermetici, non velenosi e non tossici.
- ▶ Per evitare di superare la scadenza degli alimenti, annotare sulla confezione la data di congelamento, il limite di tempo e il nome dell'alimento in base ai periodi di conservazione consigliati per i vari alimenti.
- ▶ **AVVERTENZA!** Acidi, alcali, sale ecc. potrebbero corrodere la superficie interna del congelatore. Non collocare alimenti contenenti tali sostanze (ad es. frutti di mare) a contatto diretto con la superficie interna del congelatore. Eliminare immediatamente l'acqua salata dal congelatore.
- ▶ Non superare i tempi di conservazione degli alimenti consigliati dai produttori. Estrarre dal congelatore solo la quantità di alimenti necessaria.
- ▶ Consumare rapidamente gli alimenti scongelati. Gli alimenti congelati non possono essere ricongelati, a meno che non vengano prima cotti.
- ▶ Nel congelatore non caricare alimenti freschi in quantità eccessiva. Fare riferimento alla capacità di congelamento del congelatore. Vedere DATI TECNICI o controllare i dati sulla targhetta.
- ▶ Gli alimenti possono essere conservati nel congelatore a una temperatura di almeno -18°C per 2-12 mesi, a seconda delle loro proprietà (ad es. carne: 3-12 mesi, verdure: 6-12 mesi).
- ▶ Quando si congelano alimenti freschi, evitare che entrino a contatto con alimenti già congelati, poiché potrebbero scongelarsi.

Quando si conservano alimenti surgelati, attenersi alle linee guida indicate di seguito:

- ▶ Per il tempo di conservazione degli alimenti nel congelatore, attenersi sempre alle linee guida dei produttori. Non ignorare queste linee guida.
- ▶ Ridurre il più possibile il tempo tra l'acquisto e la conservazione per preservare la qualità degli alimenti.
- ▶ Acquistare alimenti congelati conservati a una temperatura di -18°C o inferiore.
- ▶ Evitare di acquistare alimenti con ghiaccio o brina sulla confezione, in quanto potrebbero essere stati parzialmente scongelati e ricongelati. L'aumento della temperatura riduce la qualità degli alimenti.



Avviso

- ▶ Per ottimizzare il raffreddamento, lasciare uno spazio libero di almeno 10 mm tra gli alimenti e il condotto dell'aria.

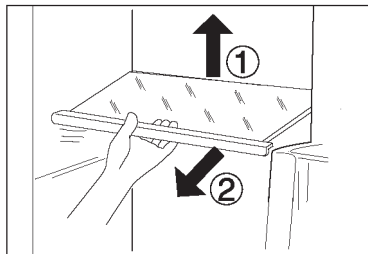

Ripiani regolabili

L'altezza dei ripiani può essere regolata in base ai requisiti di conservazione.

1. Per spostare un ripiano, rimuoverlo sollevandone il bordo posteriore (1), quindi estrarlo (2).
2. Per reinstallarlo, collocarlo sulle alette su entrambi i lati e spingerlo dentro fino in fondo in modo che la parte posteriore del ripiano sia fissata all'interno delle feritoie laterali.



Avviso

Accertarsi che tutti i bordi del ripiano siano a livello.

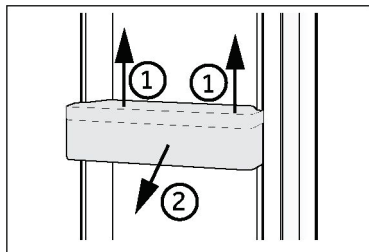

Cassetti rimovibili incassati nello sportello

I cassetti incassati nello sportello possono essere rimossi per pulirli: Mantenere con le mani entrambi i lati del cassetto incassato, sollevarlo (1), quindi estrarlo (2).

Effettuare la stessa procedura in ordine inverso per rimontare il cassetto incassato nello sportello.



Avviso

Quando l'elettrodomestico viene acceso, il raggiungimento delle temperature corrette potrebbe richiedere fino a 12 ore.

Cassetto Humidity zone

In questo comparto il livello di umidità è superiore al vano frigorifero. Viene controllato automaticamente dal sistema ed è adatto alla conservazione di frutta, verdura, insalata ecc.

HUMIDITYZONE | 



Avviso

- ▶ Non rimuovere i coperchi in plastica all'interno delle due zone, in quanto servono a mantenere il livello di umidità.
- ▶ Formaggi, frutta e ortaggi sensibili al freddo (ad es. ananas, avocado, banane, pompelmi; patate, melanzane, fagioli, cetrioli, zucchine e pomodori) non devono essere conservati in questi due cassetti.

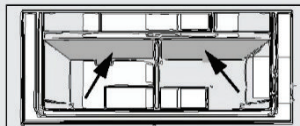

Cassetto My Zone

Il cursore My Zone può essere impostato su Zero Fresh, Quick Cool, Fruits & Veg. Quando è impostato su Zero Fresh, è possibile conservare cibi freschi. Quando è impostato su Quick Cool, è possibile conservare alimenti a cottura rapida. Quando è impostato su Fruits & Veg, è possibile conservare frutta e verdura.

MYZONE | 

Comparto Switch Zone

L'elettrodomestico è dotato di un comparto Switch Zone. La temperatura può essere impostata in gradi in base agli scopi desiderati. La temperatura di conservazione può essere regolata tra -20 °C e +5 °C.

La temperatura di conservazione può essere regolata in base alle opzioni disponibili nell'app

SWITCHZONE | 

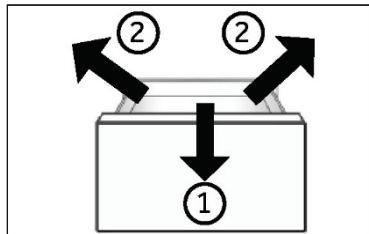

Cassetto rimovibile del congelatore

Per rimuovere il cassetto, estrarlo fino in fondo (1), quindi sollevarlo e rimuoverlo (2).

Per inserire il cassetto, effettuare la procedura precedente nell'ordine inverso.

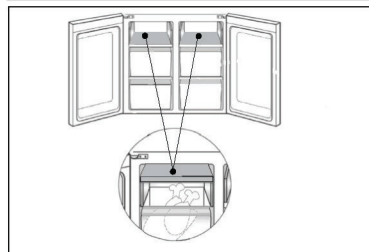

Conservazione di alimenti voluminosi

Per conservare alimenti voluminosi, ad es. alimenti congelati:

- ▶ rimuovere il vassoio di congelamento superiore e ruotarlo di 180°, oppure
- ▶ rimuovere sia i vassoi di congelamento superiori che il cassetto centrale del congelatore, quindi riporre gli alimenti direttamente sul ripiano.

Illuminazione

Quando si apre lo sportello, si accende la colonna luminosa a LED. L'efficienza dell'illuminazione non dipende dalle altre impostazioni dell'elettrodomestico.



Suggerimenti per il risparmio energetico

- ▶ Accertarsi che l'elettrodomestico sia adeguatamente ventilato (v. INSTALLAZIONE).
- ▶ Non installare l'elettrodomestico esposto alla luce diretta del sole o in prossimità di fonti di calore (ad es. stufe o radiatori).
- ▶ Evitare che la temperatura dell'elettrodomestico sia inutilmente bassa. Il consumo energetico aumenta quando la temperatura impostata nell'elettrodomestico è più bassa.
- ▶ Funzioni come POWER FREEZE consumano più energia.
- ▶ Attendere che gli alimenti caldi si raffreddino prima di collocarli nell'elettrodomestico.
- ▶ Aprire lo sportello dell'elettrodomestico senza spalancarlo e per il più breve tempo possibile.
- ▶ Per evitare ostruzioni del flusso d'aria, non riempire eccessivamente l'elettrodomestico.
- ▶ Estrarre l'aria dalle confezioni di alimenti.
- ▶ Mantenere pulite le guarnizioni dello sportello in modo che si chiuda sempre perfettamente.
- ▶ Scongela gli alimenti surgelati nel comparto frigorifero.

**AVVERTENZA!**

Prima di effettuare la pulizia, staccare la spina di alimentazione dell'elettrodomestico.

Pulizia

Pulire l'elettrodomestico quando è vuoto o contiene pochi alimenti.

Per una corretta manutenzione e per evitare cattivi odori degli alimenti conservati, pulire l'elettrodomestico ogni quattro settimane.

**AVVERTENZA!**

- ▶ Non pulire l'elettrodomestico con spazzole rigide, spazzole metalliche, detersivi in polvere, benzina, acetato di pentile, acetone e soluzioni organiche simili, soluzioni acide o alcaline. Per la pulizia adoperare un detersivo speciale per frigoriferi per evitare danni.
 - ▶ Non spruzzare o schizzare liquidi sull'elettrodomestico durante la pulizia.
 - ▶ Per pulire questo elettrodomestico non utilizzare apparecchi a vapore.
 - ▶ Non pulire i ripiani di vetro freddi con acqua calda. Un'improvvisa variazione della temperatura può causare la rottura del vetro.
 - ▶ Non toccare la superficie interna del comparto congelatore, soprattutto con le mani bagnate, poiché le mani potrebbero congelarsi sulla superficie.
 - ▶ Se la temperatura aumenta, controllare lo stato degli alimenti congelati.
- ▶ Tenere sempre pulita la guarnizione dello sportello.
 - ▶ Pulire l'interno e l'alloggiamento dell'elettrodomestico con una spugna imbevuta di acqua calda e detersivo neutro.
 1. Strofinare l'interno e l'esterno del frigorifero (compresa la guarnizione dello sportello, la rastrelliera dello sportello, i ripiani di vetro, i vani ecc.) con un panno morbido o una spugna imbevuta di acqua calda (è possibile aggiungere un detersivo neutro).
-
2. In presenza di liquidi versati, rimuovere tutte le parti contaminate, sciacquarle sotto l'acqua corrente, asciugarle e ricollocarle nel frigorifero.
 3. In caso di versamenti di alimenti cremosi (ad es. panna o gelato fuso), rimuovere tutte le parti contaminate, lasciarle un po' di tempo in acqua calda a circa 40 °C, poi sciacquarle sotto l'acqua corrente, asciugarle e ricollocarle nel frigorifero.
 4. Nel caso in cui rimangano intrappolati piccoli oggetti all'interno del frigorifero (tra i ripiani o i cassetti), toglierli con una spazzolina morbida. Se non si riesce a raggiungere l'oggetto, rivolgersi all'assistenza Haier.
- ▶ Sciacquare e asciugare con un panno morbido.
 - ▶ Non lavare i componenti dell'elettrodomestico in lavastoviglie.
 - ▶ Attendere almeno 7 minuti prima di riavviare l'elettrodomestico, poiché un avvio frequente può danneggiare il compressore.

Sbrinamento

Lo sbrinamento dei comparti frigorifero e congelatore avviene automaticamente e non richiede operazioni manuali.

Sostituzione delle lampade a LED



AVVERTENZA!

La lampada a LED deve essere sostituita solo dal produttore o da un tecnico dell'assistenza autorizzato.

La lampada utilizza una sorgente luminosa a LED che riduce i consumi energetici e garantisce una lunga durata. In caso di anomalie, rivolgersi all'assistenza clienti. V. ASSISTENZA CLIENTI.

Parametri della lampada:

Comparto frigorifero: 12 V, max 5 W

Comparto congelatore: 12 V, max 2 W

Inutilizzo per lunghi periodi

Se l'elettrodomestico non verrà adoperato per lunghi periodi e non verrà utilizzata solo la funzione Holiday o la funzione Fridge Off:

- ▶ Estrarre gli alimenti.
- ▶ Scollegare il cavo di alimentazione.
- ▶ Svuotare e pulire il serbatoio dell'acqua.
- ▶ Pulire l'elettrodomestico come descritto in precedenza.
- ▶ Lasciare aperti gli sportelli per evitare la produzione di cattivi odori all'interno.



Avviso

Spegnere l'elettrodomestico solo se è strettamente necessario.

Spostamento dell'elettrodomestico

1. Togliere tutti gli alimenti e staccare la spina dell'elettrodomestico.
2. Fissare con nastro adesivo i ripiani e gli altri componenti mobili presenti nel frigorifero e nel congelatore.
3. Non inclinare il frigorifero oltre 45°, altrimenti il sistema di refrigerazione potrebbe danneggiarsi.



AVVERTENZA!

- ▶ Non sollevare l'elettrodomestico mantenendolo per le maniglie dello sportello.
- ▶ Non collocare mai l'elettrodomestico orizzontalmente a terra.

Molti problemi comuni possono essere risolti personalmente senza particolari competenze. In caso di problemi con l'elettrodomestico, controllare tutte le cause possibili elencate di seguito e seguire le istruzioni prima di rivolgersi al nostro servizio post-vendita. V. ASSISTENZA CLIENTI.



AVVERTENZA!

- ▶ Prima di qualunque operazione di manutenzione dell'elettrodomestico, spegnerlo e staccare la spina dalla presa di corrente.
- ▶ La manutenzione delle apparecchiature elettriche deve essere effettuata solo da elettricisti qualificati, dal momento che eventuali riparazioni improprie possono causare danni notevoli.
- ▶ Se l'alimentazione è danneggiata, deve essere sostituita unicamente dal produttore, da un tecnico dell'assistenza autorizzato o da una persona con analoga qualifica per evitare rischi.

Problema	Causa possibile	Soluzione possibile
Il compressore non funziona.	<ul style="list-style-type: none"> • La spina non è collegata alla presa di corrente. • L'elettrodomestico sta effettuando il ciclo di sbrinamento. 	<ul style="list-style-type: none"> • Collegare la spina alla presa di corrente. • Ciò è normale durante lo sbrinamento automatico.
L'elettrodomestico si aziona frequentemente o per un periodo di tempo troppo lungo.	<ul style="list-style-type: none"> • La temperatura interna o esterna è troppo elevata. • L'elettrodomestico è stato spento per un po' di tempo. • Uno sportello o un cassetto dell'elettrodomestico non è chiuso perfettamente. • Uno sportello o un cassetto è stato aperto troppo spesso o troppo a lungo. • L'impostazione della temperatura del comparto congelatore è troppo bassa. • Le guarnizioni degli sportelli o dei cassettei sono sporche, usurate, danneggiate o inadeguate. • Non è garantita la circolazione dell'aria necessaria. 	<ul style="list-style-type: none"> • In questo caso è normale che l'elettrodomestico rimanga in funzione più a lungo. • Il raffreddamento completo l'elettrodomestico normalmente richiede 8-12 ore. • Chiudere lo sportello o il cassetto e accertarsi che l'elettrodomestico sia a livello e che gli alimenti o i contenitori non ostacolino la chiusura dello sportello. • Non aprire lo sportello o il cassetto troppo spesso. • Scegliere un'impostazione della temperatura più alta fino a quando la temperatura del frigorifero è soddisfacente. Per stabilizzare la temperatura del frigorifero occorrono 24 ore. • Pulire la guarnizione dello sportello o del cassetto o farla sostituire dal servizio clienti. • Garantire un'adeguata ventilazione.
L'interno del frigorifero è sporco e/o si sentono cattivi odori.	<ul style="list-style-type: none"> • L'interno del frigorifero deve essere pulito. • In frigorifero vengono conservati alimenti che producono un odore intenso. 	<ul style="list-style-type: none"> • Pulire la parte interna del frigorifero. • Avvolgere completamente gli alimenti.

Problema	Causa possibile	Soluzione possibile
La temperatura nell'elettrodomestico non è sufficientemente bassa.	<ul style="list-style-type: none"> La temperatura impostata è troppo alta. Nel frigorifero sono stati collocati alimenti ancora caldi. Sono stati collocati troppi alimenti contemporaneamente. Gli alimenti sono troppo vicini tra loro. Uno sportello o un cassetto dell'elettrodomestico non è chiuso perfettamente. Lo sportello o il cassetto è stato aperto troppo spesso o troppo a lungo. 	<ul style="list-style-type: none"> Reimpostare la temperatura. Gli alimenti devono essere sempre raffreddati prima di conservarli. Non conservare troppi alimenti contemporaneamente. Lasciare spazio tra i vari alimenti per consentire il flusso d'aria. Chiudere lo sportello o il cassetto. Non aprire lo sportello o il cassetto troppo spesso.
La temperatura nell'elettrodomestico è troppo bassa.	<ul style="list-style-type: none"> La temperatura impostata è troppo bassa. La funzione Power Freeze rimane in funzione troppo a lungo. 	<ul style="list-style-type: none"> Reimpostare la temperatura. Disattivare la funzione Power Freeze
Formazione di umidità all'interno del comparto frigorifero.	<ul style="list-style-type: none"> Il clima è troppo caldo e troppo umido. Uno sportello o un cassetto dell'elettrodomestico non è chiuso perfettamente. Lo sportello o il cassetto è stato aperto troppo spesso o troppo a lungo. Contenitori per alimenti o liquidi sono stati lasciati aperti. 	<ul style="list-style-type: none"> Aumentare la temperatura. Chiudere lo sportello o il cassetto. Non aprire lo sportello o il cassetto troppo spesso. Lasciare raffreddare gli alimenti caldi a temperatura ambiente e coprire cibi e liquidi.
Accumulo di umidità sulla superficie esterna del frigorifero o tra gli sportelli e i cassetti.	<ul style="list-style-type: none"> Il clima è troppo caldo e troppo umido. Lo sportello o il cassetto non è chiuso perfettamente. L'aria fredda all'interno dell'elettrodomestico e l'aria calda all'esterno causano la formazione di condensa. 	<ul style="list-style-type: none"> Ciò è normale in un clima umido; la situazione cambia quando l'umidità diminuisce. Accertarsi che lo sportello o il cassetto sia chiuso perfettamente.
Presenza di molto ghiaccio e brina nel comparto congelatore.	<ul style="list-style-type: none"> Gli alimenti non sono stati confezionati adeguatamente. Lo sportello o il cassetto dell'elettrodomestico non è chiuso perfettamente. Lo sportello o il cassetto è stato aperto troppo spesso o troppo a lungo. Le guarnizioni degli sportelli o dei cassetti sono sporche, usurate, danneggiate o inadeguate. Qualcosa all'interno del frigorifero impedisce la perfetta chiusura dello sportello o del cassetto. 	<ul style="list-style-type: none"> Confezionare sempre perfettamente gli alimenti. Chiudere lo sportello o il cassetto. Non aprire lo sportello o il cassetto troppo spesso. Pulire la guarnizione dello sportello o del cassetto oppure sostituirla. Risistemare i ripiani, i cassetti incassati nello sportello o i contenitori interni per consentire la chiusura dello sportello o del cassetto.
I lati del vano e la striscia dello sportello si riscaldano.	-	E normale.

Problema	Causa possibile	Soluzione possibile
L'elettrodomestico emette suoni anomali.	<ul style="list-style-type: none"> • L'elettrodomestico non è a livello. • L'elettrodomestico urta qualche oggetto vicino. 	<ul style="list-style-type: none"> • Regolare i piedini per collocare l'elettrodomestico a livello. • Rimuovere gli oggetti attorno all'elettrodomestico.
Si sente un lieve rumore, simile a quello dell'acqua che scorre.	<ul style="list-style-type: none"> • - 	<ul style="list-style-type: none"> • È normale.
Viene emesso un allarme acustico.	<ul style="list-style-type: none"> • Lo sportello del vano frigorifero è aperto. 	<ul style="list-style-type: none"> • Chiudere lo sportello o tacitare manualmente l'allarme.
Viene emesso un lieve sibilo.	<ul style="list-style-type: none"> • È in funzione il sistema anticondensa. 	<ul style="list-style-type: none"> • Ciò evita la formazione di condensa ed è normale.
L'illuminazione interna o il sistema di raffreddamento non funziona.	<ul style="list-style-type: none"> • La spina non è collegata alla presa di corrente. • Problema della fonte di alimentazione. • La lampada a LED è fuori uso. 	<ul style="list-style-type: none"> • Collegare la spina alla presa di corrente. • Controllare l'alimentazione elettrica. Chiamare l'azienda elettrica locale. • Chiamare l'assistenza per la sostituzione.

* Per contattare l'assistenza tecnica, visitare il nostro sito web: <https://corporate.haier-europe.com/en/> Nella sezione "website", scegliere la marca del prodotto e il paese. Si aprirà il sito web specifico contenente il numero di telefono e il modulo per contattare l'assistenza tecnica.

Interruzione della corrente

In caso di interruzione della corrente, gli alimenti dovrebbero rimanere freddi in maniera sicura per circa 12 ore. Durante un'interruzione prolungata della corrente, soprattutto in estate, attenersi ai suggerimenti seguenti:

- ▶ Limitare al massimo l'apertura dello sportello o del cassetto.
- ▶ In caso di interruzione della corrente, non collocare altri alimenti nell'elettrodomestico.
- ▶ Se viene fornito un preavviso di interruzione della corrente di durata superiore a 12 ore, produrre un po' di ghiaccio e collocarlo nella parte superiore del comparto frigorifero.
- ▶ Dopo l'interruzione della corrente, è indispensabile controllare immediatamente gli alimenti.
- ▶ Siccome la temperatura nel frigorifero aumenta durante un'interruzione della corrente o in caso di altri guasti, il periodo di conservazione e la commestibilità degli alimenti si riducono. Per evitare rischi per la salute, gli alimenti che si scongelano devono essere immediatamente consumati oppure cotti e ricongelati (se possibile).

Funzione di memoria durante un'interruzione di corrente

Al ripristino della corrente, l'elettrodomestico riprende il funzionamento in base alle impostazioni precedenti.

Requisiti di spazio

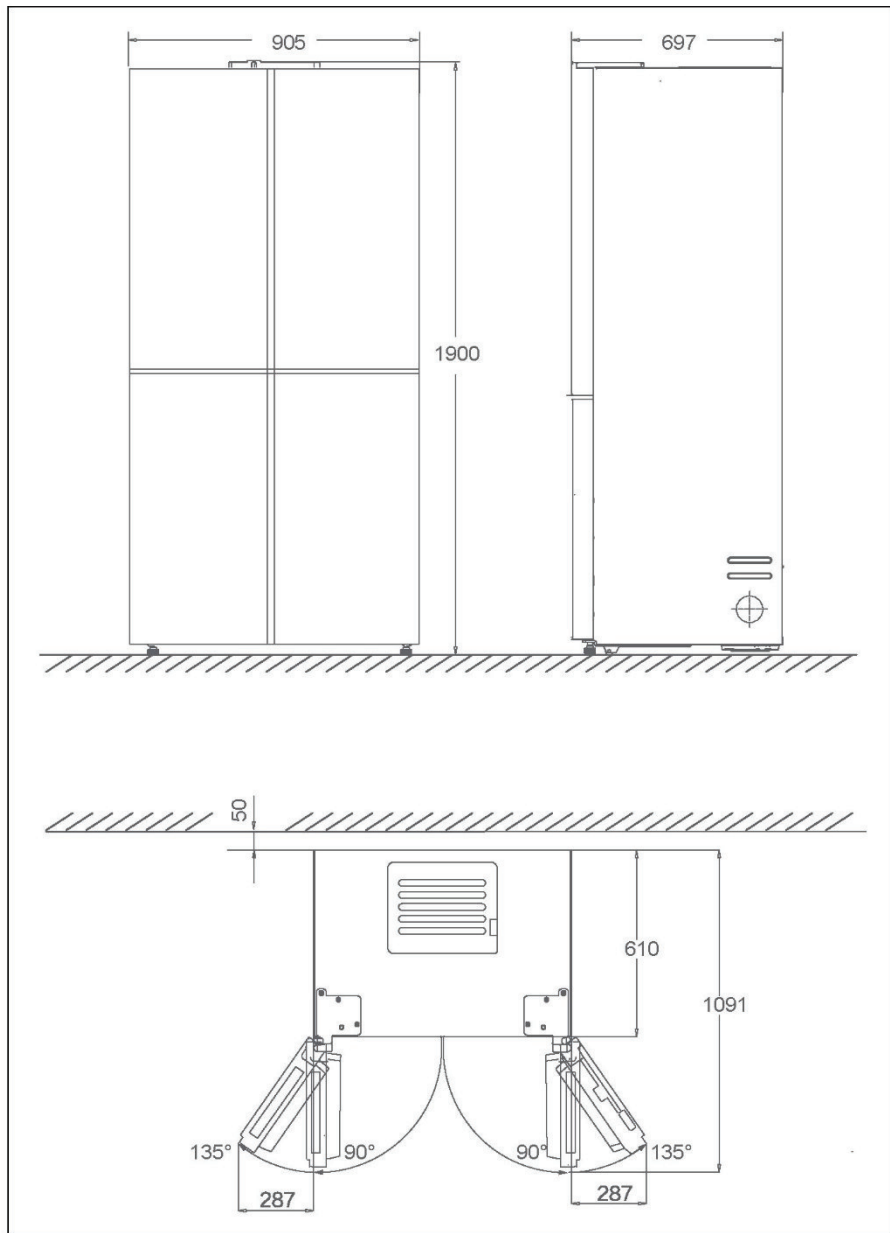

Disimballo



AVVERTENZA!

- ▶ L'elettrodomestico è pesante. Per spostarlo occorrono almeno due persone.
- ▶ Tenere fuori dalla portata dei bambini tutti i materiali di imballaggio e smaltirli nel rispetto dell'ambiente.

- ▶ Estrarre l'elettrodomestico dall'imballo.
- ▶ Togliere tutti i materiali di imballo.

Condizioni ambientali

La temperatura ambiente deve essere sempre compresa tra 10 e 43 °C, poiché può influire sulla temperatura interna dell'elettrodomestico e sui consumi energetici. Non installare l'elettrodomestico vicino ad altri elettrodomestici che emettono calore (forni, frigoriferi) senza isolamento.

Sezione di ventilazione

Per ottenere una ventilazione sufficiente dell'elettrodomestico per motivi di sicurezza, attenersi alle indicazioni sulle sezioni di ventilazione.

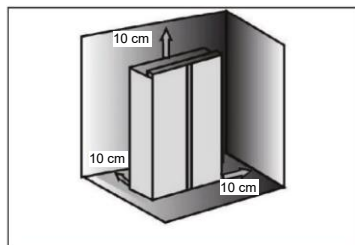

Allineamento dell'elettrodomestico

Installare l'elettrodomestico su una superficie solida e piana.

1. Inclinare lievemente all'indietro l'elettrodomestico.
2. Regolare i piedini sul livello desiderato.

Accertarsi che la distanza dalla parete lato cerniera sia almeno 100 mm affinché lo sportello possa aprirsi correttamente.

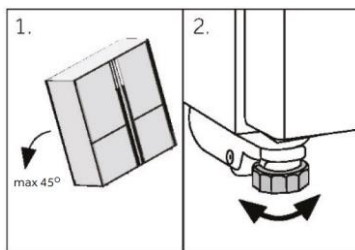

Avviso

Per gli elettrodomestici a libera installazione: questo elettrodomestico non è progettato per l'installazione a incasso.

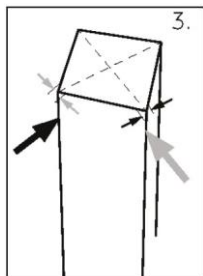

3. La stabilità può essere verificata spingendo diagonalmente l'elettrodomestico a destra e a sinistra. Il lieve ondeggiamento deve essere identico in entrambe le direzioni. In caso contrario, il telaio potrebbe deformarsi e le guarnizioni dello sportello potrebbero perdere. Una lieve inclinazione posteriore facilita la chiusura dello sportello.

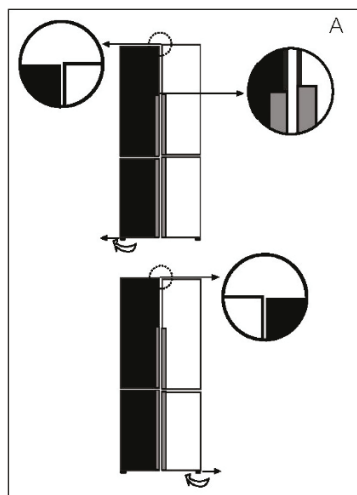

Regolazione precisa degli sportelli

Se gli sportelli sono a livello, attenersi alla procedura seguente:

A) Utilizzo del piedino regolabile

Ruotare il piedino regolabile nella direzione indicata dalla freccia per sollevarlo o abbassarlo.

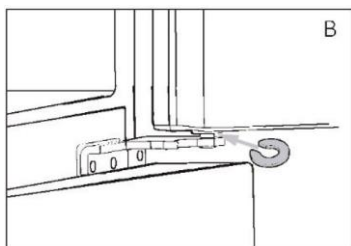

B) Uso di distanziatori

- ▶ Aprire lo sportello superiore e sollevarlo.
- ▶ Agganciare con attenzione il distanziatore (incluso nel sacchetto degli accessori) nell'anello di plastica bianca della cerniera centrale, a mano o con un utensile (ad es. una pinza). Attenzione a non graffiare o ammaccare lo sportello.



Avviso

Nell'uso futuro del frigorifero, il fenomeno degli sportelli non a livello può verificarsi a causa del peso degli alimenti conservati. Per risolvere il problema, utilizzare i metodi descritti sopra.

Tempo di attesa

L'olio di lubrificazione esente da manutenzione si trova nella capsula del compressore. Questo olio può percorrere il sistema di tubazioni chiuse durante il trasporto. Prima di collegare l'elettrodomestico all'alimentazione elettrica, attendere 2-5 ore in modo che l'olio torni nella capsula.

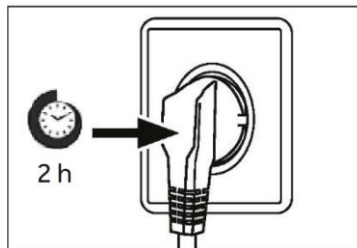

Collegamento elettrico

Prima di ogni collegamento, effettuare i seguenti controlli:

- ▶ La fonte di alimentazione, la presa e i fusibili sono conformi ai dati indicati nella targhetta.
- ▶ La presa di corrente è collegata a terra e non sono utilizzate prese multiple o prolunghe.
- ▶ La spina e la presa di corrente sono compatibili.

Collegare la spina a una presa domestica installata correttamente.



AVVERTENZA!

Per evitare rischi, un cavo di alimentazione danneggiato deve essere sostituito dall'assistenza clienti (v. scheda di garanzia).

Informazioni sul prodotto secondo il **Regolamento UE n. 1060/2010**

Marchio commerciale	Haier
Identificativo del modello	HCW9919FSGB
Categoria del modello	Frigorifero-congelatore
Classe di efficienza energetica	F
Consumo energetico annuo (kWh/anno) ¹⁾	420
Volume di raffreddamento (litri)	386
Volume di congelamento (litri) ****	100
Cambia volume zona(L) ***	100
Prestazioni (stelle)	✱✱✱
Temperatura degli altri comparti > 14 °C	Non applicabile
Sbrinamento automatico	Sì
Tempo di aumento della temperatura (h)	9
Capacità di congelamento (kg/24 h)	10
Classe climatica	SN-N-ST-T
Questo elettrodomestico è destinato all'uso con il seguente intervallo di temperatura ambiente:	da 10 °C a + 43 °C
Emissioni acustiche (db(A) re 1pW)	38
Tipo di costruzione	Indipendente

¹⁾ In base a risultati di test standard per 24 ore. Il consumo energetico effettivo dipende dalla modalità di utilizzo dell'elettrodomestico e dalla sua collocazione.

Dati tecnici supplementari

Tensione / Frequenza	220-240 V~ / 50 Hz
Corrente di ingresso (A)	2
Fusibile principale (A)	15
Refrigerante	R600a
Dimensioni (A/L/P in mm)	1900 / 905 / 697
Frequenza RF 2.4G	2,4 GHz ~ 2,4835 GHz
Frequenza RF 5G	5,15 ~ 5,25 GHz e 5,725 ~ 5,825 GHz
Max potenza wireless trasmessa 2.4G	18 dBm ± 1,5 dB
Max potenza wireless trasmessa 5G	17 dBm ± 2 dB

Informazioni sull'efficienza energetica della lampada

Comparto	Tensione	Potenza massima	Classe di efficienza energetica	Modello
Lampadina posteriore del frigorifero	12 V	4 W	G	HCW9919FSGB
Congelatore	12 V	2,25 W	G	
SwitchZone	12 V	2,25 W	G	
My Zone	12 V	0,5 W	/	

Questo prodotto contiene una fonte luminosa con efficienza energetica di classe G.

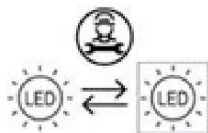

Sorgente luminosa (solo LED) sostituibile da un professionista

Assistenza clienti

Si consiglia di rivolgersi all'Assistenza Clienti Haier e di utilizzare ricambi originali.

In caso di problemi con l'elettrodomestico, consultare prima la sezione SOLUZIONE DEI PROBLEMI.

Se non si riesce a trovare una soluzione, contattare

- ▶ il rivenditore locale o
- ▶ Lo European Call Service-Center (vedere i numeri di telefono elencati di seguito) o
- ▶ Nell'area Service & Support su www.haier.com è possibile chiedere assistenza e trovare risposta a domande frequenti.

Per contattare l'assistenza, procurarsi i dati seguenti.

Le informazioni si trovano sulla targhetta.

Modello _____

N. di serie _____

Controllare anche la scheda di garanzia fornita con il prodotto.

European Call Service-Center		
Paese*	Numero di telefono	Costi
Haier Italy (IT)	199 100 912	
Haier Spain (ES)	902 509 123	
Haier Germany (DE)	0180 5 39 39 99	<ul style="list-style-type: none"> • 14 cent/min su linea fissa • max 42 cent/min su linea mobile
Haier Austria (AT)	0820 001 205	<ul style="list-style-type: none"> • 14,53 cent/min su linea fissa • max 20 cent/min su altre linee
Haier United Kingdom (UK)	0333 003 8122	
Haier France (FR)	0980 406 409	

* Per altri paesi. fare riferimento al sito www.haier.com

Haier Europe Trading S.r.l.

Filiale Regno unito

Westgate House, Westgate, Ealing

London, W5 1YY

***Durata della garanzia dell'elettrodomestico:**

Garanzia minima: 2 anni per i paesi UE, 3 anni per la Turchia, 1 anno per il Regno Unito, 1 anno per la Russia, 3 anni per la Svezia, 2 anni per la Serbia, 5 anni per la Norvegia, 1 anno per il Marocco, 6 mesi per l'Algeria; per la Tunisia non è obbligatoria alcuna garanzia legale.

***Periodo di disponibilità dei pezzi di ricambio per la riparazione dell'apparecchio:**

Termostati, sensori di temperatura, circuiti stampati e lampade rimangono disponibili per almeno sette anni dopo l'immissione sul mercato dell'ultima unità del modello.

Maniglie e cerniere degli sportelli, vassoi e cestelli rimangono disponibili per almeno di sette anni e le guarnizioni degli sportelli per almeno dieci anni dopo l'immissione sul mercato dell'ultima unità del modello.

*Per ulteriori informazioni sul prodotto, consultare <https://eprel.ec.europa.eu/> o effettuare una scansione del codice QR apposto sull'etichetta fornita con l'elettrodomestico.



Haier



Gebruikershandleiding

Koelvriescombinatie

HCW9919FSGB

NL

Haier

Bedankt voor de aankoop van dit Haier-product.

Lees deze instructies zorgvuldig door voordat u dit apparaat gebruikt. De instructies bevatten belangrijke informatie die u helpt het beste uit het apparaat te halen en veilige en correcte installatie, gebruik en onderhoud te waarborgen.

Bewaar deze handleiding op een handige plaats zodat u hem op elk moment kunt raadplegen voor veilig en correct gebruik van het apparaat.

Als u het apparaat verkoopt, weggeeft of achterlaat wanneer u verhuist, zorg er dan voor dat u deze handleiding ook overdraagt, zodat de nieuwe eigenaar het apparaat en de veiligheidswaarschuwingen kan leren kennen.



Legenda

Waarschuwing – Belangrijke veiligheidsinformatie



Algemene informatie en tips



Milieu-informatie



Verwijdering

Help het milieu en de menselijke gezondheid te beschermen. Doe de verpakking in de daarvoor bestemde containers om deze te recyclen. Help het afval bestaande uit elektrische en elektronische apparaten te recyclen. Gooi apparaten die met dit symbool zijn gemarkeerd niet weg met het gewone huishoudelijke afval; breng het product naar uw lokale recyclingfaciliteit of neem contact op met uw gemeentehuis.



WAARSCHUWING!

Gevaar voor letsel of verstikking!

Koelmiddelen en gassen moeten professioneel worden verwijderd. Controleer of de leidingen van het koelmiddelcircuit niet zijn beschadigd en voer ze op de juiste manier af. Haal de stekker van het apparaat uit het stopcontact. Knip de elektriciteitskabel af en gooi het weg. Verwijder de bakken en laden en de deurvergrendeling en -afdichtingen, om te voorkomen dat kinderen en huisdieren zichzelf in het apparaat kunnen opsluiten.

Oude apparaten hebben nog enige restwaarde. Een milieuvriendelijke verwijderingsmethode zorgt ervoor dat waardevolle grondstoffen kunnen worden teruggewonnen en opnieuw kunnen worden gebruikt.

Cyclopentaan, een brandbare stof die niet schadelijk is voor de ozonlaag, wordt gebruikt als expansiemiddel voor het isolatieschuim.

Door dit product op de juiste manier af te voeren, helpt u mogelijke negatieve gevolgen voor het milieu en de menselijke gezondheid te voorkomen, die anders zouden kunnen worden veroorzaakt.

Voor meer gedetailleerde informatie over het recyclen van dit product kunt u contact opnemen met uw gemeente, uw huisvuilverwijderingsdienst of de winkel waar u het product hebt gekocht, om het door professionals te laten afvoeren.

1. Veiligheidsinformatie	4
2. Bedoeld gebruik.....	9
3. Productbeschrijving	10
4. Gebruik	11
5. Apparatuur.....	17
6. Tips voor energiebesparing	20
7. Onderhoud en reiniging.....	21
8. Problemen oplossen	23
9. Installatie	26
10. Technische gegevens	30
11. Klantenservice.....	31

Accessoires

Controleer de accessoires en literatuur in overeenstemming met deze lijst:



3 tussenstukken



1 energielabel



1 garantiekaart
1 uitgebreide garantiekaart



1 gebruikershandleiding
1 OK-sticker
gebruikershandleiding



2 eierrekjes



2 ijsblokbakjes



Let op

De lijst toont alleen de belangrijkste accessoires. Er kan sprake zijn van andere soortgelijke accessoires.

Lees voordat u het apparaat voor het eerst inschakelt de volgende veiligheidstips:



WAARSCHUWING!

Vóór het eerste gebruik

- ▶ Controleer of er geen transportschade is.
- ▶ Verwijder alle verpakkingsmaterialen en houd ze buiten het bereik van kinderen.
- ▶ Wacht ten minste twee uur voordat u het apparaat installeert, om er zeker van te zijn dat het koelmiddelcircuit volledig werkt.
- ▶ Verplaats het apparaat altijd met ten minste twee personen, het is namelijk zwaar.

Installatie

- ▶ Het apparaat moet op een goed geventileerde plaats worden geplaatst. Zorg voor een ruimte van ten minste 10 cm boven en rond het apparaat.
- ▶ Plaats het apparaat nooit in een vochtige ruimte of op een plaats waar het met water kan worden bespat. Reinig en droog waterspatten en vlekken met een zachte, schone doek.
- ▶ Installeer het apparaat niet in direct zonlicht of in de buurt van warmtebronnen (bijv. kachels, verwarmingstoestellen).
- ▶ Installeer het apparaat waterpas op een plaats die geschikt is voor de grootte en het gebruik ervan.
- ▶ Zorg ervoor dat de ventilatieopeningen in het apparaat of in de ingebouwde constructie open blijven.
- ▶ Controleer of de elektrische informatie op het typeplaatje overeenkomt met de stroomvoorziening. Als dat niet het geval is, neem dan contact op met een elektricien.
- ▶ Het apparaat wordt gebruikt met een voeding van 220-240 VAC/50 Hz. Abnormale spanningsschommelingen kunnen ertoe leiden dat het apparaat niet start of dat de temperatuurregeling of de compressor beschadigd raakt of dat er tijdens het gebruik een abnormaal geluid optreedt. In dat geval moet er een automatische regelaar worden gemonteerd.
- ▶ Gebruik geen stekkerdozen en verlengkabels.
- ▶ Plaats niet meerdere draagbare stopcontacten of draagbare voedingen op de achterkant van het apparaat.

**WAARSCHUWING!**

- ▶ Zorg ervoor dat de stroomkabel niet bekneld zit door de koelkast. Ga niet op de stroomkabel staan.
- ▶ Gebruik een apart geaard stopcontact voor de stroomvoorziening, dat gemakkelijk toegankelijk is. Het apparaat moet geaard zijn.

Alleen voor Groot-Brittannië: Het netsnoer van het apparaat is voorzien van een 3-aderige (geaarde) stekker die past op een standaard 3-aderig (geaard) stopcontact. De derde pin (aarding) mag nooit worden afgesneden of gedemonteerd. Nadat het apparaat is geïnstalleerd, moet de stekker bereikbaar zijn.

- ▶ Beschadig het koelcircuit niet.

Dagelijks gebruik

- ▶ Dit apparaat mag worden gebruikt door kinderen vanaf 8 jaar en door personen met verminderde lichamelijke, zintuiglijke of geestelijke vermogens of met een gebrek aan kennis en ervaring, mits zij onder toezicht worden gehouden of instructies hebben gekregen om het apparaat veilig te kunnen gebruiken en de gevaren begrijpen die ermee gepaard gaan.
- ▶ Kinderen van 3 tot 8 jaar mogen wel inladen en uitladen, maar mogen koelapparatuur niet reinigen of installeren.
- ▶ Houd kinderen onder de 3 jaar uit de buurt van het apparaat, tenzij ze voortdurend onder toezicht staan.
- ▶ Kinderen mogen niet met het apparaat spelen.
- ▶ Als er koelgas of ander brandbaar gas in de buurt van het apparaat lekt, moet u het ventiel van het lekkende gas sluiten, de deuren en ramen openen en mag u de stekker van de koelkast of een ander apparaat niet uit het stopcontact halen of in een stopcontact steken.
- ▶ Let op, het apparaat is ingesteld om te werken in een specifiek omgevingsbereik tussen 10 en 43°C. Het apparaat werkt misschien niet goed als het gedurende lange tijd in een temperatuur boven of onder het aangegeven bereik staat.
- ▶ Plaats geen onstabiele voorwerpen (zware voorwerpen, containers gevuld met water) boven op de koelkast, om persoonlijk letsel door vallen of elektrische schokken door contact met water te voorkomen.



WAARSCHUWING!

- ▶ Trek niet aan de deurschappen. De deur kan scheefgetrokken worden, het flessenrek kan eruit worden getrokken, of het apparaat kan omvallen.
- ▶ Open en sluit de deuren alleen met de handgrepen. De ruimte tussen de deuren en tussen de deuren en de kast is zeer smal. Steek uw handen niet in deze ruimtes, om te voorkomen dat uw vingers bekneld raken. Open of sluit de koelkastdeuren alleen als er geen kinderen zijn die zich binnen het bewegingsbereik van de deur bevinden.
- ▶ Bewaar of gebruik in het apparaat of in de buurt ervan geen brandbare, explosieve of corrosieve materialen.
- ▶ Bewaar geen geneesmiddelen, bacteriën of chemische middelen in het apparaat. Dit is een huishoudelijk apparaat. Het wordt niet aanbevolen om materialen op te slaan die strikte temperaturen vereisen.
- ▶ Bewaar vloeistoffen in flessen of blikjes (met uitzondering van sterke drank), met name koolzuurhoudende dranken, nooit in de vriezer, omdat deze tijdens het invriezen barsten.
- ▶ Controleer de staat van het voedsel als er sprake van opwarming is geweest in de vriezer.
- ▶ Stel de temperatuur in het koelkastgedeelte niet onnodig laag in. Bij een hoge instelling kunnen temperaturen onder nul optreden. Let op: Flessen kunnen barsten
- ▶ Raak geen bevroren producten aan met natte handen (draag handschoenen). Eet vooral ijsjes niet onmiddellijk na verwijdering uit het vriezergedeelte op. Er bestaat het risico op bevriezing of vriesblaren. Eerste hulp: houd onmiddellijk onder de koude kraan. Niet lostrekken!
- ▶ Raak het binnenoppervlak van het vriezergedeelte niet aan wanneer het in werking is, vooral niet met natte handen, omdat uw handen aan het oppervlak vast kunnen vriezen.
- ▶ Haal de stekker van het apparaat uit het stopcontact wanneer er een stroomonderbreking optreedt of voordat u het schoonmaakt. Laat het apparaat minstens 7 minuten rusten voordat u het opnieuw opstart, omdat vaak opstarten de compressor kan beschadigen.

**WAARSCHUWING!**

- ▶ Gebruik geen elektrische toestellen in de bewaarruimten voor levensmiddelen van het apparaat, tenzij deze van het type zijn dat door de fabrikant wordt aanbevolen.

Onderhoud/reiniging

- ▶ Zorg ervoor dat kinderen onder toezicht staan als ze schoonmaak en onderhoud uitvoeren.
- ▶ Haal de stekker van het apparaat uit het stopcontact voordat u routineonderhoud uitvoert. Laat het apparaat minstens 7 minuten rusten voordat u het opnieuw opstart, omdat vaak starten de compressor kan beschadigen.
- ▶ Houd de stekker vast, niet het snoer, wanneer u de stekker uit het stopcontact haalt.
- ▶ Reinig het apparaat niet met harde borstels, draadborstels, waspoeder, benzine, amylacetaat, aceton en soortgelijke organische oplossingen, zure of alkalische oplossingen. Reinig het apparaat met een speciaal reinigingsmiddel voor koelkasten om schade te voorkomen.
- ▶ Schraap vorst en ijs niet af met scherpe voorwerpen. Gebruik geen sprays, elektrische verwarmingstoestellen zoals haardrogers, stoomreinigers of andere warmtebronnen om schade aan de kunststof onderdelen te voorkomen.
- ▶ Gebruik geen mechanische apparaten of andere middelen om het ontdooien te versnellen, behalve als deze door de fabrikant worden aanbevolen.
- ▶ Als het netsnoer beschadigd is, moet het worden vervangen door de fabrikant, diens servicevertegenwoordiger of vergelijkbaar gekwalificeerde personen om gevaar te voorkomen.
- ▶ Probeer het apparaat niet zelf te repareren, te demonteren of te wijzigen. In geval van reparatie kunt u contact opnemen met onze klantenservice.
- ▶ Verwijder het stof aan de achterkant van het toestel ten minste eenmaal per jaar om brandgevaar en een verhoogd energieverbruik te voorkomen.
- ▶ Spuit niet op het apparaat en spoel het niet af tijdens het reinigen.



WAARSCHUWING!

Gebruik geen waterstraal of stoom om het apparaat schoon te maken.

Reinig de koude glazen planken niet met heet water. Door plotselinge temperatuurveranderingen kan het glas breken

Informatie over koelgas



WAARSCHUWING!

Het apparaat bevat het brandbare koelmiddel ISOBUTAAN (R600a). Controleer of het koelcircuit tijdens transport of installatie niet is beschadigd. Lekkend koelmiddel kan oogletsel veroorzaken of ontbranden. Als er schade is opgetreden, weghouden van open vuurbronnen, de kamer grondig ventileren, de stekker van het apparaat of enig ander apparaat niet in het stopcontact steken of eruit halen. Informeer de klantenservice.

Als de ogen in contact komen met het koelmiddel, spoel het dan onmiddellijk onder stromend water af en bel onmiddellijk de oogspecialist.

- ▶ Volg de volgende instructies om besmetting van voedsel te voorkomen:
- ▶ Het langere tijd open houden van de deur kan leiden tot een aanzienlijke verhoging van de temperatuur in de compartimenten van het apparaat.
- ▶ Reinig oppervlakken die in contact kunnen komen met voedsel en toegankelijke afvoersystemen regelmatig.
- ▶ Maak waterreservoirs schoon als ze 48 uur niet zijn gebruikt; spoel het watersysteem dat is aangesloten op een watertoevoer als er gedurende 5 dagen geen water is getapt.
- ▶ Bewaar rauw vlees en rauwe vis in geschikte bakken in de koelvriescombinatie, zodat ze niet in contact komen met of op ander voedsel druppen. Om een veilige bewaring van levensmiddelen te waarborgen, moeten direct eetbaar voedsel en rauw vlees/rauwe vis afzonderlijk worden bewaard.
- ▶ Vriezercompartimenten met twee sterren zijn geschikt voor het bewaren van diepgevroren levensmiddelen, het bewaren of maken van ijs en het maken van ijsblokjes.
- ▶ Compartimenten met één ster, twee sterren en drie sterren zijn niet geschikt voor het invriezen van vers voedsel.
- ▶ Als het koelapparaat langere tijd leeg wordt gelaten, moet u het uitschakelen, ontdooien, reinigen en drogen en de deur openzetten om te voorkomen dat er zich in het apparaat schimmel ontwikkelt.
- ▶ Kinderen van 3 tot 8 jaar mogen koelapparaten in- en uitladen

Bedoeld gebruik

Dit apparaat is bedoeld voor het koelen en invriezen van voedsel. Het is uitsluitend ontworpen voor gebruik in huishoudelijke en soortgelijke toepassingen, zoals personeelskeukens in winkels, kantoren en andere werkomgevingen; op boerderijen en door gasten in hotels, motels en andere woonomgevingen, maar ook in bed-and-breakfasts en bij cateringbedrijven. Het is niet bedoeld voor commercieel of industrieel gebruik.

Wijzigingen of aanpassingen aan het apparaat zijn niet toegestaan. Onbedoeld gebruik kan risico's en verlies van garantieclaims veroorzaken.

Normen en richtlijnen **CE UK**
CA

Dit product voldoet aan de eisen van alle toepasselijke EG-richtlijnen met de bijbehorende geharmoniseerde normen en normen van het VK die voorzien in een CE- en UKCA-markering.

VOORZICHTIG!

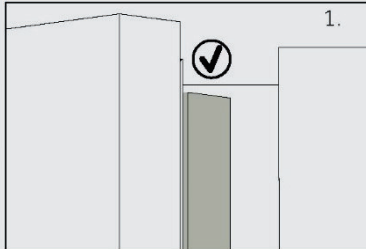

Bij het sluiten van de deur moet de verticale deurstrip op de linkerdeur naar binnen gebogen zijn (1).

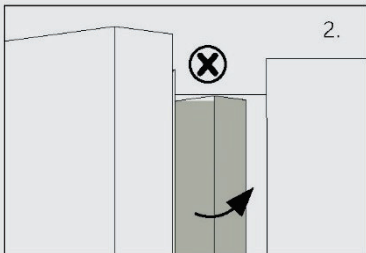

Als u de linkerdeur probeert te sluiten en de verticale deurstrip niet gebogen is (2), moet u hem eerst buigen, anders zal de deurstrip de bevestigingsas of de rechterdeur raken, waardoor de deurstrip kan beschadigen of gaan lekken.

In het frame zit een verwarmingsdraad. De temperatuur van het oppervlak zal wat stijgen, wat normaal is en de werking van het apparaat niet beïnvloedt.



Let op

Door technische wijzigingen en verschillende modellen kunnen sommige afbeeldingen in deze handleiding afwijken van uw model.

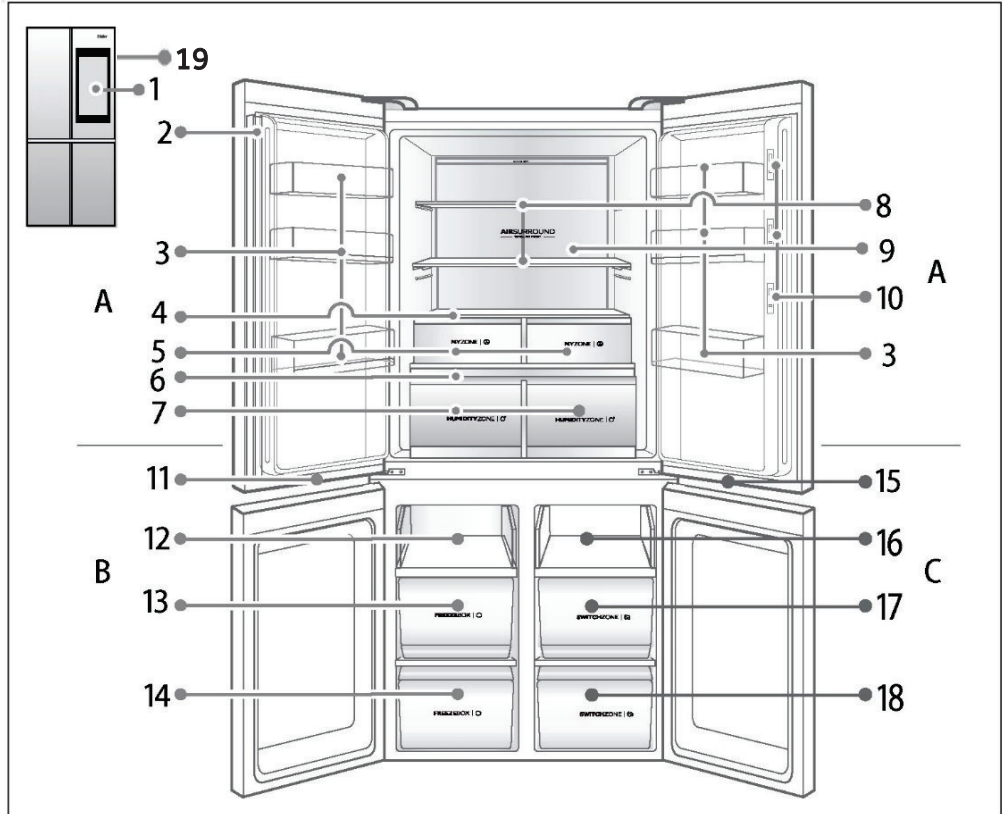

A: Koelkastgedeelte

- 1 21,5 inch display
- 2 Verticaal
- 3 Flessenrek
- 4 My zone-afdekplaat
- 5 My zone-lades
- 6 Humidity zone-afdekplaat
- 7 Humidity zone-lades
- 8 Koelkastplanken
- 9 Achtergrondverlichting
- 10 Ingebouwde camera
- B: Vriezergedeelte

11 Lamp van het vriezergedeelte

- 12 Schuifplank
- 13 Vrieslade
- 14 Vrieslade
- C: Switch zone-gedeelte
- 15 Lamp van variabele temperatuurruimte
- 16 Plaat
- 17 Switch zone-lade
- 18 Switch zone-lade
- 19 Smart Life-sleutel *

* Deze knop is aan het product toegevoegd voor de toekomstige ontwikkeling van slimme functies

Vóór het eerste gebruik

- ▶ Verwijder alle verpakkingsmaterialen, inclusief het piepschuim en al het plakband waarmee de accessoires vastzitten. Houd ze buiten het bereik van kinderen en gooi ze weg op een milieuvriendelijke manier.
- ▶ Controleer of alle items op de paklijst aanwezig zijn en neem contact op met de verkoper als er tegenstrijdigheden zijn.
- ▶ Installeer de koelkast op een locatie die voldoet aan alle volgende eisen:
 - Houd hem uit de buurt van warmtebronnen en zonlicht, en vermijd plaatsen die te vochtig en te koud zijn.
 - De koelkast moet op een stevige ondergrond worden geplaatst. Indien een grotere hoogte vereist is, moet een stevig, hard, onbrandbaar kussenblok worden gekozen. Als er een lichte helling is, kunnen de verstelbare zwarte pootjes aan de voorkant van de koelkast worden aangepast.
 - Draai rechtsom om de koelkast hoger te zetten.
 - Draai linksom om de koelkast lager te zetten.

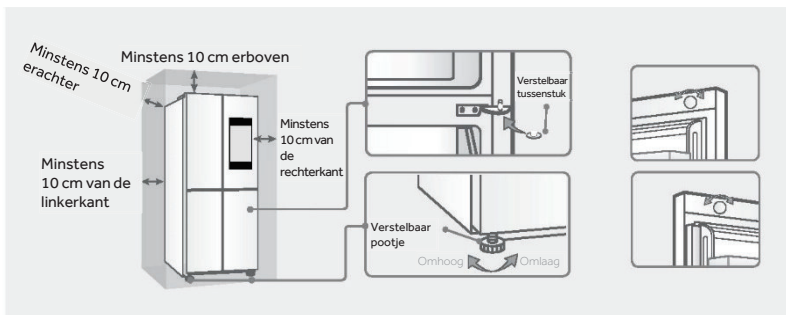

1. Als de twee deuren ongelijk zijn, kan het verstelbare blok in de zak worden gebruikt om de twee deuren gelijk te stellen:
 - Verwijder het verstelbare blok en til de laagste deur op en verbind het blok met de kettingas met een tang.
 - Als de deuren nog steeds ongelijk zijn, gebruik dan geen kracht om de koelkast te installeren, om krassen of schade aan de sierbalk op de deur te voorkomen.
 2. Als de koelkastdeur ongelijk is aan de voorkant, kan deze worden fijngesteld door de verstelbare knop aan de bovenkant van de deur te draaien.
- ▶ Reinig de binnen- en de buitenkant van het apparaat met water en een mild reinigingsmiddel voordat u er voedingsmiddelen in plaatst.
 - ▶ Nadat het apparaat waterpas is gezet en is schoongemaakt, moet u minstens 2–5 uur wachten voordat u het aansluit op het elektriciteitsnet. Zie hoofdstuk INSTALLATIE.
 - ▶ Koel de compartimenten op een hoge instelling voor voordat u het voedsel erin zet. De Power-Freeze functie helpt om het vriezergedeelte snel te koelen.
 - ▶ De temperatuur van de koelkast, vriezer en Switch zone wordt automatisch ingesteld op respectievelijk 5°C, -18°C en -6°C. Dit zijn de aanbevolen instellingen. Als u wilt, kunt u deze temperaturen handmatig veranderen. Zie DE TEMPERATUUR AANPASSEN.

Eerste elektrische aansluiting

Wanneer de koelkast voor het eerst op het stroomnet wordt aangesloten, gaat het display branden.

Display uit/aan

Display uit: Wanneer de deur gesloten is en het apparaat niet binnen een bepaalde tijd wordt gebruikt, wordt het display automatisch uitgeschakeld.

Display verlicht: Wanneer het display is uitgeschakeld, wordt het verlicht als u een willekeurige positie aanraakt, voorbij het apparaat loopt of een deur binnen het bereik van mensdetectie opent (met mensdetectie aan). Wanneer het display verlicht is, staat de logolamp aan de rechter bovenhoek van de koelkastdeur aan, en andersom.

4.1 De temperatuur in het koelkastgedeelte instellen (1 tot 9°C)

Tik op de instelknop op het startscherm en stel de temperatuur in het koelkastgedeelte in door de schuifknop voor de koelkast te verslepen tussen 1 en 9°C.

4.2 De temperatuur in het SwitchZone-gedeelte instellen (5 tot -20°C)

Tik op de instelknop op het startscherm en stel de temperatuur in het SwitchZone-gedeelte in door de schuifknop voor de SwitchZone te verslepen tussen 5 en -20°C.

4.3 De temperatuur van het vriezergedeelte instellen (-15 tot -23°C)

Tik op de instelknop op het startscherm en stel de temperatuur in het vriezergedeelte in door de schuifknop voor de vriezer te verslepen tussen -15 en -23°C.

4.4 De temperatuur aanpassen in het MyZone-gedeelte (Zero Fresh, Quick Cool, Fruits & Veg)

Tik op de instelknop op het startscherm en pas de temperatuur in het MyZone-gedeelte in door de schuifknop voor MyZone te verslepen naar Zero Fresh, Quick Cool, Fruits & Veg; de standaard fabriekinstelling is Fruits & Veg.

Wanneer u de Zero Fresh-functie kiest, zal de koelkast werken volgens de instelling en moet de koelruimte worden ingesteld op 1°C, om de beste opslagomgeving te creëren voor uw ingrediënten.



WAARSCHUWING!

Wanneer de temperatuur is ingesteld, wordt de ingestelde temperatuur automatisch bevestigd en opgeslagen door het systeem als er binnen 5 seconden geen knoppen worden ingedrukt.

Speciale koelkastfuncties

De speciale functies van de koelkast zijn onderverdeeld in vier types: Superkoelen, supervriezen, automatisch instellen en vakantie. Tik op het functiepictogram om de functie in te schakelen (het pop-upvenster informeert u dat de functie is geselecteerd; sluit het door te tikken op het 'X'-symbool in de rechterbovenhoek) en tik er nogmaals op om de functie weer uit te schakelen. Als de functies elkaar uitsluiten, wordt de oorspronkelijke functie automatisch uitgeschakeld.

4.5 Superkoelen

In de superkoelmodus wordt de koeltemperatuur ingesteld op 1°C. De superkoelfunctie schakelt automatisch uit na 3 uur en de koelkast draait volgens de laatste instelling voordat de superkoelmodus begon. Wanneer Superkoelen is geactiveerd, kunnen de slimme en vakantiefuncties niet tegelijkertijd worden ingeschakeld.

4.6 Supervriezen

De supervriesfunctie is ontworpen om de voedingswaarden van het voedsel in de vriezer te behouden.

Deze functie befrist het voedsel snel. Als u een grote hoeveelheid voedsel tegelijkertijd befrist, wordt het aanbevolen de supervriesfunctie 24 uur van te voren aan te zetten om de vriezertemperatuur te verlagen. Wanneer het voedsel wordt toegevoegd, wordt de vriesnelheid van het vriezergedeelte verhoogd en wordt het voedsel snel ingevroren, waardoor de voedingsstoffen effectief in het voedsel worden geconserveerd en bewaring mogelijk wordt. De supervriesfunctie schakelt automatisch uit na 50 uur; de vriezer draait dan volgens de laatste instelling voordat de supervriesmodus werd ingeschakeld.

4.7 Functie Automatisch instellen

In de modus Automatisch instellen wordt koelen/vriezen respectievelijk ingesteld op 5°C/-18°C. In deze modus kan de temperatuur van de koelkastgedeelte en het vriezergedeelte niet worden veranderd. Als de functie Superkoelen, Supervriezen of Vakantie is ingesteld, wordt de functie Automatisch instellen automatisch gesloten en verlaten.

4.8 Vakantiefunctie

De Vakantiefunctie, of vakantiestand, is ontworpen om langdurig gebruik van het koelkastgedeelte te vergemakkelijken. In de Vakantiemodus wordt de koelkasttemperatuur ingesteld op 17°C, zodat de koelkast geen geuren kan veroorzaken door een te hoge temperatuur en energie zal worden bespaard.



WAARSCHUWING!

Leeg het koelkastgedeelte voordat u de Holiday-functie aanzet, om te voorkomen dat voedsel bedorven raakt. Wanneer de vakantiefunctie is geactiveerd, kunnen de functies Automatisch instellen en Superkoelen niet tegelijkertijd worden geactiveerd.

4.9 Koppelingsprocedure in de app

Stap 1 • Download de hOn-app bij een van de volgende winkels



Stap 2 • Maak een account aan in de hOn-app of log in als u al een account heeft

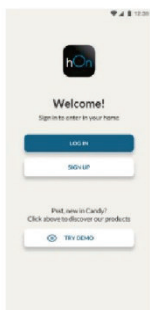

Stap 3 • Volg de koppelingsinstructies in de hOn-app

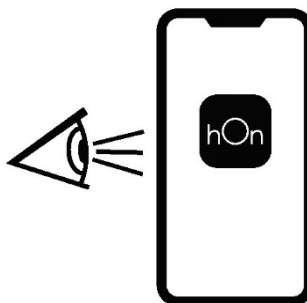

4.10 Hoofdkaart

Technologie	Wifi
Standaard	IEEE 802.11b/g/n
Frequentieband(en) [MHz]	2412÷2484
Maximaal vermogen [mW]	41,4

4.11 Deurinrichting

Technologie	Wifi	BLE
Standaard	IEEE 802.11b/g/n	Bluetooth v2.1+EDR/BT v3.0/BT v4.0+HS
Frequentieband(en) [MHz]	2400+2497	2400+2497
Maximaal vermogen [mW]	51,7	10

Tips voor het bewaren van vers voedsel

Bewaren in het koelkastgedeelte

- ▶ Houd de koelkasttemperatuur lager dan 5°C.
- ▶ Laat warm voedsel afkoelen tot kamertemperatuur voordat u het in het apparaat opbergt.
- ▶ Voedsel moet worden gewassen en gedroogd voordat ze in de koelkast worden bewaard.
- ▶ Het voedsel moet vóór opslag correct zijn afgesloten om verandering van geur of smaak te voorkomen.
- ▶ Bewaar geen overmatige hoeveelheden voedsel. Laat ruimtes tussen voedingswaren zodat er koude lucht omheen kan stromen, voor een betere en gelijkmatiger koeling.
- ▶ Voedsel dat dagelijks wordt gegeten moet worden bewaard aan de voorkant van de plank.
- ▶ Laat ruimte tussen voedingswaren en de binnenwanden, zodat lucht kan stromen. Bewaar vooral geen voedsel tegen de achterwand, want voedsel kan tegen achterwand bevroren. Vermijd direct contact tussen voedsel (met name vette of zure voedingsproducten) met de binnenbekleding, omdat olie en zuren de binnenbekleding kunnen beschadigen. Verwijder vette en zure stoffen wanneer deze worden gevonden.
- ▶ Ontdooi bevroren voedsel in het koelkastgedeelte. Op deze manier kunt u het ingevroren voedsel gebruiken om de temperatuur in het gedeelte te verlagen en energie te besparen.
- ▶ Het rijpen van sommige groenten en fruit (zoals courgettes, meloenen, papaja, bananen, ananas, etc.) kan in de koelkast worden versneld; daarom is het niet raadzaam deze voedingsmiddelen in de koelkast te bewaren. Rijpen van zeer groen fruit kan echter in een bepaalde periode worden bereikt. Uien, knoflook, gember en andere wortelgroenten moeten ook bij kamertemperatuur worden bewaard.
- ▶ Onaangename geurtjes in de koelkast zijn een teken dat er iets is gemorst en moet worden schoongemaakt. Zie ONDERHOUD EN REINIGING.
- ▶ Verschillende voedingswaren moeten op verschillende plaatsen worden geplaatst naargelang de eigenschappen ervan:

Let op

- ▶ Houd meer dan 10 mm afstand tussen het voedsel en het luchtkanaal of de sensoren om het koelingseffect te waarborgen.

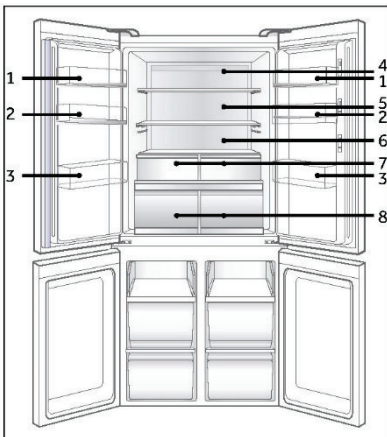

- 1 Boter, kaas, etc.
- 2 Eieren, blikjes, conserven, specerijen, etc.
- 3 Dranken en voedingsmiddelen in een fles.
- 4 Ingemaakt voedingsmiddelen, conserven, etc.
- 5 Vleesproducten, snackvoeding, pasta, conserven, melk, tofu, zuivel, etc.
- 6 Gekookt vlees, worstjes, etc.
- 7 My Zone-lades: De MyZone-schuifknop ondersteunt Zero Fresh, Quick Cool, Fruits & Veg
- 8 Humidity Zone-lades: Fruit, groenten, salade, etc.

Bewaren in het vriezergedeelte

- ▶ Houd de temperatuur van de vriezer op -18°C .
- ▶ Schakel de Power-Freeze functie 24 uur voor het invriezen van voedsel in; 4–6 uur is voldoende voor kleine hoeveelheden voedsel.
- ▶ Warm voedsel moet eerste worden afgekoeld tot kamertemperatuur voordat deze in het vriezergedeelte kan worden bewaard.
- ▶ Voedsel dat in kleine porties is gesneden zal sneller bevriezen en is gemakkelijker te ontdooien en bereiden. Het aanbevolen gewicht per portie bedraagt minder dan 2,5 kg.
- ▶ Het is beter om voedsel te verpakken voordat u het in de vriezer plaatst. De buitenkant van de verpakking moet droog zijn om te voorkomen dat de zakken aan elkaar blijven plakken. Verpakkingsmaterialen moeten geurvrij, luchtdicht, niet-giftig en niet-toxisch zijn.
- ▶ Schrijf om te voorkomen dat de houdbaarheid van voedsel wordt overschreden de invriesdatum, de tijdlimiet en de naam van het voedsel op de verpakking volgens de aanbevolen bewaartermijnen van de verschillende levensmiddelen.
- ▶ **WAARSCHUWING!** Zuren, bases, zout, etc. kunnen het interne oppervlak van de vriezer wegvreten. Plaats voedsel dat deze stoffen bevat (zoals zeevruchten) niet rechtstreeks op het binnenoppervlak van de vriezer. Zout water in de vriezer moet onmiddellijk worden verwijderd.
- ▶ Overschrijd niet de door de fabrikanten aanbevolen bewaartijden van levensmiddelen. Neem alleen de benodigde hoeveelheid voedsel uit de vriezer.
- ▶ Gebruik ontdooide etenswaren zo snel mogelijk. Ontdooid voedsel kan niet meer worden ingevroren, tenzij het eerst wordt gekookt.
- ▶ Plaats geen overmatige hoeveelheden vers voedsel in het vriezergedeelte. Zie de vriescapaciteit van de diepvriezer – zie TECHNISCHE GEGEVENS of de gegevens op het typeplaatje.
- ▶ Levensmiddelen kunnen bij een temperatuur van ten minste -18°C gedurende 2 tot 12 maanden in de vriezer worden bewaard, afhankelijk van de eigenschappen (bijv. vlees: 3–12 maanden, groenten: 6–12 maanden).
- ▶ Vermijd contact met al ingevroren levensmiddelen bij het invriezen van vers voedsel, omdat dit ertoe kan leiden dat vers voedsel ontdooit.

Volg de volgende richtlijnen bij het opslaan van commercieel ingevroren levensmiddelen:

- ▶ Volg altijd de richtlijnen van de fabrikanten voor hoelang u het voedsel in de vriezer kunt bewaren. Overschrijd deze richtlijnen niet!
- ▶ Probeer de tijd tussen aankoop en opslag zo kort mogelijk te houden om de voedselkwaliteit te behouden.
- ▶ Koop alleen diepvriesproducten die bij een temperatuur van -18°C of lager zijn bewaard.
- ▶ Vermijd het kopen van voedsel dat ijs of rijp op de verpakking heeft. Dit wijst erop dat de producten op een bepaald moment mogelijk gedeeltelijk ontdooit en opnieuw ingevroren zijn. Temperatuurstijgingen hebben invloed op de kwaliteit van voedsel.



Let op

- ▶ Houd een afstand van meer dan 10 mm tussen het voedsel en het luchtkanaal om te zorgen voor koeling.

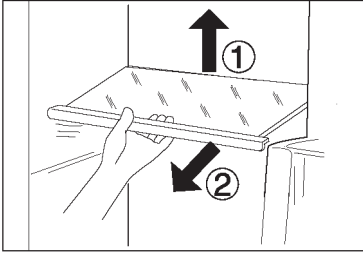

Verstelbare planken

De hoogte van de planken kan worden aangepast aan uw opslagbehoeften.

1. Om een plank te verplaatsen, verwijdert u hem eerst door de achterrand (1) op te tillen en de plank eruit te trekken (2).
2. Om hem weer te installeren, plaatst u hem op de nokjes aan beide kanten en duwt u hem zo ver mogelijk naar achteren tot de achterkant van de plank vastzit in de gleuven aan de zijkanten.

i Let op

Zorg ervoor dat alle randen van de plank vlak zijn.

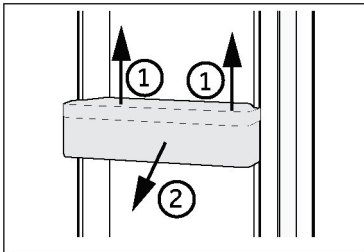

Verwijderbare deurrekken

De deurrekken kunnen worden verwijderd om te worden schoongemaakt:

Plaats uw handen aan beide kanten van het rek, til het omhoog (1) en trek het eruit (2).

Voer dezelfde stappen in omgekeerde volgorde uit om het deurrek weer op zijn plaats te zetten.

i Let op

Als het apparaat is ingeschakeld, kan het tot 12 uur duren voordat de juiste temperaturen worden bereikt.

Humidity zone-lade

In dit gedeelte is de vochtigheidsgraad hoger dan het koelkastgedeelte. Dit wordt automatisch gereguleerd door het systeem en is geschikt voor het bewaren van fruit, groenten, salades, etc.

HUMIDITYZONE | 0°

Let op

- ▶ Verwijder de plastic afdekkingen in de twee zones niet; ze handhaven de vochtigheidsgraad.
- ▶ Koudegevoelige vruchten zoals ananas, avocado, bananen, grapefruit en groenten zoals aardappelen, aubergines, bonen, komkommer, courgette en tomaten en kaas mogen niet in deze twee lades worden bewaard.

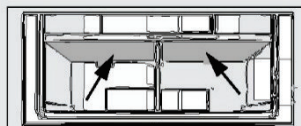

My Zone-lade

De My Zone-schuifknop kan worden ingesteld op Zero Fresh, Quick Cool, Fruits & Veg. Wanneer het apparaat is ingesteld op Zero Fresh, kunnen verse levensmiddelen worden bewaard. Wanneer het apparaat is ingesteld op Quick Cool, kan snel te bereiden voedsel worden bewaard. Wanneer het is ingesteld op Fruits & Veg, kunnen groenten en fruit worden bewaard.

MYZONE | 0°

Switch Zone-gedeelte

Het apparaat is voorzien van een Switch Zone-gedeelte. De temperatuur kan worden ingesteld in graden voor het gewenste doel. De bewaartemperatuur kan worden ingesteld tussen -20°C en +5°C. De opslagtemperatuur kan worden aangepast aan de beschikbare opties in de app

SWITCHZONE | 0°

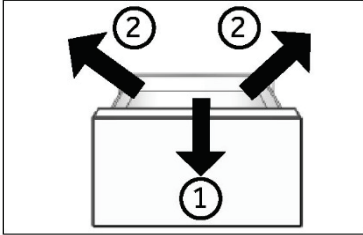

Uitneembare vriezerlade

Trek de lade om hem te verwijderen zo ver mogelijk uit (1) en verwijder hem (2).
Voer de bovenstaande stappen in omgekeerde volgorde uit om de lade terug plaatsen.

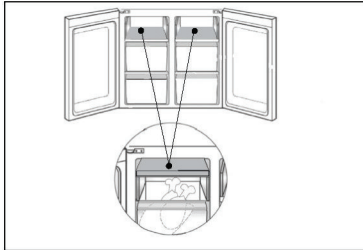

Het bewaren van grote items

Grote items zoals bevroren voedsel kunnen worden opgeslagen na:

- ▶ de bovenste vriesplaat te verwijderen en deze 180° draaien, of
- ▶ beide bovenste vriesplaten en de middelste vrieslade te verwijderen en het voedsel rechtstreeks op de plank te bewaren.

De verlichting

De daglichtlamp gaat branden als de deur wordt geopend. De prestatie van het licht wordt niet beïnvloed door een van de andere instellingen van het apparaat.



Tips voor energiebesparing

- ▶ Zorg ervoor dat het apparaat goed wordt geventileerd (zie INSTALLATIE).
- ▶ Installeer het apparaat niet in direct zonlicht of in de buurt van warmtebronnen (bijv. kachels, verwarmingstoestellen).
- ▶ Vermijd onnodig lage temperaturen in het apparaat. Het energieverbruik neemt toe naarmate de temperatuur in het apparaat lager is ingesteld.
- ▶ Functies zoals de POWER-FREEZE functie verbruiken meer energie.
- ▶ Laat warm voedsel afkoelen voordat u het in de koelkast plaatst.
- ▶ Open de deur van het apparaat zo weinig en zo kort mogelijk.
- ▶ Vul het apparaat niet te vol om te voorkomen dat de luchtdoorstroming wordt geblokkeerd.
- ▶ Houd lucht buiten de verpakking van levensmiddelen.
- ▶ Houd de deuropakking schoon, zodat de deur altijd goed sluit.
- ▶ Ontdooi bevroren voedsel in het koelkastgedeelte.



WAARSCHUWING!

Haal de stekker van het apparaat uit het stopcontact voordat u het reinigt.

Reinigen

Reinig het apparaat als er weinig of geen voedsel in is opgeslagen.

Het apparaat moet om de vier weken worden schoongemaakt voor een goed onderhoud en om nare voedselgeuren te voorkomen.



WAARSCHUWING!

- ▶ Reinig het apparaat niet met harde borstels, draadborstels, waspoeder, benzine, amylacetaat, aceton en soortgelijke organische oplossingen, zure of alkalische oplossingen. Reinig het apparaat met een speciaal reinigingsmiddel voor koelkasten om schade te voorkomen.
- ▶ Spuit niet op het apparaat en spoel het niet af tijdens het reinigen.
- ▶ Gebruik geen waterstraal of stoom om het apparaat schoon te maken.
- ▶ Reinig de koude glazen planken niet met heet water. Door plotselinge temperatuurveranderingen kan het glas breken.
- ▶ Raak het binnenoppervlak van het vriezergedeelte niet aan, vooral niet met natte handen, omdat uw handen aan het oppervlak vast kunnen vriezen.
- ▶ Controleer in geval van opwarming de toestand van de ingevroren producten.
- ▶ Houd de deurpakking altijd schoon.
- ▶ Reinig de binnenkant en behuizing van het apparaat met een spons die is bevochtigd in warm water en een neutraal reinigingsmiddel.
 1. Was de binnenkant en buitenkant van de koelkast, waaronder deurrubbers, deurrek, glazen planken, bakken enzovoort, met een zachte handdoek of spons die in warm water is gedrenkt (u mag een neutraal schoonmaakmiddel toevoegen aan het warme water).
 2. Als er vloeistof is gemorst, verwijder dan alle verontreinigde onderdelen en spoel ze direct af met het stromend water. Daarna afdrogen en terug in de koelkast plaatsen.
 3. Als er room (zoals koffiemelk, smeltend ijs) wordt gemorst, moeten alle verontreinigde delen worden verwijderd. Zet ze een tijdje in warm water van ongeveer 40°C en spoel vervolgens af met stromend water. Daarna afdrogen en terug in de koelkast plaatsen.
 4. Als een klein deeltje of onderdeel vast komt te zitten in de koelkast (tussen planken of laden), gebruik dan een klein, zacht borsteltje om het weg te halen. Als u het onderdeel niet kan bereiken, neem dan contact op met de klantenservice van Haier.
- ▶ Spoel af en droog af met een zachte doek.
- ▶ Reinig de onderdelen van het apparaat niet in een vaatwasser.
- ▶ Laat het apparaat minstens 7 minuten rusten voordat u het opnieuw opstart, omdat vaak opstarten de compressor kan beschadigen.

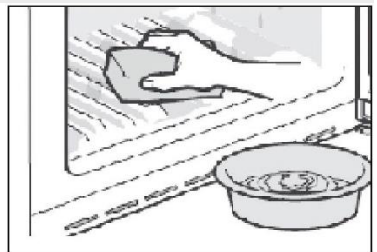

Ontdooien

Het koelkast- en vriezergedeelte worden automatisch ontdooid; er zijn geen handmatige handelingen nodig.

De ledlampjes vervangen



WAARSCHUWING!

Vervang de ledlamp niet zelf, deze mag alleen worden vervangen door de fabrikant of door de erkende servicevertegenwoordiger.

De lamp heeft een led als lichtbron, voor een laag energieverbruik en een lange levensduur. Als er sprake is van een afwijking, neem dan contact op met onze klantenservice. Zie KLANTENSERVICE. Lampparameters:

Koelkastgedeelte: 12 V max. 5 W

Vriezergedeelte: 12 V max. 2 W

Niet gebruiken voor een langere periode

Als het apparaat gedurende langere tijd niet wordt gebruikt en u gebruikt niet de Holiday-functie of de 'koelkast uit'-functie bij de koelkast:

- ▶ Neem het voedsel eruit.
- ▶ Haal de stekker van het netsnoer uit het stopcontact.
- ▶ Leeg het waterreservoir en reinig het.
- ▶ Reinig het apparaat zoals hierboven beschreven.
- ▶ Houd de deuren open om de vorming van nare geuren binnenin te voorkomen.



Let op

Schakel het apparaat alleen uit als dat echt nodig is.

Het apparaat verplaatsen

1. Verwijder alle etenswaren en haal de stekker van het apparaat uit het stopcontact.
2. Maak planken en andere beweegbare delen in de koelkast en vriezer vast met plakband.
3. Kantel de koelkast niet meer dan 45° om schade aan het koelsysteem te voorkomen.



WAARSCHUWING!

- ▶ Til het apparaat niet op aan de grepen.
- ▶ Plaats het apparaat nooit horizontaal op de grond.

Veel problemen kunnen door uzelf worden opgelost, zonder specifieke expertise. Als u problemen ondervindt met uw apparaat, controleer dan alle onderstaande mogelijkheden en volg de instructies voordat u contact opneemt met onze aftersalesdienst. Zie KLANTENSERVICE.



WAARSCHUWING!

- ▶ Schakel het apparaat uit voordat u onderhoud uitvoert en haal de stekker uit het stopcontact.
- ▶ Elektrische apparatuur mag alleen worden onderhouden door gekwalificeerde elektrische experts, omdat onjuiste reparaties aanzienlijke schade kunnen veroorzaken.
- ▶ Als de voedingseenheid beschadigd is, mag deze alleen worden vervangen door de fabrikant, de gelicentieerde servicevertegenwoordiger of een vergelijkbaar gekwalificeerde persoon om gevaar te voorkomen.

Probleem	Mogelijke oorzaak	Mogelijke oplossing
De compressor werkt niet.	<ul style="list-style-type: none"> • De stekker is niet aangesloten op het stopcontact. • Het apparaat is aan het ontdooin. 	<ul style="list-style-type: none"> • Steek de stekker in het stopcontact. • Dit is normaal tijdens automatisch ontdooin.
Het apparaat loopt vaak of veel te lang.	<ul style="list-style-type: none"> • De binnen- of buitentemperatuur is te hoog. • Het apparaat is al enige tijd uitgeschakeld. • Een deur of lade van het apparaat zit niet goed dicht. • Een deur of lade is te vaak of te lang geopend. • De temperatuurinstelling voor het vriezergedeelte is te laag. • De deur-/ladeafdichtingen zijn vuil, versleten, gebarsten of niet goed op elkaar afgestemd. • De vereiste luchtcirculatie is niet gegarandeerd. 	<ul style="list-style-type: none"> • In dit geval is het normaal dat het apparaat langer werkt. • Normaal gesproken duurt het 8–12 uur voordat het apparaat volledig is afgekoeld. • Sluit de deur/lade en zorg ervoor dat het apparaat op een vlakke ondergrond staat en dat er geen etenswaren of bakjes voorkomen dat de deur goed sluit. • Open de deur/lade niet te vaak. • Stel de temperatuur hoger in totdat een toereikende koelkasttemperatuur is bereikt. Het duurt 24 uur voordat de koelkasttemperatuur stabiel is. • Maak de deur-/ladeafdichting schoon of laat deze door de klantenservice vervangen. • Zorg voor voldoende ventilatie.
De binnenkant van de koelkast is vies en/of stinkt.	<ul style="list-style-type: none"> • De binnenkant van de koelkast moet worden schoongemaakt. • Er wordt voedsel met een sterke geur bewaard in de koelkast. 	<ul style="list-style-type: none"> • Reinig de binnenkant van de koelkast. • Verpak het voedsel goed.

Probleem	Mogelijke oorzaak	Mogelijke oplossing
Het is niet koud genoeg in het apparaat.	<ul style="list-style-type: none"> De temperatuur is te hoog ingesteld. Er is voedsel in de koelkast geplaatst terwijl het nog warm was. Er is te veel voedsel in één keer bewaard. De producten zijn te dicht bij elkaar geplaatst. Een deur/lade van het apparaat zit niet goed dicht. De deur/lade is te vaak of te lang geopend. 	<ul style="list-style-type: none"> Stel de temperatuur opnieuw in. Koel de producten altijd af voordat u ze opbergt. Bewaar altijd kleine hoeveelheden voedsel per keer. Laat een opening tussen verschillende voedingsmiddelen waardoor lucht kan stromen. Sluit de deur/lade. Open de deur/lade niet te vaak.
Het is te koud in het apparaat.	<ul style="list-style-type: none"> De temperatuur is te laag ingesteld. De Power-Freeze functie is geactiveerd of staat te lang aan. 	<ul style="list-style-type: none"> Stel de temperatuur opnieuw in. Schakel de Power-Freeze functie uit.
Vochtvorming aan de binnenkant van het koelkastgedeelte.	<ul style="list-style-type: none"> Het klimaat is te warm en te vochtig. De deur/lade van het apparaat is niet goed gesloten. De deur/lade is te vaak of te lang geopend. Er zijn voedselbakjes of vloeistoffen open gelaten. 	<ul style="list-style-type: none"> Verhoog de temperatuur. Sluit de deur/lade. Open de deur/lade niet te vaak. Laat warm voedsel afkoelen tot kamertemperatuur en dek voedsel en vloeistoffen af.
Vocht hoopt zich op het oppervlak aan de buitenkant van de koelkast en tussen de deuren/deur en lade.	<ul style="list-style-type: none"> Het klimaat is te warm en te vochtig. De deur/lade zit niet goed dicht. De koude lucht in het apparaat en de warme lucht buiten zorgen ervoor dat er condensatie vormt. 	<ul style="list-style-type: none"> Dit is normaal in een vochtig klimaat en zal veranderen als de luchtvochtigheid afneemt. Zorg dat de deur/lade goed dicht zit.
Te veel ijs en rijp in het vriezergedeelte.	<ul style="list-style-type: none"> Voedsel is niet goed verpakt. De deur/lade van het apparaat zit niet goed dicht. De deur/lade is te vaak of te lang geopend. De deur-/ladeafdichtingen zijn vuil, versleten, gebarsten of niet goed op elkaar afgestemd. Iets aan de binnenkant van de koelkast voorkomt dat de deur/lade goed kan sluiten. 	<ul style="list-style-type: none"> Verpak voedsel altijd goed. Sluit de deur/lade. Open de deur/lade niet te vaak. Reinig de deur-/ladepakkingen of vervang ze door nieuwe. Verplaats de planken, deurrekken of interne container zodat de deur/lade kan worden gesloten.
De zijkanten van de kast en de deurstrip worden warm.	<ul style="list-style-type: none"> - 	<ul style="list-style-type: none"> Dit is normaal.

Probleem	Mogelijke oorzaak	Mogelijke oplossing
Het apparaat maakt afwijkende geluiden.	<ul style="list-style-type: none"> • Het apparaat staat niet op een vlakke ondergrond. • Het apparaat raakt voorwerpen rondom. 	<ul style="list-style-type: none"> • Stel de pootjes af om het apparaat waterpas te zetten. • Verwijder voorwerpen rondom het apparaat af.
Er is een licht geluid te horen dat lijkt op dat van stromend water.	<ul style="list-style-type: none"> • - 	<ul style="list-style-type: none"> • Dit is normaal.
U hoort een alarm- pieptoon.	<ul style="list-style-type: none"> • De deur van het koelkastgedeelte staat open. 	<ul style="list-style-type: none"> • Sluit de deur of zet het alarm handmatig af.
U hoort een zacht gebrom.	<ul style="list-style-type: none"> • Het anticondensatiesysteem is aan het werk. 	<ul style="list-style-type: none"> • Dit voorkomt condensatie en is normaal.
De binnenverlichting of het koelsysteem werkt niet.	<ul style="list-style-type: none"> • De netstekker is niet aangesloten op het stopcontact. • De voeding is niet intact. • Het ledlampje is buiten werking. 	<ul style="list-style-type: none"> • Steek de stekker in het stopcontact. • Controleer de elektrische voeding naar de kamer. Bel het plaatselijke elektriciteitsbedrijf! • Bel de klantenservice om het lampje te laten vervangen.

* Bezoek onze website om contact op te nemen met de technische dienst:

<https://corporate.haier-europe.com/en>. Kies onder het gedeelte 'website' het merk van uw product en uw land. U wordt doorgestuurd naar de specifieke website waar u het telefoonnummer kunt vinden en contact kunt opnemen met de technische dienst.

Stroomonderbreking

In het geval van een stroomstoring, zou voedsel ongeveer 12 uur lang veilig koud moeten blijven.

Volg de volgende tips tijdens een langdurige stroomstoring, vooral in de zomer:

- ▶ Open de deur/lade zo weinig mogelijk.
- ▶ Plaats geen extra voedsel in het apparaat tijdens een stroomstoring.
- ▶ Als een stroomstoring vooraf wordt aangekondigd en de onderbrekingsduur langer is dan 12 uur, maak dan ijs en zet dit in een bak boven in het koelkastgedeelte.
- ▶ Onmiddellijk na de onderbreking is een controle van de producten vereist.
- ▶ Aangezien de temperatuur in de koelkast stijgt tijdens een stroomonderbreking of een andere storing, wordt de bewaarperiode en de eetbare kwaliteit van voedsel nadelig beïnvloedt. Alle levensmiddelen die ontdooien moeten worden gegeten, of worden bereid en daarna zo snel mogelijk opnieuw worden ingevroren (indien van toepassing) om gezondheidsrisico's te voorkomen.

Geheugenfunctie tijdens de stroomonderbreking

Na herstel van de stroom gaat het apparaat door met de instellingen die waren ingesteld voor de stroomstoring.

Benodigde ruimte

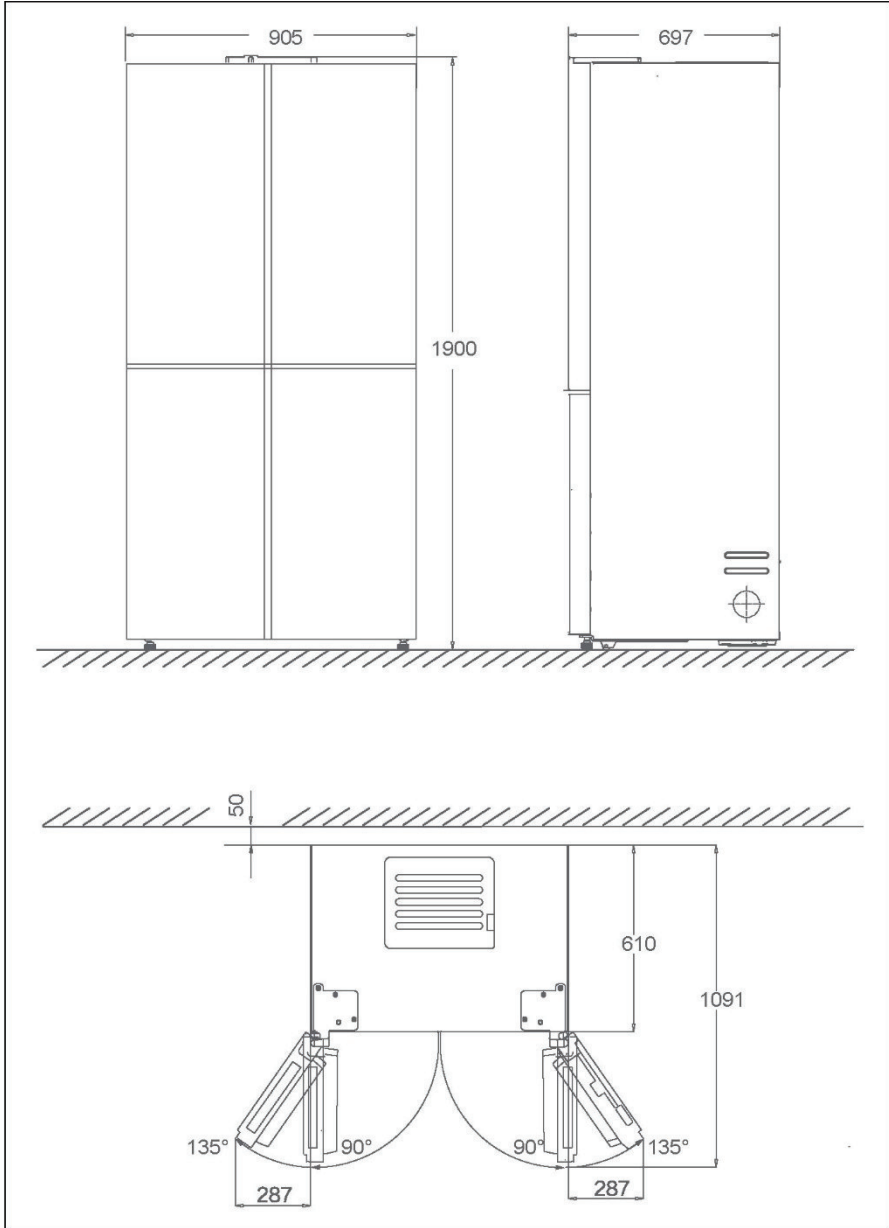

Uitpakken



WAARSCHUWING!

- ▶ Het apparaat is zwaar. Altijd hanteren met ten minste twee personen.
 - ▶ Houd alle verpakkingsmaterialen buiten bereik van kinderen en gooi ze op een milieuvriendelijke manier weg.
- ▶ Haal het apparaat uit de verpakking.
 - ▶ Verwijder al het verpakkingsmateriaal.

Omgevingsomstandigheden

De kamertemperatuur moet altijd tussen 10°C en 43°C liggen, aangezien het de temperatuur in het apparaat en het energieverbruik kan beïnvloeden. Installeer het apparaat niet in de buurt van andere warmtebronnen (ovens, koelkasten) zonder isolatie.

Doorsnede van ventilatie

Om voor de veiligheid voldoende ventilatie van het apparaat te bereiken, moet de informatie over de vereiste ventilatiedoorsneden in acht worden genomen.

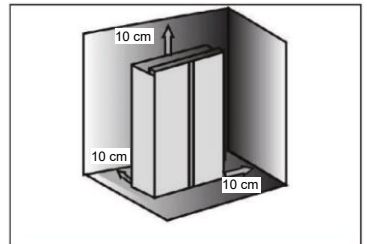

Het apparaat uitlijnen

Plaats het apparaat op een vlakke en vaste ondergrond.

1. Kantel het apparaat iets naar achteren.
 2. Stel de voeten in op het gewenste niveau.
- Zorg dat de afstand tot de wand aan de scharnierzijde ten minste 100 mm is om de deur goed te kunnen openen.

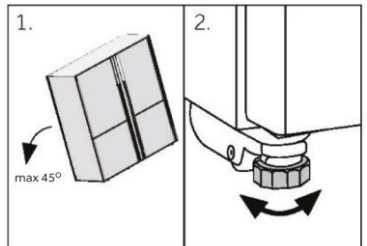

Let op

Voor een vrijstaand apparaat: Dit koelapparaat is niet bedoeld voor gebruik als inbouwapparaat.

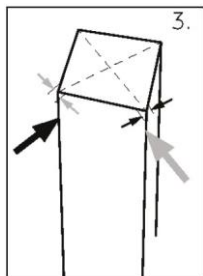

3. De stabiliteit kan worden gecontroleerd door afwisselend op de diagonalen te duwen. De lichte slingering moet in beide richtingen hetzelfde zijn. Anders kan het frame kromtrekken, met mogelijk lekkende deurafdichtingen als resultaat. Een kleine helling naar achteren vergemakkelijkt het sluiten van de deur.

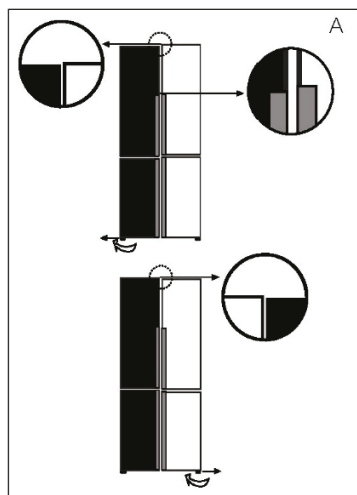

Fijnafstelling van de deuren

Als de deuren niet op één lijn zitten, kan deze afwijking als volgt worden verholpen:

A) Met een verstelbare voet

Draai de verstelbare voet in de richting van de pijl om de voet omhoog of omlaag te draaien.

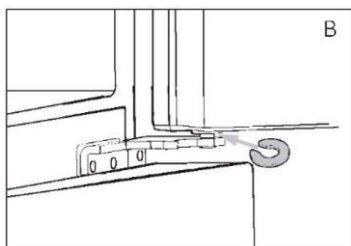

B) Met tussenstukken

- ▶ Open de bovenste deur en til die op.
- ▶ Klem het tussenstuk (bijgesloten in de zak met accessoires) met de hand of met gereedschap zoals een tang voorzichtig vast in de witte plastic ring van het middelste scharnier. De deur niet krassen of stoten.



Let op

Bij toekomstig gebruik van de koelkast kan het gebeuren dat de deuren niet gelijk zitten door het gewicht van opgeslagen voedsel. Pas dit aan volgens de bovenstaande methodes.

Wachttijd

De onderhoudsvrije smeerolie bevindt zich in de behuizing van de compressor. Deze olie kan uit het gesloten buissysteem lopen bij liggend transport. Voordat u het apparaat op de voeding aansluit, moet u 2–5 uur wachten zodat de olie weer in de behuizing loopt.

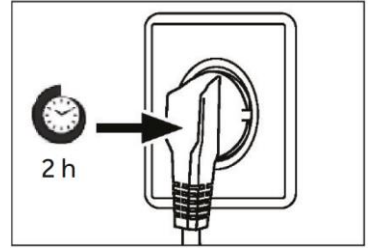

Elektrische aansluiting

Controleer vóór elke aansluiting of:

- ▶ voeding, stopcontact en zekering geschikt zijn volgens het typeplaatje;
- ▶ het stopcontact is geaard en er geen stekkerdoos of verlengsnoer is;
- ▶ de stekker en het stopcontact goed passen.

Sluit de stekker aan op een correct geïnstalleerd huishoudelijk stopcontact.



WAARSCHUWING!

Om risico's te vermijden moet een beschadigd netsnoer worden vervangen door de klantenservice (zie garantiekaart).

Productinformatie overeenkomstig **EU-verordening nr. 1060/2010**

Handelsmerk	Haier
Modelnummer	HCW9919FSGB
Modelcategorie	Koelvriescombinatie
Energie-efficiëntieklasse	F
Jaarlijks energieverbruik (kWh/jaar) ¹⁾	420
Opslagvolume koelen (liter)	386
Opslagvolume vriezen (liter) ****	100
Zonevolume wisselen (L) ***	100
Steraanduiding	
Temperatuur van andere compartimenten > 14°C	Niet van toepassing
FrostFree-systeem	Ja
Temperatuurstijgingstijd (uur)	9
Vriescapaciteit (kg/24 uur)	10
Klimaatklasse	SN-N-ST-T
Dit apparaat is bedoeld voor gebruik bij een omgevingstemperatuur tussen:	10°C en 43°C
Geluidsemissies via de lucht (dB(A) re 1pW)	38
Constructietype	Vrijstaand

¹⁾ Gebaseerd op de resultaten van de standaardtest gedurende 24 uur. Het werkelijke energieverbruik is afhankelijk van de manier waarop het apparaat wordt gebruikt en waar het zich bevindt.

Aanvullende technische gegevens

Spanning/frequentie	220–240 V ~/50 Hz
Ingangsstroom (A)	2
Belangrijkste zekering (A)	15
Koelmiddel	R600a
Afmetingen (H/B/D in mm)	1900/905/697
RF-frequentie 2,4 G	2,4 GHz ~ 2,4835 GHz
RF-frequentie 5 G	5,15 ~ 5,25 GHz en 5,725 ~ 5,825 GHz
Max. overgedragen stroom van draadloze 2,4 G	18 dBm ± 1,5 dB
Max. overgedragen stroom van draadloze 5 G	17 dBm ± 2 dB

Informatie over de energie-efficiëntie van de lamp

Compartment	Spanning	Max. vermogen	Energie-efficiëntieklasse	Model
Achterwandverlichting koelkast	12 V	4 W	G	HCW9919FSGB
Vriezer	12 V	2.25 W	G	
SwitchZone	12 V	2.25 W	G	
My Zone	12 V	0.5 W	/	

Dit product bevat een lichtbron van energie-efficiëntieklasse G.

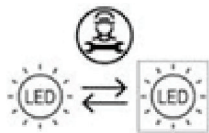

Lichtbron (alleen LED) te vervangen door een professional

Klantenservice

Wij adviseren onze Haier klantenservice en het gebruik van originele onderdelen.

Als u een probleem hebt met uw apparaat, controleer dan eerst het hoofdstuk **PROBLEMEN OPLOSSEN**.

Als u daar geen oplossing kunt vinden, neem dan contact op met

- ▶ uw plaatselijke dealer; of
- ▶ ons Europese service-callcenter (zie onderstaande telefoonnummers); of
- ▶ het gedeelte Service & Support op www.haier.com, waar u de serviceclaim kunt activeren en ook veelgestelde vragen kunt vinden.

Om contact op te nemen met onze klantenservice, moet u ervoor zorgen dat u over de volgende gegevens beschikt.

De informatie is te vinden op het typeplaatje.

Model _____

Serienummer _____

Controleer ook de garantiekaart die met het product is meegeleverd in geval van garantie.

Europees service-callcenter

Land*	Telefoonnummer	Kosten
Haier Italy (IT)	199 100 912	
Haier Spain (ES)	902 509 123	
Haier Germany (DE)	0180 5 39 39 99	<ul style="list-style-type: none"> • 14 ct/min – vaste lijn • max. 42 ct/min – mobiel
Haier Austria (AT)	0820 001 205	<ul style="list-style-type: none"> • 14,53 ct/min – vaste lijn • max. 20 ct/min – alle andere
Haier United Kingdom (UK)	0333 003 8122	
Haier France (FR)	0980 406 409	

* Voor andere landen verwijzen wij u naar www.haier.com

Haier Europe Trading S.r.l

Branch UK

Westgate House, Westgate, Ealing

London, W5 1YY, Verenigd Koninkrijk

***Duur van de garantie van het koelapparaat:**

De minimumgarantie is: 2 jaar voor EU-landen, 3 jaar voor Turkije, 1 jaar voor het Verenigd Koninkrijk, 1 jaar voor Rusland, 3 jaar voor Zweden, 2 jaar voor Servië, 5 jaar voor Noorwegen, 1 jaar voor Marokko, 6 maanden voor Algerije, Tunesië geen wettelijke garantie vereist.

***De beschikbaarheidsperiode van reserveonderdelen voor reparatie van het apparaat:**

Thermostaten, temperatuursensoren, printplaten en lichtbronnen zijn gedurende minimaal zeven jaar na het op de markt brengen van de laatste eenheid van het model beschikbaar.
Deurgrepen, deurscharnieren, bakken en manden zijn minimaal zeven jaar en deurrubbers minimaal tien jaar na het in de handel brengen van de laatste eenheid van het model verkrijgbaar.

*Raadpleeg voor meer informatie over het product <https://eprel.ec.europa.eu/> of scan de QR-code op het energielabel dat met het apparaat wordt meegeleverd.



Haier



Instrukcja obsługi

Chłodziarko-zamrażarka

HCW9919FSGB

PL

Haier

Dziękujemy za zakup produktu firmy Haier.

Przed użyciem urządzenia należy dokładnie przeczytać niniejsze instrukcje. Instrukcje zawierają ważne informacje, które pomogą możliwie najlepiej wykorzystać funkcje urządzenia, bezpiecznie i prawidłowo je zainstalować, eksploatować oraz konserwować.

Niniejszą instrukcję obsługi należy przechowywać w dostępnym miejscu, aby móc z niej w każdej chwili skorzystać w celu bezpiecznego i właściwego użytkowania urządzenia.

Przy sprzedaży urządzenia należy do niego dołączyć niniejszą instrukcję obsługi, a w przypadku przeprowadzki przekazać ją nowemu właścicielowi, aby mógł się zapoznać z urządzeniem i ostrzeżeniami dotyczącymi bezpieczeństwa.



Legenda

Ostrzeżenie – ważne informacje dotyczące bezpieczeństwa



Ogólne informacje i wskazówki



Informacje dotyczące ochrony środowiska

Utylizacja



Pomóż chronić środowisko i ludzkie zdrowie. Wyrzuc opakowanie do odpowiednich pojemników do recyklingu. Pomóż w recyklingu odpadów pochodzących z urządzeń elektrycznych i elektronicznych. Nie wyrzucaj urządzeń oznaczonych tym symbolem do zwykłego pojemnika na odpady komunalne; zanieś produkt do lokalnego punktu recyklingu lub skontaktuj się z najbliższą jednostką samorządową.



OSTRZEŻENIE!

Ryzyko obrażeń lub uduszenia!

Czynniki chłodnicze i gazy muszą być utylizowane w profesjonalny sposób. Przed odpowiednią utylizacją upewnij się, że przewody układu chłodniczego nie są uszkodzone. Odłącz urządzenie od zasilania sieciowego. Odetnij przewód zasilający i zutylizuj go. Usuń tace i szuflady oraz zamek drzwi i uszczelki, aby zapobiec zatrzaśnięciu się dzieci i zwierząt w urządzeniu.

Stare urządzenia nadal mają pewną wartość rezydualną. Dzięki przyjaznej dla środowiska metodzie utylizacji cenne surowce mogą być odzyskane i ponownie wykorzystane.

Cyklopentan, substancja palna nieszkodliwa dla ozonu, jest stosowany jako środek porotwórczy do wytwarzania pianki izolacyjnej.

Zapewniając prawidłową utylizację urządzenia, pomagasz zapobiegać ewentualnym negatywnym konsekwencjom dla środowiska i zdrowia ludzkiego.

Więcej informacji na temat recyklingu tego produktu można uzyskać, kontaktując się z samorządem lokalnym, służbami zajmującymi się utylizacją odpadów lub prowadzonym przez specjalistów sklepem, z którego pochodzi produkt.

1. Informacje dotyczące bezpieczeństwa	4
2. Przeznaczenie	9
3. Opis produktu	10
4 - Użytkowanie	11
5. Wyposażenie	17
6. Wskazówki dotyczące oszczędzania energii	20
7. Pielęgnacja i czyszczenie	21
8. Usuwanie usterek	23
9. Instalacja	26
10. Dane techniczne	30
11. Obsługa klienta	31

Akcesoria

Sprawdź akcesoria i materiały zgodnie z tą listą:



Przeładka*3



Etykieta wydajności energetycznej*1



Karta gwarancyjna*1
Rozszerzona karta gwarancyjna*1



Instrukcja obsługi*1
Naklejka „OK” Instrukcja obsługi*1



Tacka na jajka*2



Tacka na lód*2



Uwaga

Lista zawiera tylko najważniejsze akcesoria. Przeważają inne akcesoria w naturze.

Przed włączeniem urządzenia po raz pierwszy przeczytaj poniższe wskazówki dotyczące bezpieczeństwa:



OSTRZEŻENIE!

Przed pierwszym użyciem

- ▶ Upewnić się, że nie ma uszkodzeń powstałych podczas transportu.
- ▶ Usunąć wszystkie opakowania i przechowywać w miejscu niedostępnym dla dzieci.
- ▶ Odczekać co najmniej dwie godziny przed zainstalowaniem urządzenia, aby upewnić się, że obwód czynnika chłodniczego jest w pełni efektywny.
- ▶ Zawsze przenosić urządzenie z pomocą co najmniej dwóch osób, ponieważ jest ono ciężkie.

Instalacja

- ▶ Urządzenie powinno być umieszczone w dobrze wentylowanym miejscu. Zapewnij przestrzeń co najmniej 10 cm nad urządzeniem i wokół niego.
- ▶ Nigdy nie umieszczaj urządzenia w wilgotnym miejscu lub w takim, w którym może być ochłapane wodą. Zetrzyj plamy i zachlapania do sucha miękką i czystą ściereczką.
- ▶ Nie należy instalować urządzenia w bezpośrednim świetle słonecznym lub w pobliżu źródeł ciepła (np. pieców, grzejników).
- ▶ Zainstaluj i wypoziomuj urządzenie w miejscu odpowiednim dla jego wielkości i przeznaczenia.
- ▶ Należy dbać o drożność otworów wentylacyjnych w obudowie urządzenia wolnostojącego lub w konstrukcji do zabudowy.
- ▶ Upewnij się, że informacje dotyczące elektryki na tabliczce znamionowej są zgodne z parametrami zasilania. Jeśli tak nie jest, należy się skontaktować z elektrykiem.
- ▶ Urządzenie jest zasilane prądem 220–240 V/50 Hz. Odbiegające od normy wahania napięcia mogą spowodować niewłączenie się urządzenia albo uszkodzenie regulatora temperatury lub sprężarki. Mogą też być przyczyną nietypowego hałasu podczas pracy. W takim przypadku powinien zostać zamontowany automatyczny regulator.

**OSTRZEŻENIE!**

- ▶ Nie używaj adapterów wtyczek i przedłużaczy.
- ▶ Za urządzeniem nie należy umieszczać kilku listew zasilających ani przenośnych zasilaczy.
- ▶ Upewnij się, że kabel zasilający nie jest przytrzaśnięty przez lodówkę. Nie stawaj na przewodzie zasilającym.
- ▶ Używaj oddzielnego, łatwo dostępnego i uziemionego gniazdka. Urządzenie musi być uziemione.

Dotyczy tylko Wielkiej Brytanii: Kabel zasilający urządzenie jest wyposażony we wtyczkę z 3 bolcami (z uziemieniem), która pasuje do standardowego gniazda z 3 przewodami (z uziemieniem). Nigdy nie odcinaj ani nie demontuj trzeciego bolca (z uziemieniem). Po zainstalowaniu urządzenia wtyczka powinna być łatwo dostępna.

- ▶ Uważaj, aby nie uszkodzić obwodu chłodniczego.

Codzienne użytkowanie

- ▶ Urządzenie może być obsługiwane przez dzieci powyżej 8 roku życia i przez osoby o ograniczonych możliwościach fizycznych, sensorycznych lub umysłowych lub osoby nieposiadające doświadczenia ani wiedzy pod warunkiem, że są one pod odpowiednim nadzorem lub zostały poinstruowane, jak bezpiecznie obsługiwać urządzenie i rozumieją związane z nim zagrożenia.
- ▶ Dzieciom w wieku od 3 do 8 lat wolno ładować i rozładowywać, ale nie wolno czyścić ani instalować urządzeń chłodniczych.
- ▶ Trzymaj z dala od urządzenia dzieci poniżej 3 roku życia, chyba że są pod stałym nadzorem.
- ▶ Dzieci nie powinny bawić się urządzeniem.
- ▶ Jeśli czynnik chłodniczy lub inny łatwopalny gaz wycieka w pobliżu urządzenia, zamknij zawór wyciekającego gazu, otwórz drzwi oraz okna i nie odłączaj kabla zasilającego chłodziarki lub innego urządzenia.
- ▶ Należy pamiętać, że urządzenie jest przeznaczone do pracy w zakresie temperatur otoczenia pomiędzy 10°C a 43°C. Urządzenie może nie działać prawidłowo, jeśli jest pozostawione na dłuższy czas w temperaturze powyżej lub poniżej wskazanego zakresu.

**OSTRZEŻENIE!**

- ▶ Na chłodziarce nie należy umieszczać niestabilnych przedmiotów (ciężkich przedmiotów, pojemników wypełnionych wodą), aby uniknąć obrażeń ciała spowodowanych upadkiem lub porażeniem prądem elektrycznym w wyniku kontaktu z wodą.
- ▶ Nie ciągnij za półki drzwiowe. Drzwi mogą być pochylone, stojak na butelki może zostać wyciągnięty lub urządzenie może się przewrócić.
- ▶ Otwieraj i zamykaj drzwi tylko za pomocą klamek. Szczelina między drzwiami a obudową jest bardzo wąska. Nie trzymaj rąk w tych obszarach, aby uniknąć przycięcia palców. Otwieraj i zamykaj drzwi chłodziarki tylko wtedy, gdy nie ma dzieci stojących w obrębie ruchu drzwi.
- ▶ Nie przechowuj ani nie używaj materiałów łatwopalnych, wybuchowych lub żrących w urządzeniu lub w jego sąsiedztwie.
- ▶ Nie należy przechowywać w urządzeniu leków, bakterii lub substancji chemicznych. To urządzenie jest urządzeniem gospodarstwa domowego. Nie zaleca się przechowywania materiałów, które wymagają ściśle określonej temperatury.
- ▶ Nigdy nie przechowuj płynów w butelkach lub puszkach (oprócz alkoholi wysokoprocentowych), zwłaszcza napojów gazowanych w zamrażarce, ponieważ mogą one pęknąć podczas zamrażania.
- ▶ Sprawdź stan żywności, jeśli w zamrażarce miało miejsce zwiększenie temperatury.
- ▶ Nie ustawiaj niepotrzebnie niskiej temperatury w komorze chłodziarki. Ujemne temperatury mogą wystąpić przy wysokich ustawieniach. Uwaga: Butelki mogą wybuchnąć
- ▶ Nie dotykaj zamrożonych towarów mokrymi rękami (załóż rękawiczki). W szczególności nie należy jeść lizaków lodowych bezpośrednio po wyjęciu z komory zamrażarki. Istnieje ryzyko przymarznięcia lub powstania pęcherzy. PIERWSZA pomoc: natychmiast polej bieżącą zimną wodą. Nie odrywaj!
- ▶ Nie dotykaj wnętrza komory zamrażalnika podczas pracy, zwłaszcza mokrymi rękami, ponieważ mogą one przymarznąć do jej powierzchni.

**OSTRZEŻENIE!**

- ▶ Odłącz urządzenie w przypadku przerwy w zasilaniu lub przed czyszczeniem. Odczekaj co najmniej 7 minut przed ponownym uruchomieniem urządzenia, ponieważ częste uruchamianie może uszkodzić sprężarkę.
- ▶ Nie używaj urządzeń elektrycznych wewnątrz komór do przechowywania żywności, chyba że są to urządzenia typu zalecanego przez producenta.

Konserwacja / czyszczenie

- ▶ Upewnij się, że dzieci są nadzorowane podczas czyszczenia i konserwacji urządzenia.
- ▶ Przed przystąpieniem do rutynowej konserwacji należy odłączyć urządzenie od zasilania elektrycznego. Nie uruchamiaj ponownie urządzenia przez co najmniej 7 minut, ponieważ szybkie włączenie może doprowadzić do uszkodzenia sprężarki.
- ▶ Podczas odłączania urządzenia trzymaj za wtyczkę, a nie za przewód.
- ▶ Nie czyść urządzenia za pomocą twardych szczotek, szczotek drucianych, detergentów proszkowych, benzyny, octanu amylu, acetonu i podobnych roztworów organicznych, kwasu lub roztworów alkalicznych. Do czyszczenia należy używać specjalnego detergentu do lodówek, aby uniknąć uszkodzenia.
- ▶ Nie zeszkrobuj szronu i lodu ostrymi przedmiotami. Nie używaj rozpylaczy, grzejników elektrycznych, takich jak suszarka do włosów, myjek parowych lub innych źródeł ciepła, aby uniknąć uszkodzenia plastikowych części.
- ▶ Nie używaj urządzeń mechanicznych ani innych środków do przyspieszania procesu rozmrażania, chyba że są one zalecane przez producenta.
- ▶ Jeśli kabel zasilający ulegnie uszkodzeniu, dla bezpieczeństwa należy zlecić jego wymianę producentowi, autoryzowanemu serwisowi lub osobom o podobnych kwalifikacjach.
- ▶ Nie należy próbować samodzielnie naprawiać, demontować ani modyfikować urządzenia. W przypadku konieczności naprawy prosimy o kontakt z naszym działem obsługi klienta.



OSTRZEŻENIE!

Usuń kurz z tyłu urządzenia co najmniej raz w roku, aby uniknąć zagrożenia ogniem, a także zwiększonego zużycia energii.

Nie używaj aerozolu ani nie przepłukuj urządzenia podczas czyszczenia.

Nie używaj wody lub pary do czyszczenia urządzenia.

Nie czyść zimnych szklanych półek gorącą wodą. Nagła zmiana temperatury może spowodować pęknięcie szkła

Informacje dotyczące czynnika chłodniczego



OSTRZEŻENIE!

Urządzenie zawiera łatwopalny czynnik chłodniczy IZOBUTAN (R600a). Upewnij się, że układ chłodniczy nie został uszkodzony podczas transportu lub instalacji. Wyciek czynnika może spowodować uszkodzenie wzroku lub zapalenie. Jeśli wystąpiło uszkodzenie, nie używaj w pobliżu urządzenia otwartych źródeł ognia, dokładnie przewietrz pomieszczenie, nie podłączaj ani nie odłączaj kabli zasilających tego lub innego urządzenia. Poinformuj obsługę klienta.

W przypadku kontaktu czynnika chłodniczego z oczami natychmiast przepłucz je pod bieżącą wodą i bezzwłocznie skontaktuj się z okulista.

- ▶ Aby uniknąć zanieczyszczenia żywności, należy przestrzegać następujących instrukcji:
- ▶ Otwarcie drzwi na długi czas może spowodować znaczny wzrost temperatury w komorach urządzenia.
- ▶ Regularnie czyścić powierzchnie, które mogą mieć kontakt z żywnością oraz dostępne systemy odwadniające.
- ▶ Wyczyścić zbiorniki na wodę, jeśli nie były używane przez 48 godzin; przepłukać instalację wodną podłączoną do wodociągu, jeśli woda nie była pobierana przez 5 dni.
- ▶ Surowe mięso i ryby należy przechowywać w odpowiednich pojemnikach w chłodziarce/zamrażarce, tak aby nie stykały się z innymi produktami spożywczymi ani nie skapywały na nie ich soki. Aby zapewnić bezpieczne przechowywanie środków spożywczych, żywność rozpuszczalną i surowe mięso/ryby należy przechowywać oddzielnie.
- ▶ Dwugwiazdkowe komory do przechowywania mrożonek są odpowiednio do przechowywania wstępnie zamrożonej żywności, przechowywania lub przygotowywania lodów oraz wytwarzania kostek lodu.
- ▶ Komory jedno-, dwu- i trzygwiazdkowe nie są odpowiednie do zamrażania świeżej żywności.

Jeżeli urządzenie chłodnicze pozostaje przez dłuższy czas puste, należy je wyłączyć, rozmrozić, wyczyścić, wysuszyć i pozostawić otwarte drzwi, aby zapobiec rozwojowi pleśni wewnątrz urządzenia.

Dzieci w wieku od 3 do 8 lat mogą ładować i rozładowywać urządzenia chłodnicze

Przeznaczenie

To urządzenie jest przeznaczone do chłodzenia i zamrażania żywności. Został zaprojektowany wyłącznie do użytku w gospodarstwach domowych i podobnych zastosowaniach, takich jak pomieszczenia kuchenne dla personelu w sklepach, biurach i innych środowiskach pracy; w gospodarstwach rolnych oraz przez klientów w hotelach, motelach i innych obiektach mieszkalnych, a także w pensjonatach i gastronomii. Nie jest przeznaczone do użytku komercyjnego ani przemysłowego.

Zmiany lub modyfikacje urządzenia są niedozwolone. Użycie niezgodne z przeznaczeniem może spowodować zagrożenie i utratę roszczeń gwarancyjnych.

Normy i dyrektywy



Produkt ten spełnia wymagania wszystkich obowiązujących dyrektyw WE z odpowiednimi normami zharmonizowanymi i standardami Wielkiej Brytanii, które przewidują oznakowanie CE oraz UKCA.



OSTROŻNIE!

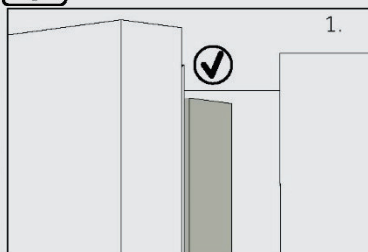

Po zamknięciu drzwi pionowa listwa drzwi na lewych drzwiach powinna być wygięta do środka (1).

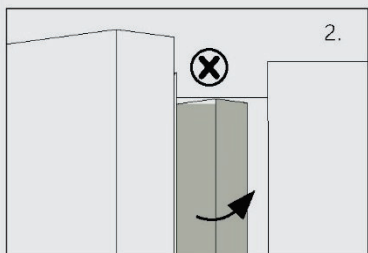

Jeśli spróbujesz zamknąć lewe drzwi, a pionowa listwa drzwiowa nie będzie wygięta (2), należy ją najpierw wygiąć, w przeciwnym razie listwa będzie uderzać w element mocujący lub prawe drzwi, powodując niedomykanie się drzwi lub wyciek.

W listwie znajduje się zwój grzewczy.

Temperatura powierzchni nieco wzrośnie, co jest normalne i nie wpływa na działanie urządzenia.

Uwaga

Z powodu zmian technicznych i różnych modeli, niektóre ilustracje w tej instrukcji mogą się różnić od Twojego modelu.

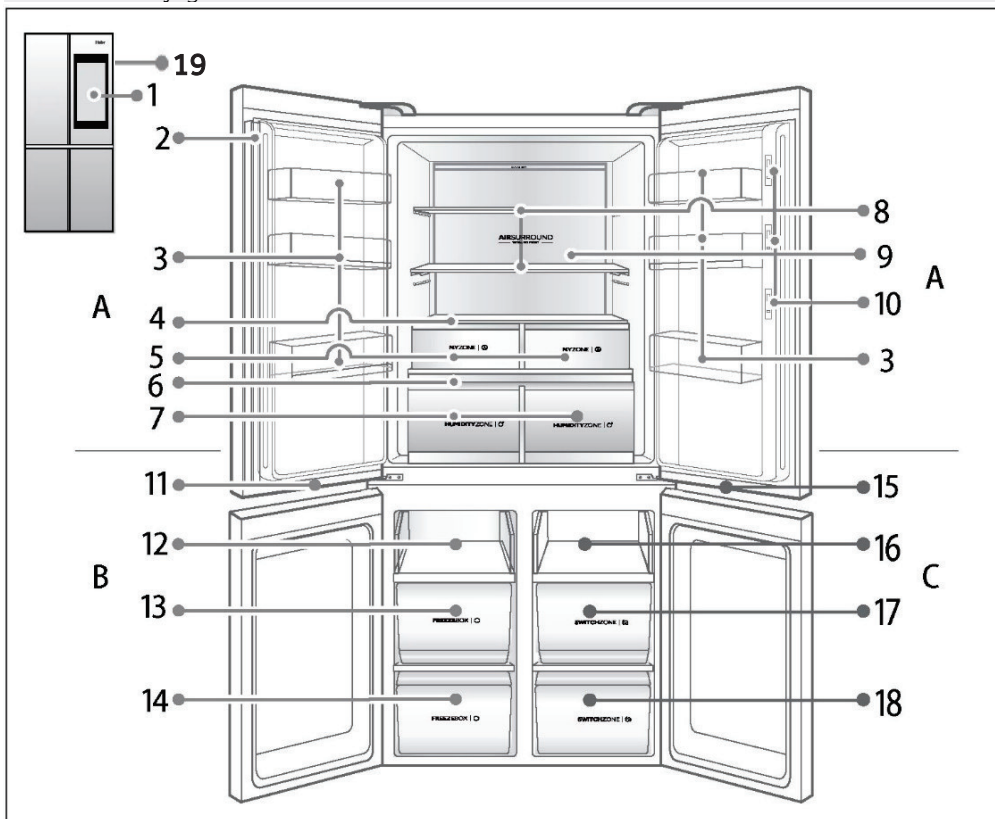

A: Komora chłodziarki

- 1 Wyświetlacz 21,5 cala
- 2 Pionowy
- 3 Koszyk na butelki
- 4 Osłona My zone
- 5 Szufłady My zone
- 6 Pokrywa Humidity zone
- 7 Szufłady Humidity zone
- 8 Półka lodówki
- 9 Podświetlenie
- 10 Wbudowana kamera

B: Komora zamrażarki

11 Lampka komory zamrażarki

- 12 Półka przesuwana
- 13 Skrzynka zamrażarki
- 14 Skrzynka zamrażarki

C: Komora Switch zone

- 15 Lampka komory o zmiennej temperaturze
- 16 Taca
- 17 Szufłada Switch zone
- 18 Szufłada Switch zone

19 Klucz inteligentnego życia *

* Ten przycisk został dodany do produktu w celu przyszłego rozwoju inteligentnych funkcji

Przed pierwszym użyciem

- ▶ Usuń wszystkie materiały opakowaniowe, łącznie z plastikową pianką i taśmą samoprzylepną przytrzymującą akcesoria. Przechowuj je w miejscu niedostępnym dla dzieci i zutylizuj je w sposób przyjazny dla środowiska.
- ▶ Przejrzyj listę elementów i sprawdź, czy dostarczono wymienione elementy. W przypadku niespójności skontaktuj się ze sprzedawcą.
- ▶ Zainstaluj lodówkę w miejscu spełniającym wszystkie następujące wymagania:
 - Ustaw urządzenie w miejscu oddalonym od źródeł ciepła i niewystawionym na bezpośrednie działanie światła słonecznego; unikaj również miejsc zbyt wilgotnych i zbyt zimnych
 - Lodówkę należy ustawić na twardym podłożu. Jeśli wymagana jest większa wysokość, należy wybrać stabilny, twardy, niepalny blok. Jeśli lodówka się kołysze, możesz dostosować wysokość regulowanych czarnych elementów z przodu urządzenia.
 - Obróć zgodnie z ruchem wskazówek zegara, aby unieść urządzenie.
 - Obróć w kierunku przeciwnym do ruchu wskazówek zegara, aby obniżyć urządzenie.

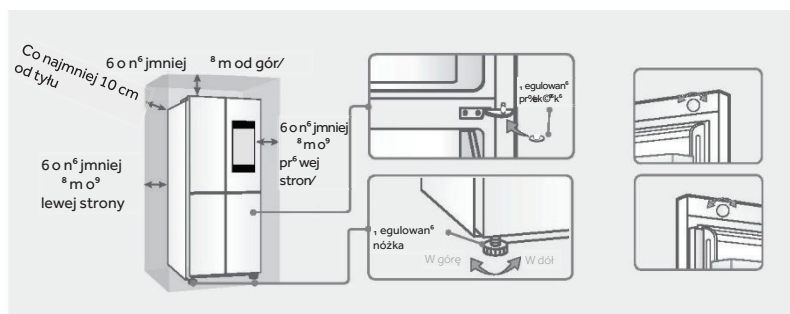

1. Jeśli górne i dolne drzwi nie są wyrównane, możesz użyć regulowanej podkładki (dołączonej do produktu) w celu precyzyjnego wyrównania drzwi:
 - Wyjmij regulowaną podkładkę i unieś dolne drzwi, a następnie połącz podkładkę z zębatką za pomocą szczypic.
 - Jeśli drzwi nadal są nierówne, nie używaj siły do montażu lodówki, aby zapobiec zarysowaniu lub uszkodzeniu listwy ozdobnej na drzwiach.
 2. Jeśli drzwi chłodnicze są nierówne z przodu, możesz je wyregulować, obracając przycisk na górze drzwi.
- ▶ Przed włożeniem żywności wyczyść wnętrze i obudowę urządzenia wodą z dodatkiem łagodnego detergentu.
 - ▶ Po wyziomowaniu i wyczyszczeniu urządzenia odczekaj co najmniej 2-5 godzin przed podłączeniem go do zasilania. Zobacz rozdział INSTALACJA.
 - ▶ Przed załadowaniem żywności należy wstępnie schłodzić komory z wysokimi ustawieniami. Funkcja Power-Freeze pomoże szybko schłodzić komorę zamrażarki.
 - ▶ W lodówce, zamrażarce i w komorze Switch zone temperatura jest automatycznie ustawiana odpowiednio na 5°C, -18°C i -6°C. To są zalecane ustawienia. W razie potrzeby można ręcznie zmienić ustawioną temperaturę. Zob. rozdział REGULACJA TEMPERATURY

Pierwsze podłączenie do zasilania

Gdy lodówka zostanie podłączona do zasilania po raz pierwszy, wyświetlacz zaświeci się.

Wyświetlacz wyłączony/włączony

Wyświetlacz wyłączony: Gdy drzwi są zamknięte, a urządzenie nie jest używane przez określony czas, wyświetlacz wyłączy się automatycznie.

Włączanie wyświetlacza: Wyświetlacz zaświeci się, jeśli dotkniesz go w dowolnym miejscu, przejdziesz obok urządzenia lub otworzysz dowolne drzwi w zasięgu czujnika Human Sensing (jeśli aktywowano funkcję wykrywania użytkownika). Gdy wyświetlacz jest włączony, lampka z logo w prawym górnym rogu drzwi lodówki będzie się świecić (i na odwrót).

4.1 Regulacja temperatury w komorze chłodniczej (od 1 do 9°C)

Naciśnij przycisk Ustawienia na ekranie głównym i dostosuj temperaturę w komorze chłodniczej, przeciągając suwak Lodówka w zakresie od 1 do 9°C.

4.2 Regulacja temperatury w komorze SwitchZone (od 5 do -20°C)

Naciśnij przycisk Ustawienia na ekranie głównym i dostosuj temperaturę w komorze SwitchZone, przeciągając suwak SwitchZone w zakresie od 5 do -20°C.

4.3 Regulacja temperatury w komorze zamrażarki (-15 do -23°C)

Naciśnij przycisk Ustawienia na ekranie głównym i dostosuj temperaturę w komorze zamrażarki, przeciągając suwak Zamrażarka w zakresie od -15 do -23°C.

4.4 Regulacja temperatury w komorze MyZone (Zero Fresh, Quick Cool, Fruits & Veg)

Dotknij przycisku Ustawienia na ekranie głównym i dostosuj temperaturę w komorze MyZone, przesuwając suwak MyZone w kierunku opcji Zero Fresh, Quick Cool, Fruits & Veg: domyślnym ustawieniem fabrycznym jest Fruits & Veg.

Po wybraniu funkcji Zero Fresh, aby składniki były przechowywane w najlepszych warunkach, lodówka będzie działać zgodnie z tym ustawieniem, a komorę chłodniczą należy ustawić na 1°C.



OSTRZEŻENIE!

Po ustawieniu temperatury system automatycznie potwierdzi i zapisze ustawioną temperaturę, jeśli w ciągu 5 sekund nie zostanie naciśnięty żaden przycisk.

Funkcje specjalne lodówki

Funkcje specjalne lodówki dzielą się na cztery typy: Super Cool, Super Freeze, Automatycznego ustawiania i Holiday. Naciśnij odpowiednią ikonę, aby włączyć wybraną funkcję (wyskakujące okienko poinformuje o wybraniu funkcji; zamknij je, naciskając „X” w prawym górnym rogu). Aby ją wyłączyć, naciśnij ikonę ponownie. Jeśli funkcje wzajemnie się wykluczają, pierwotna funkcja zostanie automatycznie wyłączona.

4.5 Super Cool

W trybie Super Cool temperatura chłodzenia jest ustawiona na 1°C.

Funkcja Super Cool wyłączy się automatycznie po 3 godzinach i przywrócone zostaną ostatnie ustawienia lodówki wprowadzone przed uruchomieniem trybu Super Cool. Gdy funkcja Super Cool jest aktywna, nie można jednocześnie włączyć funkcji Smart i funkcji Holiday.

4.6 Super Freeze

Funkcja Super Freeze ma na celu zachowanie wartości odżywczych żywności przechowywanej w zamrażarce.

Ta funkcja umożliwia szybkie zamrożenie żywności. Jeśli chcesz zamrozić dużą ilość żywności naraz, zaleca się ustawienie funkcji Super Freeze z 24-godzinnym wyprzedzeniem, aby obniżyć temperaturę w zamrażarce. Po włożeniu żywności do komory zamrażarki czas potrzebny na zamrożenie produktów będzie krótszy, a żywność zachowa wartości odżywcze przez dłuższy okres przechowywania. Funkcja Super Freeze wyłącza się automatycznie po 50 godzinach; zamrażarka będzie wówczas działać zgodnie z ustawieniami sprzed uruchomienia funkcji Super Freeze.

4.7 Funkcja Automatycznego ustawiania

W trybie Automatycznego ustawiania temperatura chłodzenia/zamrażania jest ustawiona odpowiednio na 5°C / -18°C. W tym trybie nie można regulować temperatury komory chłodniczej i komory zamrażarki. Jeśli ustawiono funkcję Super Cool, Super Freeze lub Holiday, funkcja Automatycznego ustawiania zostanie automatycznie zamknięta i wyłączona.

4.8 Funkcja Holiday

Funkcja Holiday ma na celu ułatwienie długotrwałego korzystania z komory chłodniczej. W trybie Holiday temperatura chłodzenia jest ustawiona na 17°C, dzięki czemu lodówka nie powoduje nieprzyjemnych zapachów z powodu zbyt wysokiej temperatury i oszczędza energię.





OSTRZEŻENIE!

Opróżnij komorę chłodniczą przed uruchomieniem funkcji Holiday, aby zapobiec zepsuciu żywności. Gdy funkcja Holiday jest aktywna, nie można jednocześnie aktywować funkcji Automatycznego ustawiania i Super Cool.

4.9 Procedura parowania aplikacji

Krok 1 • Pobierz aplikację hOn z jednego z poniższych sklepów





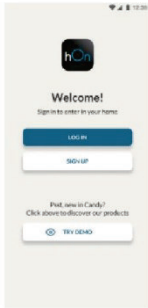

Krok 2 • Załóż konto w aplikacji hOn lub zaloguj się, jeśli masz już konto

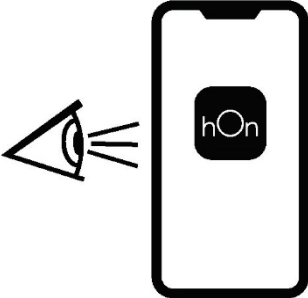

Krok 3 • Postępuj zgodnie z instrukcjami parowania w aplikacji hOn



4.10 Płyta główna

Technologia	Wi-Fi
Standard	IEEE 802.11b/g/n
Pasma(-a) częstotliwości [MHz]	2412÷2484
Moc maksymalna [mW]	41,4

4.11 Urządzenie drzwicowe

Technologia	Wi-Fi	BLE
Standard	IEEE 802.11b/g/n	Bluetooth v2.1+EDR/BT v3.0/BT v4.0+HS
Pasma(-a) częstotliwości [MHz]	2400+2497	2400+2497
Moc maksymalna [mW]	51,7	10

Wskazówki dotyczące przechowywania świeżej żywności

Przechowywanie w komorze lodówki

- ▶ Należy utrzymywać temperaturę w chłodziarce poniżej 5°C
- ▶ Gorące jedzenie musi zostać schłodzone do temperatury pokojowej przed włożeniem go do urządzenia.
- ▶ Żywność należy umyć i wysuszyć przed włożeniem do lodówki.
- ▶ Żywność powinna być szczelnie zapakowana przed przechowywaniem, aby zapobiec zmianie zapachu lub smaku.
- ▶ Nie przechowuj nadmiernych ilości żywności. Zachowaj odstępy pomiędzy produktami spożywczymi, aby umożliwić cyrkulację zimnego powietrza dla zapewnienia lepszego i bardziej jednorodnego chłodzenia
- ▶ Żywność spożywaną codziennie należy przechowywać z przodu półki.
- ▶ Pozostaw wolną przestrzeń pomiędzy żywnością a wewnętrznymi ściankami, umożliwiającą przepływ powietrza. Nie przechowuj żywności przy tylnej ścianie; produkty w tym miejscu mogą zamarznąć. Unikać bezpośredniego kontaktu żywności (zwłaszcza tłustej lub kwaśnej) z wkładką wewnętrzną, ponieważ olej/kwas może spowodować jej erozję. W przypadku rozlania kwaśnej lub tłustej substancji wyczyść ją niezwłocznie.
- ▶ Rozmrażaj mrożoną żywność w komorze lodówki. W ten sposób można wykorzystać zamrożoną żywność do obniżenia temperatury w komorze i oszczędzania energii.
- ▶ Proces dojrzewania niektórych owoców i warzyw (takich jak cukinia, melony, papaja, banany, ananasy itp.) może przebiegać szybciej w niskiej temperaturze, dlatego nie zaleca się przechowywania ich w lodówce. Dojrzewanie bardzo zielonych owoców może jednak potrwać pewien czas. Cebula, czosnek, imbir i inne warzywa korzeniowe również powinny być przechowywane w temperaturze pokojowej.
- ▶ Nieprzyjemne zapachy wewnątrz lodówki to znak, że coś się rozlało i konieczne jest czyszczenie. Zobacz „PIELĘGNACJA I CZYSZCZENIE”.
- ▶ Różne rodzaje żywności powinny być umieszczane w różnych miejscach w zależności od ich właściwości:



Uwaga

- ▶ Zachowaj odległość większą niż 10 mm między żywnością a kanałem wentylacyjnym lub czujnikami, aby zapewnić efektywne chłodzenie.

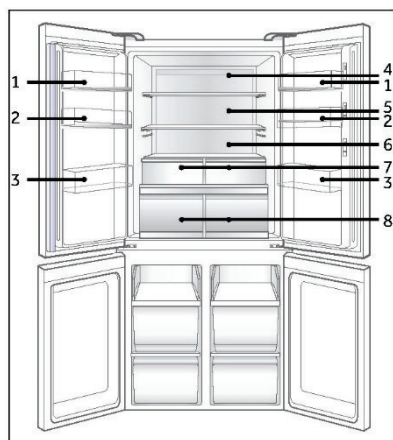

- 1 Masło, sery itp.
- 2 Jaja, napoje w puszkach, konserwy, przyprawy itp.
- 3 Napoje i żywność w butelkach.
- 4 Żywność marynowana, konserwy itp.
- 5 Produkty mięsne, przekąski, makarony, konserwy, mleko, tofu, nabiał itp.
- 6 Gotowane mięso, kiełbaski itp.
- 7 Szuflady My Zone: Suwak MyZone obsługuje Zero Fresh, Quick Cool, Fruits & Veg
- 8 Szuflady Humidity Zone: Owoce, warzywa, sałatka itp.

Przechowywanie w komorze zamrażarki

- ▶ Należy utrzymywać temperaturę zamrażarki na poziomie 18°C
- ▶ Włącz funkcję Power-Freeze na 24 godziny przed zamrożeniem żywności; w przypadku niewielkich ilości wystarczy 4-6 godzin.
- ▶ Gorące jedzenie musi zostać schłodzone do temperatury pokojowej przed włożeniem go do komory zamrażarki.
- ▶ Żywność pokrojona na małe porcje zamraża się szybciej i jest łatwiejsza do rozmrożenia i ugotowania. Zalecana waga każdej porcji wynosi mniej niż 2,5 kg
- ▶ Zaleca się zapakowanie żywności przed jej włożeniem do zamrażarki. Zewnętrzna strona opakowania musi być sucha, aby uniknąć sklejaniasię worków. Materiały opakowaniowe powinny być bezwonne, hermetyczne, nietrujące i nietoksyczne.
- ▶ Aby nie przeoczyć terminu przydatności do spożycia, podaj na opakowaniu datę zamrożenia, czas przechowywania i nazwę produktu, zgodnie z zalecanymi okresami przechowywania różnych produktów spożywczych.
- ▶ **OSTRZEŻENIE:!** Kwas, zasady, sól itp. mogą spowodować erozję wewnętrznej powierzchni zamrażarki. Nie umieszczaj produktów zawierających te substancje (np. owoców morza) bezpośrednio na wewnętrznej powierzchni zamrażarki. Słona woda w zamrażarce musi zostać natychmiast usunięta.
- ▶ Nie przekraczaj czasu przechowywania żywności zalecanego przez producentów. Wyjmuj z zamrażarki tylko wymaganą ilość jedzenia.
- ▶ Należy szybko spożyć rozmrożoną żywność. Rozmrożonego jedzenia nie wolno ponownie zamrażać, jeśli nie zostanie najpierw ugotowane.
- ▶ Nie wkładaj nadmiernej ilości świeżej żywności do komory zamrażarki. Sprawdź pojemność zamrażarki - znajdziesz ją w DANYCH TECHNICZNYCH lub na tabliczce znamionowej.
- ▶ Żywność może być przechowywana w zamrażarce w temperaturze wynoszącej co najmniej -18°C przez okres od 2 do 12 miesięcy, w zależności od rodzaju produktów (np. mięso: 3-12 miesięcy, warzywa: 6-12 miesięcy)
- ▶ Podczas zamrażania świeżych produktów, zadbaj, aby nie miały kontaktu z żywnością już zamrożoną, ponieważ może to spowodować jej rozmrożenie.

Przechowując komercyjnie zamrożoną żywność, należy przestrzegać następujących wytycznych:

- ▶ Zawsze postępuj zgodnie z wytycznymi producenta dotyczącymi czasu przechowywania żywności w zamrażarce. Nie przekraczaj czasu wskazanego w tych wytycznych!
- ▶ Staraj się, aby czas od zakupu do umieszczenia w zamrażarce był jak najkrótszy, aby zachować jakość żywności.
- ▶ Kupuj mrozonki, które były przechowywane w temperaturze -18°C lub niższej.
- ▶ Unikaj kupowania żywności, której opakowanie jest pokryte lodem lub szronem — oznacza to, że produkty mogły w pewnym momencie zostać częściowo rozmrożone i ponownie zamrożone. Wzrost temperatury negatywnie wpływa na jakość żywności.



Uwaga

- ▶ Zachowaj odległość większą niż 10 mm między żywnością a kanałem wentylacyjnym, aby zapewnić efektywne chłodzenie.

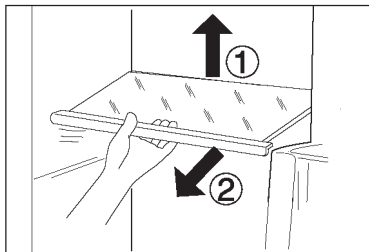

Regulowane półki

Wysokość półek można dostosować do wielkości przechowywanych produktów.

1. Aby przenieść półkę, zdejmij ją najpierw, unosząc jej tylną krawędź (1) i wyciągając ją na zewnątrz (2).
2. Aby ponownie zamontować półkę, należy nałożyć ją na uchwyty po obu stronach i wsunąć do końca, tak aby tylna część półki znalazła się w szczelinach po bokach.



Uwaga

Upewnij się, że wszystkie krawędzie półki są wypoziomowane.

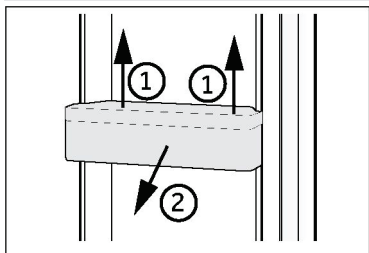

Wyjmowane półki na drzwiach

Półki na drzwiach można zdemonstować w celu czyszczenia: Chwyć półkę z obu stron, podnieś ją do góry (1) i wyciągnij (2). Aby ponownie zamontować półkę na drzwiach, wykonaj te same czynności w odwrotnej kolejności.



Uwaga

Po włączeniu urządzenia osiągnięcie właściwej temperatury może potrwać do 12 godzin.

Szuflada Humidity Zone

W tej komorze poziom wilgotności jest wyższy niż w komorze lodówki. Jest sterowany automatycznie przez system i pozwala na przechowywanie owoców, warzyw, sałatek itp.

HUMIDITYZONE | 



Uwaga

- ▶ Nie zdejmuj plastikowych osłon wewnątrz dwóch stref, ponieważ utrzymują one odpowiedni poziom wilgotności.
- ▶ Owoce wrażliwe na zimno, takie jak ananas, awokado, banany, grejpfruty, i warzywa takie jak ziemniaki, bakłażany, fasola, ogórki, cukinia i pomidory oraz ser nie powinny być przechowywane w tych dwóch szufladach.

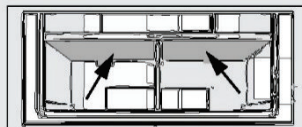

Szuflada My Zone

Suwak My Zone może być ustawiony na Zero Fresh, Quick Cool, Fruits & Veg. Gdy jest ustawiony na Zero Fresh, można przechowywać świeżą żywność. Gdy jest ustawiony na Quick Cool, można przechowywać gotowe dania do szybkiego przygotowania. Po ustawieniu na Fruits & Veg w szufladzie można przechowywać owoce i warzywa.

MYZONE | 

Komora Switch Zone

Urządzenie jest wyposażone w komorę Switch Zone.

Temperaturę można ustawić w stopniach, aby dostosować ją do pożądanego celu. Temperatura przechowywania może być regulowana w zakresie -20 °C

i +5°C. Temperatura przechowywania może być regulowana zgodnie z opcjami dostępnymi w aplikacji

SWITCHZONE | 

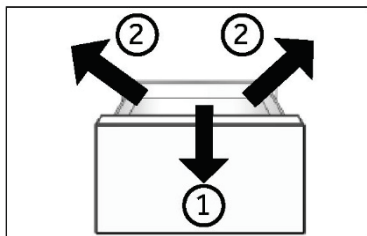

Wymowana szuflada zamrażarki

Aby wyjąć szufladę, wyciągnij ją do oporu (1), a następnie unieś i wyjmij (2).

Aby włożyć szufladę, wykonaj powyższe kroki w odwrotnej kolejności.

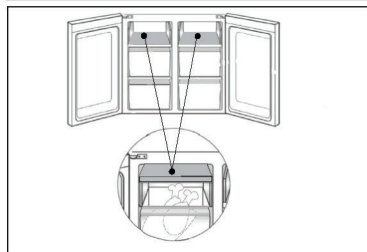

Przechowywanie produktów o dużych rozmiarach

Duże produkty, takie jak mrożonki, można przechowywać po:

- ▶ wyjęciu górnej tacy zamrażarki i obróceniu jej o 180° lub
- ▶ wyjęciu obu górnych tac zamrażarki oraz środkowej szuflady zamrażarki; żywość można przechowywać wówczas bezpośrednio na półce.

Światło

Po otwarciu drzwi zapala się oświetlenie Day Light. Na działanie oświetlenia nie ma wpływu żadne z pozostałych ustawień urządzenia.



Wskazówki dotyczące oszczędzania energii

- ▶ Upewnij się, że urządzenie jest właściwie wentylowane (patrz MONTAŻ).
- ▶ Nie instaluj urządzenia w miejscu, w którym będzie narażone na bezpośrednie działanie słońca lub w pobliżu źródeł ciepła (np. pieców, grzejników).
- ▶ Unikaj ustawiania urządzenia na niepotrzebnie niską temperaturę. Zużycie energii wzrasta, gdy temperatura w urządzeniu jest niższa.
- ▶ Funkcje takie jak POWER- FREEZE zwiększają zużycie energii.
- ▶ Przed włożeniem ciepłej żywności do urządzenia należy poczekać, aż ostygnie.
- ▶ Otwieraj drzwi możliwie rzadko i na krótko.
- ▶ Nie przepelniaj urządzenia, aby nie blokować przepływu powietrza.
- ▶ Usuń powietrze z opakowania żywności.
- ▶ Utrzymuj w czystości uszczelki drzwi, aby zapewnić prawidłowe ich zamykanie.
- ▶ Rozmrażaj mrożoną żywność w komorze lodówki.

**OSTRZEŻENIE!**

Przed czyszczeniem odłącz urządzenie od zasilania sieciowego.

Czyszczenie

Urządzenie należy czyścić, gdy przechowywana jest niewielka ilość żywności lub nie ma jej wcale. Urządzenie powinno być czyszczone co cztery tygodnie, aby zapewnić dobrą konserwację i zapobiec nieprzyjemnym zapachom przechowywanej żywności.

**OSTRZEŻENIE!**

- ▶ Nie czyść urządzenia za pomocą twardych szczotek, szczotek drucianych, detergentów proszkowych, benzyny, octanu amylu, acetonu i podobnych roztworów organicznych, kwasu lub roztworów alkalicznych. Do czyszczenia należy używać specjalnego detergentu do lodówek, aby uniknąć uszkodzenia.
 - ▶ Nie używaj aerozolu ani nie przepłukuj urządzenia podczas czyszczenia.
 - ▶ Nie używaj wody lub pary do czyszczenia urządzenia.
 - ▶ Nie czyść zimnych szklanych półek gorącą wodą. Nagła zmiana temperatury może spowodować pęknięcie szkła.
 - ▶ Nie dotykaj wnętrza komory, zwłaszcza mokrymi rękami, ponieważ mogą one przymarznąć do jej powierzchni.
 - ▶ W przypadku zwiększenia temperatury sprawdzić stan zamrożonych produktów.
-
- ▶ Uszczelka drzwi powinna być zawsze utrzymywana w czystości.
 - ▶ Czyść wnętrze i obudowę urządzenia gąbką zanurzoną w ciepłej wodzie i neutralnym detergentem.
 1. Czyścić wnętrze i zewnętrzną część lodówki, w tym uszczelnienie drzwi, stojak na drzwi, szklane półki, pudełka itd., miękkim ręcznikiem lub gąbką zanurzoną w ciepłej wodzie (można dodać neutralny detergent do ciepłej wody).
 2. W przypadku rozlania płynu usunąć wszystkie zanieczyszczone części, bezpośrednio spłukać bieżącą wodą, osuszyć i włożyć z powrotem do lodówki.
 3. W przypadku rozlanego kremu (np. śmietany, topniejących lodów), należy wyjąć wszystkie zanieczyszczone części, włożyć je na chwilę do ciepłej wody o temperaturze ok. 40°C, następnie spłukać bieżącą wodą, osuszyć i włożyć z powrotem do lodówki.
 4. W przypadku, gdy jakaś mała część lub element dostanie się do wnętrza lodówki (pomiędzy półki lub szuflady), użyć małego miękkiego pędzelka, aby go wyciągnąć. Jeśli nie udało się dotrzeć do tego elementu, prosimy o kontakt z serwisem Haier.
-
- ▶ Spłucz i wysusz miękką ściereczką.
 - ▶ Nie należy myć żadnych części urządzenia w zmywarce do naczyń.
 - ▶ Odczekaj co najmniej 7 minut przed ponownym uruchomieniem urządzenia, ponieważ częste uruchamianie może uszkodzić sprężarkę.

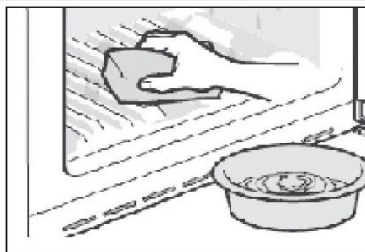
**Rozmrażanie**

Rozmrażanie komory lodówki i zamrażarki przebiega automatycznie; nie jest wymagana ręczna obsługa.

Wymiana lampek LED



OSTRZEŻENIE!

Nie wolno samodzielnie wymieniać lampy LED, może to zrobić tylko producent lub autoryzowany serwis.

Źródłem światła są lampy LED, charakteryzujące się niskim zużyciem energii i długą żywotnością. W przypadku wystąpienia jakichkolwiek nieprawidłowości prosimy o kontakt z naszym działem obsługi klienta. Zob. OBSŁUGA KLIENTA.

Parametry lampy:

Komora chłodziarki: 12 V maks. 5 W

Komora zamrażarki: 12 V maks. 2 W

Dłuższa przerwa w użytkowaniu

Jeżeli urządzenie nie będzie używane przez dłuższy czas i będzie wykorzystywana tylko funkcja Holiday lub funkcji wyłączenia chłodziarki, to:

- ▶ Wyjmij żywność.
- ▶ Odłącz przewód zasilający.
- ▶ Opróżnij i wyczyść zbiornik wody.
- ▶ Wyczyść urządzenie jak opisano powyżej.
- ▶ Zostaw drzwi otwarte, aby zapobiec tworzeniu się wewnątrz nieprzyjemnych zapachów.



Uwaga

Wyłącz urządzenie tylko wtedy, gdy jest to absolutnie konieczne.

Przenoszenie urządzenia

1. Wyjmij wszystkie produkty spożywcze i odłącz urządzenie od zasilania.
2. Zabezpiecz taśmą klejącą półki i inne ruchome części w zamrażarce.
3. Nie przechylaj lodówki pod kątem większym niż 45°, aby uniknąć uszkodzenia układu chłodniczego.



OSTRZEŻENIE!

- ▶ Nie podnoś urządzenia za klamki.
- ▶ Nigdy nie należy ustawiać urządzenia poziomo na ziemi.

Wiele problemów można rozwiązać samodzielnie, bez specjalistycznej wiedzy. W przypadku wystąpienia problemu z urządzeniem, zanim skontaktujesz się z naszym serwisem posprzedażowym, sprawdź wszystkie możliwości wymienione poniżej i postępuj zgodnie z instrukcjami. Zob. OBSŁUGA KLIENTA.



OSTRZEŻENIE!

- ▶ Przed przystąpieniem do konserwacji wyłącz urządzenie i wyjmij wtyczkę z gniazdka sieciowego.
- ▶ Urządzenie elektryczne powinno być serwisowane tylko przez wykwalifikowanych ekspertów, ponieważ niewłaściwe naprawy mogą spowodować znaczne szkody.
- ▶ Jeśli kabel zasilania jest uszkodzony, musi on zostać wymieniony przez producenta, uprawnionego serwisanta lub inną wykwalifikowaną osobę w celu uniknięcia niebezpieczeństwa.

Problem	Potencjalna przyczyna	Możliwe rozwiązania
Sprężarka nie działa.	<ul style="list-style-type: none"> • Wtyczka nie jest podłączona do gniazdka. • Urządzenie znajduje się w cyklu rozmrażania 	<ul style="list-style-type: none"> • Podłącz wtyczkę sieciową. • Jest to normalne podczas procesu automatycznego odszraniania
Urządzenie jest często włączane lub działa przez zbyt długi okres.	<ul style="list-style-type: none"> • Temperatura wewnątrz i na zewnątrz urządzenia jest za wysoka. • Urządzenie było wyłączone przez pewien czas. • Drzwi lub szuflada urządzenia nie są szczelnie zamknięte. • Drzwi/szuflad były za często otwierane lub pozostawały zbyt długo otwarte. • Ustawienie temperatury w komorze zamrażarki jest zbyt niskie. • Uszczelki drzwi/szuflady są brudne, zużyte, pęknięte lub niedopasowane. • Wymagany przepływ powietrza nie jest gwarantowany. 	<ul style="list-style-type: none"> • W tym przypadku to normalne, że urządzenie będzie pracować dłużej. • Całkowite schłodzenie urządzenia trwa zazwyczaj od 8 do 12 godzin. • Zamknij drzwi i upewnij się, że urządzenie jest ustawione na płaskiej powierzchni i żaden niewłaściwie umieszczony pojemnik lub produkt nie blokuje drzwi. • Nie otwieraj drzwi/szuflad zbyt często. • Ustaw wyższą temperaturę, aż do uzyskania zadowalającej temperatury w lodówce. Temperatura lodówki ustabilizuje się po 24 godzinach. • Wyczyść uszczelkę drzwi/szuflady lub zleć jej wymianę w serwisie. • Zapewnij odpowiednią wentylację.
Wnętrze lodówki jest brudne i/lub nieprzyjemnie pachnie.	<ul style="list-style-type: none"> • Wnętrze lodówki wymaga czyszczenia. • W lodówce przechowywana jest żywność o intensywnym zapachu. 	<ul style="list-style-type: none"> • Wyczyść wnętrze lodówki. • Dokładnie owiń żywność.

Problem	Potencjalna przyczyna	Możliwe rozwiązanie
Wewnątrz urządzenia nie jest wystarczająco zimno.	<ul style="list-style-type: none"> • Ustawiona temperatura jest za wysoka. • W lodówce umieszczono produkt, który był jeszcze gorący. • W lodówce umieszczono zbyt dużą ilość żywności. • Żywność jest zbyt blisko siebie. • Drzwi/szuflada urządzenia nie są właściwie zamknięte. • Drzwi/szuflad były za często otwierane lub pozostawały długo otwarte. 	<ul style="list-style-type: none"> • Ponownie ustaw temperaturę. • Zawsze schładzaj żywność przed włożeniem do lodówki. • Nie przechowuj zbyt wielu produktów spożywczych naraz. • Pozostaw przerwę między produktami spożywczymi, aby umożliwić przepływ powietrza. • Zamknij drzwi/szufladę. • Nie otwieraj drzwi/szuflad zbyt często.
Wewnątrz urządzenia jest za zimne.	<ul style="list-style-type: none"> • Temperatura jest za niska. • Funkcja Power-Freeze jest włączona lub działa zbyt długo. 	<ul style="list-style-type: none"> • Ponownie ustaw temperaturę. • Wyłączyć funkcję Power-Freeze
Powstawanie wilgoci na wewnętrznych ściankach komory.	<ul style="list-style-type: none"> • Klimat jest zbyt ciepły i wilgotny: • Drzwi/szuflada urządzenia nie są szczelnie zamknięte. • Drzwi/szuflad były za często otwierane lub pozostawały długo otwarte. • Pojemniki z żywnością lub płynem są otwarte. 	<ul style="list-style-type: none"> • Zwiększ temperaturę. • Zamknij drzwi/szufladę. • Nie otwieraj drzwi/szuflad zbyt często. • Pozostaw gorącą żywność do ostygnięcia do temperatury pokojowej i przykryj żywność oraz płyny.
Wilgoć gromadzi się na zewnętrznej powierzchni lodówki lub między drzwiami a szufladą.	<ul style="list-style-type: none"> • Klimat jest zbyt ciepły i wilgotny: • Drzwi/szuflada nie są szczelnie zamknięte: Różnica temperatur między powietrzem wewnątrz urządzenia, a powietrzem na zewnątrz powoduje skraplanie pary wodnej. 	<ul style="list-style-type: none"> • Jest to normalne zjawisko w wilgotnym klimacie i zmienia się, gdy wilgotność spadnie. • Upewnij się, że drzwi/szuflada są szczelnie zamknięte.
Nadmierny lód i szron w komorze zamrażarki.	<ul style="list-style-type: none"> • Żywność nie została odpowiednio zapakowana. • Drzwi/szuflada urządzenia nie są dobrze zamknięte. • Drzwi/szuflad były za często otwierane lub pozostawały długo otwarte. • Uszczelki drzwi/szuflady są brudne, zużyte, pęknięte lub niedopasowane. • Jakiś przedmiot wewnątrz lodówki uniemożliwia prawidłowe zamknięcie drzwi/szuflady. 	<ul style="list-style-type: none"> • Zawsze starannie pakuj produkty. • Zamknij drzwi/szufladę. • Nie otwieraj drzwi/szuflad zbyt często. • Wyczyść uszczelki drzwi lub wymień je na nowe. • Ponownie umieść półki, półki na drzwi lub pojemniki wewnętrzne, aby umożliwić zamknięcie drzwi/szuflady.
Boki obudowy i listwa drzwiowa nagrzewają się:	<ul style="list-style-type: none"> • - 	<ul style="list-style-type: none"> • To jest normalne.

Problem	Potencjalna przyczyna	Możliwe rozwiązanie
Urządzenie wydaje dziwne dźwięki.	<ul style="list-style-type: none"> Urządzenie nie znajduje się na wypoziomowanym podłożu. Urządzenie dotyka jakiegoś obiektu. 	<ul style="list-style-type: none"> Wyreguluj nóżki, aby wypoziomować urządzenie. Usuń obiekty znajdujące się w pobliżu urządzenia.
Słysząc delikatny szum podobny do płynącej wody.	<ul style="list-style-type: none"> - 	<ul style="list-style-type: none"> To normalne.
Usłyszysz sygnał alarmowy.	<ul style="list-style-type: none"> Drzwi komory lodówki są otwarte. 	<ul style="list-style-type: none"> Zamknij drzwi lub wycisz alarm ręcznie.
Usłyszysz słaby szum.	<ul style="list-style-type: none"> Układ antykondensacyjny działa 	<ul style="list-style-type: none"> Zapobiega to kondensacji i jest normalne
Oświetlenie wnętrza lub układ chłodzenia nie działa.	<ul style="list-style-type: none"> Wtyczka sieciowa nie jest włączona do gniazdka. Zasilanie nie jest w dobrym stanie. Lampa LED nie działa. 	<ul style="list-style-type: none"> Włącz wtyczkę sieciową. Sprawdź zasilanie elektryczne w pomieszczeniu. Skontaktuj się z lokalnym dostawcą energii elektrycznej! Wezwij serwis w celu wymiany lampki.

* Aby skontaktować się z pomocą techniczną, odwiedź naszą stronę internetową: <https://corporate.haier-europe.com/en/> W sekcji „strona internetowa” wybierz markę swojego produktu i swój kraj. Zostaniesz przekierowany/a na konkretną stronę internetową, na której znajdziesz numer telefonu i formularz do kontaktu z pomocą techniczną.

Przerwa w zasilaniu

W przypadku przerwy w dostawie prądu żywność powinna pozostać bezpieczna przez około 12 godzin. Podczas dłuższej przerwy w dostawie prądu, zwłaszcza latem, należy stosować się do poniższych wskazówek:

- ▶ Unikaj częstego otwierania drzwi/szuflady.
- ▶ Nie wkładaj do urządzenia dodatkowej żywności podczas przerwy w dostawie prądu.
- ▶ Jeśli przerwa w dostawie prądu została zgłoszona z wyprzedzeniem i trwa dłużej niż 12 godzin, należy przygotować trochę lodu i umieścić go w pojemniku w górnej części komory chłodziarki.
- ▶ Kontrola towaru jest wymagana niezwłocznie po przerwie.
- ▶ Ponieważ temperatura w lodówce wzrośnie podczas przerwy w zasilaniu lub innej awarii, okres przechowywania i jadalna jakość żywności ulegną skróceniu. Każda żywność, która się rozmraża, powinna zostać spożyta lub ugotowana i ponownie zamrożona (w stosownych przypadkach) wkrótce po tym, aby zapobiec zagrożeniom dla zdrowia.

Funkcja pamięci podczas przerwy w zasilaniu

Po przywróceniu zasilania urządzenie kontynuuje ustawienia ustawione przed awarią zasilania.

Wymagana przestrzeń

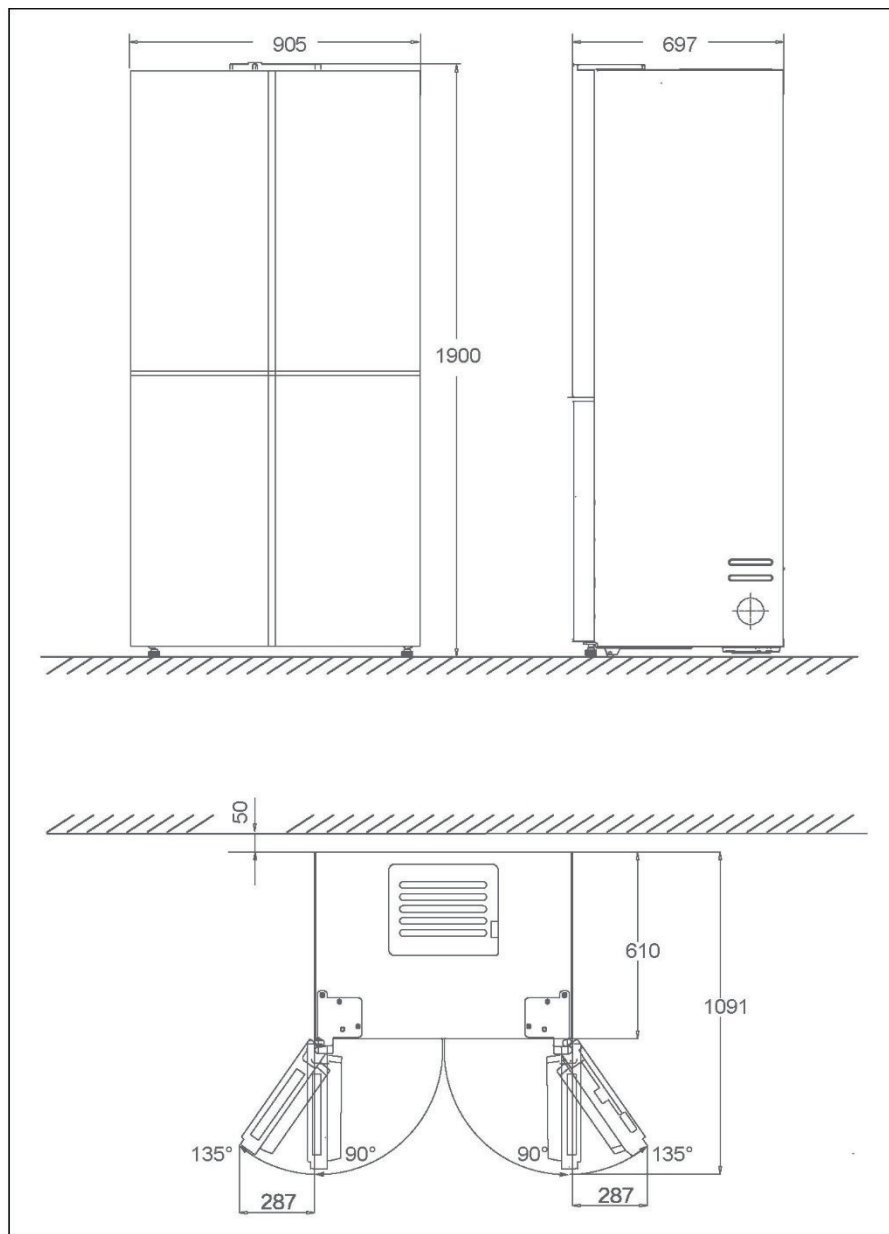

Rozpakowanie



OSTRZEŻENIE!

- ▶ Urządzenie jest ciężkie. Prace powinny być wykonywane przez co najmniej dwie osoby.
- ▶ Wszystkie materiały opakowaniowe należy przechowywać poza zasięgiem dzieci i utylizować w sposób przyjazny dla środowiska.

- ▶ Wymij urządzenie z opakowania.
- ▶ Usuń całe opakowanie.

Warunki środowiskowe

Temperatura w pomieszczeniu powinna zawsze wynosić od 10°C do 43°C, ponieważ może wpływać na temperaturę wewnątrz urządzenia i zużycie energii. Nie ustawiaj urządzenia w pobliżu innych urządzeń bez izolacji emitujących ciepło (piekarniki, lodówki).

Przekrój wentylatora

Aby zapewnić wystarczającą wentylację urządzenia ze względów bezpieczeństwa, należy przestrzegać informacji o wymaganych przekrojach wentylacji.

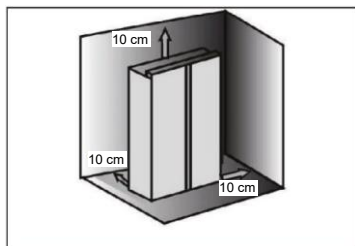

Ustawianie urządzenia

Urządzenie powinno być umieszczone na płaskiej i stabilnej powierzchni.

1. Przechylił urządzenie lekko do tyłu.
2. Ustaw nóżki na żądanym poziomie.

Upewnij się, że odległość od ściany po stronie zawiasu wynosi co najmniej 100 mm, aby drzwi mogły się prawidłowo otworzyć.

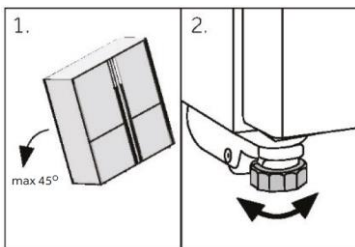

Uwaga

Dotyczy urządzenia wolnostojącego: To urządzenie chłodnicze nie jest przeznaczone do zabudowy

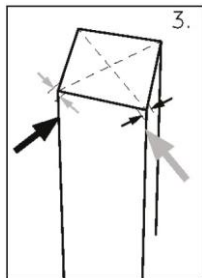

3. Stabilność można sprawdzić, popychając urządzenie naprzemiennie w linii przekątnych. Lekkie kołysanie powinno być takie same w obu kierunkach. W przeciwnym razie rama może się wykrzywić; w rezultacie może dojść do rozszczelnienia drzwi. Niewielki przechył do tyłu pomaga przy zamykaniu drzwi.

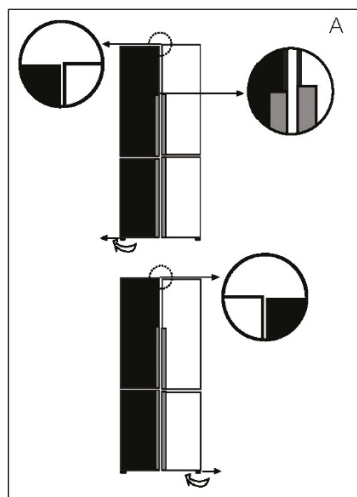

Regulowanie drzwi

Jeśli drzwi nie znajdują się na jednym poziomie, tę niezgodność można usunąć, wykonując następujące czynności:

A) Korzystanie z regulowanej nóżki

Obrócić regulowaną nóżkę zgodnie z kierunkiem strzałki, aby podnieść lub opuścić nóżkę.

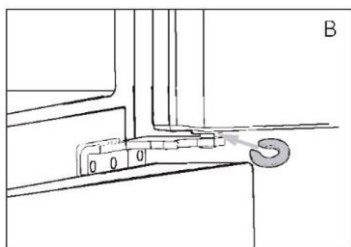

B) Korzystanie z przekładek

- ▶ Otwórz górne drzwi i unieś je.
- ▶ Ostrożnie zacisnąć przekładkę (dołączoną w torbie na akcesoria) do białego plastikowego pierścienia środkowego zawiasu ręcznie lub za pomocą narzędzi takich jak szypce. Uważaj, aby nie zarysować ani nie obić drzwi.



Uwaga

W przyszłym użytkowaniu lodówki może wystąpić zjawisko nierówności drzwi w stosunku do wagi przechowywanej żywności. Należy je wyregulować zgodnie z powyższymi metodami.

Czas oczekiwania

W zbiorniku sprężarki znajduje się olej bezobsługowy. Olej ten może przedostać się poprzez zamknięty system rur podczas transportu w pozycji przechylonej. Przed podłączeniem urządzenia do zasilania trzeba odczekać 2 - 5 godzin, aby olej spłynął z powrotem do zbiornika.

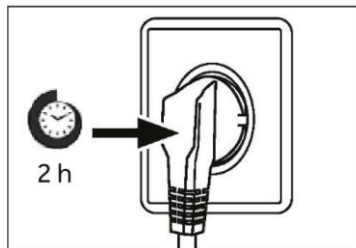

Podłączenie do prądu

Przed każdym podłączeniem sprawdź, czy:

- ▶ zasilacz, gniazdo i bezpieczniki odpowiadają parametrom podanym na tabliczce znamionowej.
- ▶ gniazdko jest uziemione i nie zastosowano rozgałęźnika lub przedłużacza.
- ▶ wtyczka i gniazdko są ściśle zgodne.

Podłącz wtyczkę do prawidłowo zainstalowanego gniazdzka domowego.



OSTRZEŻENIE!

Aby uniknąć ryzyka, uszkodzony przewód zasilający musi zostać wymieniony przez serwis (zob. karta gwarancyjna).

Informacje o produkcji zgodnie z rozporządzeniem UE nr 1060/2010

Znak towarowy	Haier
Identyfikator modelu	HCW9919FSGB
Kategoria modelu	Chłodziarko-zamrażarka
Klasa efektywności energetycznej	F
Roczne zużycie energii (kWh/rok) ¹⁾	420
Pojemność komory chłodzącej (l)	386
Pojemność zamrażarki (l) ****	100
Objętość strefy przełączania (L) ***	100
Oznakowanie gwiazdkami	
Temperatura pozostałych komór > 14°C	Nie dotyczy
System bezszronowy	Tak
Czas wzrostu temperatury (h)	9
Wydajność zamrażania (kg/24h)	10
Klasa klimatyczna	SN-N-ST-T
To urządzenie jest przeznaczone do użytku w temperaturze otoczenia wskazanej poniżej:	od 10°C do 43°C.
Poziom emitowanego hałasu (dB(A) re 1pW)	38
Typ konstrukcji	Wolnostojąca

¹⁾ na podstawie standardowych wyników testów dla okresu 24 godzin. Rzeczywiste zużycie energii zależy od sposobu użytkowania urządzenia i jego lokalizacji.

Dodatkowe dane techniczne

Napięcie / Częstotliwość	220-240 V ~ / 50 Hz
Natężenie wejściowe (A)	2
Bezpiecznik główny (A)	15
Płyn chłodzący	R600a
Wymiary (wys./szer./gł. w mm)	1900/905/697
Częstotliwość RF 2.4G	2,4 GHz - 2,4835 GHz
Częstotliwość RF 5G	5,15~5,25 GHz i 5,725~5,825 GHz
Maksymalna moc sygnału sieci bezprzewodowej 2.4G	18 dBm ± 1,5 dB
Maksymalna moc sygnału bezprzewodowej sieci 5G	17 dBm ± 2 dB

Informacje o efektywności energetycznej lamp

Komora	Napięcie	Maksymalna moc	Klasa efektywności energetycznej	Model
Podświetlenie lodówki	12 V	4W	G	HCW9919FSGB
Zamrażarka	12 V	2.25W	G	
SwitchZone	12 V	2.25W	G	
My Zone	12 V	0.5W	/	

Ten produkt zawiera źródło światła o klasie efektywności energetycznej G.

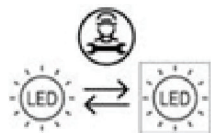

Źródło światła (tylko LED), które może wymienić tylko specjalista

Obsługa klienta

Polecamy nasz system Obsługi Klienta Haier i stosowanie oryginalnych części zamiennych. Jeśli masz problem z urządzeniem, najpierw sprawdź sekcję ROZWIĄZYWANIE PROBLEMÓW.

Jeżeli nie możesz znaleźć rozwiązania, prosimy o

- ▶ kontakt z lokalnym sprzedawcą lub
- ▶ naszym Europejskim Centrum Obsługi Klienta (zob. poniżej wymienione numery telefonów) lub
- ▶ obszar Serwisu i Wsparcia na stronie www.haier.com, gdzie można aktywować zgłoszenie serwisowe, a także znaleźć FAQ.

Zanim skontaktujesz się z naszym działem obsługi, upewnij się, że masz następujące dane. Informacje można znaleźć na tabliczce znamionowej.

Model _____

Nr seryjny _____

Sprawdź także kartę gwarancyjną dostarczoną z produktem.

Europejskie Centrum Obsługi Klienta		
Kraj*	Numer telefonu	Koszty
Haier Italy (IT)	199 100 912	
Haier Spain (ES)	902 509 123	
Haier Germany (DE)	0180 5 39 39 99	<ul style="list-style-type: none"> • 14 centów/min. telefon stacjonarny • maks. 42 centów/min. telefon komórkowy
Haier Austria (AT)	0820 001 205	<ul style="list-style-type: none"> • 14,53 centów/min. (telefon stacjonarny) • maks. 20 centów/min. wszystkie pozostałe
Haier United Kingdom (UK)	0333 003 8122	
Haier France (FR)	0980 406 409	

* Numery innych krajów można znaleźć na stronie www.haier.com

Haier Europe Trading S.r.l
 Oddział Wielka Brytania
 Westgate House, Westgate, Ealing
 Londyn, W5 1YY

***Okres gwarancji na urządzenie chłodnicze:**

Minimalna gwarancja wynosi: 2 lata dla krajów UE, 3 lata dla Turcji, 1 rok dla Wielkiej Brytanii, 1 rok dla Rosji, 3 lata dla Szwecji, 2 lata dla Serbii, 5 lat dla Norwegii, 1 rok dla Maroka, 6 miesięcy dla Algierii, w Tunezji nie jest wymagana gwarancja prawna.

***Okres dla części zamiennych do naprawy urządzenia:**

Termostaty, czujniki temperatury, płytki drukowane i źródła światła są dostępne przez okres co najmniej siedem lat od wprowadzenia na rynek ostatniego egzemplarza modelu. Klamki, zawiasy drzwi, tace i kosze przez okres co najmniej siedem lat, a uszczelki drzwi przez okres co najmniej 10 lat od wprowadzenia na rynek ostatniego egzemplarza modelu.

*Aby uzyskać więcej informacji o produkcie, odwiedź stronę internetową <https://eprel.ec.europa.eu/> lub zeskanuj kod QR na etykiecie wydajności energetycznej dołączonej do urządzenia.



Haier



Manual do utilizador

Frigorífico-Congelador

HCW9919FSGB

PT

Haier

Obrigado por comprar um produto Haier.

Leia atentamente estas instruções antes de utilizar este aparelho. As instruções contêm informações importantes que irão ajudá-lo a obter o melhor proveito do aparelho e garantir a instalação, o uso e a manutenção seguros e adequados.

Mantenha este manual num local conveniente para que o possa sempre consultar a qualquer altura para garantir uma utilização segura e adequada do aparelho.

Se vender, oferecer ou deixar o aparelho para trás, caso mude de casa, certifique-se de que passa também este manual para que o novo proprietário se possa familiarizar com o aparelho e avisos de segurança.



Legenda

Aviso - Informação de Segurança Importante



Informações gerais e dicas



Informação ambiental

Eliminação



Ajude a proteger o ambiente e a saúde humana. Coloque a embalagem em recipientes adequados para reciclar. Ajude a reciclar resíduos que consistam de aparelhos elétricos e eletrónicos. Não elimine os aparelhos marcados com este símbolo com resíduos domésticos comuns; entregue o produto à uma instalação de reciclagem local ou contacte a câmara municipal.



AVISO!

Risco de lesão ou sufocação!

Os fluidos refrigerantes e os gases devem ser eliminados de forma profissional. Certifique-se de que os tubos do circuito do refrigerante não estão danificados antes de serem devidamente eliminados. Desligue o aparelho da alimentação elétrica. Corte o cabo de alimentação e elimine-o. Remova as bandejas e gavetas, bem como a pega e vedantes da porta, para evitar que crianças e animais de estimação fiquem fechados dentro do aparelho.

Os aparelhos antigos ainda têm algum valor residual. Um método de eliminação ecológico assegura que matérias-primas valiosas podem ser novamente recuperadas e utilizadas.

O ciclopentano, uma substância inflamável não prejudicial ao ozônio, é utilizado como expansor para a espuma de isolamento.

Ao assegurar que este produto é eliminado devidamente, irá ajudar a prevenir consequências potencialmente negativas para o ambiente e a saúde humana, que de outra forma poderiam ser causadas.

Para informações mais detalhadas sobre reciclagem deste produto, contacte a sua autarquia, o seu serviço de eliminação de resíduos domésticos ou a loja onde adquiriu o produto, manuseado pelos profissionais.

1. Informações de segurança.....	4
2. Utilização prevista.....	9
3. Descrição do produto	10
4 Utilização.....	11
5. Equipamento.....	17
6. Dicas de poupança de energia.....	20
7. Cuidados e limpeza	21
8. Resolução de problemas	23
9. Instalação.....	26
10. Dados técnicos	30
11. Assistência ao cliente.....	31

Acessórios

Verifique os acessórios e a literatura de acordo com esta lista:



3 espaçadores



1 etiqueta energética



1 cartão de garantia
1 cartão de garantia alargada



1 Manual do Utilizador
1 Autocolante "OK"
do Manual do Utilizador



2 bandejas para ovos



2 bandejas para cubos
de gelo



Aviso

A lista apenas mostra os acessórios principais. Existem outros acessórios.

Antes de ligar o aparelho pela primeira vez, leia as seguintes dicas de segurança!:



AVISO!

Antes da primeira utilização

- ▶ Certifique-se de que não há danos provocados pelo transporte.
- ▶ Remova todas as embalagens e mantenha-as fora do alcance das crianças.
- ▶ Aguarde no mínimo duas horas antes de instalar o aparelho, de forma a garantir que o circuito refrigerante está com eficiência total.
- ▶ Manuseie o aparelho sempre com pelo menos duas pessoas porque é pesado.

Instalação

- ▶ O aparelho deve ser colocado num local bem ventilado. Certifique-se de que existe um espaço de pelo menos 10 cm, por cima e ao redor do aparelho.
- ▶ Nunca coloque o aparelho numa área húmida ou num local onde possa ser salpicado com água. Limpe e seque as salpicos de água e manchas com um pano macio limpo.
- ▶ Não instale o aparelho sob luz solar direta ou na proximidade de fontes de calor (por exemplo, fogões, aquecedores).
- ▶ Instale e nivele o aparelho numa área adequada para o seu tamanho e utilização.
- ▶ Mantenha as aberturas de ventilação no aparelho ou na estrutura embutida livres de obstruções.
- ▶ Certifique-se de que as informações elétricas na placa de classificação correspondem à fonte de alimentação. Se não, entre em contato com um electricista.
- ▶ O aparelho é operado por uma fonte de alimentação de 220-240 VAC/50 Hz. Uma flutuação da tensão anormal pode fazer com que o aparelho não ligue ou danifique o controlo da temperatura ou o compressor, ou pode haver um ruído anormal durante o funcionamento. Nesse caso, deve ser montado um regulador automático.
- ▶ Não use adaptadores de fichas múltiplas nem cabos de extensão.
- ▶ Não coloque tomadas triplas múltiplas portáteis ou fontes de alimentação portáteis na parte traseira do aparelho.

**AVISO!**

- ▶ Certifique-se de que o cabo de alimentação não fica preso pelo frigorífico. Não pise o cabo de alimentação.
- ▶ Use uma tomada de terra separada para a fonte de alimentação que seja fácil de aceder. Este aparelho deve ser ligado à terra.

Apenas para o Reino Unido: O cabo de alimentação do aparelho está equipado com uma ficha de 3 cabos (terra) que se encaixa numa tomada standard de 3 cabos (ligada à terra). Nunca corte ou desmonte o terceiro pino (terra). Após a instalação do aparelho, a tomada deve ficar acessível.

- ▶ Não danifique o circuito refrigerante.

Utilização diária

- ▶ Este aparelho pode ser utilizado por crianças de idade igual ou superior a 8 anos e por pessoas com capacidades físicas, sensoriais ou mentais reduzidas ou falta de experiência e conhecimento, caso lhes tenha sido fornecida supervisão ou instruções relativas à utilização do aparelho de forma segura e desde que compreendam os perigos envolvidos.
- ▶ As crianças de 3 a 8 anos são autorizadas a carregar e descarregar, mas não podem limpar e instalar os aparelhos de refrigeração.
- ▶ Mantenha as crianças com menos de 3 anos de idade afastadas do aparelho, a menos que estejam constantemente sob supervisão.
- ▶ As crianças não devem brincar com o aparelho.
- ▶ Se o gás refrigerante ou outro gás inflamável verter para a proximidade do aparelho, desligue a válvula do gás de fuga, abra as portas e janelas e não desligue uma ficha no cabo de alimentação do frigorífico ou de qualquer outro aparelho.
- ▶ Observe que o aparelho está regulado para funcionar num intervalo de temperatura específico entre 10 e 43°C. O aparelho não pode funcionar adequadamente se for deixado durante um longo período a uma temperatura acima ou abaixo do intervalo indicado.
- ▶ Não coloque artigos instáveis (objetos pesados, recipientes cheios de água) em cima do frigorífico, para evitar lesões pessoais causadas por queda ou choque elétrico causado pelo contato com a água.



AVISO!

- ▶ Não puxe pelas prateleiras da porta. A porta pode inclinar-se, o suporte de garrafas pode sair para fora ou o aparelho pode tombar.
- ▶ Abra e feche as portas apenas pelas pegas. O espaço entre as portas e entre as portas e o armário é muito estreito. Não ponha as mãos nessas áreas para evitar entalar os dedos. Abra ou feche as portas do frigorífico apenas quando não houver crianças dentro do alcance do movimento das portas.
- ▶ Não guarde nem use materiais inflamáveis, explosivos ou corrosivos no aparelho ou nas proximidades.
- ▶ Não guarde medicamentos, bactérias ou agentes químicos no aparelho. Este aparelho é um eletrodoméstico. Não é recomendado armazenar materiais que necessitem de temperaturas rigorosas.
- ▶ Nunca guarde líquidos em garrafas ou latas (exceto bebidas alcoólicas) especialmente bebidas gaseificadas no congelador, porque estas rebentam quando congeladas.
- ▶ Verifique a condição dos alimentos caso ocorra aquecimento no congelador.
- ▶ Não ajuste uma temperatura desnecessariamente baixa no frigorífico. Podem ocorrer temperaturas negativas em altas configurações. Atenção: As garrafas podem rebentar
- ▶ Não toque em artigos congelados com as mãos húmidas (use luvas). Especialmente não coma gelados de gelo imediatamente depois de os retirar do congelador. Existe o risco de congelar ou de se formarem bolhas de queimadura por gelo. PRIMEIROS socorros: passar imediatamente por água fria corrente. Não puxe!
- ▶ Não toque na superfície interna do compartimento do congelador, quando em funcionamento, especialmente com as mãos molhadas, pois as mãos podem congelar na superfície.
- ▶ Desligue o aparelho em caso de interrupção da energia ou antes da limpeza. Deixe passar pelo menos 7 minutos antes de voltar a ligar o aparelho pois o arranque frequente pode danificar o compressor.
- ▶ Não use dispositivos elétricos no interior dos compartimentos para armazenamento de comida do aparelho, a não ser que sejam do tipo recomendado pelo fabricante.

**AVISO!****Manutenção/limpeza**

- ▶ Certifique-se de que as crianças estão vigiadas caso estejam a realizar a limpeza e manutenção.
- ▶ Desligue o aparelho da alimentação elétrica antes de realizar qualquer manutenção de rotina. Deixe passar pelo menos 7 minutos antes de reiniciar o aparelho, pois o arranque frequente pode danificar o compressor.
- ▶ Segure a ficha, não o cabo, ao desligar o aparelho.
- ▶ Não limpe o aparelho com escovas duras, escovas de arame, detergente em pó, gasolina, acetato de amilo, acetona e soluções orgânicas semelhantes, soluções ácidas ou alcalinas. Limpe com detergente especial do frigorífico para evitar danos.
- ▶ Não raspe o gelo com objetos afiados. Não use sprays, aquecedores elétricos, como secadores de cabelo, dispositivos de limpeza a vapor ou outras fontes de calor, de forma a evitar danos às peças plásticas.
- ▶ Não utilize dispositivos mecânicos ou outros meios para acelerar o processo de descongelação, que não os recomendados pelo fabricante.
- ▶ Se o cabo de alimentação estiver danificado, tem de ser substituído pelo fabricante, pelo agente de serviço ou por pessoas igualmente qualificadas de forma a evitar o perigo.
- ▶ Não tente reparar, desmontar ou modificar o aparelho sozinho. Em caso de reparação, entre em contato com a nossa assistência ao cliente.
- ▶ Elimine o pó na parte de trás da unidade pelo menos uma vez no ano para evitar perigo de incêndio, bem como o aumento do consumo de energia.
- ▶ Não pulverize ou lave o aparelho durante a limpeza.
- ▶ Não use spray de água ou vapor para limpar o aparelho.
- ▶ Não lave prateleiras de vidro frias com água quente. A mudança súbita de temperatura pode fazer com que o vidro se quebre.

Informações sobre gases refrigerantes



AVISO!

O dispositivo contém isobutano inflamável (R600a). Certifique-se de que o circuito refrigerante não seja danificado durante o transporte ou instalação. O vazamento de líquido de arrefecimento pode causar danos aos olhos ou incêndio. Em caso de danos, mantenha-se afastado de fontes de fogo, ventile bem a sala e não conecte ou desconecte o cabo de alimentação da unidade ou outro equipamento. Informe o atendimento ao cliente.

No caso de os olhos entrarem em contacto com o fluido refrigerante, lave-os imediatamente sob água corrente e contacte imediatamente um oftalmologista.

Para evitar que los alimentos puedan contaminarse, cíñase a las siguientes instrucciones:

- Dejar la puerta abierta durante largos períodos de tiempo puede causar un aumento significativo de la temperatura en los compartimentos del electrodoméstico.
- Limpie regularmente las superficies que puedan entrar en contacto con alimentos y los sistemas de drenaje accesibles.
- Limpie los depósitos de agua si no se han utilizado durante 48 h; enjuague el circuito del agua conectado a un suministro de agua si no se ha utilizado agua durante 5 días.
- Guarde la carne cruda y el pescado en recipientes adecuados en el frigorífico/ congelador de manera que no entren en contacto ni goteen sobre otros alimentos. A fin de garantizar la conservación segura de los alimentos, los alimentos instantáneos y la carne/pescado crudos deben almacenarse por separado.
- Los compartimentos marcados con dos estrellas para alimentos congelados son adecuados para guardar alimentos congelados previamente, para guardar o hacer helados y para hacer cubitos de hielo.
- Los compartimentos marcados con una, dos y tres estrellas no son aptos para congelar alimentos frescos.
- Si deja el frigorífico vacío durante largos períodos, apáguelo, elimine la escarcha, límpielo, séquelo y deje la puerta abierta para evitar la proliferación de moho en su interior.

Crianças de 3 a 8 anos podem carregar e descarregar aparelhos de refrigeração

Utilização prevista

Este aparelho destina-se a arrefecer e congelar alimentos. Foi desenhado exclusivamente para uso em aplicações domésticas e semelhantes, como áreas de cozinha para pessoal em lojas, escritórios e outros ambientes de trabalho; casas agrícolas e por clientes em hotéis, motéis e outros ambientes de tipo residencial, bem como em negócios de bed-breakfast e de catering. Não se destina a utilização comercial ou industrial.

Não são permitidas alterações ou modificações no dispositivo. Uma utilização indevida pode causar riscos e perda de reivindicações de garantia.

Normas e diretivas



Este produto cumpre os requisitos de todas as diretivas CE aplicáveis com as normas harmonizadas correspondentes e normas UK, que permitem a marcação CE e UKCA.

! CUIDADO!

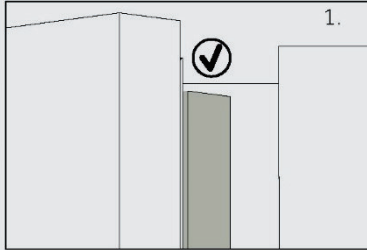

1. Ao fechar a porta, a tira vertical da porta esquerda deve ser dobrada para dentro (1).

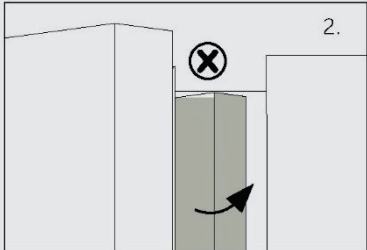

2. Se tentar fechar a porta esquerda e a tira vertical da porta não estiver dobrada (2), deve dobrá-la primeiro, caso contrário a tira da porta vai bater no eixo de fixação ou na porta direita, danificando a tira da porta ou provocando fugas.

Há um piso de aquecimento dentro da estrutura. A temperatura da superfície subirá um pouco, o que é normal e não afeta a função do aparelho.



Aviso

Devido a alterações técnicas e a modelos diferentes, algumas das ilustrações neste manual podem ser diferentes do seu modelo.

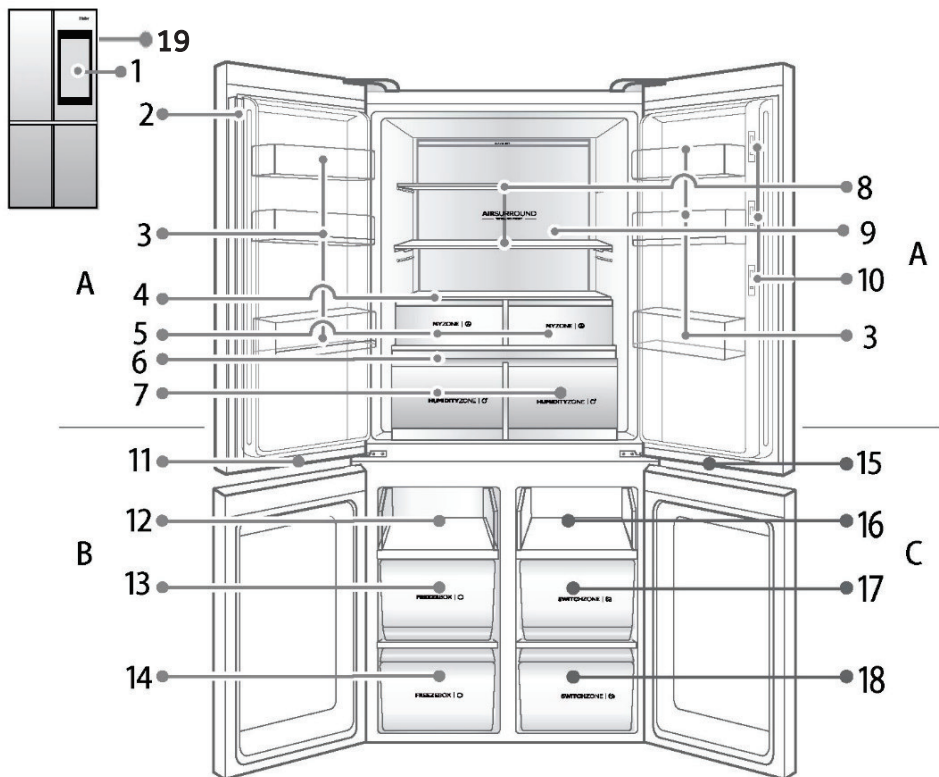

A: Compartimento do frigorífico

- 1 Visor de 21.5 polegadas
- 2 Vertical
- 3 Suporte para garrafas
- 4 Placa de cobertura My zone
- 5 Gavetas My zone
- 6 Placa de cobertura da Humidity zone
- 7 Gavetas Humidity zone

B: Compartimento do congelador

11 Lâmpada do compartimento do congelador

- 12 Prateleira deslizante
- 13 Caixa do congelador
- 14 Caixa do congelador

C: Compartimento Switch zone

15 Lâmpada da câmara de temperatura variável

- 16 Tabuleiro
- 17 Gaveta Switch zone
- 18 Gaveta Switch zone

Antes da primeira utilização

- ▶ Remova todos os materiais de embalagem, incluindo a base de espuma e a fita adesiva que prende os acessórios. Mantenha-os fora do alcance das crianças e elimine-as de forma ecológica.
- ▶ Verifique a Lista de Embalagem para ver se tem todos os itens indicados e entre em contato com o Vendedor se houver alguma inconsistência.
- ▶ Instale o frigorífico numa localização que cumpra todos os seguintes requisitos:
 - Mantenha longe de fontes de calor e luz solar, e evite locais que sejam demasiado húmidos e muito frios
 - O frigorífico deve ser colocado num piso sólido. Se for necessária uma altura maior, deve ser selecionado um bloco de almofada estável, duro, não combustível. Se existir uma ligeira oscilação, o pé preto ajustável na frente de todo o frigorífico pode ser ajustado.
 - Rode-os no sentido dos ponteiros do relógio para elevar o frigorífico.
 - Rode os pés no sentido anti-horário para baixar o frigorífico.

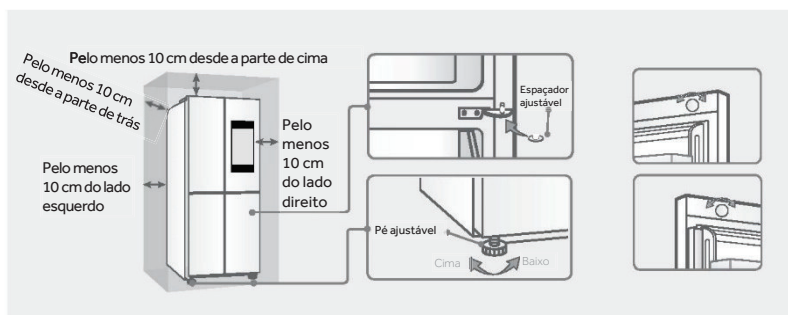

1. Se as duas portas forem desiguais, a almofada ajustável incluída na bolsa pode ser usada para ajustar tornando as duas portas niveladas:
 - Remova a almofada ajustável e levante a porta inferior e, em seguida, conecte o bloco ao eixo de corrente com um alicate.
 - Se as portas ainda estiverem desiguais, não use força para instalar o frigorífico, para evitar arranhar ou danificar a barra decorativa na porta.
 2. Se a porta de refrigeração estiver desigual na frente, pode ser ajustada, rodando o botão ajustável no topo da porta.
- ▶ Limpe o interior e o exterior do aparelho com água e um detergente suave antes de colocar qualquer alimento no seu interior.
 - ▶ Após o aparelho ter sido nivelado e limpo, aguarde pelo menos 2 a 5 horas antes de o ligar à fonte de alimentação. Consulte a seção INSTALAÇÃO.
 - ▶ Pré-arrefeça os compartimentos em configurações elevadas antes de carregar com alimentos. A função Power-Freeze ajudará a arrefecer rapidamente o compartimento do congelador.
 - ▶ A temperatura do frigorífico, congelador e switch zone são automaticamente definidas para 5°C, -18°C e -6°C respetivamente. Estas são as configurações recomendadas. Se desejar, pode alterar estas temperaturas manualmente. Ver AJUSTAR A TEMPERATURA.

Primeira ligação elétrica

Quando o frigorífico é ligado à alimentação pela primeira vez, o visor acende-se.

Visor off/on

Visor off: Quando a porta está fechada e o aparelho não é utilizado dentro de um determinado período de tempo, o visor desliga-se automaticamente.

Visor aceso: Quando o visor estiver desligado, será iluminado se tocar em qualquer posição, se passar pelo aparelho ou abra qualquer porta dentro da faixa de deteção humana (com deteção humana ligada). Quando o visor está aceso, a lâmpada de logotipo no canto superior direito da porta de refrigeração acende-se e vice-versa.

4.1 Ajustar a temperatura no compartimento de refrigeração (1 a 9°C)

Toque no botão de configuração no ecrã inicial e ajuste a temperatura no compartimento de refrigeração arrastando o controlo deslizante do frigorífico entre 1 e 9 °C.

4.2 Ajustar a temperatura no compartimento SwitchZone (5 a -20°C)

Toque no botão de Configuração no ecrã inicial e ajuste a temperatura no compartimento SwitchZone arrastando o controlo deslizante SwitchZone entre 5 e -20 °C.

4.3 Ajustar a temperatura no compartimento do congelador (-15 a -23°C)

Toque no botão de Configuração no ecrã inicial e ajuste a temperatura no compartimento do congelador arrastando o controlo deslizante Freezer entre -15 e -23 °C.

4.4 Ajustar a temperatura no compartimento MyZone (Zero Fresh, Quick Cool, Fruits & Veg)

Toque no botão de Configuração no ecrã inicial e ajuste a temperatura no compartimento MyZone arrastando o controlo deslizante MyZone para Zero Fresh, Quick Cool, Fruits & Veg: a predefinição é Fruits & Veg.

Quando seleciona a função Zero Fresh, de forma a colocar os seus ingredientes no melhor ambiente de armazenamento, o frigorífico funcionará de acordo com a configuração, e a sala de refrigeração precisa de ser ajustada em 1°C.



AVISO!

Quando a temperatura estiver ajustada, o sistema irá confirmar automaticamente e guardará a temperatura definida se nenhum botão for premido dentro de 5 segundos.

Funções especiais do frigorífico

As funções especiais do frigorífico são divididas em quatro tipos: Super cool, Super freeze, AutoSet e Holiday. Toque no ícone da função para ligar a função (ajanela pop-up informa que a função está selecionada; feche-a tocando no símbolo "X" no canto superior direito) e toque novamente para desligar. Se as funções forem mutuamente exclusivas, a função original será desligada automaticamente.

4.5 Super Cool

No modo Super Cool, a temperatura de refrigeração está definida para 1 °C.

A função Super Cool desliga-se automaticamente após 3 horas, e o frigorífico é posto a funcionar de acordo com a configuração mais recente antes de iniciar o modo Super Cool. Quando o Super Cool está ativado, as funções Smart e Holiday não podem ser ligadas ao mesmo tempo.

4.6 Super Freeze

A função Super freeze é projetada para manter o valor nutricional dos alimentos no congelador. Esta função congela os alimentos rapidamente. Se congelar uma grande quantidade de alimentos de uma só vez, recomenda-se que defina a função Super Freeze 24 horas antes para baixar a temperatura do congelador. Quando os alimentos são adicionados, a velocidade de congelamento do compartimento de congelação é aumentada e os alimentos serão congelados rapidamente, mantendo os nutrientes nos alimentos e facilitando o armazenamento. A função Super Freeze desliga-se automaticamente após 50 horas; o congelador irá funcionar de acordo com a configuração mais recente antes de entrar no modo Super Freeze.

4.7 Função Auto Set

No modo Auto Set, a refrigeração/congelação é ajustada para 5 °C / -18 °C, respetivamente. Neste modo, não é possível ajustar a temperatura do compartimento de refrigeração e do compartimento de congelação. Se estiver definida a função Super Cool, Super Freeze ou Holiday, a função Auto Set fecha e sai automaticamente.

4.8 Função Holiday

A função Holiday foi concebida para facilitar a utilização a longo prazo do compartimento de refrigeração. No modo Holiday, a temperatura de refrigeração é ajustada para 17 °C, de modo a que o frigorífico não possa criar odores devido a uma temperatura excessiva e a energia será economizada.



AVISO!

Limpe o compartimento de refrigeração antes de entrar na função Holiday para evitar que os alimentos se deteriorem. Quando a função Holiday está ativada, as funções Auto Set e Super Cool não podem ser ativadas ao mesmo tempo.

4.9 Procedimento de emparelhamento na aplicação

Passo 1 • Faça download da aplicação hOn nas seguintes lojas



Passo 2 • Crie a sua conta na aplicação hOn ou faça login se já tiver uma conta

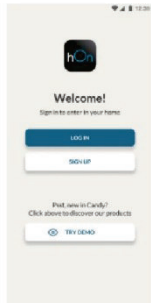

Passo 3 • Siga as instruções de emparelhamento na aplicação hOn

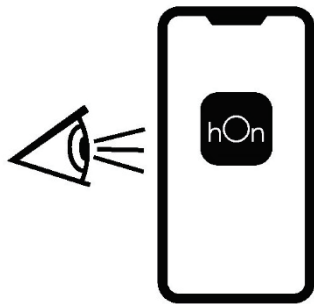

4.10 Painel principal

Tecnologia	Wi-Fi
Standard	IEEE 802.11b/g/n
Banda(s) de frequência [MHz]	2412÷2484
Potência máxima [mW]	41,4

4.11 Dispositivo da porta

Tecnologia	Wi-Fi	BLE
Standard	IEEE 802.11b/g/n	Bluetooth v2.1+EDR/BT v3.0/BT v4.0+HS
Banda(s) de frequência [MHz]	2400+2497	2400+2497
Potência máxima [mW]	51,7	10

Dicas para armazenar alimentos frescos

Armazenamento no frigorífico

- ▶ Mantenha a temperatura do frigorífico inferior a 5°C.
- ▶ Os alimentos quentes devem ser arrefecidos até à temperatura ambiente antes de serem armazenados no aparelho.
- ▶ Os alimentos devem ser lavados e secos antes de guardar no frigorífico.
- ▶ Os alimentos devem ser devidamente selados antes do armazenamento, para evitar a alteração de cheiro ou sabor.
- ▶ Não guarde quantidades excessivas de alimentos. Deixe espaços entre os alimentos para permitir que o ar frio flua ao seu redor, para um arrefecimento melhor e mais homogéneo.
- ▶ Os alimentos consumidos diariamente devem ser guardados na frente da prateleira.
- ▶ Deixe um espaço entre os alimentos e as paredes internas para permitir que o ar flua. Especialmente, não armazene alimentos contra a parede traseira: os alimentos podem congelar contra a parede traseira. Evite o contato direto dos alimentos (especialmente alimentos oleosos ou ácidos) com o revestimento interno, pois os óleos e ácidos podem erodir o revestimento interno. Limpe sempre as substâncias oleosas e ácidas.
- ▶ Descongele alimentos congelados no frigorífico. Desta forma, pode usar a comida congelada para diminuir a temperatura no compartimento e economizar energia.
- ▶ O processo de amadurecimento de frutas e legumes como curgetes, melões, papaia, banana, ananás, etc. pode ser acelerado no frigorífico, portanto, não é aconselhável armazená-los no frigorífico. No entanto, o amadurecimento de frutas muito verdes pode, no entanto, ser conseguido durante um determinado período de tempo. Cebolas, alho, gengibre e outros vegetais radiculares também devem ser armazenados à temperatura ambiente.
- ▶ Odores desagradáveis dentro do frigorífico são um sinal que algo derramou e limpeza é necessário. Ver CUIDADOS E LIMPEZA.
- ▶ Diferentes alimentos devem ser colocados em diferentes áreas, de acordo com as suas propriedades:

Aviso

- ▶ Mantenha uma distância superior a 10 mm entre os alimentos e as condutas de ar ou sensores, para garantir o efeito de arrefecimento.

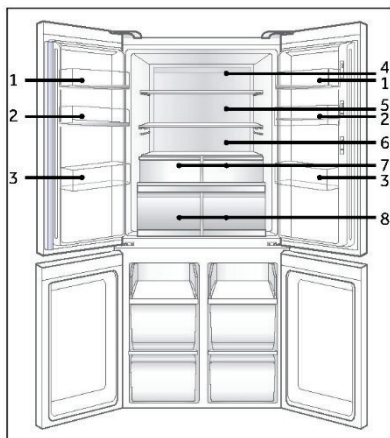

- 1 Manteiga, queijos, etc.
- 2 Ovos, latas, conservas, condimentos, etc.
- 3 Bebidas e alimentos engarrafados.
- 4 Alimentos em conserva, alimentos enlatados, etc.
- 5 Produtos à base de carne, lanches, massas, alimentos enlatados, leite, tofu, laticínios etc.
- 6 Carne cozinhada, salsichas, etc.
- 7 Gavetas My Zone: A gaveta MyZone suporta Zero Fresh, Quick Cool, Fruits & Veg
- 8 Gavetas Humidity Zone: Fruta, legumes, salada, etc.

Armazenamento no compartimento do congelador

- ▶ Mantenha a temperatura do congelador a -18°C .
- ▶ Ligue a função Power-Freeze 24 horas antes de congelar os alimentos; 4-6 horas serão suficientes para pequenas quantidades de alimentos.
- ▶ Os alimentos quentes devem ser arrefecidos até à temperatura ambiente antes de serem armazenados no congelador.
- ▶ Alimentos cortados em pequenas porções irão congelar mais depressa e serão mais fáceis de descongelar e cozinhar. O peso recomendado para cada porção é inferior a 2,5 kg
- ▶ É melhor embalar os alimentos antes de os colocar no congelador. O exterior da embalagem deve estar seco para evitar que os sacos colem. Os materiais de embalagem devem ser isentos de odores, herméticos, não venenosos e não tóxicos.
- ▶ Para evitar a expiração dos alimentos, tome nota da data de congelamento, do prazo e o nome dos alimentos na embalagem, de acordo com os períodos de armazenamento dos diferentes alimentos.
- ▶ **AVISO!** Ácido, alcalino e sal, etc. podem erodir a superfície interna do congelador. Não coloque alimentos que contenham estas substâncias (por exemplo, frutos do mar) diretamente na superfície interior do congelador. A água salgada no congelador deve ser limpa imediatamente.
- ▶ Não exceda o tempo de armazenamento de alimentos recomendado pelos fabricantes. Retire apenas a quantidade necessária de alimentos do congelador.
- ▶ Consuma os alimentos descongelados rapidamente. Alimentos descongelados não podem ser congelados novamente, a menos que sejam cozinhados primeiro.
- ▶ Não ponha quantidades excessivas de alimentos frescos no congelador. Consulte a capacidade de congelação do congelador - Ver DADOS TÉCNICOS ou dados na placa do tipo.
- ▶ Os alimentos podem ser armazenados no congelador a uma temperatura mínima de -18°C durante 2 a 12 meses, dependendo das suas propriedades (por exemplo, carne: 3-12 meses, legumes: 6-12 meses)
- ▶ Quando congelar alimentos frescos, evite o contato com alimentos que já estão congelados, pois isso pode causar a descongelação.

Ao armazenar alimentos congelados comercialmente, siga estas diretrizes:

- ▶ Siga sempre as diretrizes dos fabricantes para o período de tempo que deve armazenar alimentos no congelador. Não exceda estas diretrizes!
- ▶ Tente manter o tempo entre a compra e o armazenamento o mais curto possível para preservar a qualidade dos alimentos.
- ▶ Compre alimentos congelados que tenham sido armazenados a uma temperatura igual ou inferior a -18°C .
- ▶ Evite comprar alimentos com gelo ou gelo na embalagem - Isto indica que os produtos podem ter sido parcialmente descongelados e congelados em algum momento. O aumento da temperatura afeta a qualidade do alimento.



Aviso

- ▶ Mantenha uma distância superior a 10 mm entre os alimentos e a conduta de ar para garantir o arrefecimento.

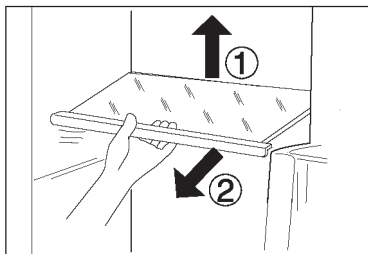

Prateleiras ajustáveis

A altura das prateleiras pode ser ajustada para se adaptar às suas necessidades de armazenamento.

1. Para reposicionar uma prateleira, remova-a primeiro levantando a sua extremidade traseira (1) e puxando-a para fora (2).
2. Para a reinstalar, coloque-a sobre as patilhas dos dois lados e empurre-a para trás o mais possível até que a parte traseira da prateleira fique fixa no interior das ranhuras laterais.



Aviso

Certifique-se de que todas as extremidades da prateleira estão niveladas.

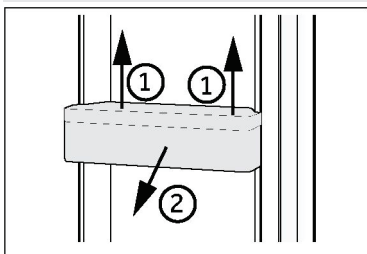

Prateleiras de portas amovíveis

As prateleiras da porta podem ser removidas para limpeza: Coloque as mãos de cada lado da prateleira, levante-a para cima (1) e puxe-a para fora (2).

Execute os mesmos passos no sentido inverso para colocar a prateleira da porta de volta no lugar.



Aviso

Quando o aparelho é ligado, pode demorar até 12 horas para atingir as temperaturas corretas.

Gaveta Humidity zone

Neste compartimento o nível de humidade é maior do que no compartimento do frigorífico. Este é controlado automaticamente pelo sistema e é adequado para armazenar frutas, legumes, saladas, etc.

HUMIDITYZONE | 

Aviso

- ▶ Não remova as coberturas plásticas dentro das duas zonas; estas mantêm o nível de humidade.
- ▶ Frutas sensíveis ao frio como ananás, abacate, bananas, toranjas e legumes como batatas, beringelas, feijão, pepinos, abobrinhas e tomates e queijos não devem ser armazenados nestas duas gavetas.

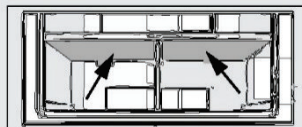

Gaveta My Zone

A gaveta My Zone pode ser definida para Zero Fresh, Quick Cool, Fruits & Veg. Quando definida para Zero Fresh, podem ser armazenados alimentos frescos. Quando está definido para Quick Cool, os alimentos de cozinha rápida podem ser armazenados. Quando está definida para Fruits & Veg, as frutas e os legumes podem ser armazenados.

MYZONE | 

Compartimento Switch Zone

O aparelho está equipado com um compartimento Switch Zone. A temperatura pode ser definida em graus para se adequar à finalidade desejada. A temperatura de armazenamento pode ser ajustada entre -20°C e $+5^{\circ}\text{C}$. A temperatura de armazenamento pode ser ajustada de acordo com as opções disponíveis no aplicativo

SWITCHZONE | 

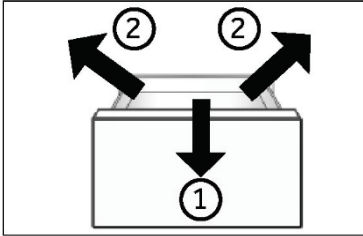

Gaveta do congelador amovível

Para remover a gaveta, puxe-a ao máximo para fora (1), em seguida, levante e retire (2).
Para inserir a gaveta, execute as etapas acima por ordem inversa.

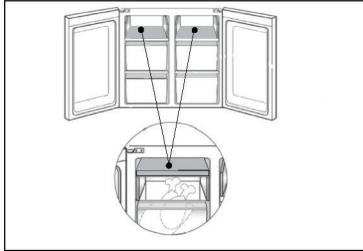

Armazenar itens grandes

Itens grandes, tais como alimentos congelados podem ser armazenados da seguinte forma:

- ▶ retirando a bandeja superior de congelação e rodando-a 180°, ou
- ▶ retire ambas as bandejas de congelação superiores, bem como a gaveta central do congelador e guarde os alimentos diretamente na prateleira.

A luz

A coluna de luz interior LED acende-se quando a porta é aberta. O desempenho da luz não é afetado por qualquer uma das outras configurações do aparelho.



Dicas de conservação de energia

- ▶ Certifique-se de que o aparelho está devidamente ventilado (ver INSTALAÇÃO).
- ▶ Não instale o aparelho sob luz solar direta ou na proximidade de fontes de calor (por exemplo, fogões, aquecedores).
- ▶ Evite temperaturas desnecessariamente baixas no aparelho. O consumo de energia aumenta quando a definição da temperatura no aparelho é menor.
- ▶ Funções como POWER-FREEZE consomem mais energia.
- ▶ Deixe os alimentos arrefecer antes de os colocar no aparelho.
- ▶ Abra a porta do aparelho o mínimo e tão brevemente quanto possível.
- ▶ Não encha demasiado o aparelho para evitar obstruir o fluxo de ar.
- ▶ Mantenha o ar fora da embalagem de alimentos.
- ▶ Mantenha os vedantes da porta limpos para que a porta feche sempre corretamente.
- ▶ Descongele alimentos congelados no frigorífico.

**AVISO!**

Desligue o aparelho da fonte de alimentação antes de limpar.

Limpeza

Limpe o aparelho quando apenas tiver armazenado pouca ou nenhuma comida.

O aparelho deve ser limpo a cada quatro semanas para uma boa manutenção e para evitar maus odores de alimentos armazenados.

**AVISO!**

- ▶ Não limpe o aparelho com escovas duras, escovas de arame, detergente em pó, gasolina, acetato de amilo, acetona e soluções orgânicas semelhantes, soluções ácidas ou alcalinas. Limpe com detergente especial do frigorífico para evitar danos.
 - ▶ Não pulverize ou lave o aparelho durante a limpeza.
 - ▶ Não use spray de água ou vapor para limpar o aparelho.
 - ▶ Não lave prateleiras de vidro frias com água quente. A mudança súbita de temperatura pode fazer com que o vidro se quebre.
 - ▶ Não toque na superfície interna do compartimento do congelador, especialmente com as mãos molhadas, pois as mãos podem congelar na superfície.
 - ▶ No caso de aquecimento, verificar a condição das mercadorias congeladas.
-
- ▶ Mantenha a junta de vedação da porta sempre limpa.
 - ▶ Limpe o interior e a caixa do aparelho com uma esponja molhada em água morna e detergente neutro.
 1. Esfregue o interior e o exterior do frigorífico, incluindo junta de vedação da porta, prateleira da porta, prateleiras de vidro, caixas e assim por diante, com uma toalha macia ou esponja embebida em água morna (pode adicionar-se detergente neutro).

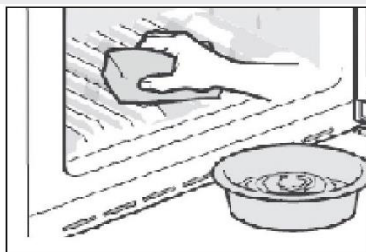

2. Se houver líquido derramado, remova todas as partes contaminadas, lave-as diretamente com água corrente, seque e coloque novamente no frigorífico.
3. Se houver derramamento de produtos cremosos (como natas, gelado derretido), remova todas as peças contaminadas, coloque-as em água morna a cerca de 40 °C durante algum tempo, passe por água corrente, seque e volte a colocar no frigorífico.
4. Caso alguma peça ou componente pequeno entre no interior do frigorífico (entre as prateleiras ou gavetas), use uma pequena escova macia para a liberar. Se não conseguir alcançar a peça, entre em contato com a assistência da Haier.

- ▶ Enxague e seque com um pano macio.
- ▶ Não limpe nenhuma das peças do aparelho numa máquina de lavar loiça.
- ▶ Deixe passar pelo menos 7 minutos antes de voltar a ligar o aparelho pois o arranque frequente pode danificar o compressor.

Descongelamento

O frigorífico e o congelador são descongelados automaticamente; não são necessárias operações manuais.

Substituir as lâmpadas LED



AVISO!

Não substitua a lâmpada LED sozinho, esta apenas deve ser substituída pelo fabricante ou por um agente de serviço autorizado.

A lâmpada adota uma fonte de LED para garantir um baixo consumo de energia e uma longa vida útil. Se houver alguma anomalia, entre em contato com a assistência ao cliente. Consulte ASSISTÊNCIA AO CLIENTE.

Parâmetros da lâmpada:

Compartimento do frigorífico: 12 V máx. 5 W

Compartimento do congelador: 12 V máx. 2 W

Não utilizar durante um período maior

Se o aparelho não for utilizado durante um período de tempo prolongado, e se não usar apenas a função Holiday ou a função de desligar o frigorífico:

- ▶ Retire os alimentos.
- ▶ Desligue o cabo de alimentação.
- ▶ Esvazie e limpe o depósito de água.
- ▶ Limpe o aparelho conforme descrito acima.
- ▶ Mantenha as portas abertas para evitar a criação de maus odores no interior.



Aviso

Desligue o aparelho apenas se estritamente necessário.

Mover o aparelho

1. Remova todos os alimentos e desligue o aparelho.
2. Fixe as prateleiras e outras peças móveis no frigorífico e no congelador com fita adesiva.
3. Não incline o frigorífico mais de 45° para evitar danificar o sistema de refrigeração.



AVISO!

- ▶ Não levante o aparelho pelas suas pegas.
- ▶ Nunca coloque o aparelho na horizontal no chão.

Muitos problemas comuns podem ser resolvidos por si mesmo sem experiência específica. Se tiver algum problema com o seu aparelho, verifique todas as possibilidades listadas abaixo e siga as instruções antes de contactar o nosso serviço pós-venda. Consulte ASSISTÊNCIA AO CLIENTE.



AVISO!

- ▶ Antes de qualquer manutenção, desative o aparelho e desligue a ficha da tomada.
- ▶ Os equipamentos elétricos devem ser reparados apenas por eletricistas qualificados, uma vez que reparações inadequadas podem causar danos consideráveis.
- ▶ Um cabo de alimentação danificado, apenas pode ser substituído pelo fabricante, pelo agente de serviço ou por pessoas igualmente qualificadas de forma a evitar o perigo.

Problema	Causa possível	Possível solução
O compressor não funciona.	<ul style="list-style-type: none"> • A ficha não está ligada à tomada de alimentação. • O aparelho está a desempenhar o ciclo de descongelação 	<ul style="list-style-type: none"> • Ligue a ficha de corrente. • Isto é normal durante um descongelamento automático
O aparelho funciona frequentemente ou funciona durante um período de tempo demasiado longo.	<ul style="list-style-type: none"> • A temperatura interior ou exterior é muito alta. • O aparelho foi desligado da alimentação durante um período de tempo. • Uma porta ou gaveta do aparelho não está bem fechada. • A porta ou gaveta foi aberta com muita frequência ou durante muito tempo. • A temperatura regulada para o congelador é muito baixa. • O vedante da porta/gaveta está suja, gasta, fissurada ou não corresponde. • A circulação de ar necessária não é garantida. 	<ul style="list-style-type: none"> • Neste caso, é normal que o aparelho funcione mais tempo. • Normalmente, demora 8 a 12 horas até o aparelho arrefecer completamente. • Feche a porta/gaveta e certifique-se de que o aparelho está localizado num piso plano e de que não existe qualquer alimento ou recipiente a impedir que a porta feche adequadamente. • Não abra a porta/gaveta com muita frequência. • Ajuste uma temperatura mais elevada até obter uma temperatura satisfatória do frigorífico. Demora 24 horas para que a temperatura do frigorífico se tornar estável. • Limpe o vedante da porta/gaveta ou peça à assistência ao cliente para o substituir. • Assegure uma ventilação adequada.
O interior do frigorífico está sujo e/ou com cheiros.	<ul style="list-style-type: none"> • O interior do frigorífico precisa de ser limpo. • Alimentos com forte odor estão a ser armazenados no frigorífico. 	<ul style="list-style-type: none"> • Limpe o interior do frigorífico. • Embrulhe os alimentos completamente.

Problema	Causa possível	Possível solução
Não está frio o suficiente dentro do aparelho.	<ul style="list-style-type: none"> A temperatura está definida para demasiado alta. Os alimentos foram colocados no frigorífico enquanto ainda estavam quentes. Foram armazenados demasiados alimentos de uma vez. Os produtos estão demasiado próximos uns dos outros. Uma porta/gaveta do aparelho não está bem fechada. A porta/gaveta foi aberta com muita frequência ou durante muito tempo. 	<ul style="list-style-type: none"> Repór a temperatura. Arrefeça sempre os alimentos antes de os guardar. Guarde sempre pequenas quantidades de alimentos de uma vez. Deixe um intervalo entre alimentos para permitir o fluxo de ar. Feche a porta/gaveta. Não abra a porta/gaveta com muita frequência.
Está demasiado frio no interior do aparelho.	<ul style="list-style-type: none"> A temperatura é demasiado baixa. A função Power-Freeze é ativada ou está a funcionar há demasiado tempo. 	<ul style="list-style-type: none"> Repór a temperatura. Desligue a função Power-Freeze
Formação de humidade no interior do compartimento do frigorífico.	<ul style="list-style-type: none"> O clima é demasiado quente e demasiado húmido. A porta/gaveta do aparelho não está bem fechada. A porta/gaveta foi aberta com muita frequência ou durante muito tempo. Recipientes para alimentos ou líquidos foram deixados abertos. 	<ul style="list-style-type: none"> Aumente a temperatura. Feche a porta/gaveta. Não abra a porta/gaveta com muita frequência. Deixe os alimentos quentes arrefecerem até a temperatura ambiente e cubra os alimentos e líquidos.
A humidade acumula-se na superfície exterior do frigorífico ou entre as portas/porta e gaveta.	<ul style="list-style-type: none"> O clima é demasiado quente e demasiado húmido. A porta/gaveta não está totalmente fechada. O ar frio no aparelho e o ar quente no exterior forma condensação. 	<ul style="list-style-type: none"> Isso é normal num clima húmido e mudará quando a humidade diminuir. Certifique-se de que a porta/gaveta está bem fechada.
Excesso de gelo e geada no compartimento do congelador.	<ul style="list-style-type: none"> Os alimentos não foram devidamente embalados. A porta/gaveta do aparelho não está adequadamente fechada. A porta/gaveta foi aberta com muita frequência ou durante muito tempo. O vedante da porta/gaveta está suja, gasta, fissurada ou não corresponde. Algo no interior do frigorífico está a impedir que a porta/gaveta feche corretamente. 	<ul style="list-style-type: none"> Embale sempre bem os alimentos. Feche a porta/gaveta. Não abra a porta/gaveta com muita frequência. Limpe a junta de vedação da porta/gaveta ou substitua por novas. Reposicione as prateleiras, prateleiras das portas ou recipientes internos para permitir que a porta/gaveta feche.
Os lados do armário e a tira da porta ficam quentes.	<ul style="list-style-type: none"> - 	<ul style="list-style-type: none"> Isto é normal.

Problema	Causa possível	Possível solução
O aparelho faz ruídos fora do normal.	<ul style="list-style-type: none"> • O aparelho não está colocado sobre um piso nivelado. • O aparelho toca em algum objeto ao seu redor. 	<ul style="list-style-type: none"> • Ajuste os pés para nivelar o aparelho. • Remova objetos em redor do aparelho.
Deve ouvir-se um som leve semelhante ao de água a correr.	<ul style="list-style-type: none"> • - 	<ul style="list-style-type: none"> • Isto é normal.
Irá ouvir um sinal sonoro de alarme.	<ul style="list-style-type: none"> • A porta do frigorífico está aberta. 	<ul style="list-style-type: none"> • Feche a porta ou silencie o alarme manualmente.
Irá ouvir um som abafado.	<ul style="list-style-type: none"> • O sistema anti condensação está a funcionar 	<ul style="list-style-type: none"> • Isto impede a condensação e é normal
O sistema de iluminação interior ou de arrefecimento não funciona.	<ul style="list-style-type: none"> • A ficha de alimentação não está ligada na tomada de alimentação. • A fonte de alimentação não está intacta. • A lâmpada LED está avariada. 	<ul style="list-style-type: none"> • Ligue a ficha de corrente. • Verifique a alimentação elétrica da divisão. Ligue para a companhia de eletricidade local! • Por favor, ligue para a assistência para substituir a lâmpada.

* Para entrar em contato com a assistência técnica, visite o nosso website:

<https://corporate.haier-europe.com/en/> Na seção "website", escolha a marca do seu produto e seu país. Será redirecionado para o website específico onde pode encontrar o número de telefone e o formulário para contatar a assistência técnica.

Falha de energia

Em caso de falha de energia, os alimentos permanecem arrefecidos de forma segura durante cerca de 12 horas. Siga estas dicas durante uma falha de energia prolongada, especialmente no verão:

- ▶ Abra a porta/gaveta o mínimo de vezes possível.
- ▶ Não coloque mais alimentos no aparelho durante uma falha de energia.
- ▶ Se for dada uma notificação prévia de interrupção da energia e a duração da interrupção for superior a 12 horas, faça algum gelo e coloque-o num recipiente na parte superior do compartimento do frigorífico.
- ▶ É necessária uma inspeção dos alimentos imediatamente após a interrupção.
- ▶ Como a temperatura no frigorífico irá subir durante uma interrupção da energia ou outra falha, o período de armazenamento e a qualidade dos alimentos serão reduzidos. Qualquer alimento que descongele deve ser consumido, cozido e novamente congelado (se for caso disso) imediatamente, a fim de evitar riscos para a saúde.

Função de memória durante a falha de energia

Depois de restabelecida a energia elétrica, o aparelho continua com as configurações definidas antes da falha de energia.

Requisitos de espaço

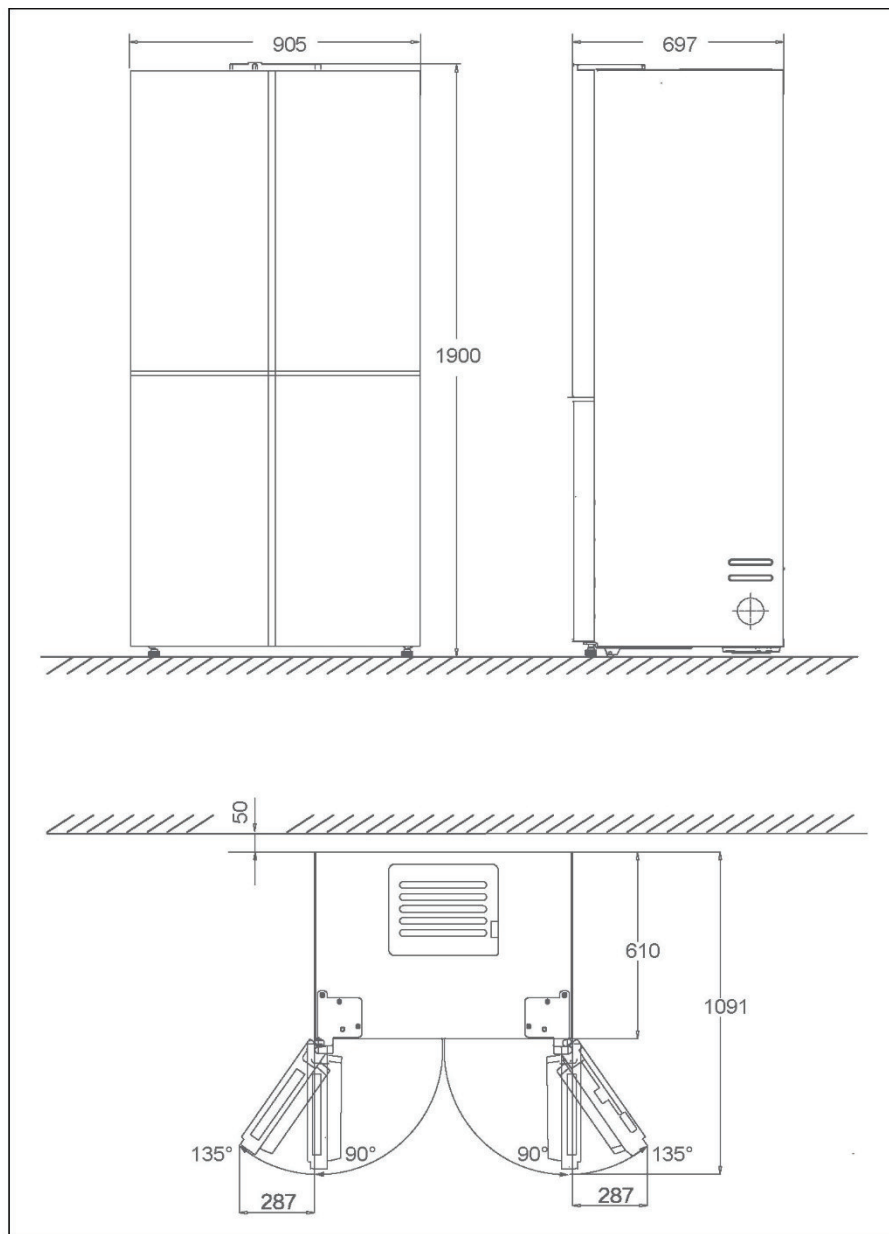

Desembalar



AVISO!

- ▶ O aparelho é pesado. Manuseie sempre com pelo menos duas pessoas.
- ▶ Mantenha todos os materiais de embalagem fora do alcance das crianças e elimine-as de forma ecológica.

- ▶ Retire o aparelho da embalagem.
- ▶ Remova todos os materiais de embalagem.

Condições ambientes

A temperatura ambiente deve estar sempre entre 10 °C e 43 °C, uma vez que pode influenciar a temperatura no interior do aparelho e o seu consumo de energia. Não instale o aparelho perto de outros aparelhos emissores de calor (fornos, frigoríficos) sem isolamento.

Ventilação transversal

Para obter uma ventilação suficiente do aparelho por motivos de segurança, deve observar-se a informação das secções de ventilação transversal necessárias.

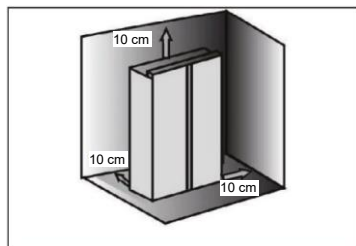

Alinhar o aparelho

O aparelho deve ser colocado sobre uma superfície plana e sólida.

1. Incline o aparelho ligeiramente para trás.
2. Coloque os pés no nível desejado.

Certifique-se de que a distância à parede do lado da dobradiça é de, pelo menos, 100 mm para que a porta se abra corretamente.

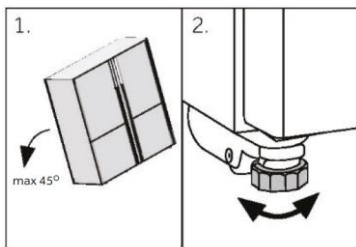

Aviso

Para um aparelho independente: este frigorífico não se destina a ser utilizado como eletrodoméstico de encastrar

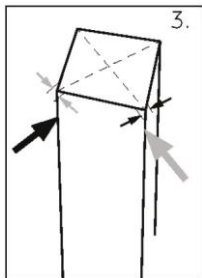

3. A estabilidade pode ser verificada por empurrando alternadamente as diagonais. Uma ligeira oscilação deve ser a mesma em ambas as direções. Caso contrário, a estrutura pode empenar: a consequência pode ser fugas dos vedantes da porta. Uma leve inclinação para a traseira facilita o fecho da porta.

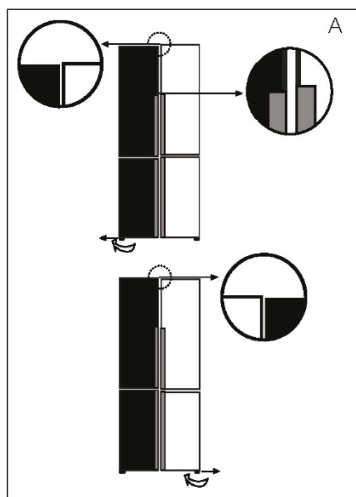

Ajuste fino das portas

Se as portas não estiverem no mesmo nível, esta discrepância pode ser solucionada da seguinte forma:

A) Utilizando o pé ajustável

Rode o pé ajustável de acordo com a direção da seta para subir ou descer o pé.

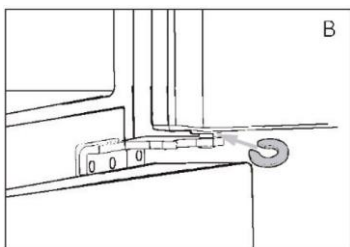

B) Utilização de espaçadores

- ▶ Abra a porta superior e levante-a.
- ▶ Prenda cuidadosamente o espaçador (incluído no saco de acessórios) no anel de plástico branco da dobradiça do meio à mão ou usando ferramentas, como alicates. Não arranque nem amolgue a porta.



Aviso

Quando voltar a utilizar o frigorífico, pode ocorrer um fenómeno de portas desiguais devido ao peso dos alimentos armazenados. Se for esse o caso, ajuste de acordo com os métodos acima.

Tempo de espera

O óleo de lubrificação sem manutenção está localizado na cápsula do compressor. Este óleo pode atravessar o sistema de tubulação fechada durante o transporte inclinado. Antes de ligar o aparelho à fonte de alimentação, tem de esperar 2 - 5 horas para que o óleo volte à cápsula.

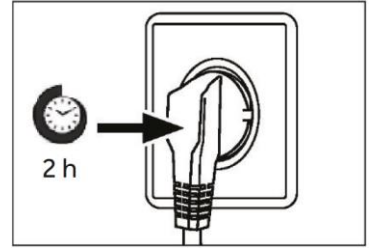

Ligação elétrica

Antes de cada conexão verificar se:

- ▶ a fonte de alimentação, tomada e fusíveis são adequados à placa de classificação.
- ▶ a tomada de alimentação está ligada à terra sem fichas múltiplas nem extensão.
- ▶ a ficha de alimentação e a tomada estão de acordo com as especificações.

Ligue a ficha a uma tomada doméstica instalada corretamente.



AVISO!

Para evitar riscos, um cabo de alimentação danificado deve ser substituído pela assistência ao cliente (ver cartão de garantia).

Informações sobre o produto de acordo com o **Regulamento da UE N.º 1060/2010**

Marca	Haier
Identificação do modelo	HCW9919FSGB
Categoria do modelo	Frigorífico-congelador
Classe de eficiência energética	F
Consumo anual de energia (kWh/ano) ¹⁾	420
Volume de armazenamento de refrigeração (L)	386
Volume de armazenamento de refrigeração (L) ****	100
Volume da zona de comutação (L) ***	100
Classificação em estrelas	✱ ✱ ✱
Temperatura dos outros compartimentos > 14 °C	Não aplicável
Sistema Frostfree	Sim
Tempo de subida da temperatura (h)	9
Capacidade de congelação (kg/24h)	10
Classe climática	SN-N-ST-T
Este aparelho destina-se a ser utilizado a uma temperatura ambiente entre:	10 °C e 43 °C.
Emissões de ruído aéreo (dB(A) re 1pW)	38
Tipo de construção	Instalação independente

¹⁾ com base nos resultados do teste padrão durante 24 horas. O consumo de energia real irá depender da forma como o aparelho é utilizado e onde está localizado.

Dados técnicos adicionais

Tensão/Frequência	220-240V ~ / 50Hz
Corrente de entrada (A)	2
Fusível principal (A)	15
Líquido de refrigeração	R600a
Dimensões (A/L/P em mm)	1900 /905/697
Frequência de RF 2.4G	2,4 GHz ~ 2.4835 GHz
Frequência de RF 5G	5,15~5,25GHz & 5,725~5,825GHz
Potência máxima transmitida do wireless 2.4G	18 dBm ± 1.5dB
Potência máxima transmitida do wireless 5G	17 dBm ± 2dB

Informação de eficiência energética da lâmpada

Compartimento	Tensão	potência máxima	Classe de eficiência energética	Modelo
Lâmpada traseira do frigorífico	12V	4W	G	HWC9919FSGB
Congelador	12V	2.25W	G	
SwitchZone	12V	2.25W	G	
My Zone	12V	0.5W	/	

Este produto contém uma fonte de luz de classe de eficiência energética.

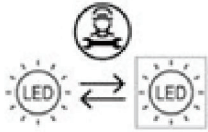

Fonte de luz (apenas LED) substituível por um profissional

Assistência ao cliente

Recomendamos o nosso Serviço de Assistência ao Cliente da Haier e a utilização de peças de reposição originais.

Se tiver algum problema com o seu aparelho, verifique primeiro a secção RESOLUÇÃO DE PROBLEMAS.

Se não conseguir encontrar uma solução nesta secção, entre em contato

- ▶ com o seu revendedor local ou
- ▶ o nosso Serviço de Assistência Europeu (veja números de telefone listados abaixo) ou
- ▶ a área de Serviço e Suporte em www.haier.com onde pode ativar a reclamação de serviço e também encontrar FAQs.

Para contactar a nossa Assistência, certifique-se de que tem os seguintes dados disponíveis. As informações podem ser encontradas na placa de classificação.

Modelo _____

N.º de série _____

Verifique também o cartão de garantia fornecido com o produto em caso de garantia.

Centro de Assistência Europeu

País*	Número de telefone	Custos
Haier Italy (IT)	199 100 912	
Haier Spain (ES)	902 509 123	
Haier Germany (DE)	0180 5 39 39 99	<ul style="list-style-type: none">• 14 CT/Min telefone fixo• Max 42 Ct/Min móvel
Haier Austria (AT)	0820 001 205	<ul style="list-style-type: none">• 14,53 CT/Min telefone fixo• máx 20 Ct/Min todos os outros
Haier United Kingdom (UK)	0333 003 8122	
Haier France (FR)	0980 406 409	

* Para outros países, consulte www.haier.com

Haier Europe Trading S.r.l
Branch UK
Westgate House, Westgate, Ealing
London, W5 1YY

***Duração da garantia do aparelho de refrigeração:**

A garantia mínima é: 2 anos para os países da UE, 3 anos para a Turquia, 1 ano para o Reino Unido, 1 ano para a Rússia, 3 anos para a Suécia, 2 anos para a Sérvia, 5 anos para a Noruega, 1 ano para Marrocos, 6 meses para a Argélia, Tunísia nenhuma garantia legal necessária.

***O período de peças sobressalentes para a reparação do aparelho:**

Termostatos, sensores de temperatura, placas de circuitos impressos e fontes de luz estão disponíveis durante um período mínimo de sete anos após a colocação da última unidade do modelo no mercado.

Puxadores da porta, dobradiças da porta, bandejas e cestos durante um período mínimo de sete anos e juntas da porta durante um período mínimo de 10 anos, depois de colocada a última unidade do modelo no mercado.

*Para mais informações sobre o produto, consulte <https://eprel.ec.europa.eu/> ou digitalize o código QR na etiqueta energética fornecida com o aparelho.



Haier



Manualul utilizatorului

Frigider-congelator

HCW9919FSGB

RO

Haier

Vă mulțumim că ați achiziționat un produs Haier.

Citiți aceste instrucțiuni cu atenție înainte de a utiliza acest aparat. Instrucțiunile conțin informații importante care vă vor ajuta să folosiți aparatul la capacitate maximă și să asigurați instalarea, utilizarea și întreținerea sigure și corespunzătoare.

Păstrați manualul de față la îndemână astfel încât să îl puteți consulta oricând pentru a utiliza aparatul corect și în condiții de siguranță.

Dacă vindeți, oferiți sau lăsați aparatul în vechea locuință când vă mutați, asigurați-vă că lăsați și manualul de utilizare, astfel încât noul proprietar să se poată familiariza cu aparatul și cu avertismentele de siguranță.

Legendă



Avertizare - Informații importante legate de siguranță



Informații și sfaturi generale



Informații legate de mediu

Eliminare



Ajutați la protejarea mediului și sănătății omului. Puneți ambalajul în containerele corespunzătoare în vederea reciclării. Ajutați la reciclarea deșeurilor reprezentate de aparatele electrice și electronice. Nu aruncați aparatele marcate cu acest simbol împreună cu deșeurile menajere obișnuite; livrați produsul la unitatea locală de reciclare sau contactați autoritățile locale.



AVERTIZARE!

Risc de vătămare sau sufocare!

Agenții de refrigerare și gazele trebuie eliminate profesionist. Asigurați-vă că tubulatura circuitului refrigerant nu este deteriorată și eliminați-o corespunzător. Deconectați aparatul de la rețeaua de curent electric. Deconectați cablul de alimentare de la rețeaua de curent electric și eliminați-l. Scoateți tăvile și sertarele, dar și opritorul și garniturile ușii, pentru a preveni închiderea copiilor și a animalelor în aparat.

Aparatele vechi au încă o anumită valoare reziduală. O metodă ecologică de eliminare va asigura că materiile prime valoroase pot fi recuperate și reutilizate.

Ciclopentanul, o substanță inflamabilă care nu dăunează ozonului, este folosit ca expandor pentru spuma de izolare.

Asigurându-vă că acest produs este eliminat corect, veți ajuta la prevenirea potențialelor consecințe negative pentru mediu și sănătatea umană.

Pentru informații detaliate privind reciclarea acestui produs, contactați consiliul local, serviciul dvs. de eliminare a deșeurilor sau magazinul de unde ați achiziționat produsul, administrat de specialiști.

1. Informații de siguranță	4
2. Destinația utilizării	9
3. Descrierea produsului	10
4. Utilizarea	11
5. Echipament	17
6. Sfaturi de economisire a energiei	20
7. Îngrijire și curățare	21
8. Depanare	23
9. Instalare	26
10. Date tehnice	30
11. Serviciul pentru clienți	31

Accesorii

Verificați accesoriile și documentația în conformitate cu această listă:



3 distanțiere



Eticheta de energie*1



Fișa de garanție*1
Card de garanție extinsă*1



Manualul de utilizare*1
Manual de utilizare -
autocolant „OK”*1



Tavă pentru ouă*2



Tavă pentru cuburi de
gheață*2



Notificare

Lista arată doar accesoriile cheie. Alte accesorii existente în realitate prevalează.

Înainte de pornirea aparatului pentru prima dată, citiți următoarele sfaturi legate de siguranță:



AVERTIZARE!

Înainte de prima utilizare

- ▶ Asigurați-vă că nu există deteriorări provocate de transport.
- ▶ Eliminați toate ambalajele și păstrați-le la distanță de copii.
- ▶ Așteptați cel puțin două ore înainte de a instala aparatul pentru a lăsa timp circuitului frigorific să devină perfect eficient.
- ▶ Manevrați întotdeauna dispozitivul cu cel puțin încă două persoane, pentru că este greu.

Instalare

- ▶ Aparatul trebuie amplasat într-un loc bine ventilat. Asigurați un spațiu de cel puțin 10 cm deasupra aparatului și în jurul acestuia.
- ▶ Nu amplasați niciodată aparatul într-o zonă cu umezeală sau într-un loc în care acesta poate fi stropit cu apă. Curățați și uscați stropiturile de apă și petele cu o cârpă curată, moale.
- ▶ Nu instalați aparatul în lumina directă a soarelui sau în apropierea surselor de căldură (de ex., cuptoare, radiatoare).
- ▶ Instalați și poziționați dispozitivul într-o zonă potrivită dimensiunilor și destinației sale.
- ▶ Mențineți fanțele de aerisire ale aparatului sau încorporate în structură fără obstrucții.
- ▶ Asigurați-vă că informațiile electrice de pe plăcuța cu date tehnice se potrivesc cu sursa de electricitate. Dacă nu se potrivesc, contactați un electrician.
- ▶ Dispozitivul este operat de o sursă de electricitate de 220-240 V c.a./50 Hz. Fluctuațiile anormale de tensiune pot face dispozitivul să nu pornească sau pot deteriora controlul temperaturii sau compresorul sau pot provoca un zgomot anormal în timpul utilizării. În acest caz, ar trebui să fie montat un regulator automat.
- ▶ Nu utilizați adaptoare cu ștecăre multiple și prelungitoare.
- ▶ Nu amplasați prizele portabile multiple sau alimentările portabile în spatele aparatului.
- ▶ Evitați prinderea cablului de alimentare în frigider. Nu călcați pe cablul de alimentare.

- ▶ Folosiți o priză separată cu împământare pentru alimentarea cu energie electrică, care să fie ușor accesibilă. Aparatul trebuie legat la împământare.

Doar pentru Regatul Unit: Cablul de alimentare al dispozitivului este prevăzut cu ștecăr cu 3 pini (împământare) care se potrivește cu o priză standard cu 3 găuri (împământată). Nu demontați sau nu tăiați niciodată cel de-al treilea pin (împământarea). După instalarea dispozitivului, ștecărul ar trebui să fie accesibil.

- ▶ Nu deteriorați circuitul frigorific.

Utilizarea cotidiană

- ▶ Acest aparat poate fi utilizat de către copiii cu vârste de minim 8 ani și de către persoanele cu abilități fizice, senzoriale sau mentale reduse sau cu lipsă de experiență sau cunoștințe, cu condiția să fie supravegheate sau instruite corespunzător privind modul de utilizare a acestui aparat în siguranță și să înțeleagă pericolele implicate.
- ▶ Copiii cu vârsta cuprinsă între 3 și 8 ani pot încărca și descărca aparate frigorifice, dar nu li se permite să curețe și să instaleze aparatele frigorifice.
- ▶ Țineți copiii mai mici de 3 ani la distanță de aparat, cu excepția cazului în care aceștia sunt supravegheați constant.
- ▶ Copiii nu se vor juca cu aparatul.
- ▶ În cazul scurgerii gazului de răcire sau a altor gaze inflamabile în vecinătatea aparatului, închideți valva gazului care se scurge, deschideți ușile și ferestrele și nu deconectați niciun ștecăr al cablului de alimentare al frigiderului sau al oricărui alt aparat.
- ▶ Rețineți faptul că aparatul este setat pentru funcționarea într-un interval specific de temperaturi ambientale, cuprins între 10 °C și 43 °C. Este posibil ca aparatul să nu funcționeze corespunzător dacă este lăsat o perioadă lungă de timp la o temperatură peste sau sub intervalul indicat.
- ▶ Nu puneți articole instabile (obiecte grele, recipiente umplute cu apă) deasupra frigiderului, pentru a evita vătămarea cauzată de cădere sau de electrocutarea cauzată de contactul cu apa.
- ▶ Nu trageți de rafturile ușii. În caz contrar, ușa poate fi înclinată, raftul pentru sticle poate ieși sau aparatul se poate răsturna.



AVERTIZARE!

- ▶ Deschideți și închideți ușile numai cu ajutorul mânerelor. Spațiul liber dintre uși și dintre uși și dulap este foarte îngust. Nu întindeți mâinile în zonele respective, pentru a evita ciupirea degetelor. Deschideți sau închideți ușile frigiderului numai atunci când nu se află niciun copil în raza de deplasare a ușii.
- ▶ Nu depozitați materiale inflamabile, explozive sau corozive în aparat sau în vecinătatea acestuia.
- ▶ Nu depozitați medicamente, bacterii sau agenți chimici în dispozitiv. Acest dispozitiv este un aparat electrocasnic. Nu este recomandat pentru depozitarea materialelor care necesită temperaturi stricte.
- ▶ Nu depozitați niciodată în congelator lichide în sticle sau doze (cu excepția băuturilor cu conținut ridicat de alcool), în special băuturi carbogazoase, deoarece acestea se vor sparge în timpul înghețării.
- ▶ Verificați starea alimentelor în cazul în care a avut loc încălzirea congelatorului.
- ▶ Nu setați o temperatură nenecesar de joasă în compartimentul frigiderului. În cazul setărilor ridicate, pot apărea temperaturi sub punctul de îngheț. Atenție: Sticlele se pot sparge
- ▶ Nu atingeți produsele înghețate cu mâinile ude (purtați mănuși). În special, nu consumați înghețată pe băț imediat după scoaterea din compartimentul congelatorului. Există riscul de îngheț sau de formare a leziunilor provocate de îngheț. PRIMUL ajutor: puneți imediat sub jet de apă rece. Nu trageți!
- ▶ Nu atingeți suprafața interioară a compartimentului de depozitare al congelatorului atunci când este în funcțiune, în special cu mâinile ude, deoarece mâinile pot îngheța pe suprafață.
- ▶ Deconectați aparatul de la energia electrică în cazul unei pene de curent sau înainte de curățare. Așteptați cel puțin 7 minute înainte de repornirea aparatului, deoarece pornirea frecventă poate deteriora compresorul.
- ▶ Nu utilizați dispozitive electrice în interiorul compartimentelor de depozitare a alimentelor ale aparatului decât dacă acestea sunt de tipul recomandat de către producător.

**AVERTIZARE!****Întreținere / curățare**

- ▶ Asigurați-vă că supravegheați copiii dacă aceștia se ocupă de curățare și întreținere.
- ▶ Deconectați aparatul de la rețeaua de alimentare înainte de efectuarea întreținerii de rutină. Așteptați cel puțin 7 minute înainte de repornirea aparatului, deoarece pornirea frecventă poate deteriora compresorul.
- ▶ Țineți de ștecăr, nu de cablu, atunci când deconectați aparatul.
- ▶ Nu curățați aparatul cu perii aspre, cu perii de sârmă, cu detergent pulbere, benzină, acetat de amil, acetonă sau soluții organice similare, soluții acide sau alcaline. Curățați cu detergent special pentru frigider pentru a evita deteriorările.
- ▶ Nu răzuiți gheața cu obiecte ascuțite. Nu folosiți pulverizatoare, dispozitive electrice de încălzire precum radiatoare, uscătoare de păr, aparate de curățat cu abur sau alte surse de căldură, pentru a evita deteriorarea pieselor din plastic.
- ▶ Nu utilizați dispozitive mecanice sau alte mijloace de a accelera procesul de decongelare, diferite de cele recomandate de producător.
- ▶ În cazul în care cablul de alimentare este deteriorat, acesta trebuie înlocuit de către producător, agentul său de service sau persoane calificate similare, pentru a evita orice pericol.
- ▶ Nu încercați să reparați, să dezamblați sau să modificați dispozitivul de unul singur. În cazul în care este necesară o reparație, contactați serviciul de relații cu clienții.
- ▶ Eliminați praful din spatele unității cel puțin o dată pe an, pentru a evita riscul de incendiu, dar și consumul mărit de energie.
- ▶ Nu pulverizați și nu spălați aparatul în timpul curățării.
- ▶ Nu folosiți pulverizarea cu apă sau aburi de apă în timpul curățării aparatului.
- ▶ Nu curățați rafturile reci din sticlă cu apă fierbinte. Schimbarea bruscă de temperatură poate face ca sticla să se spargă.

Informații privind gazul refrigerant



AVERTIZARE!

Aparatul conține izobutan inflamabil (R600a). Asigurați-vă că circuitul de agent frigorific nu este deteriorat în timpul transportului sau instalării. Scurgerile de lichid de răcire pot provoca leziuni ale ochilor sau incendii. În caz de deteriorare, țineți departe de sursele de foc, aerisește bine camera și nu conectați sau deconectați cablul de alimentare al unității sau alte echipamente. Informați serviciul clienți. În cazul în care agentul frigorific intră în contact cu ochii, spălați imediat în jet de apă și contactați imediat un specialist oftalmolog.

Pentru a evita contaminarea alimentelor, vă rugăm să respectați următoarele instrucțiuni:

- Deschiderea ușii pentru perioade lungi de timp poate provoca creștere semnificativă a temperaturii în compartimentele aparatului.
- Curățați în mod regulat suprafețele care pot intra în contact cu alimentele și sistemele de drenaj accesibile.
- Curățați rezervoarele de apă dacă nu au fost folosite timp de 48 d ore; spălați sistemul de apă conectat la o sursă de apă dacă apa nu a fost extrasă timp de 5 zile.
- Păstrați carnea și peștele crud în recipiente adecvate în frigider, astfel încât să nu intre în contact cu alte alimente sau să picure peste acestea.
- Compartimentele pentru alimente congelate cu două stele sunt potrivite pentru depozitarea alimentelor precongelate, depozitarea sau prepararea înghețatei și prepararea cuburilor de gheață.
- Compartimentele cu una, două și trei stele nu sunt potrivite pentru congelarea alimentelor proaspete.
- Dacă aparatul frigorific este lăsat gol pentru perioade lungi de timp opriți, dezghețați, curățați, uscați și lăsați ușa deschisă pentru a preveni formarea mucegaiului în interiorul aparatului.

Copiii cu vârsta cuprinsă între 3 și 8 ani au voie să încarce și să descarce aparatele frigorifice

Utilizarea prevăzută

Acest aparat este proiectat pentru răcirea și congelarea alimentelor. Acesta a fost conceput exclusiv pentru utilizarea în aplicații casnice și similare, precum în zona de bucătărie pentru personalul din magazine, în birouri și în alte medii de lucru; ferme și clienți din hoteluri, moteluri și alte tipuri de medii rezidențiale, precum și în pensiunile de tip bed-and-breakfast și de catering. Nu este destinat utilizării comerciale sau industriale.

Nu este permisă aducerea schimbărilor sau modificărilor dispozitivului. Utilizarea necorespunzătoare poate duce la apariția pericolelor și la pierderea garanției.

Standarde și directive **CE** **UK**
CA

Acest produs îndeplinește cerințele tuturor directivelor CE aplicabile cu standardele armonizate corespunzătoare și standardele din Regatul Unit, prevăzute pentru marcajul CE și UKCA.



ATENȚIE!

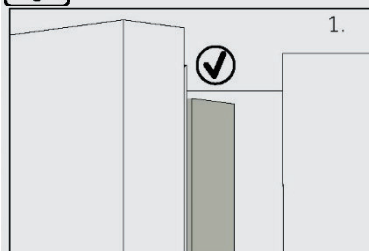

Atunci când închideți ușa, banda verticală a ușii din partea stângă trebuie să se îndoie spre interior (1).

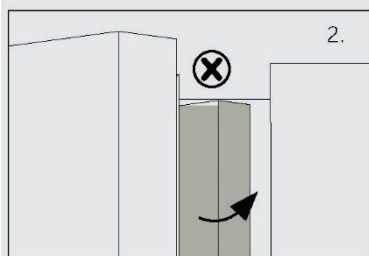

Dacă încercați să închideți ușa din stânga, iar banda verticală a ușii (2) nu este îndoită, trebuie, mai întâi să o îndoiti; în caz control banda ușii va lovi arborele de prindere sau ușa din dreapta, deteriorând banda de prindere sau provocând scurgeri.

În interiorul cadrului există un fir de încălzire. Temperatura suprafeței va crește puțin, ceea ce este normal și nu afectează funcționarea aparatului.



Notificare

Ca urmare a modificărilor tehnice și a diferitelor modele, unele ilustrații din acest manual pot diferi de modelul dvs.

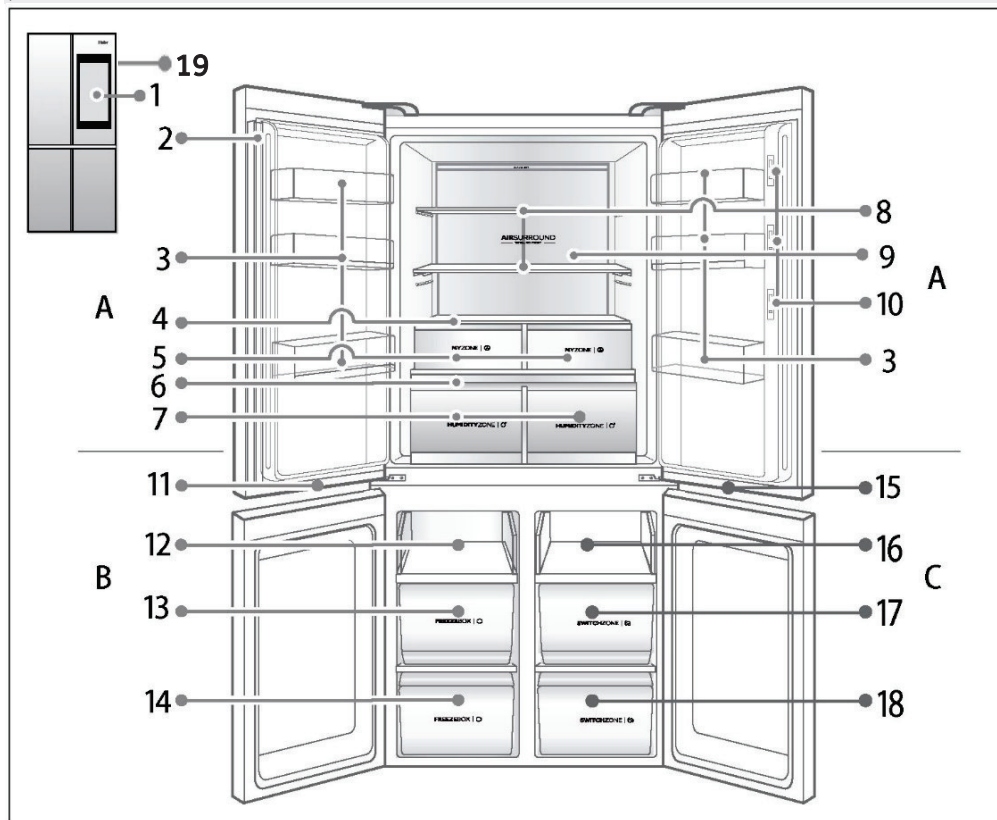

A: Compartiment frigider

- 1 Afișaj de 21,5 inci
- 2 Vertical
- 3 Raft pentru sticle
- 4 Placă acoperire My zone
- 5 Sertare My zone
- 6 Placă acoperire Humidity zone
- 7 Sertare Humidity zone

B: Compartiment congelator

11 Bec pentru compartimentul congelator

- 12 Raft glisant
- 13 Cutie frigorifică
- 14 Cutie friarifică

C: Compartiment Switch zone

- 15 Bec din incinta cu temperatură variabilă
- 16 Tavă
- 17 Sertar Switch zone
- 18 Sertar Switch zone

19 Cheia unei vieți inteligente*

* Acest buton a fost adăugat produsului pentru dezvoltarea viitoare a funcțiilor inteligente

Înainte de prima utilizare

- ▶ Îndepărtați toate materialele de ambalare, inclusiv carcasa din plastic spumat și banda adezivă pentru asigurarea accesoriilor. Țineți-le departe de copii și eliminați-le într-un mod ecologic.
- ▶ Verificați Lista de colisaj pentru toate articolele enumerate și contactați vânzătorul dacă există neconcordanțe.
- ▶ Instalați frigiderul într-un loc care îndeplinește toate cerințele următoare:
 - Plasați-l departe de sursele de căldură și razele soarelui și evitați locurile prea umede și prea reci
 - Frigiderul trebuie așezat pe o podea solidă. Dacă este necesară plasarea sa la o mai mare înălțime, trebuie selectat un suport de protecție de tip bloc stabil, dur, ignifug. Dacă există o ușoară balansare, puteți regla suportul negru reglabil din partea din față a frigiderului.
 - Rotiți în sensul acelor de ceasornic pentru a ridica frigiderul.
 - Rotiți în sens invers acelor de ceasornic pentru a coborî frigiderul.

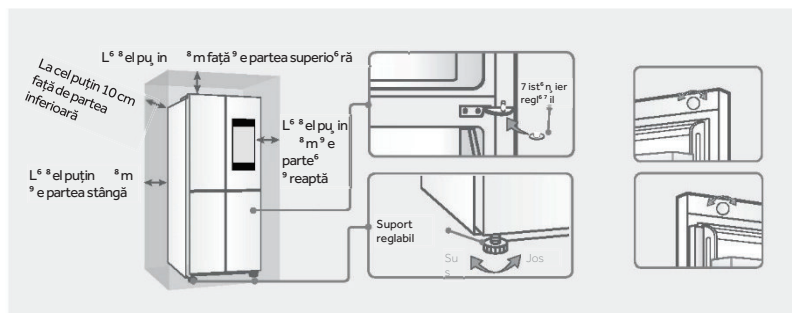

1. Dacă cele două uși nu sunt la nivel, suportul reglabil inclus în geantă poate fi folosit pentru reglarea fină pentru a aduce cele două uși la același nivel:
 - Îndepărtați suportul reglabil și ridicați ușa inferioară, apoi conectați suportul la arborele lanțului cu ajutorul unui clește.
 - Dacă ușile continuă să fie dezechilibrate, nu folosiți forța pentru a instala frigiderul, pentru a preveni zgărierea sau deteriorarea barei decorative de pe ușă.
 2. Dacă ușa frigiderului nu este dreaptă în partea din față, aceasta poate fi reglată prin rotirea butonului reglabil din partea de sus a ușii.
- ▶ Curățați interiorul și exteriorul aparatului cu apă și un detergent neutru înainte de a pune alimente în interior.
 - ▶ După echilibrarea și curățarea aparatului, așteptați cel puțin 2-5 ore înainte de a-l conecta la rețeaua de alimentare. Consultați secțiunea INSTALARE.
 - ▶ Răciți în prealabil compartimentele folosind o setare cu valori ridicate înainte de a le umple cu alimente. Funcția Power-Freeze ajută la răcirea rapidă a compartimentului congelatorului.
 - ▶ Temperaturile frigiderului, congelatorului și compartimentului Switch zone sunt setate automat la 5 °C, -18 °C, respectiv -6 °C. Acestea sunt setările recomandate. Dacă doriți, puteți modifica manual aceste temperaturi. Consultați REGLARE TEMPERATURĂ

Conectarea pentru prima dată la rețeaua electrică

Atunci când frigiderul este conectat la curent electric pentru prima dată, afișajul se va aprinde.

Afișaj oprit/pornit

Afișaj oprit: Atunci când ușa este închisă și aparatul nu este utilizat într-un anumit interval de timp, afișajul se va opri automat.

Afișaj pornit: Atunci când afișajul este oprit, acesta se va aprinde dacă atingeți orice poziție, dacă vă deplasați pe lângă aparat sau deschideți orice ușă în raza de detectare a prezenței unei persoane (cu senzorul de detectare a prezenței unei persoane activat). Atunci când afișajul este pornit, se va aprinde becul cu sigla din partea dreaptă sus a ușii frigiderului și invers.

4.1 Reglarea temperaturii în compartimentul frigorific (de la 1 până la 9 °C)

Atingeți butonul Setare de pe ecranul de pornire și reglați temperatura în compartimentul frigorific trăgând de sliderul Frigider între 1 și 9 °C.

4.2 Reglarea temperaturii în compartimentul SwitchZone (de la 5 până la -20 °C)

Atingeți butonul Setare de pe ecranul de pornire și reglați temperatura în compartimentul SwitchZone trăgând de sliderul SwitchZone între 5 și -20 °C.

4.3 Reglarea temperaturii în compartimentul congelator (de la -15 până la -23 °C)

Atingeți butonul Setare de pe ecranul de pornire și reglați temperatura în compartimentul congelatorului trăgând de sliderul Congelator între -15 și -23 °C.

4.4 Reglarea temperaturii în compartimentul MyZone (Zero Fresh, Quick Cool, Fruits & Veg)

Atingeți butonul Setare de pe ecranul de pornire și reglați temperatura în compartimentul MyZone trăgând slider-ul MyZone la Zero Fresh, Quick Cool, Fruits & Veg; setarea implicită, din fabrică, este Fruits & Veg.

Când selectați funcția Zero Fresh, pentru a vă păstra ingredientele în cel mai bun mediu de depozitare, frigiderul va funcționa conform setării, iar camera frigorifică trebuie setată la 1 °C.



AVERTIZARE!

După setarea temperaturii, sistemul va confirma automat și va salva temperatura setată dacă nu este apăsat niciun buton timp de 5 secunde.

Funcții speciale ale frigiderului

Funcțiile speciale ale frigiderului se clasifică în patru tipuri: Răcire rapidă, Congelare rapidă, Setare automată și Vacanță. Atingeți pictograma funcției pentru a activa funcția (fereastra pop-up vă va informa că funcția este selectată; închideți-o apăsând pe simbolul „X” din colțul din dreapta sus) și atingeți-o din nou pentru a o dezactiva. Dacă funcțiile se exclud reciproc, funcția originală va fi dezactivată automat.

4.5 Răcire rapidă

În modul Răcire rapidă, temperatura de răcire este setată la 1 °C.

Funcția Răcire rapidă se va opri automat după 3 ore, iar frigiderul va funcționa conform ultimei setări înainte de a începe modul Răcire rapidă.

Când este activat modul Răcire rapidă, funcțiile inteligente și Vacanță nu pot fi activate în același timp.

4.6 Congelare rapidă

Funcția Congelare rapidă este concepută pentru a menține valoarea nutritivă a alimentelor din congelator.

Această funcție congelează rapid alimentele. Dacă congelați o cantitate mare de alimente odată, se recomandă să setați funcția Congelare rapidă cu 24 de ore înainte pentru a scădea temperatura congelatorului. Când adăugați alimente, viteza de congelare a compartimentului congelator crește, iar alimentele vor fi congelate rapid, menținând eficient substanțele nutritive din alimente și facilitând depozitarea. Funcția Congelare rapidă se oprește automat după 50 de ore; congelatorul va funcționa apoi cu cea mai recentă setare înainte de a intra în modul Congelare rapidă.

4.7 Funcția Setare automată

În modul Setare automată, refrigerarea/congelarea este setată la 5 °C / -18 °C, respectiv.

În acest mod, temperatura compartimentului frigorific și a compartimentului congelator nu pot fi reglate. Dacă funcția Răcire rapidă, Congelare rapidă sau Vacanță este setată, funcția Setare automată se închide automat.

4.8 Funcția Vacanță

Funcția Vacanță este concepută pentru a facilita utilizarea pe termen lung a compartimentului frigorific. În modul Vacanță, temperatura de răcire este setată la 17 °C, astfel încât frigiderul să nu degajă mirosuri din cauza temperaturii excesive și pentru a economisi energie.



AVERTIZARE!

Curățați compartimentul frigorific înainte de a se activa funcția Vacanță pentru a preveni deteriorarea alimentelor. Atunci când funcția Vacanță este activată, funcțiile Setare automată și Răcire rapidă nu pot fi activate în același timp.

4.9 Procedura de asociere în aplicație

Pasul 1 • Descărcați aplicația hOn din unul dintre următoarele magazinele digitale



Pasul 2 • Creați-vă contul în aplicația hOn sau conectați-vă dacă aveți deja un cont

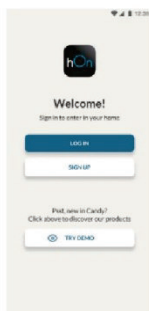

Pasul 3 • Urmați instrucțiunile de asociere în aplicația hOn

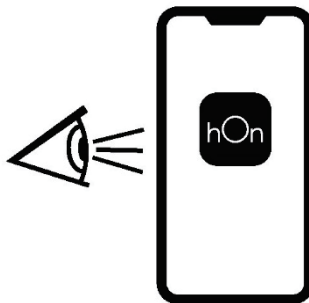

4.10 Placa principală

Tehnologie	Wi-Fi
Standard	IEEE 802.11b/g/n
Bandă (benzi) de frecvență [MHz]	2412÷2484
Putere maximă [mW]	41,4

4.11 Dispozitiv ușă

Tehnologie	Wi-Fi	BLE
Standard	IEEE 802.11b/g/n	Bluetooth v2.1+EDR/BT v3.0/BT v4.0+HS
Bandă (benzi) de frecvență [MHz]	2400+2497	2400+2497
Putere maximă [mW]	51,7	10

Sfaturi legate de depozitarea alimentelor proaspete

Depozitare în compartimentul frigider

- ▶ Mențineți temperatura frigiderului sub 5 °C.
- ▶ Alimentele fierbinți trebuie răcite la temperatura camerei înainte de a fi depozitate în aparat.
- ▶ Alimentele trebuie spălate și uscate înainte de a fi depozitate în frigider.
- ▶ Alimentele trebuie sigilate corespunzător înainte de depozitare pentru a preveni alterarea mirosului sau a gustului lor.
- ▶ Nu depozitați cantități excesive de alimente. Lăsați spații între alimente pentru a permite trecerea fluxului de aer rece în jurul acestora, pentru o răcire mai bună și mai omogenă.
- ▶ Alimentele consumate zilnic trebuie depozitate în partea din față a raftului.
- ▶ Lăsați un spațiu între alimente și pereții interior, pentru a permite trecerea aerului. Nu depozitați alimentele lipite de peretele din spate: alimentele pot îngheța pe peretele din spate. Evitați contactul direct dintre alimente (în special, alimentele uleioase sau acide) și învelișul interior, deoarece uleiul/acidul poate eroda învelișul interior. Curățați substanțele uleioase și acide ori de câte ori le detectați.
- ▶ Dezghețați alimentele congelate în compartimentul de depozitare al frigiderului în acest fel, puteți utiliza alimentele congelate pentru a reduce temperatura din compartiment și pentru a economisi energie.
- ▶ Coacerea unor fructe și legume (cum ar fi dovlecei, pepeni, papaya, banane, ananas etc.) se poate accelera în frigider; prin urmare, nu este recomandat să le păstrați în frigider. Coacerea fructelor foarte verzi poate fi, totuși, permisă pentru o anumită perioadă de timp. Și ceapa, usturoiul, ghimbirul și alte legume rădăcinoase trebuie depozitate la temperatura camerei.
- ▶ Mirosurile neplăcute din interiorul frigiderului reprezintă un semn că ceva s-a vărsat și este necesară curățarea. Consultați secțiunea ÎNGRIJIRE ȘI CURĂȚARE.
- ▶ Alimentele diferite trebuie amplasate în zone diferite, în funcție de proprietățile acestora:



Notificare

- ▶ Păstrați o distanță mai mare de 10 mm între alimentele stocate și conducta de aer sau senzori pentru a asigura efectul de răcire.

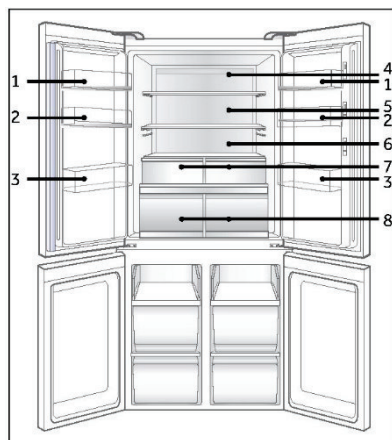

- 1 Unt, brânză etc.
- 2 Ouă, conserve, alimente în conserve, condimente etc.
- 3 Băuturi și alimente în sticle.
- 4 Alimente murate, alimente în conserve etc.
- 5 Produse din carne, gustări, paste, conserve, lapte, tofu, lactate etc.
- 6 Carne gătită, cărnați etc.
- 7 Sertarele My Zone: Slider-ul MyZone acceptă Zero Fresh, Quick Cool, Fruits & Veg
- 8 Sertarele Humidity Zone: Fructe, legume, salată etc.

Depozitarea în compartimentul congelatorului

- ▶ Mențineți temperatura congelatorului la -18 °C.
- ▶ Porniți funcția Power-Freeze cu 24 de ore înainte de a congela alimentele; 4-6 ore vor fi suficiente pentru cantități mici de alimente.
- ▶ Alimentele fierbinți trebuie răcite la temperatura camerei înainte de a fi depozitate în compartimentul congelatorului.
- ▶ Alimentele tăiate în bucăți mici vor congela mai repede și vor fi mai ușor de decongelat și gătit. Greutatea recomandată pentru fiecare bucată este de sub 2,5 kg.
- ▶ Este recomandată ambalarea alimentelor înainte de amplasarea lor în congelator. Exteriorul ambalajului trebuie să fie uscat pentru a evita lipirea pungilor una de alta. Materialele folosite pentru ambalare trebuie să nu aibă miros, să fie etanșe, să nu fie otrăvitoare sau toxice.
- ▶ Pentru a evita expirarea perioadelor de depozitare, notați data congelării, limita în timp și denumirea alimentelor pe ambalaj în funcție de perioadele de depozitare ale diferitelor alimente.
- ▶ **AVERTIZARE!** Produsele acide, alcaline sarea etc. pot eroda suprafața interioară a congelatorului. Nu puneți alimentele care conțin aceste substanțe (de ex. pește marin) direct pe suprafața interioară a congelatorului. Apa sărată din interiorul congelatorului trebuie curățată imediat.
- ▶ Nu depășiți perioadele de depozitare a alimentelor recomandate de producători. Scoateți din congelator numai cantitatea necesară de alimente.
- ▶ Consumați alimentele decongelate în scurt timp. Alimentele dezghețate nu pot fi recongelate decât dacă sunt gătite mai întâi.
- ▶ Nu încărcați cantități excesive de alimente proaspete în compartimentul congelatorului. Consultați capacitatea de congelare a congelatorului - Vedete DATELE TEHNICE sau datele de pe plăcuța de identificare.
- ▶ Alimentele pot fi depozitate în congelator la o temperatură de cel puțin -18 °C timp de 2-12 luni, în funcție de proprietăți (de ex. carnea: 3-12 luni, legumele: 6-12 luni)
- ▶ Atunci când congelați alimente proaspete, evitați contactul cu alimentele care sunt deja congelate, deoarece acest lucru le poate provoca dezghețarea.

În cazul depozitării alimentelor congelate comercial, urmați următoarele indicații:

- ▶ Urmați întotdeauna instrucțiunile producătorilor privind durata de timp în care puteți depozita alimentele în congelator. Nu depășiți aceste indicații!
- ▶ Încercați să păstrați durata de timp dintre cumpărare și depozitare cât mai mică posibil pentru a menține calitatea alimentelor.
- ▶ Cumpărați alimente congelate care au fost depozitate la o temperatură de -18 °C sau mai joasă.
- ▶ Evitați să cumpărați alimente care au gheață pe ambalaj - acest lucru indică faptul că produsele pot să fi fost decongelate parțial și recongelate din nou, într-un anumit moment. Creșterea temperaturii afectează calitatea alimentelor.



Notificare

- ▶ Păstrați o distanță mai mare de 10 mm între alimente și conducta de aer pentru a asigura efectul de răcire.

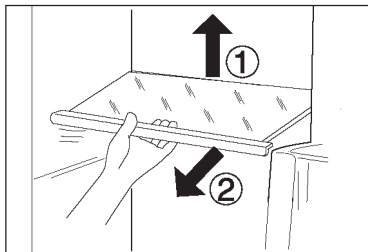

Rafturi ajustabile

Înălțimea rafturilor poate fi ajustată pentru a se potrivi cerințelor de depozitare.

1. Pentru re poziționarea unui raft, scoateți-l mai întâi ridicându-l de marginea din spate (1) și trăgându-l afară (2).
2. Pentru a-l monta la loc, așezați-l pe canalele de pe ambele părți și împingeți-l cât mai în spate posibil, până când partea din spate a raftului este fixată în interiorul fantelor laterale.



Notificare

Asigurați-vă că toate marginile unui raft sunt drepte.

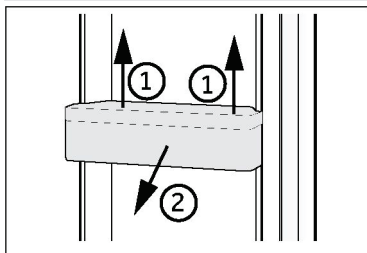

Rafturi de ușă demontabile

Rafturile de ușă pot fi demontate pentru curățare:

Puneți mâinile pe fiecare parte a raftului, ridicați-l (1) și trageți-l în afară (2).

Efectuați aceiași pași în ordine inversă pentru a pune suportul ușii la loc.



Notificare

Atunci când aparatul este pornit, poate dura până la 12 ore pentru atingerea temperaturilor corecte.

Sertar Humidity zone

În acest compartiment nivelul de umiditate este mai mare decât cel al frigiderului. Acesta este controlat automat de sistem și este potrivit pentru a stoca fructe, legume, salate etc.

HUMIDITYZONE | 



Notificare

- ▶ Nu scoateți capacele de plastic din interiorul celor două zone; ele mențin nivelul de umiditate.
- ▶ Fructele sensibile la temperaturile scăzute, precum ananasul, avocado, bananele, grefructurile și legumele precum cartofii, vinetele, fasolea, castraveții, dovleceii și roșiile, dar și brânzeturile, nu trebuie depozitate în aceste două sertare.

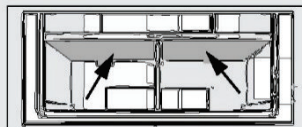

Sertarul My Zone

Slider-ul My Zone poate fi setat la Zero Fresh, Quick Cool, Fruits & Veg. Când este setat la Zero Fresh, alimentele proaspete pot fi păstrate. Când este setat la Quick Cool, alimentele pentru gătit rapid pot fi păstrate. Când este setat la Fruits & Veg, fructele și legumele pot fi păstrate.

MYZONE | 

Compartiment Switch Zone

Dispozitivul este echipat cu o zonă de comutare. Temperatura poate fi setată în grade pentru a se potrivi scopului dorit. Temperatura de depozitare poate fi reglată în intervalul -20 °C și + 5 °C. Temperatura de depozitare poate fi ajustată în funcție de opțiunile disponibile în aplicație

SWITCHZONE | 

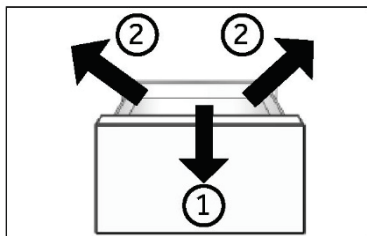

Sertar demontabil congelator

Pentru a scoate sertarul, trageți-l în afară atât cât permite (1), apoi ridicați și scoateți-l (2).

Pentru a monta din nou sertarul, efectuați pașii de mai sus în ordine inversă.

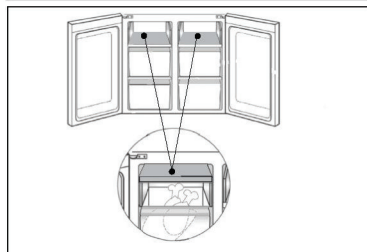

Depozitarea articolelor mari

Articolele mari, cum ar fi alimentele congelate, pot fi depozitate după:

- ▶ scoaterea tăvii superioare de congelare și rotirea ei la 180°, sau
- ▶ scoaterea atât a tăvilor de congelare superioare, cât și a sertarului din mijloc al congelatorului și depozitarea alimentelor direct pe raft.

Lumina

Coloana pentru lumina din timpul zilei se aprinde la deschiderea ușii. Performanța luminii nu este afectată de nicio altă setare a aparatului.



Sfaturi de economisire a energiei

- ▶ Asigurați-vă că aparatul este ventilat corespunzător (consultați secțiunea INSTALARE).
- ▶ Nu instalați aparatul în lumina directă a razelor soarelui sau în apropierea surselor de căldură (de ex. cuptoare, radiatoare).
- ▶ Evitați setarea temperaturilor mult prea scăzute, în mod nenesesar, în aparat. Consumul de energie crește atunci când aparatul este setat la o temperatură mai scăzută.
- ▶ Funcții precum POWER-FREEZE consumă mai multă energie.
- ▶ Lăsați alimentele calde să se răcească înainte de a le amplasa în aparat.
- ▶ Deschideți ușa aparatului cât mai puțin și pentru o perioadă cât mai scurtă posibil.
- ▶ Nu umpleți excesiv aparatul, pentru a evita obstrucționarea fluxului de aer.
- ▶ Mențineți închise ambalajele alimentelor.
- ▶ Mențineți garniturile ușii curate astfel încât ușa să se închidă corect întotdeauna.
- ▶ Dezghețați alimentele congelate în compartimentul de depozitare al frigiderului

**AVERTIZARE!**

Deconectați aparatul de la rețeaua de alimentare înainte de curățare.

Curățare

Curățați aparatul atunci când sunt depozitate puține alimente sau când acesta este gol.

Aparatul trebuie curățat o dată la patru săptămâni pentru o întreținere corectă și pentru a preveni mirosurile neplăcute cauzate de mâncarea depozitată.

**AVERTIZARE!**

- ▶ Nu curățați aparatul cu perii aspre, cu perii de sârmă, cu detergent pulbere, benzină, acetat de amil, acetonă sau soluții organice similare, soluții acide sau alcaline. Curățați cu detergent special pentru frigider pentru a evita deteriorările.
 - ▶ Nu pulverizați și nu spălați aparatul în timpul curățării.
 - ▶ Nu folosiți pulverizarea cu apă sau aburi de apă în timpul curățării aparatului.
 - ▶ Nu curățați rafturile reci din sticlă cu apă fierbinte. Schimbarea bruscă de temperatură poate face ca sticla să se spargă.
 - ▶ Nu atingeți suprafața interioară a compartimentului de depozitare al congelatorului, în special cu mâinile ude, deoarece mâinile pot îngheța pe suprafață.
 - ▶ În cazul încălzirii, verificați starea produselor congelate.
-
- ▶ Asigurați întotdeauna curățenia garniturii ușii.
 - ▶ Curățați interiorul și carcasa aparatului cu un burete înmuiat în apă caldă și detergent neutru.
 1. Este indicat să ștergeți interiorul și exteriorul frigiderului, inclusiv garniturile ușilor, raftul de pe ușă, rafturile din sticlă, cutiile și celelalte elemente, cu un prosop moale sau cu un burete înmuiat în apă caldă (puteți adăuga detergent neutru în apa caldă).

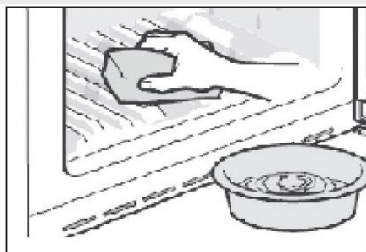

2. Dacă se varsă lichid, îndepărtați toate părțile contaminate, clătiți direct cu jet de apă, uscați-le și puneți-le înapoi în frigider.
3. Dacă se varsă alimente cu consistență cremoasă (cum ar fi smântâna, înghețata topită), îndepărtați toate părțile contaminate, puneți-le în apă caldă la aproximativ 40 °C pentru o perioadă de timp, apoi clătiți-le cu jet de apă, uscați-le și puneți-le înapoi în frigider.
4. În cazul în care o parte mică sau o componentă este blocată în interiorul frigiderului (între rafturi sau sertare), utilizați o perie mică și moale pentru a o elibera. Dacă nu ați putut ajunge la piesa respectivă, contactați serviciul Haier.

- ▶ Clătiți și uscați cu o cârpă moale.
- ▶ Nu curățați nicio parte a aparatului în mașina de spălat vase.
- ▶ Așteptați cel puțin 7 minute înainte de repornirea aparatului, deoarece pornirea frecventă poate deteriora compresorul.

Decongelarea

Compartimentul frigiderului și congelatorului se dezgheață automat, nefiind necesară intervențiile manuale.

Înlocuirea becului LED



AVERTIZARE!

Nu înlocuiți becul LED de unul singur. Acesta trebuie înlocuit de producător sau de un agent de service autorizat

Becul este conectat la o sursă de lumină LED pentru un consum redus de energie și o durată mare de viață. În cazul în care există anormalități, contactați serviciul de relații cu clienții. Consultați secțiunea **SERVICIU PENTRU CLIENȚI**.

Parametrii lămpii:

Compartiment frigider: 12 V max 5 W

Compartiment congelator: 12 V max 2 W

Neutilizare pentru o perioadă lungă de timp

Dacă aparatul nu este utilizat pe o perioadă extinsă de timp și nu veți folosi funcția Holiday sau funcția de oprire a frigiderului:

- ▶ Scoateți alimentele.
- ▶ Deconectați cablul de alimentare.
- ▶ Goliți și curățați rezervorul de apă.
- ▶ Curățați aparatul conform descrierii de mai sus.
- ▶ Țineți ușile congelatorului deschise pentru a preveni apariția mirosurilor neplăcute în interior.



Notificare

Opriti aparatul numai dacă este strict necesar.

Mutarea aparatului

1. Scoateți toate alimentele și deconectați aparatul.
2. Securizați rafturile și restul părților mobile din frigider și congelator cu bandă adezivă.
3. Nu înclinați frigiderul la mai mult de 45°, pentru a evita deteriorarea sistemului frigorific.



AVERTIZARE!

- ▶ Nu ridicați aparatul de mână.
- ▶ Nu poziționați niciodată aparatul orizontal pe sol.

Multe probleme care pot apărea pot fi rezolvate de dvs. acasă și nu necesită cunoștințe specifice. Dacă întâmpinați o problemă cu aparatul dvs., verificați toate posibilitățile enumerate mai jos și să urmați instrucțiunile înainte de a contacta serviciul nostru post-vânzare. Consultați secțiunea **SERVICIU PENTRU CLIEȚI**.



AVERTIZARE!

- ▶ Înainte de efectuarea oricărei operațiuni de întreținere, dezactivați aparatul și deconectați ștecărul de la rețeaua de alimentare.
- ▶ Echipamentele electrice trebuie depanate numai de către specialiști calificați în domeniul electric, deoarece reparațiile necorespunzătoare pot provoca daune considerabile.
- ▶ O unitate de alimentare cu energie electrică trebuie înlocuit numai de către producător, agentul său de service sau persoane calificate similare pentru a evita orice pericol.

Problemă	Cauză posibilă	Soluție posibilă
Compresorul nu funcționează.	<ul style="list-style-type: none"> • Ștecărul de alimentare nu este conectat la priza de alimentare. • Aparatul efectuează ciclul de decongelare 	<ul style="list-style-type: none"> • Conectați ștecărul de alimentare. • Acest lucru este normal în cazul unei decongelări automate
Aparatul pornește frecvent sau pentru o perioadă prea mare de timp.	<ul style="list-style-type: none"> • Temperatura interioară sau exterioară este prea ridicată. • Aparatul a fost oprit de ceva timp. • O ușă sau un sertar al aparatului nu este închis etanș. • O ușă sau un sertar a fost deschis prea des sau pentru o perioadă prea mare de timp. • Setarea temperaturii pentru compartimentul congelatorului este prea joasă. • Garnitura ușii/sertarului este murdară, uzată, crăpată sau așezată incorect. • Circulația necesară a aerului nu este garantată. 	<ul style="list-style-type: none"> • În acest caz, este normal ca aparatul să funcționeze mai mult timp. • În mod normal, durează între 8 și 12 ore ca aparatul să se răcească complet • Închideți ușa/sertarul și asigurați-vă că aparatul este amplasat pe o suprafață dreaptă și că nu există vreun aliment sau recipient care să nu permită închiderea corectă a ușii. • Nu deschideți ușa/sertarul prea des. • Setati temperatura la un valoare mai ridicată până când este obținută o temperatură satisfăcătoare a frigiderului. Durează 24 de ore ca temperatura frigiderului să se stabilizeze. • Curățați garnitura ușii/sertarului sau solicitați serviciului de relații cu clienții să o înlocuiască. • Asigurați o ventilație adecvată.
Interiorul frigiderului este murdar și/sau miroase.	<ul style="list-style-type: none"> • Interiorul frigiderului necesită curățare. • Sunt depozitate alimente cu miros puternic în frigider. 	<ul style="list-style-type: none"> • Curățați interiorul frigiderului. • Ambalați bine alimentele.

Problemă	Cauză posibilă	Soluție posibilă
In interiorul aparatului nu este suficient de rece.	<ul style="list-style-type: none"> • Temperatura setată este prea ridicată. • Mâncarea a fost pusă în frigider când era încă fierbinte. • Au fost depozitate prea multe alimente în același timp. • Produsele sunt prea apropiate între ele. • O ușă/un sertar al aparatului nu este închis corect. • Ușa/sertarul a fost deschis prea des sau pentru o perioadă prea mare de timp. 	<ul style="list-style-type: none"> • Resetați temperatura. • Răciți întotdeauna alimentele înainte de a le depozita. • Depozitați întotdeauna cantități mici de alimente dintr-o dată. • Lăsați un spațiu liber între alimente pentru a permite trecerea aerului. • Închideți ușa/sertarul. • Nu deschideți ușa/sertarul prea des.
In interiorul aparatului este prea rece.	<ul style="list-style-type: none"> • Temperatura setată este prea joasă. • Funcția Power-Freeze este activată sau este activă de prea mult timp. 	<ul style="list-style-type: none"> • Resetați temperatura. • Oprii funcția Power-Freeze.
Se formează umezeală în interiorul compartimentului frigiderului.	<ul style="list-style-type: none"> • Climatul este prea călduros și prea umed. • O ușă/un sertar al aparatului nu este închis etanș. • Ușa/sertarul a fost deschis prea des sau pentru o perioadă prea mare de timp. • Recipientele cu alimente sau lichide sunt deschise. 	<ul style="list-style-type: none"> • Creșteți temperatura. • Închideți ușa/sertarul. • Nu deschideți ușa/sertarul prea des. • Lăsați alimentele fierbinți să se răcească la temperatura camerei și acoperiți alimentele și lichidele.
Umezeala se acumulează pe suprafața exterioară a frigiderului sau între uși/ușă și sertar.	<ul style="list-style-type: none"> • Climatul este prea călduros și prea umed. • Ușa/sertarul nu este închis etanș. Aerul rece din aparat și aerul cald din exterior duc la formarea condensului. 	<ul style="list-style-type: none"> • Acest lucru este normal într-un climat umed și se va modifica atunci când umiditatea va scădea. • Asigurați-vă că ușa/sertarul este închis etanș.
Gheață în exces în compartimentul congelatorului.	<ul style="list-style-type: none"> • Alimentele nu au fost ambalate adecvat. • Ușa/sertarul aparatului nu este închis etanș. • Ușa/sertarul a fost deschis prea des sau pentru o perioadă prea mare de timp. • Garnitura ușii/sertarului este murdară, uzată, crăpată sau așezată incorect. • Ceva din interiorul frigiderului împiedică închiderea corespunzătoare a ușii/sertarului. 	<ul style="list-style-type: none"> • Ambalați întotdeauna bine mâncarea. • Închideți ușa/sertarul. • Nu deschideți ușa/sertarul prea des. • Curățați garnitura ușii/sertarului sau înlocuiți-o cu una nouă. • Repoziționați rafturile, rafturile de ușă sau recipientele interne pentru a permite închiderea ușii/sertarului.
Lateralele dulapului și garnitura ușii se încălzesc.	<ul style="list-style-type: none"> • - 	<ul style="list-style-type: none"> • Acest lucru este normal.

Problemă	Cauză posibilă	Soluție posibilă
Aparatul emite sunete anormale.	<ul style="list-style-type: none"> Aparatul nu se află pe o suprafață dreaptă. Aparatul atinge unele obiecte din jurul acestuia. 	<ul style="list-style-type: none"> Reglați suportul pentru a aduce aparatul la același nivel. Îndepărtați obiectele din jurul aparatului.
Se aude un sunet similar cu cel al apei care curge.	<ul style="list-style-type: none"> - 	<ul style="list-style-type: none"> Acest lucru este normal.
Veți auzi o alarmă sonoră.	<ul style="list-style-type: none"> Ușa compartimentului de depozitare al frigiderului este deschisă. 	<ul style="list-style-type: none"> Închideți ușa sau opriți alarma manual.
Veți auzi un zumzet slab.	<ul style="list-style-type: none"> Sistemul anti-condens este în funcțiune 	<ul style="list-style-type: none"> Acesta împiedică formarea condensului și este normal
Iluminarea interioară sau sistemul de răcire nu funcționează.	<ul style="list-style-type: none"> Ștecărul de alimentare nu este conectat la priza de alimentare. Sursa de alimentare nu este intactă. Becul cu led este defect. 	<ul style="list-style-type: none"> Conectați ștecărul de alimentare. Verificați sursa de alimentare cu energie electrică din cameră. Contactați compania locală de electricitate! Contactați serviciul de depanare pentru înlocuirea becului.

Pentru a contacta asistența tehnică, accesați site-ul nostru: <https://corporate.haier-europe.com/en/>. În secțiunea „site”, alegeți marca produsului și țara dumneavoastră. Veți fi redirecționat către website-ul specific unde puteți găsi numărul de telefon și formularul de contactare a asistenței tehnice.

Pană de curent

În cazul unei pene de curent, alimentele ar trebui să rămână reci timp de aproximativ 12 ore. Urmați aceste sfaturi în cazul unei pene de curent prelungite, în special pe timpul verii:

- ▶ Deschideți ușa/serarul de cât mai puține ori posibil.
- ▶ Nu puneți alimente adiționale în aparat în timpul unei pene de curent.
- ▶ În cazul în care știți că se va produce o pană de curent, iar durata acesteia va fi mai mare de 12 ore, faceți cuburi de gheață și puneți-le într-un recipient în partea de sus a compartimentului frigiderului.
- ▶ Imediat după întreruperea energiei electrice este necesară inspectarea produselor.
- ▶ Dat fiind faptul că temperatura din frigider va crește în timpul unei pene de curent sau în cazul alte defecțiuni, perioada de depozitare și calitatea alimentelor comestibile vor fi reduse. Alimentele care se decongelează trebuie consumate sau gătite și recongelate (unde este cazul) cât mai curând după aceea, pentru a preveni apariția riscurilor pentru sănătate.

Funcția de memorare în timpul penei de curent

După restabilirea alimentării cu energie electrică, aparatul continuă să funcționeze cu setările stabilite înaintea penei de curent.

Cerințe legate de spațiu

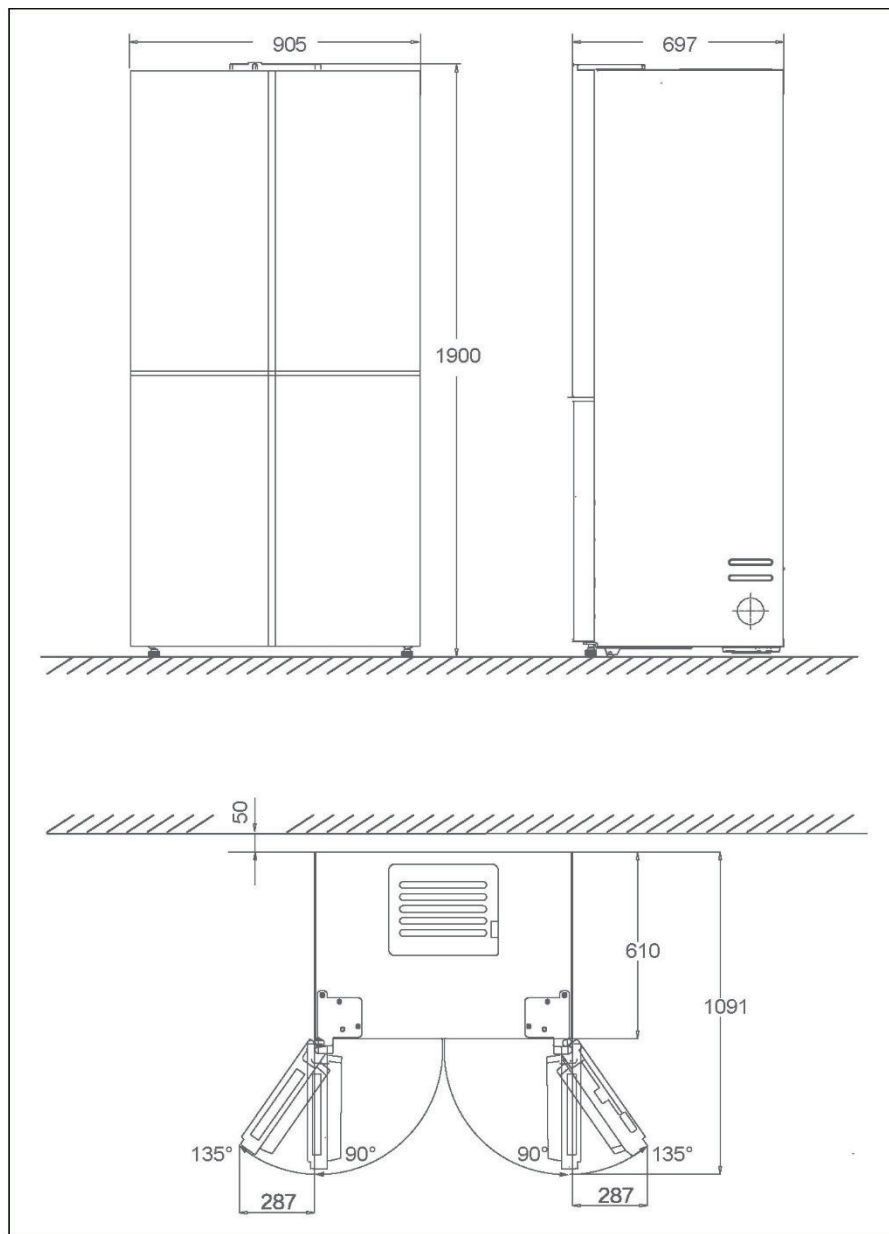

Despachetare



AVERTIZARE!

- ▶ Aparatul este greu. Manevrați-l întotdeauna cu cel puțin două persoane.
 - ▶ Nu lăsați materialele de ambalare la îndemâna copiilor și eliminați-le într-un mod ecologic.
- ▶ Scoateți aparatul din ambalaj.
 - ▶ Îndepărtați toate materialele de ambalare.

Condiții ambientale

Temperatura camerei trebuie să fie cuprinsă întotdeauna între 10 °C și 43 °C, deoarece poate influența temperatura din interiorul aparatului și consumul de energie al acestuia. Nu instalați aparatul în apropierea altor aparate care emit căldură (cuptoare, frigidere) fără izolare.

Secțiune transversală ventilare

Pentru a obține o ventilare suficientă a aparatului din motive de siguranță, trebuie respectate informațiile legate de secțiunile transversale ale ventilării necesare.

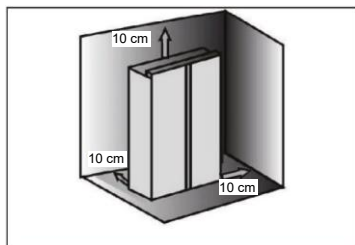

Alinierea aparatului

Aparatul trebuie amplasat pe o suprafață dreaptă și solidă.

1. Înclinați aparatul ușor în spate.
2. Reglați picioarele la nivelul dorit.

Asigurați-vă că distanța până la peretele de pe partea balamalei este de cel puțin 100 mm pentru ca ușa să se deschidă corect.

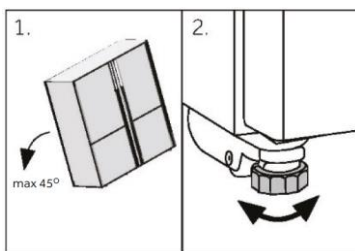

Notificare

Aparat de sine stătător: acest aparat frigorific nu este destinat utilizării ca aparat încorporabil

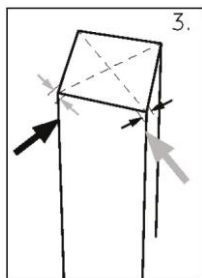

3. Stabilitatea poate fi verificată împingând alternativ pe diagonală. Balansarea ușoară trebuie să fie aceeași în ambele direcții. În caz contrar, cadrul se poate încovoia; drept rezultat, pot apărea pierderi pe la garniturile ușii. Înclinarea ușoară spre spate ușurează închiderea ușii.

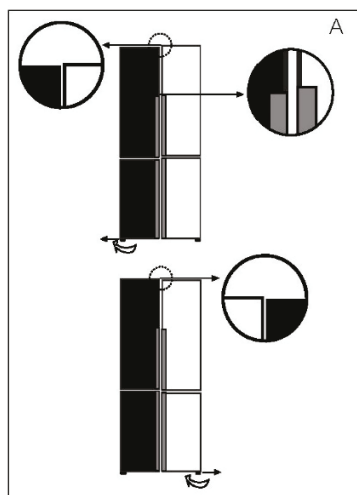

Reglarea fină a ușilor

Dacă ușile nu sunt la același nivel, această nepotrivire poate fi remediată prin următoarele metode:

A) Utilizarea piciorului de reglare

Rotiți piciorul de reglare conform direcției săgeții pentru a ridica sau coborî piciorul.

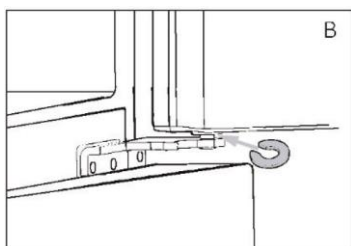

B) Utilizarea distanțierelor

- ▶ Deschideți ușa superioară și ridicați-o.
- ▶ Prindeți cu atenție distanțierul (din pungă de accesorii) în inelul alb de plastic de la balamaua din mijloc cu mâna sau cu ajutorul unei scule precum cleștele. Nu zgâriați sau loviți ușa.



Notificare

În timpul utilizării viitoare a frigiderului, fenomenul de nealiniere a ușilor poate apărea ca urmare a greutateii alimentelor depozitate. În acest caz, ajustați în consecință prin metodele de mai sus.

Timpul de așteptare

Uleiul de ungere fără întreținere este amplasat în capsula compresorului. Uleiul respectiv poate trece prin sistemul cu țevi închis în timpul transportării înclinate. Înainte de conectarea aparatului la rețeaua de alimentare, trebuie să așteptați între 2 și 5 ore pentru ca uleiul să curgă înapoi în capsulă.

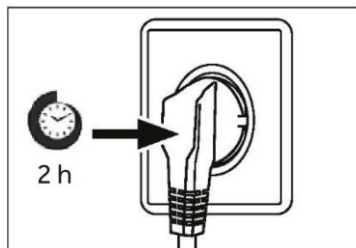

Conexiunea electrică

Înainte de fiecare conexiune verificați dacă:

- ▶ sursa de alimentare, priza și siguranța sunt conforme cu plăcuța cu date tehnice.
- ▶ priza de alimentare este legată la împământare și nu este de tip prize multiple sau prelungitor.
- ▶ ștecărul și priza de alimentare sunt strict conforme.

Conectați ștecărul la o priză de la domiciliu instalată corespunzător.



AVERTIZARE!

Pentru evitarea riscurilor, cablul de alimentare deteriorat trebuie înlocuit prin serviciul pentru clienți (consultați fișa de garanție).

Fișa de produs conform **reglementării UE nr. 1060/2010**

Marcă înregistrată	Haier
Identificatorul de model	HCW9919FSGB
Categoria modelului	Combină frigorifică
Clasa de eficiența energetică	F
Consumul anual de energie (kWh/an) ¹⁾	420
Volum depozitare de răcire (l)	386
Volum depozitare de congelare (l) ****	100
Comutați volumul zonei (L) ***	100
Clasificarea prin stele	✱ ***
Temperatura altor compartimente > 14 °C	Nu se aplică
Sistem fără îngheț	Da
Timpul necesar creșterii temperaturii (h)	9
capacitatea de congelare (kg/24 h)	10
Clasa de climat	SN-N-ST-T
Acest aparat este proiectat pentru utilizarea la temperaturi ambientale cuprinse între:	10°C și 43°C.
emisiile de zgomote acustice aeropurtate (dB(A) re 1pW)	38
Tipul constructiv	De sine stătător

¹⁾ pe baza rezultatelor testului standard timp de 24 de ore. Consumul efectiv de energie va depinde de modul de utilizare a aparatului și de amplasarea acestuia.

Date tehnice suplimentare

Tensiune/Frecvență	220-240 V ~ / 50 Hz
Curentul de intrare (A)	2
Siguranța principală (A)	15
Răcire	R600a
Dimensiuni (Î/L/A în mm)	1900/905/697
Frecvența radio RF 2.4G	2,4 GHz ~ 2,4835 GHz
Frecvența radio RF 5G	5,15~5,25GHz & 5,725~5,825GHz
Puterea maximă de transmisie prin wireless 2.4G	18 dBm ± 1,5 dB
Puterea maximă de transmisie prin wireless 5G	17 dBm ± 2 dB

Informații privind eficiența energetică a becului

Compartiment	Tensiune	Putere maximă	Clasa de eficiență energetică	Model
Lampă spate frigider	12V	4W	G	HCW9919FSGB
Congelator	12V	2.25W	G	
SwitchZone	12V	2.25W	G	
My Zone	12V	0.5W	/	

Acest produs conține o sursă de lumină cu clasa de eficiență energetică G.

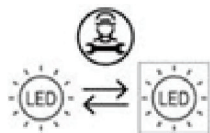

Sursa de lumină (numai LED) poate fi înlocuită de un profesionist

Serviciul pentru clienți

Vă recomandăm să apelați la serviciul pentru clienți Haier și să utilizați piese de schimb originale. Dacă aveți o problemă cu aparatul, consultați mai întâi secțiunea DEPANARE.

Dacă nu găsiți nicio soluție acolo, contactați

- ▶ distribuitorul local sau
- ▶ Centrul nostru european de servicii telefonice (vedeți numerele de telefon enumerate mai jos) sau
- ▶ zona Service și Asistență pe www.haier.com, unde puteți activa cererea de service și, de asemenea, puteți găsi întrebări frecvente.

Pentru contactarea Serviciului nostru, asigurați-vă că aveți următoarele date. Informațiile pot fi găsite pe plăcuța cu date tehnice.

Model _____

Nr. serie _____

De asemenea, verificați și fișa de garanție furnizată cu produsul, în cazul garanției.

Centrul european de servicii telefonice

Țară*	Număr de telefon	Costuri
Haier Italy (IT)	199 100 912	
Haier Spain (ES)	902 509 123	
Haier Germany (DE)	0180 5 39 39 99	<ul style="list-style-type: none">• 14 Ct/min de pe telefon fix• max 42 Ct/Min de pe mobil
Haier Austria (AT)	0820 001 205	<ul style="list-style-type: none">• 14,53 Ct/min de pe telefon fix• max 20 Ct/Min de pe toate celelalte
Haier United Kingdom (UK)	0333 003 8122	
Haier France (FR)	0980 406 409	

* Pentru alte țări, consultați www.haier.com

Haier Europe Trading S.r.l
Filia la Marea Britanie
Westgate House, Westgate, Ealing
Londra, W5 1YY

***Durata garanției aparatului frigorific:**

Garanția minimă este de: 2 ani pentru țările din UE, 3 ani pentru Turcia, 1 an pentru Marea Britanie, 1 an pentru Rusia, 3 ani pentru Suedia, 2 ani pentru Serbia, 5 ani pentru Norvegia, 1 an pentru Maroc, 6 luni pentru Algeria, Tunisia nu necesită nicio garanție legală.

*** Perioada de piese de schimb pentru repararea aparatului:**

Termostatele, senzorii de temperatură, plăcile cu circuite imprimate și sursele de lumină sunt disponibile timp de o perioadă minimă de șapte ani de la punerea pe piață a ultimei unități a modelului.

Mănerile de uși, balamalele de uși, tăvile și coșurile, timp de o perioadă minimă de șapte ani, iar garniturile de uși timp de o perioadă minimă de 10 ani de la punerea pe piață a ultimei unități a modelului.

*Pentru mai multe informații despre produs, vă rugăm consultați [t https://eprel.ec.europa.eu/](https://eprel.ec.europa.eu/) sau scanați codul QR de pe eticheta energetică furnizată cu aparatul.



Haier

Haier



Priročnik za uporabo

Hladilnik-zamrzovalnik

HC W9919FSGB

SL

Zahvaljujemo se vam za nakup izdelka Haier.

Pred uporabo aparata skrbno preberite ta navodila. Navodila vsebujejo pomembne informacije, ki vam bodo pomagale čim bolj izkoristiti aparat ter zagotoviti varno in pravilno namestitvev, uporabo in vzdrževanje.

Ta priročnik hranite na priročnem mestu, da je vedno na dosegu roke za zagotovitev varne in pravilne uporabe aparata.

Če aparat prodate, ga podarite ali pustite za sabo, ko se selite, poskrbite, da boste ta priročnik predali novemu lastniku, da se bo lahko seznanil z aparatom in varnostnimi opozorili.



Legenda

Opozorilo – Pomembne varnostne informacije



Splošne informacije in nasveti



Okoljske informacije

Odstranjevanje



Pomagajte varovati okolje in zdravje ljudi. Embalažo odložite v ustrezne zbiralnike za recikliranje. Pomagajte pri recikliranju odpadkov, ki vsebujejo električne in elektronske naprave. Aparatov, označenih s tem simbolom, ne odložite med navadne gospodinjske aparate; izdelek dostavite v svoj lokalni obrat za recikliranje ali pa se obrnite na občinski urad.



OPOZORILO!

Nevarnost telesnih poškodb ali zadužitve!

Hladilna sredstva in pline je treba odstraniti profesionalno. Prepričajte se, da cevi hladilnega tokokroga niso poškodovane, in jih pravilno odložite. Aparat odklopite iz električnega napajanja. Odrežite električni kabel in ga zavržite. Odstranite pladnje in predale ter ključavnico in tesnila vrat, da preprečite zapiranje otrok in hišnih ljubljencev v aparat.

Stari aparati imajo še vedno nekaj preostale vrednosti. Okolju prijazen način odstranjevanja bo zagotovil, da se dragocene surovine lahko predelajo in ponovno uporabijo.

Ciklopentan, vnetljiva snov, ki ni škodljiva za ozon, se uporablja kot ekspander izolacijske pene.

Če izdelek pravilno zavržete, prispevate k preprečevanju morebitnih negativnih posledic za okolje in človekovo zdravje, ki jih lahko povzročijo.

Za natančnejše informacije o recikliranju tega izdelka se obrnite na svoj lokalni urad, podjetje za gospodinjske odpadke ali na trgovino, kjer ste aparat kupili in jo vodijo strokovnjaki.

1. Varnostne informacije	4
2. Predvidena uporaba	9
3. Opis izdelka	10
4. Uporaba.....	11
5. Oprema	17
6. Namigi za varčevanje z električno energijo	20
7. Nega in čiščenje	21
8. Odpravljanje težav	23
9. Vgradnja	26
10. Tehnični podatki	30
11. Služba za pomoč strankam	31

Dodatki

Preverite dodatke in literaturo v skladu s tem seznamom:



distančnik*3



Energijska nalepka*1



Garancijski list*1
Garancijski list za
podaljšano garancijo*1



Navodila za uporabo*1
Navodila za uporabo
nalepke »OK«*1



Pladenj za jajca*2



Pladenj za ledene
kocke*2



Obvestilo

Seznam prikazuje samo ključne dodatke. Prevladujejo drugi dodatki.

Pred prvim vklopom aparata preberite naslednje varnostne nasvete!:



OPOZORILO!

Pred prvo uporabo

- ▶ Prepričajte se, da med prevozom ni prišlo do poškodb.
- ▶ Odstranite vso embalažo in shranjujte izven dosega otrok.
- ▶ Pred namestitvijo aparata počakajte vsaj dve uri, da zagotovite polno učinkovitost hladilnega krogotoka.
- ▶ Aparat naj prenašata vsaj dve osebi, ker je težek.

Vgradnja

- ▶ Aparat naj bo postavljen v dobro prezračen prostor. Poskrbite, da bo nad aparatom in okoli njega vsaj 10 cm prostora.
- ▶ Aparata nikoli ne postavljajte na vlažno mesto ali mesto, kjer bi lahko po njem brizgala voda. Očistite in pobrišite vodne kapljice in madeže z mehko čisto krpo.
- ▶ Aparata ne postavljajte neposredno na sonce ali blizu virov toplote (npr. štedilnikov, grelcev).
- ▶ Aparat namestite na mestu, ki je primerno njegovi velikosti in namenu.
- ▶ Poskrbite, da bodo prezračevalne odprtine aparata ali vgradnih elementov proste in neovirane.
- ▶ Prepričajte se, da se podatki o električnem toku na ploščici s tehničnimi navedbami ujemajo z napajanjem. V nasprotnem primeru se obrnite na električarja.
- ▶ Aparat deluje z izmeničnim napajanjem 220–240 VAC/50 Hz. Nenormalno nihanje napetosti lahko povzroči, da se aparat ne zažene, poškoduje regulator temperature ali kompresor ali pa se med delovanjem pojavi nenavaden hrup. V tem primeru se namesti samodejni regulator.
- ▶ Ne uporabljajte adapterjev z več vtiči in podaljškov.
- ▶ Prenosnih vtičnic ali prenosnega električnega napajanja ne postavljajte za aparat.
- ▶ Prepričajte se, da se napajalni kabel ni zataknil pod hladilnikom. Ne stopajte na napajalni kabel.
- ▶ Uporabite ločeno ozemljeno vtičnico za napajanje, ki je lahko dostopna. Aparat mora biti ustrezno ozemljen.

**OPOZORILO!**

Samo za Združeno kraljestvo: Napajalni kabel aparata je opremljen s 3-žilnim (ozemljitvenim) vtičem, ki ustreza standardni 3-žilni (ozemljeni) vtičnici. Nikoli ne odrežite in ne odstranjujte tretjega zatiča (ozemljitev). Po namestitvi aparata mora biti vtič dostopen.

- ▶ Ne poškodujte hladilne napeljave.

Vsakodnevna uporaba

- ▶ Ta aparat lahko uporabljajo otroci, starejši od 8 let, ter osebe z zmanjšanimi fizičnimi, senzoričnimi ali umskimi zmožnostmi ali s pomanjkanjem izkušenj in znanja, pod ustreznim nadzorom, ali če imajo navodila za varno uporabo aparata ter če razumejo s tem povezana tveganja.
- ▶ Otrokom, starim od 3 do 8 let, je dovoljeno polnjenje in praznjenje, vendar jim ni dovoljeno čiščenje in nameščanje hladilnih aparatov.
- ▶ Otroci, mlajši od 3 let, naj se zadržujejo stran od aparata, razen če so pod stalnim nadzorom.
- ▶ Otroci naj se z aparatom ne igrajo.
- ▶ Če v bližini aparata pušča hladilni plin ali drug vnetljiv plin, izklopite ventil uhajajočega plina, odprite vrata in okna ter ne odklopite napajalnega kabla hladilnika ali drugega aparata.
- ▶ Upoštevajte, da je aparat nastavljen za delovanje v določenem temperaturnem razponu okolice med 10 in 43 °C. Aparat morda ne bo deloval pravilno, če ga pustite dlje časa pri temperaturi nad ali pod navedenim razponom.
- ▶ Na hladilnik ne postavljajte nestabilnih predmetov (težkih predmetov, posod, napolnjenih z vodo), da se izognete poškodbam zaradi padca ali električnega udara zaradi stika z vodo.
- ▶ Ne vlecite vratnih polic. Vrata se lahko potegnejo poševno, stojalo za steklenice se lahko izvleče ali pa se aparat prevrne.
- ▶ Vrata odpirajte in zapirajte samo z ročaji. Razmik med vrati ter vrati in omaro je zelo ozek. Ne segajte z rokami v te predele, da se izognete priprtju prstov. Vrata hladilnika odprite ali zaprite le, če v območju premikanja vrat ni otrok.



OPOZORILO!

- ▶ Ne shranjujte ali uporabljajte vnetljivih, eksplozivnih ali jedkih snovi v aparatu ali njegovi bližini.
- ▶ V aparatu ne shranjujte zdravil, bakterij ali kemičnih snovi. Ta aparat je gospodinjiski aparat, zato ni priporočljivo hraniti materialov, ki zahtevajo strogo določene temperature.
- ▶ V zamrzovalniku nikoli ne shranjujte tekočin v steklenicah ali pločevinkah (razen močnih žganih pijač), zlasti gaziranih pijač, saj jih bo med zamrzovanjem razneslo.
- ▶ Preverite stanje hrane, če je prišlo do segrevanja v zamrzovalniku.
- ▶ Ne nastavite nepotrebno nizke temperature v predelu hladilnika. Pri visokih nastavitvah lahko pride do temperatur pod ničlo. Pozor: Steklenice lahko počijo
- ▶ Zamrznjenih živil se ne dotikajte z mokrimi rokami (uporabite rokavice). Še posebej ne jejte ledenk takoj, ko jih vzamete iz zamrzovalnika. Obstaja tveganje za zamrznitev ali nastanek mehurjev zaradi zmrzali. PRVA pomoč: takoj postavite pod tekočo mrzlo vodo. Ne vlecite proč!
- ▶ Med delovanjem se ne dotikajte notranjosti zamrzovalnega dela, zlasti z mokrimi rokami, saj lahko vaše roke primrznejo na površino.
- ▶ V primeru prekinitve napajanja ali pred čiščenjem aparat izklopite. Pred ponovnim zagonom aparata počakajte vsaj 7 minut, saj lahko pogosto zaganjanje poškoduje kompresor.
- ▶ Ne uporabljajte električnih naprav v predalih za shranjevanje živil v aparatu, razen če njihovo uporabo priporoča proizvajalec.

Vzdrževanje/čiščenje

- ▶ Poskrbite, da bodo otroci pod nadzorom, če bodo opravljali čiščenje in vzdrževanje.
- ▶ Pred vsakim rednim vzdrževanjem aparat odklopite iz električnega napajanja. Pred ponovnim zagonom aparata počakajte vsaj 7 minut, saj lahko pogosto zaganjanje poškoduje kompresor.

**OPOZORILO!**

- ▶ Pri izklopu aparata primite vtič kabla, ne vlecite kabla.
- ▶ Aparata ne čistite s trdimi ščetkami, žičnimi krtačami, detergentom v prahu, bencinom, amil acetatom, acetonom in podobnimi organskimi raztopinami, kislimi ali alkalnimi raztopinami. Čistite ga s posebnim detergentom za hladilnik, da se izognete poškodbam.
- ▶ Zmrzali in ledu ne strgajte z ostrimi predmeti. Ne uporabljajte razpršil in električnih grelnikov, kot so grelnik, sušilec za lase, parni čistilniki ali drugi viri toplote, da se izognete poškodbam plastičnih delov.
- ▶ Ne uporabljajte mehanskih sredstev za pospešitev odmrzovanja oziroma sredstev, ki jih ne priporoča proizvajalec.
- ▶ Če je priključni kabel poškodovan, morate preprečiti morebitna tveganja, zato ga sme nadomestiti samo proizvajalec, njegov servisni agent ali drug kvalificiran serviser.
- ▶ Aparata ne poskušajte popravljati, razstavljati ali spreminjati sami. V primeru popravila se obrnite na našo službo za stranke.
- ▶ Vsaj enkrat letno odstranite prah na hrbtne strani enote, da se izognete nevarnosti požara in povečani porabi energije.
- ▶ Med čiščenjem aparata ne škropite ali spirajte.
- ▶ Aparata ne čistite s pršenjem vode ali paro.
- ▶ Hladnih steklenih polic ne čistite z vročo vodo. Zaradi nenadne spremembe temperature se lahko steklo zlomi.

Informacije o hladilnih plinih**OPOZORILO!**

Aparat vsebuje vnetljivo hladilno sredstvo IZOBUTAN (R600a). Prepričajte se, da se hladilni tokokrog med transportom ali namestitvijo ni poškodoval. Puščanje hladilnega sredstva lahko povzroči poškodbe oči ali vžig. Če so nastale poškodbe, imejte vire požara vedno odprte, pravilno prezračujte prostor in ne priključite ali odklopite napajalnih kablov aparata ali katerega koli drugega aparata. Obvestite službo za pomoč strankam.

Če oči pridejo v stik s hladilnim sredstvom, jih takoj sperite pod tekočo vodo in pokličite očno kliniko.

- ▶ Da bi se izognili kontaminaciji živil, upoštevajte naslednja navodila:
- ▶ Če so vrata predolgo odprta, temperaturo znotraj hladilnega aparata lahko občutno zvišate.
- ▶ Redno čistite površine, ki prihajajo v stik s hrano in vodnim sistemom.
- ▶ Če rezervoarja z vodo niste uporabljali 48 ur oziroma če vodo ne dovajate 5 dni, izperite vodni sistem, ki je priključen na vodovod.
- ▶ Surovo meso in ribe shranjujte v primernih posodah v hladilniku/zamrzovalniku, da ne pridejo v stik z drugo hrano ali da ne kapljajo na drugo hrano. Da se zagotovi varno konzerviranje živil, morate vnaprej pripravljeno hrano in surovo meso/ribe spraviti ločeno.
- ▶ Predeli za zamrznjeno hrano z dvema zvezdicama so primerni za shranjevanje vnaprej zamrznjene hrane, shranjevanje ali pripravo sladoleda in pripravo kock ledu.
- ▶ Predeli z eno, dvema in tremi zvezdicami niso primerni za zamrzovanje sveže hrane.
- ▶ Če hladilnik dalj časa pustite prazen, ga izklopite, odmrznite, očistite, posušite in pustite vrata odprta, da preprečite nastanek plesni v aparatu.
- ▶ Otroci, stari od 3 do 8 let, smejo v hladilne aparate dajati stvari in jih jemati iz njih.

Predvidena uporaba

Ta aparat je namenjen hlajenju in zamrzovanju hrane. Zasnovan je bil izključno za uporabo v gospodinjstvih in prostorih, kot so kuhinjski prostori za osebje v trgovinah, pisarne in druga delovna okolja; na kmetijah in za uporabo strank v hotelih, motelih in drugih bivalnih objektih ter v prenočitvenih in gostinskih dejavnostih. Ni primeren za komercialno ali industrijsko uporabo.

Spreminjanje aparata je prepovedano. Nenamenska uporaba lahko povzroči nevarnosti in izgubo garancijskih zahtevkov.

Standardi in direktive 

Ta izdelek izpolnjuje zahteve vseh veljavnih direktiv ES z ustreznimi usklajenimi standardi in standardi ZK, ki določajo oznaki CE in UKCA.



POZOR!

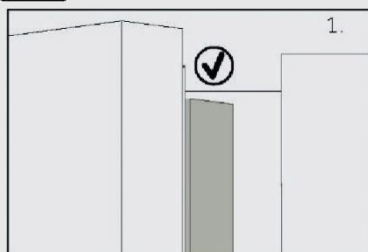

Ko zaprete vrata, naj bo navpični trak vrat na levih vratih upognjen navznoter (1).

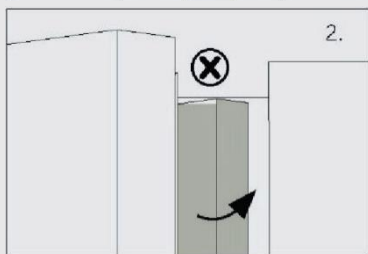

Če poskušate zapreti leva vrata in navpični trak vrat ni upognjen (2), ga morate najprej upogniti, sicer bo trak vrat zadel ob pritrdilno gred ali desna vrata ter povzročil poškodbe vratnega drsnika ali puščanje.

V okvirju je grelna nit. Temperatura površine se bo nekoliko dvignila, kar je normalno in ne bo vplivalo na delovanje aparata.

Obvestilo

Zaradi tehničnih sprememb in različnih modelov se lahko nekatere ilustracije v tem priložniku razlikujejo od vašega modela.

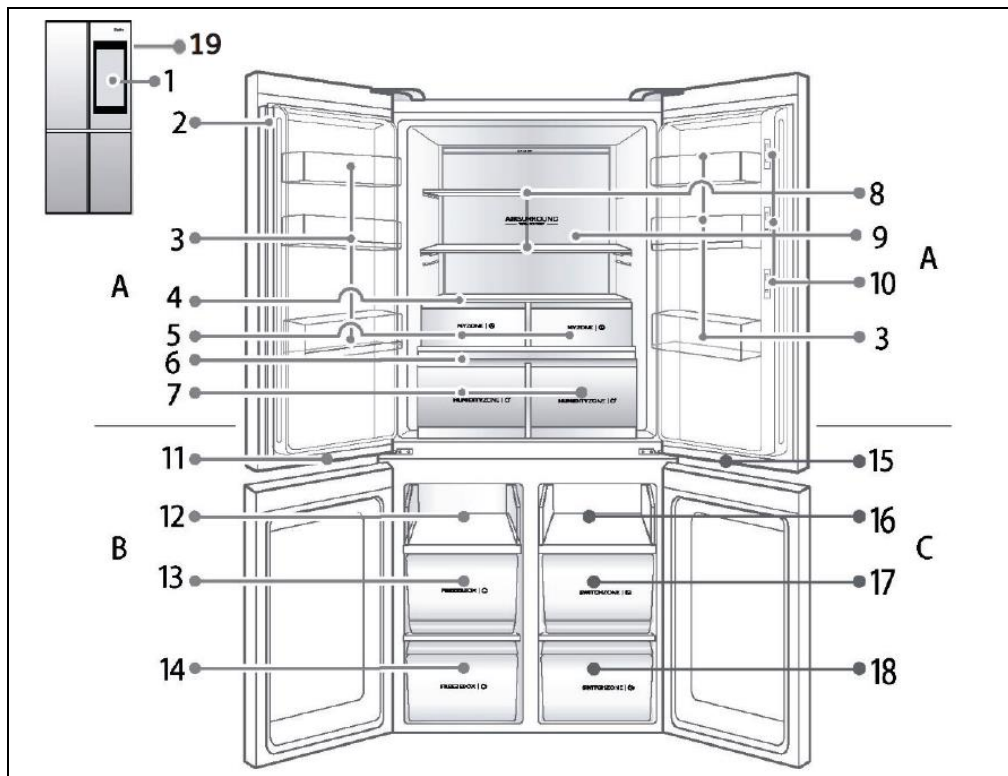

- | | |
|---------------------------------|---|
| A: Predel hladilnika | 11 Luč v zamrzovalnem predelu |
| 1 21,5-palčni zaslon | 12 Drсна polica |
| 2 Navpični element | 13 Škatla za zamrzovanje |
| 3 Stojalo za steklenice | 14 Škatla za zamrzovanje |
| 4 Pokrovna plošča My Zone | C: Predel Switch Zone |
| 5 Predali My Zone | 15 Svetilka komore s spremenljivo temperaturo |
| 6 Pokrovna plošča Humidity Zone | 16 Pladenj |
| 7 Predali Humidity Zone | 17 Predal Switch Zone |
| 8 Hladilna polica | 18 Predal Switch Zone |
| 9 Zadnja luč | 19 Tasto Smart Life* |
| 10 Vgrajena kamera | |
| B: Predel zamrzovalnika | |

*Ta gumb je vgrajen v izdelek zaradi prihodnjega razvoja pametnih funkcij.

Pred prvo uporabo

- ▶ Odstranite vso embalažo, vključno s penastim plastičnim ohišjem in lepilnim trakom za pritrnitev dodatkov. Hranite jih izven dosega otrok in jih odložite na okolju prijazen način.
- ▶ S pomočjo seznama vsebine embalaže preverite, ali so priloženi vsi elementi. V primeru neskladnosti se obrnite na prodajalca.
- ▶ Hladilnik namestite na mesto, ki izpolnjuje vse naslednje zahteve:
 - Postavite ga stran od virov toplote in sončne svetlobe, izogibajte se preveč vlažnim ali premrzlim mestom.
 - Hladilnik je treba postaviti na trdna tla. Če je potrebna večja višina, je treba uporabiti masiven, trd, negorljiv podložni blok. Če pride do rahlega nihanja, lahko nastavite nastavljivo črno nogo na celotni sprednji strani hladilnika.
 - Če želite hladilnik dvigniti, jo zavrtite v smeri urinega kazalca.
 - Če želite hladilnik znižati, jo zavrtite v nasprotni smeri urinega kazalca.

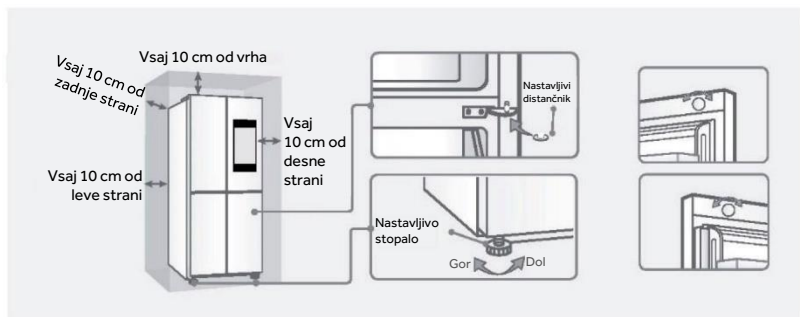

1. Če je dvoje vrat neenakomernih, lahko za poravnavo dvojih vrat uporabite nastavljivo ploščico v vreči:
 - Odstranite nastavljivo ploščico in dvignite spodnja vrata, nato pa ploščico s kleščami pritrдите na verižno gred.
 - Če so vrata še vedno nepravilna, hladilnika ne nameščajte na silo, da preprečite nastanek prask ali poškodb na dekorativni palici na vratih.
 2. Če je nepravilna sprednja stran vrat hladilnika, jih lahko prilagodite z vrtenjem nastavljivega gumba na vrhu vrat.
- ▶ Očistite notranjost in zunanost aparata z vodo in blagim detergentom, preden vanj položite hrano.
 - ▶ Ko je aparat poravnán in očiščen, počakajte vsaj 2–5 ur, preden ga priključite na napajanje. Glejte poglavje NAMESTITEV.
 - ▶ Preden aparat napolnite s hrano, predhodno ohladite predele pri nastavitvah nizke temperature. Funkcija Power-Freeze bo pomagala hitro ohladiti predel zamrzovalnika.
 - ▶ Temperatura v hladilniku, zamrzovalniku in predelu Switch Zone se samodejno nastavi na 5 °C, -18 °C oziroma -6 °C. To so priporočene nastavitve. Če želite, lahko te temperature ročno spremenite. Glejte razdelek PRILAGODITEV TEMPERATURE.

Prva priključitev v električno omrežje

Ob prvi priključitvi hladilnika v električno omrežje zasveti zaslon.

Zaslon izklopljen/vklopljen

Zaslon izklopljen: Ko so vrata zaprta in aparata določen čas ne uporabljate, se zaslon samodejno izklopi.

Osvetlitev zaslona: Ko je zaslon izklopljen, zasveti s pomočjo zaznavanja bližine oseb, če se dotaknete katerega koli dela, hodite mimo aparata ali odprete katera koli vrata (če je zaznavanje oseb vklopljeno). Ko je zaslon osvetljen, je osvetljena tudi lučka z logotipom na zgornji desni strani vrat hladilnika in obratno.

4.1 Nastavitev temperature v predelu hladilnika (od 1 do 9 °C)

Tapnite gumb Nastavitev na začetnem zaslonu in prilagodite temperaturo v predelu hladilnika tako, da povlečete drsnik Hladilnik med 1 in 9 °C.

4.2 Nastavitev temperature v predelu SwitchZone (od 5 do -20 °C)

Tapnite gumb Nastavitev na začetnem zaslonu in prilagodite temperaturo v predelu SwitchZone tako, da drsnik SwitchZone povlečete med 5 in -20 °C.

4.3 Nastavitev temperature v predelu zamrzovalnika (-15 do -23 °C)

Dotaknite se gumba Nastavitev na začetnem zaslonu in prilagodite temperaturo v predelu zamrzovalnika tako, da drsnik Zamrzovalnik povlečete med -15 in -23 °C.

4.4 Nastavitev temperature v predelu MyZone (Zero Fresh, Quick Cool, Fruits & Veg)

Dotaknite se gumba Nastavitev na začetnem zaslonu in prilagodite temperaturo v predelu MyZone tako, da povlečete drsnik MyZone na Zero Fresh, Quick Cool, Fruits & Veg; privzeta tovarniška nastavitve je Fruits & Veg.

Ko izberete funkcijo Zero Fresh, bo hladilnik za zagotovitev najboljšega okolja za shranjevanje vaših sestavin deloval v skladu z nastavitvami, prostor hladilnika pa mora biti nastavljen na 1 °C.



OPOZORILO!

Če po nastavitvi temperature 5 sekund ne pritisnete nobenega gumba, sistem samodejno potrdi in shrani nastavljeno temperaturo.

Posebne funkcije hladilnika

Posebne funkcije hladilnika so razdeljene na štiri vrste: Super cool, Super freeze, AutoSet in Holiday. Dotaknite se ikone funkcije, da jo vklopite (pojavno okno vas obvesti, da je funkcija izbrana; zaprite ga tako, da se dotaknete simbola »X« v zgornjem desnem kotu), ponovno se je dotaknite, da jo izklopite. Če se funkciji medsebojno izključujeta, se prva funkcija samodejno izklopi.

4.5 Super Cool

V načinu Super Cool je temperatura hlajenja nastavljena na 1 °C.

Funkcija Super Cool se samodejno izklopi po 3 urah in hladilnik deluje v skladu z zadnjo nastavitvijo pred začetkom uporabe načina Super Cool. Ko je aktivirana funkcija Super Cool, pametnih in Holiday funkcij ni mogoče vklopiti.

4.6 Super Freeze

Funkcija Super Freeze je zasnovana tako, da ohranja hranilno vrednost živil v zamrzovalniku.

Ta funkcija živila hitro zamrzne. Če naenkrat zamrznete veliko količino živil, je priporočljivo, da funkcijo Super Freeze nastavite 24 ur vnaprej, da znižate temperaturo v zamrzovalniku. Ko dodate živila, se hitrost zamrzovanja v predelu zamrzovalnika poveča in živila bodo hitro zamrznjena, s čimer se ohranijo hranilne snovi v živilih in izboljša shranjevanje. Funkcija Super Freeze se samodejno izklopi po 50 urah; zamrzovalnik bo nato deloval v skladu z zadnjo nastavitvijo pred vklopom načina Super Freeze.

4.7 Funkcija AutoSet

V načinu AutoSet je hlajenje/zamrzovanje nastavljeno na 5 °C / -18 °C. V tem načinu temperature hladilnega in zamrzovalnega predela ni mogoče prilagajati. Če je nastavljena funkcija Super Cool, Super Freeze ali Holiday, se funkcija AutoSet samodejno zapre.

4.8 Funkcija Holiday

Funkcija Holiday je zasnovana tako, da omogoči dolgoročno uporabo hladilnega predela. V načinu Holiday je temperatura hladilnika nastavljena na 17 °C, tako da hladilnik ne povzroča vonjav zaradi previsoke temperature in hkrati prihrani energijo.



OPOZORILO!

Pred vklopom funkcije Holiday izpraznite predel hladilnika, da preprečite poslabšanje kakovosti živil. Ko je aktivirana funkcija Holiday, funkcij Auto Set in Super Cool ni mogoče aktivirati.

4.9 Postopek seznanitve v aplikaciji

1. korak • Prenesite aplikacijo hOn iz ene od naslednjih trgovin



2. korak • Ustvarite svoj račun v aplikaciji hOn ali se prijavite, če račun že imate

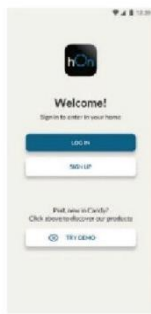

3. korak • Sledite navodilom za seznanjanje v aplikaciji hOn



4.10 Glavna plošča

Tehnologija	Wi-Fi
Standard	IEEE 802.11b/g/n
Frekvenčni pas(ovi) [MHz]	2412÷2484
Največja moč [mW]	41.4

4.11 Naprava za vrata

Tehnologija	Wi-Fi	BLE
Standard	IEEE 802.11b/g/n	Bluetooth v2.1+EDR/BT v3.0/BT v4.0+HS
Frekvenčni pas(ovi) [MHz]	2400+2497	2400+2497
Največja moč [mW]	51.7	10

Nasveti za shranjevanje svežih živil

Shranjevanje v predelu hladilnika

- ▶ Temperatura v hladilniku naj bo manj kot 5 °C.
- ▶ Vročo hrano je treba pred shranjevanjem v aparatu ohladiti na sobno temperaturo.
- ▶ Živila je treba pred shranjevanjem v hladilniku oprati in posušiti.
- ▶ Živila morajo biti pred shranjevanjem ustrezno zaprta, da se prepreči sprememba vonja ali okusa.
- ▶ Ne shranjujte prevelikih količin hrane. Med posameznimi živili pustite nekaj prostora, da jih obda hladen zrak, s čimer dosežete boljše in bolj homogeno hlajenje.
- ▶ Živila, ki jih uporabljate vsak dan, je treba hraniti na sprednji strani police.
- ▶ Pustite razmik med živili in notranjimi stenami, da omogočite kroženje zraka. Živila naj se med shranjevanjem ne dotikajo zadnje stene: živila lahko ob dotiku z zadnjo steno zamrznejo. Izogibajte se neposrednemu stiku živil (zlasti mastnih ali kislih živil) z notranjo oblogo, saj lahko olje/kislina uniči notranjo oblogo. Če odkrijete mastne ali kisle snovi, jih očistite.
- ▶ Zamrznjena živila odmrznite v predelu hladilnika. Tako lahko z zamrznjenimi živili znižate temperaturo v hladilniku in prihranite energijo.
- ▶ V hladilniku se lahko pospeši zorjenje sadja in zelenjave, kot so bučke, melone, papaja, banane, ananas itd., zato teh živil ni priporočljivo shranjevati v hladilniku. Zorjenje zelo zelenega sadja pa je možno določen čas. Tudi čebulo, česen, ingver in drugo korenovko je treba hraniti pri sobni temperaturi.
- ▶ Neprijetni vonji v hladilniku so znak, da se je nekaj razlilo in da je potrebno čiščenje. Glejte poglavje NEGA IN ČIŠČENJE.
- ▶ Različna živila je treba postaviti v različna območja glede na njihove lastnosti:



Obvestilo

- ▶ Ohranite razdaljo več kot 10 mm med živili in vodi za zrak ali senzorji, da zagotovite učinek hlajenja.

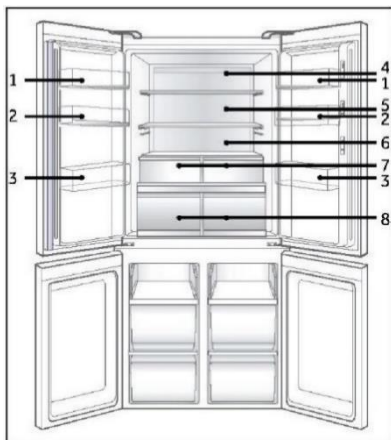

- 1 Maslo, sir itd.
- 2 Jajca, pločevinke, konzervirana živila, začimbe itd.
- 3 Pijače in ustekleničena živila.
- 4 Vložena hrana, konzervirana živila itd.
- 5 Mesni izdelki, prigrizki, testenine, konzervirana hrana, mleko, tofu, mlečni izdelki itd.
- 6 Kuhano meso, klobase itd.
- 7 Predali My Zone: Drsnik MyZone podpira Zero Fresh, Quick Cool, Fruits & Veg
- 8 Predali Humidity Zone: Sadje, zelenjava, solata itd.

Shranjevanje v predelu zamrzovalnika

- ▶ Temperaturo zamrzovalnika pustite na -18°C .
- ▶ 24 ur pred zamrzovanjem živil vklopite funkcijo Power-Freeze; za majhne količine živil zadostuje 4–6 ur.
- ▶ Vročo hrano je treba pred shranjevanjem v zamrzovalnem predelu ohladiti na sobno temperaturo.
- ▶ Hrana, razrezana na majhne porcije, bo hitreje zmrznila in lažje jo boste odtalili ter kuhali. Priporočena teža vsakega obroka je manjša od 2,5 kg
- ▶ Bolje je, da živila pred shranjevanjem v zamrzovalniku zapakirate. Zunanost embalaže mora biti suha, da se vrečke ne sprimejo. Embalažni materiali morajo biti brez vonja, nestrupeni in netoksični ter morajo tesniti.
- ▶ Da bi preprečili iztek roka uporabnosti živil, zabeležite datum zamrznitve, rok in ime živila na embalaži v skladu s priporočenimi roki shranjevanja za različna živila.
- ▶ **OPOZORILO:** Kisline, alkalne snovi, sol itd. lahko poškodujejo notranjo površino zamrzovalnika. Živil, ki vsebujejo navedene snovi (kot so morski sadeži), ne postavljajte neposredno na notranjo površino zamrzovalnika. Slano vodo v zamrzovalniku je treba takoj očistiti.
- ▶ Ne prekoračite časa shranjevanja živil, ki ga priporočajo proizvajalci. Iz zamrzovalnika vzemite samo potrebno količino živil.
- ▶ Odmrznjena živila hitro zaužijte. Odmrznjenih živil ni mogoče ponovno zamrzniti, razen če jih pred tem ne skuhate.
- ▶ V predel zamrzovalnika ne nalagajte prevelikih količin svežih živil. Glejte zamrzovalno zmogljivost zamrzovalnika – glejte TEHNIČNE PODATKE ali podatke na tipski ploščici.
- ▶ Živila lahko hranite v zamrzovalniku pri temperaturi najmanj -18°C od 2 do 12 mesecev, odvisno od njihovih lastnosti (npr. meso: 3–12 mesecev, zelenjavo: 6–12 mesecev)
- ▶ Pri zamrzovanju svežih živil se izogibajte stiku z že zamrznjenimi živilmi, saj to lahko povzroči njihovo odtajanje.

Pri shranjevanju komercialno zamrznjenih živil upoštevajte ta navodila:

- ▶ Vedno upoštevajte proizvajalčeve smernice glede trajanja shranjevanja živil v zamrzovalniku. Ne prekoračite teh smernic!
- ▶ Naj bo čas med nakupom in shranjevanjem čim krajši, da ohranite kakovost hrane.
- ▶ Kupite zamrznjena živila, ki so bila shranjena pri temperaturi -18°C ali nižji.
- ▶ Izogibajte se nakupu živil, na katerih embalaži je zmrzal ali led. To kaže, da so bili izdelki v nekem trenutku morda delno odmrznjeni in ponovni zamrznjeni. Dvigi temperature vplivajo na kakovost živil.



Obvestilo

- ▶ Ohranite razdaljo več kot 10 mm med živilmi in zračnim vodom, da zagotovite hlajenje.

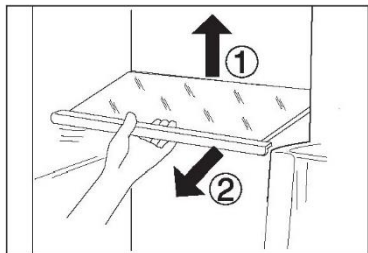

Nastavljive police

Višino polic lahko prilagodite tako, da ustreza vašim potrebam shranjevanja.

1. Če želite polico premakniti, jo najprej odstranite tako, da dvignete njen zadnji rob (1) in jo izvlečete (2).
2. Za ponovno namestitev jo postavite na nastavke na obeh straneh in jo potisnite do konca nazaj, dokler se zadnji del police ne zasida v stranske reže.

i Obvestilo

Prepričajte se, da so vsi robovi police poravnani.

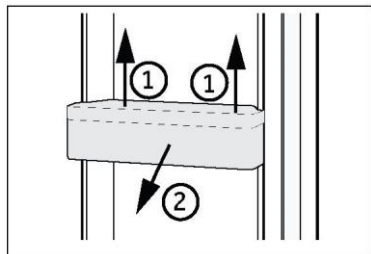

Snemljive posode v vratih

Posode v vratih lahko odstranite za čiščenje:

- Položite roki na obe strani stojala ter ga dvignite (1) in izvlecite (2). Za ponovno namestitev stojala izvedite ista koraka v nasprotnem vrstnem redu.

i Obvestilo

Ko je aparat vklopljen, lahko traja do 12 ur, da doseže pravilne temperature.

Predal Humidity Zone

v tem predelu je raven vlage višja kot v predelu hladilnika; sistem jo samodejno nadzoruje in ta predel je primeren za shranjevanje sadja, zelenjave, solate itd.

HUMIDITYZONE | 



Obvestilo

- ▶ Ne odstranjujte plastičnih pokrovov iz obeh con, saj ohranjajo raven vlažnosti.
- ▶ V teh dveh predalih ne shranjujte živil, občutljivih na mraz, kot so sadje (ananas, avokado, banane, grenivke), zelenjava (krompir, jajčevci, fižol, kumare, bučke, paradižnik) in sir.

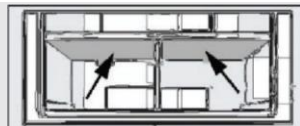

Predal My Zone

Drsnik My Zone lahko nastavite na Zero Fresh, Quick Cool, Fruits & Veg. Ko je nastavljen na Zero Fresh, lahko shranjujete sveža živila. Ko je nastavljen na Quick Cool, lahko na hitro shranite kuhana živila. Ko je nastavljen na Fruits & Veg., lahko shranjujete sadje in zelenjavo.

MYZONE | 

Predel Switch Zone

Aparat je opremljen s predelom Switch Zone. Temperaturo lahko nastavite v stopinjah, ki ustrezajo zelenemu namenu. Temperaturo shranjevanja lahko prilagodite med -20 °C in $+5\text{ °C}$. Temperaturo shranjevanja lahko prilagodite glede na možnosti, ki so na voljo v aplikaciji.

SWITCHZONE | 

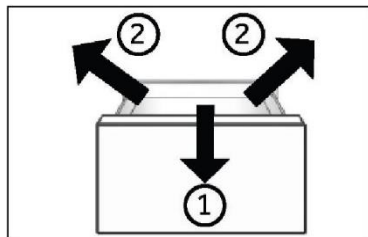

Snemljiv predal zamrzovalnika

Če želite odstraniti predal, ga do konca izvlecite (1), nato ga dvignite in odstranite (2).

Če želite vstaviti predal, izvedite zgornja koraka v obratnem vrstnem redu.

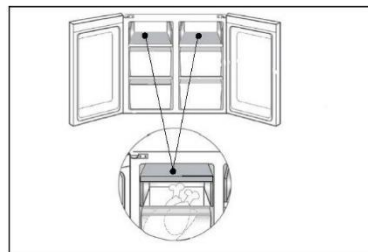

Shranjevanje velikih predmetov

Velike količine npr. zamrznjenih živil lahko shranite, če:

- ▶ odstranite zgornji zamrzovalni pladenj in ga zavrite za 180°, ali
- ▶ odstranite oba zgornja zamrzovalna pladnja in srednji zamrzovalni predal ter živila shranite neposredno na polico.

Luč

Steber dnevne luči zasveti od odpiranju vrat. Na delovanje luči ne vpliva nobena druga nastavitvev aparata.



Nasveti za ohranjanje energije

- ▶ Prepričajte se, da je aparat pravilno prezračen (glejte NAMESTITEV).
- ▶ Aparata ne nameščajte na neposredno sončno svetlobo ali v bližino toplotnih virov (npr. štedilnikov, grelcev).
- ▶ Izogibajte se nepotrebno nizkim temperaturam v aparatu. Če v aparatu nastavite nižjo temperaturo, se poveča poraba energije.
- ▶ Funkcije, kot je POWER-FREEZE, porabljajo več energije.
- ▶ Počakajte, da se toplotno obdelana živila ohladijo in jih šele nato postavite v aparat.
- ▶ Vrata aparata odprite čim manjkrat in za čim krajše obdobje.
- ▶ Aparata ne polnite preveč, da se izognete oviranju pretoka zraka.
- ▶ Odstranite zrak iz embalaže za živila.
- ▶ Tesnila vrat naj bodo čista, da se bodo vrata vedno pravilno zaprla.
- ▶ Zamrznjena živila odmrznite v predelu hladilnika.



OPOZORILO!

Aparat pred čiščenjem izključite iz napajanja.

Čiščenje

Aparat očistite, ko hranite le malo živil ali nič.

Aparat je treba očistiti vsake štiri tedne za dobro vzdrževanje in za preprečevanje neprijetnega vonja hrane.



OPOZORILO!

- ▶ Aparata ne čistite s trdimi krtačami, žičnatimi krtačami, detergentom v prahu, bencinom, amil acetatom, acetonom in podobnimi organskimi raztopinami, kislimi ali alkalnimi raztopinami. Očistite ga s posebnim detergentom za hladilnik, da preprečite poškodbe.
- ▶ Med čiščenjem aparata ne škropite ali spirajte.
- ▶ Aparata ne čistite s pršenjem vode ali paro.
- ▶ Hladnih steklenih polic ne čistite z vročo vodo. Zaradi nenadne spremembe temperature se lahko steklo zlomi.
- ▶ Ne dotikajte se notranjosti zamrzovalnega predela, zlasti z mokrimi rokami, saj lahko vaše roke primrznejo na površino.
- ▶ V primeru ogrevanja preverite stanje zamrznjenega blaga.

- ▶ Tesnilo na vratih naj bo vedno čisto.
- ▶ Očistite notranjost in ohišje aparata z gobo, navlaženo v topli vodi in nevtralnem čistilu.

1. Z mehko brisačo ali gobico, namočeno v toplo vodo (v toplo vodo lahko dodate nevtralen detergent), obrišite notranjost in zunanost hladilnika, vključno s tesnilom na vratih, stojalom za vrata, steklenimi policami, posodami in podobno.
2. Če pride do razlitja tekočine, odstranite vse kontaminirane dele, neposredno jih sperite s tekočo vodo, posušite in vrnite v hladilnik.
3. Če pride do razlitja kremaste snovi (na primer smetana, stopljeni sladoled), odstranite vse kontaminirane dele, za nekaj časa postavite v toplo vodo s temperaturo približno 40 °C, nato sperite s tekočo vodo, posušite in vrnite nazaj v hladilnik.
4. V primeru, da se v hladilniku zatakne majhen del ali komponenta (med policami ali predali), ga odstranite z majhno, mehko krtačo. Če dela ne dosežete, se obrnite na servis Haier.

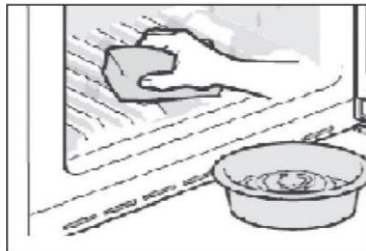

- ▶ Sperite in posušite z mehko krpo.
- ▶ Nobenega dela aparata ne čistite v pomivalnem stroju.
- ▶ Pred ponovnim zagonom aparata počakajte vsaj 7 minut, saj lahko pogosto zaganjanje poškoduje kompresor.

Odmrzovanje

Predel hladilnika in zamrzovalnika se odmrzuje samodejno; ročni postopki niso potrebni.

Menjava luči LED



OPOZORILO!

Luči LED ne zamenjajte sami; zamenja jo lahko le proizvajalec ali pooblaščen servisier.

V luči je sijalka LED, ki zagotavlja majhno porabo energije in dolgo trajanje. Če pride do kakršnih koli nepravilnosti, se obrnite na našo službo za pomoč strankam. Glejte SLUŽBA ZA POMOČ STRANKAM. Parametri luči:

Predel hladilnika: 12 V, največ 5 W

Predel zamrzovalnika: 12 V, največ 2 W

Dolgotrajna neuporaba

Če aparata ne uporabljate dalj časa in za hladilnik ne boste uporabljali samo funkcije Holiday ali funkcije za izklop hladilnika,

- ▶ vso hrano odstranite;
- ▶ izklopite napajalni kabel;
- ▶ izpraznite in očistite rezervoar za vodo;
- ▶ očistite aparat, kot je opisano zgoraj;
- ▶ vrata naj ostanejo odprta, da preprečite nastanek neprijetnega vonja.



Obvestilo

Aparat izklopite le, če je to nujno potrebno.

Premikanje aparata

1. Odstranite vso hrano in izključite aparat.
2. Police in druge premične dele v hladilniku in zamrzovalniku pritrdite z lepilnim trakom.
3. Hladilnika ne nagibajte za več kot 45°, da ne poškodujete hladilnega sistema.



OPOZORILO!

- ▶ Aparata ne dvigujte za ročaje.
- ▶ Aparata nikoli ne postavljajte vodoravno na tla.

Številne običajne težave lahko odpravite sami, brez posebnega znanja. Če imate težave z aparatom, preden se obrnete na našo službo za poprodajne storitve preverite vse spodaj navedene možnosti in sledite navodilom. Glejte SLUŽBA ZA POMOČ STRANKAM.



OPOZORILO!

- ▶ Pred kakršnikoli vzdrževanjem izklopite aparat in iztaknite vtič iz vtičnice.
- ▶ Električno opremo lahko servisirajo samo usposobljeni električarji, saj lahko nepravilna popravila povzročijo znatne poškodbe.
- ▶ Poškodovano napajalno enoto sme zamenjati samo proizvajalec, pooblaščen serviser ali podobno usposobljena oseba, da se prepreči nevarnost.

Težava	Možen vzrok	Možna rešitev
Kompresor ne deluje.	<ul style="list-style-type: none"> • Vtič ni priključen v omrežno vtičnico. • Aparat izvaja cikel odmrzovanja 	<ul style="list-style-type: none"> • Priključite omrežni vtič. • To je običajno med samodejnim odmrzovanjem
Aparat deluje prepogosto ali deluje predolgo.	<ul style="list-style-type: none"> • Notranja ali zunanja temperatura je previsoka. • Aparat je že nekaj časa izklopljen. • Vrata ali predal v aparata ni tesno zaprt. • Vrata ali predal je bil odprt prepogosto ali predolgo. • Nastavitev temperature v zamrzovalnem prostoru je prenizka. • Tesnila vrat/predala so umazana, obrabljena, razpokana ali neustrezna. • Zahtevano kroženje zraka ni zagotovljeno. 	<ul style="list-style-type: none"> • V tem primeru je običajno, da aparat deluje dlje. • Običajno traja od 8 do 12 ur, da se aparat povsem ohladi. • Zaprite vrata/predal in se prepričajte, da je aparat nameščen na ravni podlagi in da ni hrane ali posode, ki bi preprečevala pravilno zapiranje vrat. • Vrat/predala ne odpirajte prepogosto. • Nastavite višjo temperaturo, dokler ni dosežena zadovoljiva temperatura za hlajenje. Temperatura hladilnika je stabilna po 24 urah. • Očistite tesnilo vrat/predala ali pa naj ga zamenja služba za pomoč strankam. • Zagotovite ustrezno prezračevanje.
Notranost hladilnika je umazana in/ali ima neprijeten vonj.	<ul style="list-style-type: none"> • Notranjost hladilnika je potrebno očistiti. • V hladilniku so shranjena živila z močnim vonjem. 	<ul style="list-style-type: none"> • Očistite notranjost hladilnika. • Hrano temeljito zavijte.
Znotraj aparata ni dovolj hladno.	<ul style="list-style-type: none"> • Temperatura je nastavljena previsoko. • V hladilnik ste postavili živila, ki so bila še vroča. 	<ul style="list-style-type: none"> • Ponastavite temperaturo. • Živila pred shranjevanjem veno ohladite.

	<ul style="list-style-type: none"> • Naenkrat ste spravili preveč hrane. • Živila so preblizu drug drugemu. • Vrata/predal aparata ni dobro zaprt. • Vrata/predal je bil odprt prepogosto ali predolgo. 	<ul style="list-style-type: none"> • Vedno shranjujte manjše količine hrane hkrati. • Pustite razmik med živili, da omogočite zračni tok. • Zaprite vrata/predal. • Vrat/predala ne odpirajte prepogosto.
Znotraj aparata je prehladno.	<ul style="list-style-type: none"> • Temperatura je nastavljena prenizko. • Funkcija Power-Freeze je aktivirana ali deluje predolgo. 	<ul style="list-style-type: none"> • Ponastavite temperaturo. • Izklopite funkcijo Power-Freeze
Na notranji strani hladilnega prostora nastaja vlaga.	<ul style="list-style-type: none"> • Zunanje okolje je pretoplo in prevlažno. • Vrata/predal aparata ni tesno zaprt. • Vrata/predal je bil odprt prepogosto ali predolgo. • V hladilniku je odprta posoda za živila ali tekočine. 	<ul style="list-style-type: none"> • Povečajte temperaturo. • Zaprite vrata/predal. • Vrat/predala ne odpirajte prepogosto. • Vroča hrana naj se ohladi na sobno temperaturo, hrano in tekočine pa zaprite.
Na zunanji površini hladilnika ali med vrati in predalom se nabira vlaga.	<ul style="list-style-type: none"> • Zunanje okolje je pretoplo in prevlažno. • Vrata/predal ni tesno zaprt. Hladen zrak v aparatu in topel zunanji zrak povzročata nastajanje kondenzacije. 	<ul style="list-style-type: none"> • To je normalno v vlažnem podnebju in se bo spremenilo, ko se bo vlažnost zmanjšala. • Prepričajte se, da so vrata/predal tesno zaprta.
Preveč ledu in zmrzal v zamrzovalnem prostoru.	<ul style="list-style-type: none"> • Živila niso ustrezno zapakirana. • Vrata/predal aparata ni dobro zaprt. • Vrata/predal je bil odprt prepogosto ali predolgo. • Tesnila vrat/predala so umazana, obrabljena, razpokana ali neustrezna. • Predmet v hladilniku preprečuje ustrezno zapiranje vrat/predala. 	<ul style="list-style-type: none"> • Živila vedno dobro zapakirajte. • Zaprite vrata/predal. • Vrat/predala ne odpirajte prepogosto. • Očistite tesnilo vrat/predala ali ga zamenjajte z novim. • Premaknite police, posode v vratih ali notranje posode, da se vrata/predal zaprejo.
Strani hladilnika in trak na vratih se segrejejo.	<ul style="list-style-type: none"> • - 	<ul style="list-style-type: none"> • To je običajno.
Aparat proizvaja nenormalne zvoke.	<ul style="list-style-type: none"> • Aparat ni nameščen na ravno podlago. • Aparat se dotika predmeta v njegovi bližini. 	<ul style="list-style-type: none"> • Nastavite noge, da poravnate aparat. • Odstranite predmete okoli aparata.
Slišati je mogoče rahel zvok, podoben zvoku pretakanja vode.	<ul style="list-style-type: none"> • - 	<ul style="list-style-type: none"> • To je običajno.
Zaslišali boste pisk alarma.	<ul style="list-style-type: none"> • Vrata hladilnega prostora so odprta. 	<ul style="list-style-type: none"> • Zaprite vrata ali ročno utišajte alarm.

Slišali boste šibko brnenje.	<ul style="list-style-type: none"> • Sistem proti kondenzaciji deluje 	<ul style="list-style-type: none"> • To preprečuje kondenzacijo in je normalno
Notranja razsvetljava ali hladilni sistem ne deluje.	<ul style="list-style-type: none"> • Omrežni vtič ni priključen v omrežno vtičnico. • Napajanje ne deluje pravilno. • Lučka LED ne deluje. 	<ul style="list-style-type: none"> • Priključite omrežni vtič. • Preverite električno napajanje prostora. Pokličite lokalno elektro podjetje! • Za zamenjavo lučke pokličite servisno službo.

Če želite stopiti v stik s tehnično pomočjo, obiščite naše spletno mesto: <https://corporate.haier-europe.com/en/> V razdelku »spletno mesto« izberite blagovno znamko vašega izdelka in vašo državo. Preusmerjeni boste na določeno spletno mesto, kjer boste našli telefonsko številko in obrazec za stik s tehnično pomočjo.

Prekinitev napajanja

V primeru izpada električne energije naj bi hrana ostala varno hladna približno 12 ur. Upoštevajte te nasvete, če pride do daljše prekinitve napajanja, zlasti poleti:

- ▶ Čim manjkrat odprite vrata/predal.
- ▶ Med prekinitvijo napajanja v aparat NE vstavljajte dodatnih živil.
- ▶ Če ste predhodno obveščeni o prekinitvi napajanja in je trajanje prekinitve daljše od 12 ur, naredite nekaj ledu in ga postavite na vrh hladilnega prostora.
- ▶ Takoj po prekinitvi je potreben pregled blaga.
- ▶ Ker bo temperatura v hladilniku med prekinitvijo napajanja ali drugo okvaro narasla, se obdobje shranjevanja in užitnosti hrane skrajša. Takoj za tem je vsako hrano, ki se odtaja, treba zaužiti ali skuhati in znova zamrzniti (kjer je to primerno), da se prepreči tveganje za zdravje.

Funkcija pomnilnika med prekinitvijo napajanja

Po ponovni vzpostavitvi napajanja aparat nadaljuje z nastavitvami, ki so bile nastavljene pred izpadom električne energije.

Prostorske zahteve

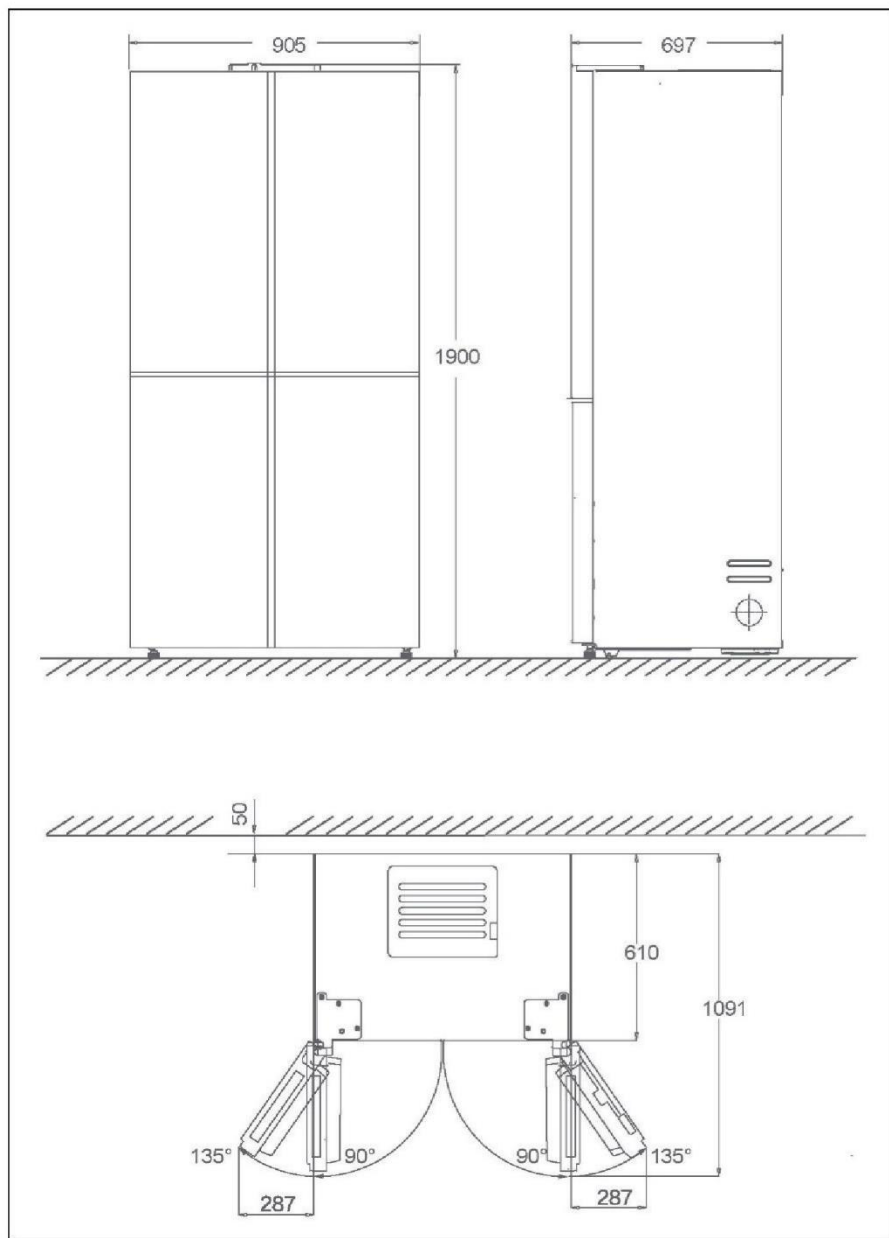

Razpakiranje



OPOZORILO!

- ▶ Aparat je težak. Vedno ga morata prenašati vsaj dve osebi.
- ▶ Vso embalažo hranite izven dosega otrok in jo zavrzite na okolju prijazen način.
- ▶ Vzemite aparat iz embalaže.
- ▶ Odstranite vso embalažo.

Okoljski pogoji

Sobna temperatura mora biti vedno med 10° C in 43° C, ker lahko vpliva na temperaturo v aparatu in njegovo porabo energije. Aparata ne nameščajte v bližini drugih aparatov, ki oddajajo toploto (pečice, hladilniki), ne da bi namestili izolacijo.

Prezračevanje v prerezu

Da bi iz varnostnih razlogov dosegli zadostno prezračevanje aparata, je treba upoštevati informacije o zahtevanih normah prezračevanja.

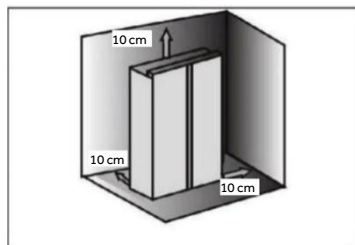

Poravnava aparata

Aparat naj bo postavljen na ravno in trdno površino.

1. Aparat nekoliko nagnite nazaj.
2. Noge nastavite na zeleno raven.

Prepričajte se, da je razdalja do stene na strani tečaja vsaj 100 mm, da se lahko vrata normalno odprejo.

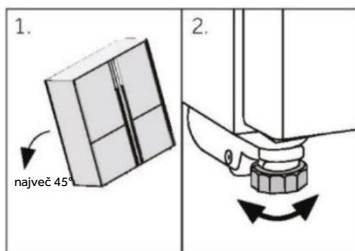

Obvestilo

Za prostostoječi aparat: ta hladilnik ni namenjen uporabi kot vgradni hladilnik

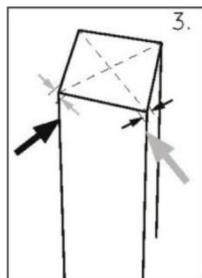

3. Stabilnost lahko preverite z izmeničnim pomikanjem po diagonalah. Rahlo zibanje mora biti enako v obe smeri. V nasprotnem primeru se okvir lahko deformira; rezultat je morebitno puščanje tesnil vrat. Majhna nagnjenost nazaj olajša zapiranje vrat.

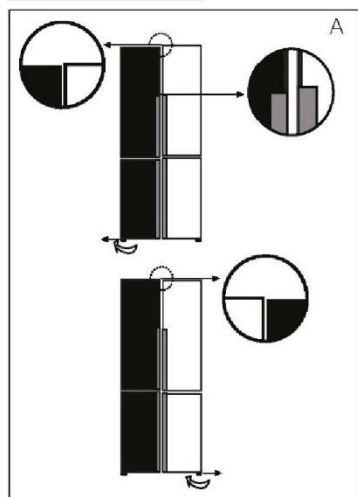

Natančna nastavitve vrat

Če vrata niso na enakem nivoju, je to neuskkljenost mogoče odpraviti na naslednji način:

A) Uporaba nastavljive nožice

Obrnite nastavljivo nožico v smeri puščice, da se nožica obrne navzgor ali navzdol.

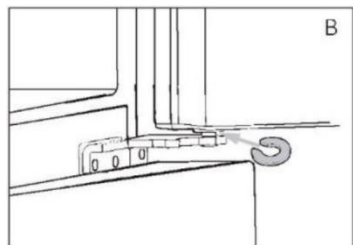

B) Uporaba distančnikov

- ▶ Odprite zgornja vrata in jih dvignite.
- ▶ Previdno pritrdite distančnik (priložen v vrečki z dodatki) v bel plastični obroč srednjega tečaja z roko ali z orodjem, kot so kleščice. Ne praskajte ali udarjajte vrat.



Obvestilo

Pri prihodnji uporabi hladilnika lahko pride do neenakomerno postavljenih vrat zaradi teže shranjene hrane. Poravnajte jih v skladu z zgornjimi metodami.

Čas čakanja

Mazalno olje, ki ne zahteva vzdrževanja, je v kapsuli kompresorja. Med transportom v poševnem položaju lahko to olje steče v sistem zaprtih cevi. Pred priključitvijo aparata na električno napajanje morate počakati 2-5 ur, da olje steče nazaj v kapsulo.

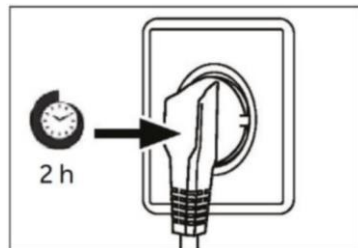

Priključitev v električno omrežje

Pred vsako priključitvijo preverite, ali:

- ▶ so napajanje, vtičnica in varovalke skladni s tipsko tablico,
- ▶ je vtičnica ozemljena in da v bližini ni podaljška z več vtičnicami ali kableskega podaljška,
- ▶ sta vtič in vtičnica pravilno nameščena.

Vtič priključite v pravilno nameščeno gospodinjsko vtičnico.



OPOZORILO!

Da bi se izognili tveganju, mora servis zamenjati poškodovan napajalni kabel (glejte garancijski list).

Informacije o izdelku v skladu z **Uredbo EU št. 1060/2010**

Blagovna znamka	Haier
Identifikacijska oznaka modela	HCW9919FSGB
Kategorija modela	Hladilnik-zamrzovalnik
Razred energijske učinkovitosti	F
Letna poraba energije (kWh/leto) ¹⁾	420
Prostornina za shranjevanje v hladilniku (L)	386
Prostornina za shranjevanje v zamrzovalniku (L) ****	100
Prostornina Switch Zone (L) ***	100
Ocena z zvezdicami	
Temperatura drugih predelov > 14 °C	Ni relevantno
Sistem brez zmrzali	Da
Čas dviga temperature (h)	9
Zmogljivost zamrzovanja (kg/24 h)	10
Klimatski razred	SN-N-ST-T
Ta aparat je namenjen uporabi pri sobni temperaturi med:	10 °C in 43 °C.
Emisije akustičnega hrupa v zraku (dB(A) re 1 pW)	38
Vrsta konstrukcije	Prostostoječi

¹⁾ na podlagi 24-urnih standardnih testnih rezultatov. Dejanska poraba energije bo odvisna od načina uporabe aparata in njegove lokacije.

Dodatni tehnični podatki

Napetost/frekvenca	220–240 V ~/50 Hz
Vhodni tok (A)	2
Glavna varovalka (A)	15
Hladilno sredstvo	R600a
Mere (V/Š/G v mm)	1900/905/697
RF frekvenca 2.4G	2,4 GHz ~ 2,4835 GHz
RF frekvenca 5G	5,15~5,25 GHz in 5,725~5,825 GHz
Največja prenesena moč brezžičnega 2.4G	18 dBm ± 1,5 dB
Največja prenesena moč brezžičnega 5G	17 dBm ± 2 dB

Informacije o energijski učinkovitosti sijalke

Predel	Napetost	največja moč	Razred enerjske učinkovitosti	Model
Luč v zadnjem delu hladilnika	12 V	4 W	G	HCW9919FSGB
Zamrzovalnik	12 V	2,25 W	G	
SwitchZone	12 V	2,25 W	G	
My Zone	12 V	0,5 W		

Ta izdelek vsebuje svetlobni vir z razredom energetske učinkovitosti G.

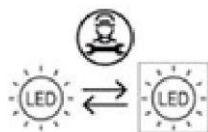

Svetlobni vir (samo LED) sme zamenjati samo strokovnjak

Služba za pomoč strankam

Priporočamo našo službo za pomoč strankam Haier in uporabo originalnih nadomestnih delov. Če imate težave z aparatom, najprej preverite poglavje ODPRAVLJANJE TEŽAV.

Če tam ne najdete rešitve, se obrnite na

- ▶ lokalnega prodajalca ali
- ▶ naš evropski klicni servisni center (glejte spodaj navedene telefonske številke) ali
- ▶ razdelek Servis in podpora na spletnem mestu www.haier.com, kjer lahko oddate zahtevek za servis in najdete odgovore na pogosta vprašanja.

Če se želite obrniti na naš servis, se prepričajte, da imate na voljo naslednje podatke. Podatke najdete na tipski tablici,

Model _____

Serijska št. _____

V primeru uveljavljanja garancije preverite tudi garancijsko kartico, ki je priložena izdelku.

Evropski center za klicne storitve

Država*	Telefonska številka	Stroški
Haier Italy (IT)	199 100 912	
Haier Spain (ES)	902 509 123	
Haier Germany (DE)	0180 5 39 39 99	<ul style="list-style-type: none"> • 14 centov/min, stacionarno omrežje • največ 42 centov/min, mobilno omrežje
Haier Austria (AT)	0820 001 205	<ul style="list-style-type: none"> • 14,53 centa/min, stacionarno omrežje • največ 20 centov/min, vsa ostala omrežja
Haier United Kingdom (UK)	0333 003 8122	
Haier France (FR)	0980 406 409	

* Za druge države glejte www.haier.com

Haier Europe Trading S.r.l
 Branch UK
 Westgate House, Westgate, Ealing
 London, W5 1YY

*** Trajanje garancije hladilnega aparata:**

Minimalno garancijsko obdobje je: 2 leti za države EU, 3 leta za Turčijo, 1 leto za Združeno kraljestvo, 1 leto za Rusijo, 3 leta za Švedsko, 2 leti za Srbijo, 5 let za Norveško, 1 leto za Maroko, 6 mesecev za Alžirijo, za Tunizijo pravna garancija ni potrebna.

*** Obdobje rezervnih delov za popravilo aparata:**

Termostati, temperaturni senzorji, tiskana vezja in svetlobni viri so na voljo najmanj sedem let po tem, ko je bila na trg dostavljena zadnja enota modela.

Ključavnice, tečaji vrat, pladnji in košare najmanj sedem let, tesnila vrat pa najmanj 10 let po tem, ko je bila na trg dostavljena zadnja enota modela.

Za dodatne informacije o izdelku obiščite spletno mesto <https://eprel.ec.europa.eu/> ali skenirajte kodo QR na energijski nalepki, priloženi aparatu.



Haier



كتيب المستخدم

الثلاجة-الفریزر

HC W9919FSGB

AR

Haier

شكرًا لك على شراء منتج Haier.

اقرأ هذه التعليمات بعناية قبل استخدام هذا الجهاز. تحتوي التعليمات على معلومات مهمة ستساعدك على الحصول على أفضل النتائج من الجهاز وضمان التركيب والاستخدام والصيانة الآمنة والسليمة.

احتفظ بهذا الدليل في مكان مناسب حتى تتمكن من الرجوع إليه في أي وقت لضمان الاستخدام الآمن والسليم للجهاز. إذا كنت تباع الجهاز، أو تتخلى عنه، أو تتركه خلفك عندما تنتقل إلى المنزل الجديد، فتأكد أيضًا من تمرير هذا الدليل إلى المالك الجديد، حتى يتمكن من التعرف على الجهاز وتحذيرات السلامة.

قائمة الرموز**تحذير - معلومات أمان مهمة**

معلومات ونصائح عامة

المعلومات البيئية

**التخلص من المنتج**

ساعد في حماية البيئة وصحة الإنسان. ضع العبوة في حاويات مناسبة لإعادة تدويرها. ساعد على إعادة تدوير المخلفات التي تتكون من الأجهزة الكهربائية والإلكترونية. لا تتخلص من الأجهزة المميزة بهذا الرمز مع النفايات المنزلية العادية؛ قم بتسليم المنتج إلى مرفق إعادة التدوير المحلي الخاص بك أو اتصل بمكتب البلدية الخاص بك.

**تحذير!****خطر الإصابة أو الاختناق!**

يجب التخلص من المبردات والغازات بطريقة احترافية. تأكد من أن أنبوب دائرة التبريد غير تالف وتخلص منه بشكل صحيح. افصل الجهاز عن التيار الكهربائي. اقطع الكابلات الكهربائي وتخلص منه. قم بإزالة الأدراج والصواني بالإضافة إلى ماسك الباب والحشيات لمنع الأطفال والحيوانات الأليفة من الانغلاق داخل الجهاز.

الأجهزة القديمة لا تزال لها بعض القيمة المتبقية. تتضمن طريقة التخلص الصديقة للبيئة إمكانية استعادة المواد الخام القيمة واستخدامها مرة أخرى.

يستخدم السيكلوبنتان، وهو مادة قابلة للاشتعال وغير ضارة بالأوزون، كموسع لل رغوة العازلة.

من خلال التأكد من أن هذا المنتج يتم التخلص منه بصورة صحيحة، فأنت تساعد في الحد من حدوث العواقب السلبية المحفلة للمؤثرة على البيئة وصحة الإنسان، والتي يمكن أن تنتج.

للحصول على مزيد من المعلومات حول إعادة تدوير هذا المنتج، يرجى الاتصال بمجلس المدينة المحلي أو خدمة التخلص من النفايات المنزلية أو المتجر الذي قمت بشراء هذا المنتج منه. يجب أن يقوم بمناولته المهنيون.

1. معلومات السلامة.....4
2. الاستخدام المقصود.....9
3. وصف المنتج.....10
4. الاستخدام.....11
5. المعدات.....17
6. نصائح لتوفير الطاقة.....20
7. العناية والتنظيف.....21
8. استكشاف الأعطال وإصلاحها23
9. التركيب26
10. البيانات الفنية.....30
11. خدمة العملاء.....31

الملحقات

تحقق من الملحقات والنشرات الفنية وفقًا لهذه القائمة:



كتيب المستخدم*1
كتيب المستخدم مع اللصق
OK*1*



بطاقة الضمان*1
بطاقة الضمان الممتد*1



ملمصق الطاقة*1



فاصل*3



صينية مكعبات الثلج*2



صينية البيض*2



القائمة تعرض الملحقات الرئيسية فقط. الملحقات العينية الأخرى تسود.

قبل تشغيل الجهاز لأول مرة، اقرأ إرشادات الأمان التالية!:

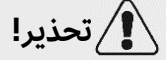

تحذير!

قبل الاستخدام الأول

- ◀ تأكد من خلوه من التلف أثناء النقل.
- ◀ قم بإزالة جميع العبوات واحفظها بعيدًا عن متناول الأطفال.
- ◀ انتظر ساعتين على الأقل قبل تركيب الجهاز للتأكد من أن دائرة التبريد فعالة تمامًا.
- ◀ تعامل مع الجهاز دائمًا بالاستعانة بشخصين على الأقل لأنه ثقيل.

التركيب

- ◀ يجب وضع الجهاز في مكان جيد التهوية. تأكد من وجود مساحة لا تقل عن 10 سم فوق وحول الجهاز.
- ◀ لا تضع الجهاز أبدًا في منطقة رطبة أو مكان قد يتناثر فيه الماء. نظف بقع الماء وجففها بقطعة قماش ناعمة ونظيفة.
- ◀ لا تقم بتركيب الجهاز في ضوء الشمس المباشر أو بالقرب من مصادر الحرارة (مثل المواقد والسخانات).
- ◀ قم بتثبيت الجهاز وتسويته في منطقة مناسبة لحجمه واستخدامه.
- ◀ احرص على عدم انسداد فتحات التهوية في الجهاز أو البنية المضمنة.
- ◀ تحقق من توافق البيانات الكهربائية الموجودة على لوحة القياس مع مصدر الطاقة. إذا لم يحدث ذلك، فاتصل بفني كهربائي.
- ◀ يتم تشغيل الجهاز بواسطة مصدر طاقة 220-240 فولت تيار متردد/50 هرتز. قد يؤدي التقلب غير الطبيعي في الجهد إلى فشل تشغيل الجهاز، أو تلف التحكم في درجة الحرارة أو الضاغط، أو قد تكون هناك ضوضاء غير طبيعية عند التشغيل. في مثل هذه الحالة، يجب تركيب منظم أوتوماتيكي.
- ◀ لا تستخدم المحولات وكابلات التمديد متعددة القوابس.
- ◀ لا تضع مقابس محمولة أو مصادر محمولة متعددة للتيار خلف الجهاز.
- ◀ تأكد من أن كابل الطاقة غير عالق بالثلاجة. لا تخطو على كابل الطاقة.
- ◀ استخدم مقبسًا أرضيًا منفصلاً لمصدر الطاقة يسهل الوصول إليه. يجب تأريض الجهاز.

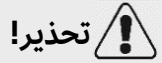

تحذير!

- ◀ **فقط للمملكة المتحدة:** كابل الطاقة الخاص بالجهاز مزود بقابس مكون من 3 أسلاك (تأريض) يناسب مقببًا قياسيًّا مكونًا من 3 أسلاك (مؤرض). لا تقم أبدًا بقطع أو فك الدبوس الثالث (التأريض). بعد تثبيت الجهاز، يجب أن يكون القابس متاحًا.
- ◀ لا تقم بإتلاف دائرة التبريد الكهربائية.

الاستخدام اليومي

- ◀ يُمكن أن يستخدم هذا الجهاز الأطفال البالغ أعمارهم 8 سنوات أو أكثر والأشخاص الذين يعانون نقصًا في القدرات البدنية، أو الحسية، أو العقلية، أو الأشخاص الذين لديهم نقص في الخبرة أو المعرفة إذا خضعوا للإشراف أو قُدمت لهم تعليمات بشأن استخدام الجهاز بطريقة آمنة وكان لديهم فهم للمخاطر التي ينطوي عليها.
- ◀ يُسمح للأطفال الذين تتراوح أعمارهم من 3 إلى 8 سنوات بالتحميل والتفريغ، لكن لا يُسمح لهم بتنظيف أو تركيب أجهزة التبريد.
- ◀ أبقِ الأطفال دون سن 3 سنوات بعيدًا عن الجهاز ما لم يتم الإشراف عليهم باستمرار.
- ◀ يجب ألا يعبث الأطفال بالجهاز.
- ◀ إذا تسرب غاز بارد أو غاز آخر قابل للاشتعال بالقرب من الجهاز، فقم بغلق صمام الغاز المتسرب. وافتح الأبواب والنوافذ، ولا تقم بفصل قابس كابل الطاقة بالثلاجة أو أي جهاز آخر.
- ◀ لاحظ أنه تم ضبط الجهاز للتشغيل في نطاق محيط معين بين 10 و43 درجة مئوية. قد لا يعمل الجهاز بشكل صحيح إذا تُرك لفترة طويلة عند درجة حرارة أعلى أو أقل من النطاق المحدد.
- ◀ لا تضع أشياء غير مستقرة (أشياء ثقيلة، أو عية مملوءة بالماء) على الجزء العلوي من الثلاجة، لتجنب إصابة الأشخاص الناجمة عن السقوط أو الصدمة الكهربائية الناتجة عن ملامسة الماء.
- ◀ لا تسحب رفوف الباب للخارج. قد يتم سحب الباب بشكل مائل، وقد يخرج رف الزجاجات من مكانه، أو قد يسقط الجهاز.
- ◀ افتح الأبواب وأغلقها بالمقابض فقط. الفجوة بين الأبواب والخزانة ضيقة للغاية. لا تمد يديك في هذه المناطق لتجنب القرص على أصابعك. افتح أبواب الثلاجة أو أغلقها عندما لا يكون هناك أطفال واقفين ضمن نطاق حركة الباب فقط.

تحذير!

- ◀ لا تقم بتخزين أو استخدام مواد قابلة للاشتعال أو متفجرة أو مسببة للتآكل في الجهاز أو في المنطقة المجاورة.
- ◀ لا تخزن الأدوية أو البكتيريا أو العوامل الكيميائية في الجهاز. هذا الجهاز مخصص للاستخدام المنزلي فقط. لا يوصى بتخزين المواد التي تتطلب درجات حرارة دقيقة.
- ◀ لا تقم أبدًا بتخزين السوائل في الزجاجات أو العلب (بالإضافة إلى المشروبات الروحية عالية التركيز) خاصة المشروبات الغازية في الفريزر، حيث أنها ستنفجر أثناء التجميد.
- ◀ تحقق من حالة الطعام في حالة حدوث تدفئة في الفريزر.
- ◀ لا تعين درجة حرارة منخفضة بلا ضرورة في حجرة التلاجة. قد تحدث درجات حرارة دون الصفر في الإعدادات العالية. تنبيه: يمكن أن تنفجر الزجاجات
- ◀ تجنب لمس السلع المجمدة إذا كانت يداك مبتلتين (قم بارتداء القفازات). لا تأكل المصاصات الثلجة فورًا بعد إزالتها من حجرة الفريزر. هناك خطر حدوث تجمد أو تكون بثور بسبب الثلج. الإسعافات الأولية: اترك مكان التعرض مباشرة تحت الماء البارد الجاري. لا تسحبه!
- ◀ لا تلمس السطح الداخلي لحجرة تخزين الفريزر أثناء التشغيل، خاصةً باستخدام اليدين المبللتين، حيث قد تتجمد يديك، وتلتصق بالسطح.
- ◀ افصل الجهاز في حالة انقطاع التيار الكهربائي أو قبل التنظيف. انتظر 7 دقائق على الأقل قبل إعادة تشغيل الجهاز. حيث أن التشغيل المتكرر قد يؤدي إلى تلف الضاغط.
- ◀ لا تستخدم أجهزة كهربائية داخل حجيرات تخزين الطعام بالجهاز، إلا إذا كانت من النوع الذي أوصى به المصنّع.

الصيانة/التنظيف

- ◀ تأكد من أن الأطفال يخضعون للإشراف إذا قاموا بالتنظيف والصيانة.
- ◀ افصل الجهاز عن التيار الكهربائي قبل إجراء أي صيانة روتينية. انتظر 7 دقائق على الأقل قبل إعادة تشغيل الجهاز، حيث أن التشغيل المتكرر قد يؤدي إلى تلف الضاغط.
- ◀ امسك القابس، وليس الكابل، عند فصل الجهاز.



تحذير!

- ◀ لا تقم بتنظيف الجهاز باستخدام الفرش الصلبة، والفرش السلكية، ومسحوق التنظيف، والبنزين، وأميلات الأسيات، والأسيتون والمحاليل العضوية المماثلة، أو المحاليل الحمضية أو القلوية. يرجى التنظيف باستخدام منظف الثلاجة الخاص لتجنب حدوث ضرر.
- ◀ لا تكشف الجليد والثلج بأشياء حادة. لا تستخدم البخاخات أو أجهزة التسخين الكهربائية مثل السخان أو مجفف الشعر أو أجهزة التنظيف بالبخار أو مصادر الحرارة الأخرى لتجنب تلف الأجزاء البلاستيكية.
- ◀ لا تستخدم أجهزة ميكانيكية أو وسائل أخرى لتسريع عملية إذابة الثلج بخلاف تلك الموصى بها من جانب الشركة المصنعة.
- ◀ في حال تلف كابل التغذية، يجب استبداله بواسطة الشركة المصنعة، أو وكيل الخدمة الخاص بها أو الأشخاص المؤهلين بالدرجة نفسها لتفادي التعرض للخطر.
- ◀ لا تحاول أن تصلح أو تفك أو تعدل الجهاز بنفسك. في حالة الحاجة للإصلاح يرجى الاتصال بالدعم الخاص بنا مباشرة.
- ◀ تخلص من الغبار الموجود بالجزء الخلفي من الوحدة مرة واحدة على الأقل في السنة لتجنب خطر نشوب الحريق وزيادة استهلاك الطاقة أيضًا.
- ◀ لا تقم برش الجهاز أو غسله أثناء التنظيف.
- ◀ لا تستخدم رشاش الماء أو البخار لتنظيف الجهاز.
- ◀ لا تنظف الأرفف الزجاجية الباردة بالماء الساخن. قد يؤدي تغير درجة الحرارة المفاجئ إلى انكسار الزجاج.

معلومات غاز التبريد



تحذير!

يحتوي الجهاز على غاز تبريد قابل للاشتعال (ISOBUTAN (R600a). تأكد من عدم تلف دائرة التبريد أثناء النقل أو التركيب. يمكن أن يتسبب تسرب مادة التبريد في إصابة العينين أو حرق. في حالة حدوث ضرر، احتفظ دائمًا بمصادر الحريق مفتوحة، وقم بتهوية الغرفة بشكل صحيح، ولا تقم بتوصيل أو فصل أسلاك الطاقة الخاصة بالجهاز أو أي جهاز آخر. أبلغ "خدمة العملاء".

إذا لامست عينك مادة التبريد، اشطفهما على الفور تحت الماء الجاري واتصل بمركز العيون المختص على الفور.

- ◀ لتجنب تلوث الطعام، يرجى مراعاة التعليمات التالية:
- ◀ يمكن أن يتسبب فتح الباب لفترات طويلة في زيادة درجة الحرارة في حجيرات الجهاز بشكل كبير.
- ◀ قم بتنظيف الأسطح التي قد تتلامس مع الطعام وأنظمة التصريف التي يمكن الوصول إليها تنظيفًا منتظمًا.
- ◀ نظف خزانات المياه إذا لم يتم استخدامها لمدة 48 ساعة؛ اشطف نظام المياه المتصل بالإمداد إذا لم يتم سحب المياه لمدة 5 أيام.
- ◀ قم بتخزين اللحوم النيئة والأسماك في حاويات مناسبة في الثلاجة/الفريزر، بحيث لا تتلامس مع غيرها من المواد الغذائية أو تسقط عليها قطرات من الأطعمة الأخرى.
- ◀ لضمان الحفاظ الآمن على المواد الغذائية، يجب تخزين الأغذية الفورية واللحوم النيئة / الأسماك بشكل مُنفصل.
- ◀ حجيرات الطعام المجمد ذات النجمتين مناسبة لتخزين الأطعمة المجمدة مسبقًا، أو تخزين الآيس كريم ومكعبات الثلج أو صنعها.
- ◀ الحجيرات ذات النجمة والنجمتين والثلاث نجومات ليست مناسبة لتجميد الطعام الطازج.
- ◀ في حالة ترك جهاز التبريد فارغًا لفترات طويلة، قم بإيقاف التشغيل وإزالة الثلج وتنظيف الجهاز وتجفيفه، وترك الباب مفتوحًا لمنع نمو الطحالب داخل الجهاز.
- ◀ يُسمح للأطفال الذين تتراوح أعمارهم بين 3 إلى 8 سنوات بتحميل أجهزة التبريد وتفريغها

الاستخدام المقصود

هذا الجهاز مخصص لتبريد الأطعمة وتجميدها. تم تصميمه حصريًا للاستخدام في المنزل والتطبيقات المماثلة مثل مناطق مطبخ الموظفين في المتاجر والمكاتب وبيئات العمل الأخرى؛ منازل المزرعة والعملاء في الفنادق والموتيلات وغيرها من البيئات السكنية وكذلك في أماكن المبيت والإفطار والأعمال التجارية. غير مخصص للاستخدام التجاري أو الصناعي. التغييرات أو التعديلات على الجهاز غير مسموح بها. قد يتسبب الاستخدام غير المقصود في مخاطر وفقدان مطالبات الضمان.

المعايير والتوجيهات CE UK CA

يفي هذا المنتج بمتطلبات جميع توجيهات المفوضية الأوروبية المعمول بها مع المعايير المنسقة المقبولة ومعايير المملكة المتحدة، والتي تنص على علامات CE و UKCA.

عندما تغلق الباب، يجب أن يكون شريط الباب الرأسي على الباب الأيسر مثنياً إلى الداخل (1).

إذا حاولت إغلاق الباب الأيسر ولم يكن شريط الباب العمودي مثنياً (2)، فيجب عليك ثنيه أولاً، وإلا فإن شريط الباب سيصطدم بعمود التثبيت أو الباب الأيمن، مما يتسبب في تلف متزلق الباب أو حدوث تسرب.

يوجد خيط تدفئة داخل الإطار. سترتفع درجة حرارة السطح قليلاً، وهو أمر طبيعي، ولن يؤثر ذلك على وظيفة الجهاز.

تنبيه!

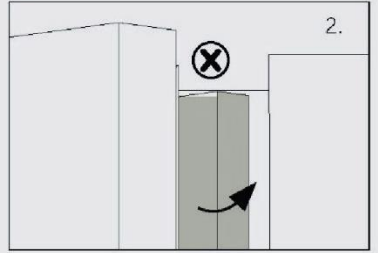
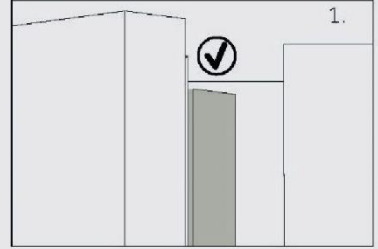

ملاحظة 

بسبب التغييرات الفنية والفاذج المختلفة، قد تختلف بعض الرسوم التوضيحية في هذا الكتيب عن النموذج الخاص بك.

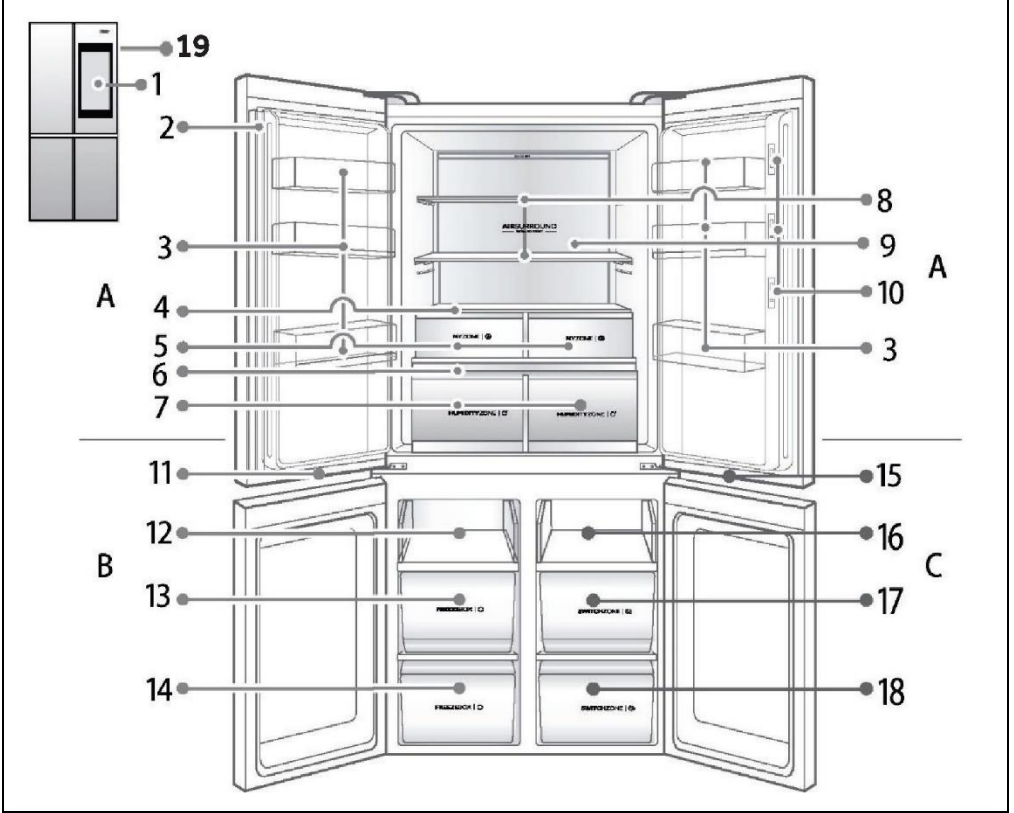

11 مصباح حجيرة التجميد

12 رف متزلق

13 صندوق تجميد

14 صندوق تجميد

15 حجيرة: C

16 غرفة مصباح ذو درجة حرارة متغيرة

17 صينية

18 درجة: Switch Zone

19 زر Smart Life*

*تم دمج هذا الزر في المنتج في ضوء التطوير المستقبلي للوظائف الذكية.

A: حجيرة التلاجة

1 شاشة مقاس 21.5 بوصة

2 زائبي

3 رف زجاجة

4 لوحة غطاء My Zone

5 أدراج My Zone

6 لوحة غطاء Humidity Zone

7 أدراج Humidity Zone

8 رف التبريد

9 الإضاءة الخلفية

10 كاميرا مدمجة

B: حجيرة المجمد

قبل الاستخدام الأول

- ▲ قم بإزالة جميع مواد التغليف، بما في ذلك الحوايات البلاستيكية المصنوعة من الرغوة والأشرطة اللاصقة لتأمين الملحقات. احفظها بعيدًا عن متناول الأطفال وتخلص منها بطريقة صديقة للبيئة.
- ▲ تحقق من قائمة التعبئة لجميع العناصر المدرجة، واتصل بالبائع إذا كان هناك أي تناقضات.
- ▲ قم بتثبيت الثلاجة في مكان يلبي جميع المتطلبات التالية:
 - اجعلها بعيدة عن مصادر الحرارة وأشعة الشمس، وتجنب الأماكن شديدة البرودة والرطوبة
 - يجب وضع الثلاجة على أرض صلبة. في حالة ارتفاع أكبر، يجب اختبار كتلة مسند ثابتة وصلبة وغير قابلة للاحتراق. إذا كان هناك تأثير طفيف، يمكن تعديل القدم السوداء القابلة للضبط في مقدمة الثلاجة الكاملة.
 - لف باتجاه عقارب الساعة لرفع الثلاجة.
 - أدر عكس اتجاه عقارب الساعة لخفض الثلاجة.

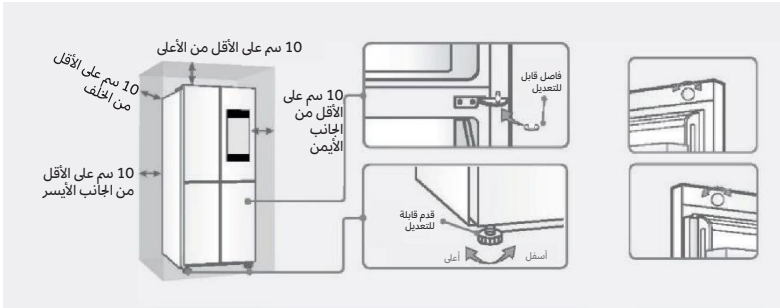

1. إذا كان البابان غير مستويين، فيمكن استخدام الوسادة القابلة للتعديل المضمنة في الحقيبة للضبط الدقيق لجعل البابين مستويين:
 - قم بإزالة الوسادة القابلة للتعديل وارفع الباب السفلي، ثم قم بتوصيل الوسادة بعمود السلسلة بالزردية.
 - إذا كانت الأبواب لا تزال غير مستوية، فلا تستخدم القوة لتثبيت الثلاجة لمنع الخدش أو إتلاف القضيب الزخرفي على الباب.
2. إذا كان باب التبريد غير مستوي في المقدمة، فيمكن ضبطه بدقة من خلال تدوير الزر القابل للضبط في أعلى الباب.
 - ▲ قم بتنظيف الجهاز من الداخل والخارج بلءاء وبمنظف معتدل قبل وضع أي طعام فيه.
 - ▲ بعد ضبط مستوى الجهاز مع الأرضية وتنظيفه، انتظر لمدة 2-5 ساعات على الأقل قبل توصيله بمصدر الطاقة. انظر قسم التركيب.
 - ▲ قُم بتبريد الأجزاء بشكل مسبق وبإعدادات عالية قبل تحميل الطعام. ستساعد وظيفة Power-Freeze على تبريد حجرة التجميد بسرعة.
 - ▲ يتم ضبط درجة حرارة حجرة الثلاجة والفريرز Switch Zone تلقائيًا على 5 درجات مئوية و -18 درجة مئوية و -6 درجات مئوية على التوالي. هذه هي الإعدادات الموصى بها. يمكنك تغيير درجات الحرارة هذه يدويًا إذا رغبت في ذلك. يرجى الاطلاع على "تعديل درجة الحرارة".

التوصيل الكهربائي الأول

عند توصيل التلاجة بالطاقة لأول مرة، ستضيء الشاشة.

إيقاف / تشغيل الشاشة

شاشة منطفئة: عند إغلاق الباب وعدم استخدام الجهاز خلال فترة زمنية معينة، سيتم إيقاف تشغيل الشاشة تلقائيًا.
شاشة مضاءة: عند إيقاف تشغيل الشاشة، ستضيء إذا لمست أي موضع، أو تجاوزت الجهاز، أو فتحت أي باب ضمن نطاق استشعار الإنسان (مع تشغيل الاستشعار البشري). عند إضاءة الشاشة، سيضيء مصباح الشعار أعلى يمين باب التبريد، والعكس صحيح.

4.1 ضبط درجة الحرارة في حجرة التبريد (من 1 إلى 9 درجات مئوية)

اضغط على زر الإعداد على الشاشة الرئيسية واضبط درجة الحرارة في حجرة التبريد عن طريق سحب منزلق التلاجة بين 1 و 9 درجات مئوية.

4.2 ضبط درجة الحرارة في حجرة SwitchZone (من 5 إلى -20 درجة مئوية)

اضغط على زر الإعداد على الشاشة الرئيسية واضبط درجة الحرارة في حجرة SwitchZone عن طريق سحب شريط تمرير SwitchZone بين 5 و -20 درجة مئوية.

4.3 ضبط درجة الحرارة في حجرة الفريزر (-15 إلى -23 درجة مئوية)

اضغط على زر الإعداد على الشاشة الرئيسية واضبط درجة الحرارة في حجرة التجميد عن طريق سحب منزلق الفريزر بين -15 و -23 درجة مئوية.

4.4 ضبط درجة الحرارة في حجرة Fruits & Veg، Quick Cool، MyZone (Zero Fresh)

اضغط على زر الإعداد على الشاشة الرئيسية واضبط درجة الحرارة في حجرة MyZone عن طريق سحب شريط التبريد MyZone إلى Fruits & Veg و Quick Cool و Zero Fresh: إعداد المصنع الافتراضي هو Fruits & Veg. عند تحديد وظيفة zero fresh، من أجل جعل المكونات الخاصة بك في أفضل بيئة تخزين، ستعمل التلاجة وفقًا للإعداد، ويجب ضبط غرفة التبريد على 1 درجة مئوية.

تحذير! 

عند ضبط درجة الحرارة، سيقوم النظام تلقائيًا بتأكيد وحفظ درجة الحرارة المحددة إذا لم يتم الضغط على أي أزرار خلال 5 ثوانٍ.

الوظائف الخاصة للتلاجة

تنقسم الوظائف الخاصة بالتلاجة إلى أربعة أنواع: AutoSet، Super freeze، Super cool، و Holiday. اضغط على أيقونة الوظيفة لتشغيل الوظيفة (ستخبرك النافذة المنبثقة بأن الوظيفة محددة؛ أغلقها بالنقر على رمز "X" في الزاوية اليمنى العليا) ثم انقر عليها مرة أخرى لإيقافها. إذا كانت الوظائف متنافية، فسيتم إيقاف تشغيل الوظيفة الأصلية تلقائيًا.

4.5 Super Cool

في وضع Super Cool، يتم ضبط درجة حرارة التبريد على 1 درجة مئوية. سيتم إيقاف تشغيل وظيفة Super Cool تلقائيًا بعد 3 ساعات، وستعمل التلاجة وفقًا لأحدث إعداد قبل بدء وضع Super Cool. عند تنشيط Super Cool، لا يمكن تشغيل الوظائف الذكية والعطلة في نفس الوقت.

4.6 Super Freeze

تم تصميم وظيفة Super Freeze للحفاظ على القيمة الغذائية للطعام في الفريزر. تعمل هذه الوظيفة على تجميد الطعام بسرعة. إذا قمت بتجميد كمية كبيرة من الطعام في وقت واحد، يوصى بضبط وظيفة Super Freeze قبل 24 ساعة لخفض درجة حرارة الفريزر. عند إضافة الطعام، تزداد سرعة التجميد في حجرة التجميد، وسيتم تجميد الطعام بسرعة، مما يحجز العناصر الغذائية بشكل فعال في الطعام ويسهل التخزين. يتم إيقاف تشغيل وظيفة Super Freeze تلقائيًا بعد 50 ساعة؛ سيعمل الفريزر بعد ذلك وفقًا لإعدادات الدخول في وضع Super Freeze.

4.7 وظيفة الضبط التلقائي AutoSet

في وضع AutoSet، يتم ضبط التبريد / التجميد على 5 درجات مئوية / -18 درجة مئوية، على التوالي. في هذا الوضع، لا يمكن ضبط درجة حرارة حجرة التبريد وحجرة التجميد. إذا تم ضبط وظيفة Super Cool أو Super Freeze أو Holiday، فإن وظيفة AutoSet تغلق وتخرج تلقائيًا.

4.8 وظيفة Holiday

تم تصميم وظيفة العطلة لتسهيل الاستخدام طويل المدى لحجرة التبريد. في وضع العطلة، يتم ضبط درجة حرارة التبريد على 17 درجة مئوية، حتى لا تشكل الثلجة روائح بسبب ارتفاع درجة الحرارة وسيتم توفير الطاقة.



يرجى تنظيف حجرة التبريد قبل الدخول في وظيفة العطلة لمنع تلف الطعام. عند تنشيط وظيفة Holiday، لا يمكن تنشيط وظائف Auto Set ووظيفة Super Cool في نفس الوقت.

4.9 إجراء الإقران داخل التطبيق

الخطوة 1 • قم بتنزيل تطبيق hOn من أحد المتاجر التالية



الخطوة 3 • اتبع تعليمات الإقران في تطبيق hOn



الخطوة 2 • قم بإنشاء حسابك على تطبيق hOn أو قم بتسجيل الدخول إذا كان لديك حساب بالفعل



4.10 اللوحة الرئيسية

Wi-Fi	التقنية
IEEE 802.11b/g/n	قياسي
2484+2412	نطاق (نطاقات) التردد [ميغا هرتز]
41.4	الطاقة القصوى [ميغا وات]

4.11 جهاز الباب

BLE	Wi-Fi	التقنية
بلوتوث v2.1 + EDR / BT الإصدار 3.0 / HS الإصدار 4.0	IEEE 802.11b/g/n	قياسي
2497+2400	2497+2400	نطاق (نطاقات) التردد [ميغا هرتز]
10	51.7	الطاقة القصوى [ميغا وات]

نصائح حول تخزين الطعام الطازج

التخزين في حجرة الثلاجة

- ▲ حافظ على درجة حرارة الثلاجة أقل من 5 درجات مئوية.
- ▲ يجب تبريد الطعام الساخن إلى درجة حرارة الغرفة قبل تخزينه في الجهاز.
- ▲ يجب غسل الأطعمة المخزنة في الثلاجة وتجفيفها قبل تخزينها.
- ▲ يجب أن يكون الطعام محكم التغليف قبل التخزين لمنع تغير الرائحة أو الطعم.
- ▲ لا تخزن كميات زائدة من الطعام. أترك مسافات بين الأطعمة للسماح بتدفق الهواء البارد حولها، للحصول على تبريد أفضل وأكثر تجانساً.
- ▲ يجب تخزين الأطعمة التي يتم تناولها يوميًا في الجزء الأمامي من الرف.
- ▲ اترك فجوة بين الأطعمة والجدران الداخلية للسماح بتدفق الهواء. تأكد من عدم تخزين الطعام على الجدار الخلفي؛ فقد يتجمد الطعام على الجدار الخلفي. تجنب التلامس المباشر للأطعمة (خاصة الأطعمة الزيتية أو الحمضية) مع البطانة الداخلية، حيث أن الزيت والحمض يمكن أن يؤدي إلى تآكل البطانة الداخلية. نظف المواد الدهنية والحمضية متى وجدت.
- ▲ قم بإذابة الأطعمة المجمدة في حجرة تخزين الثلاجة. بهذه الطريقة، يمكنك استخدام الطعام المجمد لتقليل درجة الحرارة في الحجرة وتوفير الطاقة.
- ▲ يمكن تسريع إنضاج الفاكهة والخضروات مثل الكوسة والبطيخ والبابايا والملوز والأناناس وغيرها في الثلاجة، ولذلك لا ينصح بتخزين هذه الأطعمة في الثلاجة. ومع ذلك، يمكن تحقيق نضج الفاكهة شديدة الخضرة لفترة زمنية معينة. يجب أيضًا تخزين البصل والثوم والزنجبيل والخضروات الجذرية الأخرى في درجة حرارة الغرفة.
- ▲ يمكن أن تشير الروائح الكريهة داخل الثلاجة إلى أن شيئًا ما انسكب وأن التنظيف مطلوب. انظر "العناية والتنظيف"
- ▲ يجب وضع الأطعمة المختلفة في مناطق مختلفة وفقًا لخصائصها:

ملاحظة

- ▲ يرجى الحفاظ على مسافة تزيد عن 10 مم بين مجارى الهواء أو مجسات الطعام لضمان تأثير التبريد.

- 1 الزبدة والجبن، إلخ.
- 2 البيض، العلب، الطعام المعلب، التوابل، إلخ.
- 3 المشروبات والأطعمة المعبأة في زجاجات.
- 4 الأطعمة المخلة، الطعام المعلب، إلخ.
- 5 منتجات اللحوم والأطعمة الخفيفة والمعكرونة والطعام المعلب والحليب والتوفو ومنتجات الألبان وغيرها.
- 6 اللحوم المطبوخة والنقانق، إلخ.
- 7 أدرج My Zone: منزلق MyZone يدعم وظائف Zero Fresh و Fruits & Veg و Quick Cool
- 8 أدرج Humidity Zone: الفاكهة والخضروات والسلطة، إلخ.

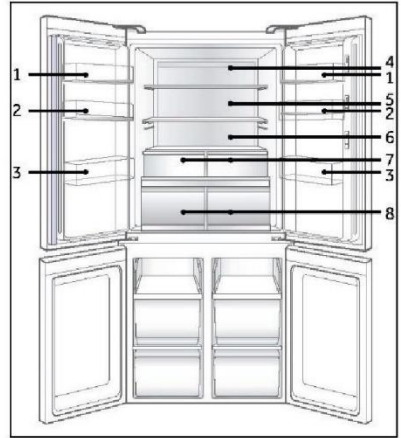

التخزين في حجرة الفريزر

- ◀ حافظ على درجة حرارة الفريزر عند - 18 درجة مئوية.
- ◀ قم بتشغيل وظيفة Power-Freeze قبل تجميد الطعام بـ 24 ساعة؛ 4-6 ساعات كافية لكميات صغيرة من الطعام.
- ◀ يجب تبريد الطعام الساخن إلى درجة حرارة الغرفة قبل تخزينه في حجرة الفريزر.
- ◀ سوف يتجمد الطعام المقطع إلى أجزاء صغيرة بشكل أسرع وسيكون من السهل تذويبه وطهيه. الوزن الموصى به لكل جزء أقل من 2.5 كجم
- ◀ من الأفضل تعبئة الطعام قبل وضعه في الفريزر. يجب أن يكون الجزء الخارجي من العبوة جافًا حتى لا تلتصق الأكياس ببعضها البعض. يجب أن تكون مواد التغليف خالية من الروائح، ومُحكمة الغلق، وغير سامة.
- ◀ من أجل منع انتهاء صلاحية الطعام، يرجى تدوين تاريخ التجميد والوقت المحدد واسم الطعام على العبوة، وفقًا لفترات التخزين الموصى بها للأطعمة المختلفة.
- ◀ **تحذير!** يمكن أن تؤدي الأحماض والقلويات والملح وما إلى ذلك إلى تآكل السطح الداخلي للفريزر. لا تضع الأطعمة التي تحتوي على هذه المواد (مثل المأكولات البحرية) مباشرة على السطح الداخلي للفريزر. يجب تنظيف الفريزر من المياه المالحة على الفور.
- ◀ لا تتجاوز أوقات تخزين الطعام الموصى بها من قبل الشركات المصنعة. خذ فقط كمية الطعام المطلوبة من الفريزر.
- ◀ تناول الطعام المجمد بسرعة. لا يمكن تجميد الطعام الذي تمت إذابته مرة أخرى ما لم يتم طهيه أولاً.
- ◀ لا تقم بوضع كميات كبيرة من الطعام الطازج في حجرة الفريزر. فضلًا، ارجع إلى سعة التجميد الخاصة بالفريزر - انظر "البيانات الفنية" أو البيانات الموجودة على لوحة النوع.
- ◀ يُمكن تخزين الطعام في الفريزر عند درجة حرارة - 18 درجة مئوية على الأقل لمدة 2 إلى 12 شهرًا، اعتمادًا على خصائصه (مثل اللحوم: 3-12 شهر، أو الخضراوات 6-12 شهر)
- ◀ عند تجميد الطعام الطازج، تجنب ملامسته للطعام المجمد بالفعل، لأن ذلك قد يتسبب في ذوبانه.

عند تخزين الأطعمة المجمدة تجاريًا، يرجى اتباع الإرشادات التالية:

- ◀ اتبع دائمًا إرشادات الشركات المصنعة للمدة الزمنية التي يجب تخزين الطعام فيها. لا تتجاوز هذه الإرشادات!
- ◀ حاول أن تبقى الفترة الزمنية بين الشراء والتخزين قصيرة قدر الإمكان للحفاظ على جودة الطعام.
- ◀ قم بشراء الأطعمة المجمدة التي تم تخزينها عند درجة حرارة - 18 درجة مئوية أو أقل.
- ◀ تجنب شراء الطعام الذي يحتوي على ثلج أو صقيع على العبوة - يشير هذا إلى أن المنتجات قد تكون قد تمت إذابتها جزئيًا وتجميدها مرة أخرى في وقت ما. يؤثر ارتفاع درجات الحرارة على جودة الطعام.

ملاحظة 

- ◀ يرجى الحفاظ على مسافة تزيد عن 10 مم بين الطعام ومجرى الهواء لضمان التبريد.

رفوف قابلة للتعديل

يمكن تعديل ارتفاع الرفوف ليناسب متطلبات التخزين الخاصة بك.

1. لتغيير موضع الرف، قم أولاً بإزالته عن طريق رفع حافته الخلفية (1) وسحبه للخارج (2).
2. لتثبيته مرة أخرى، ضعه على الفتحات على كلا الجانبين، وادفعه للخلف بقدر ما سيذهب، حتى يتم تثبيت الجزء الخلفي من الرف داخل الفتحات الموجودة على الجانبين.

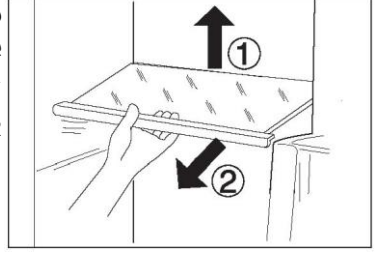

ملاحظة **i**

تأكد من أن جميع حواف الرف مستوية.

رفوف الباب القابل للإزالة

يمكن إزالة رفوف الباب للتنظيف:

1. ضع يديك على كلا جانبي الرف، وارفعه لأعلى (1)، واسحبه للخارج (2).
2. نفذ نفس الخطوات بترتيب عكسي لإعادة رف الباب إلى مكانه.

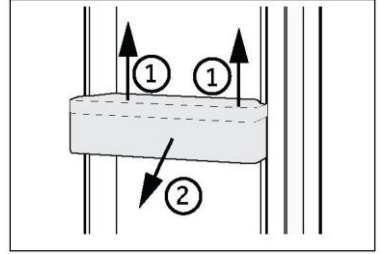

ملاحظة **i**

عند تشغيل الجهاز، قد يستغرق الوصول إلى درجات الحرارة الصحيحة ما يصل إلى 12 ساعة.

درج Humidity Zone

HUMIDITYZONE | °

في هذه الحجيرة يكون مستوى الرطوبة أعلى من حجيرة التلاجة. يتم التحكم في الرطوبة تلقائياً من قبل النظام وهو مناسب لتخزين الفواكه والخضروات والسلطات وما إلى ذلك.

ملاحظة



لا تقم بإزالة الأغشية البلاستيكية داخل المنطقتين؛ في تحافظ على مستوى الرطوبة.

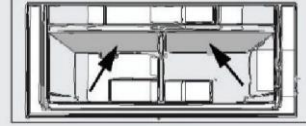

لا يجب تخزين الفواكه الحساسة للبرد مثل الأناناس والأفوكادو والموز والجريب فروت والخضروات مثل البطاطس والبادنجان والفاصوليا والخيار والكوسا والطماطم والجين في هذين الدرجين.

درج My Zone

MYZONE | °

قد يتم تعيين شريط التمرير My Zone على وظيفة Zero Fresh و Quick Cool. وظيفة Fruits & Veg عند ضبطه على Zero Fresh، يمكن تخزين الأطعمة الطازجة. عند ضبطه على Quick Cool، يمكن تخزين أطعمة الطهي السريع. عند ضبطه على Fruits & Veg، يمكن تخزين الفواكه والخضروات.

حجيرة Switch Zone

SWITCHZONE | °

الجهاز مزود بحجيرة Switch Zone. يمكن ضبط درجة الحرارة بالدرجات لتناسب الغرض المطلوب. يمكن تعديل درجة حرارة التخزين بين -20 درجة مئوية و +5 درجات مئوية، ويمكن تعديل درجة حرارة التخزين وفقاً للخيارات المتاحة في التطبيق.

درج الفريزر القابل للإزالة

لإزالة الدرج، اسحبه للخارج إلى أقصى حد (1)، ثم ارفعه وأزله (2).
لإدخال الدرج، قم بتنفيذ الخطوات المذكورة أعلاه بترتيب عكسي.

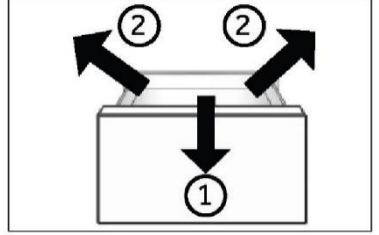

تخزين المواد الكبيرة

يمكن تخزين المواد الكبيرة، مثل الأطعمة المجمدة بعد:

- ◀ إزالة درج التجميد العلوي ولفه 180 درجة، أو
- ◀ إزالة كل من صواني التجميد العلوية وكذلك درج الفريزر الأوسط وتخزين الطعام مباشرة على الرف.

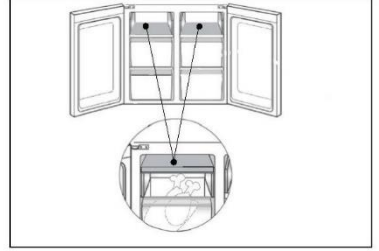

المصباح

يظهر عمود Day Light عند فتح الباب. لا يتأثر أداء المصباح بأي من الإعدادات الأخرى للجهاز.

نصائح لتوفير الطاقة



- ◀ نصائح للحفاظ على الطاقة
- ◀ تأكد من تهوية الجهاز بشكل صحيح (انظر فقرة "التركيب").
- ◀ لا تقم بتركيب الجهاز في ضوء الشمس المباشر أو بالقرب من مصادر الحرارة (مثل المواقد والسخانات).
- ◀ تجنب درجات الحرارة المنخفضة غير الضرورية في الجهاز. يزداد استهلاك الطاقة عندما يكون إعداد درجة الحرارة في الجهاز أقل.
- ◀ وطائف مثل POWER-FREEZE تستهلك المزيد من الطاقة.
- ◀ دع الأغذية الدافئة تبرد قبل وضعها في الجهاز.
- ◀ افتح باب الجهاز بدرجة قليلة ولفترة قصيرة قدر الإمكان.
- ◀ لا تفرط في تعبئة الجهاز لتجنب إعاقة تدفق الهواء.
- ◀ أبعد الهواء عن عبوات الطعام.
- ◀ حافظ على نظافة موانع التسرب الخاصة بالباب بحيث يغلق الباب بشكل صحيح دائمًا.
- ◀ قم بإذابة الأطعمة المجمدة في حجرة تخزين التلاجة.

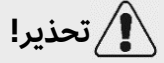

قم بفصل الجهاز من مصدر التيار الكهربائي قبل التنظيف.

التنظيف

قم بتنظيف الجهاز عند تخزين القليل من الطعام أو عدم وجود طعام مُخزن. يجب تنظيف الجهاز كل أربعة أسابيع لصيانة جيدة ولتجنب ظهور روائح الطعام المخزن السيئة.



- ◀ لا تقم بتنظيف الجهاز باستخدام الفرش الصلبة، والفرش السلكية، ومسحوق التنظيف، والبنزين، وأميلات الأستات، والأسيتون والمحاليل العضوية للمائلة، أو المحاليل الحمضية أو القلوية. يرجى التنظيف باستخدام منظف التلاجة الخاص لتجنب حدوث ضرر.
- ◀ لا تقم بفرش الجهاز أو غسله أثناء التنظيف.
- ◀ لا تستخدم رشاش الماء أو البخار لتنظيف الجهاز.
- ◀ لا تنظف الأرفف الزجاجية الباردة بالماء الساخن. قد يؤدي تغير درجة الحرارة المفاجئ إلى انكسار الزجاج.
- ◀ لا تلمس السطح الداخلي لحجرة تخزين الفريزر، خاصةً باستخدام اليدين المبلتين، حيث قد تتجمد يديك وتلتصق بالسطح.
- ◀ في حالة حدوث تدفئة، تحقق من حالة البضائع المجمدة.

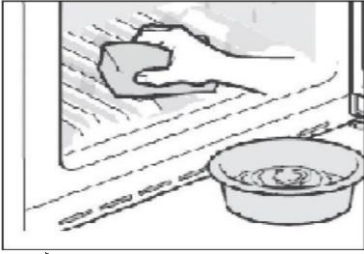

- ◀ حافظ دائماً على خشوة الباب نظيفة.
- ◀ قم بتنظيف داخل الجهاز والمبيت باستخدام إسفنجة مبللة بالماء الدافئ والمنتجات المحايدة.
- 1. يرجى فرك الجزء الداخلي والخارجي للتلاجة، بما في ذلك موانع التسرب الخاصة بالباب، ورف الباب، والأرفف الزجاجية، والصناديق، وما إلى ذلك باستخدام منشفة أو إسفنجة مغموسة في الماء الدافئ (يمكنك إضافة منظف محايد إلى الماء الدافئ).

2. إذا كان هناك سائل مسكوب، قم بإزالة جميع الأجزاء الملوثة، ثم اشطفها بالماء المتدفق، وجففها وضعها في التلاجة مرة أخرى.
3. إذا كان هناك كريم مسكوب (مثل الكريمة، آيس كريم ذائب)، فيرجى إزالة جميع الأجزاء الملوثة، ووضعها في الماء الدافئ عند حوالي 40 درجة مئوية لبعض الوقت، ثم شطفها بالماء الجاري، وتجفيفها وإعادة وضعها في التلاجة.
4. في حالة انحسار جزء أو مكون صغير داخل التلاجة (بين الرفوف أو الأدراج)، استخدم فرشاة ناعمة صغيرة لإزالته. إذا لم تتمكن من الوصول إلى ذلك الجزء، فيرجى الاتصال بخدمة Haier.

- ◀ اشطف وجفف بقطعة قماش ناعمة.
- ◀ لا تنظف أي جزء من أجزاء الجهاز في غسالة الصحون.
- ◀ انتظر 7 دقائق على الأقل قبل إعادة تشغيل الجهاز حيث أن التشغيل المتكرر قد يؤدي إلى تلف الضاغط.

إذابة الثلج

يتم إذابة الثلج من التلاجة والفريزر تلقائياً؛ لا توجد عمليات يدوية مطلوبة.

استبدال مصباح الـ LED المحروق

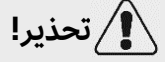

لا تستبدل مصباح الـ LED بنفسك، يجب استبداله فقط من قبل الشركة المصنعة أو وكيل الخدمة المعتمد.

يعتمد المصباح على مصدر ضوء LED لضمان استهلاك منخفض للطاقة وعمر خدمة طويل. فإذا كان معطلا، فاتصل بخدمة العملاء لدينا. انظر "خدمة العملاء" لمعلومات المصباح:

حجرة التلاجة: 12 فولت كحد أقصى 5 وات
حجرة الفريزر: 12 فولت كحد أقصى 2 وات

عدم الاستخدام لفترة طويلة

في حالة عدم استخدام الجهاز لفترة طويلة من الوقت، وإذا كنت لن تستخدم وظيفة الإجازة أو وظيفة الإيقاف للتلاجة:

- ◀ قم بإخراج الطعام.
- ◀ افصل كابل التيار الكهربائي.
- ◀ فرغ خزان الماء ونظفه.
- ◀ قم بتنظيف الجهاز كما هو موضح أعلاه.
- ◀ أبقِ الأبواب مفتوحة لمنع ظهور الروائح الكريهة بالداخل.

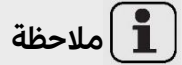

أوقف تشغيل الجهاز عند الضرورة القصوى فقط.

تحريك الجهاز

1. أزل كل الطعام، وافصل الجهاز عن القابس.
2. قم بتأمين الأرفف والأجزاء المتحركة الأخرى في التلاجة والفريزر بشريط لاصق.
3. لا تمل التلاجة أكثر من 45 درجة لتجنب إتلاف نظام التبريد.

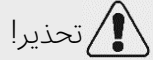

- ◀ لا ترفع الجهاز من المقبض.
- ◀ لا تضع الجهاز أفقياً على الأرض.

يمكن حل العديد من المشكلات الشائعة في المنزل، دون خبرة محددة. إذا واجهت مشكلة مع جهازك، يرجى التحقق من جميع الاحتمالات المذكورة أدناه واتباع التعليمات قبل الاتصال بخدمة ما بعد البيع لدينا. انظر "خدمة العملاء"

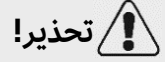

- ◀ أوقف تشغيل الجهاز، وافصل قابس التيار الرئيسي عن مقبس التيار قبل إجراء أي صيانة.
- ◀ يجب صيانة المعدات الكهربائية فقط من قبل خبراء كهربائيين مؤهلين فقط، لأن الإصلاحات غير الصحيحة يمكن أن تتسبب في أضرار كبيرة.
- ◀ يجب استبدال وحدة إمداد الطاقة التالفة فقط من قبل الشركة المصنعة أو وكيل الخدمة المرخص أو شخص مؤهل مماثل، من أجل تجنب الخطر.

المشكلة	السبب المحتمل	الحل المحتمل
الضاغط لا يعمل.	<ul style="list-style-type: none"> • القابس غير متصل بمقبس التيار الكهربائي. • الجهاز يقوم بدورة إذابة 	<ul style="list-style-type: none"> • قم بتوصيل قابس التيار الرئيسي. • يعد هذا أمرًا طبيعيًا أثناء الإذابة التلقائية
يعمل الجهاز بشكل متكرر أو يعمل لفترة طويلة من الزمن أكثر من اللازم.	<ul style="list-style-type: none"> • درجة الحرارة الخارجية أو الداخلية مرتفعة للغاية. • تم إيقاف تشغيل الجهاز لبعض الوقت. • لم يتم إغلاق باب أو درج في الجهاز بإحكام. 	<ul style="list-style-type: none"> • في هذه الحالة، من الطبيعي أن يعمل الجهاز لفترة أطول. • عادةً، يستغرق الجهاز من 8 إلى 12 ساعة حتى يقوم بالتبريد بشكل كامل. • أغلق الباب / الدرج وتأكد من وضع الجهاز على أرض مستوية ولا يوجد طعام أو حاوية تمنع الباب من الإغلاق بشكل صحيح. • لا تفتح الباب/الدرج بشكل متكرر.
داخل الثلاجة متسخ و/أو تصدر منه روائح.	<ul style="list-style-type: none"> • تم فتح الباب/الدرج بشكل متكرر أو لمدة طويلة أكثر من اللازم. • درجة الحرارة المعينة في حجرة الفريزر منخفضة جدًا. • حشوة الباب لمنع التسرب/الدرج متسخة أو متشققة أو ليست في موضعها السليم. • دوران الهواء غير سليم. 	<ul style="list-style-type: none"> • قم بتعيين درجة الحرارة على أعلى حتى يتم الحصول على درجة حرارة مقبولة للثلاجة. يستغرق الأمر 24 ساعة حتى تصبح درجة حرارة الثلاجة مستقرة. • قم بتنظيف حشوة الباب / الدرج أو اتصل بخدمة العملاء لاستبدالها. • تأكد من وجود تهوية كافية.
الجزء الداخلي من الجهاز ليس باردًا بالشكل الكافي.	<ul style="list-style-type: none"> • يحتاج الجزء الداخلي من الثلاجة إلى التنظيف. • تخزين الأطعمة ذات الرائحة القوية في الثلاجة. • درجة الحرارة المعينة عالية جدًا. • تم وضع الطعام في الثلاجة وهو لا يزال ساخنًا. • تم تخزين الكثير من الطعام في وقت واحد. • البضائع قريبة جدًا من بعضها. • لم يتم إغلاق باب / درج الجهاز بشكل صحيح. 	<ul style="list-style-type: none"> • قم بتنظيف الثلاجة من الداخل. • قم بلف الأطعمة بشكل كامل. • أعد تعيين درجة الحرارة. • قم دائمًا بتبريد الطعام قبل تخزينه. • قم دائمًا بتخزين كميات صغيرة من الطعام في المرة الواحدة. • اترك فجوة بين الأطعمة للسماح بتدفق الهواء. • أغلق الباب/الدرج.

المشكلة	السبب المحتمل	الحل المحتمل
	<ul style="list-style-type: none"> تم فتح الباب/الدرج بشكل متكرر او لمدة طويلة أكثر من اللازم. 	<ul style="list-style-type: none"> لا تفتح الباب/الدرج بشكل متكرر.
داخل الجهاز بارد للغاية.	<ul style="list-style-type: none"> درجة الحرارة المعينة منخفضة جدًا. تم تنشيط وظيفة Power-Freeze أو أنها تعمل لفترة طويلة أكثر من اللازم. 	<ul style="list-style-type: none"> أعد تعيين درجة الحرارة. أوقف تشغيل وظيفة Power-Freeze
تتكون رطوبة في داخل حجرة التلاجة.	<ul style="list-style-type: none"> الجو دافئ جدًا ورطب جدًا. باب الجهاز / الدرج غير مغلق بإحكام. تم فتح الباب/الدرج بشكل متكرر أو لمدة طويلة أكثر من اللازم. تم ترك أوعية الطعام أو السوائل مفتوحة. 	<ul style="list-style-type: none"> قم بزيادة درجة الحرارة. أغلق الباب/الدرج. لا تفتح الباب/الدرج بشكل متكرر. دع الأطعمة الساخنة تبرد حتى درجة حرارة الغرفة و قم بتغطية الأطعمة والسوائل.
تتراكم الرطوبة على السطح الخارجي للتلاجة أو بين الأبواب / الباب والدرج.	<ul style="list-style-type: none"> الجو دافئ جدًا ورطب جدًا. لم يتم غلق الباب/الدرج بإحكام. يتسبب الهواء البارد في الجهاز والهواء الدافئ خارجه في تكوين تكاثف. 	<ul style="list-style-type: none"> هذا طبيعي في المناخ الرطب وسيتغير عندما تنخفض الرطوبة. تأكد من إغلاق الباب/الدرج بإحكام.
الثلج الزائد والصقيع في حجرة الفريزر.	<ul style="list-style-type: none"> لم يتم تغليف الطعام بشكل كافي. باب الجهاز / الدرج غير مغلق بشكل صحيح. تم فتح الباب/الدرج بشكل متكرر أو لمدة طويلة أكثر من اللازم. حشوة الباب لمنع التسرب/الدرج متسخة أو متشققة أو ليست في موضعها السليم. هناك شيء داخل التلاجة يمنع الباب / الدرج من الإغلاق بشكل صحيح. 	<ul style="list-style-type: none"> قم دائما بتعبئة الطعام وتغليفه جيدًا. أغلق الباب/الدرج. لا تفتح الباب/الدرج بشكل متكرر. قم بتنظيف حشية الباب/الدرج أو استبدالها بأخرى جديدة. أعد وضع الأرفف أو أرفف الباب أو الحاويات الداخلية للسماح بإغلاق الباب/الدرج.
تصح جوانب الكابينة وشريط الباب دافئين.	-	هذا أمر طبيعي.
يصدر الجهاز أصواتًا غير طبيعية.	<ul style="list-style-type: none"> الجهاز غير موضوع على أرض مستوية. يلمس الجهاز بعض الأشياء حوله. 	<ul style="list-style-type: none"> اضبط الأقدام لمساواة الجهاز. قم بإزالة الأشياء حول الجهاز.
يُسمع صوت طفيف مشابه لصوت المياه المتدفقة.	-	هذا أمر طبيعي.
ستسمع صوت صفارة تنبيه.	<ul style="list-style-type: none"> باب حجرة تخزين التلاجة مفتوح. يعمل نظام مكافحة التكتيف 	<ul style="list-style-type: none"> أغلق الباب أو أسكت المنبه يدويًا. يقوم هذا بمنع التكتيف، وهو أمر طبيعي

المشكلة	السبب المحتمل	الحل المحتمل
الإضاءة الداخلية أو نظام التبريد لا يعمل.	<ul style="list-style-type: none"> • قابس التيار الرئيسي غير متصل بالمقبس الرئيسي. • إمداد التيار الكهربائي غير متصل. • مصباح الـ LED معطل. 	<ul style="list-style-type: none"> • قم بتوصيل قابس التيار الرئيسي. • تحقق من التيار الكهربائي للغرفة. • تواصل مع شركة الكهرباء المحلية! يرجى الاتصال بخدمة العملاء لتغيير المصباح.

* للتواصل مع المساعدة التقنية، قم بزيارة موقعنا على الإنترنت: <https://corporate.haier-europe.com/en/> ضمن قسم "الموقع الإلكتروني"، اختر العلامة التجارية لمنتجك وبلدك. ستم إعادة توجيهك إلى موقع الويب المحدد حيث يمكنك العثور على رقم الهاتف والاستشارة للاتصال بالمساعدة الفنية.

انقطاع التيار الكهربائي

في حالة انقطاع التيار الكهربائي، يظل الطعام باردًا بأمان لمدة 12 ساعة تقريبًا. اتبع هذه النصائح أثناء انقطاع التيار لفترة طويلة، خاصة في فصل الصيف:

- ◀ قلل مرات فتح الباب/الدرج قدر الإمكان.
- ◀ لا تضع طعامًا إضافيًا في الجهاز أثناء انقطاع التيار الكهربائي.
- ◀ إذا تم إعطاء إشعار مسبق بانقطاع الطاقة وكانت مدة الانقطاع أطول من 12 ساعة، قم بصنع بعض الثلج وضعه في حاوية في الجزء العلوي من حجرة التلاجة.
- ◀ يجب فحص البضائع بعد الانقطاع مباشرة.
- ◀ نظرًا لأن درجة الحرارة في التلاجة ترتفع أثناء انقطاع التيار الكهربائي أو نتيجة عطل آخر، يتم تقليل فترة التخزين وجودة الطعام الصالحة للأكل. يجب استهلاك أو طهي وإعادة تجميد أي طعام تمت إذابته (عند الاقتضاء) بعد الانقطاع بقليل من أجل منع المخاطر الصحية.

وظيفة الذاكرة أثناء انقطاع التيار الكهربائي

بعد رجوع الطاقة، يستمر الجهاز بالإعدادات التي تم تعيينها قبل انقطاع التيار الكهربائي.

متطلبات المساحة

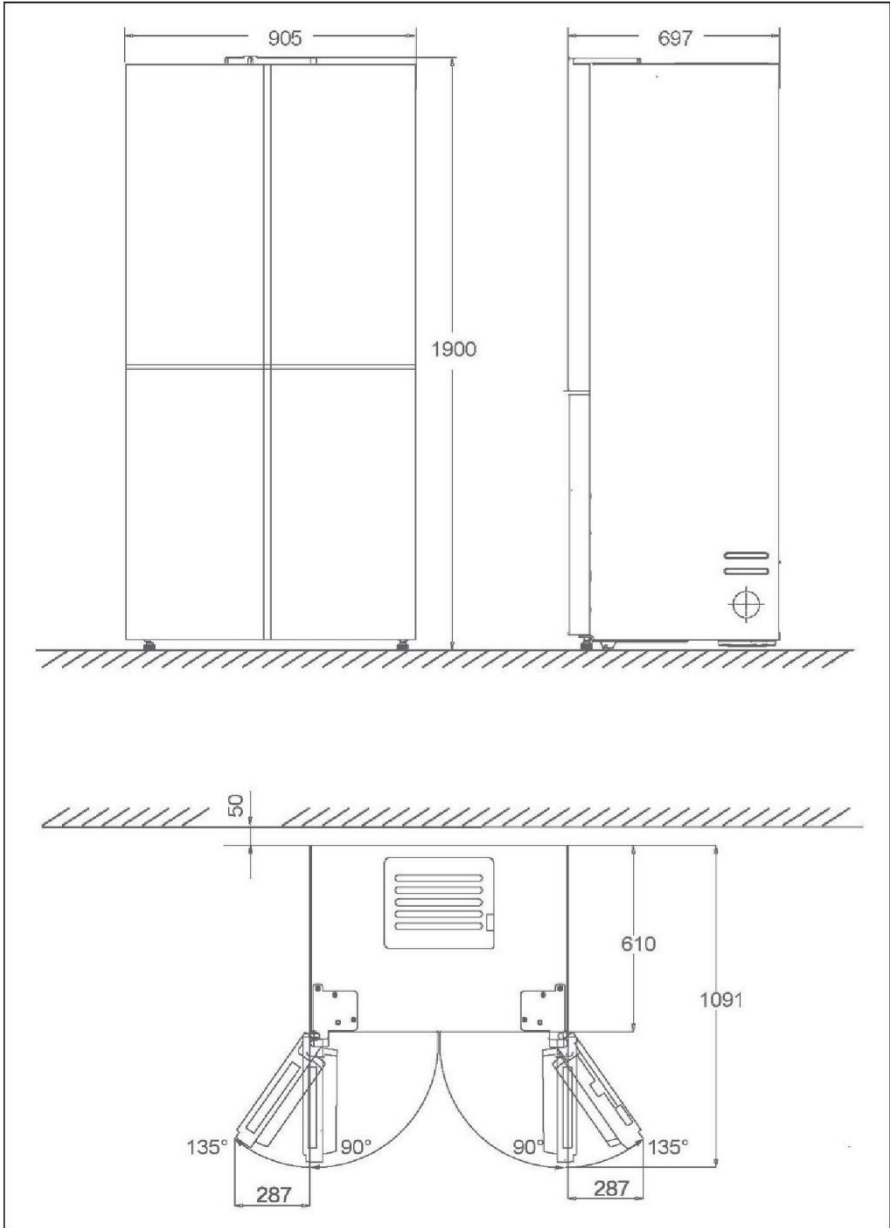

إزالة مواد التعبئة والتغليف

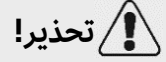

- ◀ هذا الجهاز ثقيل الوزن. يجب أن تتم المناولة من قبل شخصين على الأقل دائماً.
- ◀ احتفظ بجميع مواد التغليف بعيداً عن متناول الأطفال، وتخلص منها بطريقة صديقة للبيئة.

- ◀ أخرج الجهاز من العبوة.
- ◀ أزل جميع مواد التغليف من على الجهاز.

الظروف البيئية

يجب أن تكون درجة حرارة الغرفة دائماً بين 10 درجات مئوية و43 درجة مئوية، لأنها يمكن أن تؤثر على درجة الحرارة داخل الجهاز واستهلاكه للطاقة. لا تقم بتركيب الجهاز بالقرب من الأجهزة الأخرى التي تنبعث منها الحرارة (الأفران والثلاجات) دون عزل.

تهوية المقطع العرضي

لتحقيق تهوية كافية للجهاز من أجل السلامة، يجب مراعاة معلومات المقاطع العرضي للتهوية المطلوبة.

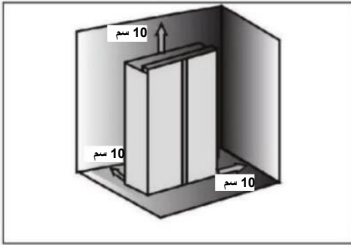

ضبط مستوى الجهاز

يجب وضع الجهاز على سطح مستو وصلب.

1. قم بإمالة الجهاز للخلف قليلاً.

2. اضبط الأقدام على المستوى المطلوب.

تأكد من أن المسافة إلى الحائط على جانب الفصلة هي 100 مم على الأقل حتى يفتح الباب بشكل صحيح.

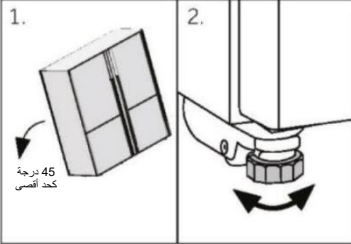

ملاحظة

للأجهزة القائمة بذاتها: جهاز التبريد هذا غير مخصص للاستخدام كجهاز مدمج

3. يمكن التحقق من الثبات عن طريق الهز المتناوب للأقطار. يجب أن يكون التأرجح المحدود هو نفسه في كلا الاتجاهين. وإلا فإن الإطار قد يتشوّه: ومن الممكن أن ينتج عن ذلك تسرب في موانع تسرب الباب. يُسهّل الاتجاه المنخفض إلى الخلف إغلاق الباب.

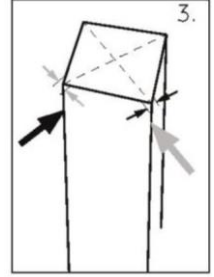

ضبط إعدادات الأبواب

إذا لم تكن الأبواب في مستوى واحد، فيمكن معالجة عدم التطابق هذا باتباع ما يلي:

(A) باستخدام قدم قابلة للتعديل

قم بتدوير القدم القابلة للتعديل وفقًا لاتجاه السهم لتدوير القدم لأعلى أو لأسفل.

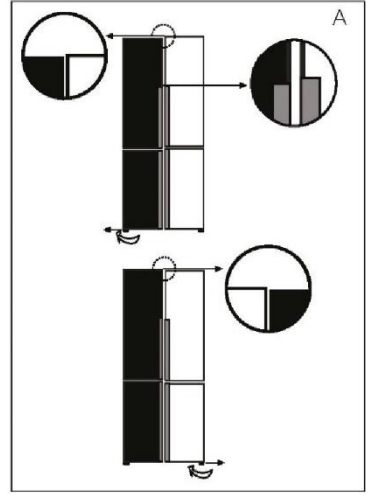

(B) باستخدام الفواصل

- ◀ افتح الباب العلوي، وارفعه.
- ◀ قم بتثبيت الفاصل بعناية (مرفق في حقيبة اللحقات) في الحلقة البلاستيكية البيضاء للمفصلة الوسطى باليد أو باستخدام أداة مثل الزردية. لا تقم بخدش أو بدق الباب.

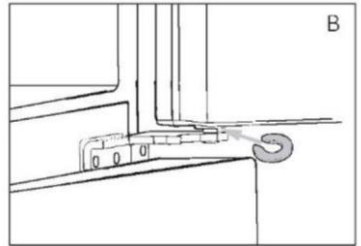

ملاحظة

خلال الاستخدام المستقبلي للإنلاجة، قد تحدث مشكلة الأبواب غير المستوية بسبب وزن الطعام المخزن. في حال حدوث ذلك، يرجى الضبط وفقًا للطرق المذكورة أعلاه.

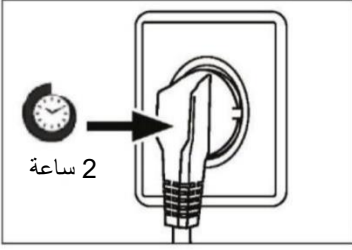

أوقات الانتظار

يوجد زيت التشحيم الذي لا يحتاج إلى صيانة في كبسولة الضاغط. يمكن لهذا الزيت أن يمر عبر نظام الأنايبب المغلقة أثناء النقل المائل. قبل توصيل الجهاز بمصدر الطاقة، عليك الانتظار لمدة 2 - 5 ساعات حتى يعود الزيت مرة أخرى إلى الكبسولة.

التوصيل الكهربائي

قبل كل توصيل، تحقق أن:

- ◀ إمدادات الطاقة والمآخذ والمنصهرات مناسبة للوحة التصنيف.
 - ◀ مقبس الطاقة مؤرض، ولا يوجد قابس متعدد أو وصلة تمديد.
 - ◀ قابس الطاقة والمقبس كما هو مطلوب بدقة.
- قم بتوصيل القابس بمقبس مثبت في المنزل بشكل صحيح.

تحذير!

لتجنب المخاطر، يجب استبدال كابل الطاقة التالف من خلال التواصل مع خدمة العملاء (انظر بطاقة الضمان).

معلومات المنتج وفقًا للوائح الاتحاد الأوروبي رقم 1060/2010

Haier	العلامة التجارية
HCW9919FSGB	معرف الموديل
الثلاجة-الفريزر	فئة الموديل
F	فئة كفاية الطاقة
420	استهلاك الطاقة السنوي (كيلوواط ساعة/سنة) ¹
386	حجم تخزين التبريد (لتر)
100	حجم تخزين التجميد (لتر) ****
100	حجم Switch Zone (L) ***
***	تصنيف النجوم
غير قابل للتطبيق	درجة حرارة الحجيرات الأخرى < 14 درجة مئوية
نعم	نظام Frostfree
9	وقت ارتفاع درجة الحرارة (بالساعة)
10	قدرة التجميد (كجم/24 ساعة)
SN-N-ST-T	الفئة المناخية
10 درجة مئوية و 43 درجة مئوية.	هذا الجهاز مخصص للاستخدام في درجة حرارة محيطية بين:
38	انبعاثات الضوضاء الصوتية المحمولة جواً (ديسيبل يُقاس) بالإشارة إلى 1 بيكوواط)
قائم بذاته	نوع التصنيع

¹ بناءً على نتائج الاختبار القياسية لمدة 24 ساعة. سيعتمد الاستهلاك الفعلي للطاقة على كيفية استخدام الجهاز وموضعه.

بيانات فنية إضافية	
الجهد الكهربائي/التردد	220-240 فولت / ~ 50 هرتز
تيار المدخل (أمبير)	2
القدرة الأمبيرية للمنصهر الرئيسي (أمبير)	15
سائل التبريد	R600a
الأبعاد (الارتفاع × العرض × القطر بوحدة قياس الملي متر)	697/905/1900
تردد RF 2.4G	2.4 جيجاهرتز - 2.4835 جيجاهرتز
تردد RF 5G	5.15 ~ 5.25 جيجاهرتز و 5.725 ~ 5.825 جيجاهرتز
أقصى طاقة مرسل من شبكة G2.4 اللاسلكية	18 ديسيبل ± 1.5 ديسيبل
أقصى طاقة مرسل لشبكة G5 اللاسلكية	17 ديسيبل ± 2 ديسيبل

معلومات كفاءة طاقة المصباح

النموذج	فئة كفاءة الطاقة	أقصى طاقة	الجهد الكهربى	الحجيرة
HCW9919F5GB	G	4 واط	12 فولت	المصباح الخلفى للتلاجة
	G	25.2 واط	12 فولت	للحقد
	G	25.2 واط	12 فولت	SwitchZone
		5.0 واط	12 فولت	My Zone

يحتوي هذا المنتج على مصدر إضاءة مع التوفير في الطاقة من الفئة G.



خدمة العملاء

نوصي بالاستعانة بخدمة عملاء Haier واستخدام قطع الغيار الأصلية. إذا كانت لديك مشكلة في جهازك، فيرجى التحقق أولاً من قسم استكشاف الأعطال وإصلاحها.

إذا لم تجد حلاً، فيرجى التواصل مع

- ◀ التاجر محلي الخاص بك أو
- ◀ مركز خدمة الاتصال الأوروبي (انظر أرقام الهواتف المدرجة أدناه) أو
- ◀ منطقة الخدمة والدعم في www.haier.com حيث يمكنك تنشيط مطالبة الخدمة والعثور على الأسئلة الشائعة.

عند الاتصال بمركز الخدمة الخاص بنا، تأكد من توفر المعلومات التالية لديك. توجد هذه البيانات على لوحة التصنيف.

الموديل _____
الرقم التسلسلي. _____

تحقق أيضاً من بطاقة الضمان المرفقة مع المنتج في حالة كان الجهاز داخل الضمان.

مركز خدمة الاتصال الأوروبي		
الدولة*	رقم الهاتف	التكاليف
Haier Italy (IT)	912 100 199	
Haier Spain (ES)	123 509 902	
Haier Germany (DE)	99 39 39 5 0180	• 14 سنت/دقيقة الخط الأرضي • أقصى 42 سنت/دقيقة موبايل
Haier Austria (AT)	205 001 0820	• 14,53 سنت/دقيقة الخط الأرضي • أقصى 20 سنت/دقيقة أى شيء آخر
Haier United Kingdom (UK)	8122 003 0333	
Haier France (FR)	409 406 0980	

* بالنسبة للدول الأخرى، يرجى الرجوع إلى www.haier.com

Haier Europe Trading S.r.l
فرع المملكة المتحدة
Westgate House, Westgate, Ealing
London, W5 1YY

***مدة ضمان جهاز التبريد:**

الحد الأدنى من الضمان هو: سنتان (2) لدول الاتحاد الأوروبي، 3 سنوات لتركيا، سنة واحدة للمملكة المتحدة، سنة واحدة لروسيا، 3 سنوات للسويد، سنتان (2) لصربيا، 5 سنوات للنرويج، سنة واحدة للمغرب، 6 أشهر للجزائر، تونس بدون ضمان قانوني مطلوب.

***فترة قطع الغيار لإصلاح الجهاز:**

تتوفر قطع الترموستات وأجهزة استشعار درجة الحرارة ولوحات الدوائر المطبوعة ومصادر الإضاءة لمدة سبع سنوات على الأقل بعد طرح آخر وحدة من الموديل في السوق.
تتوفر مفايض الأبواب ومفصلات الأبواب والأدراج والسلال لمدة لا تقل عن سبع سنوات وحشيات الأبواب لمدة لا تقل عن 10 سنوات، بعد طرح آخر وحدة من الموديل في السوق.

*لمزيد من المعلومات حول المنتج، يرجى الرجوع إلى <https://eprel.ec.europa.eu/> أو امسح رمز الاستجابة السريعة الموجود على ملصق الطاقة المرفق مع الجهاز.



Haier



Kullanım Kılavuzu

Buzdolabı-Dondurucu

HC W9919FSGB

TR

Haier

Bir Haier Ürünü satın aldığınız için teşekkür ederiz.

Lütfen bu cihazı kullanmadan önce bu talimatları dikkatlice okuyun. Talimatlar, cihazdan en iyi şekilde yararlanmanıza ve güvenli ve doğru kurulum, kullanım ve bakım sağlamanıza yardımcı olacak önemli bilgiler içerir.

Bu kılavuzu, cihazın güvenli ve doğru kullanımını sağlamak üzere dilediğiniz zaman başvurabileceğiniz uygun bir yerde saklayın.

Cihazı satarsanız, başka birine verirsiniz veya taşınırken geride bırakırsanız, yeni sahibinin cihaza ve güvenlik uyarılarına aşına olabilmesi için bu kılavuzu da teslim ettiğinizden emin olun.

**Açıklama****Uyarı - Önemli Güvenlik Bilgileri**

Genel bilgiler ve ipuçları

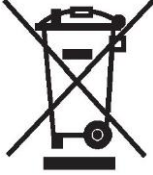

Çevre bilgisi

**Bertaraf**

Çevrenin ve insan sağlığının korunmasına yardımcı olun. Ambalajı geri dönüştürmek için uygun kaplara koyun. Elektrikli ve elektronik aletlerden oluşan atıklarının geri dönüştürülmesine yardımcı olun. Bu sembole işaretlenmiş cihazları normal evsel atıklarla birlikte atmayın; ürünü yerel geri dönüşüm tesisine teslim edin veya belediye ofisinize iletişime geçin.

**UYARI!****Yaralanma veya boğulma tehlikesi!**

Soğutucu akışkanlar ve gazlar profesyonelce bertaraf edilmelidir. Soğutucu devresinin borularının hasar görmediğinden emin olun ve ürünü uygun şekilde elden çıkarın. Cihazı elektrik şebekesinden ayırın. Elektrik kablosunu kesin ve atın. Çocukların ve evcil hayvanların kendilerini cihaz içine kapatmasını önlemek için tepsileri ve çekmeceleri, kapı mandalını ve contaları çıkarın.

Eski cihazların hala bir miktar kalıntı değeri vardır. Çevre dostu bir imha yöntemi, değerli ham maddelerin geri kazanılıp tekrar kullanılmasını sağlayacaktır.

Yalıtım köpüğü için genleştirici olarak ozona zararlı olmayan yanıcı bir madde olan siklopentan kullanılır.

Bu ürünün doğru bir şekilde bertaraf edilmesini sağlayarak, aksi durumda ortaya çıkabilecek çevre ve insan sağlığı için potansiyel olumsuz sonuçların önlenmesine yardımcı olacaksınız.

Bu ürünün profesyonellerce ele alınan geri dönüşümü hakkında daha ayrıntılı bilgi için lütfen belediye meclisinize, evsel atık bertaraf servisimize veya ürünü satın aldığınız mağazaya başvurun.

1. Güvenlik bilgisi	4
2. Kullanım amacı.....	9
3. Ürün açıklaması	10
4. Kullanım	11
5. Ekipman.....	17
6. Enerji tasarrufu ipuçları.....	20
7. Bakım ve temizlik	21
8. Sorun Giderme	23
9. Kurulum.....	26
10. Teknik veriler	30
11. Müşteri hizmetleri.....	31

Aksesuarlar

Bu listeye göre aksesuarları ve literatürü kontrol edin:



ayırıcı*3



Enerji etiketi*1



Garanti belgesi*1
Uzatılmış garanti belgesi*1



Kullanım Kılavuzu*1
"Tamam" Etiketi
Kullanım Kılavuzu*1



Yumurta bölmesi*2



Buz kalıbı*2



Açıklama

Listede sadece temel aksesuarlar gösterilmektedir. Aynı türden başka aksesuarlar da mevcuttur.

Cihazı ilk kez çalıştırmadan önce aşağıdaki güvenlik ipuçlarını okuyun!:



UYARI!

İlk kullanımdan önce

- ▶ Nakliye hasarı olmadığından emin olun.
- ▶ Tüm ambalajları çıkarın ve çocukların erişemeyeceği bir yerde saklayın.
- ▶ Cihazın gücünü açmadan önce, soğutucu devresinin tam verimli hale gelmesini sağlamak için en az iki saat bekleyin.
- ▶ Ağır olduğu için cihazı her zaman en az iki kişi ile taşıyın.

Kurulum

- ▶ Cihaz iyi havalandırılan bir yere yerleştirilmelidir. Cihazın üstünde ve çevresinde en az 10 cm boşluk bırakın.
- ▶ Cihazı asla nemli bir alana veya üzerine su sıçrayabilecek bir yere koymayın. Sıçrayan suları ve lekeleri yumuşak temiz bir bezle temizleyin ve kurulayın.
- ▶ Cihazı doğrudan güneş ışığı alan bir yere veya ısı kaynaklarının (örn. soba, ısıtıcı) yakınına kurmayın.
- ▶ Cihazı, boyutuna ve kullanımına uygun bir alana kurun ve düzleştirin.
- ▶ Cihazdaki veya ankastre yapıdaki havalandırma deliklerini engelden uzak tutun.
- ▶ Anma değeri plakasındaki elektrik bilgilerinin güç kaynağı ile uyumlu olduğundan emin olun. Değilse, bir elektrikçiye başvurun.
- ▶ Cihaz 220-240 VAC/50 Hz güç kaynağı ile çalıştırılır. Anormal voltaj dalgalanması, cihazın çalışmamasına veya sıcaklık kontrolünün veya kompresörün hasar görmesine neden olabilir veya çalışırken anormal bir gürültü olabilir. Bu durumda otomatik regülatör takılmalıdır.
- ▶ Çoklu fiş adaptörleri ve uzatma kabloları kullanmayın.
- ▶ Cihazın arkasına birden fazla portatif priz veya portatif güç kaynağı yerleştirmeyin.
- ▶ Güç kablosunun buzdolabına sıkışmadığından emin olun. Güç kablosunun üzerine basmayın.
- ▶ Güç kaynağı için kolay erişilebilen ayrı bir topraklı priz kullanın. Cihaz topraklanmalıdır.

**UYARI!**

Yalnızca İngiltere için: Cihazın güç kablosu, standart bir 3 kablolu (topraklı) prize uyan 3 kablolu (topraklı) fiş ile donatılmıştır. Üçüncü pimi (topraklama) asla kesmeyin veya sökmeyin. Cihaz kurulduktan sonra fiş erişilebilir olmalıdır.

► Soğutucu devresine zarar vermeyin.

Günlük kullanım

- Bu cihaz, 8 yaş ve üzeri çocuklar ve fiziksel, duyuşsal veya zihinsel yetenekleri azalmış veya deneyim ve bilgi eksikliği olan kişiler tarafından, cihazın güvenli bir şekilde kullanımına ilişkin gözetim veya talimat verildiyse ve içerdiği tehlikeleri anlıyorsa kullanılabilir.
- 3-8 yaş arası çocukların soğutma cihazlarını yüklemelerine ve boşaltmalarına izin verilir, ancak bunları temizlemelerine ve kurmalarına izin verilmez.
- Sürekli gözetim altında olmadıkları sürece 3 yaşından küçük çocukları cihazdan uzak tutun.
- Çocuklar cihazla oynamamalıdır.
- Cihazın yakınına kömür gazı veya başka bir yanıcı gaz sızıyorsa, sızan gazın vanasını kapatın, kapı ve pencereleri açın ve buzdolabının veya herhangi bir cihazın elektrik kablosunu prizden çekmeyin.
- Cihazın 10 ile 43°C arasındaki belirli bir ortam aralığında çalışacak şekilde ayarlandığına dikkat edin. Cihaz uzun süre belirtilen aralığın üzerinde veya altında bir sıcaklıkta bırakılırsa düzgün çalışmayabilir.
- Düşmeden kaynaklanan kişisel yaralanmaları veya suyla temastan kaynaklanan elektrik çarpmasını önlemek için buzdolabının üzerine dengesiz nesnelere (ağır nesnelere, su dolu kaplar) koymayın.
- Kapı raflarını çekmeyin. Kapı çekilirken eğilebilir, şişse rafı dışarı çekilebilir veya cihaz devrilebilir.
- Kapıları sadece kollarla açıp kapatın. Kapılar arasındaki ve kapılar ile dolap arasındaki boşluk çok dardır. Parmaklarınızı sıkıştırmamak için ellerinizi bu alanlara uzatmayın. Buzdolabı kapılarını sadece kapı hareket alanı içinde çocuklar yokken açın veya kapatın.



UYARI!

- ▶ Cihazın içinde veya çevresinde yanıcı, patlayıcı veya aşındırıcı malzemeler saklamayın veya kullanmayın.
- ▶ Cihazda ilaç, bakteri veya kimyasal maddeler saklamayın. Bu cihaz bir ev aletidir. Kati bir biçimde uyulması gereken sıcaklık sınırlamaları bulunan malzemelerin saklanması önerilmez.
- ▶ Şişe veya kutulardaki sıvıları (yüksek alkollü içkiler dışında), özellikle gazlı içecekleri asla dondurucuda saklamayın, çünkü bunlar dondurma sırasında patlayabilir.
- ▶ Dondurucuda bir ısınma gerçekleşmişse yiyeceğin durumunu kontrol edin.
- ▶ Soğutucu bölmesinde gereksiz yere düşük sıcaklık ayarlamayın. Yüksek ayarlarda eksi sıcaklıklar oluşabilir. Dikkat: Şişeler patlayabilir
- ▶ Donmuş ürünlere ıslak ellerle dokunmayın (eldiven giyin). Özellikle buzlu şekerleri dondurucu bölmesinden çıkardıktan hemen sonra yemeyin. Donma veya donma kabarcıkları oluşma riski vardır. İLK YARDIM: Hemen akan soğuk su altında tutun. Geri çekmeyin!
- ▶ Ellerinizi yüzeyde donabileceğinden, çalışırken özellikle ıslak ellerle dondurucu depolama bölmesinin iç yüzeyine dokunmayın.
- ▶ Elektrik kesintisi durumunda veya temizlemeden önce cihazın fişini çekin. Sık çalıştırma kompresöre zarar verebileceğinden, cihazı yeniden başlatmadan önce en az 7 dakika bekleyin.
- ▶ Üretici tarafından önerilen tipte olmadıkça, cihazın gıda saklama bölmelerinde elektrikli cihazlar kullanmayın.

Bakım / temizlik

- ▶ Temizlik ve bakım yaparken çocukların gözetim altında olduğundan emin olun.
- ▶ Herhangi bir rutin bakım yapmadan önce cihazın elektrik bağlantısını kesin. Sık çalıştırma kompresöre zarar verebileceğinden, cihazı yeniden başlatmadan önce en az 7 dakika bekleyin.

**UYARI!**

- ▶ Cihazın fişini prizden çekerken kablodan değil fişten tutun.
- ▶ Cihazı sert fırçalar, tel fırçalar, deterjan tozu, benzin, amil asetat, aseton ve benzeri organik solüsyonlar, asit veya alkali solüsyonlarla temizlemeyin. Hasarı önlemek için lütfen özel buzdolabı deterjanı ile temizleyin.
- ▶ Buzlanma ve buzu keskin nesnelere kazımayın. Plastik parçalara zarar vermemek için spreyler, ısıtıcı ve saç kurutma makinesi gibi elektrikli ısıtıcılar, buharlı temizleyiciler veya diğer ısı kaynaklarını kullanmayın.
- ▶ Üretici tarafından önerilenler dışında, buz çözme işlemini hızlandırmak için mekanik cihazlar veya başka araçlar kullanmayın.
- ▶ Besleme kablosu hasarlıysa, bir tehlikeyi önlemek için üretici, servis acentesi veya benzer kalifiye kişiler tarafından değiştirilmelidir.
- ▶ Cihazı kendi başınıza tamir etmeye, parçalarına ayırmaya veya üzerinde değişiklik yapmaya çalışmayın. Onarım durumunda lütfen müşteri hizmetlerimizle iletişime geçin.
- ▶ Yangın tehlikesini ve artan enerji tüketimini önlemek için ünitenin arkasındaki tozu yılda en az bir kez ortadan kaldırın.
- ▶ Temizlik sırasında cihaza bir şey püskürtmeyin veya onu yıkamayın.
- ▶ Cihazı temizlemek için su spreyi veya buhar kullanmayın.
- ▶ Soğuk cam rafları sıcak suyla temizlemeyin. Ani sıcaklık değişimi camın kırılmasına neden olabilir.

Soğutucu gaz bilgisi



UYARI!

Cihaz, yanıcı soğutucu İZOBÜTAN (R600a) içerir. Nakliye veya kurulum sırasında soğutucu devresinin hasar görmediğinden emin olun. Soğutucu sızıntısı göz hasarına veya tutuşmaya neden olabilir. Hasar meydana gelmişse, yangın kaynaklarını her zaman açık tutun, odayı uygun şekilde havalandırın ve bu veya başka herhangi bir cihazın güç kablolarını takmayın veya çıkarmayın. Müşteri hizmetlerini bilgilendirin.

Gözleriniz soğutucu madde ile temas ederse, hemen gözlerinizi akan suyun altında yıkayın ve hemen göz sağlığı uzmanlığı merkezini arayın.

- ▶ Yiyeceklerin kirlenmesini önlemek için lütfen aşağıdaki talimatlara uyun:
- ▶ Kapının uzun süre açık kalması, cihazın bölmelerinde önemli ölçüde sıcaklık artışına neden olabilir.
- ▶ Gıda ile temas edebilecek yüzeyleri ve erişilebilir drenaj sistemlerini düzenli olarak temizleyin.
- ▶ 48 saat kullanılmamışsa temiz su depolarını temizleyin; 5 gün boyunca su çekilmemişse, bir su kaynağına bağlı su sistemini yıkayın.
- ▶ Çiğ et ve balıkları buzdolabında/dondurucuda başka yiyeceklerle temas etmeyecek ve üzerine damlamayacak şekilde uygun kaplarda saklayın. Yiyeceklerin güvenli bir şekilde saklanmasını sağlamak için hazır gıdalar ve çiğ et/balık ayrı ayrı depolanmalıdır.
- ▶ İki yıldızlı dondurulmuş gıda bölmeleri, önceden dondurulmuş gıdaları saklamak, dondurma yapmak veya saklamak ve buz küpleri yapmak için uygundur.
- ▶ Bir, iki ve üç yıldızlı bölmeler, taze yiyeceklerin dondurulması için uygun değildir.
- ▶ Buzdolabı uzun süre boş bırakılacaksa, cihaz içinde küf oluşumunu önlemek için kapatın, buzunu çözün, temizleyin, kurulayın ve kapısını açık bırakın.
- ▶ 3-8 yaş arası çocukların soğutma cihazlarını yüklemelerine ve boşaltmalarına izin verilir

Kullanım amacı

Bu cihaz, yiyecekleri soğutmak ve dondurmak için tasarlanmıştır. Bu cihaz mağazalar, ofisler ve diğer çalışma ortamlarındaki personel mutfak alanları; çiftlik evleri ve pansiyon ve yemek hizmetleri işinin yanı sıra oteller, moteller ve diğer konut tipi ortamlardaki müşteriler tarafından olmak üzere ev içi ve benzeri uygulamalarda kullanılmak üzere özel olarak tasarlanmıştır. Ticari veya endüstriyel kullanım için tasarlanmamıştır.

Cihazda değişiklik veya modifikasyon yapılmasına izin verilmez. Amaç dışı kullanım, tehlikelere ve teminat taleplerinin kaybına neden olabilir.



Standartlar ve direktifler

Bu ürün, CE ve UKCA işareti sağlayan ilgili uyumlaştırılmış standartlar ve Birleşik Krallık standartlarıyla birlikte geçerli tüm EC direktiflerinin gereksinimlerini karşılar.



DİKKAT!

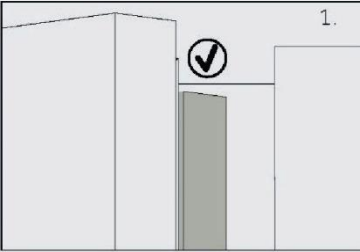

Kapıyı kapattığınızda, sol kapıdaki dikey kapı şeridi içe doğru bükülmelidir (1).

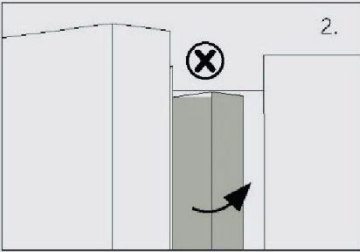

Sol kapıyı kapatmaya çalışırsanız ve dikey kapı şeridi (2) bükülmezse, önce onu bükmelisiniz, aksi takdirde kapı şeridi sabitleme miline veya sağ kapıya çarparak kapının hasar görmesine veya sızdırmasına neden olur. .

Çerçevenin içinde bir ısıtma ipliği vardır. Yüzey sıcaklığı bir miktar artacaktır, bu normaldir ve cihazın işlevini etkilemez.



Açıklama

Teknik değişiklikler ve farklı modeller nedeniyle bu kılavuzdaki bazı resimler sizin modelinizden farklı olabilir.

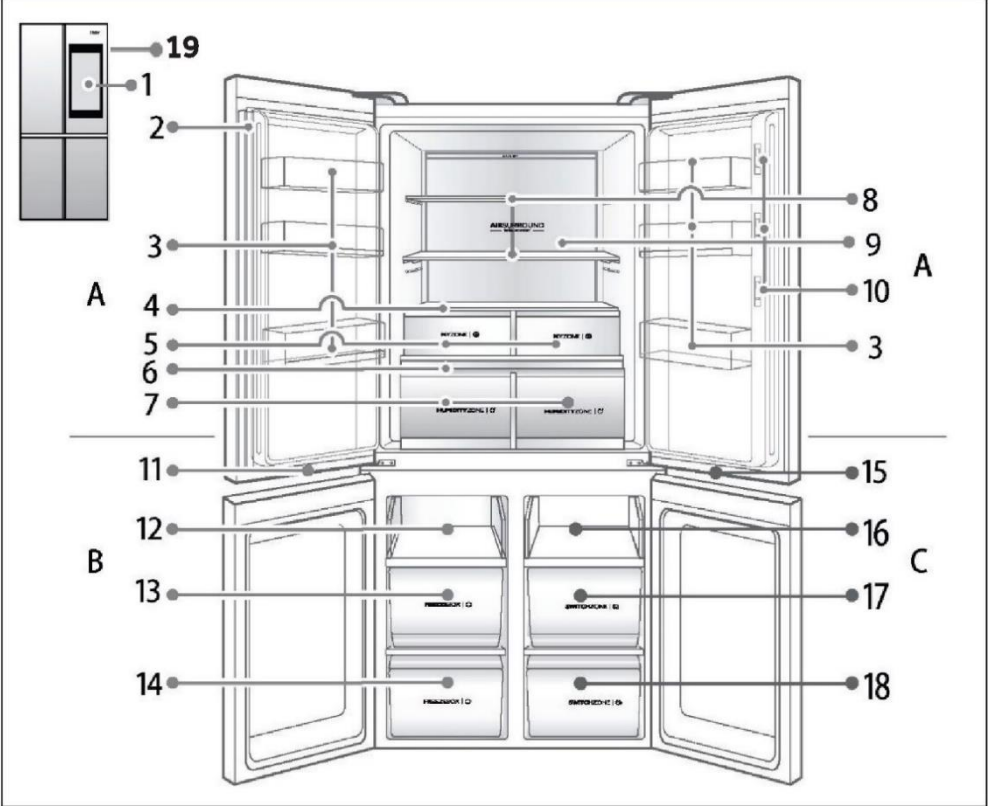

A: Soğutucu bölmesi

1 21,5 inç ekran

2 Dikey

3 Şişe rafı

4 My zone kapak plakası

5 My zone çekmeceleri

6 Humidity zone kapak plakası

7 Humidity zone çekmeceleri

8 Soğutma rafı

9 Arka ışık

10 Dahili kamera

B: Dondurucu bölmesi

11 Dondurucu bölme lambası

12 Kayar raf

13 Dondurucu kutusu

14 Dondurucu kutusu

C: Switch zone bölmesi

15 Değişken sıcaklıkta lamba,

bölme 16 Tepsi

17 Switch zone çekmecesi

18 Switch zone çekmecesi

19 Smart Life düğmesi*

*Bu düğme, Akıllı işlevlerin gelecekteki gelişimi göz önünde bulundurularak ürüne entegre edilmiştir.

İlk kullanımdan önce

- ▶ Köpüklü plastik muhafazayı ve aksesuarları sabitlemek için kullanılan yapışkan bant dahil olmak üzere tüm ambalaj malzemelerini çıkarın. Bunları çocukların erişemeyeceği bir yerde saklayın ve çevreye zarar vermeyecek şekilde atın.
- ▶ Listelenen tüm kalemler için Paketleme Listesini kontrol edin ve herhangi bir tutarsızlık varsa Satıcı ile iletişime geçin.
- ▶ Buzdolabını aşağıdaki gereksinimlerin tümünü karşılayan bir yere kurun:
 - Isı kaynaklarından ve güneş ışığından uzak tutun, çok nemli ve çok soğuk yerlerden kaçının
 - Buzdolabı sağlam bir zemine yerleştirilmelidir. Daha fazla yükseklik gerekiyorsa, sabit, sert, yanmaz bir destek bloku seçilmelidir. Hafif bir sallanma varsa tüm buzdolabının önündeki ayarlanabilir siyah ayak ayarlanabilir.
 - Buzdolabını yükseltmek için saat yönünde çevirin.
 - Buzdolabını alçaltmak için saat yönünün tersine çevirin.

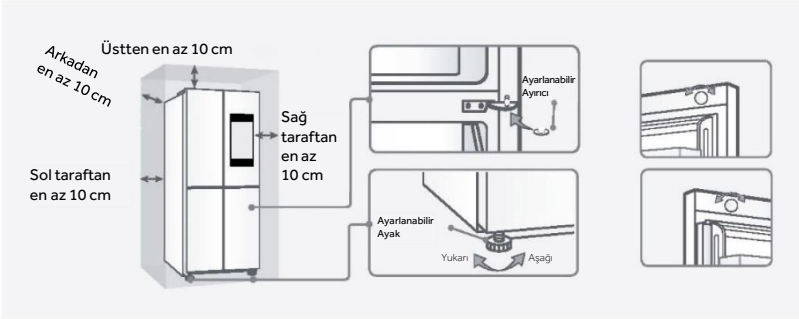

1. İki kapı eşit değilse, çantada bulunan ayarlanabilir destek, iki kapıyı eşit hale getirmek üzere ince ayar yapmak için kullanılabilir:
 - Ayarlanabilir desteği çıkarın ve alt kapıyı kaldırın, ardından desteği pense ile zincir miline bağlayın.
 - Kapılar hala düz değilse, kapıdaki dekoratif çubuğun çizilmesini veya hasar görmesini önlemek için buzdolabını kurarken güç kullanmayın.
 2. Soğutma kapısı önde düz değilse, kapının üst kısmındaki ayarlanabilir düğme çevrilerek ince ayar yapılabilir.
- ▶ İçine yiyecek koymadan önce cihazın içini ve dışını su ve hafif bir deterjanla temizleyin.
 - ▶ Cihaz seviyelendirilip temizlendikten sonra, güç kaynağına bağlamadan önce en az 2-5 saat bekleyin. KURULUM bölümüne bakın.
 - ▶ Yiyecekleri yerleştirmeden önce bölmeleri önceden yüksek bir ayarda soğutun. Power-Freeze işlevi, dondurucu bölmesini hızla soğutmaya yardımcı olur.
 - ▶ Soğutucu, dondurucu ve switch zone bölme sıcaklığı sırasıyla 5°C, -18°C ve -6°C'ye otomatik ayarlanır. Bunlar önerilen ayarlardır. İsterseniz, bu sıcaklıkları manuel olarak değiştirebilirsiniz. Lütfen SICAKLIĞI AYARLAMA bölümüne bakın.

İlk elektrik bağlantısı

Buzdolabı ilk kez elektriğe bağlandığında, ekran aydınlatılacaktır.

Ekran kapalı/açık

Ekran kapalı: Kapı kapatıldığında ve cihaz belirli bir süre kullanılmadığında, ekran otomatik olarak kapanacaktır.

Ekran ışığı açık: Ekran kapalıyken, herhangi bir konuma dokunursanız, cihazın yanından geçerseniz veya insan algılama menzili içindeki herhangi bir kapiyı açarsanız (insan algılama özelliği açıkken) ekran yanacaktır. Ekran yandığında, soğutma kapısının sağ üstündeki logo lambası yanacaktır ve bunun tersi de geçerlidir.

4.1 Soğutma bölmesindeki sıcaklığın ayarlanması (1 ilâ 9°C)

Ana ekranda Ayar düğmesine dokunun ve Soğutucu kaydırıcısını 1 ile 9 °C arasında sürükleyerek soğutma bölmesindeki sıcaklığı ayarlayın.

4.2 SwitchZone bölmesindeki sıcaklığın ayarlanması (5 ilâ -20°C)

Ana ekranda Ayar düğmesine dokunun ve SwitchZone kaydırıcısını 5 ile -20 °C arasında sürükleyerek SwitchZone bölmesindeki sıcaklığı ayarlayın.

4.3 Dondurucu bölmesindeki sıcaklığın ayarlanması (-15 ila -23°C)

Ana ekranda Ayar düğmesine dokunun ve Dondurucu kaydırıcısını -15 ile -23 °C arasında sürükleyerek dondurucu bölmesindeki sıcaklığı ayarlayın.

4.4 MyZone bölmesinde sıcaklığın ayarlanması (Zero Fresh, Quick Cool, Fruits & Veg)

Ana ekranda Ayar düğmesine dokunun ve MyZone kaydırıcısını Zero Fresh, Quick Cool, Fruits & Veg'e sürükleyerek MyZone bölmesindeki sıcaklığı ayarlayın: fabrika varsayılan ayarı Fruits & Veg'dir.

Zero Fresh işlevini seçtiğinizde, malzemelerinizi en iyi saklama ortamında hazırlamak için buzdolabı ayara göre çalışacaktır ve soğutma odasının 1°C'ye ayarlanması gerekir.



UYARI!

Sıcaklık ayarlandığında, 5 saniye içinde hiçbir tuşa basılmazsa sistem otomatik olarak ayarlanan sıcaklığı onaylayacak ve kaydedecektir.

Özel buzdolabı işlevleri

Buzdolabının özel işlevleri dört türe ayrılır: Super cool, Super freeze, AutoSet ve Holiday. İşlevi açmak için işlev simgesine dokunun (açılır pencere size işlevin seçildiğini bildirir; sağ üst köşedeki "X" sembolüne dokunarak kapatın) ve kapatmak için tekrar dokunun. İşlevler birbirini dışlayacak nitelikteyse, orijinal işlev otomatik olarak kapatılacaktır.

4.5 Super Cool

Super Cool modunda, soğutma sıcaklığı 1 °C'ye ayarlanır.

Super Cool işlevi 3 saat sonra otomatik olarak kapanacak ve buzdolabı Super Cool moduna başlamadan önceki en son ayara göre çalıştırılacaktır. Super Cool etkinleştirildiğinde, akıllı işlevler ve Holiday işlevleri aynı anda açılmaz.

4.6 Super Freeze

Super freeze işlevi, dondurucudaki yiyeceğin besin değerini korumak için tasarlanmıştır. Bu işlev, yiyecekleri hızlı bir şekilde dondurur. Tek seferde çok miktarda yiyecek donduracağınızda, dondurucu sıcaklığını düşürmek için Super Freeze işlevini 24 saat önceden ayarlamanız önerilir. Yiyecek eklendiğinde, dondurucu bölmesinin donma hızı artar ve yiyeceklerin hızlı bir şekilde dondurulmasıyla besinler etkin bir şekilde yiyeceklerin içine hapsolacak ve saklama kolaylaşacaktır. Super Freeze işlevi 50 saat sonra otomatik olarak kapatılır; dondurucu, Super Freeze moduna girmeden önceki en son ayara göre çalışacaktır.

4.7 AutoSet işlevi

AutoSet modunda, soğutma/dondurma sırasıyla 5 °C / -18 °C'ye ayarlanır. Bu modda, soğutma bölmesinin ve dondurucu bölmesinin sıcaklığı ayarlanamaz. Super Cool, Super Freeze veya Holiday işlevi ayarlanmışsa, AutoSet işlevi otomatik olarak kapatılır ve moddan çıkarılır.

4.8 Holiday işlevi

Holiday işlevi, soğutma bölmesinin uzun süreyle kullanılmasını kolaylaştırmak için tasarlanmıştır. Holiday modunda, soğutma sıcaklığı 17 °C'ye ayarlanır, böylece buzdolabı aşırı sıcaklıktan dolayı koku yapmaz ve enerji tasarrufu sağlanır.



UYARI!

Yiyeceklerin bozulmasını önlemek için Holiday işlevine geçmeden önce lütfen soğutma bölmesini boşaltın. Holiday işlevi etkinleştirildiğinde, Auto Set ve Super Cool işlevleri aynı anda etkinleştirilemez.

4.9 Uygulama içi eşleştirme prosedürü

Adım 1 • Aşağıdaki mağazalardan birinden hOn uygulamasını indirin



Adım 2 • hOn uygulamasında bir hesap oluşturun veya zaten bir hesabınız varsa giriş yapın

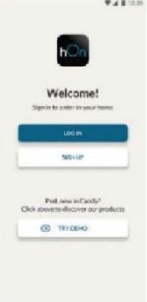

Adım 3 • hOn uygulamasındaki eşleştirme talimatlarını izleyin



4.10 Ana Kart

Teknoloji	Wi-Fi
Standart	IEEE 802.11b/g/n
Frekans Bantları [MHz]	2412+2484
Maksimum Güç [mW]	41,4

4.11 Kapı Cihazı

Teknoloji	Wi-Fi	BLE
Standart	IEEE 802.11b/g/n	Bluetooth v2.1+EDR/BT v3.0/BT v4.0+HS
Frekans Bantları [MHz]	2400+2497	2400+2497
Maksimum Güç [mW]	51,7	10

Taze yiyecekleri saklamayla ilgili ipuçları

Buzdolabı bölmesinde saklama

- ▶ Buzdolabınızın sıcaklığını 5°C'nin altında tutun.
- ▶ Sıcak yiyecekler cihaza yerleştirilmeden önce oda sıcaklığına soğutulmalıdır.
- ▶ Buzdolabında saklanan yiyecekler saklama öncesinde yıkanmalı ve kurutulmalıdır.
- ▶ Koku veya tat değişimini önlemek için yiyecekler saklanmadan önce uygun şekilde kapatılmalıdır.
- ▶ Aşırı miktarda yiyecek saklamayın. Daha iyi ve daha homojen bir soğutma için yiyecekler arasında soğuk hava dolaşımına izin verecek boşluklar bırakın.
- ▶ Günlük yenen yiyecekler rafın ön tarafında saklanmalıdır.
- ▶ Yiyecekler ile iç duvarlar arasında hava akışına izin verecek bir boşluk bırakın. Yiyecekleri arka duvara yaslanmış biçimde saklamadığınızdan emin olun: yiyecekler donarak arka duvara yapışabilir. Yağlar/asitler iç kaplamayı aşındırabileceğinden, yiyeceklerin (özellikle yağlı veya asitli yiyecekler) iç kaplamayla doğrudan temasından kaçının. Yağlı ve asidik maddeleri fark ettikçe temizleyin.
- ▶ Dondurulmuş yiyecekleri buzdolabı saklama bölümünde çözündürün. Bu sayede donmuş gıdayı bölme içindeki sıcaklığı düşürmek ve enerji tasarrufu sağlamak için kullanabilirsiniz.
- ▶ Kabak, kavun, papaya, muz, ananas gibi meyve ve sebzelerin olgunlaşması süreci buzdolabında hızlanabilir, dolayısıyla bu yiyeceklerin buzdolabında saklanması tavsiye edilmez. Ancak çok yeşil meyvelerin olgunlaşması belli bir süre için desteklenebilir. Soğan, sarımsak, zencefil ve diğer kök sebzeler de oda sıcaklığında saklanmalıdır.
- ▶ Buzdolabının içindeki hoş olmayan kokular, bir şeyin döküldüğünün ve temizlenmesi gerektiğinin bir işaretidir. Bkz. BAKIM VE TEMİZLİK.
- ▶ Farklı gıdalar özelliklerine göre farklı alanlara yerleştirilmelidir:

i Açıklama

- ▶ Soğutma etkisini korumak için lütfen yiyecek ile hava kanalları veya sensörler arasındaki mesafeyi 10 mm'den fazla tutun.

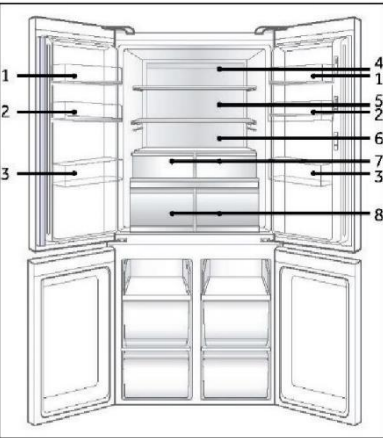

- 1 Tereyağı, peynir vb.
- 2 Yumurta, konserve kutular, konserve yiyecekler, baharat vb.
- 3 İçecekler ve şişelenmiş yiyecekler.
- 4 Salamura yiyecekler, konserve yiyecekler vb.
- 5 Et ürünleri, atıştırmalık yiyecekler, makarna, konserve yiyecekler, süt, tofu, süt ürünleri vb.
- 6 Pişmiş et, sosis vb.
- 7 My Zone çekmeceleri: MyZone kaydırıcısı, Zero Fresh, Quick Cool, Fruits & Veg işlevlerini destekler
- 8 Humidity zone çekmeceleri: Meyve, sebze, salata vb.

Dondurucu bölümünde saklama

- ▶ Dondurucu sıcaklığını - 18°C'de tutun.
- ▶ Yiyecekleri dondurmadan 24 saat önce Power-Freeze işlevini açın; Az miktarda yiyecek için 4-6 saat yeterli olacaktır.
- ▶ Sıcak yiyecekler, dondurucu bölümüne yerleştirilmeden önce oda sıcaklığına soğutulmalıdır.
- ▶ Küçük porsiyonlar halinde kesilen yiyecekler daha hızlı donacak ve buzunun çözülüp pişirilmesi daha kolay olacaktır. Her porsiyon için önerilen ağırlık 2,5 kg'dan azdır.
- ▶ Yiyecekleri dondurucuya koymadan önce paketlemek en iyisidir. Torbaların birbirine yapışmaması için ambalajın dışı kuru olmalıdır. Ambalaj malzemeleri kokusuz, hava geçirmez olmalı, zehirli veya toksik maddeler içermemelidir.
- ▶ Gıdaların son kullanma tarihinin geçmemesi için, farklı gıdalar için tavsiye edilen saklama sürelerine uygun şekilde gıdanın dondurulma tarihini, süre sınırını ve adını ambalajın üzerine not edin.
- ▶ **UYARI!** Asit, alkali, tuz vb. dondurucunun içini aşındırabilir. Bu maddeleri içeren yiyecekleri (deniz ürünleri gibi) doğrudan dondurucunun iç yüzeyine koymayın. Dondurucudaki tuzlu su hemen temizlenmelidir.
- ▶ Üreticiler tarafından tavsiye edilen gıda saklama sürelerini aşmayın. Dondurucudan sadece gerekli miktarda yiyecek alın.
- ▶ Çözülmüş yiyecekleri hızlıca tüketin. Buzu çözülmüş yiyecekler, önceden pişirilmedikçe tekrar dondurulamaz.
- ▶ Dondurucu bölümüne aşırı miktarda taze yiyecek koymayın. Dondurucunun dondurma kapasitesine bakın - TEKNİK VERİLERE veya tip plakasındaki verilere bakın.
- ▶ Yiyecekler, özelliklerine bağlı olarak dondurucuda en az -18°C'de 2 ila 12 ay arasında saklanabilir (ör. et: 3-12 ay, sebzeler: 6-12 ay)
- ▶ Taze yiyecekleri dondururken, yiyeceklerin çözünmesine neden olabileceğinden bunların dondurulmuş yiyeceklerle temas etmesinden kaçının.

Ticari olarak dondurulmuş gıdaları saklarken lütfen şu yönergeleri izleyin:

- ▶ Yiyecekleri dondurucuda saklamanız gereken süre boyunca her zaman üreticinin yönergelerine uyun. Bu yönergelerin dışına çıkmayın!
- ▶ Gıda kalitesini korumak için satın alma ile saklama arasındaki süreyi mümkün olduğunca kısa tutmaya çalışın.
- ▶ -18 °C veya altında bir sıcaklıkta saklanmış donmuş gıdaları satın alın.
- ▶ Ambalajında buz veya buzlanma bulunan gıdaları satın almaktan kaçının. Bu, ürünlerin bir noktada kısmen çözülmuş ve yeniden donmuş olabileceğini gösterir. Sıcaklık artışları gıda kalitesini etkiler.



Açıklama

- ▶ Soğutmayı sağlamak için lütfen yiyecek ve hava kanalı arasında 10 mm'den fazla bir mesafe bırakın.

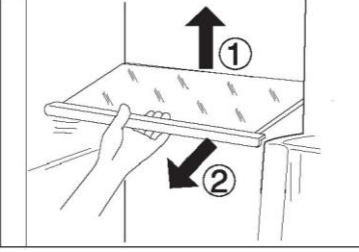

Ayarlanabilir raflar

Rafların yüksekliği, depolama gereksinimlerinize göre ayarlanabilir.

1. Bir rafı yeniden konumlandırmak için önce arka kenarını (1) yukarı kaldırıp dışarı doğru çekerek çıkarın (2).
2. Tekrar takmak için, her iki taraftaki mapaların üzerine koyun ve rafın arkası yanlardaki yuvaların içine sabitlenene kadar gidebildiğince geriye doğru itin.

i Açıklama

Rafın tüm kenarlarının hizalı olduğundan emin olun.

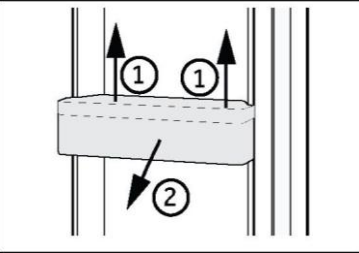

Çıkarılabilir kapı rafları

Kapı rafları temizlik için çıkarılabilir:

Ellerinizi rafın her iki yanına koyun, yukarı doğru kaldırın (1) ve dışarı doğru çekin (2).

Kapı rafını tekrar yerine takmak için aynı adımları tersten uygulayın.

i Açıklama

Cihaz açıldığında doğru sıcaklıklara ulaşılması 12 saati bulabilir.

Humidity zone çekmecesi

Bu bölmede nem oranı soğutucu bölmesine göre daha yüksektir, sistem tarafından otomatik olarak kontrol edilir ve meyve, sebze, salata vb. saklamaya uygundur.

HUMIDITYZONE | 0



Açıklama

- ▶ İki bölgenin de içindeki plastik kapakları çıkarmayın; bunlar nem seviyesini korur.
- ▶ Ananas, avokado, muz, greyfurt gibi soğuğa duyarlı meyveler ile patates, patlıcan, fasulye, salatalık, kabak, domates gibi sebzeler ve peynir bu iki çekmecede saklanmamalıdır.



My Zone çekmecesi

My Zone kaydırıcısı, Zero Fresh, Quick Cool, Fruits & Veg. olarak ayarlanabilir. Zero Fresh olarak ayarlandığında, taze yiyecekler saklanabilir. Quick Cool olarak ayarlandığında, hızlı pişen yiyecekler saklanabilir. Fruits & Veg. olarak ayarlandığında, meyve ve sebzeler saklanabilir.

MYZONE | 1

Switch Zone bölmesi

Cihaz, Switch Zone bölmesi ile donatılmıştır. Sıcaklık istenilen amaca uygun olarak derece cinsinden ayarlanabilir. Depolama sıcaklığı -20 °C ile +5 °C arasında ayarlanabilir. Depolama sıcaklığı, uygulamada bulunan seçeneklere göre ayarlanabilir

SWITCHZONE | 2

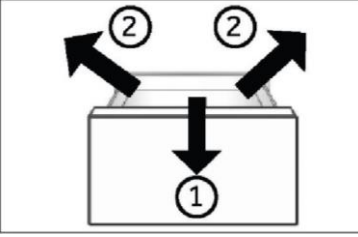

Çıkarılabilir dondurucu çekmecesini

Çekmeceyi çıkarmak için, gidebildiği kadar dışarı çekin (1), ardından kaldırın ve çıkarın (2).

Çekmeceyi takmak için yukarıdaki adımları ters sırayla uygulayın.

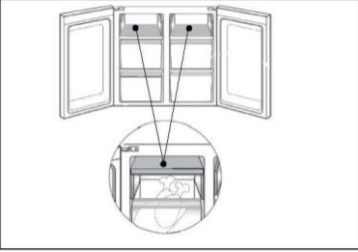

Büyük eşyaların saklanması

Dondurulmuş yiyecekler gibi büyük parçalar şu koşullarda saklanabilir:

- ▶ üst dondurma tepsisini çıkarıp 180° döndürerek veya
- ▶ hem üst dondurma tepsilerini hem de orta dondurucu çekmecesini çıkarın ve yiyecekleri doğrudan raf üzerinde saklayın.

Işık

Kapı açıldığında Day Light sütunu yanar. Işığın performansı, cihazın diğer ayarlarından hiçbirinden etkilenmez.



Enerji tüketimi ipuçları

- ▶ Cihazın uygun şekilde havalandırıldığından emin olun (bkz. KURULUM).
- ▶ Cihazı doğrudan güneş ışığı alan bir yere veya ısı kaynaklarının (ör. ocaklar, ısıtıcılar) yakınına kurmayın.
- ▶ Cihazda gereksiz yere düşük sıcaklıklardan kaçının. Cihazdaki sıcaklık ayarı daha düşük olduğunda enerji tüketimi artar.
- ▶ POWER- FREEZE gibi işlevler daha fazla enerji tüketir.
- ▶ Sıcak yiyecekleri cihaza yerleştirmeden önce soğumaya bırakın.
- ▶ Cihaz kapısını mümkün olduğunca az ve kısa süreliğine açın.
- ▶ Hava akışını engellemek için cihazı aşırı doldurmayın.
- ▶ Gıda ambalajında hava bulunmamasına dikkat edin.
- ▶ Kapının her zaman doğru şekilde kapanması için kapı contalarını temiz tutun.
- ▶ Dondurulmuş yiyecekleri buzdolabı saklama bölmesinde çözdürün.



UYARI!

Temizlemeden önce cihazı güç kaynağından ayırın.

Temizleme

Cihazı çok az yiyecek saklandığında veya hiç yiyecek saklanmadığında temizleyin. Cihaz, iyi bir bakım sağlamak ve depolanmış kötü yiyecek kokularını önlemek için her dört haftada bir temizlenmelidir.



UYARI!

- ▶ Cihazı sert fırçalar, tel fırçalar, toz deterjan, benzin, amil asetat, aseton ve benzeri organik solüsyonlar, asit veya alkali solüsyonlarla temizlemeyin. Hasarı önlemek için lütfen özel buzdolabı deterjanı ile temizleyin.
- ▶ Temizlik sırasında cihaza bir şey püskürtmeyin veya onu yıkamayın.
- ▶ Cihazı temizlemek için su spreyi veya buhar kullanmayın.
- ▶ Soğuk cam rafları sıcak su ile temizlemeyin. Ani sıcaklık değişimi camın kırılmasına neden olabilir.
- ▶ Elleriniz yüzeyde donabileceğinden, özellikle ıslak ellerle dondurucu depolama bölmesinin iç yüzeyine dokunmayın.
- ▶ Isıtma durumunda donmuş ürünlerin durumunu kontrol edin.

- ▶ Kapı contasını daima temiz tutun.
- ▶ Cihazın içini ve muhafazasını ılık su ve nötr deterjanla nemlendirilmiş bir süngerle temizleyin.
 1. Lütfen kapı contası, kapı rafı, cam raflar, kutular vb. dahil olmak üzere buzdolabının içini ve dışını yumuşak bir havlu veya ılık suya batırılmış süngerle silin (ılık suya nötr deterjan ekleyebilirsiniz).

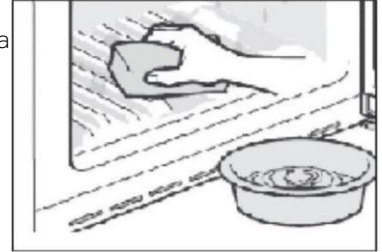

2. Dökülen sıvı varsa, kirlenmiş tüm parçaları çıkarın, doğrudan akan su ile yıkayın, kurutun ve tekrar buzdolabına yerleştirin.
 3. Dökülen krema varsa (krema, eriyen dondurma gibi) lütfen kirlenmiş tüm parçaları çıkarın, yaklaşık 40°C'lik ılık suda bir süre bekletin, ardından akan su ile durulayın, kurutun ve tekrar buzdolabına yerleştirin.
 4. Küçük bir parçanın veya bileşenin buzdolabının içine (raflar veya çekmeceler arasında) sıkışması durumunda, çıkarmak için küçük yumuşak bir fırça kullanın. Parçaya ulaşamadıysanız, lütfen Haier servisi ile iletişime geçin.
- ▶ Durulayın ve yumuşak bir bezle kurulayın.
 - ▶ Cihazın hiçbir parçasını bulaşık makinesinde yıkamayın.
 - ▶ Sık çalıştırma kompresöre zarar verebileceğinden, cihazı yeniden başlatmadan önce en az 7 dakika bekleyin.

Buz çözme

Buzdolabı ve dondurucu bölmesinin buzu otomatik olarak çözülür: herhangi manuel işleme gerek yoktur.

LED lambaların deęiřtirilmesi



UYARI!

LED lambayı kendiniz deęiřtirmeyin; yalnızca üretici veya yetkili bir servis temsilcisi tarafından deęiřtirilmelidir.

Lamba, düşük enerji tüketimi ve uzun hizmet ömrünü sağlamak için ışık kaynaęı olarak bir LED ile donatılmıştır. Herhangi bir anormallik varsa, lütfen müşteri hizmetlerimiz ile iletişime geçin. MÜŞTERİ HİZMETLERİ'ne bakın.

Lamba parametreleri:

Buzdolabı bölmesi:12 V maks. 5 W

Dondurucu bölmesi:12 V maks. 2 W

Uzun süre kullanılmaması

cihaz uzun bir süre kullanılmayacaksa ve buzdolabı için yalnızca Holiday işlevini veya buzdolabı kapalı işlevini kullanmayacaksanız:

- ▶ Yiyecekleri çıkarın.
- ▶ Güç kablosunu çıkarın.
- ▶ Su deposunu boşaltın ve temizleyin.
- ▶ Cihazı yukarıda açıklandığı gibi temizleyin.
- ▶ İçeride kötü kokuların oluşmasını önlemek için kapıyı açık tutun.



Açıklama

Cihazı yalnızca kesinlikle gerekiyorsa kapatın.

Cihazın taşınması

1. Tüm yiyecekleri çıkarın ve cihazın fişini çekin.
2. Buzdolabı ve dondurucudaki rafları ve diğer hareketli parçaları yapışkan bantla sabitleyin.
3. Soğutma sistemine zarar vermemek için buzdolabını 45°'den fazla eğmeyin.



UYARI!

- ▶ Cihazı kollarından kaldırmayın.
- ▶ Cihazı asla yere yatay olarak yerleřtirmeyin.

Pek çok yaygın sorun, özel bir uzmanlık gerektirmeden evde çözülebilir. Cihazınızla ilgili bir sorun yaşıyorsanız, lütfen satış sonrası servisimize başvurmadan önce aşağıda listelenen tüm olasılıkları kontrol edin ve talimatları izleyin. MÜŞTERİ HİZMETLERİ'ne bakın.



UYARI!

- ▶ Herhangi bir bakım işlemi gerçekleştirmeden önce cihazı devre dışı bırakın ve elektrik prizinden çekin.
- ▶ Elektrikli ekipmanın servisi yalnızca kalifiye elektrik uzmanları tarafından yapılmalıdır, çünkü uygun olmayan onarımlar önemli ölçüde hasara neden olabilir.
- ▶ Hasarlı bir güç kaynağı birimi, bir tehlikeyi önlemek için yalnızca üretici, lisanslı servis temsilcisi veya benzer şekilde nitelikli bir kişi tarafından değiştirilmelidir.

Sorun	Olası Neden	Olası Çözüm
Kompresör çalışmıyor.	<ul style="list-style-type: none"> • Fiş prize takılı değil. • Cihaz bir buz çözme döngüsü gerçekleştiriyor. 	<ul style="list-style-type: none"> • Elektrik fişini bağlayın. • Otomatik buz çözme sırasında bu normaldir
Cihaz sık sık çalışıyor veya aşırı uzun süre çalışıyor.	<ul style="list-style-type: none"> • İç veya dış ortam sıcaklığı çok yüksek. • Cihaz bir süredir kapalı. • Cihazdaki bir kapı veya çekmece sıkıca kapatılmamış. • Bir kapı veya çekmece çok sık veya çok uzun süre açıldı. • Dondurucu bölmesi için sıcaklık ayarı çok düşük. • Kapı/çekmece contası kirli, aşınmış, çatlamış veya uyumsuz. • Gerekli hava sirkülasyonu sağlanmamış. 	<ul style="list-style-type: none"> • Bu durumda cihazın daha uzun süre çalışması normaldir. • Normalde, cihazın tamamen soğuması 8 ilâ 12 saat sürer. • Kapıyı/çekmeceyi kapatın ve cihazın düz bir zemine yerleştirildiğinden ve kapının düzgün kapanmasını engelleyen yiyecek veya kap olmadığından emin olun. • Kapıyı/çekmeceyi çok sık açmayın. • Uygun bir buzdolabı sıcaklığı elde edilene kadar sıcaklığı daha yükseğe ayarlayın. Buzdolabı sıcaklığının sabit hale gelmesi 24 saat sürer. • Kapı/çekmece contasını temizleyin veya müşteri hizmetlerine değiştirin. • Yeterli havalandırma sağlayın.
Buzdolabının içi kirli ve/veya kokuyor.	<ul style="list-style-type: none"> • Buzdolabının içinin temizlenmesi gerekiyor. • Buzdolabında keskin kokulu yiyecekler saklanıyor. 	<ul style="list-style-type: none"> • Buzdolabının içini temizleyin. • Yiyecekleri iyice sarın.

Sorun	Olası Neden	Olası Çözüm
Cihazın içi yeterince soğuk değil.	<ul style="list-style-type: none"> Sıcaklık çok yüksek ayarlanmış. Yiyecekler henüz sıcakken buzdolabına yerleştirilmiş. Bir seferde çok fazla yiyecek depolanmış. Ürünler birbirine çok yakın. Cihazın bir kapısı/çekmecesi düzgün kapatılmamış. Kapı/çekmece çok sık veya çok uzun süre açıldı. 	<ul style="list-style-type: none"> Sıcaklığı sıfırlayın. Yiyecekleri saklamadan önce daima soğutun. Her zaman aynı anda az miktarda yiyecek saklayın. Yiyecekler arasında hava akışına izin verecek bir boşluk bırakın. Kapıyı/çekmeceyi kapatın. Kapıyı/çekmeceyi çok sık açmayın.
Cihazın içi çok soğuk.	<ul style="list-style-type: none"> Sıcaklık çok düşük ayarlanmış. Power-Freeze işlevi etkinleştirildi veya çok uzun süredir çalışıyor. 	<ul style="list-style-type: none"> Sıcaklığı sıfırlayın. Power-Freeze işlevini kapatın
Soğutucu bölmesinin iç kısmında nem oluşumu.	<ul style="list-style-type: none"> İklim çok sıcak ve çok nemli. Cihaz kapısı/çekmecesi sıkıca kapatılmamış. Kapı/çekmece çok sık veya çok uzun süre açıldı. Yiyecek kapları veya sıvılar açık bırakılmış. 	<ul style="list-style-type: none"> Sıcaklığı artırın. Kapıyı/çekmeceyi kapatın. Kapıyı/çekmeceyi çok sık açmayın. Sıcak yiyecekleri oda sıcaklığına soğumaya bırakın ve yiyecek ve sıvıları kapatın.
Nem, buzdolabının dış yüzeyinde veya kapılar/kapı ile çekmece arasında birikiyor.	<ul style="list-style-type: none"> İklim çok sıcak ve çok nemli. Kapı/çekmece sıkıca kapatılmamış. Cihazdaki soğuk hava ve dışındaki sıcak hava yoğunlaşma oluşturur. 	<ul style="list-style-type: none"> Nemli bir iklimde bu normaldir ve nem azaldığında değişecektir. Kapının/çekmecenin sıkıca kapatıldığından emin olun.
Dondurucu bölümünde aşırı buz ve buzlanma.	<ul style="list-style-type: none"> Yiyecekler yeterince paketlenmemiş. Cihaz kapısı/çekmecesi düzgün kapatılmamış. Kapı/çekmece çok sık veya çok uzun süre açıldı. Kapı/çekmece contası kirli, aşınmış, çatlamış veya uyumsuz. Buzdolabının içindeki bir şey kapının/çekmecenin düzgün kapanmasını engelliyor. 	<ul style="list-style-type: none"> Yiyecekleri her zaman iyice paketlenin. Kapıyı/çekmeceyi kapatın. Kapıyı/çekmeceyi çok sık açmayın. Kapı/çekmece contasını temizleyin veya yenileriyle değiştirin. Kapının/çekmecenin kapanmasına izin vermek için rafları, kapı raflarını veya dahili kapları yeniden konumlandırın.
Kabinin kenarları ve kapı şeridi ısınıyor.	<ul style="list-style-type: none"> - 	<ul style="list-style-type: none"> Bu normaldir.
Cihaz anormal sesler çıkarıyor.	<ul style="list-style-type: none"> Cihaz düz bir zemine yerleştirilmemiş. 	<ul style="list-style-type: none"> Cihazı düzleştirmek için ayakları ayarlayın.

Sorun	Olası Neden	Olası Çözüm
	<ul style="list-style-type: none"> Cihaz etrafındaki bir nesneye dokunuyor. 	<ul style="list-style-type: none"> Cihazın etrafındaki nesnelere dokunmayın.
Akan suya benzer hafif bir ses duyulacaktır.	<ul style="list-style-type: none"> - 	<ul style="list-style-type: none"> Bu normaldir.
Bir alarm bip sesi duyacaksınız.	<ul style="list-style-type: none"> Buzdolabı saklama bölmesi kapısı açık. 	<ul style="list-style-type: none"> Kapıyı kapatın veya alarmı manuel olarak susturun.
Hafif bir uğultu duyacaksınız.	<ul style="list-style-type: none"> Yoğuşma önleyici sistem çalışıyor. 	<ul style="list-style-type: none"> Bu, yoğuşmayı önler ve normaldir.
İç aydınlatma veya soğutma sistemi çalışmıyor.	<ul style="list-style-type: none"> Elektrik fişi prize takılı değil. Güç kaynağı sağlam değil. LED lamba arızalı. 	<ul style="list-style-type: none"> Elektrik fişini bağlayın. Odanın elektrik beslemesini kontrol edin. Yerel elektrik şirketini arayın. Lütfen lamba değişimi için servisi arayın.

* Teknik yardıma başvurmak için web sitemizi ziyaret edin; <https://corporate.haier-europe.com/en/>

"Web sitesi" bölümünün altında, ürününüzün markasını ve ülkenizi seçin. Teknik yardıma başvurmak için telefon numarasını ve formu bulabileceğiniz belirli bir web sitesine yönlendirileceksiniz.

Güç kesintisi

Elektrik kesintisi durumunda, yiyecekler yaklaşık 12 saat boyunca güvenli bir şekilde soğuk kalmalıdır. Özellikle yaz aylarında, uzun süreli elektrik kesintisi sırasında şu ipuçlarını izleyin:

- ▶ Kapıyı/çekmeceyi olabildiğince az açın.
- ▶ Elektrik kesintisi sırasında cihaza ilave yiyecek koymayın.
- ▶ Elektrik kesintisi önceden bildirilmişse ve kesinti süresi 12 saatten uzunsa, biraz buz yapın ve soğutucu bölmesinin üst kısmındaki bir kaba koyun.
- ▶ Kesintiden hemen sonra ürünlerin kontrol edilmesi gereklidir.
- ▶ Bir elektrik kesintisi veya başka bir arıza sırasında buzdolabındaki sıcaklık artacağından, yiyeceklerin saklama süresi ve yenilebilir kalitesi azalacaktır. Sağlık risklerini önlemek için bunu çözülen yiyecekler tüketilmeli veya kısa süre sonra pişirilip yeniden dondurulmalıdır (uygunsa).

Güç kesintisi sırasında hafıza işlevi

Güç geri geldikten sonra cihaz, elektrik kesintisinden önce belirlenen ayarlarla devam eder.

Alan gereksinimleri

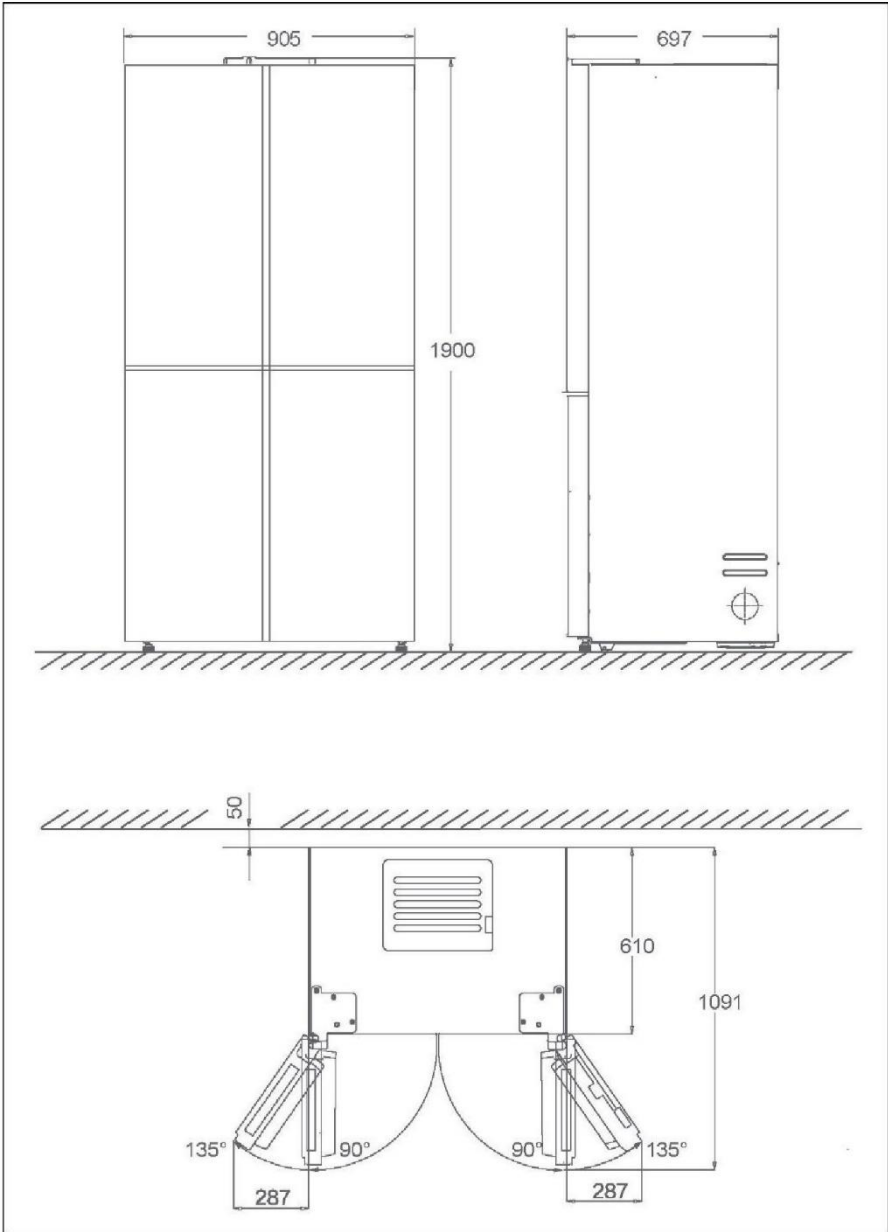

Ambalajın açılması**UYARI!**

- ▶ Cihaz ağırdır. Daima en az iki kişi taşıyın.
- ▶ Tüm ambalajları çocukların erişemeyeceği bir yerde saklayın ve çevreye zarar vermeyecek şekilde atın.
- ▶ Cihazı ambalajından çıkarın.
- ▶ Tüm ambalaj malzemelerini çıkarın.

Çevre koşulları

Cihazın içindeki sıcaklığı ve enerji tüketimini etkileyebileceğinden, oda sıcaklığı her zaman 10°C ile 43 °C arasında olmalıdır. Cihazı izolasyonu olmayan diğer ısı yayan cihazların (fırınlar, buzdolapları) yanına kurmayın.

Havalandırma kesiti

Güvenlik nedeniyle cihazın yeterli şekilde havalandırılmasını sağlamak için, gerekli havalandırma kesitlerine ilişkin bilgilere uyulmalıdır.

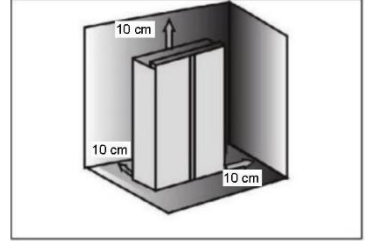
**Cihazın hizalanması**

Cihaz düz ve sağlam bir yüzeye yerleştirilmelidir.

1. Cihazı hafifçe geriye doğru eğin.
 2. Ayakları istenilen seviyeye ayarlayın.
- Kapının düzgün açılabilmesi için menteşe tarafında duvara olan mesafenin en az 100 mm olduğundan emin olun.

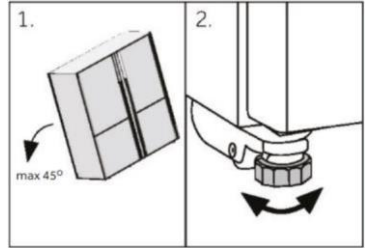
**Açıklama**

Bağımsız bir cihaz için: Bu soğutma cihazı, ankastre bir cihaz olarak kullanılmak üzere tasarlanmamıştır.



3. Stabilité, köşegenlere dönüşümlü olarak çarpılarak kontrol edilebilir. Hafif sallanma her iki yönde de aynı olmalıdır. Aksi takdirde çerçeve bükülebilir; sonuç olarak kapı contaları sızdırabilir. Arkaya doğru düşük bir eğim, kapının kapanmasını kolaylaştırır.

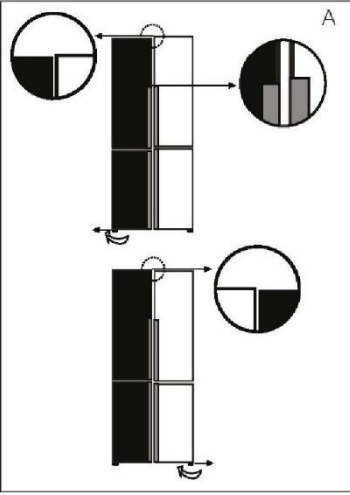

Kapıların ince ayarı

Kapılar aynı seviyede değilse, bu uyumsuzluk şu şekilde giderilebilir:

A) Ayarlanabilir ayak kullanma

Ayağı yukarı veya aşağı çevirmek için ayarlanabilir ayağı ok yönüne göre döndürün.

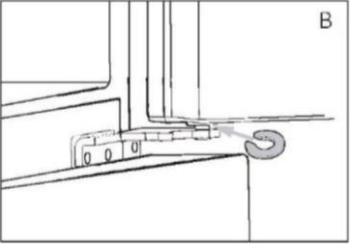

B) Ayırıcıları kullanma

- ▶ Üst kapıyı açın ve kaldırın.
- ▶ Ayırıcıyı (aksesuar çantasında bulunur) elle veya pense gibi aletler kullanarak orta menteşenin beyaz plastik halkasına dikkatlice takın. Kapıyı çizmeyin veya ezmeyin.

i Açıklama

Buzdolabının gelecekteki kullanımında, saklanan gıdaların ağırlığında kapı eşitsizliği olabilir. O zaman lütfen yukarıdaki yöntemlere göre ayarlayın.

Bekleme süresi

Bakım gerektirmeyen yağlama yağı, kompresörün kapsülünde bulunur. Bu yağ, eğimli taşıma sırasında kapalı boru sisteminden geçebilir. Cihazı güç kaynağına bağlamadan önce, yağın kapsüle geri akması için 2 - 5 saat beklemeniz gerekir.

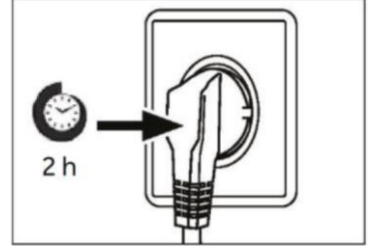
**Elektrik bağlantısı****Her bağlantıdan önce şunları kontrol edin:**

- ▶ Güç kaynağı, priz ve sigortanın anma değeri plakasına uygun olduğunu.
- ▶ Elektrik prizinin topraklı olduğunu ve çoklu fiş veya uzatma olmadığını.
- ▶ Elektrik fişi ve prizın kesinlikle doğru olduğunu.

Fişi uygun şekilde kurulmuş bir ev prizine takın.

**UYARI!**

Riskleri önlemek için hasarlı bir güç kablosu müşteri hizmetleri tarafından değiştirilmelidir (garanti kartına bakın).

1060/2010 sayılı AB Yönetmeliğine göre ürün bilgisi

Ticari Marka	Haier
Model tanımlayıcı	HCW9919FSGB
Model kategorisi	Buzdolabı-dondurucu
Enerji verimliliği sınıfı	F
Yıllık enerji tüketimi (kWh/yıl) ¹⁾	420
Depolama hacmi soğutma (L)	386
Depolama hacminin dondurma (L) ****	100
Switch zone hacmi (L) ***	100
Yıldız derecelendirmesi	
Diğer bölmelerin sıcaklığı > 14°C	Uygulanamaz
Buzlanmayan sistem	Evet
Sıcaklık yükselme süresi (saat)	9
Dondurma kapasitesi (kg/24sa)	10
İklim sınıfı	SN-N-ST-T
Bu cihaz, şu sıcaklıklar arasındaki bir ortam sıcaklığında kullanılmak üzere tasarlanmıştır:	10°C ve 43°C.
Havadaki akustik gürültü emisyonları (dB(A) re 1pW)	38
Yapı tipi	Bağımsız

¹⁾ 24 saat boyunca standart test sonuçlarına göre. Gerçek enerji tüketimi, cihazın nasıl kullanıldığına ve bulunduğu konuma bağlı olacaktır.

Ek teknik veriler

Gerilim / Frekans	220-240V ~ / 50Hz
Giriş akımı (A)	2
Ana sigorta (A)	15
Soğutma sıvısı	R600a
Boyutlar (mm cinsinden Y/G/D)	1900/ 905/ 697
RF frekansı 2,4G	2,4 GHz ~ 2,4835 GHz
RF frekansı 5G	5,15~5,25GHz ve 5,725~5,825GHz
Kablosuz 2.4G'nin maksimum iletilen gücü	18 dBm ± 1,5 dB
Kablosuz 5G'nin maksimum iletilen gücü	17 dBm ± 2dB

Lamba enerji verimliliği bilgisi

Bölme	Gerilim	maks Güç	Enerji verimliliği sınıfı	Model
Buzdolabı arka lambası	12V	4W	G	HCW9919FSGB
Dondurucu	12V	2,25 W	G	
SwitchZone	12V	2,25 W	G	
My Zone	12V	0,5 W		

Bu ürün, G sınıfı enerji verimliliğinde bir ışık kaynağı içerir.

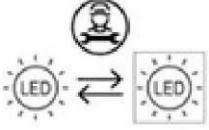

**Bir profesyonel tarafından değiştirilebilecek ışık kaynağı
(yalnızca LED)**

Müşteri Hizmetleri

Haier Müşteri Hizmetlerimizi ve orijinal yedek parça kullanımını öneriyoruz. Cihazınızla ilgili bir sorunuz varsa, lütfen önce SORUN GİDERME bölümüne bakın.

Orada bir çözüm bulamazsanız, lütfen

- ▶ yerel bayinizle veya
- ▶ Avrupa Çağrı Hizmet Merkezimizle (aşağıda listelenen telefon numaralarına bakın) ya da
- ▶ servis talebini etkinleştirebileceğiniz ve ayrıca SSS'leri bulabileceğiniz www.haier.com adresindeki Servis ve Destek alanı ile iletişime geçin.

Hizmetimizle iletişime geçmek için aşağıdaki verilere sahip olduğunuzdan emin olun. Bilgiler, anma değeri plakasında bulunabilir.

Model _____
Seri Numarası _____

Garanti ile ilgili olarak, ürünle birlikte verilen Garanti Kartını da kontrol edin.

Avrupa Çağrı Servis Merkezi		
Ülke*	Telefon Numarası	Maliyetler
Haier Italy (IT)	199 100 912	
Haier Spain (ES)	902 509 123	
Haier Germany (DE)	0180 5 39 39 99	<ul style="list-style-type: none">• 14 Ct/Dk Sabit Hat• maks 42 Ct/Dk Mobil
Haier Austria (AT)	0820 001 205	<ul style="list-style-type: none">• 14.53 Ct/Dk Sabit Hat• maks 20 Ct/Dk diğerleri
Haier United Kingdom (UK)	0333 003 8122	
Haier France (FR)	0980 406 409	

* Diğer ülkeler için lütfen www.haier.com adresine bakın

Haier Europe Trading S.r.l
Branch UK
Westgate House, Westgate, Ealing
London, W5 1YY

***Soğutma cihazının garanti süresi:**

Asgari garanti: AB Ülkeleri için 2 yıl, Türkiye için 3 yıl, İngiltere için 1 yıl, Rusya için 1 yıl, İsveç için 3 yıl, Sırbistan için 2 yıl, Norveç için 5 yıl, Fas için 1 yıl, Cezayir için 6 ay, Tunus yasal garanti gerekli değildir.

***Cihazın tamiri için yedek parça süresi:**

Termostatlar, sıcaklık sensörleri, baskılı devre kartları ve ışık kaynakları, modelin son ünitesinin piyasaya sürülmesinden sonra en az yedi yıl süreyle mevcuttur.

Modelin son ünitesinin piyasaya sürülmesinden sonra en az yedi yıl kapı kolları, kapı menteşeleri, tepsi ve sepetler ve en az 10 yıl kapı contaları.

*Ürün hakkında daha fazla bilgi için lütfen <https://eprel.ec.europa.eu/> adresini ziyaret edin veya cihazla birlikte verilen enerji etiketindeki QR kodunu tarayın.



Haier