



Sikkerhed

Kontroller, at spændingen i din stikkontakt passer til den spænding, der er noteret på identifikationsmærket bag på apparatet. Hvis stikproppen, stikkontakten eller en adapter fungerer som hovedafbryder, skal der altid være let adgang til denne.

På visse modeller befinder lysindikatoren sig på siden af tv-apparatet. Selvom der ikke findes nogen LED-indikator på forsiden af TV-apparatet, betyder det ikke nødvendigvis, at tv'et er afbrudt fra stikkontakten. Hvis du vil afbryde tv-apparatet fuldstændigt, skal stikket tages ud af stikkontakten.

Tv'ets komponenter er følsomme overfor varme. Den **maksimale omgivelsestemperatur** bør ikke overstige **35° celsius**. Ventilationssprækkerne på bagsiden af tv-apparatet må ikke tildækkes. Sørg for, at der er tilstrækkeligt med plads rundt omkring tv-apparatet af hensyn til ventilation. Placér apparatet på afstand af varmekilder (ildsted, etc.) og apparater, der genererer stærke magnetiske eller elektriske felter.

Den relative luftfugtighed i det værelse, hvor apparatet installeres, bør ikke overstige **75%**. Hvis apparatet flyttes fra et koldt til et varmt sted, kan der skabes kondens på skærmen (og på visse komponenter inden i tv-apparatet). Lad kondensen fordampe, inden du tænder for tv-apparatet igen.

Knappen  eller **POWER**/ på fjernsynet eller knappen  på fjernbetjeningen kan bruges til at tænde eller gå i standby tilstand. Hvis du **ikke planlægger at se tv i længere tid**, bør du slukke det helt ved at fjerne stikket fra stikkontakten.

I **tordenvejr**, anbefaler vi, at du afbryder tv-apparatet fra stikkontakten og antennen, således at det ikke påvirkes af elektriske eller elektromagnetiske spændinger, der kan beskadige det. Af samme grund skal **stikkontakten og antennestikkene** altid være tilgængelige, således at de kan **afbrydes om nødvendigt**.

Fjern øjeblikkeligt stikproppen fra stikkontakten, hvis der begynder at **lugte brændt**, eller hvis du konstaterer **røg**. Du må aldrig selv åbne tv-apparatet, eftersom du risikerer at få **elektrisk stød**.

ADVARSLER

Dette apparat er kun beregnet til husholdningsbrug og må ikke bruges på nogen anden måde, som til brug uden for husholdningen eller i et kommercielt miljø.

Hvis apparatets netledning beskadiges, skal den udskiftes af producenten, dennes serviceagent eller en lignende kvalificeret fagperson, da der ellers kan opstå farlige situationer.

Efterlad mere end 10 cm frigang rundt om fjernsynet

for at tillade passende ventilation. Ventilationen må ikke forhindres ved at tildække ventilationsåbningerne med genstande som aviser, duge, gardiner osv.

Apparatet må ikke udsættes for dryp eller stænk og ingen genstande med vand, som vaser, må placeres på apparatet.

Batterier (batteripakke eller ilagte batterier) må ikke udsættes for stærk varme som f.eks. direkte sollys, ild eller lignende.

Nedsæt risikoen for brand eller elektrisk stød ved aldrig at udsætte dette apparat for regn eller fugt.

Et fjernsyn kan falde ned, og det kan føre til alvorlige personskader eller i værste tilfælde død. Det er muligt at undgå mange skader, især på børn, ved at implementere simple forholdsregler som fx:

- Anvend **ALTID** skabe eller borde eller de monteringsmetoder, som anbefales af producenten af fjernsynet.
- Anvend **ALTID** møbler, som kan understøtte fjernsynet på sikker vis.
- Sørg **ALTID** for at sikre at fjernsynet ikke hænger ud over kanten på det støttende møbel.
- Lær **ALTID** dine børn om hvor farligt det er klatre på møbler for at nå op til fjernsynet eller dets fjernbetjening.
- Sørg **ALTID** for at samle ledninger og kabler, som er tilsluttet til dit fjernsyn, så det ikke er muligt at falde over dem, eller at hive eller trække i dem.
- Placer **ALDRIG** et fjernsyn på en ustabil placering.
- Placer **ALDRIG** fjernsynet på høje møbler (som fx skabe eller bogreoler) uden at sætte møblet og fjernsynet fast til en passende støtte.
- Anbring **ALDRIG** fjernsynet ovenpå på klud eller andet materiale, som kan befinde sig mellem fjernsynet og det understøttende møbler.
- Placér **ALDRIG** genstande, som kan friste børn til at klatre på møblet, som fx legetøj og fjernbetjening over på fjernsynet eller det møbel, som fjernsynet er placeret på.

Hvis det nuværende fjernsyn beholdes og flyttes på et tidspunkt, skal du tage de samme forbehold, som nævnt ovenfor.

Udstyr med dette symbol er et Klasse II eller dobbeltisoleret elektrisk apparat. Det er designet på en sådan måde, at der ikke kræves ekstra tilslutning til jord. Udstyr uden dette symbol er et Klasse I elektrisk apparat. Det skal forbindes til en stikkontakt med beskyttende tilslutning til jord.



Med henblik på at forebygge spredning af brand skal levende lys og anden åben ild altid holdes på afstand af dette produkt.



Symbolet angiver, at der er højspænding inden i. Det er forbundet med fare ved på nogen måde at røre ved interne dele af produktet.



Symbolet angiver, at sikringen er i neutral stilling, og at strømmen skal afbrydes for at aflade faseledningerne.

For at forhindre skade, skal dette apparat fastgøres sikkert til gulvet/væggen i overensstemmelse med installationsvejledningerne.

Nedsæt risikoen for radiofrekvenspåvirkning ved at holde en afstand på mindst 100 cm til dette apparat under brugen.

Hvis en udendørs antenne eller kabelsystem forbindes til produktet, skal du sikre dig, at antennen eller kabelsystemet er jordforbundet af en fagmand, så du er beskyttet mod spændingsbølger og elektrostatisk udladning.

TV-skærm

TV-skærmen i denne model er et produkt lavet af glas. Derfor kan den gå i stykker, hvis den tabes eller støder sammen med andre ting.

TV-skærmen er et yderst højteknologisk produkt, som giver dig meget detaljerede billeder. Lejlighedsvis, kan der blive vist nogle få inaktive pixels på skærmen, som et fast blåt, grønt eller rødt punkt. Dette påvirker ikke dit produkts funktion.

Pløje

Brug et glasrensningsprodukt til at rengøre skærmen samt en blød klud og et mildt rengøringsmiddel til at rengøre resten af apparatet.

Vigtigt: Brug af stærke opløsningsmidler, alkoholbaserede og slibende produkter kan beskadige skærmen.

Afstøv ventilationsprækkerne på bagsiden og siderne jævnligt. Brug af opløsningsmidler, alkoholbaserede og slibende produkter kan beskadige tv-apparatet. Hvis en genstand eller væske kommer ind i apparatet, skal du øjeblikkeligt afbryde det fra stikkontakten og få eftersat apparatet af en autoriseret servicetekniker. Du må aldrig selv åbne apparatet, eftersom det kan være farligt, og du risikerer at beskadige apparatet.

ESD-regler

Dette apparat overholder kriterierne for ESD. Hvis apparatet ikke gendannes i tilstanden Ethernet tilsluttet eller tilstanden USB-afspilning på grund af statisk elektricitet, kræves der handling fra brugerens side.

Note vedr. Bluetooth-funktioner

Bluetooth®-teknologi (såfremt dit TV tilbyder dette) anvender frekvensen 2,4GHz, hvilket betyder, at Wi-Fi adgangspunkter, routere eller mikrobølgeovne i nærheden kan påvirke streaming af Bluetooth audio. Hvis du oplever afbrydelser i audiomodtagelsen, skal du genstarte din Bluetooth-enhed og finde en frekvens med mindre interferens, og hvis problemerne fortsætter, skal du gå tættere på TV'et eller skabe større afstand mellem TV'et og den enhed, der forårsager forstyrrelsen.

ID for Bluetooth-erklæring: D043135

Ophængning af tv-apparatet på væggen

Advarsel: Denne handling kræver mindst to personer afhængigt af dit fjernsyns størrelse.

Med henblik på at fordre sikker montering, skal følgende sikkerhedsforholdsregler følges:

- Kontroller, at væggen kan bære vægten af tv-apparatet og vægbeslaget.
- Følg de monteringsinstruktioner, der medfølger til vægbeslaget. For visse modeller skal du sørge for at skruer de sekskantede VESA-vægbeslags skruestudser (og skruer) som følger med sættet ind i vægbeslagets møtrikker bag på fjernsynet før montering på væggen.
- Tv-apparatet skal monteres på en lodret væg.
- Sørg for kun at benyttes skruer, der passer til væggens materiale.
- Placér TV'ets kabler og ledninger på en sådan måde, at der ikke er fare for at snuble i dem.

Alle øvrige instruktioner om vores tv-apparater er også gældende i dette tilfælde.

Flerprodukts brugervejledning

Funktionerne beskrevet i denne vejledning er fælles for de fleste modeller. Visse funktioner er ikke tilgængelige på dit TV og/eller dit TV kan have funktioner som ikke er beskrevet i denne brugervejledning. Tegningerne i denne vejledning kan afvige fra det aktuelle produkt. Se venligst det aktuelle produkt.

Enhedsopdatering

Typisk opdateres en enhed en gang i kvartalet, men det er ikke altid sagen. Nogle apparater, og her gælder det især de som der blev solgt for mere en tre år siden, vil kun blive opdaterede, når en kritisk sårbarhed detekteres og fikses.

Oplysninger til brugere om bortskaffelse af gammelt udstyr og batterier**[Den Europæiske Union]**

Produkter

Disse symboler angiver, at det elektriske og elektroniske udstyr og batteriet med dette symbol ikke må bortskaffes med det normale husholdningsaffald ved afslutningen af dets levetid. Produktet bør i stedet afleveres til en af de etablerede indsamlingsordninger for elektrisk og elektronisk affald i din kommune, således at apparatet og batterierne kan behandles og genanvendes på ansvarlig måde i overensstemmelse med de nationale bestemmelser og EU-direktiverne 2012/19/EU, 2006/66/EC og 2008/12/EC.



Pb

Batteri

Bemærk:
Tegnet Pb under symbolet for batterier angiver at dette batteri indeholder bly.

Ved at bortskaffe disse produkter korrekt, hjælper du med at bevare naturlige ressourcer og hjælper med at forebygge potentielle negative indvirkninger på miljøet og menneskers sundhed, som ellers kan forårsages af ukorrekt bortskaffelse af disse produkter.

For flere oplysninger om indsamlingspunkter og genbrug af disse produkter, bedes du venligst kontakte dit lokale kommunkontor, dit lokale renholdningsselskab eller butikken hvor du købte produktet.

Der kan forekomme bødestraf ved forkert bortskaffelse af dette affald, i overensstemmelse med den nationale lovgivning.

[Virksomhedsbrugere]

Hvis du ønsker at bortskaffe dette produkt, bedes du venligst kontakte din leverandør og kontrollere vilkår og betingelser i købskontrakten.

[Andre lande uden for Den Europæiske Union]

Disse symboler er kun gyldige inden for Den Europæiske Union. Hvis du ønsker at bortskaffe disse produkter, bedes du venligst gøre det i overensstemmelse med den gældende nationale lovgivning eller andre regler for i dit land til behandling af gammelt elektrisk udstyr og batterier.

Kære kunde,

TCL erklærer hermed, at denne enhed overholder bestemmelserne i direktiv 2014/53/EU. EU-overensstemmelseserklæringens fulde ordlyd kan findes på følgende websted: www.tcl.com

EU overensstemmelsen kan downloades direkte via www.tcl.eu/eu/doc/XXXXXXXXX *

* erstat venligst <XXXXXXXXX > med det præcise modelnavn.

Tegninger og illustrationer i denne manual er udelukkende vejledende og kan afvige fra produktets faktiske udseende. Ret til uvarslet ændring i design og specifikationer forbeholdes.

Vigtige oplysninger	1	Anvendelse af EPG (Elektronisk Programguide)	13
Kapitel 1 - Tilslutninger		Bluetooth-funktion	13
Strømforsyning og tilslutning af antenne	5	Kvikstartfunktion	13
Tilslutning af Blu-ray diskafspiller, HD spillekonsol, HD videokamera, hovedtelefoner, CI-modul	5	Netværket vækkes	13
Tilslutning til internettet	6	Nulstil til fabriksindstillingerne	14
Kapitel 2 - Kom godt i gang		Brug af den håndfri tv-stemmestyring	14
Eksklusiv fjernbetjening	7	Variabel opdateringshastighed	14
Ilægning af batterier	7	Apple AirPlay og HomeKit	15
Ekstra fjernbetjening	8	Multi Visual (Multi Visuel)	15
Ilægning af batterier	8	Kapitel 5 - Andre oplysninger	
Tænde og slukke for fjernsynet	9	Adgangskode for forældre kontrol	16
Første konfiguration	9	Fejlfinding	16
Kapitel 3 - Grundlæggende betjening af TV'et			
Fjernbetjeningsknapper	10		
Adgang til kanaler	10		
Se tilsluttede enheder	10		
Justering af lydstyrke	10		
Sådan åbner du webstedet Smart TV	10		
Brug af menuen Indstillinger	10		
Kapitel 4 - Få mere ud af dit TV			
Installation af kanaler	11		
Fælles grænseflade	11		
Bruge fælles interface modul	11		
Adgang til fælles interface tjenester	11		
Bruge undertekster	11		
Tænde/slukke for undertekster	11		
Aktivere undertekstsprog på digitale TV-kanaler	11		
Vælg en type for undertekst på digitale TV-kanaler	12		
Brug af Tekst-tv	12		
Valg af dekoder sidesprog	12		
Sprog for digitalt Tekst-tv	12		
Forbrugerelektronisk kontrol (CEC)	12		
Aktivere eller afbryde CEC	12		
Brug af automatisk opstart	12		
Brug af automatisk standby	12		
HbbTV	12		
Adgang til HbbTV	12		
Deaktivering af HbbTV	13		

Strømforsyning og tilslutning af antenne

Tænd TVet, når ledningen er tilsluttet, ved at trykke på \odot eller **POWER**/ \odot .

Bemærkninger:

- Stikkontaktens placering varierer ifølge tv-modellen.
- Træk ledningen ud af stikkontakten før du tilslutter andre enheder.

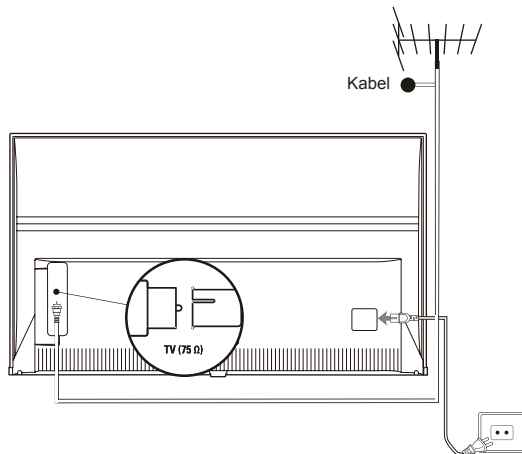

Tilslutning af Blu-ray diskafspiller, HD spillekonsol, HD videokamera, hovedtelefoner, CI-modul

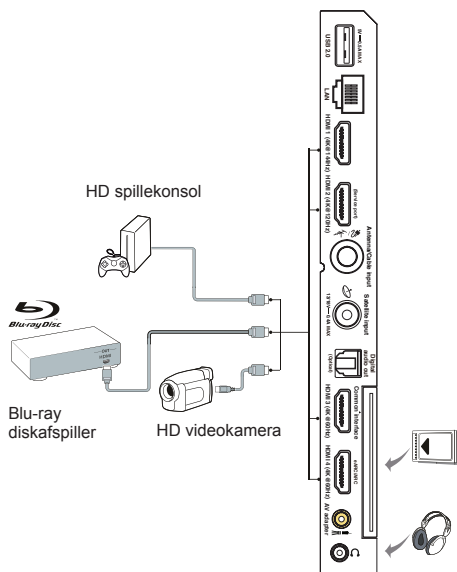

Tilslutning til internettet

Bemærk: Følgende anvisninger dækker den almindeligste metode til tilslutning af dit TV til et kablet eller trådløst netværk. Tilslutningsmetoderne kan variere afhængigt af din faktiske netværkskonfiguration. Hvis du har spørgsmål vedrørende dit hjemmenetværk, bedes du henvende dig til din internetudbyder.

Kablet tilslutning

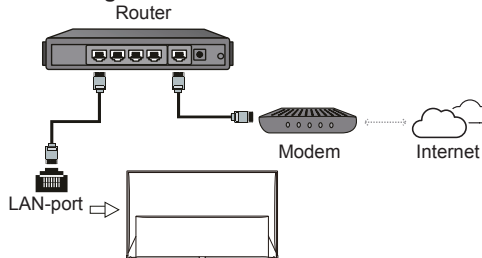

Trådløs tilslutning

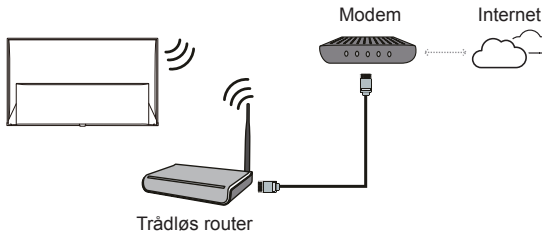

Netværksindstillinger:

1. Tryk på **⚙** på fjernbetjeningen for at få vist dashboardmenuen.
2. Vælg **Settings** (Indstillinger), og tryk på **OK** for at åbne indstillingsmenuen.
3. Tryk på knapperne **▲/▼**, vælg **Network and Internet** (Netværk og internet), tryk på **OK** for at åbne undermenuen, og følg vejledningen på skærmen for at sætte dit netværk op.

Bemærkninger:

- Dit TV har ikke nødvendigvis alle tilslutningsmuligheder, der vises på tegningen herover. Antallet af USB- og HDMI-porte kan variere afhængigt af TV-model.
- Placeringen af knapper og tilslutninger kan variere afhængigt af TV-model.
- Evt. USB-stik er beregnet til dataoverførsel fra USB-drev, og til at forbinde andre relevante USB-enheder.
- Alle USB-enheder skal forbindes direkte til fjernsynet uden brug af kabelforlængere. Hvis det er nødvendigt at anvende et forlænger-kabel, bør det højst være 50 cm langt. Længere forlænger-kabler bør have ferritperler.
- Funktionen ARC (Audio Returkanal) understøttes kun på den HDMI-port, der er mærket med ARC. Hvis du vil anvende ARC-funktionen, skal du først slå CEC til, som beskrevet i afsnittet **CEC**.
- Det anbefales at anvende velafskærmede HDMI-kabler af høj kvalitet, således at mulig interferens undgås.
- Brug hovedtelefoner med et 3,5 mm TRS-stik. Høj lydstyrke fra hovedtelefoner kan forårsage høretab.

Eksklusiv fjernbetjening

De fleste af tv's funktioner er tilgængelige via de menuer, der vises på skærmen. Der medfølger en fjernbetjening, som du kan bruge til at navigere gennem menuerne og til at konfigurere alle de overordnede indstillinger.

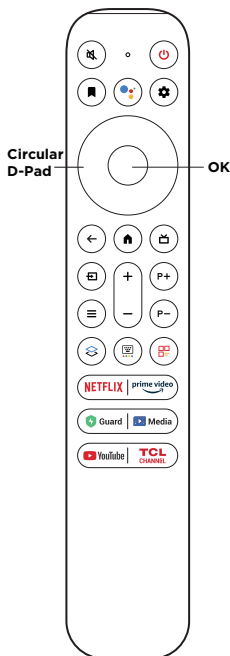

- Skift mellem lyd til og fra.
- Standby/Tænd.
- Føj entiteten til overvågningslisten. (Kun tilgængelig i Google TV-tilstand.)
- Tryk på knappen **Google Assistant** (Google Assistant) på fjernbetjeningen for at tale med Google Assistant. (Kun tilgængelig i Google TV-tilstand, og netværksforbindelsen er normal.)
- For at få vist dashboardmenuen.
- Circular D-Pad** Pileknapper.
- OK** Bekræft input eller valg. (Kanallisten kan vises i tv-tilstand.)
- Går tilbage til foregående menu eller afslutter en app.
- Giver adgang til webstedet Smart TV.
- For at få adgang til den elektroniske programguide (kun tilgængelig for digitale kanaler).
- Vælger signalkilde.
- Til regulering af lydstyrke.
- P+/P-** Til at skifte kanal.
- Panelet med hurtige indstillinger vises. Du kan også følge instruktionerne på skærmen for at udføre den pågældende funktion.
- For at få vist hurtigpanelet.
- At åbne det virtuelle fjernbetjeningstastatur, når det er tilgængeligt.
- For at åbne TCL hjem på skærmen.
- NETFLIX** Åbner Netflix hvis tilgængelig.
- prime video** For at få adgang til Prime video (Prime-videoen) hvis den er tilgængelig.
- Guard** For at få adgang til sikkerhedsvagt, hvis tilgængelig.
- Media** For at få adgang til medieafspilleren, hvis den er tilgængelig.
- Youtube** Åbner YouTube hvis tilgængelig.
- TCL CHANNEL** For at få adgang til TCL kanalen.

Bemærkninger:

- Denne fjernbetjening fås kun til udvalgte modeller. Typen af fjernbetjening kan ændres uden varsel.
- Visse funktioner er muligvis kun tilgængelige fra det virtuelle fjernbetjeningstastatur. Tryk på knappen på fjernbetjeningen for at få vist den og fungere i overensstemmelse hermed.
- App-knapperne kan variere afhængigt af modellen. App-knappen bruges til at få adgang til den tilsvarende app.
- Følg vejledningen på skærmen for at parre fjernbetjeningen med TV'et, når du trykker på knappen **Google Assistant** (Google Assistant) første gang.
- Google TV er navnet på softwareoplevelsen på denne enhed og et varemærke tilhørende Google LLC.
- Google Assistant findes ikke på alle sprog eller i alle lande.

Ilægning af batterier

1. Skub for at åbne dækslet på bagsiden, som vist.
2. Læg to AAA-batterier i fjernbetjeningen i overensstemmelse med batterirummets markeringer for polaritet.
3. Sæt dækslet på igen, som vist.

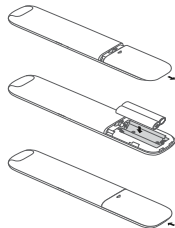

Bemærk: Typen af fjernbetjening kan ændres uden varsel.

Ekstra fjernbetjening

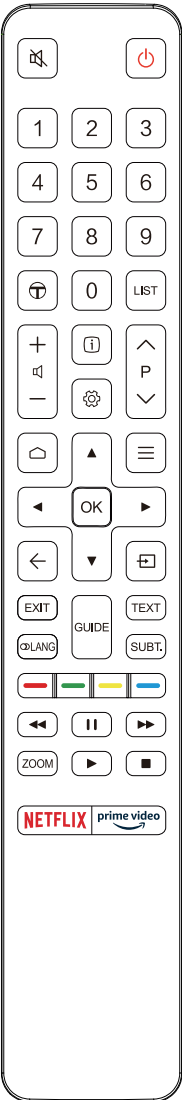

Skift mellem lyd til og fra.

Standby/Tænd.

Numeriske knapper
Til indtastning af kanalnumre eller andre tal.

For at få adgang til TCL kanalen.

LIST
Føj entiteten til overvågningslisten. (Kun tilgængelig i Google TV -tilstand.)

Til regulering af lydstyrke.

For at vise programinformation, hvis de findes.

For at få vist dashboardmenuen.

P Til at skifte kanal.

Giver adgang til webstedet Smart TV.

Panelet med hurtige indstillinger vises. Du kan også følge instruktionerne på skærmen for at udføre den pågældende funktion.

▲/▼/◀/▶
Pileknapper.

OK
Bekræfter en indtastning eller et valg.

Går tilbage til foregående menu eller afslutter en app.

Vælger signalkilde.

EXIT
For at afslutte skærmdialogmenuen.

◊LANG
For at vælge et tilgængeligt sprog i udvalgte digitale TV-programmer.

GUIDE
Til at skifte mellem Elektronisk Program Guide til eller fra (kun tilgængelige for digitale kanaler).

TEXT
Slår Tekst-TV til/fra.

SUBT.
Til at vælge et tilgængeligt sprog for undertekster i udvalgte digitale TV-programmer.

Farvede knapper
Vælger opgaver eller Tekst-TV-sider; anvendes til HbbTV-funktionen.

Til at starte hurtigt tilbage.

Pauser afspilningen.

Til at starte hurtigt fremad.

ZOOM
Vælger skærmmformat.

Bemærk: Det anbefales at anvende visning på fuld skærm. Brug ikke visningsfunktionen med sorte bjælker på begge sider af skærmen (som f.eks. 4:3) i alt for lang tid; TV-skærmen kan i modsat fald blive beskadiget permanent.

Starter afspilningen.

Til at stoppe afspilning.

NETFLIX
Åbner Netflix hvis tilgængelig.

prime video
For at få adgang til Prime video (Prime-videoen) hvis den er tilgængelig.

Ilægning af batterier

1. Skub for at åbne dækslet på bagsiden, som vist.
2. Læg to AAA-batterier i fjernbetjeningen i overensstemmelse med batterirummets markeringer for polaritet.
3. Sæt dækslet på igen, som vist.

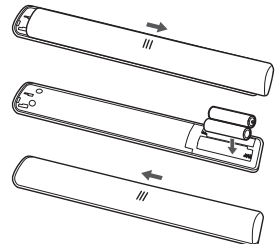

FORSIGTIG: Risiko for brand eller eksplosion, hvis du udskifter den forkerte type batterier.

Vigtigt:

Batteriet må ikke udsættes for voldsom varme, f.eks. direkte solskin, åben ild m.v. Tag batterierne ud når fjernbetjeningen ikke skal bruges over en længere periode. Batterier der efterlades i udstyret kan forårsage forringelse og ætsende lækage, hvilket gør garantien ugyldig.

For at værne om miljøet skal du bruge de lokale genbrugsplads til at bortskaffe batterier. Bortskaf brugte batterier i overensstemmelse med vejledningerne.



FORSIGTIG: Eksplosionsrisiko hvis batterierne udskiftes med en forkert type. Udskift kun med same eller tilsvarende type, anbefalet af fabrikanten af udstyret.

Hvis batterierne i din fjernbetjening er brugt op, kan du bruge knapperne på TV'et.



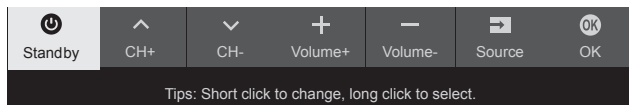

Du kan tænde TV'et fra standby ved at trykke på knappen  på TV'et.

Når TV'et er tændt, vises multifunktionsmenuen, når du trykker på knappen  på TV'et. For yderligere oplysninger om brug af multifunktionsmenuen, se tegningen herunder.



- Tryk på knappen  for at flytte markeringen til næste funktionsvalg.
 - Tryk og hold knappen  i mindst 2 sekunder for at bekræfte dit valg.
- Bemærk: Se Kvikstartguiden for oplysninger om placeringen af knappen  på dit TV.*

Tænde og slukke for fjernsynet

1. Når strømledningen tilsluttes, tænder TV'et enten direkte, eller det går på standby. Hvis fjernsynet er i tilstanden standby, tryk på knappen  eller **POWER**/ på fjernsynet eller knappen  på fjernbetjeningen for at tænde for det.
2. Tryk på  på fjernbetjeningen for at stille TV'et på standby. Fjernsynet modtager stadig strøm, med har lavere forbrug.
3. For at slukke for fjernsynet, trækkes stikket ud af stikkontakten.

Bemærk: For at spare energi og miljøbeskyttelse er nogle modeller designet med relæafbrydere. Når fjernsynet tændes eller slukkes, er det normalt at høre lyden af relæet.

Første konfiguration

Første gang, du tænder TV'et, vises skærmen **Welcome** (velkommen), der guider dig gennem den indledende konfiguration. Følg vejledningen på skærmen for at gennemføre en indledende konfiguration med valg af sprog, tilslutning til netværk, kanalsøgning osv. For hvert trin kan du enten foretage et valg eller vælge at springe over. Hvis du springer over et punkt, kan du indstille det senere via menuen indstillinger.

Bemærk: Hvis kanalsøgningen kun fandt analoge kanaler, kan dette være på grund af dårlige modtageforhold og er derfor ikke dækket af fabrikantens garanti. Fabrikanten kan ikke holdes ansvarlig for mangel på eller dårlige modtageforhold i visse områder.

Fjernbetjeningsknapper

Her er navigeringsknapperne og **OK**-knappen på fjernbetjeningen, som du ofte bruger.





Adgang til kanaler

Brug af navigationsretningsknapperne: tryk på **▲/▼** på fjernbetjeningen for at rulle igennem for at skifte kanal.

Brug af OK-knappen: tryk på **OK**-knappen for at få vist kanallisten, og tryk på **▲/▼/◀/▶** og **OK** for at vælge kanaler.

Brug af P+/P- knapperne: Tryk på knapperne **P+/P-** på fjernbetjeningen for at rulle gennem kanalerne.

Brug af  knappen: tryk  for at få vist det virtuelle fjernbetjeningstastatur, så kan du bruge de numeriske knapper eller **List** (List)-knappen til at fungere i overensstemmelse hermed.

Se tilsluttede enheder

Tryk på  på fjernbetjeningen for at vise kildeoversigten. Tryk på **▲/▼** for at vælge TV eller anden inputkilde, og tryk på **OK** for at bekræfte.

Justering af lydstyrke

Kontrol af lydstyrke: Tryk på knapperne **+/-** på fjernbetjeningen for at skrue op eller ned for lyden.

Slå lyden fra: Tryk på knappen  for midlertidigt at slå lyden fra. Tryk igen på knappen eller på knappen **+** for at gendanne lyden.

Sådan åbner du webstedet Smart TV

Giver dig mulighed for at bruge internetprogrammer (apps) og specielt tilpassede internetwebsteder samt konfigurere systemindstillinger på dit TV. Du kan bruge fjernbetjeningen til at kontrollere dit TV.

ADVARSEL:

- Konfigurer netværksindstillingerne, før du bruger Smart TV-programmerne.
- Der kan forekomme lange svartider og/eller afbrydelser, afhængigt af dine netværksbetingelser.
- Kontakt venligst udbyderen af indholdet, hvis du har problemer ved brug af et program.
- En programudbyder kan vælge ikke længere at tilbyde opdateringer eller helt at lade programmet glide ud.
- Afhængigt af dit lands regler kan nogle programmer have begrænset service eller ikke være understøttede.

- Serviceudbyderen kan ændre programindhold uden forudgående varsel.

1. Tryk på  på fjernbetjeningen for at åbne webstedet Smart TV.
2. Tryk på **▲/▼/◀/▶** og **OK** for at navigere til de ønskede programmer, funktioner eller indstillinger.
3. Tryk på **←** for at vende tilbage til startskærmen.

Bemærk: Da oprettelsen af forbindelsen til internettet tager tid, anbefales det at du venter nogle få minutter, før du bruger smart TV funktionen efter aktivering af TV fra standby.

Brug af menuen Indstillinger

Giver dig mulighed for at justere tv-indstillinger, såsom billede og lyd.

1. Tryk på  på fjernbetjeningen for at få vist dashboardmenuen.
2. Vælg **Settings** (Indstillinger), og tryk på **OK** for at åbne indstillingsmenuen.
3. I undermenuer skal du trykke på **▲/▼** for at vælge menupunkter og derefter trykke på **OK/▶** for at åbne valglisten eller den tilsvarende undermenu eller trykke på **OK** for at slå til eller fra, eller trykke på **◀/▶** for at justere indstillingen.
4. Tryk på **←** for at vende tilbage til den forrige menu.

Installation af kanaler

Dette afsnit beskriver, hvordan du søger efter og lagrer kanaler automatisk. Dette kan gøres i alle nedenstående tilfælde:

- Du sprang over trinnet om kanalinstallation, da du konfigurerede TV'et første gang;
 - Du fik en besked om, at der ikke fandtes kanaler i TV-tilstand;
 - Du ønsker at opdatere dine kanaler.
1. I tv-tilstand skal du trykke på **⚙** på fjernbetjeningen og vælge **Settings > Channels and inputs > Channel > Channel scan** (Indstillinger > Kanaler og indgange > Kanal > Kanalscanning). Tryk på **OK/▶** for at åbne.
 2. Tv'et installerer og arrangerer kanaler i henhold til dit land eller område. Tryk på **▲/▼** for at vælge **Country/Region** (Land/område), og tryk på **OK/▶** for at indtaste. Indtast standardadgangskoden 1234 eller din egen adgangskode, hvis du har skiftet adgangskode i menuen **System > Lock** (System > Spærre). Tryk på **▲/▼** for at vælge land eller område, og tryk på **OK/▶** for at bekræfte.
 3. Tryk på **▲/▼** for at vælge **Automatic search** (Automatisk søgning), og tryk på **OK** for at åbne.
 4. Tryk på **▲/▼** for at vælge **Tuner mode** (Tuner tilstand), og tryk på **◀/▶** for at vælge **Cable** (Kabel), **Antenna** (Antenne), eller **Satellite** (Satellit). (Bemærk: Valgmuligheden **Satellite** (Satellit) findes kun på udvalgte modeller.)
 5. Tryk på **▲/▼** for at vælge andre muligheder, der skal konfigureres.
 6. Når konfigurationen er afsluttet, skal du trykke på **▼** for at vælge **Search** (Søg), og trykke på **OK** for at starte scanning af kanaler.
 7. Kanalsøgningen kan tage et par minutter. Efter den automatiske søgning arrangeres kanaler i en forudindstillet rækkefølge. Hvis du vil redigere kanallisten, skal du trykke på **⚙** på fjernbetjeningen, vælge **Settings > Channels and inputs > Channel > Channel organizer** (Indstillinger > Kanaler og indgange > Kanal > Kanalarrangør) og trykke på **OK** for at komme ind.

Fælles grænseflade

Kodede digitale tv-kanaler kan afkodes med et fælles grænseflademodul og et kort leveret af en udbyder af digital-tv.

Det fælles grænseflademodul kan give adgang til flere digitale tjenester afhængigt af operatøren og de tjenester, du vælger (f.eks. betalings-tv). Kontakt din udbyder af digital-tv for at få yderligere oplysninger om tjenester og vilkår.

Bruge fælles interface modul

ADVARSEL: Sluk tv'et, før du isætter et fælles grænseflademodul. Sørg for at følge instruktionerne nedenfor. Fejlagtig isætning af et fælles grænseflademodul kan både beskadige modulet og tv'et.

1. Følg de instruktioner, der er printet på det fælles grænseflademodul, og sæt forsigtigt modulet i stikket til det fælles grænseflademodul på tv'et.
2. Skub modulet hele vejen ind.
3. Tænd for tv'et, og vent, indtil det fælles grænseflademodul aktiveres. Dette kan tage flere minutter.
Bemærk: Fjern ikke det fælles grænseflademodul fra stikket. Hvis du fjerner modulet, deaktiveres den digitale tjeneste.

Adgang til fælles interface tjenester

Efter isætning og aktivering af CI-modulet skal du trykke på **⚙** på fjernbetjeningen, vælge **Settings > Channels and inputs > Channel > Common interface** (Indstillinger > Kanaler og indgange > Kanal > Fælles grænseflade) og trykke på **OK** for at åbne. Dette menupunkt er kun tilgængeligt, hvis det fælles grænseflademodul er korrekt isat og aktiveret. Skærmprogrammet og -indhold leveres af din udbyder af digital-tv.

Bruge undertekster

Du kan aktivere undertekster for hver enkelt tv-kanal. Undertekster sendes via tekst-tv eller DVB-T/DVB-C/DVB-S/DVB-T2/DVB-S2-digitaludsendelser. Med digitale udsendelser kan du desuden vælge et foretrukket undertekstsprog.

Tænde/slukke for undertekster

1. Tryk på **⚙** på fjernbetjeningen, vælg **Settings > Channels and inputs > Channel > Subtitle** (Indstillinger > Kanaler og indgange > Kanal > Undertekst) og tryk på **OK/▶** for at åbne.
2. Vælg **Subtitle** (Undertekst) muligheden, og tryk **OK** for at skifte mellem tænd og sluk.
3. Tryk på **←** for at vende tilbage til den forrige menu.

Aktivere undertekstsprog på digitale TV-kanaler

1. Tryk på **⚙** på fjernbetjeningen, vælg **Settings > Channels and inputs > Channel > Subtitle > Digital subtitle language 1st** (Indstillinger > Kanaler og indgange > Kanal > Undertekst > 1. digitale undertekstsprog) og tryk på **OK/▶** for at åbne.
2. Tryk på **▲/▼**, vælg det sprog, du foretrækker til underteksterne, og tryk på **OK** for at bekræfte.

- Tryk på ▲/▼, vælg **Digital subtitle language 2nd** (2. digitale undertekstsprog) og tryk på **OK/▶** for at åbne.
- Tryk på ▲/▼, vælg det sprog, du foretrækker som sekundært undertekstsprog, og tryk på **OK** for at bekræfte.
- Tryk på ← for at vende tilbage til den forrige menu.

Vælg en type for undertekst på digitale TV-kanaler

- Tryk på ⚙ på fjernbetjeningen, vælg **Settings > Channels and inputs > Channel > Subtitle > Subtitle type** (Indstillinger > Kanaler og indgange > Kanal > Undertekst > Underteksttype) og tryk på **OK/▶** for at åbne.
- Tryk på ▲/▼ og vælg underteksttype, tryk dernæst på **OK** for at bekræfte. Du kan vælge **Hearing impaired** (Hørehæmmet), hvis du vil have vist tekster for hørehæmmede på det valgte sprog.
- Tryk på ← for at vende tilbage til den forrige menu.

Brug af Tekst-tv

Valg af dekoder sidesprog

- Tryk på ⚙ på fjernbetjeningen, vælg **Settings > Channels and inputs > Channel > Teletext > Decoding page language** (Indstillinger > Kanaler og indgange > Kanal > Tekst-tv > Dekoder sidesprog) og tryk på **OK/▶** for at åbne.
- Tryk på ▲/▼ og vælg det sprog, tekst-tv skal vises på. Tryk på **OK** for at bekræfte.
- Tryk på ← for at vende tilbage til den forrige menu.

Sprog for digitalt Tekst-tv

På de digitale TV-kanaler kan du måske, afhængigt af udbyder, få adgang til en service med tekst-tv indsidser på flere sprog. Med denne funktion kan du vælge et tilgængeligt sprog som primært sprog, hvilket er relateret til en anden tekst-tv-startside.

- Tryk på ⚙ på fjernbetjeningen, vælg **Settings > Channels and inputs > Channel > Teletext > Digital teletext language** (Indstillinger > Kanaler og indgange > Kanal > Tekst-tv > Digitalt tekst-tv sprog) og tryk på **OK/▶** for at åbne.
- Tryk på ▲/▼ og vælg det ønskede sprog, tryk på **OK** for at bekræfte.
- Tryk på ← for at vende tilbage til den forrige menu.

Forbrugerelektronisk kontrol (CEC)

Brug denne funktion til at søge efter CEC-enheder forbundet til HDMI indgange på dit TV og aktivere afspilning og standby med en enkel berøring mellem CEC-enheder.

Aktivere eller afbryde CEC

- Tryk på ⚙ på fjernbetjeningen, vælg **Settings > Channels and inputs > Inputs > Consumer Electronic Control (CEC)** (Indstillinger > Kanaler og indgange > Indgange > Forbrugerelektronisk kontrol (CEC)) og tryk på **OK/▶** for at åbne.
- Vælg indstillingen **HDMI Control** (HDMI-kontrol), og tryk på **OK** for at skifte mellem til eller fra.
- Tryk på ← for at vende tilbage til den forrige menu.

Brug af automatisk opstart

Gør dit TV i stand til automatisk at tænde, når du tænder en CEC-enhed (fx en DVD-afspiller) med enhedens fjernbetjening. Tryk **OK** for at tænde og vælg denne funktion.

Brug af automatisk standby

Går det muligt automatisk at sætte alle CEC-enheder på standby, når du slukker dit TV med TV-fjernbetjeningen. Tryk **OK** for at tænde og vælg denne funktion.

Bemærk: CEC-funktionerne afhænger af de tilsluttede enheder, og det er muligt, at visse eksterne enheder ikke kan fungere korrekt med dette TV. Søg efter nærmere oplysninger i vejledningen til den enhed, der volder problemer.

HbbTV

HbbTV (Hybrid broadcast bredbånds-tv) er en tjeneste, der tilbydes af nogle tv-selskaber og kun tilgængelig på bestemte digitale tv-kanaler. HbbTV leverer interaktivt tv via bredbåndsinternet. Disse interaktive funktioner tilføjes og beriger de normale digitale programmer. De omfatter tjenester såsom digital tekst-tv, elektronisk programguide, spil, afstemninger, specifikke oplysninger om det aktuelle program, interaktive reklamer, informationsmagasiner, genudsendelser osv.

Hvis du vil anvende HbbTV, skal du sikre dig, at dit TV er forbundet til internettet, og at HbbTV er slået til.

Bemærkninger:

- HbbTV-tjenester er udbyder- eller landeafhængige og kan være utilgængelige i dit område.
- Du kan ikke downloade filer til dit TV med HbbTV-funktionen.
- Forhold hos leverandøren af appen eller hos tv-udbyderen kan forårsage, at en HbbTV-app er midlertidigt utilgængelig.
- For at få adgang til HbbTV-apps skal dit TV være forbundet til internettet via bredbånd. HbbTV-apps vil muligvis ikke kunne fungere korrekt pga. netværksrelaterede forhold.

Adgang til HbbTV

- Tryk på ⚙ på fjernbetjeningen, vælg **Settings > System > HbbTV settings** (Indstillinger > System > HbbTV indstillinger) og tryk **OK/▶**.

2. Vælg **HbbTV** muligheden, og tryk **OK** for at tænde det.
3. Når du stiller fjernsynet på en digital kanal, der tilbyder HbbTV, vises dette med en indikation på skærmen (normalt en rød knap, men det kan også være en anden farve). Tryk på den viste farvede knap for at åbne de interaktive sider.
4. Brug **▲/▼/◀/▶** og de farvede knapper til at navigere gennem HbbTV-sider og tryk på **OK** for at bekræfte dit valg.

Deaktivering af HbbTV

For at undgå forstyrrelser, der kan være forårsaget af sendeprøver fra HbbTV, kan du slukke for HbbTV-funktion:

1. Tryk **⚙** på fjernbetjeningen, vælg **Settings > System > HbbTV settings** (Indstillinger > System > HbbTV indstillinger) og tryk **OK/▶**.
2. Vælg **Hbb TV** muligheden, og tryk **OK** for at slukke og deaktivere det.

Anvendelse af EPG (Elektronisk Programguide)

EPG er en skærmbaseret guide, der viser programlagte digitale TV-programmer. Du kan navigere, vælge og se programmer.

1. Tryk på **⚙** på fjernbetjeningen, vælg **Settings > Channels and inputs > Channel > EPG** (Indstillinger > Kanaler og indgange > Kanal > EPG) og tryk på **OK** for at gå ind, eller tryk på **⏏** på fjernbetjeningen (hvis tilgængelig), så vises menuen **Programme Guide**, som giver dig mulighed for at få oplysninger om det aktuelle eller næste program, der afspilles på hver kanal. Naviger gennem de forskellige programmer ved hjælp af knapperne **▲/▼/◀/▶** på fjernbetjeningen.
2. Brug de tilhørende knapper, der vises nederst på skærmen, til at se EPG.
 - **Watch now** (Se nu) eller **More** (Flere): Tryk på knappen **OK** for at stille ind på den valgte kanal eller se flere oplysninger om det valgte program.
 - **Programme filter** (Programfilter): Tryk på **☰** for at få vist programfilteret for digitale TV-programmer.
 - **Custom schedule** (Brugertilpasset program): Tryk **📺** på fjernbetjeningen, vælg det røde ikon og tryk **OK** for at indstille et program.
 - **Select date** (Vælg dato): Tryk **📺** på fjernbetjeningen, vælg det grønne ikon og tryk **OK** for at vælge en dato.
 - **Schedule list** (Programliste): Tryk **📺** på fjernbetjeningen, vælg det gule ikon og tryk **OK** for at vælge en programliste.
3. Tryk på **←** for at vende tilbage til den forrige menu.

Bluetooth-funktion

(* ikke tilgængelig på visse modeller)

Bluetooth® er en trådløs teknologistandard for udveksling af data over korte afstande mellem Bluetooth-enheder. Du kan tilslutte en Bluetooth audioenhed, mus eller tastatur via TV'et.

1. Tryk på **⚙** på fjernbetjeningen, vælg **Settings > Remotes and accessories** (Indstillinger > Fjernbetjeningen og tilbehør) og tryk på **OK** for at åbne.
2. Vælg **Add accessory** (Tilføj tilbehør), og tryk på **OK** for at åbne. TV'et søger automatisk i nærheden af Bluetooth-enheder. Vælg en tilgængelig enhed, tryk på **OK**, og følg vejledningerne på skærmen for at forbinde den.

Bemærk: Bluetooth-teknologi (såfremt dit TV tilbyder dette) anvender frekvensen 2,4 GHz, hvilket kan medføre forstyrrelser i Bluetooth-audiostrømmen, hvis der befinder sig Wi-Fi-adgangspunkter, routere eller mikrobølgeovne i umiddelbar nærhed. Hvis du oplever afbrydelser i audiomodtagelsen, bør du genstarte din Bluetooth-enhed og finde en frekvens, der giver mindre interferens. Hvis problemerne fortsætter, bør du gå tættere på TV'et eller øge afstanden mellem TV'et og den kilde, der forstyrrer modtagelsen.

Bluetooth®-ordmærket og -logoen er registrerede varemærker, der ejes af Bluetooth SIG, Inc., og enhver brug af sådanne mærker af TTE Corporation er under licens. Andre varemærker og handelsnavne tilhører deres respektive ejere.

Kvikstartfunktion

Det gør det muligt at tænde tv'et hurtigere fra standbytilstand, end når indstillingen deaktiveres, men strømforbruget i standbytilstanden forøges også.

1. Tryk på **⚙** på fjernbetjeningen, vælg **Settings > System > Power and energy > Quick start** (Indstillinger > System > Strøm og energi > Hurtigstart), og tryk på **OK/▶** for at gå ind.
2. Vælg **Quick start** (Hurtigstart), og tryk på **OK** for at skifte mellem til og fra.
3. Tryk på **←** for at vende tilbage til den forrige menu.

Netværket vækkes

Denne funktion giver dig mulighed for at tænde tv'et fra standbytilstand via et netværk. Kontrollér følgende for at benytte funktionen:

1. Dit tv er tilsluttet et effektivt trådløst privat netværk.
2. Den ønskede kontrolenhed, såsom en smartphone, er tilsluttet samme trådløse netværk som dit tv.

3. En app, der understøtter vækkefunktionen over netværk, såsom YouTube, er installeret i kontrolenheden.
4. I Google TV-tilstand skal du trykke på  på fjernbetjeningen, vælge **Settings > Network and Internet > Network standby** (Indstillinger > Netværk og internet > Netværksstandby) og trykke på **OK** for at tænde den.

Når tv'et er i netværksstandbytilstand, kan du bruge appen til at vække tv'et fra fjernbetjening.

Bemærkninger:

- Denne funktion er deaktiveret, hvis du trykker på og holder  -knappen på fjernbetjeningen og bekræfter, at du vil slukke for tv'et.
- Før du bruger funktionen til netværksopvågning, skal du sikre dig, at funktionen Quick start (Hurtigstart) er aktiveret.
- Denne funktion er muligvis ikke tilgængelig for visse modeller.
- Denne funktion er kun tilgængelig i Google TV-tilstand.

Nulstil til fabriksindstillingerne

Giver dig mulighed for at nulstille tv'et til fabriksindstillingerne.

1. Tryk på  på fjernbetjeningen, vælg **Settings > System > About > Reset > Factory reset > Delete everything** (Indstillinger > System > Om > Nulstilling > Fabriksnulstilling > Slet alt), og tryk på **OK** for at bekræfte.
2. Brug de numeriske knapper på fjernbetjeningen til at indtaste adgangskoden 1234 eller din egen adgangskode, hvis du har ændret den.
3. Vælg **OK** og tryk på **OK** for at bekræfte.
4. Skærmbilledet **Welcome** (Velkommen) vises. Følg instruktionerne i afsnittet **Initial setup** (Første opsætning).

Brug af den håndfri tv-stemmestyring

Før du bruger den håndfri stemmestyring af tv'et, skal du tilslutte tv'et til netværket og sikre dig, at det først kan få adgang til Google-webstedet. Følg derefter nedenstående trin for at få adgang.

1. Sæt den indbyggede MIC-kontakt (se Quick Start Guide for at finde MIC-kontakten på dit tv-apparat) på on, før du bruger denne funktion.
2. Tryk på  på fjernbetjeningen, og følg vejledningen på skærmen for at afslutte parringen af fjernbetjeningen med tv'et.
3. Vælg **"Yes, I'm in (Ja, jeg er med)"**.
4. Sig "OK Google" eller "Hej Google" for at aktivere den.

Bemærkninger:

- Denne håndfri TV-stemmestyring er kun tilgængelig for udvalgte modeller. Du kan få flere oplysninger hos din lokale forhandler.
- Der kræves rolige omgivelser for at opnå en bedre funktion, når du bruger den. Den anbefalede afstand til brug af den håndfri stemmestyring af tv'et er inden for 2 meter foran det.
- Sluk for den indbyggede MIC-kontakt, hvis du ikke skal bruge den.
- Om der er mulighed for håndfri tv-stemmestyring afhænger af din region/land/sprog.
- Slå både **Quick start** (Hurtigstart) og **Screenless service** (Skærmløs tjeneste) til i menuen **Settings > System > Power and energy** (Indstillinger > System > Strøm og energi) for at få gæde af håndfri stemmestyring i tv-standbytilstand.
- Standby-forbruget vil stige, fordi den indbyggede MIC altid lytter, når Google Assistant eller stemmestyring med den indbyggede MIC er aktiveret.
- Denne funktion er kun tilgængelig i Google TV-tilstand.

Variabel opdateringshastighed

Variabel opdateringshastighed er en funktion, der giver mulighed for flydende spil og eliminerer skærmudslæt. Opdateringsfrekvensen kan dynamisk ændres til op til 144 Hz.

Under kilde HDMI1, HDMI2, HDMI3 eller HDMI4 (antallet af HDMI-stik på tv'et varierer afhængigt af tv-modellen) skal du trykke på  på fjernbetjeningen og vælge **Settings > Channels and inputs > Inputs > Variable Refresh Rate** (Indstillinger > Kanaler og indgange > Indgange > Variabel opdateringshastighed), og trykke på **OK** for at skifte mellem tændt eller slukket.

Bemærkninger:







- **4K@144Hz** er kun tilgængelig på HDMI 1 (ikke tilgængelig i alle modeller). PC-grafikkortet skal kunne output 144 Hz, tjek venligst dit grafikorts specifikationer.
- **4K@120Hz** er kun tilgængelig på HDMI 1 eller HDMI 2.
- nogle modeller understøtter opdateringshastigheder på op til 120 Hz.
- Du skal sikre dig, at din spilkonsol eller pc understøtter variabel opdateringshastighed, og du skal muligvis kontrollere indstillingerne på din spilkonsol for at aktivere funktionen.
- Spillet/indholdet skal også understøtte variabel opdateringshastighed, og du skal muligvis også kontrollere indstillingerne i spillet.

Apple AirPlay og HomeKit



(* ikke tilgængelig på visse modeller)

Del trådløst indhold med dit tv via AirPlay, og styr dit tv via Home-appen på din iPhone, iPad eller Mac. Du kan til enhver tid konfigurere AirPlay og HomeKit i menuen Indstillinger.

Funktionen er aktiveret som standard. Hvis du vil bruge funktionen, skal du sikre dig, at din iPhone, iPad eller Mac er en iOS- eller iPadOS-enhed, og at WiFi på iOS- eller iPadOS-enheden er tændt. Følg derefter nedenstående trin for at betjene den.

1. Tryk på  på fjernbetjeningen, vælg **Settings** > **System** > **AirPlay and HomeKit Settings** (Indstillinger > System > AirPlay- og HomeKit-indstillinger), og tryk på **OK** for at gå ind, eller tryk på  eller  (hvis tilgængelig) på fjernbetjeningen, og vælg derefter **Inputs** > **AirPlay** > **AirPlay and HomeKit Settings** (Indgange > AirPlay > AirPlay- og HomeKit-indstillinger), og tryk på **OK** for at gå ind.
 2. Tryk på  for at vælge det ønskede punkt, og tryk på **OK** for at gå til den tilsvarende undermenu.
 3. Tryk på  for at vende tilbage til den forrige menu.
 4. Aktiver første gang skærmspejlsfunktionen på din iPhone, iPad eller Mac, og vælg det TV-navn, du vil forbinde, på søgelisten.
 5. Hvis der vises en AirPlay-adgangskode på TV-skærmen, skal du indtaste adgangskoden på din iOS- eller iPadOS-enhed.
 6. Hvis du vil stoppe spejlingen af din iOS- eller iPadOS-enhed, skal du åbne **Control Center** (Kontrolcenter), trykke på Skærbilledet spejler og derefter trykke på Stop spejling.
- Bemærkninger:*
- Hvis WiFi er slået fra, skal du trykke på  på fjernbetjeningen, vælge **Settings** > **Network and Internet** > **Wi-Fi** (Indstillinger > Netværk og internet > Wi-Fi) og trykke på **OK** for at slå det til.
 - Hvis du vil deaktivere funktionen, skal du vælge **Settings** > **System** > **AirPlay and HomeKit Settings** > **AirPlay** (Indstillinger > System > AirPlay- og HomeKit-indstillinger > AirPlay) og trykke på **OK** for at slå den fra.
 - Apple, AirPlay og HomeKit er varemærker tilhørende Apple Inc. og er registreret i USA og andre lande.
 - Denne Smart TV Pro er kompatibel med AirPlay 2 og HomeKit. iOS 12.3 eller nyere eller macOS 10.14.5 eller nyere er påkrævet.

har Android OS, og at telefonens WiFi er tændt. Følg derefter nedenstående trin for at betjene den.

1. Tryk på  på fjernbetjeningen, vælg **Settings** > **Network and Internet** > **Wi-Fi** (Indstillinger > Netværk og internet > Wi-Fi), og tryk på **OK** for at slå det til.
2. Tryk på  på fjernbetjeningen, og vælg derefter **Multi Visual** (Multi Visuel) > Vælg den ønskede visningstilstand, og tryk på **OK** for at gå ind. Tryk på **"Start now"** (Start nu) for at oprette forbindelse.
3. Aktiver funktionen Cast Screen på din telefon, og vælg det tv-navn, du vil forbinde på listen over søgninger.
4. For første gang er der to situationer, afhængigt af forskellige typer telefoner:
 - Der vises en invitation, vælg **Accept** (Accepter) og tryk på **OK** for at oprette forbindelse.
 - Indtast en korrekt PIN-kode for at oprette forbindelse i henhold til PIN-meddelelsen på telefonen.
5. Tryk på valgknappen for at vælge lydkilde.
6. For at afslutte den visuelle multifunktion skal du trykke på , vælge **OK** og derefter trykke på **OK** for at bekræfte.

Bemærkninger:

- Denne funktion er ikke tilgængelig i nogen af nedenstående tilfælde:
 - når tv'et bruger Netflix eller Media Player.
 - hvis videoen fra telefonen/fjernsynet er forvrænget.
 - når kapaciteten for den krævede videoafkodning overstiger 4K 60Hz.
- Når du er i fuldskærmstilstand, kan der på grund af kompatibiliteten af tredjeparts apps forekomme fejl ved at vende tilbage til de to visninger.
- Der kan bruges flere telefoner. Når du er i dobbelt visningstilstand, skal du bruge  til at flytte fokus til tv-visning og derefter sende en anden telefon til tv'et.
- Hvis du vil se alle tilgængelige historiklister, skal du trykke på  på fjernbetjeningen, vælg **Settings** > **System** > **Multi visual settings** > **Connection list** (Indstillinger > System > Multivisuelle indstillinger > Forbindelsesliste) og trykke på **OK** for at gå ind.

Multi Visual (Multi Visuel)

Giver dig mulighed for at se forskellige programmer med din familie på ét tv på samme tid.

Multivisuel funktion er aktiveret som standard. Hvis du vil bruge funktionen, skal du sikre dig, at din telefon

Kapitel 5 - Andre oplysninger

Adgangskode for forældre kontrol

- Standard adgangskoden er 1234. Du kan ændre den til en anden.
- Super adgangskode er 0423. Hvis du glemmer din kode, kan du indtaste super adgangskoden for at tilsidesætte alle andre eksisterende koder.

Fejlfinding

Kontroller venligst nedenstående liste før der anmodes om service.

Der er intet billede eller ingen lyd.

- Kontroller at strømledningen er sat korrekt i stikkontakten.
- Kontroller at kildetyper er indstillet korrekt.
- Kontroller at antennen er tilsluttet korrekt.
- Kontroller at lydstyrken ikke er indstillet til minimum eller at lyden er indstillet til lydløs.
- Kontroller at hovedtelefonerne ikke er tilsluttet.
- Tv'et modtager et signal fra anden kilde end en TV-station.

Billedet er ikke klart.

- Sørg for at antennekablet er tilsluttet korrekt.
- Afgør om TV signalet modtages korrekt.
- Dårlig billedkvalitet kan opstå hvis et VHS kamera, videokamera eller andet periferisk udstyr er tilsluttet samtidig. Sluk for en af de andre periferiske enheder.
- 'Spøgelses' eller dobbelt billede kan forårsages af en hindring for antennen, på grund af høje bygninger eller bakker. Brug af en retningsbestemt antenne kan forbedre billedkvaliteten.
- De vandrette prikkede linjer der ses på billederne kan forårsages af elektrisk interferens, f.eks. en hårtørrer, neonlys osv. Sluk eller fjern disse.

Billedet er for mørkt, lyst eller har farvestik.

- Kontroller farvejusteringen.
- Kontroller indstilling af lysstyrke.
- Kontroller billedskarphe den.

Fjernbetjeningen virker ikke.

- Kontroller fjernbetjeningens batterier.
- Sørg for at vinduet til fjernbetjeningssensoren foran på fjernsynet ikke er under stærkt fluorescerende lys.
- Prøv at rengøre vinduet til fjernbetjeningssensoren på forsiden af fjernsynet med en blød klud.

Hvis forslagene herover ikke løser dit tekniske problem, bedes du venligst se garantikortet for oplysninger om service.

Driftforhold

Temperatur 5°C – 35°C (41°F – 95°F)
Luftfugtighed 20 – 75% (ingen kondens)

Opbevaringsforhold

Temperatur -15°C – 45°C (5°F – 113°F)
Luftfugtighed 10 – 90% (ingen kondens)

Radioinformationer

- Bluetooth®-sender frekvensområde: 2402 – 2480 MHz
 - Bluetooth®-sendeeffekt: 6dBm (+/-4dB)
 - 2,4G wi-fi-sender frekvensområde: 2412 – 2472 MHz
 - 2,4G wi-fi-sende-effekt: 14dBm (+4dB / -5dB)
 - 5G wi-fi-sender frekvensområde:
 - Bånd 1: 5150 – 5250 MHz
 - Bånd 2: 5250 – 5350 MHz
 - Bånd 3: 5470 – 5725 MHz
 - Bånd 4: 5725 – 5850 MHz
 - 5G Wi-Fi-transmittereffekt: 14dBm (+4dB / -5dB)
 - DVB-T/T2/C tuner frekvensområde: 50,5 - 858 MHz
 - DVB-S/S2 tuner frekvensområde: 950 - 2150 MHz
- * I alle EU-lande er drift af 5150 – 5350 MHz begrænset til indendørs brug.

	BE	BG	CZ	DK	DE	EE	IE
	EL	ES	FR	HR	IT	CY	LV
	LT	LU	HU	MT	NL	AT	PL
	PT	RO	SI	SK	FI	SE	UK

OSS meddelelse

Dette produkt bruger GPL (Version 2 og 3), LGPL (version 2.1) og MPL (version 1.1).

Kontakt nærmeste TCL-kontor, hvis du vil sende forespørgsler og spørgsmål vedrørende open source.

Dette produkt bruger visse softwareprogrammer som distribueres under den uafhængige JPEG gruppe.

Dette produkt bruger visse softwareprogrammer som distribueres under libpng projektet.

Dette produkt bruger visse softwareprogrammer som distribueres under Freetype projektet.

Dette produkt bruger visse softwareprogrammer som distribueres under zlib projektet.

Dette produkt bruger visse softwareprogrammer (libxml2, curl, expat, c-areas), der distribueres under MIT.

Dette produkt bruger CyberLink for C, der distribueres under Open Source-projektet.

Dette produkt bruger openssl, xerces, der distribueres under Apachelicens-projektet.

GPL-software: Linux Kernel, glib, libiconv, gcc libgcc, gcc libstdc++, u-Boot loader, ffmpeg, util-linux-ng, e2fsprogs, wget, iptables

LGPL-software: DFB (DirectFB), gstreamer, gst-plugins-base, gst-plugins-good, gst-plugins-bad, gst-plugins-ugly, gst-ffmpeg, glibc, wpa_supplicant

BSD-software: wepb, mng, uriparser

GNU-software: dosfstools

[Juridisk erklæring] af TCL – fabrikanten af dette fjernsyn

På grund af de forskellige funktioner for produkter der har SmartTV - tjenester, såvel som begrænsninger i det tilgængelige indhold, er visse funktioner, applikationer og tjenester muligvis ikke tilgængelige på alle enheder eller i alle områder. Visse funktioner på SmartTV kan også kræve ekstra periferiske enheder eller medlemsgebyrer, som sælges separat. Besøg venligst vores websted for yderligere oplysninger om specifikke enhedsoplysninger og tilgængelighed af indhold. Tjenesterne og tilgængeligheden af indholdet via SmartTV kan ændres når som helst, uden forudgående varsel.

Alt indhold og tilgængelige tjenester via denne enhed, tilhører tredjeparter og er beskyttet af love om ophavsret, patenter, varemærker og/eller anden intellektuel ejendomsret. Sådant indhold og tjenester leveres kun til dit personlige ikke-kommercielle brug. Du må ikke bruge noget indhold eller tjenester på en måde som ikke er autoriseret af ejeren af indholdet eller serviceudbyderen. Uden begrænsning af det foromtalt, med mindre det udtrykkeligt godkendes af ejeren af det relevante indhold eller serviceudbyderen, må du ikke ændre, kopiere, gendulsende, uploade, poste, sende, oversætte, sælge, lave afledende arbejde, udnytte eller på nogen måde distribuere indhold eller tjenester der vises via denne enhed.

DU ANERKENDER OG ACCEPTERER UDTRYKKELT, AT BRUG AF DENNE ENHED SKER PÅ EGEN RISIKO, OG AT HELE RISIKOEN FOR TILFREDSSTILLENDEN KVALITET, YDEEVNE OG NØJAGTIGHED PÅHVILER DIG. ENHEDEN OG ALT TREDJEPART INDHOLD OG TJENESTER LEVERES "SOM DE ER" UDEN NOGEN FORM FOR GARANTI, HVERKEN UDTRYKKELT ELLER UNDERFORSTÅET. TCL FRASKRIVER SIG UDTRYKKELT ALLE GARANTIER OG FORHOLD MED HENSYN TIL ENHEDEN OG ALT INDHOLD OG TJENESTER, ENTEN UDTRYKKELT ELLER UNDERFORSTÅET, INKLUSIV MEN IKKE BEGRÆNSET TIL, GARANTI FOR SALGBARHED, TILFREDSSTILLENDEN KVALITET, EGNETHED TIL ET SPECIFIKT FORMÅL, FOR NØJAGTIGHED, FOR UFORSTYRRET BESIDDELSE OG AT INGEN KRÆNKELSE AF TREDJEPARTS RETTIGHEDER

FINDER STED. TCL GARANTERER IKKE NØJAGTIGHED, GYLDIGHED, BETIMELIGHED, LOVLIGHED ELLER FULDENDTHED AF NOGET INDHOLD ELLER TJENESTER, DER GØRES TILGÆNGELIGE VIA DENNE ENHED OG GARANTERER IKKE AT ENHEDEN, INDHOLDET ELLER TJENESTERNE LEVER OP TIL DINE BEHOV, ELLER AT ENHEDENS DRIFT ELLER TJENESTERNE SKER FEJLFRI OG UDEN AFBRYDELSE. UNDER INGEN OMSTÆDIGHEDER, INKLUSIV UAGTSOMHED, ER TCL ANSVARLIG, HVAD ENTEN VIA KONTRAKT ELLER ERSTATNINGSFORPLIGTENDE RETSBRUD, FOR DIREKTE, INDIREKTE, UTILSIGTEDE, SPECIELLE ELLER FØLGESKADER, ADVOKATSALÆRER, UDGIFTER ELLER ANDEN SKADESERSTATNING DER OPSTÅR FRA, ELLER I FORBINDELSE MED, OPLYSNINGER DER FINDES I, ELLER SOM ET RESULTAT AF BRUG AF ENHEDEN, ELLER ANDET INDHOLD ELLER TJENESTER ANVENDT AF DIG ELLER TREDJEPART, SELV OM DU ADVARES MOD MULIGHEDEN FOR SÅDANNE SKADER.

Tjenester fra tredjepart kan ændres, indstilles, fjernes, afsluttes eller afbrydes, eller adgang kan blokeres når som helst uden varsel, og TCL afgiver intet anbringende eller garanti for at indhold eller tjenester forbliver tilgængelige over en vis tidsperiode. Indhold og tjenester sendes af tredjeparter ved hjælp af netværk og overleveringsanlæg, som TCL ikke har kontrol over. Uden at begrænse generaliteten af denne ansvarsfraskrivelse, fraskriver TCL udtrykkeligt ethvert ansvar for ændringer, afbrydelse, deaktivering, fjernelse eller indstilling af ethvert indhold eller service, som gøres tilgængelig via denne enhed. TCL kan pålægge grænser for brug eller for adgang til visse tjenester eller indhold, i alle tilfælde uden varsel eller ansvarspådragelse. TCL er hverken ansvarlig eller hæfter for kundeservice relateret til indholdet og tjenesterne. Ethvert spørgsmål eller anmodning om service med hensyn til indhold eller tjenester skal sendes direkte til de respektive udbydere af indhold og tjenester.