

# SAMSUNG Flip

## Gebruikershandleiding

---

WM55B WM65B WM75B WM85B

---

De kleur en het uiterlijk kunnen afwijken, afhankelijk van het product. Ook kan de inhoud van de handleiding zonder voorafgaand bericht worden gewijzigd om de prestaties te verbeteren.

Aanbevolen dagelijkse gebruiksduur van dit product bedraagt minder dan 12 uur. Als het product langer dan 12 uur per dag wordt gebruikt, kan de garantie vervallen.

In de volgende gevallen kunnen administratiekosten in rekening worden gebracht:

- (a) Als op uw verzoek een monteur wordt gestuurd, maar het product niet defect is (wanneer u hebt nagelaten deze gebruiksaanwijzing te lezen).
- (b) Als u het toestel naar een reparatiecentrum brengt, maar het product niet defect is (wanneer u hebt nagelaten deze gebruiksaanwijzing te lezen).

Voordat de monteur u bezoekt, krijgt u informatie over de administratiekosten.

# Inhoudsopgave

## Voordat u het product in gebruik neemt

Voorzorgsmaatregelen	4
Veiligheidssymbolen	4
Opslag	5
Elektriciteit en veiligheid	5
Installatie	5
Bediening	6
Voorzorgsmaatregelen bij gebruik	8

## Vorbereidingen

De onderdelen controleren	9
Onderdelen	10
Poorten	12
Bedieningsbalk	14
Poorten	15
Knoppen	16
Voordat u het product installeert (installatiehandleiding)	17
Installeren van de wandmontage	19
De wandmontageset gebruiken	19
Specificaties van de wandmontageset (VESA)	20
Verbinding maken met een netwerk	21
Netwerkinstellingen (bekabeld)	21
Netwerkinstellingen (draadloos)	23

## Schrijven

Wat is een 'rol'?	25
Pen Mode	26
Schermelementen	26
Tekenen	27
Wissen	27
Het eenvoudige menu gebruiken	27
Brush Mode	28
Schermelementen	28
Menu	29
Roll Browser	30
Paginaweergave	31
Note On/Off	32
De Select gebruiken	33

## IMPORT

Verbinding maken met een mobiel apparaat	35
Verbinden met behulp van Smart View of Screen Mirroring	35
Aansluiten op een pc	35
Verbinding maken met behulp van een kabel	36
Verbinding maken met behulp van een OPS (apart verkrijgbaar)	37
Verbinden via de Wireless Display-functie	37
Verbinding maken via SMARTVIEW+	38
Verbinding maken met het internet	39
Lezen voor gebruik van de functie INTERNET	39
Verbinden met WORKSPACE	40
Importeren vanaf een USB-apparaat	40
Bronvenster	41
Documentweergave	42
Afbeeldingweergave	43
Videoweergave	44

---

# Inhoudsopgave

## EXPORT

---

E-mail verzenden	46
Afdrukken	47
De afdruksoftware Flip installeren	47
De printer installeren	47
Naar een USB-apparaat exporteren	49
Vanaf een netwerkschijf exporteren	49
Naar een mobiel apparaat sturen	50
Uw scherm delen	50

## SETTINGS

---

Connect	51
Anynet+ (HDMI-CEC)	52
Local Address Book	54
System	60
Picture	63
Support	65

## Problemen oplossen

---

Problemen en oplossingen	66
--------------------------	----

## Specificaties

---

Algemeen	72
Vooraf ingestelde timingmodi	74

## Bijlage

---

Verantwoordelijkheid voor dienstverlening tegen betaling (kosten voor de klant)	75
Geen productdefect	75
Productschade als gevolg van een fout van de klant	75
Overig	75
Het voorkomen van scherminbranding	76
Wat is scherminbranding?	76
Aanbevolen preventiemethoden	76
Licentie	76





# Hoofdstuk 01







## Voordat u het product in gebruik neemt

### Voorzorgsmaatregelen

Lees de volgende veiligheidsinstructies in verband met uw persoonlijke veiligheid en om schade aan eigendom te voorkomen. Lees de volgende informatie door om ervoor te zorgen dat u het product correct gebruikt.

### Veiligheidssymbolen

Symbool	Naam	Betekenis
	Waarschuwing	Als de aanwijzingen niet worden opgevolgd, kan dit ernstig letsel of de dood tot gevolg hebben.
	Let op	Als de aanwijzingen niet worden opgevolgd, kan dit lichamelijk letsel of schade aan eigendommen tot gevolg hebben.
	Verbod	NIET proberen.
	Instructie	Volg de aanwijzingen.

LET OP		
RISICO OP ELEKTRISCHE SCHOK. NIET OPENEN.		
LET OP: OM DE KANS OP EEN ELEKTRISCHE SCHOK TE VERKLEINEN MAG U HET PANEEL NIET VERWIJDEREN (OF DE ACHTERZIJDE). BEVAT GEEN ONDERDELEN DIE U ZELF KUNT REPAREREN. LAAT REPARATIE EN ONDERHOUD OVER AAN GEKWALIFICEERD PERSONEEL.		
	Dit symbool geeft aan dat de spanning binnen in het apparaat hoog is. Elk contact met onderdelen binnen in het product is gevaarlijk.	 Wisselspanning: dit symbool geeft aan dat de nominale spanning wisselspanning is.
	Dit symbool geeft aan dat er belangrijke informatie over het gebruik en onderhoud is meegeleverd met dit product.	 Gelijkspanning: dit symbool geeft aan dat de nominale spanning gelijkspanning is.
	Klasse II-product: Dit symbool geeft aan dat voor dit toestel geen veiligheidsaansluiting op aarde (massa) is vereist. Als dit symbool niet aanwezig is op een product met een voedingskabel, MOET het product een betrouwbare aardverbinding hebben (aarding).	 Let op. Raadpleeg de instructies voor gebruik: Dit symbool geeft aan dat de gebruiker de handleiding moet raadplegen voor meer informatie over de veiligheid.





## Opslag

Op het oppervlak van hoogglansmodellen kunnen witte vlekken ontstaan als in de buurt een ultrasonische luchtbevochtiger wordt gebruikt.

 Neem contact op met ons servicecentrum als het product binnenin moet worden gereinigd (niet gratis).

## Elektriciteit en veiligheid

### Waarschuwing

-  Gebruik geen beschadigd netsnoer of beschadigde stekker en gebruik geen loszittend stopcontact.  
Dit zou een elektrische schok of brand kunnen veroorzaken.
-  Sluit niet meerdere producten aan op één stopcontact.  
Oververhitte stopcontacten kunnen brand veroorzaken.
-  Kom niet met natte handen aan de stekker. Anders kan een elektrische schok worden veroorzaakt.
-  Buig het netsnoer niet te sterk en trek nooit te hard aan het snoer. Let erop dat het netsnoer niet onder een zwaar voorwerp komt.  
Schade aan het snoer kan leiden tot brand of een elektrische schok.
-  Houd het netsnoer en product uit de buurt van warmtebronnen.  
Dit zou brand of een elektrische schok kunnen veroorzaken.
-  Steek de stekker helemaal in het stopcontact (moet goed vastzitten).  
Een slechte verbinding kan brand veroorzaken.
-  Steek de stekker in een geaard stopcontact  
  
(alleen voor apparaten met isolatie van type 1).  
Dit zou een elektrische schok of letsel kunnen veroorzaken.
-  Verwijder stof van de pennen van de stekker of het stopcontact met een droge doek.  
Er kan brand ontstaan.

### Let op

-  Trek de stekker niet uit het stopcontact wanneer het product in gebruik is.  
Het product kan schade oplopen door een elektrische schok.
-  Gebruik alleen het netsnoer dat Samsung met uw product heeft meegeleverd. Gebruik het netsnoer niet voor andere producten.  
Dit zou brand of een elektrische schok kunnen veroorzaken.
-  Houd voldoende ruimte vrij rond het stopcontact waarop het netsnoer is aangesloten.  
Bij problemen moet u de stekker gemakkelijk uit het stopcontact kunnen trekken om de stroom naar het product volledig uit te schakelen.
-  Trek het netsnoer altijd aan de stekker uit het stopcontact.  
Dit zou een elektrische schok of brand kunnen veroorzaken.

## Installatie

### Waarschuwing

-  Zet geen kaarsen, insectenwerende middelen of sigaretten boven op het product. Plaats het product niet in de buurt van een warmtebron.  
Er kan brand ontstaan.
-  Plaats het product niet in een slecht geventileerde ruimte, zoals een (boeken)kast.  
Een te hoge binnentemperatuur kan brand veroorzaken.
-  Plaats het product niet op een instabiele of trillende ondergrond (bijvoorbeeld een plank die niet goed vastzit of een tafel die niet goed recht staat).
  - Het product kan omvallen, schade oplopen en/of letsel veroorzaken.
  - Wanneer het product wordt gebruikt in een ruimte met erg veel trillingen, kan het product schade oplopen of brand veroorzaken.
-  Stel het product niet bloot aan direct zonlicht, warmte of warme voorwerpen, zoals een kachel.  
De levensduur van het product kan korter worden of er kan brand ontstaan.

-  Zorg ervoor dat jonge kinderen niet bij het product kunnen.
  - Het product kan omvallen en letsel veroorzaken bij kinderen.
  - De voorkant is zwaar. Plaats het product daarom op een vlakke en stabiele ondergrond.
-  Olie die als voedingsproduct wordt gebruikt, sojaolie bijvoorbeeld, kan het product beschadigen of vervormen. Installeer het project niet in een keuken of in de buurt van een aanrecht.
-  Laat de wandbevestiging monteren door een daartoe gekwalificeerde technicus.
  - Installatie door ongekwalificeerde personen kan tot letsel leiden.
  - Gebruik alleen geschikte kasten.
-  Houd tussen het product en de muur een afstand van minimaal 10 cm aan voor ventilatie. Een te hoge binnentemperatuur kan brand veroorzaken.
-  Houd de plastic verpakking buiten bereik van kinderen. Kinderen kunnen stikken.
-  Plaats het product niet in een voertuig of op een locatie waar het blootstaat aan stof, vocht (waterdruppels bijvoorbeeld), olie of rook.

Dit zou brand of een elektrische schok kunnen veroorzaken.

### Let op

-  Leg het product niet op de voorkant.

U zou het scherm kunnen beschadigen.
-  Laat het product niet vallen wanneer u het verplaatst.

Het product kan defect raken of er kan lichamelijk letsel ontstaan.
-  Zet het product voorzichtig neer.

Het product kan defect raken of er kan lichamelijk letsel ontstaan.
-  Als u het product op een ongebruikelijke plek plaatst (blootgesteld aan veel fijne stofdeeltjes, chemische stoffen, extreme temperaturen, veel vocht of een plek waar het product lange tijd achter elkaar continu in gebruik is), kan dit ernstige gevolgen hebben voor de prestaties.

Neem contact op met een Samsung-servicecentrum als u het product op een dergelijke plek wilt plaatsen.

## Bediening

### Waarschuwing

-  In het product komt hoogspanning voor. Haal het product niet uit elkaar en repareer of wijzig het product niet zelf.
  - Dit zou brand of een elektrische schok kunnen veroorzaken.
  - Neem voor reparatie contact op met een Samsung-servicecentrum.
-  Zorg ervoor dat kinderen het product niet als klimrek kunnen gebruiken. Kinderen kunnen ernstig letsel oplopen.
-  Als u het product laat vallen of als de behuizing beschadigd raakt, moet u het product uitzetten en het netsnoer losmaken. Neem vervolgens contact op met een Samsung-servicecentrum.



Langdurig gebruik kan leiden tot brand of een elektrische schok.
-  Leg geen zware voorwerpen of voorwerpen die de aandacht trekken van kinderen, zoals speelgoed of snoep, boven op het product.

Het product of de zware voorwerpen kunnen vallen wanneer kinderen dat speelgoed of snoep proberen te pakken, met mogelijk ernstig letsel tot gevolg.
-  Verplaats het product niet door aan het netsnoer of ander kabels te trekken.

Een beschadigde kabel kan leiden tot een defect in het product, een elektrische schok of brand.
-  Verplaats het product niet en til het niet op door aan het netsnoer of andere kabels te trekken.

Een beschadigde kabel kan leiden tot een defect in het product, een elektrische schok of brand.
-  Zorg ervoor dat de ventilatieopeningen niet worden geblokkeerd door een tafelkleed of gordijn.

Een te hoge binnentemperatuur kan brand veroorzaken.

-  Steek geen metalen voorwerpen (een mes, muntstuk of haarspeld bijvoorbeeld) of ontvlambare voorwerpen (papier, lucifers en dergelijke) in het product (via de ventilatieopeningen of in- en uitgangen en dergelijke).
  - Zet het product uit en maak het netsnoer los als er water of vreemde substanties in het product komen. Neem vervolgens contact op met een Samsung-servicecentrum.
  - Een defect in het product, een elektrische schok of brand kan het gevolg zijn.
-  Zet geen voorwerpen met een vloeistof erin, zoals een vaas, bloempot of fles, boven op het product.
  - Zet het product uit en maak het netsnoer los als er water of vreemde substanties in het product komen. Neem vervolgens contact op met een Samsung-servicecentrum.
  - Een defect in het product, een elektrische schok of brand kan het gevolg zijn.
-  Voordat u het product verplaatst, moet u het product uitzetten met de aan-uitschakelaar en het netsnoer en alle overige aangesloten kabels losmaken.

Schade aan het snoer kan leiden tot brand of een elektrische schok.
-  Als het product vreemde geluiden, een brandgeur of rook produceert, moet u onmiddellijk de stekker uit het stopcontact trekken en contact opnemen met een Samsung-servicecentrum.

Dit zou een elektrische schok of brand kunnen veroorzaken.
-  Zet bij onweer het product uit en trek de stekker uit het stopcontact.

Dit zou brand of een elektrische schok kunnen veroorzaken.
-  Laat geen voorwerpen op het product vallen en stoot niet tegen het product.

Dit zou brand of een elektrische schok kunnen veroorzaken.
-  Raak het product of de stekker niet aan als er een gaslek is. Laat de ruimte onmiddellijk goed luchten.

Vonken kunnen een explosie of brand veroorzaken.
-  Gebruik en bewaar geen brandbare sprays of ontvlambare stoffen in de buurt van het product.

Dit zou een explosie of brand kunnen veroorzaken.

### Let op

-  Gebruik geen luchtbevochtiger of waterkoker in de buurt van het product.

Dit zou brand of een elektrische schok kunnen veroorzaken.
-  Het product wordt na verloop van tijd warm. Raak het beeldscherm niet aan wanneer het product al geruime tijd is ingeschakeld.
-  Zet geen zware voorwerpen op het product.

Het product kan defect raken of er kan lichamelijk letsel ontstaan.
-  Wanneer er langere tijd een statisch beeld op het scherm wordt weergegeven, kan het beeld op het scherm inbranden of kunnen er pixels beschadigd raken.

Activeer de energiespaarstand of gebruik een schermbeveiliging met een bewegend beeld als u het product gedurende langere tijd niet gebruikt.
-  Trek de stekker uit het stopcontact als u van plan bent het product lang niet te gebruiken (tijdens een vakantie bijvoorbeeld).

Een teveel aan stof kan in combinatie met warmte brand, elektrische schokken of stroomlekken veroorzaken.
-  Gebruik het product op de aanbevolen resolutie en frequentie.

Uw ogen kunnen vermoeid raken.
-  Te lang van te dichtbij naar het scherm kijken kan slecht zijn voor de ogen.
-  Laat uw ogen minstens vijf minuten rusten na elk uur dat u het product hebt gebruikt.

Zo geeft u uw ogen rust.
-  Houd kleine onderdelen buiten bereik van kinderen.



---

## Vorzorgsmaatregelen bij gebruik

Wees voorzichtig, want als u de meegeleverde pen met een last van meer dan 2,5 kg gebruikt, dan kan deze krassen maken op het beschermglas.

Als u een andere balpen dan de meegeleverde pen gebruikt, dan kunnen er inktvlekken op het scherm komen of kan het scherm worden beschadigd.

Gebruik geen vuile borstel om schade aan het scherm te voorkomen.

-  We raden u aan om de meegeleverde pen te gebruiken. Gebruik geen andere scherpe, puntige voorwerpen dan de pen.
-  Als er stof of vuil van de meegeleverde pen op het beschermglas zit, raadpleeg dan onderstaande instructies.

### De buitenkant en het scherm schoonmaken

Veeg het oppervlak af met een licht bevochtigde, zachte doek en veeg vervolgens met een droge doek.

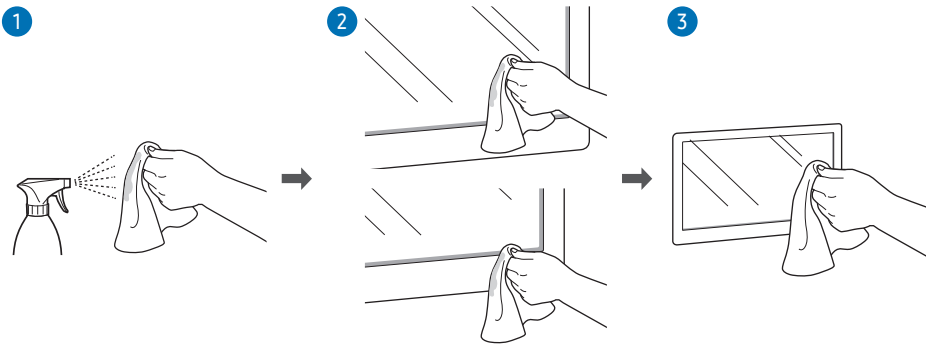

# Hoofdstuk 02

## Vorbereidingen

### De onderdelen controleren

Neem contact op met de leverancier waar u het product hebt gekocht als er onderdelen ontbreken.

Het uiterlijk van de onderdelen kan enigszins afwijken van de getoonde afbeelding.

Raadpleeg de installatiegids voor de WMB-voet of wandmontage (beschikbaar als optionele aankoop).

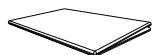

Beknopte installatiehandleiding



Garantiekaart  
(niet overal beschikbaar)



Voorschriften



Afgedankte elektrische en elektronische  
apparatuur

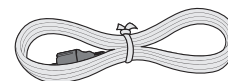

Netsnoer

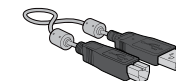

USB-kabel



Aanraakpen x 2



Hulpstuk voor wandmontage x 4  
(Ondersteunde modellen: WM75B)

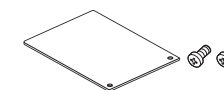

Terminalbehuizing, schroef (M4 x L10) x 2  
(Ondersteunde modellen: WM55B, WM65B)





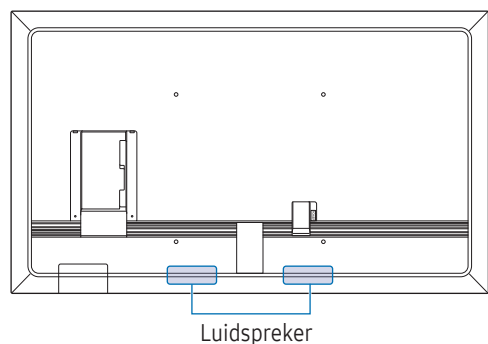
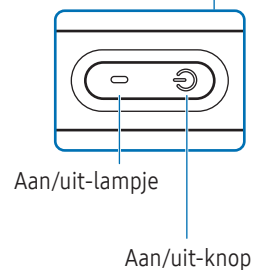
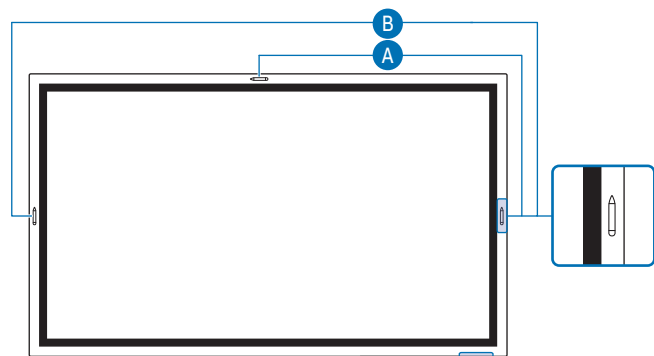

Kabelafdekking, schroef (M4 x L10)  
(Ondersteunde modellen: WM55B, WM65B)

## Onderdelen

### WM55B/WM65B







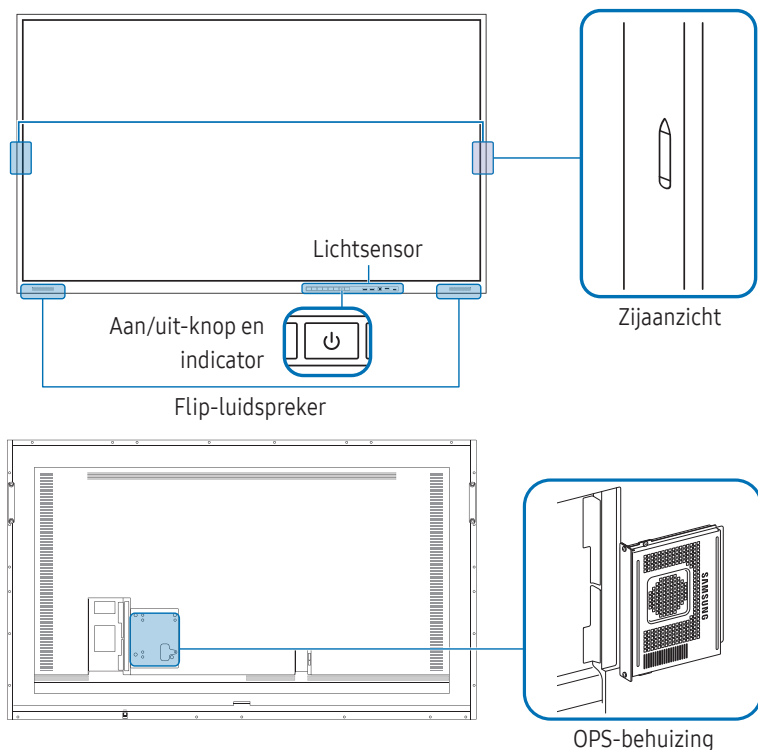

 De kleur en vorm van de onderdelen kan afwijken van de afbeelding. De specificaties kunnen zonder voorafgaande kennisgeving worden gewijzigd ter verbetering van de kwaliteit.

Onderdelen	Omschrijving
Aan/uit-knop en indicator	<p>Druk op de knop om het product in te schakelen en houd de knop ingedrukt om het product uit te schakelen.</p> <ul style="list-style-type: none"> <li> Het aan/uit-lampje staat uit wanneer het product is ingeschakeld.</li> <li> Het aan/uit-lampje staat aan wanneer het product is uitgeschakeld.</li> </ul> <p>In de schrijfmodus drukt u kort op de <b>aan/uit-knop</b> om naar de schermbeveiligingsmodus over te schakelen.</p> <p>Als het PIP-scherm in <b>Full Screen</b>-modus is, drukt u op de <b>aan/uit-knop</b> om het aanpassingsmenu weer te geven. Druk opnieuw om het te verbergen.</p>
	<p>De pen is magnetisch. Houd deze bevestigd op de aangeduide locatie.</p> <ul style="list-style-type: none"> <li> <b>A</b> : WM55B, <b>B</b> : WM65B</li> </ul>

## WM75B/WM85B



 De kleur en vorm van de onderdelen kan afwijken van de afbeelding. De specificaties kunnen zonder voorafgaande kennisgeving worden gewijzigd ter verbetering van de kwaliteit.

Onderdelen	Omschrijving
Aan/uit-knop en indicator	<p>Druk op de knop om het product in te schakelen en houd de knop ingedrukt om het product uit te schakelen.</p> <ul style="list-style-type: none"> <li> Het aan/uit-lampje staat uit wanneer het product is ingeschakeld.</li> <li> Het aan/uit-lampje staat aan wanneer het product is uitgeschakeld.</li> </ul> <p>In de schrijfmodus drukt u kort op de <b>aan/uit-knop</b> om naar de schermbeveiligingsmodus over te schakelen.</p> <p>Als het PIP-scherm in <b>Full Screen</b>-modus is, drukt u op de <b>aan/uit-knop</b> om het aanpassingsmenu weer te geven. Druk opnieuw om het te verbergen.</p>
	<p>De pen is magnetisch. Houd deze bevestigd op de aangeduide locatie.</p>
Lichtsensoren	<p>De lichtsensor wordt gebruikt om omgevingslicht waar te nemen voor de functie <b>Brightness Optimisation</b>.</p> <ul style="list-style-type: none"> <li>U kunt de functie <b>Brightness Optimisation</b> in- of uitschakelen in <b>Menu</b> → <b>SETTINGS</b> → <b>System</b> → <b>Advanced Settings</b> → <b>Brightness Optimisation</b>.</li> </ul>
OPS-behuizing (apart verkrijgbaar)	<p>Sluit de OPS-behuizing aan op het product en plaats de standaard OPS-module in de behuizing. U kunt de OPS-behuizing en -module afzonderlijk kopen.</p> <p> Voordat u de OPS-module plaatst, moet u de stroomkabel van het product verwijderen om de stroomtoevoer volledig af te sluiten.</p> <ul style="list-style-type: none"> <li> OPS verwijst naar de Intel Open Pluggable Specification.</li> <li> Wanneer de OPS-behuizing moet worden geïnstalleerd, moet u eerst de OPS-behuizing installeren en dan pas het product.</li> <li> OPS-voeding: 16 V/4,5 A</li> </ul>



# Poorten

## WM55B/WM65B

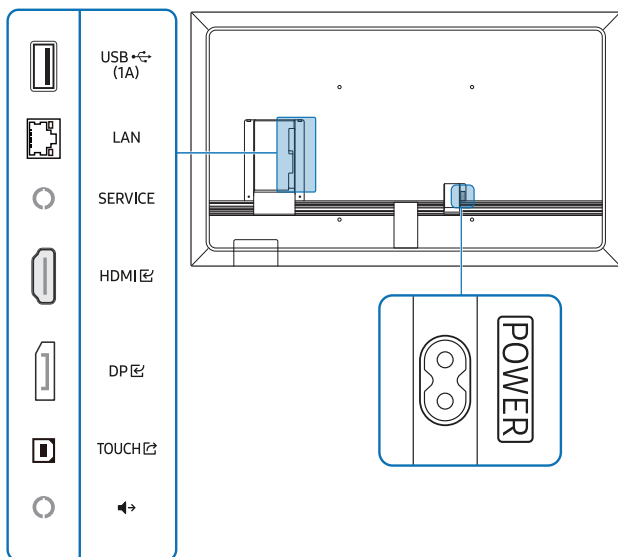







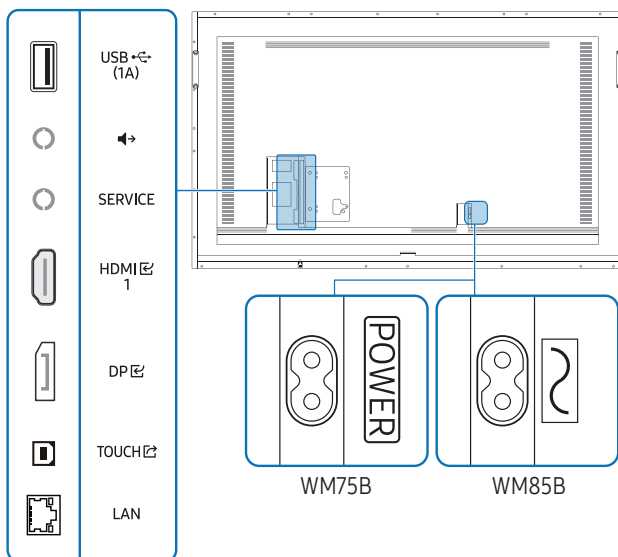



*De kleur en vorm van de onderdelen kan afwijken van de afbeelding. De specificaties kunnen zonder voorafgaande kennisgeving worden gewijzigd ter verbetering van de kwaliteit.*

Poorten	Omschrijving
USB (1A)	Hiermee kunt u verbinding maken met een USB-geheugenapparaat. <i>De USB-poorten op het product kunnen een maximale constante stroom van 1,0 A aan. Als deze maximumwaarde wordt overschreden, kunnen de USB-poorten mogelijk niet werken.</i>
LAN	Maakt via een LAN-kabel verbinding met een netwerk. (10/100 Mbps) <i>Gebruik voor de verbinding een kabel van categorie 7 (STP*).</i> <i>* Shielded Twist Pair.</i>
SERVICE	Alleen voor monteurs. <i>Deze poort is alleen voor onderhoud en heeft geen functie voor de gebruiker. Sluit geen kabel aan op deze poort.</i>
HDMI	Hiermee kunt u het apparaat op een bronapparaat aansluiten met een HDMI-kabel.
DP	Hiermee kunt u het apparaat op een bronapparaat aansluiten met een DP-kabel.
TOUCH	Maakt aanraakbediening mogelijk voor het pc-scherm dat aangesloten is via de HDMI- of DP-poort. Gebruik de meegeleverde USB-kabel om een verbinding te maken tussen de TOUCH-poort op de achterkant van het product en de pc.
Speaker icon	Voert geluid uit naar een audioapparaat via een audiokabel.

## WM75B/WM85B



 De kleur en vorm van de onderdelen kan afwijken van de afbeelding. De specificaties kunnen zonder voorafgaande kennisgeving worden gewijzigd ter verbetering van de kwaliteit.







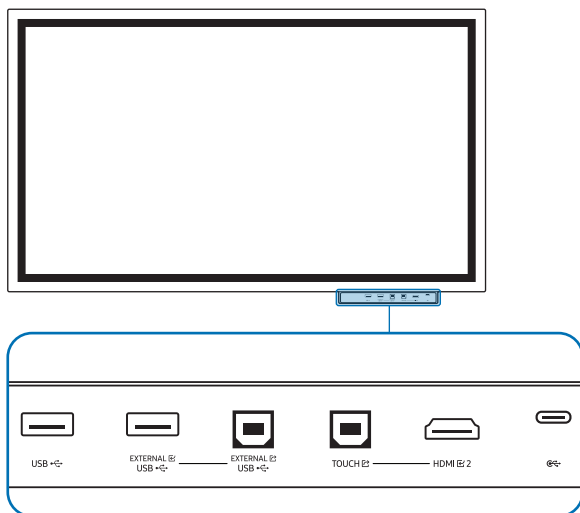

Poorten	Omschrijving
USB  (1A)	Hiermee kunt u verbinding maken met een USB-geheugenapparaat.  De USB-poorten op het product kunnen een maximale constante stroom van 1,0 A aan. Als deze maximumwaarde wordt overschreden, kunnen de USB-poorten mogelijk niet werken.
	Voert geluid uit naar een audioapparaat via een audiokabel.
SERVICE	Alleen voor monteurs.  Deze poort is alleen voor onderhoud en heeft geen functie voor de gebruiker. Sluit geen kabel aan op deze poort.
HDMI  1	Hiermee kunt u het apparaat op een bronapparaat aansluiten met een HDMI-kabel.
DP 	Hiermee kunt u het apparaat op een bronapparaat aansluiten met een DP-kabel.
TOUCH 	Maakt aanraakbediening mogelijk voor het pc-scherf toe dat aangesloten is via de HDMI  1- of DP  -poort. Gebruik de meegeleverde USB-kabel om een verbinding te maken tussen de TOUCH  -poort op de achterkant van het product en de pc.
LAN	Maakt via een LAN-kabel verbinding met een netwerk. (10/100 Mbps)  Gebruik voor de verbinding een kabel van categorie 7 (STP*).* Shielded Twist Pair.

# Bedieningsbalk

## WM55B/WM65B



- ✎ Bedieningsbalken worden afzonderlijk verkocht. Neem contact op met uw leverancier om een aankoop te doen.
- ✎ De kleur en vorm van de onderdelen kan afwijken van de afbeelding. De specificaties kunnen zonder voorafgaande kennisgeving worden gewijzigd ter verbetering van de kwaliteit.
- ✎ Het product moet worden uitgeschakeld wanneer u de bedieningsbalk installeert.





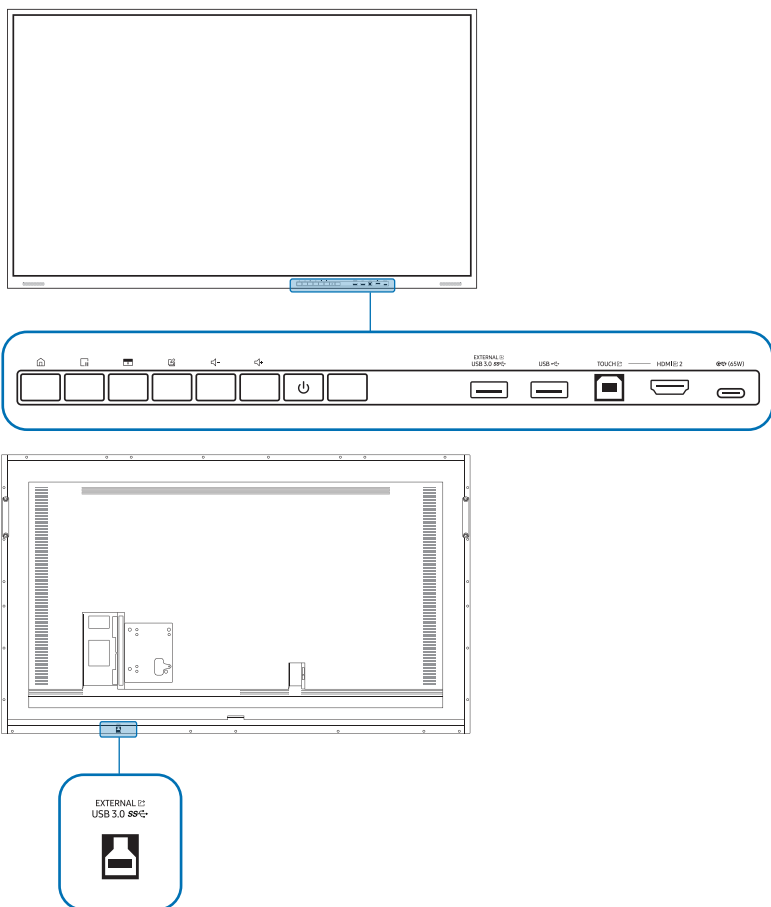







Poorten	Omschrijving
USB	Hiermee kunt u verbinding maken met een USB-geheugenapparaat.
EXTERNAL  (USB)	Dit levert USB-connectiviteit aan de pc. <b>1</b> Gebruik een USB-kabel om EXTERNAL  (USB) op de verbonden pc aan te sluiten.
EXTERNAL  (USB)	<b>2</b> Sluit het USB-apparaat aan op EXTERNAL  (USB). <b>3</b> Er wordt een verbinding tot stand gebracht tussen het USB-apparaat en de pc.
TOUCH 	Maakt aanraakbediening mogelijk voor het pc-scherm dat aangesloten is via de HDMI  2-poort. Gebruik de meegeleverde USB-kabel om een verbinding te maken tussen de TOUCH  -poort op de bedieningsbalk en de pc.
HDMI  2	Een HDMI-poort voor de weergave van invoer van een externe bron.
	U kunt een apparaat aansluiten via een USB-C-kabel. <ul style="list-style-type: none"><li>• Een USB-C-verbinding maakt video-uitvoer en aanraakbediening van het apparaat mogelijk.</li></ul> <ul style="list-style-type: none"><li>✎ Gegevensoverdracht wordt niet ondersteund.</li><li>✎ U moet een USB-C-kabel gebruiken die videotransmissie ondersteunt. Gebruik een kabel die geschikt is voor DP ALT Mode (videotransmissie).</li><li>✎ Gebruik een USB-C-kabel met een lengte van maximaal 1 m.</li><li>✎ Opladen wordt ook ondersteund tot 15 W (5 V/max 3 A). Opladen via een USB-C-kabel is alleen mogelijk als het product is ingeschakeld.</li></ul>

## WM75B/WM85B









 De kleur en vorm van de onderdelen kan afwijken van de afbeelding. De specificaties kunnen zonder voorafgaande kennisgeving worden gewijzigd ter verbetering van de kwaliteit.

## Poorten

Poorten	Omschrijving
EXTERNAL  (USB 3.0)	Dit levert USB-connectiviteit aan de pc. <b>1</b> Gebruik een USB-kabel om EXTERNAL  (USB 3.0) op de verbonden pc aan te sluiten.
EXTERNAL  (USB 3.0)	<b>2</b> Sluit het USB-apparaat aan op EXTERNAL  (USB 3.0). <b>3</b> Er wordt een verbinding tot stand gebracht tussen het USB-apparaat en de pc.
USB	Hiermee kunt u verbinding maken met een USB-geheugenapparaat.
TOUCH 	Maakt aanraakbediening mogelijk voor het pc-scherm toe dat aangesloten is via de HDMI  2-poort. Gebruik de meegeleverde USB-kabel om een verbinding te maken tussen de TOUCH  -poort op de bedieningsbalk en de pc.
HDMI  2	Een HDMI-poort voor de weergave van invoer van een externe bron.
 (65 W)	U kunt een apparaat aansluiten via een USB-C-kabel. <ul style="list-style-type: none"> <li>Een USB-C-verbinding maakt video-uitvoer en aanraakbediening van het apparaat mogelijk. Ook kunt u het verbonden apparaat opladen.</li> <li> Gegevensoverdracht wordt niet ondersteund.</li> <li> U moet een USB-C-kabel gebruiken die videotransmissie en opladen ondersteunt. Gebruik een kabel die geschikt is voor DP ALT Mode (Videotransmissie) en Power Delivery (65 W of hoger).</li> <li> Gebruik een USB-C-kabel met een lengte van maximaal 1 m.</li> <li> Opladen via een USB-C-kabel is alleen mogelijk als het product is ingeschakeld.</li> </ul>

## Knoppen

Knoppen	Omschrijving
	Druk op de knop om het menu <b>EXPORT / IMPORT</b> weer te geven. Druk nogmaals op de knop om het menu te sluiten.
	Druk op de knop om de functie <b>Freeze Frame</b> te gebruiken. Het bronscherm wordt gepauzeerd op het Flip-scherm, maar dit heeft geen invloed op het bronapparaat. Druk nogmaals op de knop om de functie te annuleren.
	Druk op de knop om de functie <b>Block Screen</b> te gebruiken. De inhoud van het scherm wordt zwart. Druk nogmaals op de knop om de functie te annuleren.
	U kunt de Opmerking in- of uitschakelen.
	Pas het volume aan.  Als u twee Bluetooth-luidsprekers hebt aangesloten, kan het volume alleen worden bediend wanneer de aangesloten luidsprekers het AVRCP (Audio Video Remote Control Profile) ondersteunen. (AVRCP wordt ondersteund op Soundbars die in 2021 of later zijn uitgebracht.)

## Voordat u het product installeert (installatiehandleiding)

Dit product kan aan de muur worden gemonteerd. De exclusieve Samsung-standaard (voor WM55B) en muurbevestiging (voor WM65B) zijn beschikbaar als optionele aankoop.

- ✎ Installeer of gebruik het product niet met de voorkant naar boven gericht. Touch-gebaseerde functies werken mogelijk niet goed.

### WM55B

#### Rotatie

- ✎ Voor meer informatie kunt u contact opnemen met de klantenservice van Samsung.
- Als u het product in de liggende modus wilt gebruiken, draait u het tegen de klok in en controleert u of het aan/uit-lampje aan de rechterkant zit na het draaien.

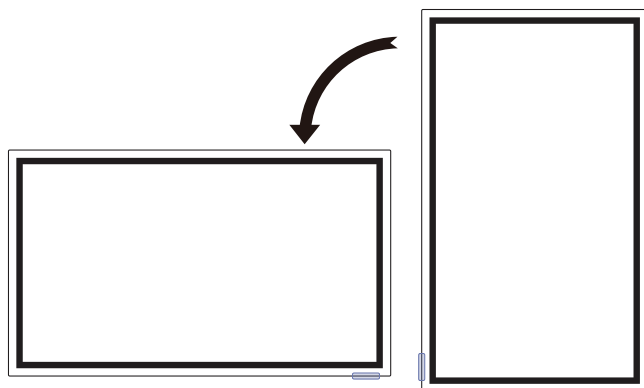

#### Ventilatie

- ✎ Voor meer informatie kunt u contact opnemen met de klantenservice van Samsung.

#### Installatie aan een rechte muur

- A Minimaal 15 mm
- B Omgevingstemperatuur: 35 °C of minder
- ✎ Wanneer u het product aan een rechte muur bevestigt, moet u ervoor zorgen dat het product aan de achterzijde minimaal 15 mm ruimte heeft voor de ventilatie en dat de omgevingstemperatuur beneden de 35 °C blijft.

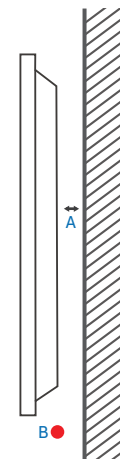

#### Installatie in een nis in de muur

- A Minimaal 15 mm
- B Minimaal 25 mm
- C Omgevingstemperatuur: 35 °C of minder
- ✎ Wanneer u het product in een nis aan een verticale muur bevestigt, moet u ervoor zorgen dat het product ten minste de hierboven aangegeven ruimte heeft voor de ventilatie en dat de omgevingstemperatuur onder de 35 °C blijft.

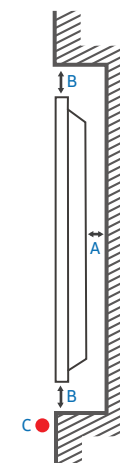

## WM65B

### Ventilatie

 Voor meer informatie kunt u contact opnemen met de klantenservice van Samsung.

#### Installatie aan een rechte muur

- A Minimaal 0 mm
- B Omgevingstemperatuur: 35 °C of minder

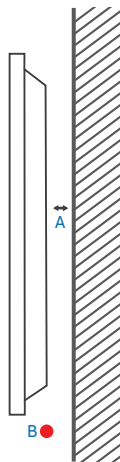

#### Installatie in een nis in de muur

- A Minimaal 0 mm
- B Minimaal 25 mm
- C Omgevingstemperatuur: 35 °C of minder

 Wanneer u het product in een nis in de muur bevestigt, moet u ervoor zorgen dat het product ten minste de hierboven aangegeven ruimte heeft voor de ventilatie en dat de omgevingstemperatuur beneden de 35 °C blijft.

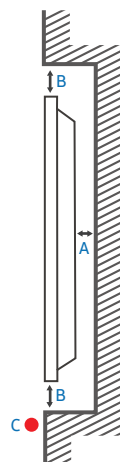

## WM75B/WM85B

### Ventilatie

 Voor meer informatie kunt u contact opnemen met de klantenservice van Samsung.

#### Installatie aan een rechte muur

- A Minimaal 15 mm
- B Omgevingstemperatuur: 35 °C of minder

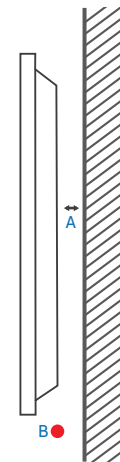

#### Installatie in een nis in de muur

- A Minimaal 15 mm
- B Minimaal 25 mm
- C Omgevingstemperatuur: 35 °C of minder

 Wanneer u het product in een nis aan een verticale muur bevestigt, moet u ervoor zorgen dat het product ten minste de hierboven aangegeven ruimte heeft voor de ventilatie en dat de omgevingstemperatuur onder de 35 °C blijft.

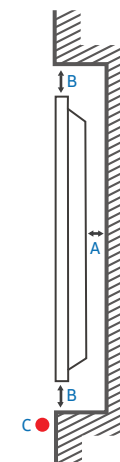



# Installeren van de wandmontage

## De wandmontageset gebruiken

- De wandmontageset stelt u in staat om het product aan de wand te monteren.
- Voor gedetailleerde informatie over het installeren van de wandmontage, wordt verwezen naar de instructies die met de wandmontage worden meegeleverd.
- Wij raden aan dat u contact opneemt met een technicus voor hulp bij het installeren van de beugel van de wandmontage.
- Samsung is niet verantwoordelijk voor enige schade aan het product of verwondingen aan uzelf of anderen als u ervoor kiest om de wandmontage zelf te installeren.

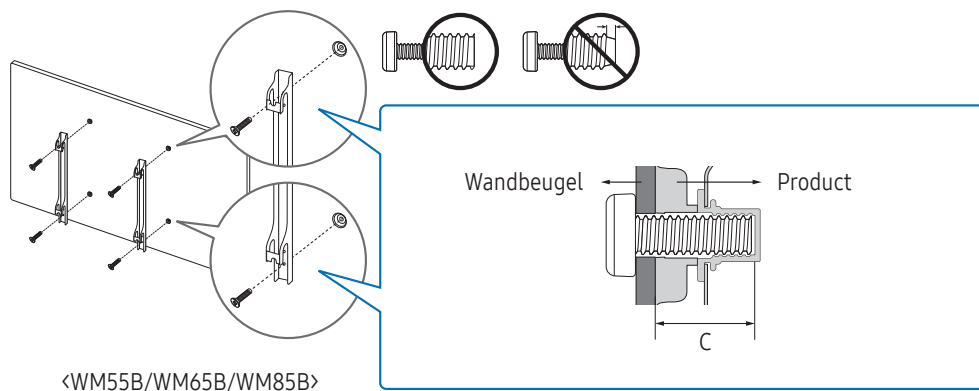

## Het hulpstuk voor wandmontage gebruiken (alleen voor WM75B)

Installeer de meegeleverde hulpstukken voor wandmontage zoals weergegeven in onderstaande afbeelding voordat u de wandmontageset installeert.

- ✎ Als u een wandmontage van een andere fabrikant installeert, let er dan op dat de lengte van de schroeven die u kunt gebruiken om het product aan de wandmontage te bevestigen, wordt vermeld in kolom C van de tabel op de volgende pagina.

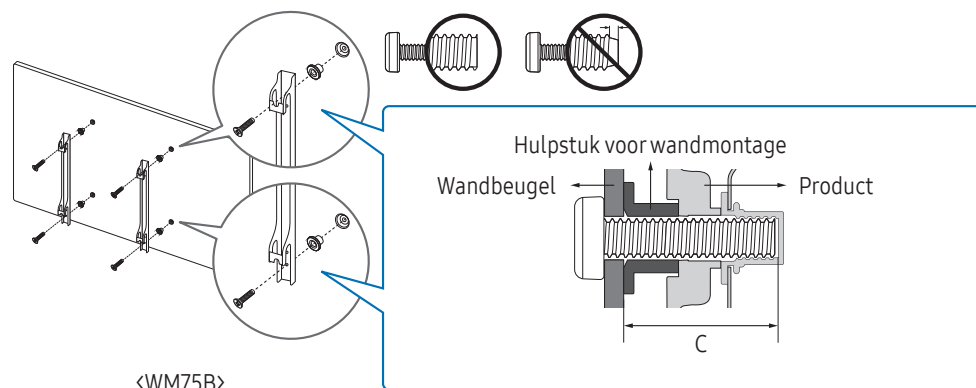

## Specificaties van de wandmontageset (VESA)

Installeer uw wandmontage op een stevige wand loodrecht op de vloer. Neem contact op met het dichtstbijzijnde agentschap als u het product op het andere wandoppervlak wilt installeren. Als u het product installeert tegen een schuine wand, kan het product vallen en dit kan leiden tot ernstig persoonlijk letsel.

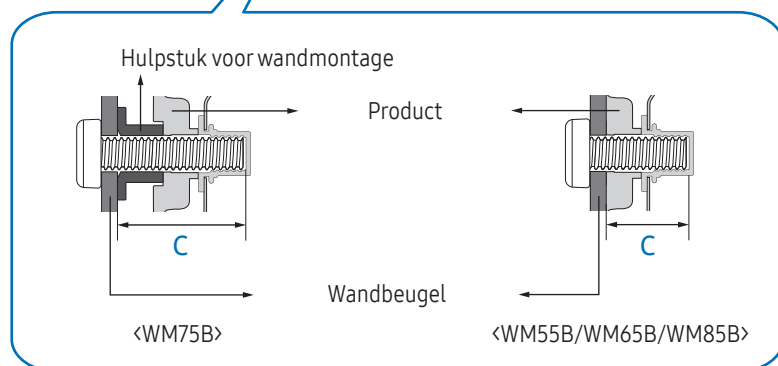
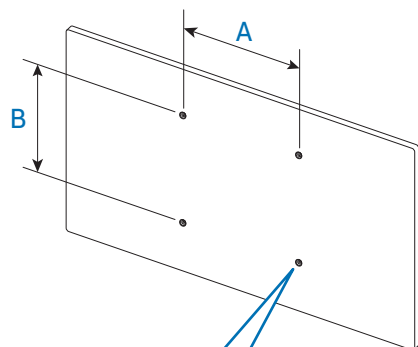

- Samsung-wandmontagesets bevatten een gedetailleerde installatiehandleiding en alle onderdelen die nodig zijn voor montage worden meegeleverd.
- Gebruik geen langere schroeven dan de standaardlengte en gebruik geen schroeven die niet voldoen aan de standaard VESA-schroefspecificaties. Te lange schroeven kunnen schade veroorzaken aan de binnenkant van het product.
- Voor wandmontages die niet voldoen aan de standaard VESA-schroefspecificaties, kan de lengte van de schroeven variëren afhankelijk van de specificaties van de wandmontage.
- Draai de schroeven niet te hard vast. Dit kan het product beschadigen of ertoe leiden dat het product valt, wat leidt tot persoonlijke verwondingen. Samsung is niet aansprakelijk voor dit soort ongelukken.
- Samsung is niet aansprakelijk voor schade aan het product of persoonlijke verwondingen wanneer een niet-VESA of niet-gespecificeerde wandmontage gebruikt wordt of wanneer de consument de installatie-instructies voor het product niet opvolgt.
- Laat altijd ten minste twee mensen het product tegen een wand monteren. (Vier of meer personen voor de modellen van 85-inch en groter.)
- Standaardafmetingen voor wandmontagesets staan in de onderstaande tabel.

Modelnaam	VESA-schroefgatspecificaties (A * B) in millimeter	C (mm)	Standardschroef	Aantal
WM55B	400 x 400	30 - 31	M8	4
WM65B		32 - 33		
WM75B		30 - 31		
WM85B	600 x 400	37 - 38		

Installeer uw wandmontageset niet terwijl uw product aan staat. Dit kan leiden tot persoonlijk letsel als gevolg van een elektrische schok.

# Verbinding maken met een netwerk

De aansluitingen kunnen per product verschillen.

## Netwerkinstellingen (bekabeld)

### Aansluiten op een bekabeld netwerk

Er bestaan drie manieren om uw product met een kabel op uw LAN aan te sluiten.

- U kunt uw product aansluiten op uw LAN door de LAN-poort aan de achterkant van uw product via een LAN-kabel met een extern modem te verbinden. Zie het onderstaande schema.

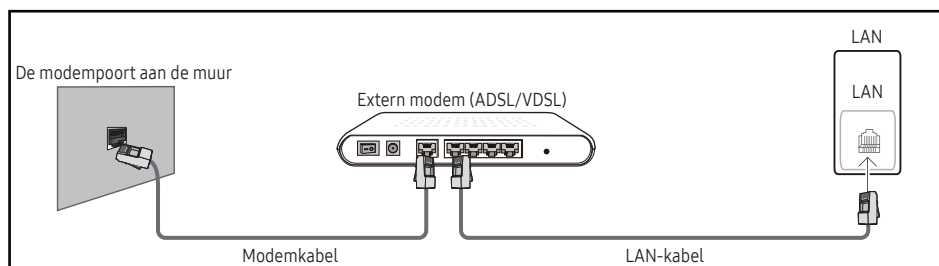

- U kunt uw product op uw LAN aansluiten door de LAN-poort aan de achterkant van het product te verbinden met een IP-verdeler die is verbonden met een externe modem. Gebruik een LAN-kabel voor de verbinding. Zie het onderstaande schema.

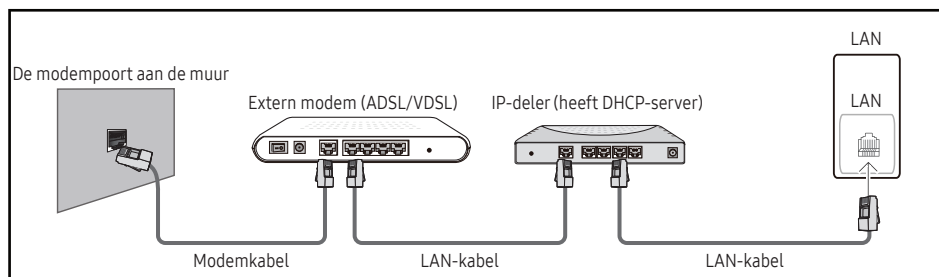

- Afhankelijk van de configuratie van uw netwerk, kunt u uw product op uw LAN aansluiten door de LAN-poort aan de achterkant van uw product met een LAN-kabel direct op een netwerkstopcontact aan te sluiten.

Zie het onderstaande schema. Let op dat de netwerkaansluiting in de muur is verbonden met een modem of router elders in uw huis.

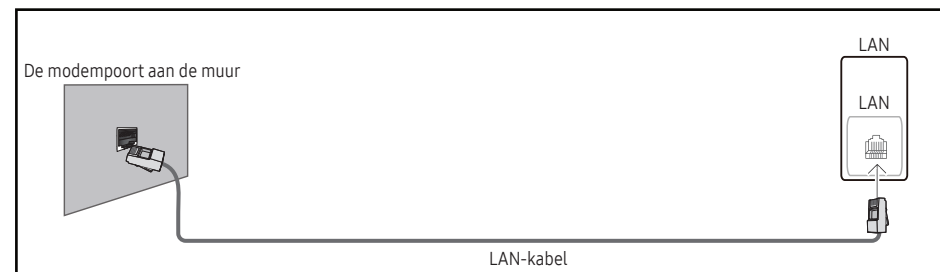

In het geval van een dynamisch netwerk, dient u een ADSL-modem of -router te gebruiken die het Dynamic Host Configuration Protocol (DHCP) ondersteunt. Modems en routers die DHCP ondersteunen, geven automatisch het IP-adres, subnetmasker, poort en DNS-waarden die uw product nodig heeft voor toegang tot het internet, zodat u dit niet handmatig hoeft te voeren. De meeste thuisnetwerken zijn dynamische netwerken.

Sommige netwerken hebben een statisch IP-adres nodig. Als uw netwerk een statisch IP-adres nodig heeft, moet u het IP-adres, subnetmasker, poort en DNS-waarden handmatig invoeren in het kabelopmaakscherm van uw product bij het instellen van de netwerkverbinding. Voor het verkrijgen van het IP-adres, subnetmasker, poort en DNS-waarden, neemt u contact op met uw Internet Service Provider (ISP).

Als u een Windows-computer hebt, kunt u deze waarden ook van uw computer krijgen.

U kunt ADSL-modems gebruiken die DHCP ondersteunen indien uw netwerk een statisch IP-adres nodig heeft.

ADSL-modems die DHCP ondersteunen, laten u tevens statische IP-adressen gebruiken.

---

Stel de netwerkverbinding in om internetservices te gebruiken zoals het uitvoeren van software-upgrades.

## Automatische Open Network Settings (bekabeld)

Maak verbinding met het netwerk via een LAN-kabel.

Sluit eerst een netwerkkabel aan.

### Hoe u automatisch kunt instellen

- 1 Stel **Network Type** in op **Wired** op de pagina **Open Network Settings**.
- 2 Het scherm voor netwerkverbindingen verschijnt en de verificatieprocedure start.
- 3 Wanneer de verbinding is geverifieerd, verschijnt de knop **OK** onderaan op het scherm.
- 4 Tik op **OK**.

 Als de verbinding mislukt, dient u de LAN-poortverbinding te controleren.

 Als het automatische proces de waarden van de netwerkverbinding niet kan vinden of als u de verbinding handmatig wilt instellen, gaat u naar de volgende paragraaf, "[Handmatige Open Network Settings \(bekabeld\)](#)".

## Handmatige Open Network Settings (bekabeld)

In een kantoor kunnen statische IP-adressen worden gebruikt.

Als dit het geval is, informeert u bij de netwerkbeheerder naar het IP-adres, het subnetmasker, de gateway en het adres van de DNS-server. Voer deze waarden handmatig in.

### De waarden voor de netwerkverbinding ophalen

Om de netwerkverbindingwaarden op de meeste Windows-computers weer te geven, volgt u onderstaande stappen.

- 1 Klik met de rechtermuisknop op het **netwerkpictogram** rechtsonder op het scherm.
- 2 Klik in het pop-upmenu dat wordt weergegeven op **Status**.
- 3 Op het dialoogvenster dat verschijnt, klikt u op de tab **Ondersteuning**.
- 4 Op het tabblad **Ondersteuning** klikt u op de knop **Details**. De netwerkverbindingwaarden worden weergegeven.

### Hoe u handmatig kunt instellen

- 1 Stel **Network Type** in op **Wired** op de pagina **Open Network Settings**.
- 2 Het scherm voor netwerkverbindingen verschijnt en de verificatieprocedure start.
- 3 Selecteer **Cancel** tijdens de pogingen om verbinding te maken met het netwerk. De verbinding wordt nu gestopt.
- 4 Selecteer **IP Settings** in het scherm voor de netwerkverbinding. Het scherm **IP Settings** wordt weergegeven.
- 5 Selecteer het veld bovenaan en stel vervolgens **IP setting** in op **Enter manually**.  
 Door **IP setting** op **Enter manually** in te stellen, wordt **DNS setting** automatisch gewijzigd naar **Enter manually**.
- 6 Voer de waarden voor **IP Adres**, **Subnet mask**, **Gateway** en **DNS Server** handmatig in.
- 7 Selecteer ten slotte onderaan de pagina **OK**. Het scherm voor netwerktests verschijnt en de verificatieprocedure start.
- 8 Wanneer de verbinding is geverifieerd, verschijnt de knop **OK** onderaan op het scherm.
- 9 Tik op **OK** om de instelling te voltooien.

## Netwerkinstellingen (draadloos)

### Verbinden met een draadloos netwerk

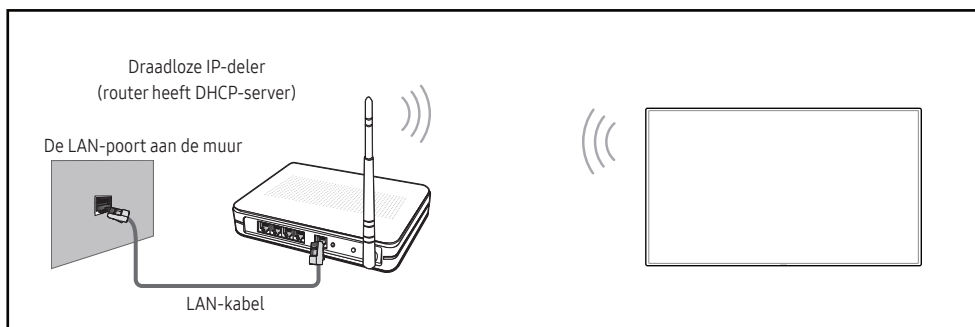

Samsung raadt het gebruik van IEEE 802.11n aan. Wanneer u video afspeelt via een netwerkverbinding, kan het zijn dat de video niet soepel wordt afgespeeld.

- ✎ Selecteer een kanaal voor de draadloze IP-verdeler die momenteel niet wordt gebruikt. Als het kanaal dat is ingesteld voor de draadloze IP-verdeler momenteel wordt gebruikt door een ander apparaat in de nabijheid, leidt dit tot interferentie en communicatiefouten.
- ✎ Uw product ondersteunt alleen de volgende beveiligingsprotocollen voor draadloze netwerken. Als u de modus Pure High-throughput (Greenfield) 802.11n selecteert en het coderingstype is ingesteld op WEP, TKIP of TKIP AES (WPS2Mixed) op uw AP of draadloze router, ondersteunen Samsung producten geen verbinding overeenkomstig de nieuwe Wi-Fi-certificatiespecificaties.
- ✎ Als uw draadloze router WPS (Wi-Fi Protected Setup) ondersteunt, kunt u verbinding maken met het netwerk via PBC (Push Button Configuration) of PIN (Personal Identification Number). WPS configureert automatisch de SSID- en WPA-sleutel in elke modus.
- ✎ Verbindingsmethoden: U kunt de draadloze netwerkverbinding op drie manieren instellen. Automatisch instellen (met gebruik van de functie Automatisch netwerk zoeken), handmatig instellen, Use WPS
- ✎ Dit product ondersteunt Enterprise WPA2 (TLS/TTLS/PEAP).

### Automatische netwerkinstellingen (draadloos)

De meeste draadloze netwerken hebben een optioneel veiligheidssysteem dat vereist dat apparaten die toegang tot het netwerk hebben een gecodeerde beveiligingscode uitzenden, ook wel een toegangscode of veiligheidscode genoemd. De veiligheidscode is gebaseerd op een toegangslijn die meestal uit een woord of een reeks letters en nummers van een aangegeven lengte bestaat, die u hebt moeten invoeren toen u voor uw draadloze netwerk de beveiliging instelde. Als u deze methode voor het instellen van de netwerkverbinding gebruikt en voor uw draadloze netwerk een veiligheidscode hebt, moet u tijdens de automatische of handmatige instellingsprocedure de toegangslijn invoeren.

#### Hoe u automatisch kunt instellen

- 1 Stel **Network Type** in op **Wireless** op de pagina **Open Network Settings**.
- 2 Het product zoekt naar beschikbare draadloze netwerken. Er wordt een lijst beschikbare netwerken weergegeven.
- 3 Selecteer een netwerk in de lijst met netwerken.
  - ✎ Als de gewenste draadloze router niet wordt weergegeven, selecteert u **Refresh** om opnieuw te zoeken.
  - ✎ Als de router ook na een nieuwe poging niet wordt gevonden, selecteert u **Add Network**.
- 4 Als u een netwerk met wachtwoordbeveiliging hebt geselecteerd, voer dan het wachtwoord in en tik op **Go**.
  - ✎ U kunt deze stap overslaan als u een open netwerk hebt geselecteerd.
- 5 Het scherm voor netwerkverbindingen verschijnt en de verificatieprocedure start.
- 6 Wanneer de verbinding is geverifieerd, verschijnt de knop **OK** onderaan op het scherm.
- 7 Tik op **OK**.

### Handmatige netwerkinstelling (draadloos)

In een kantoor kunnen statische IP-adressen worden gebruikt.





Als dit het geval is, informeert u bij de netwerkbeheerder naar het IP-adres, het subnetmasker, de gateway en het adres van de DNS-server. Voer deze waarden handmatig in.

#### De waarden voor de netwerkverbinding ophalen

Om de netwerkverbindingwaarden op de meeste Windows-computers weer te geven, volgt u onderstaande stappen.

- 1 Klik met de rechtermuisknop op het **netwerkpictogram** rechtsonder op het scherm.
- 2 Klik in het pop-upmenu dat wordt weergegeven op **Status**.
- 3 Op het dialoogvenster dat verschijnt, klikt u op de tab **Ondersteuning**.
- 4 Op het tabblad **Ondersteuning** klikt u op de knop **Details**. De netwerkverbindingswaarden worden weergegeven.

## Hoe u handmatig kunt instellen

- 1 Stel **Network Type** in op **Wireless** op de pagina **Open Network Settings**.
- 2 Het product zoekt naar beschikbare draadloze netwerken. Er wordt een lijst beschikbare netwerken weergegeven.
- 3 Selecteer een netwerk in de lijst met netwerken.
  -  Als de gewenste draadloze router niet wordt weergegeven, selecteert u **Refresh** om opnieuw te zoeken.
  -  Als de router ook na een nieuwe poging niet wordt gevonden, selecteert u **Add Network**.
- 4 Als u een netwerk met wachtwoordbeveiliging hebt geselecteerd, voer dan het wachtwoord in en tik op **Go**.
  -  U kunt deze stap overslaan als u een open netwerk hebt geselecteerd.
- 5 Het scherm voor netwerkverbindingen verschijnt en de verificatieprocedure start.
- 6 Selecteer **Cancel** tijdens de pogingen om verbinding te maken met het netwerk. De verbinding wordt nu gestopt.
- 7 Selecteer **IP Settings** in het scherm voor de netwerkverbinding. Het scherm **IP Settings** wordt weergegeven.
- 8 Selecteer het veld bovenaan en stel vervolgens **IP setting** in op **Enter manually**.
  -  Door **IP setting** te wijzigen naar **Enter manually**, wordt **DNS setting** automatisch gewijzigd naar **Enter manually**.
- 9 Voer de waarden voor **IP Adress**, **Subnet mask**, **Gateway** en **DNS Server** handmatig in.
- 10 Selecteer ten slotte onderaan de pagina **OK**. Het scherm voor netwerktests verschijnt, en de verificatieprocedure start.
- 11 Wanneer de verbinding is geverifieerd, verschijnt de knop **OK** onderaan op het scherm.
- 12 Tik op **OK** om de instelling te voltooien.

## Hoe u kunt instellen met de WPS-knop



Als uw router een WPS-knop heeft, volgt u onderstaande stappen.

- 1 Stel **Network Type** in op **Wireless** op de pagina **Open Network Settings**.
- 2 Selecteer **Use WPS**.
- 3 Druk binnen twee minuten op de knop WPS of PBC op uw draadloze router. Uw product krijgt automatisch alle netwerkinstellingswaarden die nodig zijn en maakt verbinding met uw netwerk.
- 4 Het scherm voor netwerkverbinding verschijnt en het netwerk is ingesteld.

# Hoofdstuk 03

## Schrijven

### Wat is een 'rol'?

- Bestanden worden in dit product 'rollen' genoemd. Een 'rol' is een bestand met meerdere met elkaar verbonden pagina's.
- Een rol kan maximaal 20 met elkaar verbonden pagina's bevatten.
-  **BRUSH MODE** ondersteunt slechts één pagina.
-  U kunt slecht één rol op één scherm openen. Raadpleeg **'Menu'** voor meer informatie.

Liggende stand

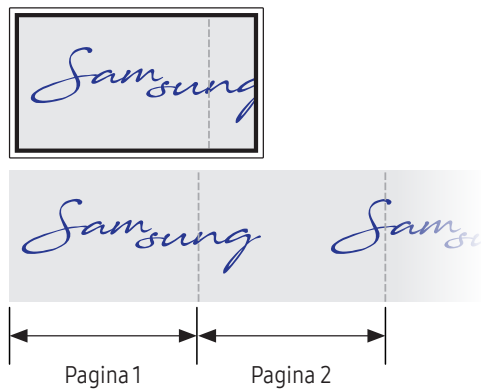

Staande stand

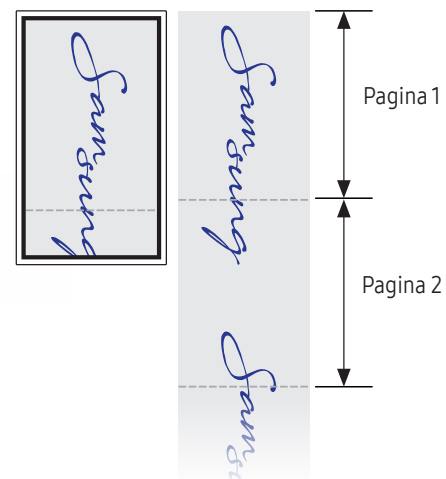



# Pen Mode

## Schermelementen

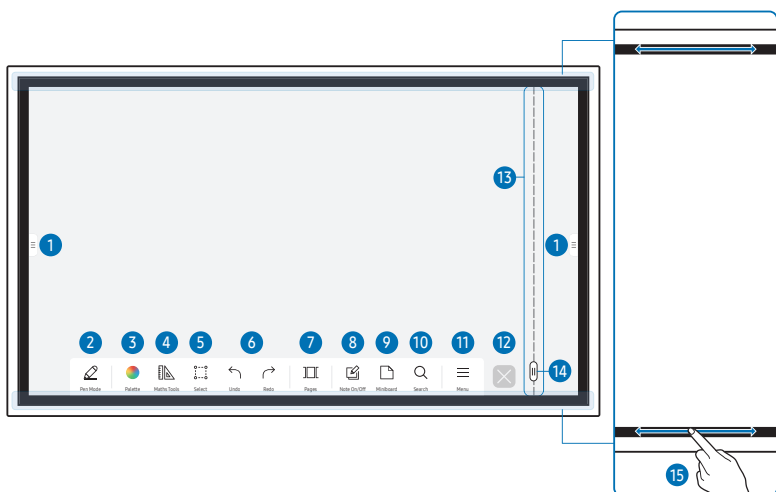

Knoppen	Omschrijving
1	Tik om het venster <b>IMPORT/EXPORT</b> te openen. <ul style="list-style-type: none"> <li><b>IMPORT</b>: Bekijk het scherm van een met het product verbonden mobiel apparaat of pc, of importeer gegevens zoals afbeeldingen van een verbonden USB- of netwerkschijf.</li> <li><b>EXPORT</b>: Uw creaties op diverse manieren delen.</li> </ul>
2  Pen Mode	Tik om een modus te selecteren. U kunt kiezen uit <b>PEN MODE</b> of <b>BRUSH MODE</b> .
3  Palette	Tik om het palet te openen. U kunt de kleur en dikte van de pen en de markeerstift selecteren.
4  Maths Tools	Gebruik rekentools om geometrische constructies te maken en om te meten.
5  Select	Selecteer het gebied dat u wilt bewerken, vastleggen, in een e-mail verzenden, afdrukken of doorzoeken.
6  Undo Redo	De laatste bewerking ongedaan maken of opnieuw uitvoeren. <ul style="list-style-type: none"> <li>Als paginabewerkingen worden gevonden zoals het toevoegen, wissen en verplaatsen van een pagina, wordt  gereset.</li> <li>  kan voor elk individu maximaal 20 keer worden uitgevoerd.</li> </ul>
7  Pages	U kunt een pagina toevoegen of verwijderen en u kunt ook navigeren door de pagina's op de huidige rol.
8  Note On/Off	Maak een laag aan om iets op het scherm te schrijven of te tekenen dat ook kan worden opgeslagen.
9  Miniboard	Vouw het Miniboard uit om aantekeningen te maken of te tekenen op een aparte laag boven de viewer of het bronscherm.
10  Search	Tik om op internet te zoeken.
11  Menu	Tik om meer beschikbare opties in het menu te zien.
12	Sluit de huidige rol en maak een nieuwe rol aan.
13  Lijn voor pagina-einde	Paginaregels weergeven.
14	Door pagina's bladeren.
15  Scrollen aan de rand	Scrol het zwarte gebied om de pagina's te verplaatsen.

## Tekenen

U kunt de meegeleverde pen vrij gebruiken om om het even wat te schrijven.

- Dunne top (A): Type pen
- Dikke top (B): Type markerstift

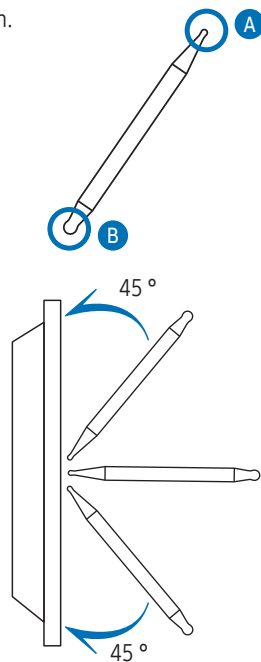

- Wanneer u de dunne top gebruikt en de pen te veel richting het scherm is gekanteld (binnen 45 graden zoals te zien in de afbeelding), kan de uitvoer van het type highlighter lijken te zijn.

## Het eenvoudige menu gebruiken

Door lang te drukken op een willekeurige plek, gaat u naar het eenvoudige menu.

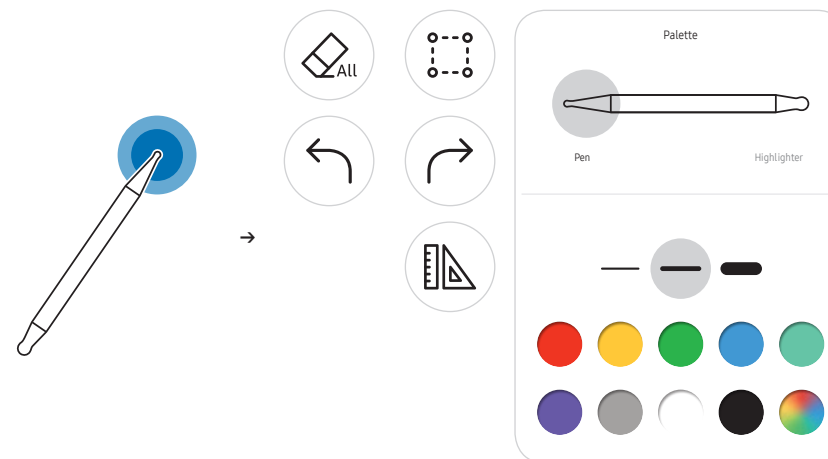

## Wissen

U kunt uw vinger of handpalm gebruiken om uw geschreven tekst te wissen.

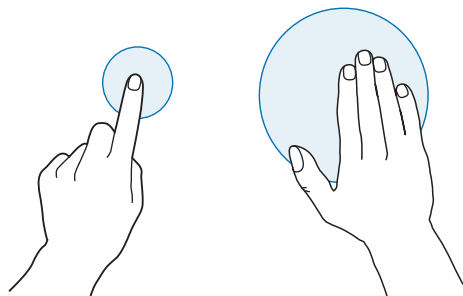

# Brush Mode

## Schermelementen

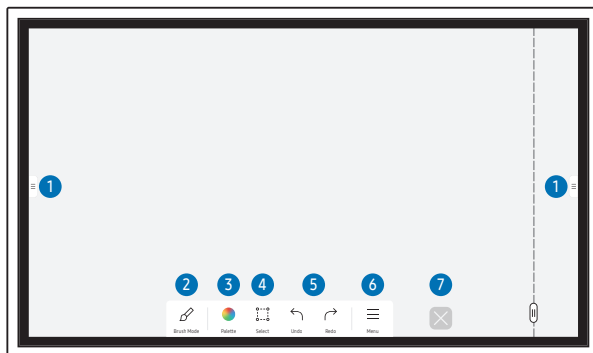

Knoppen	Omschrijving
1	Tik om het venster <b>IMPORT/EXPORT</b> te openen. <ul style="list-style-type: none"><li><b>IMPORT</b>: Bekijk het scherm van een met het product verbonden mobiel apparaat of pc, of importeer gegevens zoals afbeeldingen van een verbonden USB- of netwerkschijf.</li><li><b>EXPORT</b>: Uw creaties op diverse manieren delen.</li></ul>
2 <b>Brush Mode</b>	Tik om een modus te selecteren. U kunt kiezen uit <b>PEN MODE</b> of <b>BRUSH MODE</b> .
3 <b>Palette</b>	Tik om het palet te openen. U kunt de kleur selecteren en andere opties gebruiken. <ul style="list-style-type: none"><li>: De kleuren drogen zodat ze niet meer mengen.</li><li>: De kleur uit het geselecteerde punt kiezen.</li><li>: Het geselecteerde gebied verwijderen.</li></ul>
4 <b>Select</b>	Selecteer het gebied dat u wilt vastleggen, in een e-mail verzenden of afdrukken.
5 <b>Undo</b> <b>Redo</b>	De laatste bewerking ongedaan maken of opnieuw uitvoeren. <ul style="list-style-type: none"><li>Als paginabewerkingen worden gevonden zoals het toevoegen, wissen en verplaatsen van een pagina, wordt  gereset.</li></ul> kan voor elk individu maximaal 5 keer worden uitgevoerd.
6 <b>Menu</b>	Tik om meer beschikbare opties in het menu te zien.
7	Sluit de huidige rol en maak een nieuwe rol aan.

Afhankelijk van het gebied dat het scherm aanraakt, verandert de pendikte direct. (max. 5,0 cm)



We bevelen aan om een borstel te gebruiken.

**BRUSH MODE** ondersteunt alleen één enkele aanraking.

Het product kan 2048 diktes onderscheiden in **BRUSH MODE**.

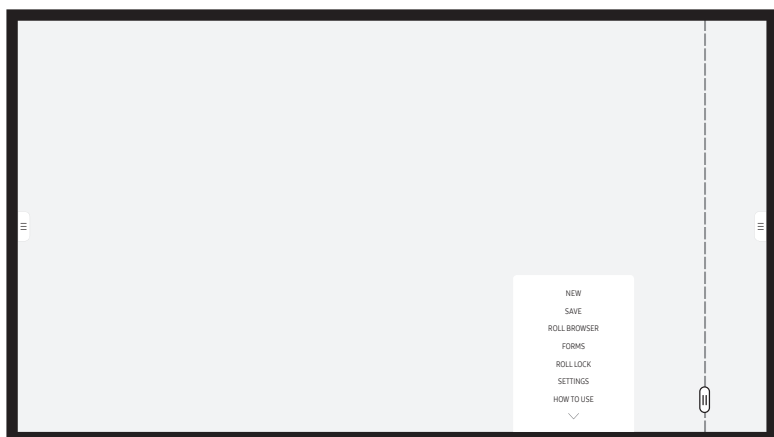
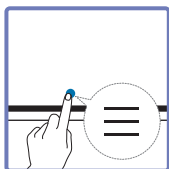
## Menu



Knoppen	Omschrijving
<b>NEW</b>	Maak een nieuwe rol aan.
<b>SAVE</b>	Bewaar de huidige rol.
<b>ROLL BROWSER</b>	Rollen openen, wissen of exporteren.
<b>FORMS</b>	Wijzig het achtergrondformaat.  Dit menu is alleen zichtbaar in <b>PEN MODE</b> .
<b>ROLL LOCK / UNLOCK</b>	<ul style="list-style-type: none"><li>• <b>ROLL LOCK</b>: Toets een wachtwoord van zes cijfers in om de huidige rol te vergrendelen.</li><li>• <b>UNLOCK</b>: Om een vergrendelde rol te ontgrendelen, toetst u het wachtwoord van zes cijfers in, dat u instelde bij het vergrendelen van de rol.</li></ul>  Zodra ontgrendeld, blijft de huidige rol ontgrendeld tot hij opnieuw wordt vergrendeld.
<b>SETTINGS</b>	U kunt het configuratiemenu zien.
<b>HOW TO USE</b>	U kunt de gebruiksaanwijzing raadplegen.

## Roll Browser

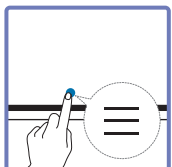

→ **ROLL BROWSER**

Open, bekijk en beheer rollen via Roll browser.

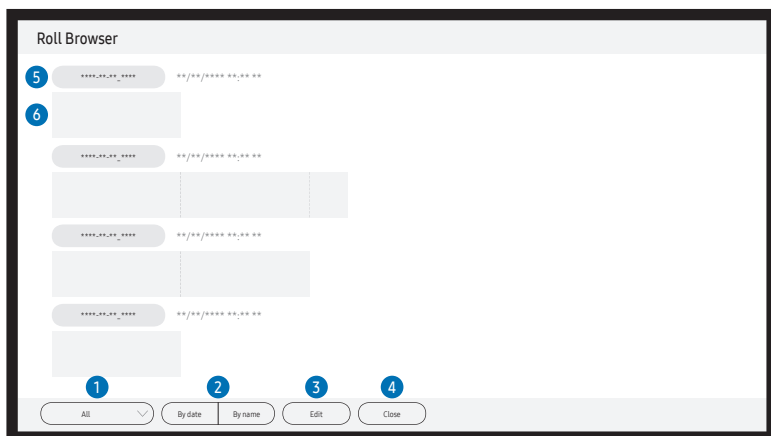

Onderdelen	Omschrijving
1 <b>All</b>	U kunt de lijst bekijken in de gewenste modus. <ul style="list-style-type: none"> <li><b>All / Pen Mode / Brush Mode</b></li> </ul>
2 <b>By date</b> ↔ <b>By name</b>	Stel de sorteervolgorde van de bestanden in. <ul style="list-style-type: none"> <li><b>By date:</b> De rollen worden gerangschikt op meest recente datum. Dit is de standaard sorteroptie.</li> <li><b>By name:</b> De rollen worden gerangschikt op naam van de rol.</li> </ul>
3 <b>Edit</b>	Selecteer meerdere rollen om ze te exporteren of te wissen.
4 <b>Close</b>	Sluit Roll Browser.
5 <b>Bestandsnaam</b>	Wijzig de naam van het bestand.
6 <b>Rolls</b>	Blader door een gewenste rol en open deze.

Om een vergrendelde rol te openen (🔒), toetst u het wachtwoord van zes cijfers in.

## Rollen wissen / exporteren

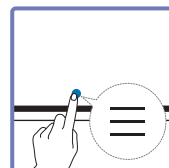

→ **ROLL BROWSER** → **Edit**

U kunt meerdere te exporteren of te wissen rollen selecteren.

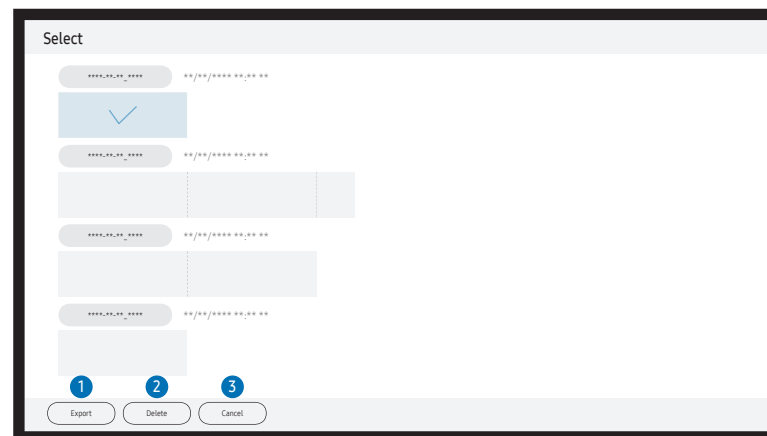

Onderdelen	Omschrijving
1 <b>Export</b>	Deel de geselecteerde rollen naar wens. Email (✉) / USB (📁) / Network Drive (📁)
2 <b>Delete</b>	Wis de geselecteerde rollen.
3 <b>Cancel</b>	Maak de selectie van de rol ongedaan.

## Paginaweergave

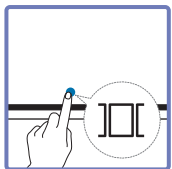



U kunt de aangemaakte lijsten voor elke pagina verplaatsen of bewerken.



De weergegeven afbeelding kan per model verschillen.

 Dit menu is alleen zichtbaar in **PEN MODE**.

Onderdelen	Omschrijving
1 Paginanummer	Dit geeft het paginanummer weer.
2 Focus	Dit geeft de pagina weer die u op dit ogenblik bekijkt. <ul style="list-style-type: none"><li>• Wanneer u op een pagina tikt, wordt de focus ernaar verplaatst.</li></ul>
3 	Wis de gefocuste pagina.
4 	Een nieuwe pagina toevoegen.  U kunt maximaal 20 pagina's per rol aanmaken.

## Note On/Off

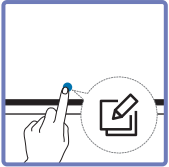

Voeg een laag toe over het scherm om te schrijven of te tekenen. Dit kan handig zijn om notities toe te voegen aan inhoud uit een externe bron.



 Dit menu is alleen zichtbaar in **PEN MODE**.

Onderdelen	Omschrijving
1 <b>Control</b>	U kunt de inhoud onder de opmerkingenlaag bepalen.
2 <b>Writing</b>	Schrijf of teken op de opmerkingenlaag zonder de inhoud eronder te beïnvloeden.
3 <b>Save</b>	U kunt de opmerking opslaan als een vastgelegde afbeelding.
4 <b>Close</b>	U kunt de opmerking sluiten.



## De Select gebruiken

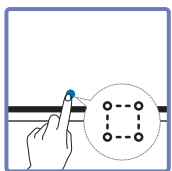

Selecteer het gebied dat u wilt bewerken, vastleggen, in een e-mail verzenden, afdrukken of doorzoeken. Gebruik om de selectie te verplaatsen, te roteren of de grootte ervan te wijzigen.

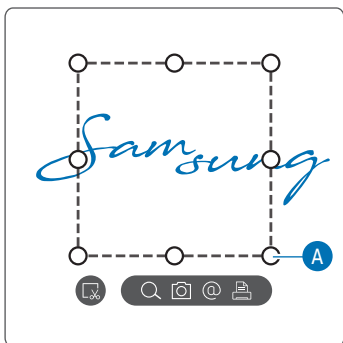

### Bewaren/schermopname maken/e-mailen/afdrukken

- 1 Tik op in het menu Tools. Er wordt een selectievak weergegeven op het scherm.
  - Sleep de **A** van het selectievak om de grootte aan te passen.
- 2 Selecteer het gebied en kies uit de opties / / / .
- Het product moet verbinding hebben met een netwerk om de functies voor **Search**, **Email** of **Print** te gebruiken.
  - De functie **Search** is alleen beschikbaar voor handgeschreven tekst.

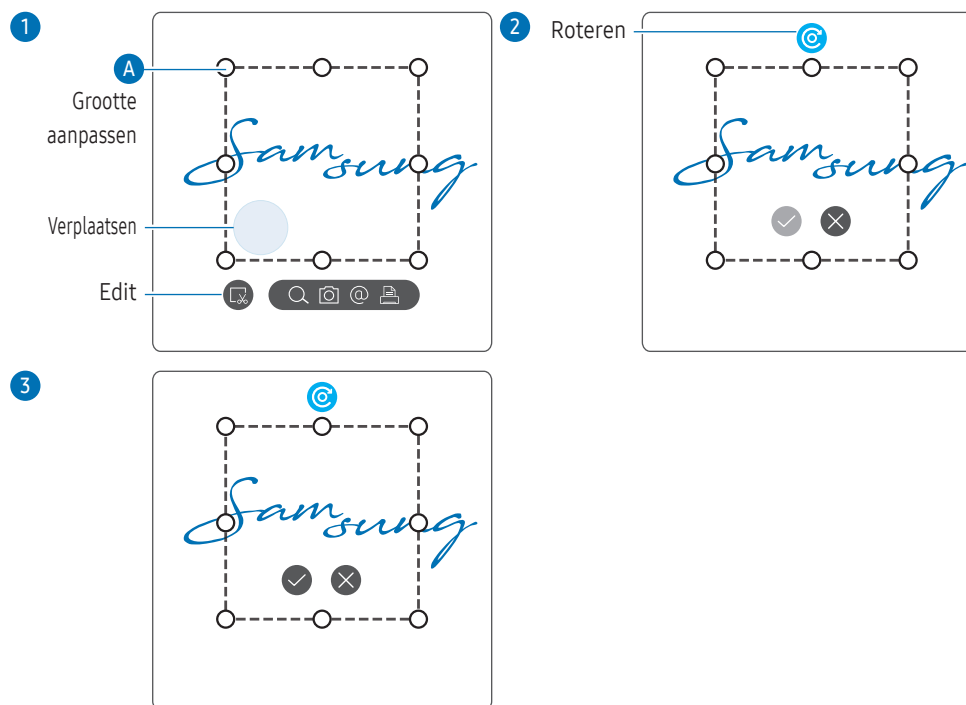

### De geselecteerde inhoud bewerken

- De bewerkingfunctie is alleen beschikbaar in de **PEN MODE**.
- 1 Tik op in het menu Tools. Er wordt een selectievak weergegeven op het scherm.
    - Sleep de **A** van het selectievak om de grootte aan te passen.
  - 2 Tik op om bewerken voor het geselecteerde gebied in te schakelen.
  - 3 Verplaats, roteer of wijzig de grootte van het geselecteerde gebied en tik op .
  - Tik op om de wijzigingen af te breken.

# Hoofdstuk 04

## IMPORT



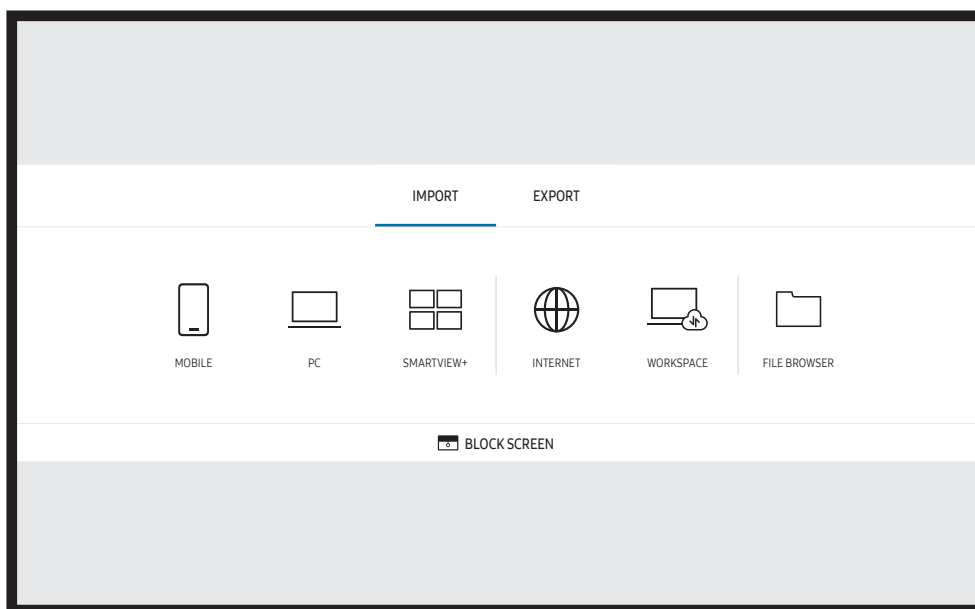

U kunt het scherm van een met het product verbonden mobiel apparaat of pc bekijken, of gegevens zoals afbeeldingen van een verbonden USB- of netwerkschijf importeren.

- Tik op  in het linker- of rechterdeel van het scherm om het venster **IMPORT/EXPORT** te openen. Tik vervolgens op **IMPORT** om het gewenste apparaat te selecteren.



-  **BLOCK SCREEN:** U kunt het Flip-scherm tijdelijk verbergen met **BLOCK SCREEN**. Druk op de aan/uit-knop om terug te gaan naar het vorige scherm.

Pictogrammen	Omschrijving
	Dit geeft het scherm weer van een mobiel apparaat met behulp van de functie <b>Smart View of Screen Mirroring</b> .
	Hiermee wordt uw pc-scherm weergegeven via HDMI, DisplayPort, USB-C, OPS-verbinding of <b>Wireless Display</b> .  OPS is alleen beschikbaar voor WM75B/WM85B.
	U kunt het gedeelde scherm van uw pc, mobiel of tablet weergeven.
	Sluit het netwerk aan om met het product op het internet te gaan, net zoals u dat met een computer doet.
	Met deze functie krijgt u toegang tot een externe pc en uw werkbronnen.
	U kunt alle inhoud weergeven (op dit apparaat of een aangesloten USB-opslagapparaat of netwerkschijf) of bestanden van het internet downloaden.

-  De systeemeigen FLIP-indeling (.iwb) verwijst naar bestanden die rechtstreeks vanaf het apparaat worden opgeslagen en die alleen worden ondersteund door FLIP-apparaten.
-  Ondersteunde video-indelingen: avi, mkv, asf, wmv, .mp4, mov, 3gp, vro, mpg, mpeg, ts, tp, trp, flv, vob, svi, m2ts, mts, .webm, .rmvb
-  Ondersteunde bestandsindelingen voor afbeeldingen: JPG, BMP, PNG, MPO
-  Ondersteunde documentbestandsindelingen: DOC, PPT, PDF, XLS

## Verbinding maken met een mobiel apparaat

☰ → IMPORT → MOBILE

### Verbinden met behulp van Smart View of Screen Mirroring

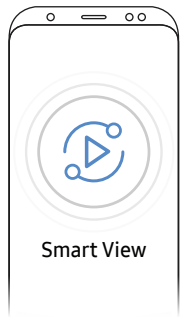

- 1 Sleep de bovenste balk op het scherm van het mobiele apparaat omlaag om **Smart View of Screen Mirroring** te starten.
  - 2 Selecteer dit product uit de lijst met apparaten die op het scherm weergegeven wordt.
    - De aanvankelijke apparaatnaam is **[Klasse] Interactive Signage Flip**.
- ✎ U kunt het mobiele apparaat bedienen vanaf het scherm van het product.
- ✎ HDCP (High-bandwidth Digital Content Protection)-inhoud wordt niet op het scherm weergegeven als **PIP Capture** is ingesteld op **On**.

## Aansluiten op een pc

☰ → IMPORT → PC

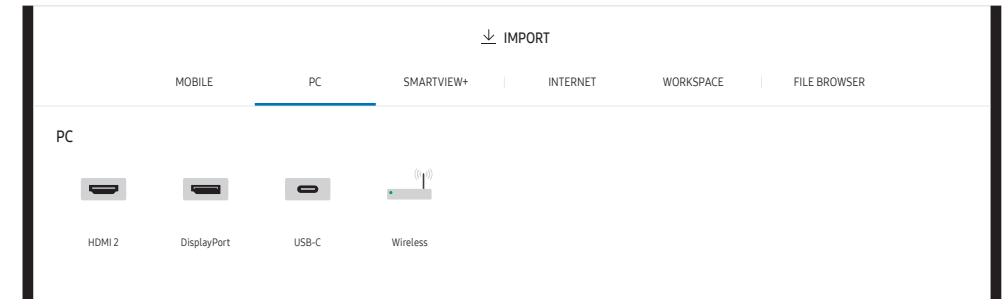

## Verbinding maken met behulp van een kabel

De aansluitingen kunnen verschillen afhankelijk van het model.

1 Sluit het product op de pc aan met behulp van een HDMI, DP en USB-C kabel.

- HDCP-inhoud wordt niet op het scherm weergegeven als **PIP Capture** is ingesteld op **On**.
- Wanneer het scherm zwart is, schakel dan **PIP Capture** uit omdat sommige grafische kaarten HDCP automatisch kunnen ondersteunen.
- Gebruik een USB-C-kabel met een lengte van maximaal 1 m.
- Opladen via een USB-C-kabel is alleen mogelijk als het product is ingeschakeld.

### HDMI



### DP



### <WM55B/WM65B>

- U moet een USB-C-kabel gebruiken die videotransmissie ondersteunt. Gebruik een kabel die geschikt is voor DP ALT Mode (videotransmissie).
- Opladen wordt ook ondersteund tot 15 W (5 V/max 3 A). Opladen via een USB-C-kabel is alleen mogelijk als het product is ingeschakeld.



### <WM75B/WM85B>

- U moet een USB-C-kabel gebruiken die videotransmissie en opladen ondersteunt. Gebruik een kabel die geschikt is voor DP ALT Mode (Videotransmissie) en Power Delivery (65 W of hoger).
- Opladen via een USB-C-kabel is alleen mogelijk als het product is ingeschakeld.

### (65W)

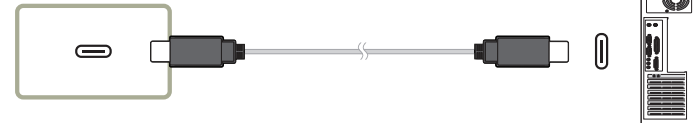

2 Selecteer **IMPORT** → **PC** → **HDMI / DisplayPort / USB-C** op het scherm.

3 Om de pc vanaf het scherm van het product te bedienen, sluit u de meegeleverde USB-kabel aan op de **TOUCH**-poort op het product.

- Als het product wordt gebruikt in een opstelling met meerdere schermen, zorg er dan voor dat u FLIP hebt geconfigureerd als hoofdscherm.
- Deze stap is niet van toepassing als u een USB-C kabel gebruikt.
- Als u Mac OS gebruikt, moet u het UPDD-stuurprogramma installeren om uw pc te bedienen. U kunt het UPDD-stuurprogramma downloaden op <https://displaysolutions.samsung.com/support/resources/product-support>.

Als u een MAC gebruikt met macOS 11 (Big Sur) of nieuwer, gaat u naar **Systeemvoorkeuren**, klikt u op **Beveiliging en privacy**, en selecteert u vervolgens **App Store** en ontwikkelaars waarvan de identiteit bekend is onder het kopje **Sta apps toe die zijn gedownload bij**.

### TOUCH

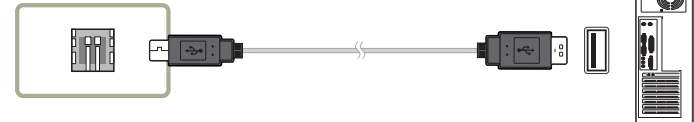

## Verbinding maken met behulp van een OPS (apart verkrijgbaar)

 OPS is alleen beschikbaar voor WM75B/WM85B.

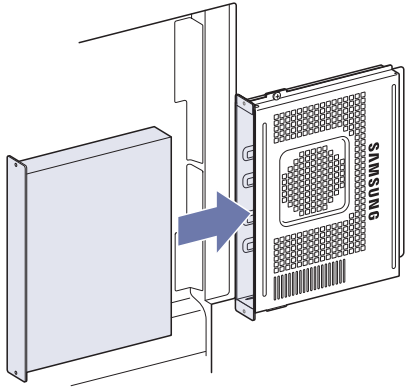

Het touchscreen werkt mogelijk niet goed tijdens de eerste instellingen van OPS in Windows. Sluit een muis en toetsenbord aan op OPS voor gebruik tijdens de eerste instellingen.

 Schakel Flip uit voordat u verbinding maakt met OPS.

## Verbinden via de Wireless Display-functie

 Deze functie is alleen beschikbaar voor laptops die de Wireless Display-functie ondersteunen.

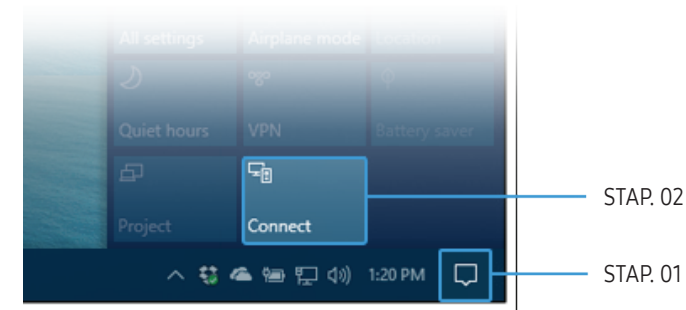

- 1 Selecteer Actiecentrum of Apparaten in het meldingsgebied van de taakbalk van de laptop.
- 2 Klik op Verbinden of Projecteren en selecteer een **[Klasse] Interactive Signage Flip**-apparaat om de verbinding te voltooien.

 De verbindingsprocedure kan van laptop tot laptop verschillen.

 Nadat de Wireless Display-verbinding tot stand is gebracht, kunt u het scherm van de laptop bedienen vanaf het scherm van het product.

 Deze functie wordt alleen ondersteund door Windows 8.1 en 10.



---

## Verbinding maken met het internet

 → **IMPORT** → **INTERNET**

Sluit het netwerk aan om met het product op het internet te gaan, net zoals u dat met een computer doet.

Bewaar, verplaats of bekijk het browservenster schermvullend.

 Een specifieke pagina verschijnt of werkt mogelijk niet wegens compatibiliteitsproblemen.

## Lezen voor gebruik van de functie INTERNET

Lees deze informatie alvorens u de functie **INTERNET** gebruikt.

- Downloaden en uploaden van bestanden wordt ondersteund.
- De functie **INTERNET** heeft mogelijk geen toegang tot bepaalde websites, waaronder websites van bepaalde bedrijven.
- Flip ondersteunt het afspelen van flashvideo's niet.
- E-commerce voor onlineaankopen wordt niet ondersteund.
- ActiveX wordt niet ondersteund.
- Er wordt slechts een beperkt aantal lettertypen ondersteund. Bepaalde symbolen en tekens worden mogelijk niet correct weergegeven.
- De reactie op een opdracht op de afstandsbediening en de resulterende weergave op het scherm kan worden vertraagd wanneer een webpagina wordt geladen.
- Een webpagina kan vertraagd worden geladen of helemaal worden geblokkeerd afhankelijk van de status van de deelnemende systemen.
- De bewerkingen voor kopiëren en plakken worden niet ondersteund.
- Bij het opstellen van een e-mailbericht of eenvoudig bericht zijn bepaalde functies, zoals de tekengrootte en kleurselectie, mogelijk niet beschikbaar.
- Er geldt een limiet voor het aantal bladwijzers en de grootte van het logbestand dat kan worden opgeslagen.
- Het aantal venster dat gelijktijdig kan worden geopend, is beperkt.
- De snelheid van het webbrowsen is afhankelijk van de netwerkomgeving.
- De browsergeschiedenis wordt opgeslagen in de volgorde van recentste tot oudste, waarbij de oudste vermeldingen als eerste worden overschreven.

- Afhankelijk van de typen video-/audiocodecs die worden ondersteund, is het wellicht niet mogelijk om bepaalde HTML5-video- en audiobestanden af te spelen.
- Videobronnen van voor de pc geoptimaliseerde streaming-serviceproviders worden mogelijk niet goed afgespeeld in onze eigen **INTERNET**-browser.

## Verbinden met WORKSPACE

☰ → IMPORT → WORKSPACE

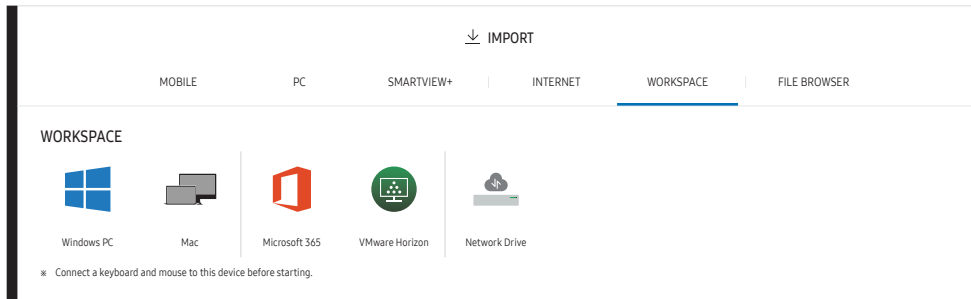

Met deze functie krijgt u toegang tot een externe pc en uw werkbronnen.

- **Windows PC**
  - **Remote PC:** Met deze functie kunt u uw product verbinden met een pc op afstand of een cloudserver.
    - ✎ Alleen pc's of cloudservers op macOS/Windows 7 Pro of nieuwer worden ondersteund.
- **Mac**
  - **Remote Login:** Verbinding maken met uw Mac via Remote Login
- **Microsoft 365:** Dit biedt toegang tot de functies van **Microsoft 365** van Microsoft.
- **VMware Horizon:** Klanten uit de bedrijfsweld met VMware-infrastructuur hebben toegang tot **VMware Horizon**.
- **Network Drive:** Verbind de netwerkschijf om bestanden toe te voegen.
  - ✎ U kunt een netwerkschijf registreren terwijl het netwerk is verbonden. Voor informatie over hoe een verbinding maken met een netwerk, raadpleeg "[Verbinding maken met een netwerk](#)".
  - ✎ U kunt een account van een netwerkschijf registreren via ☰ **Menu** → **SETTINGS** → **Connect** → **Advanced Settings** → **Network Drive** → **Add Account**.
    - Om een account van een netwerkschijf te registreren, moet u de **Address**, **Username** en **Password** invoeren.
    - Om uw netwerkschijfaccount te registreren, raadpleeg "[Add Account](#)" voor **Network Drive**.
  - ✎ Importeer video's, afbeeldingen, systeemeigen FLIP-bestanden (.iwb) of documentbestanden.

## Importeren vanaf een USB-apparaat

☰ → IMPORT → FILE BROWSER



- ✎ De inhoud die op uw productscherm wordt weergegeven kan afwijken van bovenstaande afbeelding.
- Sluit een externe harde schijf of een USB-opslagapparaat aan.
- ✎ Importeer video's, afbeeldingen, systeemeigen FLIP-bestanden (.iwb) of documentbestanden.



# Bronvenster

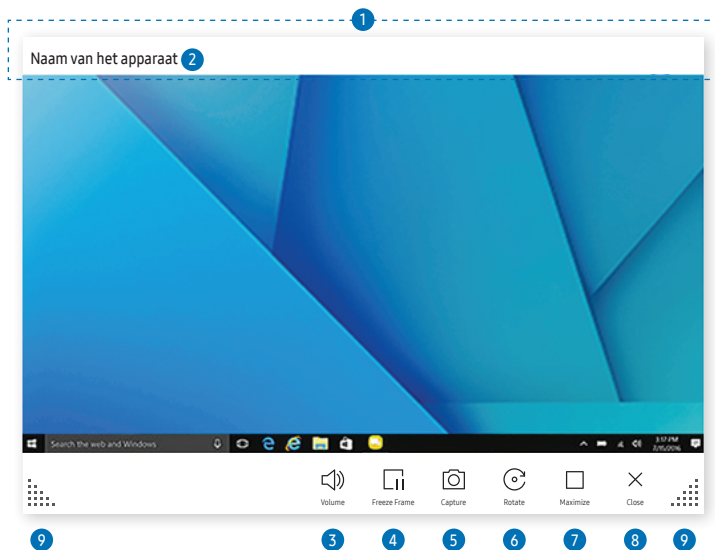

De beschikbare functies kunnen verschillen afhankelijk van de PIP-instelling.

Wanneer u een pc of mobiel apparaat met het product verbindt, wordt het bronvenster weergegeven.

Onderdelen	Omschrijving
1 Titelbalk	U kunt de titelbalk verslepen om het bronvenster naar de gewenste positie te verplaatsen.
2 Apparaatnaam/ bronpoort	Dit geeft de naam van het verbonden apparaat of bronpoort weer.
3  Volume	Pas het volume aan.
4  Freeze Frame	Pauzeer de weergave van het invoerscherm. Deze functie is niet beschikbaar wanneer u het product aansluit via <b>SMARTVIEW</b> of <b>SCREEN SHARE</b> .
5  Capture	Maak een schermafdruk van het bronvenster. Deze functie is niet beschikbaar wanneer <b>PIP Capture</b> is ingesteld op <b>Off</b> .
6  Rotate	Roteer het bronvenster. Deze functie wordt alleen ondersteund op de Android 8.0 Oreo-versie of later van mobiele apparaten van Samsung.
7  Maximize	U kunt de invoerbron op volledig scherm bekijken.
8  Close	De viewer sluiten.
9	Pas de grootte van het bronvenster aan.

# Documentweergave



Geeft het documentbestand weer dat u selecteerde om van een **File Browser** of netwerkschijf te importeren.

Ondersteunde documentbestandsindelingen: DOC, PPT, PDF, XLS





Onderdelen	Omschrijving
1 Titelbalk	U kunt de titelbalk verslepen om de viewer naar de gewenste positie te verplaatsen.
2 Bestandsnaam	Naam van het actueel weergegeven bestand.
3  Volume	Pas het volume aan.
4  Capture	Maak een schermopname van de documentviewer. Deze functie is niet beschikbaar wanneer <b>PIP Capture</b> is ingesteld op <b>Off</b> .
5  Maximize	U kunt het document op volledig scherm bekijken.
6  Close	De viewer sluiten.
7	Tik op   om tussen pagina's te bewegen.
8	De afmeting van de viewer aanpassen.

De beschikbare functies kunnen verschillen afhankelijk van de PIP-instelling.

# Afbeeldingweergave



Selecteer het bestand dat u wilt importeren van de **File Browser** of netwerkschijf.

Onderdelen	Beschrijving
1	Titelbalk U kunt de titelbalk verslepen om de viewer naar de gewenste positie te verplaatsen.
2	Bestandsnaam Naam van het actueel weergegeven bestand.
3	 <b>Capture</b> Leg het viewerscherm vast.
4	 <b>Merge Image</b> Tik om de afbeelding op de rol te plakken.
5	 <b>Rotate</b> Draai de afbeelding.
6	<input type="checkbox"/> <b>Maximize</b> U kunt de afbeelding op volledig scherm bekijken.
7	 <b>Close</b> De viewer sluiten.
8	 De afmeting van de viewer aanpassen.

 De beschikbare functies kunnen verschillen afhankelijk van de PIP-instelling.

## Videoweergave

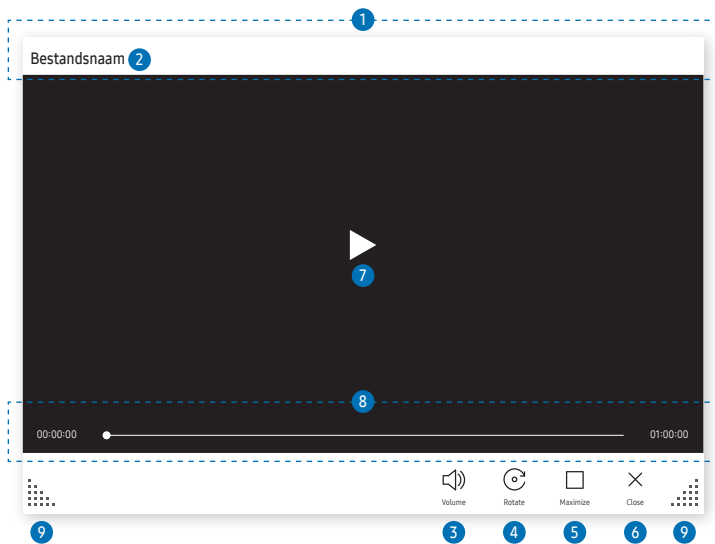

De beschikbare functies kunnen verschillen afhankelijk van de PIP-instelling.

Selecteer het videobestand dat van een **File Browser** of netwerkapparaat moet worden geïmporteerd en geef het weer.

Ondersteunde video-indelingen: avi, mkv, asf, wmv, .mp4, mov, 3gp, vro, mpg, mpeg, ts, tp, trp, flv, vob, svi, m2ts, mts, .webm, .rmvb

Onderdelen	Omschrijving	
1	Titelbalk	U kunt de titelbalk verslepen om de viewer naar de gewenste positie te verplaatsen.
2	Bestandsnaam	Naam van het actueel weergegeven bestand.
3	Volume	Pas het volume aan.
4	Rotate	Draai het videoscherm.
5	Maximize	U kunt de video op volledig scherm bekijken.
6	Close	De viewer sluiten.
7	Play	Speel de video af of pauzeer hem.
8	Weergaveschuifregelaar en tijdsgegevens	Navigeer door de video en bekijk de tijdsgegevens voor het bestand.
9	Window resize handle	De afmeting van de viewer aanpassen.

# Hoofdstuk 05





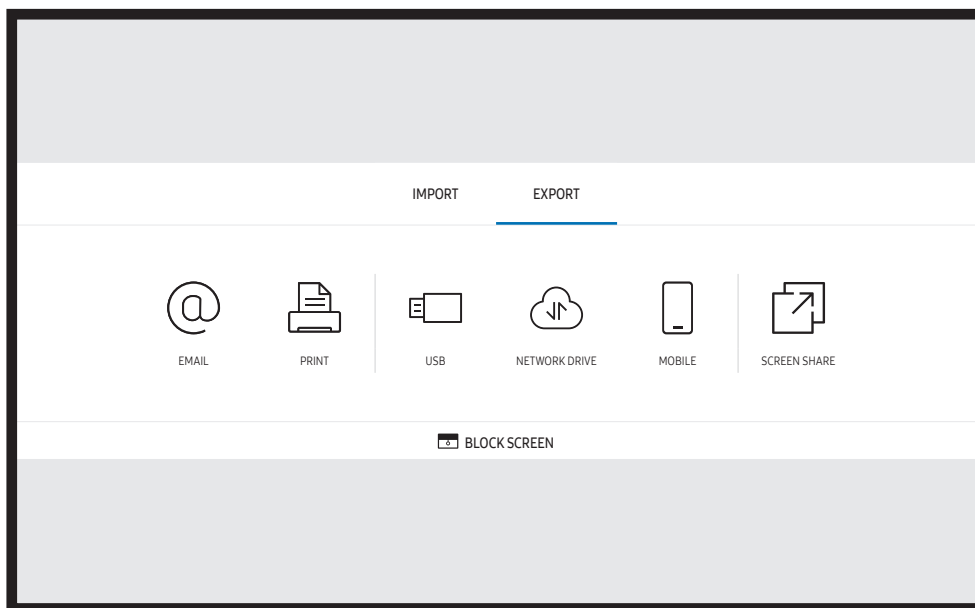

## EXPORT

U kunt uw aangemaakte lijsten op diverse manieren exporteren.

- Tik op  in het linker- of rechterdeel van het scherm om het venster **IMPORT/EXPORT** te openen. Tik vervolgens op **EXPORT** om het gewenste menu te selecteren.



-  **BLOCK SCREEN**: U kunt het Flip-scherm tijdelijk verbergen met **BLOCK SCREEN**. Druk op de aan/uit-knop om terug te gaan naar het vorige scherm.

Pictogrammen	Omschrijving
	Uw aangemaakte lijsten via e-mail verzenden.
	Uw aangemaakte lijsten afdrukken.
	Uw aangemaakte lijsten exporteren naar een aangesloten USB-apparaat.
	Uw aangemaakte lijsten exporteren naar een geregistreerde en aangesloten netwerkschijf.
	De rol naar een mobiel apparaat verzenden.
	Deel uw scherm met geselecteerde apparaten.

# E-mail verzenden

EXPORT → EMAIL

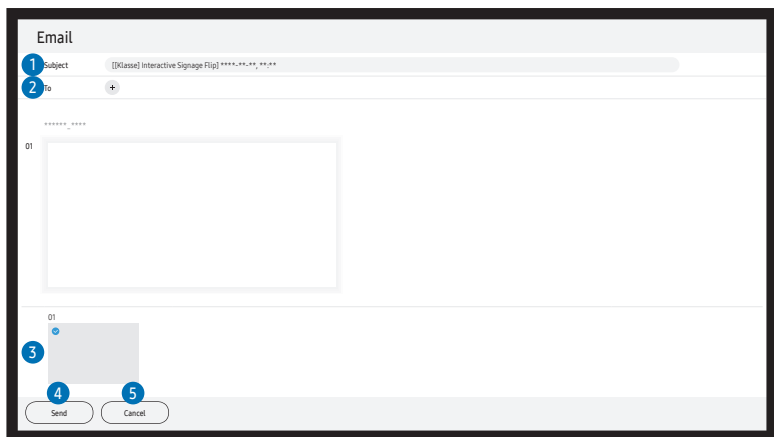

Om uw aangemaakte lijsten via e-mail te verzenden, moet u eerst uw e-mailaccount registreren.

U kunt uw e-mailaccount registreren via **Menu** → **SETTINGS** → **Connect** → **Advanced Settings** → **Email**.

Als u **Sender Authentication** instelt op **Personal Account** via **Menu** → **SETTINGS** → **Connect** → **Advanced Settings** → **Email**, dan moet u uw account verifiëren telkens als u een e-mail verzendt. Zie onder.

- U kunt e-mails verzenden wanneer **Sender Authentication** is ingesteld op **Personal Account** op voorwaarde dat u een account hebt op die mailserver (**SMTP Server Name** en **SMTP Port Number**).

Let op: de afzender moet bij elke e-mail de ID en het wachtwoord van het SMTP-account en het afzenderadres opgeven.

- Als u **Sender Authentication** instelt op **Default Account**, kunt u de in **Default Account** opgeslagen SMTP ID en wachtwoord gebruiken om e-mails te verzenden. (Het afzenderadres is meestal identiek aan de SMTP-ID, met enkele uitzonderingen die afhankelijk zijn van de SMTP-server.)
- Neem contact op met de beheerder van de mailserver voor de SMTP-informatie die nodig is om een mailserver te registreren.

Bestanden die opgeslagen zijn als speciale bestanden worden omgezet naar PDF-bestanden en verzonden.

Onderdelen	Omschrijving
1 <b>Subject</b>	Het onderwerp van de e-mail bevat automatisch de naam van het apparaat en de actuele datum.
2 <b>To</b>	Voer het e-mailadres van de ontvanger in. <ul style="list-style-type: none"><li>• Druk op <b>+</b> en voer tekst in met het virtuele toetsenbord.</li><li>• Druk op <b>✍</b> op het virtuele toetsenbord om handgeschreven tekst in te voeren.</li><li>• Zoek de geadresseerde in <b>Local Address Book</b> of <b>LDAP</b>-server.</li></ul>
3 <b>✓</b>	De te verzenden pagina's selecteren.
4 <b>Send</b>	De e-mail verzenden.
5 <b>Cancel</b>	Tik om het verzenden van een e-mail te annuleren.

# Afdrukken

Om af te drukken moet u de **Print Server** en de **Clock Set** installeren.

Om de **Print Server** te installeren moeten het product, de gewenste printer en uw pc met hetzelfde netwerk verbonden zijn.

Flip Printing Software moet ook op de verbonden pc geïnstalleerd zijn.

 Voor informatie over hoe een verbinding maken met een netwerk, raadpleeg "[Verbinding maken met een netwerk](#)".

 U kunt de **Print Server** instellen via **Menu** → **SETTINGS** → **Connect** → **Advanced Settings** → **Print Server**.

 U kunt **Clock Set** instellen via **Menu** → **SETTINGS** → **System** → **Time** → **Clock Set**.

 De Flip Printing Software is beschikbaar op de website

- <http://displaysolutions.samsung.com>
- <http://www.samsung.com>

 Apparaten die bestanden overzetten, zoals virtuele printers (PDF, XPS, One note enz.) of faxmachines, worden niet ondersteund. Alleen printers die echt papier kunnen afdrukken, worden ondersteund.

 Alleen A4-papier wordt ondersteund.

## De afdruksoftware Flip installeren

Volg de instructies op het scherm om Flip Printing Software te installeren.

 De installatie neemt ongeveer 10 minuten in beslag, en de duur kan verschillen afhankelijk van uw pc-omgeving.

### Installatievereisten voor pc

- Ondersteunde besturingssystemen: Windows 7 (32/64 bit), Windows 10 (32/64 bit), MAC
  -  Zorg er bij de installatie van de software voor dat kritieke Windows-updates al geïnstalleerd zijn. Werk Windows naar de recentste versie bij voordat u met de installatie start.
  -  Zorg er voor Windows 7 voor dat Service Pack 1 al geïnstalleerd is.

## De printer installeren

Stel na de installatie van het Flip Printing Software de volgende instellingen in op het schermmenu van het product.

### Automatische installatie



- 1 Selecteer **Menu** → **SETTINGS** → **Connect** → **Advanced Settings**.
- 2 Selecteer **Print Server** → **Connect to Server** → **Auto**.

### Handmatige installatie

- 1 Selecteer **Menu** → **SETTINGS** → **Connect** → **Advanced Settings**.
- 2 Selecteer **Print Server** → **Connect to Server** → **Manual** en voer vervolgens het **Server IP**-adres en het **Server Port**-nummer in van de pc waarop de Flip Printing Software is geïnstalleerd.

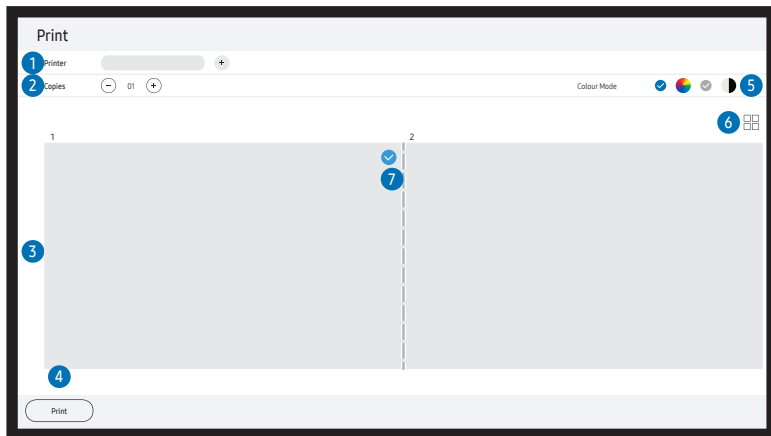
→ EXPORT → PRINT



Onderdelen	Omschrijving
1 Printer	Dit geeft een lijst met verbonden printers weer. Selecteer een printer waarop de rol moet worden afgedrukt.
2 Copies	Stel het aantal afdrukken in.
3 Zone voor afdrukvoorbeeld	Geef een voorbeeldweergave van de af te drukken rol weer.
4 Print	Het afdrukken starten.
5 Colour Mode	Selecteer de kleur waarmee de rol moet worden afgedrukt.
6  / 	Wijzig de paginaweergave van de af te drukken rol.
7 	Selecteer de af te drukken pagina's.



## Naar een USB-apparaat exporteren

☰ → EXPORT → USB

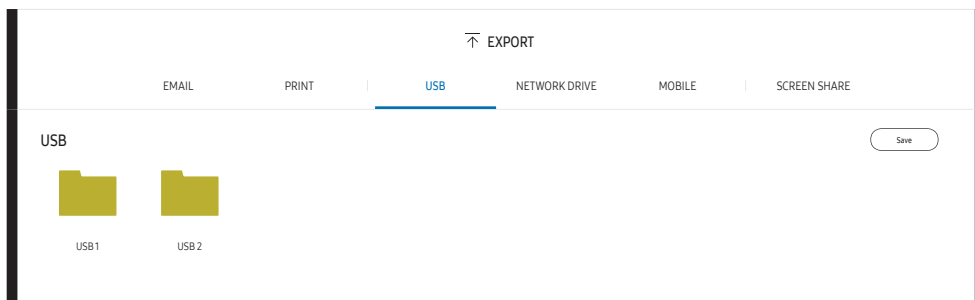

✎ De inhoud die op uw productscherm wordt weergegeven kan afwijken van bovenstaande afbeelding.

Sluit een externe harde schijf of een USB-opslagapparaat aan.

✎ Uw apparaat slaat bestanden in twee versies op (IWB- en PDF-indelingen).

## Vanaf een netwerkschijf exporteren

☰ → EXPORT → NETWORK DRIVE

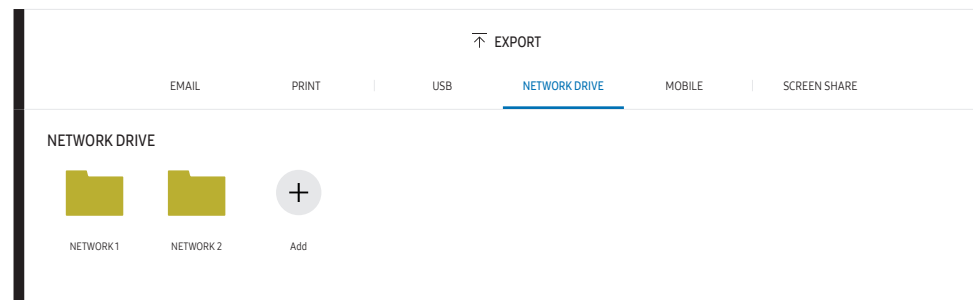

Maak een verbinding met de netwerkschijf om bestanden op te slaan.

✎ U kunt een netwerkschijf registreren terwijl het netwerk is verbonden. Voor informatie over hoe een verbinding maken met een netwerk, raadpleeg "[Verbinding maken met een netwerk](#)".

✎ U kunt een account van een netwerkschijf registreren via ☰ Menu → SETTINGS → Connect → Advanced Settings → Network Drive → Add Account.

Om een account van een netwerkschijf te registreren, moet u de **Address**, **Username** en **Password** invoeren.

Om uw netwerkschijfaccount te registreren, raadpleeg "[Add Account](#)" voor **Network Drive**.

✎ Uw apparaat slaat bestanden in twee versies op (IWB- en PDF-indelingen).

## Naar een mobiel apparaat sturen

 → EXPORT → MOBILE

Bekijk het scherm van het product vanaf een mobiel apparaat.

 Delen is momenteel alleen beschikbaar voor rollen.

Zoek naar de **SAMSUNG SIGNAGE MOBILE**-app in de Play Store of Galaxy Store, download deze op uw mobiele apparaat en voer de volgende informatie in, die u op het productscherm kunt vinden.

- Ondersteunde versies: iOS(12 of hoger), Android(9.0 of hoger)
- **QR code, Wi-Fi Name, Wi-Fi Password, Server IP address**

## Uw scherm delen

 → EXPORT → SCREEN SHARE

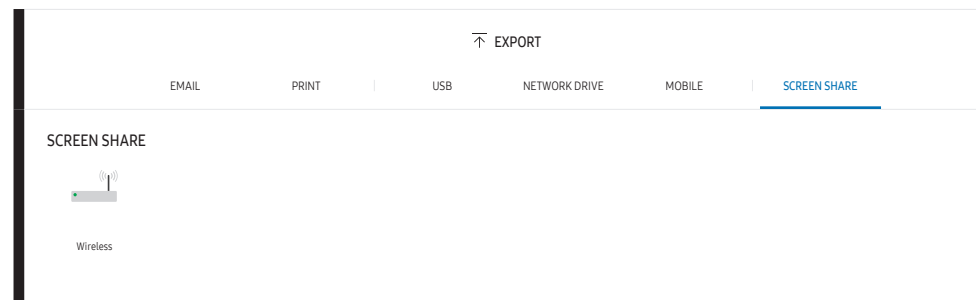

Deel uw scherm met geselecteerde apparaten.

### Draadloos verbinden

Selecteer  → EXPORT → SCREEN SHARE → **Wireless** op het scherm en vervolgens het apparaat waarmee u het scherm wilt delen.

 De functie **SCREEN SHARE** werkt het best wanneer u FLIP in liggende stand gebruikt.

 Apparaten moeten het ontvangen van Screen Mirroring ondersteunen om het gedeelde scherm via **SCREEN SHARE** te kunnen projecteren.

Knoppen	Omschrijving
<b>Change Device</b>	Wijzig van apparaten om er het scherm mee te delen.
<b>Disconnect</b>	Het delen stoppen.

# Hoofdstuk 06

## SETTINGS

☰ → SETTINGS

### Connect

2e	3e	Omschrijving
<b>Network</b>		Configureer het netwerk van uw apparaat.
	<b>Network Status</b>	Bekijk de status van uw huidige netwerk en het internet.
	<b>Open Network Settings</b>	Configureer de netwerkinstellingen om een verbinding te maken met een beschikbaar netwerk.
	<b>Reset Network</b>	Herstel de standaardwaarden van de netwerkinstellingen.
<b>External Device Manager</b>	<b>Input Device Manager</b>	Invoerapparaten (toetsenbord of muis) instellen voor gebruik met uw weergaveapparaat. U kunt invoerapparaten toevoegen en instellingen configureren. <ul style="list-style-type: none"><li>• <b>Bluetooth Device List</b></li><li>• <b>Keyboard Settings</b></li><li>• <b>Mouse Settings</b></li></ul>
	<b>Device Connection Manager</b>	U kunt ervoor zorgen dat apparaten in uw netwerk, zoals smartphones en tablets, inhoud kunnen delen met uw product. <ul style="list-style-type: none"><li>• <b>Access Notification</b></li><li>• <b>Device List</b></li></ul>
	<b>Anynet+ (HDMI-CEC)</b>	Schakel HDMI-CEC in of uit.

---

## Anynet+ (HDMI-CEC)

Anynet+ is een functie die u in staat stelt om alle verbonden Samsung-apparaten die Anynet+ ondersteunen te bedienen met uw afstandsbediening van Samsung. Het Anynet+-systeem kan alleen gebruikt worden met Samsung-apparaten met een Anynet+-functie. Om er zeker van te zijn dat uw Samsung-apparaat deze functie heeft, kijkt u of er een Anynet+-logo op staat.

- U kunt Anynet+-apparaten alleen bedienen met de afstandsbediening van het product, niet met de knoppen op het product.
- De afstandsbediening van het product werkt wellicht niet onder bepaalde omstandigheden. In dit geval selecteert u opnieuw het Anynet+-apparaat.
- Anynet+ werkt wanneer het AV-apparaat dat Anynet+ ondersteunt in stand-by of aan staat.
- In de PIP-modus werkt Anynet+ alleen wanneer er een AV-apparaat is aangesloten als hoofdscherm. Deze functie werkt niet als het AV-apparaat is aangesloten als tweede scherm.
- Anynet+ ondersteunt tot 12 AV-apparaten in totaal. N.B.: u kunt maximaal 3 apparaten van hetzelfde type verbinden.

2e	3e	Omschrijving
<b>Device Name</b>		<p>Wijzig uw apparaatnaam.</p> <p>Dit is de naam die zal verschijnen op mobiele toestellen en computers die op uw netwerk zijn aangesloten.</p>
<b>Apple AirPlay Settings</b>		AirPlay gebruiken om moeiteloos video's, muziek en foto's naar Flip te streamen van uw iPhone, iPad, of Mac.
<b>Advanced Settings</b>	<b>Email</b>	<p>Installeer een e-mailaccount voor het verzenden van e-mails.</p> <ul style="list-style-type: none"> <li>• <b>SMTP Server Name:</b> Adres van SMTP-server</li> <li>• <b>SMTP Port Number:</b> Poort van SMTP-server</li> <li>• <b>SSL/TLS:</b> Hiermee schakelt u <b>SSL/TLS</b> in en uit</li> <li>• <b>Sender Authentication:</b> De verificatiemodus kiezen die moet worden gebruikt bij het verzenden van e-mails <ul style="list-style-type: none"> <li>- <b>Personal Account / Default Account / Personal (LDAP) Account</b></li> </ul> </li> <li>• <b>Default Account:</b> Standaard SMTP-account</li> <li>• <b>Password:</b> Wachtwoord voor het standaard SMTP-account</li> <li>• <b>Sender Email:</b> E-mailadres van de afzender</li> <li>• <b>Recipient Address:</b> Uit opties selecteren om e-mailcontacten te beheren na het succesvol verzenden van e-mails <ul style="list-style-type: none"> <li>- <b>Auto Save / Do Not Save / Delete All</b></li> </ul> </li> <li>• <b>Local Address Book:</b> Contactpersonen importeren van een USB-apparaat of ze wissen. <ul style="list-style-type: none"> <li>- <b>Import / Delete</b></li> </ul> </li> </ul> <p> Raadpleeg '<a href="#">Contactpersonen importeren uit Local Address Book</a>' voor meer informatie.</p>

## Local Address Book

### Contactpersonen importeren uit Local Address Book

Om FLIP **Local Address Book** te gebruiken moet u eerst contactpersonen uit een CSV-bestand importeren met behulp van een USB-apparaat.

1 **Use LDAP**: Stel **Don't Use** in.

☰ **Menu** → **SETTINGS** → **Connect** → **Advanced Settings** → Voer wachtwoord in → **LDAP** → **Set LDAP Connection** → **Use LDAP** → **Don't Use**

2 Stel de gegevens in onder het **Email**-menu.

☰ **Menu** → **SETTINGS** → **Connect** → **Advanced Settings** → Voer wachtwoord in → **Email**

3 Bewerk uw **Local Address Book** en sla het op een USB-apparaat op.

Maak een lijst van contactpersonen in de volgende structuur en sla ze in de rootmap op als RecentSearchList.csv.

- RecentSearchList.csv structuur (voorbeeld)

emailid1@samsung.com	Name1	Level1	Team1	Company1
emailid2@samsung.com	Name2	Level2	Team2	Company2
emailid3@samsung.com	Name3	Level3	Team3	Company3

4 Sluit het USB-apparaat aan op FLIP om contactpersonen te importeren.

☰ **Menu** → **SETTINGS** → **Connect** → **Advanced Settings** → Voer wachtwoord in → **Email** → **Local Address Book** → **Import**

- ✎ Het USB-apparaat en zijn inhoud worden mogelijk niet goed gedetecteerd als een USB-verlengkabel wordt gebruikt. (USB-hubs worden niet ondersteund.)
- ✎ Verwijder het USB-apparaat niet tijdens het laden.
- ✎ Als meer dan twee USB-apparaten zijn aangesloten, dan worden enkele onder hen mogelijk niet gedetecteerd.
- ✎ USB-apparaten die een hoger bedrijfsvermogen nodig hebben, moeten worden aangesloten op de USB (1A)-poort aan de achterkant.
- ✎ Het bestandssysteem ondersteunt FAT-, exFAT- en NTFS-indelingen.





### Contactpersonen uit Local Address Book gebruiken







Automatisch zoeken in en suggereren uit de lijst met contactpersonen bij het selecteren van geadresseerde(n) in ☰ → **EXPORT** → **EMAIL**.

✎ Om dit te gebruiken moet u de instelling van gegevens in het **Email**-menu voltooien.



### Contactpersonen in het Local Address Book wissen

☰ **Menu** → **SETTINGS** → **Connect** → **Advanced Settings** → Voer wachtwoord in → **Email** → **Local Address Book** → **Delete**

2e	3e	Omschrijving
Advanced Settings	Print Server	<p>Installeer <b>Print Server</b> om de afdrukfunctie te gebruiken.</p> <p> Raadpleeg 'Afdrukken' voor meer informatie.</p> <ul style="list-style-type: none"> <li>• <b>Connect to Server</b> <ul style="list-style-type: none"> <li>- <b>Auto:</b> Bekijk en selecteer een adres uit een lijst met IP-serveradressen van de pc's waarop Flip Printing Software is geïnstalleerd, beschikbaar op het netwerk.</li> <li>- <b>Manual:</b> Voer het <b>Server IP</b>-adres en <b>Server Port</b>-nummer in van de pc waarop Flip Printing Software is geïnstalleerd.</li> </ul> </li> <li>• <b>Server IP:</b> Voer het <b>Server IP</b>-adres in van de pc waarop Flip Printing Software is geïnstalleerd.</li> <li>• <b>Server Port:</b> Voer het <b>Server Port</b>-nummer in van de pc waarop Flip Printing Software is geïnstalleerd.</li> </ul>
	Network Drive	<p>Voeg netwerkschijfaccounts toe of bewerk ze. Als u geen verbinding met de netwerkschijf kunt maken, werk SAMBA of de pc dan naar de nieuwste versie bij.</p> <ul style="list-style-type: none"> <li>• <b>Add Account:</b> Voeg nieuwe netwerkschijfaccounts toe. Alleen Samba kan aan de netwerkschijf worden toegevoegd.</li> </ul> <p> SAMBA 2.0 of later wordt ondersteund. Als u geen verbinding met de netwerkschijf kunt maken, werk SAMBA dan naar de nieuwste versie bij.</p> <p> Om een account van een netwerkschijf te registreren, moet u de <b>Address</b>, <b>Username</b> en <b>Password</b> invoeren.</p> <ul style="list-style-type: none"> <li>- <b>Address:</b> //IP-adres computer/naam gedeelde map <ul style="list-style-type: none"> <li> Gebruik bij het invoeren van een adres / in plaats van W en \. Als u bijvoorbeeld een map met de naam "gedeeldemap" deelt op een pc met IP-adres 12.34.56.789, voer dan "//12.34.56.789/gedeeldemap" als adres in.</li> </ul> </li> <li>- <b>Username:</b> Een Windows-account met toestemmingen naar de gedeelde map <ul style="list-style-type: none"> <li> Gebruik W of \ wanneer u een domein invoert. Bijvoorbeeld, DomeinNaamWWindowsAccount</li> </ul> </li> <li>- <b>Password:</b> Het wachtwoord dat u instelde voor uw Windows-account</li> </ul> <ul style="list-style-type: none"> <li>• <b>Edit Account:</b> Bewerk netwerkschijfaccounts.</li> </ul>

2e	3e	Omschrijving
Advanced Settings	LDAP	<p>Stel een <b>LDAP</b>-verbinding in of configureer verbonden LDAP-query's.</p> <ul style="list-style-type: none"> <li>• <b>Set LDAP Connection</b>            Configureer een nieuwe <b>LDAP</b>-verbinding.           <ul style="list-style-type: none"> <li>- <b>Use LDAP</b>: Wel of niet gebruik maken van de <b>LDAP</b></li> <li>- <b>Import Setup Value</b>: Kan de volgende instellingen ophalen bij LDAPConnectionConfig.txt dat opgeslagen is op de USB (exclusief <b>Password</b>)               <ul style="list-style-type: none"> <li> Raadpleeg 'Een tekstbestand aanmaken voor gebruik van de LDAP' voor meer informatie.</li> </ul> </li> <li>- <b>Authentication Type</b>: <b>Kerberos</b>, <b>Anonymous</b> of <b>Basic</b>, om het even welke door de LDAP-server wordt ondersteund</li> <li>- <b>User ID</b>: DN (Distinguished Name) van <b>User ID</b> die gebruikt wordt op de LDAP-server               <ul style="list-style-type: none"> <li> De indeling van <b>User ID</b> stemt overeen met de DN-indeling van <b>LDAP</b>. bijv. cn=admin, dc=myldap, dc=com</li> </ul> </li> <li>- <b>Password</b>: Wachtwoord dat wordt gebruik voor verificatie van de LDAP-server</li> <li>- <b>Server Address</b>: IP of URL van de LDAP-server</li> <li>- <b>Server Port Number</b>: Poortnummer van de LDAP-server</li> <li>- <b>Base DN</b>: Basis-DN die wordt gebruikt voor het zoeken in de DIT (Directory Information Tree) bij verbinding met <b>LDAP</b></li> <li>- <b>SSL/TLS</b>: Wel of niet gebruik maken van de <b>SSL/TLS</b> <ul style="list-style-type: none"> <li> Wanneer <b>SSL/TLS</b> is ingesteld om te worden <b>Use</b>, wordt de gecodeerde datacommunicatie ingeschakeld.</li> </ul> </li> <li>- <b>Use Untrusted Certificates</b>: Niet-vertrouwde certificaten wel of niet toelaten               <ul style="list-style-type: none"> <li> Het volgende menu wordt geactiveerd wanneer <b>Authentication Type</b> wordt ingesteld op <b>Kerberos</b>.                   <ul style="list-style-type: none"> <li> <b>Kerberos Realm</b>: <b>Kerberos</b>-realmgegevens</li> <li> <b>KDC Host</b>: KDC Host URL</li> <li> <b>KDC Port</b>: Poortnummer van KDC Host</li> </ul> </li> </ul> </li> </ul> </li> </ul>



2e	3e	Omschrijving
<b>Advanced Settings</b>	<b>LDAP</b>	<ul style="list-style-type: none"> <li>• <b>LDAP Query Configuration</b> Stel de zoekopdracht in voor de verbonden <b>LDAP</b>. <ul style="list-style-type: none"> <li>- <b>UID</b>: Wijzig de gebruiker <b>UID</b> die in <b>LDAP</b> wordt gebruikt.</li> <li>- <b>Email</b>: Wijzig de <b>Email</b> die in <b>LDAP</b> wordt gebruikt.</li> <li>- <b>Name</b>: Wijzig de gebruikersnaam (gewone naam) die in <b>LDAP</b> wordt gebruikt.</li> <li>- <b>Last Name</b>: Wijzig de familienaam van de gebruiker die in <b>LDAP</b> wordt gebruikt.</li> <li>- <b>Position</b>: Wijzig de titel die in <b>LDAP</b> is gebruikt.</li> <li>- <b>Company name</b>: Wijzig de bedrijfsnaam die in <b>LDAP</b> wordt gebruikt.</li> <li>- <b>Department</b>: Wijzig de naam van de afdeling die in <b>LDAP</b> wordt gebruikt.</li> <li>- <b>Use Custom Query</b>: Haalt de door de gebruiker gedefinieerde zoekopdracht van LDAPQuery.txt (hoofdlettergevoelig) op die op de USB is opgeslagen.</li> </ul> <p> Raadpleeg '<a href="#">Een tekstbestand aanmaken voor gebruik van de LDAP</a>' voor meer informatie.</p> <p> Wanneer de mapping niet overeenstemt, omvat het zoekresultaat niet de attributen.</p> </li> </ul>
	<b>Server Network Settings</b>	<p>Stel uw servernetwerkverbinding en verwante functies in.</p> <ul style="list-style-type: none"> <li>• <b>Connect to server</b>: Maak verbinding met de MagicInfo-server.</li> <li>• <b>Server Access</b>: Sta toegang tot de MagicInfo-server toe of weiger ze.</li> <li>• <b>Proxy server</b>: Stel uw proxyserververbinding en gerelateerde functies in.</li> </ul>
	<b>Certificate Manager</b>	<p>Beheer de certificaatbestanden voor dit apparaat.</p> <ul style="list-style-type: none"> <li>• <b>App Certificate</b>: Bekijk en beheer de certificaten van de app die op dit apparaat is geïnstalleerd. Sluit een USB-flashstation met certificaten aan om de certificaten op dit apparaat te installeren.</li> <li>• <b>Wi-Fi Certificate</b>: Beheer de certificaten die op dit apparaat zijn geïnstalleerd. Sluit een USB-flashstation met certificaten aan om de certificaten op dit apparaat te installeren.</li> </ul>

---

## Een tekstbestand aanmaken voor gebruik van de LDAP

De LDAP-configuratie bestaat in principe uit veel lange zinnen.

Tijdens de LDAP-configuratie kan FLIP worden opgehaald met het tekstbestand om tikfouten te vermijden en een batchinstelling te maken.

 De invoer van de bestandsnaam en inhoud moet hoofdlettergevoelig zijn voor een correcte werking.

- Indeling van LDAPConnectionConfig.txt

(1) Voorbeeld van het tekstbestand

User ID=cn=Manager, dc=example, dc=com

Server Address=123.456.789.012

Server Port Number=12345

Base DN=dc=samsung, dc=example, dc=com

SSL/TLS=Don't Use

Use Untrusted Certificates=Don't Use

Authentication Type=Basic

Kerberos Realm=MYLDAP.COM

KDC Host=krb1.myldap.com

KDC Port=88

(2) Toewijzing van waarden (VAL) voor elke sleutel

User ID: Voer User ID in.

Server Address: Voer de IP of URL van de LDAP-server in.

Server Port Number: Voer de Port van de LDAP-server in.

SSL/TLS: Voer Use of Don't Use in.

Use Untrusted Certificates: Voer Use of Don't Use in.

Authentication Type: Voer Basic of Anonymous in.

- De volgende drie items worden toegevoegd als u verificatie van het Kerberos-type selecteert.

Kerberos Realm: Vul het Kerberos-veld in (voorbeeld: MYLDAP.LDAP)

KDC Host: Voer de KDC Host URL in (voorbeeld: krb1.myldap.com)

KDC Port: Voer de KDC Host Port in (voorbeeld: 88)

-  Als u selecteert om verificatie van het Kerberos-type te gebruiken, gebruik dan de originele Kerberos User ID voor een User ID in de plaats van een User ID in DN (Distinguished Name)-indeling. (voorbeeld: Mirko)

---

- Indeling van LDAPQuery.txt

- (1) Voorbeeld van het tekstbestand

- UID=uid

- Email=mail

- Name=cn

- Last Name=sn

- Position=title

- Company Name=o

- Department=departmentNumber

- Query=((mail=\*<A>\*)(cn=\*<A>\*))

- (2) Toewijzing van waarden (VAL) voor elke sleutel

- 1) Onderdeel mapping (alle rijen behalve de laatste)

- Omvat alle rijen behalve de laatste, in deze volgorde: **UID, Email, Name, Last Name, Position, Company name** en **Department**.

- Waarden worden op de volgende manier verbonden.

- Links van de syntax "=" staat de naam die weergegeven wordt in het **LDAP Query Configuration**-menu (ook links) en verbonden met de waarden aan de rechterkant van "=" (de feitelijke kenmerken van de LDAP Server).

- U kunt kenmerken kiezen om waarden te wijzigen. U kunt bijvoorbeeld de waarden aan de rechterkant wijzigen zonder de waarden aan de linkerkant te wijzigen.

- 2) Query-onderdeel





- <A> is de Keyword die wordt gebruikt voor een Search.







- De syntax voor de Use Custom Query voldoet aan de LDAP Query-regel met uitzondering van <A>.



- Wanneer bijvoorbeeld <A> in de mail of het cn-attribuut vervat zit, kunt u het als volgt aanmaken.

- Query=((mail=\*<A>\*)(cn=\*<A>\*))



## System

2e	3e	Omschrijving
<b>Language</b>		Wijzig uw <b>Language</b> -instellingen.
<b>Rolls</b>	<b>Auto Save</b>	Sla automatisch alle gegevens op.
	<b>Delete All</b>	Wis alle gegevens van het apparaat, inclusief vergrendelde gegevens.
	<b>Period for Delete All</b>	Stel een resetinterval in waarmee alle gegevens in de interne opslag regelmatig worden verwijderd.
<b>Time</b>		Configureer verschillende tijdgerelateerde instellingen.
	<b>Clock Set</b>	Stel de actuele datum en tijd in.
	<b>DST</b>	Stel de klok in op zomertijd.  <b>Start Date</b> , <b>End Date</b> en <b>Time Offset</b> kunnen alleen worden gebruikt wanneer <b>DST</b> is ingesteld op <b>On</b> .
<b>Change PIN</b>		Wijzig uw 6-cijferige pincode.  De standaard pincode is 000000.  Wijzig de pincode om uw apparaat veilig te houden.
<b>Sound Output</b>		Luidsprekers selecteren voor geluid. <ul style="list-style-type: none"><li>• <b>Flip Speaker / Audio Out / Bluetooth Speaker List</b></li></ul>  Als uw Bluetooth-geluidsapparaat de AVC (Automatic Volume Control) niet ondersteunt, moet u het volume rechtstreeks op het Bluetooth-geluidsapparaat aanpassen.
<b>Sound Feedback</b>		Selecteer het volume van de geluidsfeedback voor bepaalde opties (schermopname, samenvoegen met rol, enz.) <ul style="list-style-type: none"><li>• <b>Off / Low / Medium / High</b></li></ul>

2e	3e	Omschrijving
<b>Advanced Settings</b>		<p>Configureer geavanceerde instellingen met onder meer <b>USB Lock</b> en <b>Network Lock</b>.</p> <p>Geef uw pincode van 6 cijfers in. De standaard pincode is "000000".</p> <p> U kunt de pincode eventueel wijzigen met de functie <b>Change PIN</b>.</p> <p> Wijzig de pincode om uw apparaat veilig te houden.</p>
	<b>Screen Saver</b>	Stel de screensaver in. De geselecteerde afbeelding kan worden gebruikt als een aangepaste screensaver.
	<b>Touch Control Lock</b>	<p>Activeer <b>Touch Control Lock</b>.</p> <p> Blijf het scherm aanraken om de <b>Touch Control Lock</b> vrij te geven.</p>
	<b>USB Lock</b>	<p>Stel een <b>USB Lock</b> in. Na instelling start het apparaat opnieuw op om de instellingen toe te passen.</p> <ul style="list-style-type: none"> <li>• <b>Off / Read-only / On</b></li> </ul>
	<b>Network Lock</b>	Blokkeer externe netwerktoegang.
	<b>Screen Monitoring Lock</b>	Het monitoren van schermafbeeldingen door de MagicINFO-server blokkeren.
	<b>Auto Power Off</b>	Kies hoe lang het scherm aan blijft voordat het wordt uitgeschakeld nadat geen interactie van de gebruiker is gedetecteerd.
	<b>PC module power</b>	<p>Gaat aan of uit om te synchroniseren met OPS-stroom wanneer de stroom aan of uit staat.</p> <ul style="list-style-type: none"> <li>• <b>Synced power-on</b>: Wanneer de Flip wordt ingeschakeld, wordt de PC-module ook automatisch ingeschakeld.</li> <li>• <b>Synced power-off</b>: Wanneer de Flip wordt uitgeschakeld, wordt de PC-module ook automatisch uitgeschakeld.</li> </ul> <p> Deze functie is alleen beschikbaar voor WM75B/WM85B.</p>
	<b>No Signal/No Interaction Power Off</b>	U kunt stroom besparen door het apparaat uit te schakelen wanneer er van geen enkele bron een signaal of aanraking wordt ontvangen.
	<b>Brightness Optimisation</b>	<p>Pas de helderheid van het beeld automatisch aan, afhankelijk van het omgevingslicht.</p> <p> Deze functie is alleen beschikbaar voor WM75B/WM85B.</p>
	<b>Minimum Brightness</b>	<p>Stel de minimale helderheid in voor het scherm. Deze functie werkt alleen als de waarde ervan lager is dan de waarde die is ingesteld in het menu <b>Picture</b> bij de instelling <b>Backlight</b>.</p> <p> Deze functie is alleen beschikbaar voor WM75B/WM85B.</p>
	<b>Remote Power Control</b>	Schakel <b>Remote Power Control</b> in of uit. Door deze functie te activeren, zorgt u dat de netwerkverbinding behouden blijft wanneer het product wordt uitgeschakeld.

2e	3e	Omschrijving
Advanced Settings	Remote Management Settings	<p>Stel deze in om de Flip op afstand aan te sluiten en te bedienen vanaf andere apparaten.</p> <ul style="list-style-type: none"> <li>• <b>Remote Management:</b> Beperk de toegang tot het product vanaf andere apparaten via het netwerk.</li> <li>• <b>Device ID:</b> Stel een uniek ID-nummer in.</li> <li>• <b>PC Connection Cable:</b> Selecteer het type kabel dat wordt gebruikt om het product op een pc aan te sluiten.</li> <li>• <b>Secured Protocol:</b> Beveilig het protocol tussen het product en andere apparaten.</li> </ul>
	PIP Capture	<p>Schakel PIP-registratie in of uit.</p> <p> HDCP-inhoud wordt niet op het scherm weergegeven als <b>PIP Capture</b> is ingesteld op <b>On</b>.</p>
	Power on Source Setting	<p>Stel de standaardbron (of app) in wanneer u het apparaat inschakelt. Hiermee wordt 'Rol' of 'Bron' (of app) geactiveerd wanneer het apparaat wordt ingeschakeld.</p>
	Auto Source Switching	<p>Stel <b>Auto Source Switching</b> in. Wanneer u deze functie activeert, worden nieuw aangesloten bronnen automatisch weergegeven.</p> <p> Nieuwe bronapparaten die binnen 20 seconden na het inschakelen van het product worden aangesloten, worden mogelijk niet automatisch weergegeven.</p>
	PIP Screen Default Size	<p>Stel de standaardgrootte voor het PIP-scherm in.</p> <ul style="list-style-type: none"> <li>• <b>Full Screen / Partial Screen</b></li> </ul>
	Edit Workspace	<p>U kunt uw favoriete URL's in Samsung Workspace toevoegen.</p>
	URL Launcher Settings	<p>De URL Launcher instellen.</p> <ul style="list-style-type: none"> <li>• <b>Install Web Apps:</b> installeer de webtoepassing door een adres in te voeren.</li> <li>• <b>Install from USB Device:</b> installeer de webtoepassing vanaf een USB-opslagapparaat.</li> <li>• <b>Uninstall:</b> verwijder de geïnstalleerde webtoepassing.</li> <li>• <b>Timeout Setting:</b> stel de time-outperiode in voor het verbinden met de URL.</li> <li>• <b>Developer Mode:</b> selecteer de ontwikkelaarsmodus.</li> </ul>
	Clone Product	<p>Exporteer de instellingen van dit apparaat of importeer ze van andere apparaten.</p>
	Self Diagnosis	<p>Voer de zelfdiagnose uit op de e-mail-, LDAP- of afdrukservers.</p> <p> U kunt een gedetailleerd zelfdiagnoserapport met informatie over onder andere e-mails, LDAP en afdrukservers exporteren naar een USB-geheugenapparaat dat op het product is aangesloten.</p>
	Start Setup	<p>Voer de oorspronkelijke stappen uit zoals de eerste keer dat u dit product in gebruik nam.</p>
Zero Touch Configuration	<p>Het apparaat instellen via Tizen Business Manager. Voordat u <b>Zero Touch Configuration</b> gebruikt, moet u het apparaat registreren in de Tizen Business Manager.</p>	

## Picture





2e	3e	Omschrijving																																		
<b>Backlight</b>		Pas de helderheid van de achtergrondverlichting naar wens aan. 100 is de helderste instelling.																																		
<b>Colour Temperature</b>		Dit bepaalt de kleurtemperatuur. De waarde en temperatuur nemen gelijktijdig toe, zodat de hoeveelheid blauwe kleur stijgt. (Bereik: 2800K - 16000K)																																		
<b>White Balance</b>	<b>R-Gain / G-Gain / B-Gain / R-Offset / G-Offset / B-Offset / Reset</b>	Pas de kleurtemperatuur van het beeld aan zodat witte voorwerpen helderder lijken.																																		
<b>Input Signal Plus</b>		<p>Uitbreiding van het invoersignaal voor HDMI-aansluitingen.</p> <ul style="list-style-type: none"> <li>Tik op <b>HDMI 1</b> of <b>HDMI 2</b> om <b>Input Signal Plus</b> in of uit te schakelen voor de geselecteerde bron.</li> </ul> <p> Ondersteunt resoluties tot 3840 x 2160 @ 60 Hz wanneer <b>Input Signal Plus</b>-uitbreiding is ingesteld op aan. Ondersteunt resoluties tot 3840 x 2160 @ 30 Hz wanneer <b>Input Signal Plus</b>-uitbreiding is ingesteld op uit.</p> <p><b>Ondersteunde resoluties voor UHD-invoersignalen</b></p> <p>Controleer de ondersteunde resolutie voor de ontvangst van de UHD-ingangssignalen.</p> <ul style="list-style-type: none"> <li>Resolutie: 3840 x 2160p, 4096 x 2160p</li> </ul> <p>Als <b>Input Signal Plus</b> uit is.</p> <table border="1"> <thead> <tr> <th>Framesnelheid (fps)</th> <th>Kleurdiepte/Chromabemonstering</th> <th>RGB 4:4:4</th> <th>YCbCr 4:4:4</th> <th>YCbCr 4:2:2</th> <th>YCbCr 4:2:0</th> </tr> </thead> <tbody> <tr> <td>50 / 60</td> <td>8-bits</td> <td>-</td> <td>-</td> <td>-</td> <td>0</td> </tr> </tbody> </table> <p>Als <b>Input Signal Plus</b> aan is.</p> <table border="1"> <thead> <tr> <th>Framesnelheid (fps)</th> <th>Kleurdiepte/Chromabemonstering</th> <th>RGB 4:4:4</th> <th>YCbCr 4:4:4</th> <th>YCbCr 4:2:2</th> <th>YCbCr 4:2:0</th> </tr> </thead> <tbody> <tr> <td rowspan="3">50 / 60</td> <td>8-bits</td> <td>0</td> <td>0</td> <td>0</td> <td>0</td> </tr> <tr> <td>10-bits</td> <td>-</td> <td>-</td> <td>0</td> <td>0</td> </tr> <tr> <td>12-bits</td> <td>-</td> <td>-</td> <td>0</td> <td>0</td> </tr> </tbody> </table>	Framesnelheid (fps)	Kleurdiepte/Chromabemonstering	RGB 4:4:4	YCbCr 4:4:4	YCbCr 4:2:2	YCbCr 4:2:0	50 / 60	8-bits	-	-	-	0	Framesnelheid (fps)	Kleurdiepte/Chromabemonstering	RGB 4:4:4	YCbCr 4:4:4	YCbCr 4:2:2	YCbCr 4:2:0	50 / 60	8-bits	0	0	0	0	10-bits	-	-	0	0	12-bits	-	-	0	0
Framesnelheid (fps)	Kleurdiepte/Chromabemonstering	RGB 4:4:4	YCbCr 4:4:4	YCbCr 4:2:2	YCbCr 4:2:0																															
50 / 60	8-bits	-	-	-	0																															
Framesnelheid (fps)	Kleurdiepte/Chromabemonstering	RGB 4:4:4	YCbCr 4:4:4	YCbCr 4:2:2	YCbCr 4:2:0																															
50 / 60	8-bits	0	0	0	0																															
	10-bits	-	-	0	0																															
	12-bits	-	-	0	0																															
<b>HDMI Black Level</b>		<p>Pas het zwartniveau aan om de helderheid en het contrast van het HDMI-beeld te optimaliseren.</p> <p> Deze functie is alleen beschikbaar wanneer het product met een HDMI-kabel aangesloten is op een pc en het bronvenster ingeschakeld is.</p>																																		

---

2e	3e	Omschrijving
<b>USB-C Preference</b>		U kunt kiezen tussen DP Alt Mode 1 (ondersteunt tot UHD 60 Hz) of DP ALT Mode 2 (ondersteunt tot UHD 30 Hz).
<b>Reset Picture</b>		Herstel alle beeldinstellingen naar de fabrieksinstelling.



## Support

2e	3e	Omschrijving
Software Update		Werk de software bij die op uw product is geïnstalleerd.
	Update Now	<p>Werk de software bij door updatebestanden te downloaden.</p> <ul style="list-style-type: none"><li>- Online bijwerken  Hiervoor is een internetverbinding nodig.</li><li>- Bijwerken met een USB-apparaat</li></ul> <p>Wanneer u het updatebestand hebt gedownload van de website van Samsung en op een USB-apparaat hebt opgeslagen, sluit u het USB-apparaat aan op het product om de software bij te werken.</p> <ul style="list-style-type: none"><li> Zorg ervoor dat u het updatebestand in een hoofdmap op te slaan.</li></ul> <ul style="list-style-type: none"><li>• <b>Current version:</b> dit is de softwareversie die reeds geïnstalleerd is in het product.</li></ul>
	Auto update	<p>Start automatisch software-updates als het apparaat wordt uitgeschakeld.</p> <ul style="list-style-type: none"><li> Hiervoor is een internetverbinding nodig.</li></ul>
Apps		<p>Uw apps beheren en bijwerken. Om het menu <b>Apps</b> te gebruiken, moet u akkoord gaan met de <b>Terms and conditions</b>.</p> <p>Controleer de gedetailleerde informatie van de app en installeer opnieuw als de app niet goed werkt.</p>
Terms and conditions		<p>U kunt de algemene voorwaarden en het privacybeleid bekijken.</p>
Contact Samsung		<p>Contactinformatie voor hulp bij uw apparaat.</p> <ul style="list-style-type: none"><li> Ga naar <b>Contact Samsung</b> en zoek de <b>Model Code</b> en <b>Software Version</b> van het product.</li></ul>
Reset All		<p>Dit initialiseert alle systemen in het volledige menu.</p>

# Hoofdstuk 07

## Problemen oplossen

Test uw product als volgt voordat u met de klantenservice van Samsung belt. Als het probleem zich blijft voordoen, kunt u contact opnemen met de dichtstbijzijnde klantenservice van Samsung.

### Problemen en oplossingen

Probleem met bronvenster (HDMI)	
Wanneer er een HDMI-kabel is aangesloten op het product en de pc, wordt er aan alle vier de kanten van het scherm een lege ruimte weergegeven.	De lege ruimte op het scherm wordt niet veroorzaakt door het product.
	De lege ruimte op het scherm wordt veroorzaakt door de pc of grafische kaart. U kunt dit probleem oplossen door de schermgrootte aan te passen in de HDMI-instellingen voor de grafische kaart.
	Als het instellingenmenu van de grafische kaart geen optie heeft waarmee de schermgrootte kan worden aangepast, werkt u het stuurprogramma van de grafische kaart bij naar de nieuwste versie. (Neem contact op met de fabrikant van de grafische kaart of de computer voor meer informatie over het aanpassen van de scherminstellingen.)
De beelden op het scherm worden vervormd weergegeven.	Controleer de aansluitkabel. Compatibiliteit wordt niet gegarandeerd als u een kabel gebruikt die niet door Samsung is geleverd.
Het scherm is niet helder. Het scherm is vaag.	Stel de resolutie en de frequentie in op het aanbevolen niveau.
Het scherm is onstabiel en vertoont trillingen.	Controleer of de resolutie en de frequentie van de computer en de grafische kaart zijn ingesteld binnen een bereik dat compatibel is met het product. Wijzig vervolgens indien nodig de scherminstellingen door 'Vooraf ingestelde timingmodi' te raadplegen.
Er blijven schaduwen of echo-beelden achter op het scherm.	
Het wit lijkt niet echt wit.	Ga naar <b>Picture</b> en pas de instellingen bij <b>White Balance</b> aan.
Het product gaat automatisch uit.	Controleer of de voedingskabel goed op het product is aangesloten en of de stekker goed in het stopcontact zit.

Probleem met bronvenster (HDMI)	
Het beeld op het scherm ziet er niet normaal uit.	Gecodeerde video-inhoud kan er afwijkend uitzien in scènes met veel snelle bewegingen, zoals bij sport of een actiefilm.
	Een zwak signaal of lage beeldkwaliteit kan tot een abnormaal beeld leiden. Dit betekent niet dat het product defect is.
	Een mobiel apparaat binnen een afstand van één meter kan storing geven op analoge en digitale producten.
De helderheid en de kleur zien er niet normaal uit.	Selecteer in het menu ☰ <b>Menu</b> → <b>SETTINGS</b> → <b>Picture</b> → <b>Reset Picture</b> om het scherm te resetten.
Het scherm ziet er instabiel uit en blijft vervolgens staan.	Het scherm kan stil blijven staan wanneer een andere resolutie dan de aanbevolen resoluties wordt gebruikt of het signaal niet stabiel is. U lost dit probleem op door de computer in te stellen op een aanbevolen resolutie.
Weergave op het volledige scherm is niet mogelijk.	Als het bronvenster is ingesteld op de volledige-schermmodus wanneer in staande stand, verschijnt een zwarte balk aan zowel boven- als onderkant. Wijzig naar de liggende stand en plaats vervolgens het bronvenster in volledige-schermmodus.

Problemen met het geluid	
Er wordt geen geluid weergegeven.	Controleer het geluidsvolume.
Het volumeniveau is te laag.	Pas het volume aan.
	Als het volumeniveau nog steeds erg laag is nadat u het hebt verhoogd naar het maximale niveau, past u het volume voor de grafische kaart of het programma op de computer aan.
Wel beeld, geen geluid.	Als een HDMI-kabel of DP-kabel is aangesloten, controleert u de audio-instellingen op de computer.
	Als een bronapparaat wordt gebruikt <ul style="list-style-type: none"> <li>Controleer op het bronapparaat de instellingen voor de weergave van geluid. (Als uw monitor bijvoorbeeld aangesloten is op HDMI, moet u mogelijk de audio-optie van uw video-uitvoerapparaat naar HDMI wijzigen.)</li> </ul>
	Sluit de voedingskabel opnieuw op het apparaat aan en start het apparaat vervolgens opnieuw.
Ruis uit de luidsprekers.	Een zwak signaal kan tot vervormd geluid leiden.
Er is toch geluid hoorbaar bij een gedempt volume.	De audio-instellingen voor de hoofd-luidsprekers staan los van de interne luidsprekers van het product. Wanneer u het volume op het product wijzigt of dempt, verandert dit niets op een externe versterker (decoder).

Problemen met aanraakfuncties	
U kunt de pictogrammen aanraken maar de tekeningen niet.	Gebruik de meegeleverde productspecifieke pen.
Aanraken werkt niet wanneer de HDMI-verbinding wordt gebruikt.	<p>Controleer of de TOUCH -poort op het product via de meegeleverde USB-kabel aangesloten is op de USB-poort op de pc.</p> <ul style="list-style-type: none"> <li>WM55B/WM65B <ul style="list-style-type: none"> <li> HDMI  of DP  → TOUCH  op de achterkant van het product</li> <li> HDMI  2 → TOUCH  op de bedieningsbalk</li> </ul> </li> <li>WM75B/WM85B <ul style="list-style-type: none"> <li> HDMI  1 of DP  → TOUCH  op de achterkant van het product</li> <li> HDMI  2 → TOUCH  op de bedieningsbalk</li> </ul> </li> </ul>
Ik gebruik twee pennen, maar ze werken niet goed.	Zorg ervoor dat er bij multi-aanraken voldoende ruimte is tussen de twee pennen.
De dikte van de pen wordt niet goed herkend.	De pen is mogelijk te veel richting het scherm gekanteld (binnen 45 graden). Houd de pen met de dikke top van het scherm af.
De schermaanraking werkt niet goed, zoals traag of fout reageren.	Zorg ervoor dat er geen vreemde stoffen op het schermoppervlak zitten.
	Controleer of het scherm gebroken is.
	Zorg ervoor dat het product niet aan direct zonlicht wordt blootgesteld.
	Tik niet op het scherm wanneer het product ingeschakeld is of na het uitschakelen, omdat de aanraakkalibratie gedurende 5 seconden wordt uitgevoerd.

Problemen m.b.t. Anynet+	
Anynet+ werkt niet.	Controleer of het apparaat een Anynet+-apparaat is. Het Anynet+-systeem ondersteunt alleen Anynet+-apparaten.
	Controleer of het stroomsnoer van het Anynet+-apparaat goed is aangesloten.
	Controleer de verbindingen van de Video/Audio/HDMI-kabel van het Anynet+-apparaat.
	Controleer of <b>Anynet+ (HDMI-CEC)</b> op <b>On</b> staat in <b>≡ Menu → SETTINGS → External Device Manager</b> .
	Controleer of de afstandsbediening compatibel is met Anynet+.
	Anynet+ werkt in bepaalde omstandigheden niet. (eerste installatie)
	Als u de HDMI-kabel hebt verwijderd en vervolgens opnieuw verbonden hebt, dient u ervoor te zorgen dat u de apparaten opnieuw zoekt of u zet uw product uit en weer aan.
	Controleer of de Anynet+-functie van het Anynet-apparaat ingeschakeld wordt.
Ik wil Anynet+ starten.	Controleer of het Anynet+-apparaat goed is aangesloten op het product en controleer of <b>Anynet+ (HDMI-CEC)</b> op <b>On</b> staat in <b>≡ Menu → SETTINGS → External Device Manager</b> .
Ik wil Anynet+ afsluiten.	Druk op de knop <b>SOURCE</b> op de afstandsbediening van het product en selecteer een niet- Anynet+-apparaat.
Het bericht " <b>Disconnecting Anynet+ device...</b> " wordt weergegeven op het scherm.	U kunt de afstandsbediening niet gebruiken tijdens het configureren Anynet+ of het overschakelen naar een weergavemodus.
	Gebruik de afstandsbediening nadat het product de Anynet+-configuratie heeft afgerond of klaar is met het overschakelen naar Anynet+.
Het Anynet+-apparaat speelt niet af.	U kunt de afspeelfunctie niet gebruiken wanneer de eerste installatie bezig is.

Problemen m.b.t. Anynet+	
Het verbonden apparaat wordt niet weergegeven.	Controleer of het apparaat wel of niet Anynet+-functies ondersteunt.
	Controleer of de HDMI-kabel wel of niet goed aangesloten is.
	Controleer of <b>Anynet+ (HDMI-CEC)</b> op <b>On</b> staat in <b>Menu</b> → <b>SETTINGS</b> → <b>External Device Manager</b> .
	Zoek opnieuw naar Anynet+-apparaten.
	Voor Anynet+ is een HDMI-verbinding nodig. Zorg ervoor dat het apparaat verbonden is met uw product via een HDMI-kabel.
	Sommige HDMI-kabels ondersteunen Anynet+-functies wellicht niet.
Als de verbinding verbroken wordt als gevolg van een stroomstoring of de HDMI-kabel is losgekoppeld, dient u de apparaatscan te herhalen.	
Ander probleem	
Het product ruikt naar plastic.	De geur van plastic is normaal en verdwijnt na verloop van tijd.
Kleine deeltjes op de randen van het product.	De deeltjes maken deel uit van het ontwerp van het product. Het product is niet defect.
Wanneer ik de resolutie van de computer wil veranderen, zie ik het bericht " <b>The defined resolution is not currently supported.</b> ".	Het bericht " <b>The defined resolution is not currently supported.</b> " wordt weergegeven als de resolutie van de invoerbron de maximumresolutie van het scherm overschrijdt. U lost dit probleem op door de computer in te stellen op een resolutie die het product ondersteunt.
Wanneer een DVI-HDMI-kabel wordt aangesloten, komt er in de modus HDMI geen geluid uit de luidsprekers.	DVI-kabels geven geen geluid door.
<b>HDMI Black Level</b> werkt niet goed op een HDMI-apparaat met YCbCr-uitvoer.	Deze functie werkt alleen wanneer het HDMI-signaal van het externe apparaat RGB-uitvoer is.
Geen geluid in de modus HDMI.	De weergegeven kleuren kunnen er afwijkend uitzien. Beeld of geluid is mogelijk niet beschikbaar. Dit kan zich voordoen als op het product een bronapparaat is aangesloten dat alleen een oude versie van de HDMI-norm aan kan.

# Hoofdstuk 08

## Specificaties

### Algemeen

Modelnaam		WM55B	WM65B	WM75B	WM85B
Paneel	Grootte	Klasse 55 (54,6 inch / 138,7 cm)	Klasse 65 (64,5 inch / 163,9 cm)	Klasse 75 (74,5 inch / 189,3 cm)	Klasse 85 (84,5 inch / 214,7 cm)
	Weergavegebied	1209,6 mm (H) x 680,4 mm (V)	1428,48 mm (H) x 803,52 mm (V)	1650,24 mm (H) x 928,26 mm (V)	1872,0 mm (H) x 1053,0 mm (V)
Synchronisatie (specificaties Paneel)	Horizontale frequentie	30 – 81 kHz			
	Verticale frequentie	48 – 75 Hz			
Resolutie	Optimale resolutie	3840 x 2160			
	Maximale resolutie				
Stroomtoevoer		AC100-240V~ 50/60Hz Raadpleeg het label op de achterkant van het product, aangezien het standaardvoltage per land kan verschillen.			
Omgevingsvereisten	In bedrijf	Temperatuur : 0 °C – 40 °C (32 °F – 104 °F) * Om de behuizing te installeren houdt u de interne temperatuur op 40 °C of lager. Luchtvochtigheid : 10 % tot 80 %, niet condenserend			
	Opslag	Temperatuur : -20 °C – 45 °C (-4 °F – 113 °F) Luchtvochtigheid : 5 % tot 95 %, niet condenserend * Van toepassing voordat het product wordt uitgepakt.			

 Horizontale frequentie: De tijd die nodig is om één lijn van links naar rechts op het scherm te scannen, wordt de horizontale cyclus genoemd. Het omgekeerde van deze horizontale cyclus is de horizontale frequentie. De horizontale frequentie wordt gemeten in kHz.

 Verticale frequentie: Het product geeft een beeld meerdere keren per seconde weer (zoals een knipperende tl-lamp) om een beeld voor de kijker weer te geven. De frequentie waarmee een beeld per seconde wordt weergegeven, wordt de verticale frequentie of vernieuwingsfrequentie genoemd. De verticale frequentie wordt gemeten in Hz.



- 
- ✎ Vanwege de aard van het productieproces voor dit product, wordt ongeveer 1 op de miljoen pixels (1 ppm) op het scherm donkerder of lichter weergegeven. Dit is niet van invloed op de prestaties van het product.
  - ✎ Vanwege de eigenschappen van het scherm kan dit product voor elk schermformaat slechts worden ingesteld op één resolutie voor een optimale beeldkwaliteit. Wanneer er een andere resolutie dan de opgegeven resolutie wordt ingesteld, kan dit ten koste gaan van de beeldkwaliteit. Om dit te voorkomen, kunt u het beste de opgegeven optimale resolutie voor uw product selecteren.
  - ✎ Raadpleeg de website van Samsung voor de gedetailleerde specificaties van het apparaat.
  - **Alleen Europa (alleen WM55B/WM65B)**  
Ga naar [https://eprel.ec.europa.eu/qr/\\*\\*\\*\\*\\*](https://eprel.ec.europa.eu/qr/*****) (vervang \*\*\*\*\* door het EPREL-registratienummer van het product) om informatie over het energielabel in het Europees productregister voor energie-etikettering (EPREL) te raadplegen. U vindt het registratienummer op het classificatielabel van uw product.

## Vooraf ingestelde timingmodi

Het scherm wordt automatisch aangepast als er een signaal via uw computer wordt overgedragen die behoort tot de volgende standaard signaalmodi. Als de door de pc uitgezonden signalen verschillen van de standaardmodus, dan wordt het scherm mogelijk niet weergegeven. Wijzig in dat geval de instellingen zoals in de volgende tabel door de gebruikershandleiding bij de grafische kaart te raadplegen.

Resolutie	Horizontale frequentie (kHz)	Verticale frequentie (Hz)	Pixelklok (MHz)	Sync-polariteit		Poort	
				H	V	HDMI	DISPLAYPORT/USB TYPE C
IBM, 720 x 400	31,469	70,087	28,322	-	+	0	0
MAC, 640 x 480	35,000	66,667	30,240	-	-	0	0
MAC, 832 x 624	49,726	74,551	57,284	-	-	0	0
MAC, 1152 x 870	68,681	75,062	100,000	-	-	0	0
VESA CVT, 3840 x 2160RB	110,500	49,977	442,000	+	-	-	0
VESA CVT, 3840 x 2160RB	133,313	59,997	533,250	+	-	-	0
VESA DMT, 640 x 480	31,469	59,940	25,175	-	-	0	0
VESA DMT, 640 x 480	37,861	72,809	31,500	-	-	0	0
VESA DMT, 640 x 480	37,500	75,000	31,500	-	-	0	0
VESA DMT, 800 x 600	37,879	60,317	40,000	+	+	0	0
VESA DMT, 800 x 600	48,077	72,188	50,000	+	+	0	0
VESA DMT, 800 x 600	46,875	75,000	49,500	+	+	0	0
VESA DMT, 1024 x 768	48,363	60,004	65,000	-	-	0	0
VESA DMT, 1024 x 768	56,476	70,069	75,000	-	-	0	0
VESA DMT, 1024 x 768	60,023	75,029	78,750	+	+	0	0
VESA DMT, 1152 x 864	67,500	75,000	108,000	+	+	0	0
VESA DMT, 1280 x 720	45,000	60,000	74,250	+	+	0	0
VESA DMT, 1280 x 800	49,702	59,810	83,500	-	+	0	0
VESA DMT, 1280 x 1024	63,981	60,020	108,000	+	+	0	0
VESA DMT, 1280 x 1024	79,976	75,025	135,000	+	+	0	0
VESA DMT, 1366 x 768	47,712	59,790	85,500	+	+	0	0

Resolutie	Horizontale frequentie (kHz)	Verticale frequentie (Hz)	Pixelklok (MHz)	Sync-polariteit		Poort	
				H	V	HDMI	DISPLAYPORT/USB TYPE C
VESA DMT, 1440 x 900	55,935	59,887	106,500	-	+	0	0
VESA DMT, 1600 x 900RB	60,000	60,000	108,000	+	+	0	0
VESA DMT, 1680 x 1050	65,290	59,954	146,250	-	+	0	0
VESA DMT, 1920 x 1080	67,500	60,000	148,500	+	+	0	0
VESA DMT, 2560 x 1440RB	88,787	59,951	241,500	+	-	0	0
CEA-861, 720(1440) x 576i	15,625	50,000	27,000	-	-	0	-
CEA-861, 720(1440) x 480i	15,734	59,940	27,000	-	-	0	-
CEA-861, 720 x 576	31,250	50,000	27,000	-	-	0	0
CEA-861, 720 x 480	31,469	59,940	27,000	-	-	0	0
CEA-861, 1280 x 720	37,500	50,000	74,250	+	+	0	0
CEA-861, 1280 x 720	45,000	60,000	74,250	+	+	0	0
CEA-861, 1920 x 1080i	28,125	50,000	74,250	+	+	0	-
CEA-861, 1920 x 1080i	33,750	60,000	74,250	+	+	0	-
CEA-861, 1920 x 1080	27,000	24,000	74,250	+	+	0	-
CEA-861, 1920 x 1080	28,125	25,000	74,250	+	+	0	-
CEA-861, 1920 x 1080	33,750	30,000	74,250	+	+	0	-
CEA-861, 1920 x 1080	56,250	50,000	148,500	+	+	0	0
CEA-861, 1920 x 1080	67,500	60,000	148,500	+	+	0	0
CEA-861, 3840 x 2160	54,000	24,000	297,000	+	+	0	-
CEA-861, 3840 x 2160	56,250	25,000	297,000	+	+	0	-
CEA-861, 3840 x 2160	67,500	30,000	297,000	+	+	0	0
CEA-861, 3840 x 2160	112,500	50,000	594,000	+	+	0	0
CEA-861, 3840 x 2160	135,000	60,000	594,000	+	+	0	0
CEA-861, 4096 x 2160	54,000	24,000	297,000	+	+	0	-
CEA-861, 4096 x 2160	67,500	30,000	297,000	+	+	0	-
CEA-861, 4096 x 2160	112,500	50,000	594,000	+	+	0	-
CEA-861, 4096 x 2160	135,000	60,000	594,000	+	+	0	-

# Hoofdstuk 09

## Bijlage

### Verantwoordelijkheid voor dienstverlening tegen betaling (kosten voor de klant)

 Wanneer u om service vraagt, kunnen wij in de volgende gevallen ondanks de garantie kosten in rekening brengen voor een bezoek van een monteur.

#### Geen productdefect

Reiniging van het product, afstelling, uitleg, herinstallatie enzovoort.

- Als een monteur wordt gevraagd om aanwijzingen te geven voor het gebruik van het product of gewoon enkele opties aanpast zonder het product te demonteren.
- Als een defect het gevolg is van externe omgevingsfactoren (internet, antenne, signaal van kabel enzovoort).
- Als een product opnieuw wordt geïnstalleerd of als er extra apparaten worden aangesloten na de eerste installatie van het aangeschafte product.
- Als een product opnieuw wordt geïnstalleerd op een andere locatie of na een verhuizing.
- Als de klant om aanwijzingen voor het gebruik van een product van een ander bedrijf vraagt.
- Als de klant om aanwijzingen voor het gebruik van het netwerk of een programma van een ander bedrijf vraagt.
- Als de klant vraagt om de software voor het product te installeren en te configureren.
- Als een monteur de binnenzijde van het product moet ontdoen van stof of vreemde stoffen.
- Als de klant om een extra installatie vraagt na aanschaf van het product bij een postorderbedrijf of online.

### Productschade als gevolg van een fout van de klant

Productschade als gevolg van een verkeerde handeling of verkeerde reparatie door de klant.

Als het product schade heeft opgelopen als gevolg van;

- impact van buitenaf of laten vallen;
- het gebruik van verbruiksartikelen of apart verkochte producten die niet voldoen aan de eisen van Samsung;
- reparatie door een persoon die geen monteur is van een erkend servicebedrijf of partner van Samsung Electronics Co., Ltd.
- wijziging van het model of reparatie van het product door de klant;
- gebruik van het product op een verkeerde spanning of via niet-goedgekeurde elektrische aansluitingen;
- het niet volgen van de voorzorgsmaatregelen uit de gebruikershandleiding.

#### Overig

- Als het product defect raakt als gevolg van een natuurramp. (onweer, brand, aardbeving, overstrooming enzovoort)
  - Als verbruiksartikelen op zijn. (batterij, toner, verlichting, kop, trilmechanisme, lamp, filter, lint enzovoort)
-  Als de klant om service vraagt terwijl het product niet defect is, kunnen servicekosten in rekening worden gebracht. Lees daarom eerst de gebruikershandleiding.

---

## Het voorkomen van scherminbranding

### Wat is scherminbranding?

Wanneer het scherm normaal wordt gebruikt, mag er geen scherminbranding optreden. Een normaal gebruik verwijst naar continu veranderende videopatronen. Wanneer er langdurig een vast patroon op het scherm wordt weergegeven, kan er een licht spanningsverschil optreden tussen de elektroden in de pixels die vloeibare kristallen besturen.

Een dergelijk spanningsverschil tussen de elektroden neemt naar verloop van tijd toe, waardoor het vloeibare kristal dunner wordt. Als dit gebeurt, is het mogelijk dat het vorige beeld zichtbaar blijft wanneer het patroon wordt gewijzigd.

-  Deze informatie is een richtlijn om scherminbranding te voorkomen. Het gedurende langere tijd weergeven van een vast scherm, kan scherminbranding veroorzaken. Dit probleem is niet opgenomen in de garantie.

### Aanbevolen preventiemethoden

Het gedurende langere tijd weergeven van een vast scherm, kan scherminbranding of vlekken veroorzaken. Schakel het product uit wanneer het lange tijd niet wordt gebruikt, activeer de energiespaarstand of schakel een bewegende screensaver in.

## Licentie



De begrippen HDMI en HDMI High-Definition Multimedia Interface, en het HDMI Logo zijn handelsmerken of geregistreerde handelsmerken van HDMI Licensing Administrator, Inc. in de Verenigde Staten en andere landen.

---

### Open Source-licentiekennisgeving

Wanneer u opensourcesoftware gebruikt, zijn er opensourcelicenties beschikbaar in het productmenu. Voor informatie over de Open Source-licentiekennisgeving neemt u contact op met Samsung Open Source (<http://opensource.samsung.com>).

---