

Vostro 3425

Manuel d'entretien

Remarques, précautions et avertissements

 **REMARQUE** : Une REMARQUE indique des informations importantes qui peuvent vous aider à mieux utiliser votre produit.

 **PRÉCAUTION** : ATTENTION vous avertit d'un risque de dommage matériel ou de perte de données et vous indique comment éviter le problème.

 **AVERTISSEMENT** : un AVERTISSEMENT signale un risque d'endommagement du matériel, de blessure corporelle, voire de décès.

Table des matières

Chapitre 1: Intervention à l'intérieur de votre ordinateur	6
Consignes de sécurité.....	6
Avant d'intervenir à l'intérieur de votre ordinateur.....	6
Instructions relatives à la sécurité.....	7
Protection contre les décharges électrostatiques.....	7
Kit ESD d'intervention sur site.....	8
Transport des composants sensibles.....	9
Après une intervention à l'intérieur de votre ordinateur.....	9
BitLocker.....	9
Chapitre 2: Retrait et installation de composants	10
Outils recommandés.....	10
Liste des vis.....	10
Principaux composants de l'ordinateur Vostro 3425.....	11
emplacement pour carte Secure Digital (SD).....	13
Retrait de la carte SD (Secure Digital).....	13
Installation de la carte SD (Secure Digital).....	15
Cache de fond.....	17
Retrait du cache de fond.....	17
Installation du cache de fond.....	19
Batterie.....	20
Précautions relatives à la batterie au lithium-ion.....	20
Retrait de la batterie.....	21
Installation de la batterie.....	21
Modules de mémoire.....	22
Retrait des modules de mémoire.....	22
Installation des modules de mémoire.....	23
SSD M.2.....	24
Retrait du disque SSD M.2 2230.....	24
Installation du disque SSD M2 2230.....	25
Retrait du disque SSD M.2 2280.....	26
Installation du disque SSD M.2 2280.....	27
Carte sans fil.....	28
Retrait de la carte sans fil.....	28
Installation de la carte sans fil.....	29
Ventilateur.....	31
Retrait du ventilateur.....	31
Installation du ventilateur.....	31
Dissipateur de chaleur.....	32
Retrait du dissipateur de chaleur UMA.....	32
Installation du dissipateur de chaleur UMA.....	33
Retrait du dissipateur de chaleur séparé.....	34
Installation du dissipateur de chaleur séparé.....	35
Câble flexible plat de la carte fille d'E/S.....	36











Retrait du câble flexible plat de la carte fille d'E/S.....	36
Installation du câble flexible plat de la carte fille d'E/S.....	37
Carte d'E/S.....	38
Retrait de la carte d'entrée/sortie.....	38
Installation de la carte d'entrées/sorties.....	39
Haut-parleurs.....	40
Retrait des haut-parleurs.....	40
Installation des haut-parleurs.....	41
Carte du bouton d'alimentation.....	42
Retrait du bouton d'alimentation avec lecteur d'empreintes digitales (en option).....	42
Installation du bouton d'alimentation avec lecteur d'empreintes digitales (en option).....	43
Assemblage d'écran.....	44
Retrait de l'assemblage d'écran (aluminium).....	44
Installation de l'assemblage d'écran (aluminium).....	47
Retrait de l'assemblage d'écran (plastique).....	49
Installation de l'assemblage d'écran (plastique).....	52
Caches de charnières.....	54
Retrait des caches de charnière.....	54
Installation des caches de charnière.....	55
Cadre d'écran.....	57
Retrait de la bordure d'écran.....	57
Installation de la bordure d'écran.....	58
Charnières.....	59
Retrait des charnières.....	59
Installation des charnières.....	60
Panneau d'écran.....	62
Retrait du panneau d'écran.....	62
Installation du panneau d'écran.....	63
câble eDP.....	65
Retrait du câble eDP (plastique).....	65
Installation du câble eDP (plastique).....	66
Retrait du câble eDP (aluminium).....	67
Installation du câble eDP (aluminium).....	68
Assemblage de la caméra.....	70
Retrait du module de caméra (plastique).....	70
Installation du module de caméra (plastique).....	70
Retrait du module de caméra (aluminium).....	71
Installation du module de caméra (aluminium).....	72
Assemblage du capot d'écran et des antennes.....	74
Remise en place de l'assemblage du capot de l'écran et de l'antenne.....	74
Pavé tactile.....	75
Retrait du pavé tactile.....	75
Installation du pavé tactile.....	76
Port de l'adaptateur d'alimentation.....	77
Retrait du port de l'adaptateur secteur.....	77
Installation du port de l'adaptateur secteur.....	78
Carte système.....	79
Retrait de la carte système.....	79
Installation de la carte système.....	82
Ensemble de repose-mains et de clavier.....	84

Retrait de l'assemblage du repose-poignets et du clavier.....	84
Installation de l'assemblage de repose-poignets et de clavier.....	85
Chapitre 3: Pilotes et téléchargements.....	87
Chapitre 4: Configuration du BIOS.....	88
Présentation du BIOS.....	88
Accès au programme de configuration BIOS.....	88
Touches de navigation.....	88
Menu d'amorçage ponctuel.....	89
Options de configuration du système.....	89
Mise à jour du BIOS.....	93
Mise à jour du BIOS dans Windows.....	93
Mise à jour du BIOS dans Linux et Ubuntu.....	93
Mot de passe système et de configuration.....	94
Attribution d'un mot de passe système ou de configuration.....	94
Suppression ou modification d'un mot de passe système ou de configuration existant.....	94
Effacement des mots de passe système et de configuration du BIOS.....	95
Chapitre 5: Dépannage.....	96
Manipulation des batteries lithium-ion gonflées.....	96
Diagnostique Dell SupportAssist de vérification des performances système avant démarrage.....	96
Exécution de la vérification des performances système avant démarrage SupportAssist.....	97
Auto-test intégré (BIST).....	97
M-BIST.....	97
Test de rail d'alimentation LCD (L-BIST).....	98
Auto-test intégré (BIST) de l'écran LCD.....	98
Voyants de diagnostic du système.....	99
Récupération du système d'exploitation.....	100
Réinitialisation de l'horloge temps réel (RTC).....	101
Options de support de sauvegarde et de récupération.....	101
Cycle d'alimentation Wi-Fi.....	101
Élimination de l'électricité résiduelle (effectuer une réinitialisation matérielle).....	101
Chapitre 6: Obtenir de l'aide et contacter Dell.....	103

Intervention à l'intérieur de votre ordinateur

Consignes de sécurité

Suivez les consignes de sécurité ci-dessous pour protéger votre ordinateur des dégâts potentiels et pour assurer votre sécurité personnelle. Sauf indication contraire, chaque procédure mentionnée dans ce document suppose que vous avez lu les consignes de sécurité fournies avec votre ordinateur.

-  **AVERTISSEMENT** : Avant d'intervenir à l'intérieur de votre ordinateur, lisez les informations de sécurité fournies avec votre ordinateur. Vous trouverez d'autres bonnes pratiques en matière de sécurité à la page d'accueil du site Regulatory Compliance (Conformité aux normes), à l'adresse www.dell.com/regulatory_compliance.
-  **AVERTISSEMENT** : Déconnectez toutes les sources d'alimentation avant d'ouvrir le capot ou les panneaux de l'ordinateur. À la fin de l'intervention à l'intérieur de votre ordinateur, remettez en place l'ensemble des capots, panneaux et vis avant de brancher l'ordinateur sur une prise électrique.
-  **PRÉCAUTION** : Pour éviter d'endommager l'ordinateur, assurez-vous que la surface de travail est plane, propre et sèche.
-  **PRÉCAUTION** : Pour éviter d'endommager les composants et les cartes, tenez-les par les bords en évitant de toucher les broches et les éléments de contact.
-  **PRÉCAUTION** : N'effectuez que les opérations de dépannage et réparations autorisées ou formulées par l'équipe d'assistance technique Dell. Les dommages causés par une personne non autorisée par Dell ne sont pas couverts par votre garantie. Consultez les consignes de sécurité fournies avec le produit ou à l'adresse www.dell.com/regulatory_compliance.
-  **PRÉCAUTION** : Avant de toucher quoi que ce soit à l'intérieur de l'ordinateur, raccordez-vous à la terre en touchant une surface métallique non peinte, par exemple la partie métallique à l'arrière de l'ordinateur. Pendant votre intervention, touchez régulièrement une surface métallique non peinte de l'ordinateur pour dissiper toute électricité statique qui pourrait endommager les composants internes.
-  **PRÉCAUTION** : Lorsque vous débranchez un câble, tirez sur le connecteur ou sur la languette de retrait, mais jamais sur le câble lui-même. Certains câbles sont équipés de connecteurs à languettes de verrouillage ou à vis moletées que vous devez libérer avant de débrancher le câble. Lorsque vous débranchez des câbles, gardez-les alignés pour éviter de tordre les broches des connecteurs. Lorsque vous branchez les câbles, vérifiez que les ports et les connecteurs sont correctement orientés et alignés.
-  **PRÉCAUTION** : Appuyez pour éjecter toute carte insérée dans le lecteur de carte mémoire.
-  **PRÉCAUTION** : Soyez prudent lors de la manipulation des batteries lithium-ion des ordinateurs portables. Les batteries gonflées ne doivent pas être utilisées. Elles doivent être remplacées et mises au rebut de façon adaptée.
-  **REMARQUE** : La couleur de votre ordinateur et de certains composants peut différer de celle de l'ordinateur et des composants illustrés dans ce document.

Avant d'intervenir à l'intérieur de votre ordinateur

Étapes

1. Enregistrez et fermez tous les fichiers et quittez tous les programmes ouverts.
2. Arrêtez l'ordinateur. Cliquez sur **Démarrer** >  **Marche/Arrêt** > **Arrêter**.

 **REMARQUE :** Si vous utilisez un autre système d'exploitation, consultez la documentation correspondante pour connaître les instructions relatives à l'arrêt de l'ordinateur.

3. Déconnectez l'ordinateur et tous les périphériques qui y sont reliés de leur prise électrique.
4. Déconnectez de votre ordinateur tous les appareils et périphériques réseau qui y sont raccordés (clavier, souris et écran).
5. Retirez toute carte multimédia et tout disque optique de votre ordinateur, le cas échéant.
6. Une fois l'ordinateur débranché, appuyez et maintenez le bouton d'alimentation enfoncé pendant environ 5 secondes pour mettre la carte système à la terre.

 **PRÉCAUTION :** Placez l'ordinateur sur une surface plane, lisse et propre, pour éviter de rayer l'écran.

7. Retournez l'ordinateur.

Instructions relatives à la sécurité

Le chapitre Consignes de sécurité détaille les principales mesures à adopter avant d'exécuter une instruction de démontage.

Appliquez les consignes de sécurité ci-dessous avant toute procédure d'installation, de dépannage ou de réparation impliquant une opération de démontage/remontage :

- Mettez le système et tous les périphériques qui y sont connectés hors tension.
- Débranchez le système et l'ensemble des périphériques connectés à l'alimentation secteur.
- Déconnectez tous les câbles réseau, téléphoniques et de télécommunication du système.
- Utilisez un kit d'entretien sur le terrain contre les décharges électrostatiques pour travailler à l'intérieur de votre tabletteordinateur portableordinateur de bureau afin d'éviter les décharges électrostatiques.
- Après avoir déposé un composant du système, placez-le avec précaution sur un tapis antistatique.
- Portez des chaussures avec des semelles en caoutchouc non conductrices afin de réduire les risques d'électrocution.

Alimentation de secours

Les produits Dell avec alimentation de secours doivent être débranchés avant d'en ouvrir le boîtier. Les systèmes qui intègrent une alimentation de secours restent alimentés lorsqu'ils sont hors tension. L'alimentation interne permet de mettre le système sous tension (Wake on LAN) et de le basculer en mode veille à distance ; elle offre différentes fonctions de gestion avancée de l'alimentation.

Débranchez le système, appuyez sur le bouton d'alimentation et maintenez-le enfoncé pendant 15 secondes pour décharger l'électricité résiduelle dans la carte système.

Liaison

La liaison permet de connecter plusieurs conducteurs de terre à un même potentiel électrique. L'opération s'effectue à l'aide d'un kit de protection antistatique portable. Lorsque vous connectez un fil de liaison, vérifiez que celui-ci est en contact avec du matériel vierge (et non avec une surface peinte ou non métallique). Le bracelet antistatique doit être sécurisé et entièrement en contact avec votre peau. Retirez tous vos bijoux (montres, bracelets ou bagues) avant d'assurer votre liaison avec l'équipement.

Protection contre les décharges électrostatiques

Les décharges électrostatiques sont un problème majeur lors de la manipulation des composants, surtout les composants sensibles comme les cartes d'extension, les processeurs, les barrettes de mémoire et les cartes mères. De très faibles charges peuvent endommager les circuits de manière insidieuse en entraînant des problèmes par intermittence, voire en écourtant la durée de vie du produit. Alors que l'industrie met les besoins plus faibles en énergie et la densité plus élevée en avant, la protection ESD est une préoccupation croissante.

Suite à la plus grande densité de semi-conducteurs dans les produits Dell les plus récents, ils sont dorénavant plus sensibles aux décharges électrostatiques que tout autre précédent produit Dell. Pour cette raison, certaines méthodes de manipulation de pièces approuvées précédemment ne sont plus applicables.

Deux types de dommages liés aux décharges électrostatiques sont reconnus : les défaillances catastrophiques et les pannes intermittentes.

- **Catastrophiques** – Les défaillances catastrophiques représentent environ 20 % des pannes liées aux décharges électrostatiques. les dommages entraînent une perte instantanée et totale des fonctionnalités de l'appareil. Par exemple lorsqu'une barrette DIMM reçoit

un choc électrostatique et génère immédiatement les symptômes « No POST/No Video » (Aucun POST, Aucune vidéo) et émet un signal sonore pour notifier d'une mémoire manquante ou non fonctionnelle.

- **Intermittentes** Les pannes intermittentes représentent environ 80 % des pannes liées aux décharges électrostatiques. Le taux élevé de pannes intermittentes signifie que la plupart du temps lorsqu'il survient, le dommage n'est pas immédiatement identifiable. La barrette DIMM reçoit un choc électrostatique, mais le traçage est à peine affaibli et aucun symptôme de dégâts n'est émis. Le traçage affaibli peut prendre plusieurs semaines ou mois pour fondre et peut pendant ce laps de temps dégrader l'intégrité de la mémoire, causer des erreurs de mémoire intermittentes, etc.

Le type de dommage le plus difficile à reconnaître et à dépanner est l'échec intermittent (aussi appelé latent ou blessé).

Procédez comme suit pour éviter tout dommage causé par les décharges électrostatiques :

- Utiliser un bracelet antistatique filaire correctement relié à la terre. L'utilisation de bracelets antistatiques sans fil n'est plus autorisée ; ils n'offrent pas une protection adéquate. Toucher le châssis avant de manipuler les pièces ne garantit pas une protection adéquate contre les décharges électrostatiques sur les pièces présentant une sensibilité accrue aux dommages électrostatiques.
- Manipuler l'ensemble des composants sensibles à l'électricité statique dans une zone protégée. Si possible, utilisez un tapis de sol et un revêtement pour plan de travail antistatiques.
- Lorsque vous sortez un composant sensible aux décharges électrostatiques de son carton d'emballage, ne retirez pas le composant de son emballage antistatique tant que vous n'êtes pas prêt à installer le composant. Avant d'ôter l'emballage antistatique, veillez à décharger toute l'électricité statique de votre corps.
- Avant de transporter un composant sensible à l'électricité statique, placez-le dans un contenant ou un emballage antistatique.

Kit ESD d'intervention sur site

Le kit d'intervention sur site non surveillé est le kit d'intervention le plus souvent utilisé. Chaque kit d'intervention sur site comprend trois composants principaux : tapis antistatique, bracelet antistatique, et fil de liaison.

Composants d'un kit d'intervention sur site ESD

Les composants d'un kit d'intervention sur site ESD sont :

- **Tapis antistatique** – Le tapis antistatique dissipe les décharges et des pièces peuvent être placées dessus pendant les opérations d'intervention. Lorsque vous utilisez un tapis antistatique, votre bracelet doit être bien fixé et le fil de liaison doit être relié au tapis et à du métal nu sur le système sur lequel vous intervenez. Une fois correctement déployées, vous pouvez retirer les pièces de service du sac de protection contre les décharges électrostatiques et les placer directement sur le tapis. Les éléments sensibles à l'électricité statique sont en sécurité dans vos mains, sur le tapis antistatique, à l'intérieur du système ou à l'intérieur d'un sac.
- **Bracelet antistatique et fil de liaison** – Le bracelet antistatique et le fil de liaison peuvent être soit directement connectés entre votre poignet et du métal nu sur le matériel si le tapis électrostatique n'est pas nécessaire, soit être connectés au tapis antistatique pour protéger le matériel qui est temporairement placé sur le tapis. La connexion physique du bracelet antistatique et du fil de liaison entre votre peau, le tapis ESD, et le matériel est appelée liaison. N'utilisez que des kits d'intervention sur site avec un bracelet antistatique, un tapis, et un fil de liaison. N'utilisez jamais de bracelets antistatiques sans fil. N'oubliez pas que les fils internes d'un bracelet antistatique sont sujets à des dommages liés à l'usure normale et doivent être vérifiés régulièrement avec un testeur de bracelet antistatique afin d'éviter les dommages accidentels du matériel liés à l'électricité statique. Il est recommandé de tester le bracelet et le fil de liaison au moins une fois par semaine.
- **Testeur de bracelet antistatique** – Les fils à l'intérieur d'un bracelet antistatique sont susceptibles d'être endommagés avec le temps. Si vous utilisez un kit non surveillé, il est préférable de tester le bracelet avant chaque intervention et au minimum une fois par semaine. Pour ce faire, le testeur de bracelet constitue l'outil idéal. Si vous n'avez pas de testeur de bracelet, contactez votre bureau régional pour savoir s'il peut vous en fournir un. Pour effectuer le test, raccordez le fil de liaison du bracelet au testeur fixé à votre poignet et appuyez sur le bouton. Une LED verte s'allume si le test est réussi ; une LED rouge s'allume et une alarme sonore est émise en cas d'échec du test.
- **Éléments isolants** – Il est essentiel de tenir les appareils sensibles à l'électricité statique, tels que les boîtiers en plastique des dissipateurs de chaleur, à l'écart des pièces internes qui sont des isolants et souvent hautement chargés.
- **Environnement de travail** – Avant de déployer le Kit ESD d'intervention sur site, évaluez la situation chez le client. Le déploiement du kit ne s'effectue pas de la même manière dans un environnement de serveurs que sur un portable ou un ordinateur de bureau. Les serveurs sont généralement installés dans un rack, au sein d'un centre de données, tandis que les ordinateurs de bureau et les portables se trouvent habituellement sur un bureau ou sur un support. Recherchez un espace de travail ouvert, plat, non encombré et suffisamment vaste pour déployer le kit ESD, avec de l'espace supplémentaire pour accueillir le type de système qui est en cours de réparation. L'espace de travail doit être exempt d'isolants susceptibles de provoquer des dommages ESD. Sur la zone de travail, avant toute manipulation physique des composants matériels, les isolants tels que les gobelets en styromousse et autres plastiques doivent impérativement être éloignés des pièces sensibles d'au moins 30 centimètres (12 pouces)
- **Emballage antistatique** – Tous les dispositifs sensibles aux décharges électrostatiques doivent être envoyés et réceptionnés dans un emballage antistatique. Les sacs antistatiques métallisés sont recommandés. Toutefois, vous devez toujours renvoyer la pièce endommagée à l'aide du même sac et emballage antistatique que celui dans lequel se trouvait la nouvelle pièce. Le sac antistatique

doit être replié et fermé à l'aide de ruban adhésif et tous les matériaux d'emballage en mousse se trouvant dans la boîte d'origine dans laquelle la nouvelle pièce se trouvait, doivent être utilisés. Les appareils sensibles aux décharges électrostatiques doivent être retirés de leur emballage uniquement sur une surface de travail antistatique. Les pièces ne doivent jamais être placées au-dessus du sac antistatique, car seul l'intérieur de ce dernier est protégé. Placez toujours les pièces dans votre main, sur le tapis antistatique, dans le système ou dans un sac antistatique.

- **Transport de composants sensibles** – Avant de transporter des composants sensibles aux décharges électrostatiques, comme des pièces de rechange ou des pièces devant être retournées à Dell, il est impératif de placer ces pièces dans des sacs antistatiques pour garantir un transport en toute sécurité.

Résumé : protection contre les décharges électrostatiques

Il est recommandé que tous les techniciens de maintenance sur site utilisent un bracelet de mise à la terre antistatique filaire traditionnel et un tapis antistatique à tout moment lors de l'intervention sur des produits Dell. En outre, il est essentiel que les techniciens conservent les pièces sensibles séparément de toutes les pièces isolantes pendant l'intervention et qu'ils utilisent des sacs antistatiques pour le transport des composants sensibles.

Transport des composants sensibles

Afin de garantir le transport sécurisé des composants sensibles à l'électricité statique (remplacement ou retour de pièces, par exemple), il est essentiel d'insérer ces derniers dans des sachets antistatiques.

Après une intervention à l'intérieur de votre ordinateur

À propos de cette tâche

 **REMARQUE** : Laisser des vis mal installées à l'intérieur de votre ordinateur peut l'endommager gravement.

Étapes

1. Remettez en place toutes les vis et assurez-vous qu'elles sont toutes bien fixées à l'intérieur de l'ordinateur.
2. Branchez les dispositifs externes, les périphériques et les câbles que vous avez retirés avant d'intervenir sur votre ordinateur.
3. Remettez en place les cartes mémoire, les disques et tout autre composant que vous avez retiré avant d'intervenir sur votre ordinateur.
4. Branchez l'ordinateur et tous les périphériques connectés à leurs prises électriques respectives.
5. Allumez votre ordinateur.

BitLocker

 **PRÉCAUTION** : Si BitLocker n'est pas interrompu avant la mise à jour du BIOS, la prochaine fois que vous effectuerez un redémarrage du système, celui-ci ne reconnaîtra pas la clé BitLocker. Vous êtes alors invité à saisir la clé de récupération pour avancer et le système vous la demande à chaque redémarrage. Si la clé de récupération n'est pas connue, cela peut provoquer une perte de données ou une réinstallation du système d'exploitation non nécessaire. Pour plus d'informations sur ce sujet, reportez-vous à l'article de la base de connaissances Dell : [Mise à jour du BIOS sur les systèmes Dell avec BitLocker activé](#)

L'installation des composants suivants déclenche BitLocker :

- Disque dur ou disque SSD
- Carte système

Retrait et installation de composants

REMARQUE : En fonction de la configuration que vous avez commandée, les images présentées dans ce document peuvent être différentes de votre ordinateur.

Outils recommandés

Les procédures dans ce document peuvent nécessiter les outils suivants :

- Tournevis cruciforme n° 0
- Pointe en plastique

Liste des vis

REMARQUE : Lors du retrait des vis d'un composant, il est recommandé de noter leur type, leur nombre, puis de les placer dans une boîte de stockage. Cela permet de vous assurer que le nombre et le type corrects de vis spécifiques sont réutilisés lors de la remise en place du composant.

REMARQUE : Certains ordinateurs sont dotés de surfaces magnétiques. Assurez-vous que les vis n'y restent pas collées lors de la remise en place du composant.

REMARQUE : La couleur des vis peut varier en fonction de la configuration commandée.

Tableau 1. Liste des vis







Composant	Type de vis	Quantité	Image de vis
Cache de fond	M2x5	4	
	Vis imperdable	4	
Batterie à 3 cellules	M2x3	3	
Batterie à 4 cellules	M2x3	5	
Disque SSD M.2	M2x2 (O.D. 5 mm)	1	
Carte sans fil	M2x3,5	1	
Carte d'E/S	M2x3,5	2	
Dissipateur de chaleur	M2x3	4	

Tableau 1. Liste des vis (suite)

Composant	Type de vis	Quantité	Image de vis
Ventilateur	M2x5	2	
Bouton d'alimentation avec lecteur d'empreintes digitales (en option)	M2x2 (O.D. 5 mm)	1	
Assemblage d'écran	M2,5x5	4	
Carte système	M2x3,5 M2x2	3 1	 
Support USB Type-C	M2x3,5	1	
Pavé tactile Support du pavé tactile	M2x2 (O.D. 5 mm)	2 4	
Support RF (pour aluminium et batterie à 3 cellules uniquement)	M2x2 (O.D. 7 mm)	2	

Principaux composants de l'ordinateur Vostro 3425

L'image suivante illustre les principaux composants de l'ordinateur Vostro 3425.

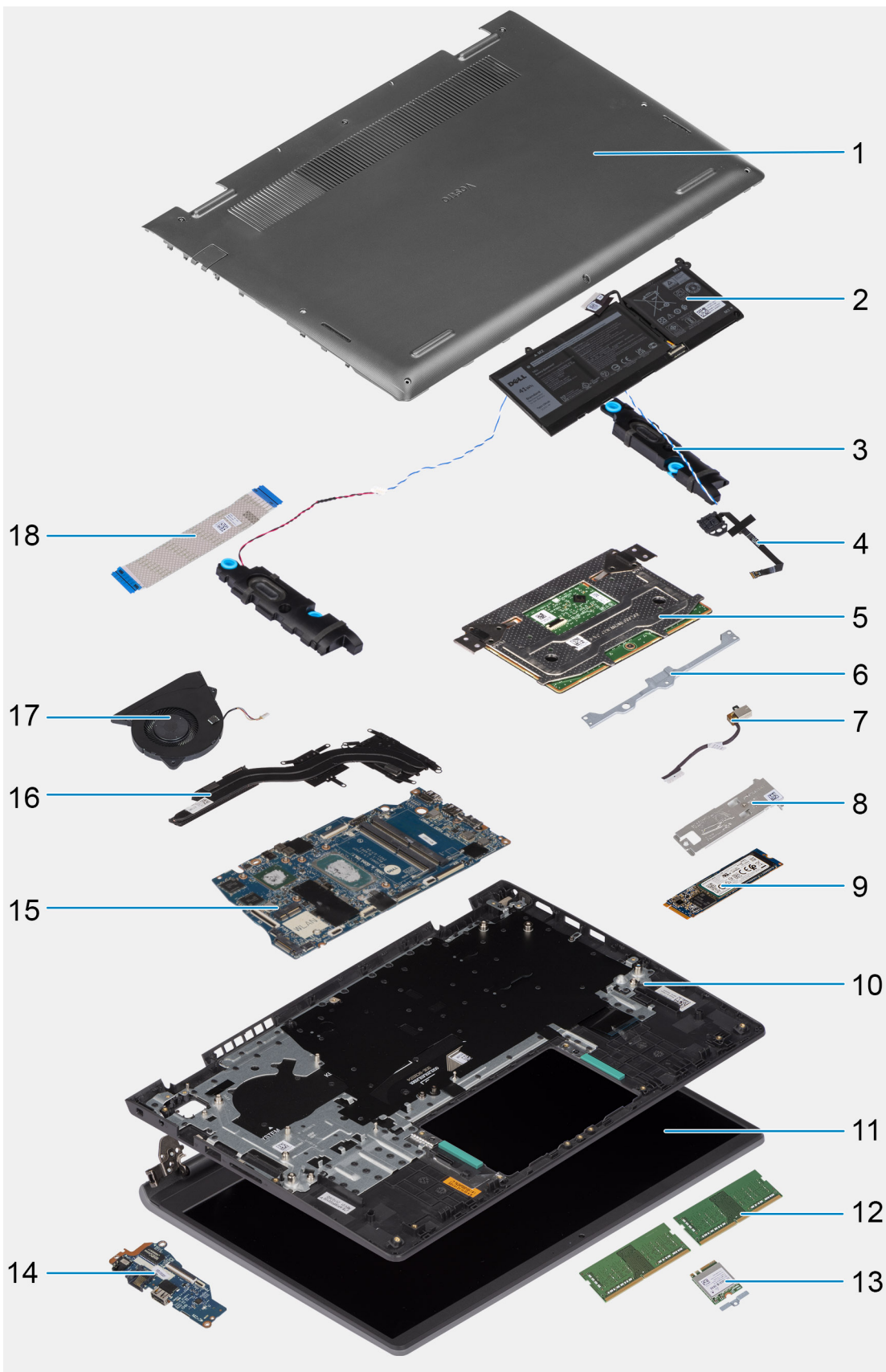

1. Cache de fond

3. Haut-parleurs

5. Pavé tactile

2. Batterie

4. Bouton d'alimentation avec lecteur d'empreintes digitales en option

6. Support du pavé tactile

7. Port de l'adaptateur secteur
9. Disque SSD M.2 2280
11. Assemblage d'écran
13. Carte sans fil avec support
15. Carte système
17. Ventilateur
8. Plaque thermique du disque SSD
10. Assemblage du repose-poignets et du clavier
12. Modules de mémoire
14. Carte d'E/S
16. Dissipateur de chaleur
18. Câble flexible plat de la carte d'E/S

REMARQUE : Dell fournit la liste des composants et leurs numéros de référence pour la configuration système d'origine achetée. Ces pièces sont disponibles en fonction des garanties achetées par le client. Contactez votre agent commercial Dell pour connaître les options d'achat.

emplacement pour carte Secure Digital (SD)

Retrait de la carte SD (Secure Digital)

Prérequis

1. Suivez la procédure décrite dans [Avant d'intervenir à l'intérieur de votre ordinateur](#).

À propos de cette tâche

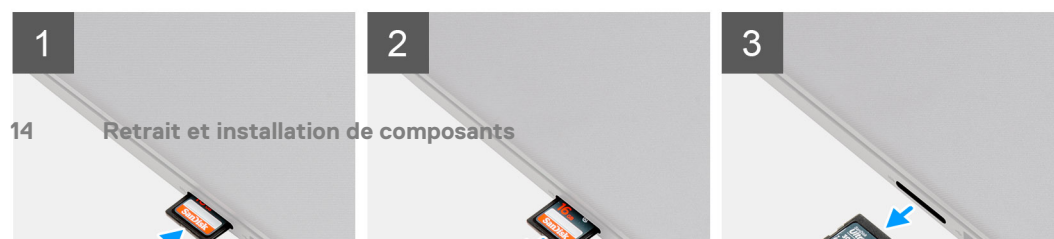
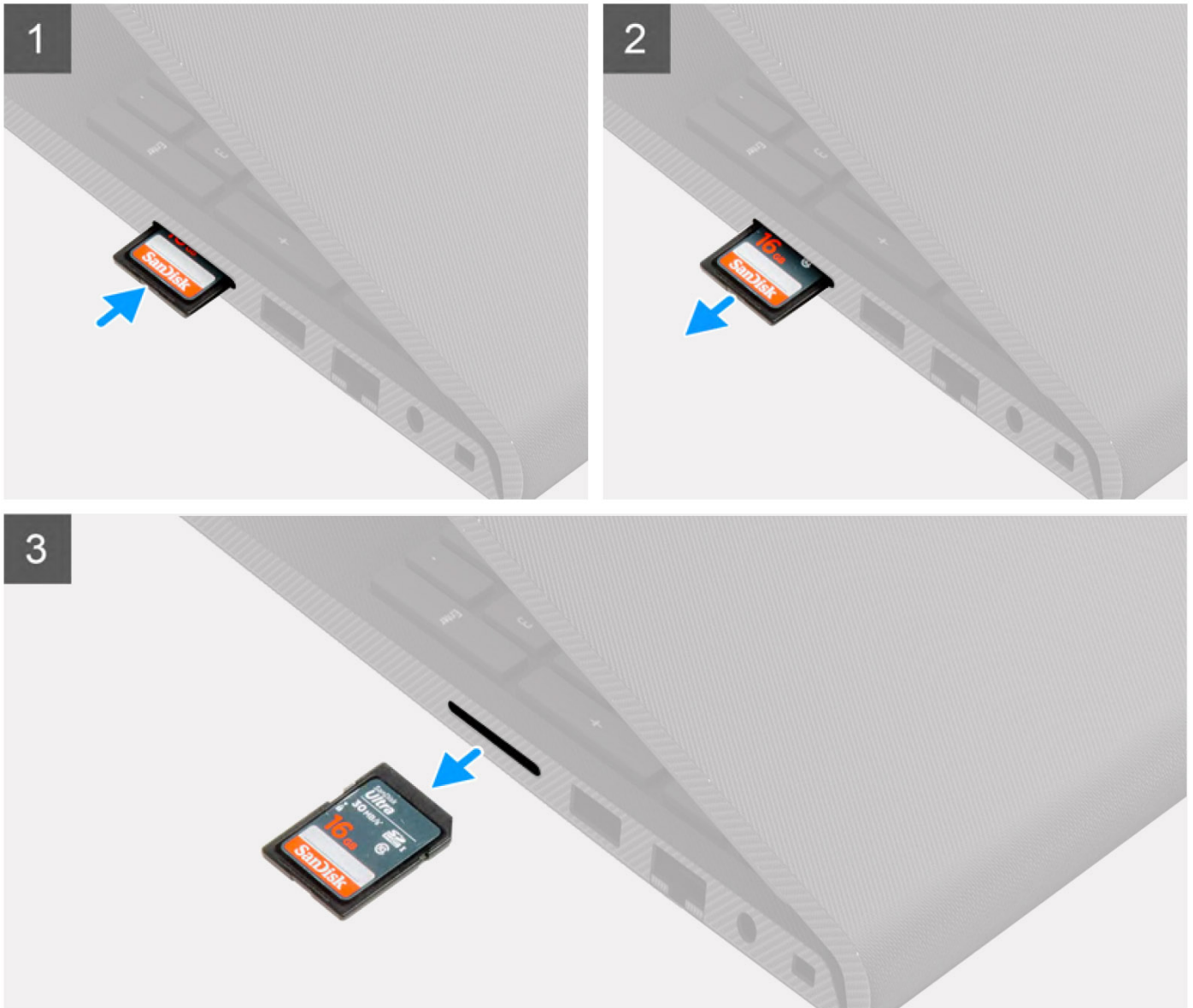
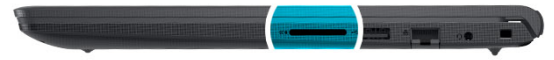

Étapes

1. Poussez la carte SD pour la libérer du logement de carte.
2. Faites glisser la carte SD hors de l'ordinateur.

Installation de la carte SD (Secure Digital)

Prérequis

Si vous remplacez un composant, retirez le composant existant avant d'exécuter la procédure d'installation.

À propos de cette tâche

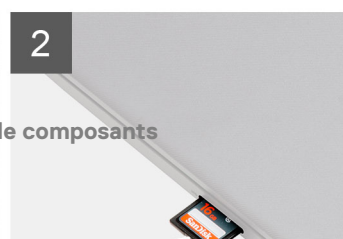
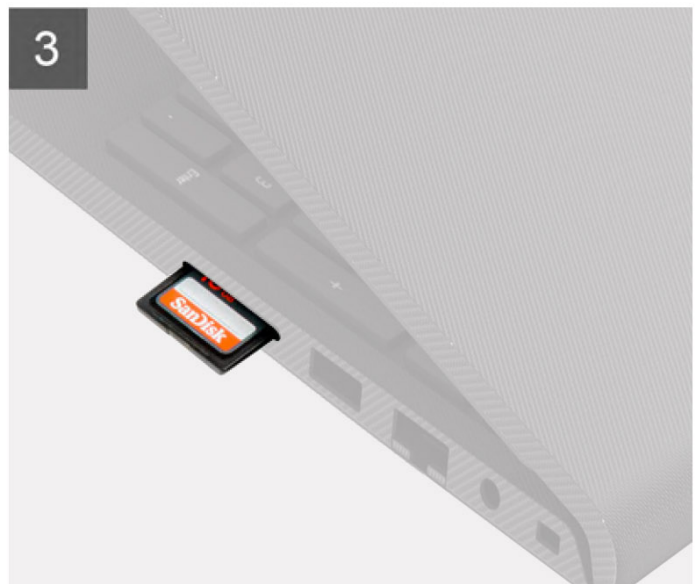
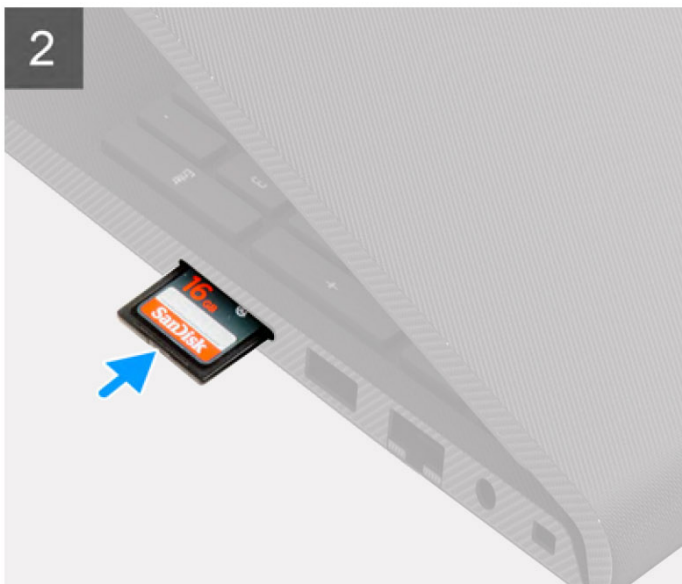
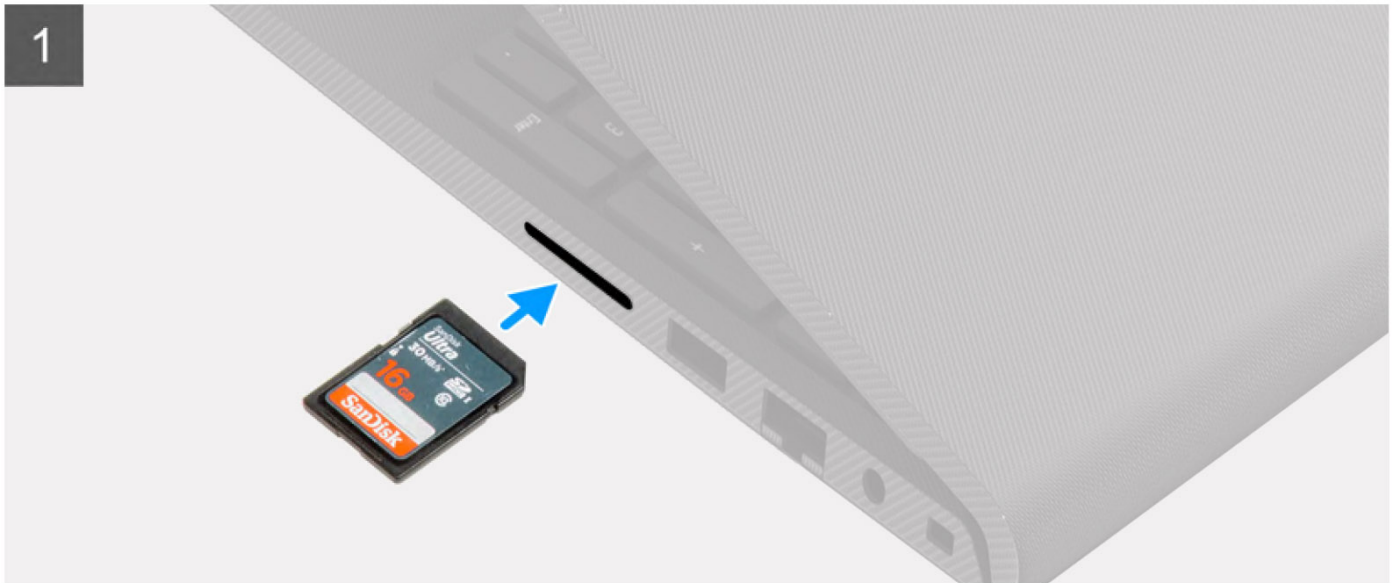
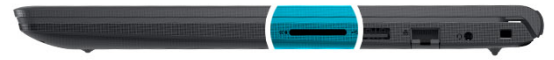

Étapes

Faites glisser la carte SD dans son logement jusqu'à ce que vous entendiez un clic.

Étapes suivantes

1. Suivez la procédure décrite dans la section [après une intervention à l'intérieur de votre ordinateur](#).

Cache de fond

Retrait du cache de fond

Prérequis

1. Suivez la procédure décrite dans la section [Avant d'intervenir à l'intérieur de votre ordinateur](#).
2. Retirez la [carte SD](#).

À propos de cette tâche

REMARQUE : Avant de retirer le cache de fond, vérifiez l'absence de carte SD dans le logement de carte SD de l'ordinateur.

Les images suivantes indiquent l'emplacement du cache de fond et fournissent une représentation visuelle de la procédure de retrait.



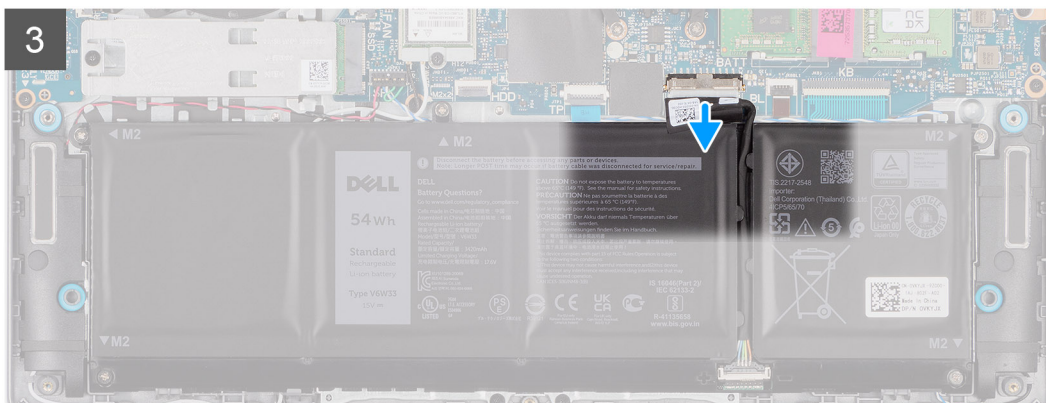
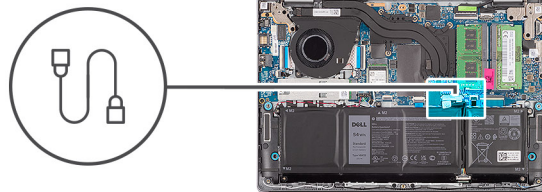
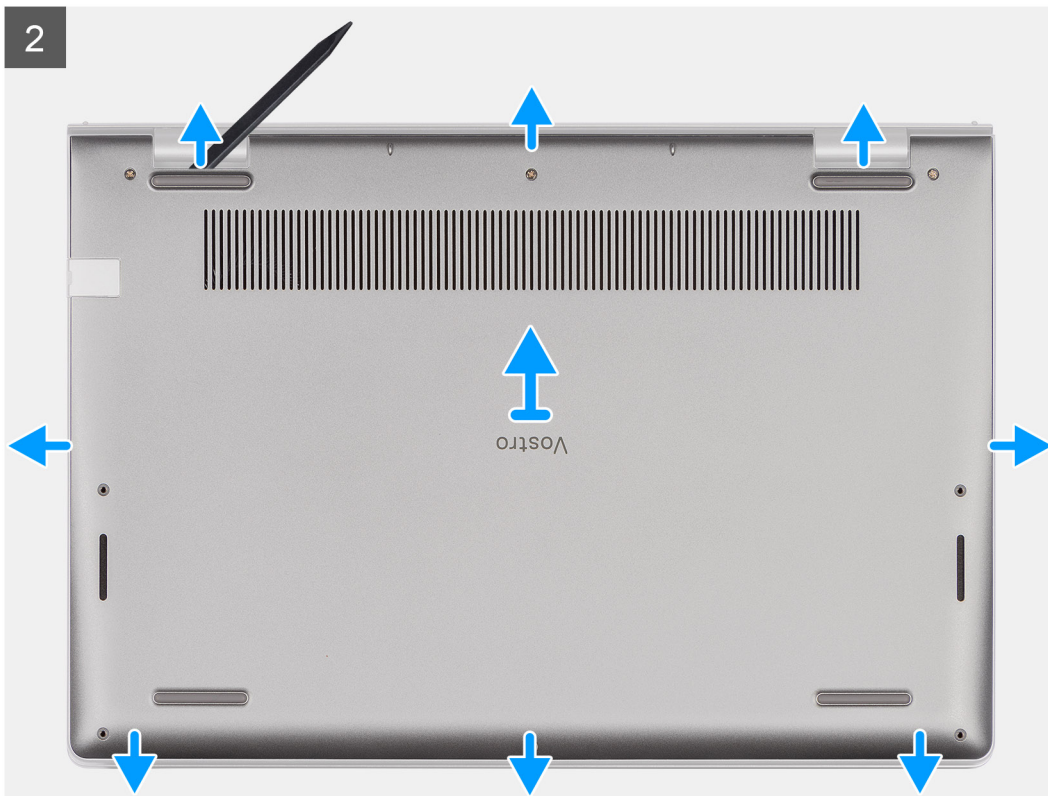

Étapes

1. Retirez les quatre vis (M2x5) qui fixent le cache de fond à l'assemblage repose-poignets et clavier.
2. Desserrez les quatre vis imperdables qui fixent le cache de fond à l'assemblage de repose-poignets et de clavier.
3. À l'aide d'une pointe en plastique, faites levier pour ouvrir le cache de fond en commençant par les encoches situées dans les retraits en forme de U sur le bord supérieur du cache de fond près des charnières.
4. Soulevez le cache de fond pour le dégager de l'assemblage du repose-poignets et du clavier.
5. Déconnectez le câble de la batterie de la carte système
6. Maintenez le bouton d'alimentation enfoncé pendant cinq secondes pour mettre l'ordinateur à la terre et drainer l'électricité résiduelle.

Installation du cache de fond

Prérequis

Si vous remplacez un composant, retirez le composant existant avant d'exécuter la procédure d'installation.

À propos de cette tâche

Les images suivantes indiquent l'emplacement du cache de fond et fournissent une représentation visuelle de la procédure d'installation.



4x
M2x5



4x

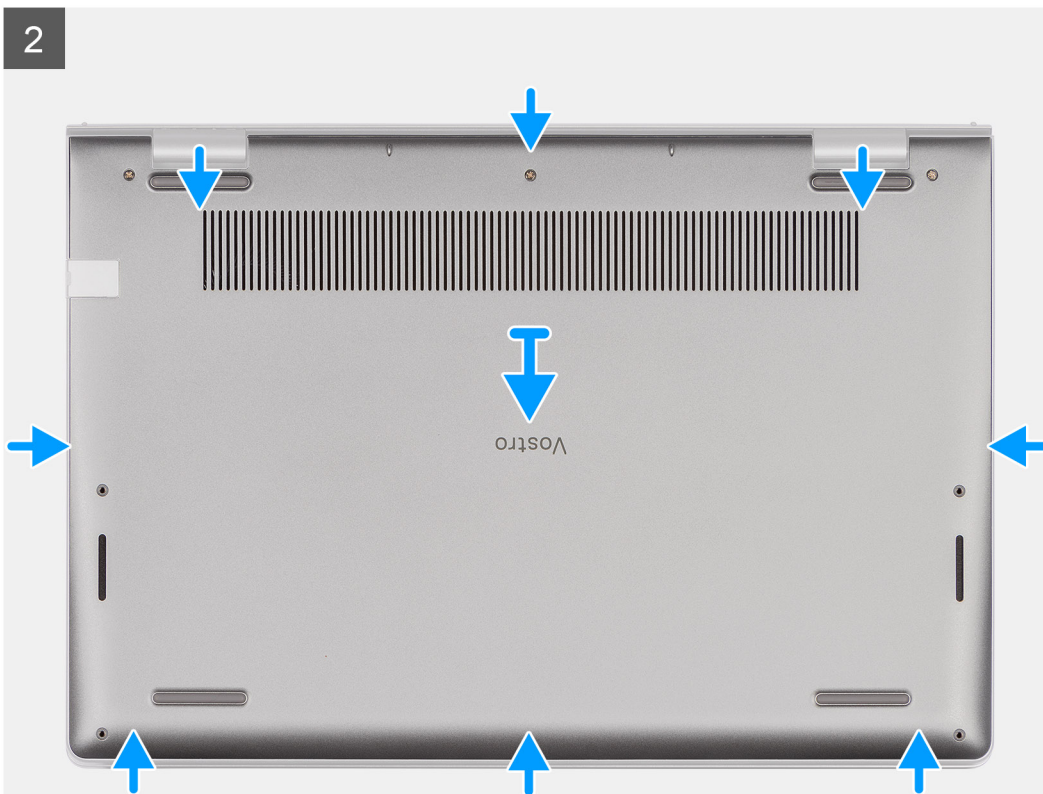
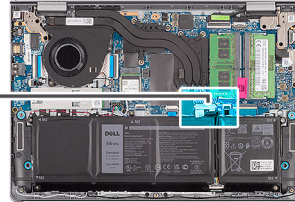
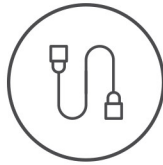

3



Étapes

1. Connectez le câble de la batterie au connecteur situé sur la carte système.
2. Mettez en place le cache de fond et enclenchez-le sur l'assemblage du repose-poignets et du clavier.
3. Serrez les quatre vis imperdables qui fixent le cache de fond à l'assemblage du repose-poignets et du clavier.
4. Remettez en place les quatre vis (M2x5) qui fixent le cache de fond à l'assemblage repose-poignets et clavier.

Étapes suivantes

1. Installez la [carte SD](#).
2. Suivez la procédure décrite dans la section [après une intervention à l'intérieur de votre ordinateur](#).

Batterie

Précautions relatives à la batterie au lithium-ion

⚠ PRÉCAUTION :

- **Soyez prudent lors de la manipulation des batteries lithium-ion.**
- **Déchargez complètement la batterie avant de la retirer. Débranchez l'adaptateur secteur du système et faites fonctionner l'ordinateur uniquement sur batterie : la batterie est complètement déchargée lorsque l'ordinateur ne s'allume plus quand vous appuyez sur le bouton d'alimentation.**
- **La batterie ne doit pas être écrasée, abîmée, transpercée avec des objets étrangers ou laissée tomber.**
- **N'exposez pas la batterie à des températures élevées. Ne désassemblez pas les modules de batterie et les cellules.**
- **N'appuyez pas sur la batterie.**
- **Ne pliez pas la batterie.**
- **N'utilisez pas d'outils, quels qu'ils soient, pour faire levier sur la batterie.**
- **Pendant la maintenance de ce produit, assurez-vous qu'aucune vis n'est perdue ou mal placée, afin d'éviter toute perforation ou tout dommage accidentel de la batterie et d'autres composants du système.**

- Si la batterie reste coincée dans votre ordinateur à la suite d'un gonflement, n'essayez pas de la libérer. En effet, perforer, plier ou écraser une batterie Lithium-ion peut être dangereux. Dans ce cas, contactez le support technique Dell pour obtenir de l'aide. Rendez-vous sur www.dell.com/contactdell.
- Achetez systématiquement des batteries sur www.dell.com ou de revendeurs ou partenaires Dell agréés.
- Les batteries gonflées ne doivent pas être utilisées. Elles doivent être remplacées et mises au rebut de façon adaptée. Pour obtenir des instructions sur la manipulation et le remplacement des batteries lithium-ion gonflées, consultez la section [Manipulation des batteries lithium-ion gonflées](#).

Retrait de la batterie

Prérequis

1. Suivez la procédure décrite dans la section [Avant d'intervenir à l'intérieur de votre ordinateur](#).
2. Retirez la [carte SD](#).
3. Retirez le [cache de fond](#).

À propos de cette tâche

L'image suivante indique l'emplacement de la batterie à 4 cellules et fournit une représentation visuelle de la procédure de retrait.

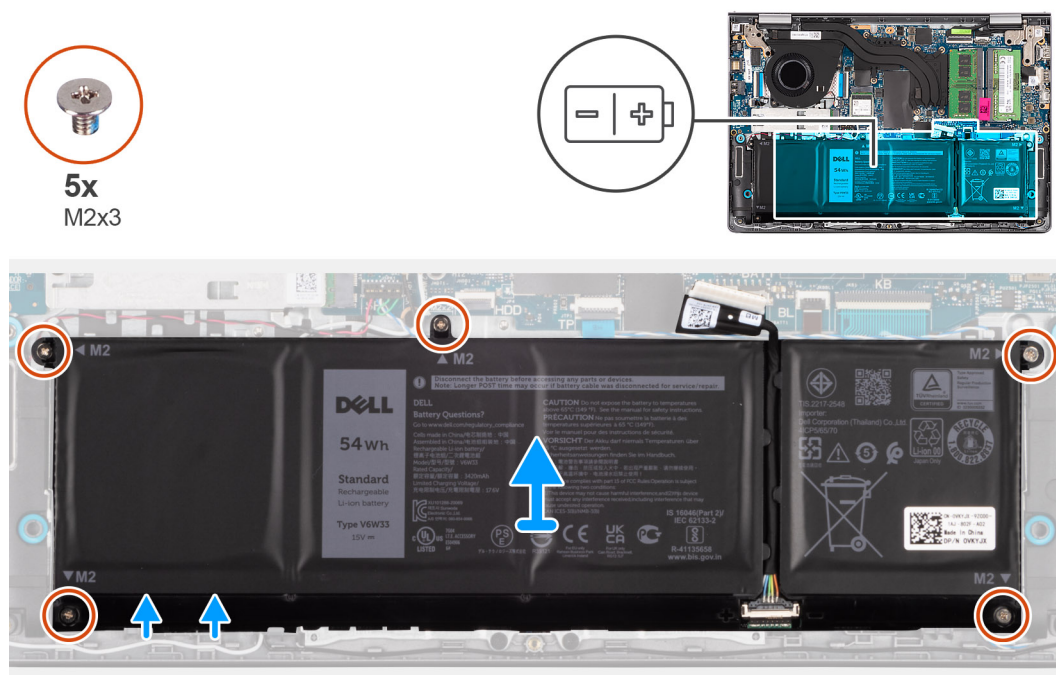

Étapes

1. Déconnectez de la carte système le câble de la batterie, le cas échéant.
2. Retirez les cinq vis (M2x3) qui fixent la batterie à l'assemblage du repose-poignets et du clavier.
 - ⓘ **REMARQUE :** Une batterie à 3 cellules a trois vis (M2x3) qui la fixent à l'assemblage du repose-poignets et du clavier.
3. Retirez la batterie de l'assemblage repose-poignets et clavier.

Installation de la batterie

Prérequis

Si vous remplacez un composant, retirez le composant existant avant d'exécuter la procédure d'installation.

À propos de cette tâche

L'image suivante indique l'emplacement de la batterie à 4 cellules et fournit une représentation visuelle de la procédure d'installation.



5x
M2x3

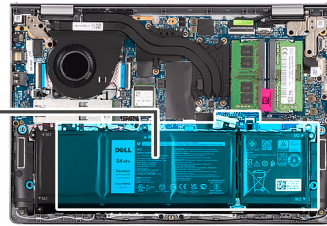
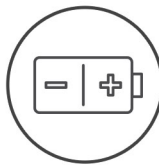

Étapes

1. Placez la batterie sur l'assemblage du repose-poignets et du clavier.
2. Alignez les trous de vis de la batterie avec ceux de l'assemblage repose-poignets et clavier.
3. Remettez en place les cinq vis (M2x3) qui fixent la batterie à l'assemblage du repose-poignets et du clavier.

i **REMARQUE :** Une batterie à 3 cellules a trois vis (M2x3) qui la fixent à l'assemblage du repose-poignets et du clavier.

4. Connectez le câble de la batterie au connecteur situé sur la carte système.

Étapes suivantes

1. Installez le [cache de fond](#).
2. Installez la [carte SD](#).
3. Suivez la procédure décrite dans la section [après une intervention à l'intérieur de votre ordinateur](#).

Modules de mémoire

Retrait des modules de mémoire

Prérequis

1. Suivez la procédure décrite dans la section [Avant d'intervenir à l'intérieur de votre ordinateur](#).
2. Retirez la [carte SD](#).
3. Retirez le [cache de fond](#).

À propos de cette tâche

Les images suivantes indiquent l'emplacement des barrettes de mémoire et fournissent une représentation visuelle de la procédure de retrait.

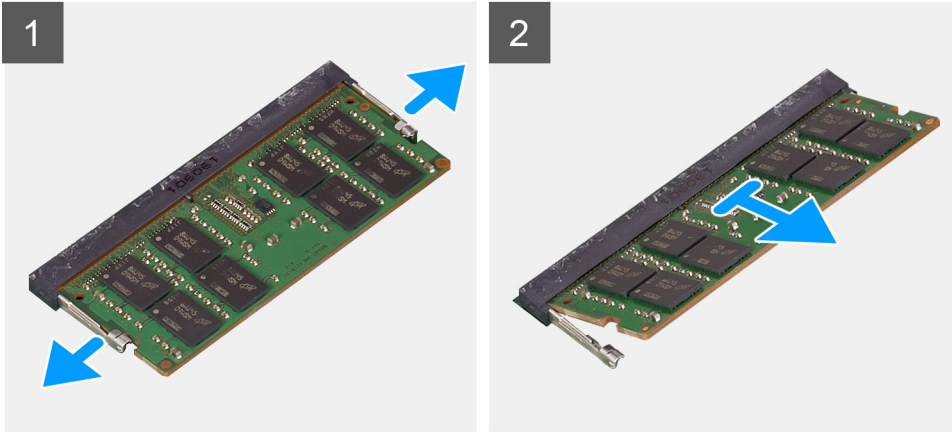
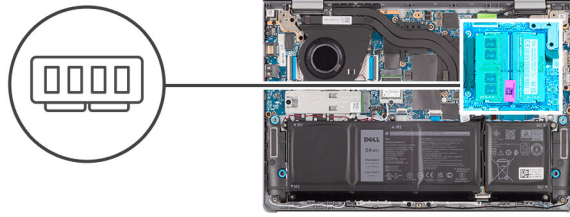

Étapes

1. Du bout des doigts, écarter délicatement les attaches de fixation situées à chaque extrémité du logement du module de mémoire jusqu'à ce que ce dernier s'éjecte.
2. Retirez la barrette de mémoire de son logement sur la carte système.

REMARQUE : Vous pouvez installer jusqu'à deux modules de mémoire sur votre ordinateur. Répétez les étapes 1 à 2 si un deuxième module de mémoire est installé.

Installation des modules de mémoire

Prérequis

Si vous remplacez un composant, retirez le composant existant avant d'exécuter la procédure d'installation.

À propos de cette tâche

Les images suivantes indiquent l'emplacement des barrettes de mémoire et fournissent une représentation visuelle de la procédure d'installation.

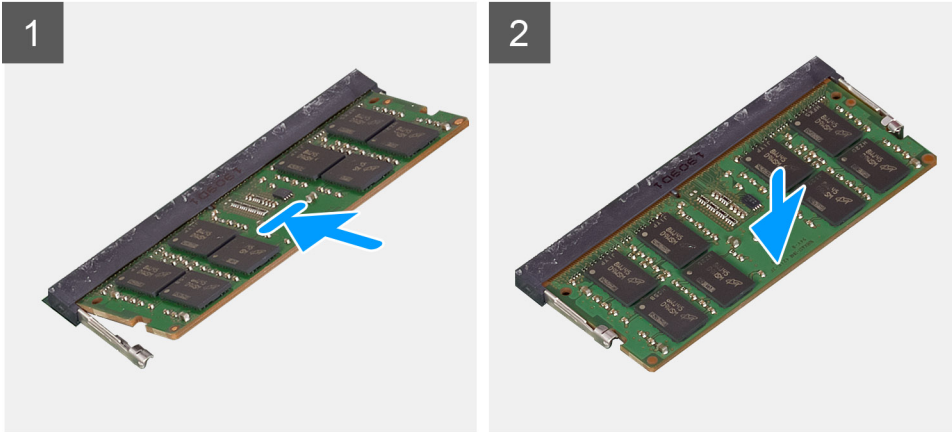
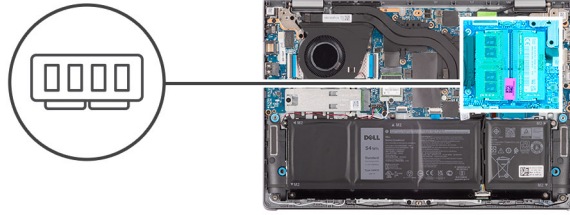

Étapes

1. Alignez l'encoche du module de mémoire avec la languette située sur le logement du module de mémoire de la carte système.
2. Faites glisser le module de mémoire vers son logement sur la carte système.
3. Appuyez sur le module de mémoire jusqu'à ce que les attaches de fixation s'enclenchent pour le maintenir en place.

REMARQUE : Répétez les étapes 1 à 3 si un second module de mémoire doit être installé sur votre ordinateur.

Étapes suivantes

1. Installez le [cache de fond](#).
2. Installez la [carte SD](#).
3. Suivez la procédure décrite dans la section [après une intervention à l'intérieur de votre ordinateur](#).

SSD M.2

Retrait du disque SSD M.2 2230

Prérequis

1. Suivez la procédure décrite dans la section [Avant d'intervenir à l'intérieur de votre ordinateur](#).
2. Retirez la [carte SD](#).
3. Retirez le [cache de fond](#).

À propos de cette tâche

REMARQUE : Cette procédure ne s'applique qu'aux ordinateurs fournis avec un disque SSD M.2 2230 installé.

REMARQUE : La carte M.2 installée sur votre ordinateur dépend de la configuration commandée. Configurations de cartes prises en charge sur le logement de carte M.2 :

- Disque SSD M.2 2230
- Disque SSD M.2 2280

Les images suivantes indiquent l'emplacement du disque SSD M.2 2230 et illustrent la procédure de retrait.



1x
M2x2

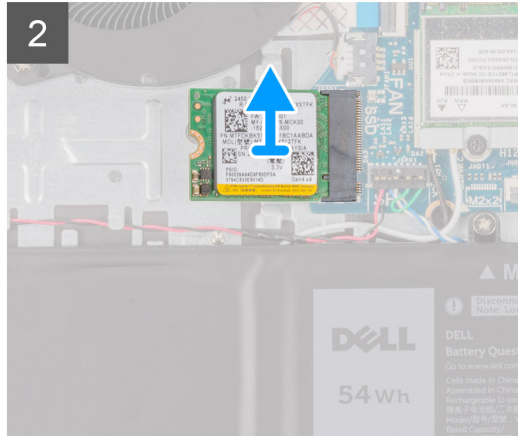
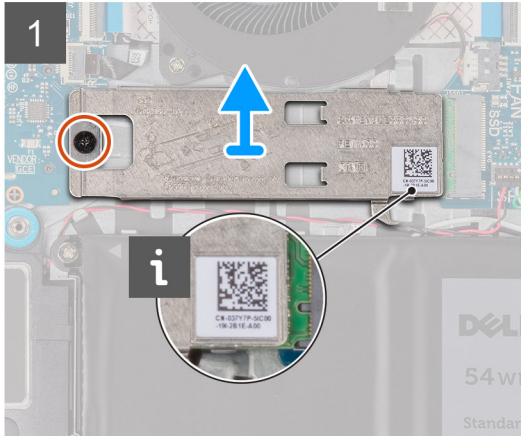
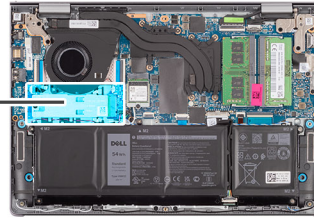

Étapes

1. Retirez la vis (M2x2) qui fixe la plaque thermique M.2 à l'assemblage du repose-poignets et du clavier.
2. Faites glisser la protection thermique du disque SSD et soulevez-la pour la sortir du disque SSD.
3. Faites glisser le disque SSD M.2 2230 et retirez-le du logement de carte M.2 situé sur la carte système.

Installation du disque SSD M2 2230

Prérequis

Si vous remplacez un composant, retirez le composant existant avant d'exécuter la procédure d'installation.

À propos de cette tâche

- REMARQUE :** Cette procédure s'applique si vous installez un disque SSD M.2 2230.
- REMARQUE :** La carte M.2 installée sur votre ordinateur dépend de la configuration commandée. Configurations de cartes prises en charge sur le logement de carte M.2 :
 - Disque SSD M.2 2230
 - Disque SSD M.2 2280

Les images suivantes indiquent l'emplacement du disque SSD M.2 2230 et illustrent la procédure d'installation.



1x
M2x2

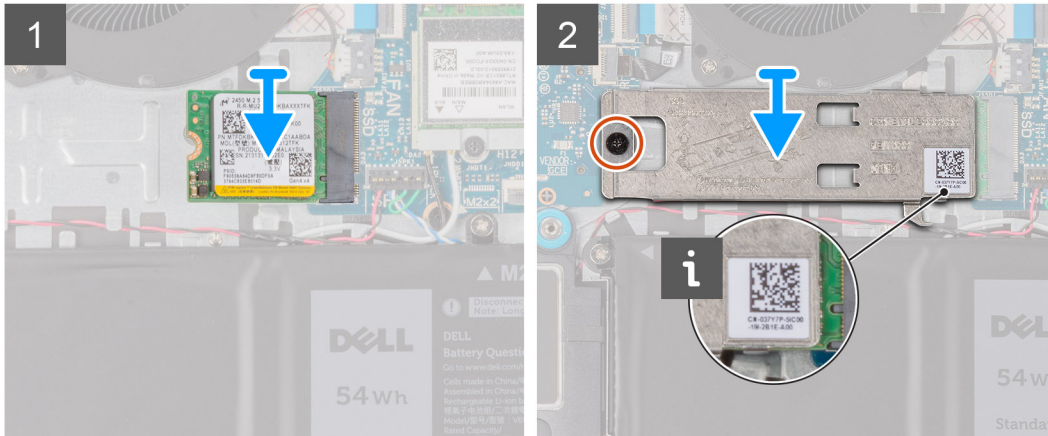
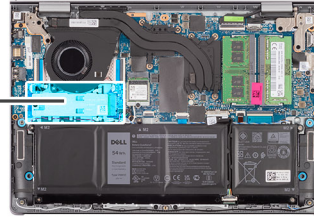

Étapes

1. Aligned l'encoche du disque SSD M.2 2230 avec la languette du logement de carte M.2 sur la carte système.
2. Faites glisser le disque SSD M.2 2230 dans le logement de carte M.2 situé sur la carte système.
3. Placez la plaque thermique M.2 sur le disque SSD M.2 2230.
4. Aligned les trous de vis de la protection thermique M.2 avec ceux de l'assemblage du repose-poignets et du clavier.
5. Remettez en place la vis (M2x2) qui fixe la plaque thermique M.2 à l'assemblage du repose-poignets et du clavier.

Étapes suivantes

1. Installez le [cache de fond](#).
2. Installez la [carte SD](#).
3. Suivez la procédure décrite dans la section [après une intervention à l'intérieur de votre ordinateur](#).

Retrait du disque SSD M.2 2280

Prérequis

1. Suivez la procédure décrite dans la section [Avant d'intervenir à l'intérieur de votre ordinateur](#).
2. Retirez la [carte SD](#).
3. Retirez le [cache de fond](#).

À propos de cette tâche

REMARQUE : Cette procédure ne s'applique qu'aux ordinateurs livrés avec un disque SSD M.2 2280 installé.

REMARQUE : La carte M.2 installée sur votre ordinateur dépend de la configuration commandée. Configurations de cartes prises en charge sur le logement de carte M.2 :

- Disque SSD M.2 2230
- Disque SSD M.2 2280

Les images suivantes indiquent l'emplacement du disque SSD M.2 2280 et illustrent la procédure de retrait.



1x
M2x2

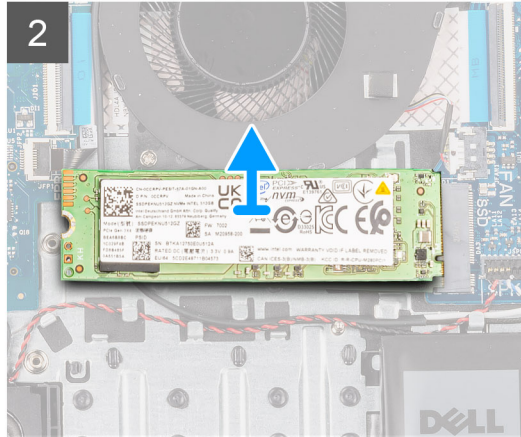
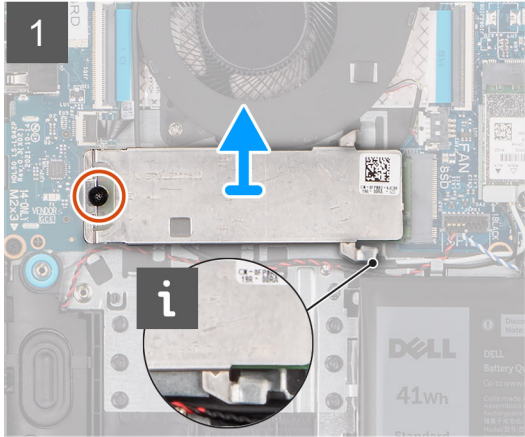
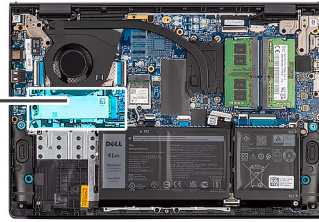

Étapes

1. Retirez la vis (M2x2) qui fixe la plaque thermique M.2 à l'assemblage du repose-poignets et du clavier.
2. Faites glisser la protection thermique du disque SSD et soulevez-la pour la sortir du disque SSD.
3. Faites glisser le disque SSD M.2 2280 et retirez-le du logement de carte M.2 situé sur la carte système.

Installation du disque SSD M.2 2280

Prérequis

Si vous remplacez un composant, retirez le composant existant avant d'exécuter la procédure d'installation.

À propos de cette tâche

- REMARQUE :** Cette procédure s'applique si vous installez un disque SSD M.2 2280.
- REMARQUE :** La carte M.2 installée sur votre ordinateur dépend de la configuration commandée. Configurations de cartes prises en charge sur le logement de carte M.2 :
 - Disque SSD M.2 2230
 - Disque SSD M.2 2280

Les images suivantes indiquent l'emplacement du disque SSD M.2 2280 et illustrent la procédure d'installation.



1x
M2x2

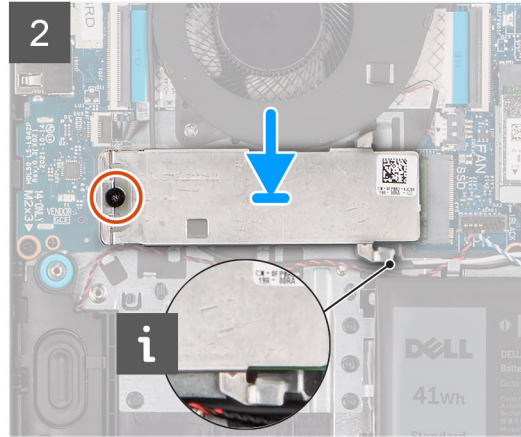
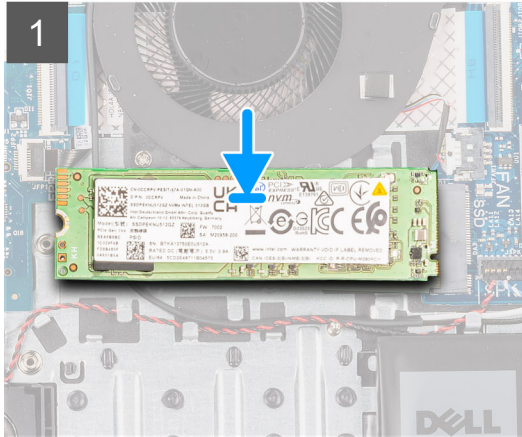
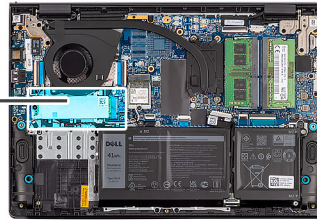

Étapes

1. Aligned l'encoche du disque SSD M.2 2280 avec la languette du logement de carte M.2 sur la carte système.
2. Faites glisser le disque SSD M.2 2280 dans le logement de carte M.2 situé sur la carte système.
3. Placez la plaque thermique M.2 sur le disque SSD M.2 2280.
4. Aligned les trous de vis de la protection thermique M.2 avec ceux de l'assemblage du repose-poignets et du clavier.
5. Remettez en place la vis (M2x2) qui fixe la protection thermique M.2 et le disque SSD M.2 à l'assemblage du repose-poignets et du clavier.

Étapes suivantes

1. Installez le [cache de fond](#).
2. Installez la [carte SD](#).
3. Suivez la procédure décrite dans la section [après une intervention à l'intérieur de votre ordinateur](#).

Carte sans fil

Retrait de la carte sans fil

Prérequis

1. Suivez la procédure décrite dans la section [Avant d'intervenir à l'intérieur de votre ordinateur](#).
2. Retirez la [carte SD](#).
3. Retirez le [cache de fond](#).

À propos de cette tâche

Les images suivantes indiquent l'emplacement de la carte sans fil et fournissent une représentation visuelle de la procédure de retrait.



1x
M2x3.5

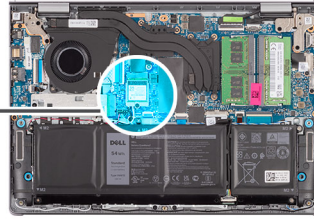

Étapes

1. Retirez la vis (M2x3.5) qui fixe le support de la carte sans fil à la carte système.
2. Soulevez le support de la carte sans fil pour le retirer de cette dernière.
3. Déconnectez de la carte sans fil les câbles des antennes.
4. Faites glisser et retirez la carte sans fil de l'emplacement WLAN situé sur la carte système.

Installation de la carte sans fil

Prérequis

Si vous remplacez un composant, retirez le composant existant avant d'exécuter la procédure d'installation.

À propos de cette tâche

Les images suivantes indiquent l'emplacement de la carte sans fil et fournissent une représentation visuelle de la procédure d'installation.



1x
M2x3.5

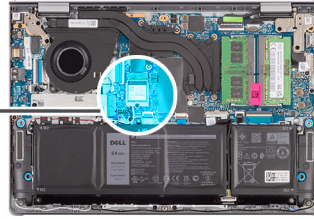

Étapes

1. Faites glisser la carte sans fil dans le logement WLAN situé sur la carte système.
2. Connectez les câbles des antennes à la carte sans fil.

Le tableau suivant décrit les couleurs des câbles des antennes correspondant à la carte sans fil prise en charge par votre ordinateur.

Tableau 2. Code couleur des câbles des antennes

Connecteurs sur la carte sans fil	Couleur des câbles de l'antenne	Marquage sérigraphie	
Principal	Blanc	PRINCIPAL	△ (triangle blanc)
Auxiliaire	Noir	AUX	▲ (triangle noir)

3. Placez le support de la carte sans fil sur cette dernière.
4. Remplacez la vis (M2x3.5) qui fixe le support de la carte sans fil à la carte système.

Étapes suivantes

1. Installez le [cache de fond](#).
2. Installez la [carte SD](#).
3. Suivez la procédure décrite dans la section [après une intervention à l'intérieur de votre ordinateur](#).

Ventilateur

Retrait du ventilateur

Prérequis

1. Suivez la procédure décrite dans la section [Avant d'intervenir à l'intérieur de votre ordinateur](#).
2. Retirez la [carte SD](#).
3. Retirez le [cache de fond](#).

À propos de cette tâche

Les images suivantes indiquent l'emplacement du ventilateur et fournissent une représentation visuelle de la procédure de retrait.



2x
M2x5

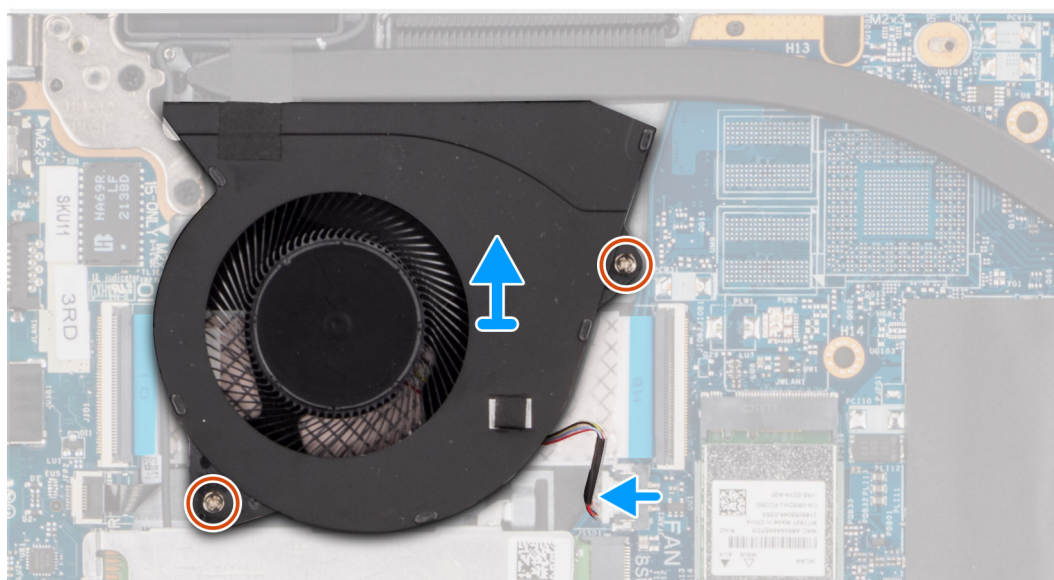
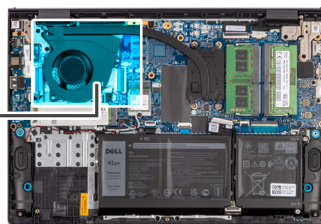
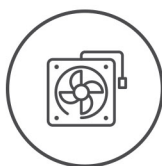

Étapes

1. Déconnectez de la carte système le câble du ventilateur.
2. Retirez les deux vis (M2x5) qui fixent le ventilateur à l'assemblage du repose-poignets et du clavier.
3. Soulevez le ventilateur de l'assemblage repose-poignets et clavier.

Installation du ventilateur

Prérequis

Si vous remplacez un composant, retirez le composant existant avant d'exécuter la procédure d'installation.

À propos de cette tâche

Les images suivantes indiquent l'emplacement du ventilateur et illustrent la procédure d'installation.



2x
M2x5

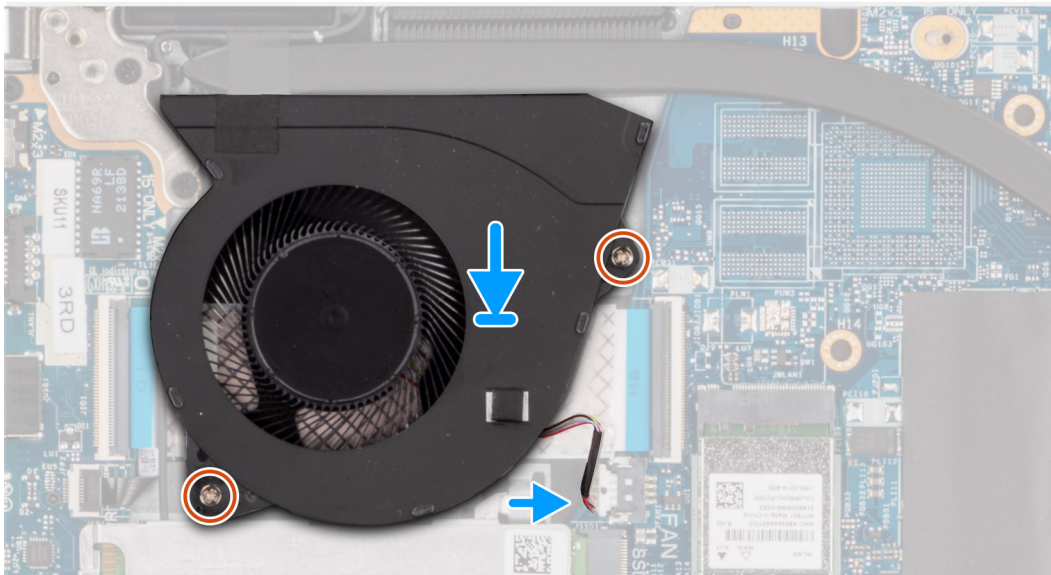
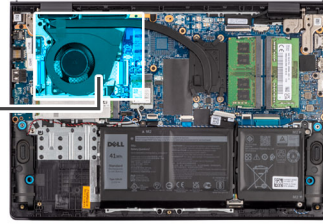
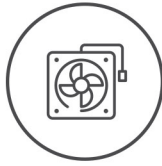

Étapes

1. Placez le ventilateur sur l'assemblage du repose-poignets et du clavier.
2. Alignez les trous de vis du ventilateur avec ceux de l'assemblage repose-poignets et clavier.
3. Remettez en place les deux vis (M2x5) qui fixent le ventilateur à l'assemblage du repose-poignets et du clavier.
4. Connectez le câble du ventilateur au connecteur de la carte système.

Étapes suivantes

1. Installez le [cache de fond](#).
2. Installez la [carte SD](#).
3. Suivez la procédure décrite dans la section [après une intervention à l'intérieur de votre ordinateur](#).

Dissipateur de chaleur

Retrait du dissipateur de chaleur UMA

Prérequis

1. Suivez la procédure décrite dans la section [Avant d'intervenir à l'intérieur de votre ordinateur](#).
2. Retirez la [carte SD](#).
3. Retirez le [cache de fond](#).

À propos de cette tâche

- REMARQUE :** Le dissipateur de chaleur se met à chauffer au cours d'un fonctionnement normal. Laissez-le refroidir avant de le manipuler.
- REMARQUE :** Pour assurer un refroidissement maximal du processeur, ne touchez pas les zones de transfert de chaleur du dissipateur de chaleur. La graisse sur les doigts peut réduire les capacités de transfert de chaleur de la graisse thermoconductible.

Les images suivantes indiquent l'emplacement du dissipateur de chaleur et montrent la procédure de retrait.



4x
M2x3

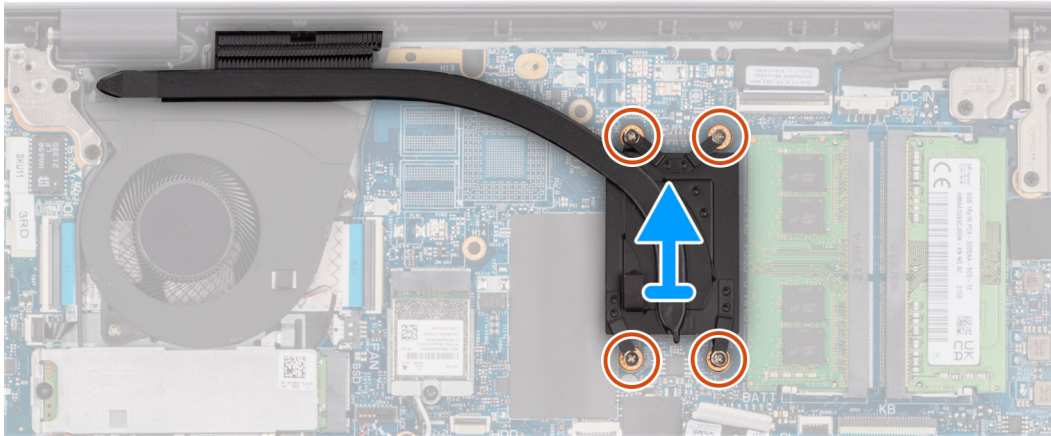
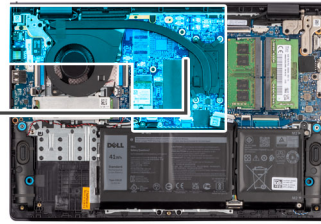

Étapes

1. Desserrez les quatre vis (M2x3) imperdables qui fixent le dissipateur de chaleur à la carte système.

REMARQUE : Desserrez les vis imperdables dans l'ordre séquentiel inverse indiqué sur le dissipateur de chaleur [4 > 3 > 2 > 1].

REMARQUE : Le nombre de vis varie en fonction de la configuration commandée.

2. Soulevez le dissipateur de chaleur pour le dégager de la carte système.

Installation du dissipateur de chaleur UMA

Prérequis

Si vous remplacez un composant, retirez le composant existant avant d'exécuter la procédure d'installation.

À propos de cette tâche

REMARQUE : Si vous remplacez la carte système ou le dissipateur de chaleur, utilisez la graisse thermique fournie dans le kit pour obtenir la conductivité thermique nécessaire.

Les images suivantes indiquent l'emplacement du dissipateur de chaleur et illustrent la procédure d'installation.



4x
M2x3

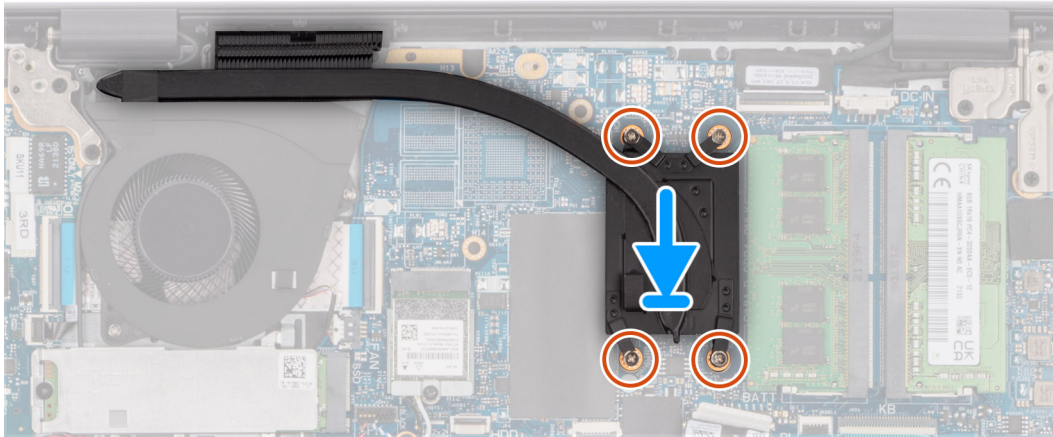
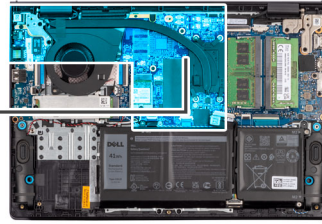

Étapes

1. Placez le dissipateur de chaleur sur la carte système.
2. Serrez les quatre vis (M2x3) imperdables qui fixent le dissipateur de chaleur sur la carte système.
 - i** **REMARQUE :** Serrez les vis imperdables dans l'ordre séquentiel indiqué sur le dissipateur de chaleur [1 > 2 > 3 > 4].
 - i** **REMARQUE :** Le nombre de vis varie en fonction de la configuration commandée.

Étapes suivantes

1. Installez le [cache de fond](#).
2. Installez la [carte SD](#).
3. Suivez la procédure décrite dans la section [après une intervention à l'intérieur de votre ordinateur](#).

Retrait du dissipateur de chaleur séparé

Prérequis

1. Suivez la procédure décrite dans la section [Avant d'intervenir à l'intérieur de votre ordinateur](#).
2. Retirez la [carte SD](#).
3. Retirez le [cache de fond](#).

À propos de cette tâche

Les images suivantes indiquent l'emplacement du dissipateur de chaleur séparé et fournissent une représentation visuelle de la procédure de retrait.

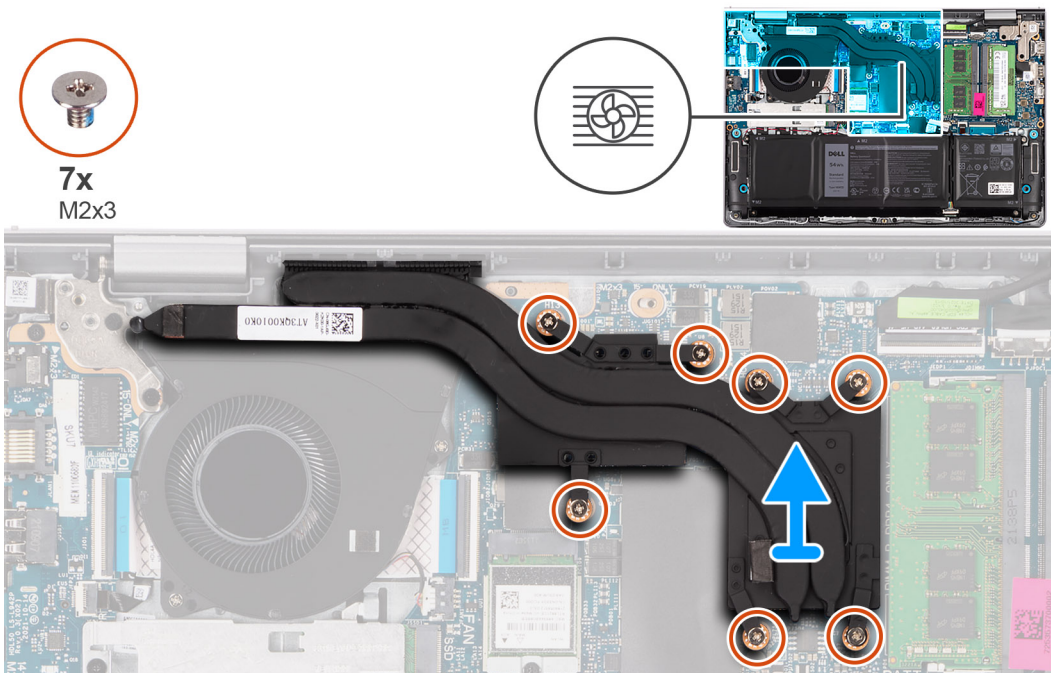

REMARQUE : Les systèmes livrés avec un châssis en aluminium comprennent deux supports de parois métallique RF qui sont installés sur les côtés gauche et droit du repose-poignets.

Étapes

1. Desserrez les sept vis (M2x3) imperdables qui fixent le dissipateur de chaleur à la carte système.

REMARQUE : Desserrez les vis imperdables dans l'ordre séquentiel inverse indiqué sur le dissipateur de chaleur [7 > 6 > 5 > 4 > 3 > 2 > 1].

REMARQUE : Le nombre de vis varie en fonction de la configuration commandée.

2. Soulevez le dissipateur de chaleur pour le dégager de la carte système.

Installation du dissipateur de chaleur séparé

Prérequis

Si vous remplacez un composant, retirez le composant existant avant d'exécuter la procédure d'installation.

À propos de cette tâche

Les images suivantes indiquent l'emplacement du dissipateur de chaleur séparé et illustrent la procédure d'installation.



7x
M2x3

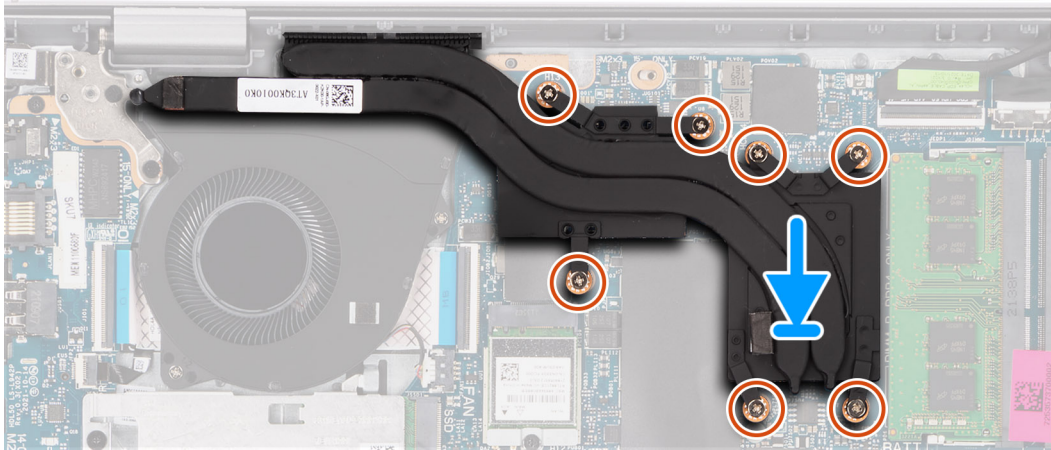
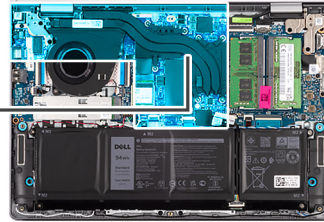

Étapes

1. Placez le dissipateur de chaleur sur la carte système.
2. Serrez les sept vis (M2x3) imperdables qui fixent le dissipateur de chaleur à la carte système.

i **REMARQUE** : Desserrez les vis imperdables dans l'ordre séquentiel indiqué sur le dissipateur de chaleur [7 > 6 > 5 > 4 > 3 > 2 > 1].

i **REMARQUE** : Le nombre de vis varie en fonction de la configuration commandée.

Étapes suivantes

1. Installez le [cache de fond](#).
2. Installez la [carte SD](#).
3. Suivez la procédure décrite dans la section [après une intervention à l'intérieur de votre ordinateur](#).

Câble flexible plat de la carte fille d'E/S

Retrait du câble flexible plat de la carte fille d'E/S

Prérequis

1. Suivez la procédure décrite dans la section [Avant d'intervenir à l'intérieur de votre ordinateur](#).
2. Retirez la [carte SD](#).
3. Retirez le [cache de fond](#).
4. Retirez le [ventilateur](#).

À propos de cette tâche

L'image suivante indique l'emplacement du câble flexible plat de la carte fille d'E/S et illustre la procédure de retrait.

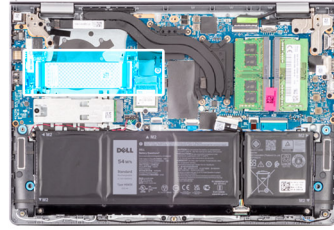

Étapes

1. Ouvrez le loquet et débranchez le câble de la carte fille d'E/S de la carte d'E/S.
2. Ouvrez le loquet et débranchez le câble de la carte fille d'E/S de la carte système.
3. Soulevez le câble de la carte fille d'E/S de l'assemblage du repose-poignets et du clavier.

Installation du câble flexible plat de la carte fille d'E/S

Prérequis

Si vous remplacez un composant, retirez le composant existant avant d'exécuter la procédure d'installation.

À propos de cette tâche

Les images suivantes indiquent l'emplacement du câble flexible plat de la carte fille d'E/S et illustrent la procédure d'installation.

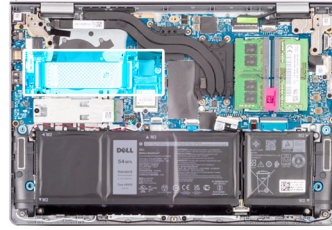

Étapes

1. Placez le câble flexible plat de la carte fille d'E/S sur l'assemblage du repose-poignets et du clavier.
2. Branchez le câble flexible plat de la carte fille d'E/S au connecteur situé sur la carte d'E/S.
3. Branchez le câble flexible plat de la carte fille d'E/S au connecteur situé sur la carte système.

Étapes suivantes

1. Installez le [ventilateur](#).
2. Installez le [cache de fond](#).
3. Installez la [carte SD](#).
4. Suivez la procédure décrite dans la section [après une intervention à l'intérieur de votre ordinateur](#).

Carte d'E/S

Retrait de la carte d'entrée/sortie

Prérequis

1. Suivez la procédure décrite dans la section [Avant d'intervenir à l'intérieur de votre ordinateur](#).
2. Retirez la [carte SD](#).
3. Retirez le [cache de fond](#).
4. Retirez le [ventilateur](#).
5. Retirez le [SSD](#).

À propos de cette tâche

Les images suivantes indiquent l'emplacement de la carte d'E/S et illustrent la procédure de retrait.



2x
M2x3.5

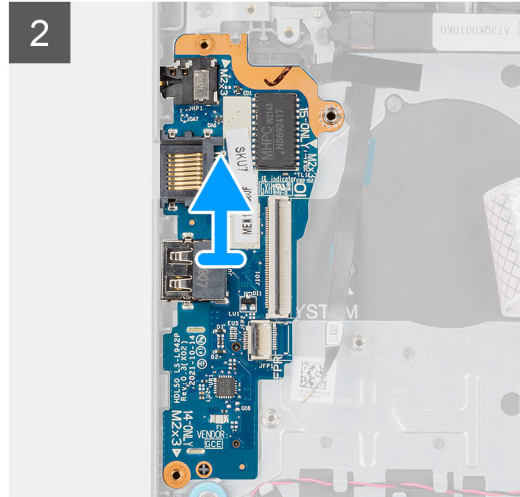
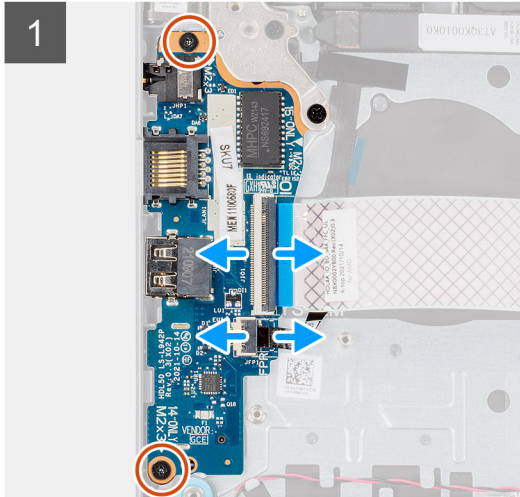
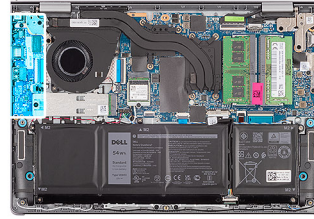

Étapes

1. Retirez les deux vis (M2x3.5) qui fixent l'assemblage d'écran à l'assemblage du repose-poignets et du clavier.
2. Soulevez la charnière pour accéder à la carte d'E/S.
3. Ouvrez le loquet et débranchez le câble de la carte d'E/S de cette dernière.
4. Ouvrez le loquet et déconnectez le câble de la carte du lecteur d'empreintes digitales de la carte d'E/S, le cas échéant.
5. Soulevez la carte d'E/S et retirez-la de l'assemblage du repose-poignets et du clavier.

Installation de la carte d'entrées/sorties

Prérequis

Si vous remplacez un composant, retirez le composant existant avant d'exécuter la procédure d'installation.

À propos de cette tâche

Les images suivantes indiquent l'emplacement de la carte d'E/S et fournissent une représentation visuelle de la procédure d'installation.



2x
M2x3.5

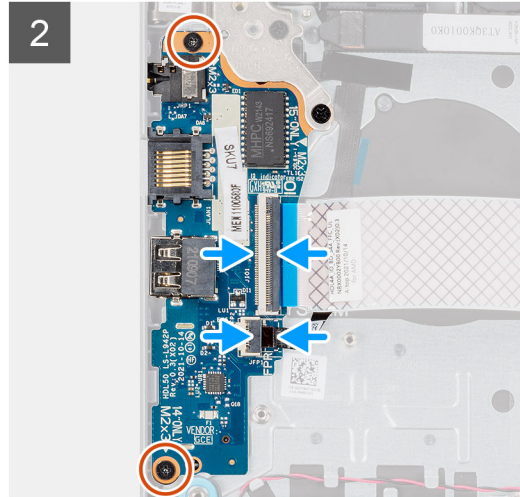
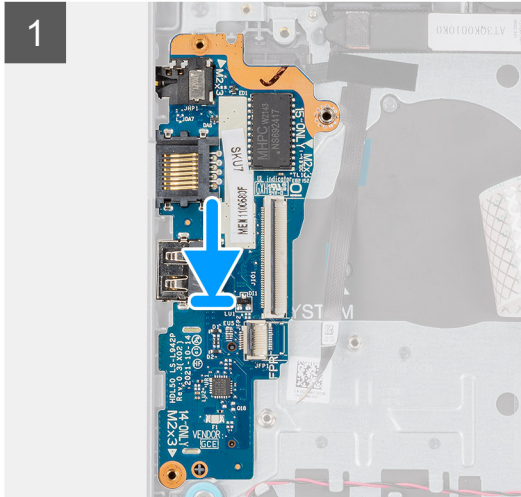
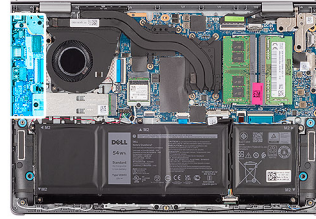

Étapes

1. Placez la carte d'E/S sur l'assemblage du repose-poignets et du clavier.
2. Alignez les trous de vis de la carte d'E/S avec ceux de l'assemblage repose-poignets et clavier.
3. Branchez le câble de la carte du lecteur d'empreintes digitales dans le connecteur situé sur la carte d'E/S et fermez le loquet, le cas échéant.
4. Branchez le câble d'alimentation de la carte d'E/S à la carte d'E/S et fermez le loquet.
5. Fermez la charnière et remettez en place les deux vis (M2x3.5) qui fixent la charnière d'écran à l'assemblage du repose-poignets et du clavier.

Étapes suivantes

1. Installez le [disque SSD](#).
2. Installez le [ventilateur](#).
3. Installez le [cache de fond](#).
4. Installez la [carte SD](#).
5. Suivez la procédure décrite dans la section [après une intervention à l'intérieur de votre ordinateur](#).

Haut-parleurs

Retrait des haut-parleurs

Prérequis

1. Suivez la procédure décrite dans la section [Avant d'intervenir à l'intérieur de votre ordinateur](#).
2. Retirez la [carte SD](#).
3. Retirez le [cache de fond](#).
4. Retirez la [batterie](#).

À propos de cette tâche

Les images suivantes indiquent l'emplacement des haut-parleurs et montrent la procédure de retrait.

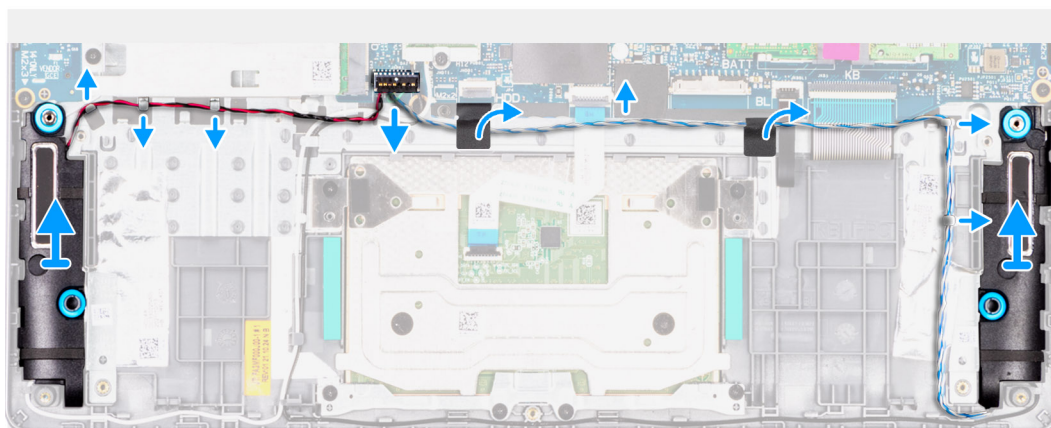
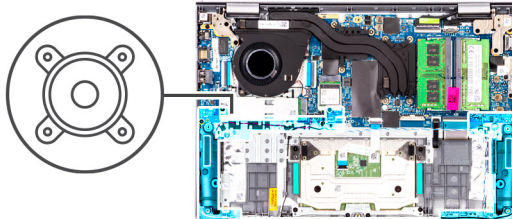

Étapes

1. Décollez le ruban adhésif qui fixe le câble du haut-parleur.
2. Déconnectez de la carte système le câble des haut-parleurs.
3. Retirez le câble du haut-parleur des guides d'acheminement situés sur l'assemblage du repose-poignets et du clavier.
4. Soulevez les haut-parleurs et leur câble et retirez-les de l'assemblage du repose-poignets et du clavier.

Installation des haut-parleurs

Prérequis

Si vous remplacez un composant, retirez le composant existant avant d'exécuter la procédure d'installation.

À propos de cette tâche

Les images suivantes indiquent l'emplacement des haut-parleurs et illustrent la procédure d'installation.

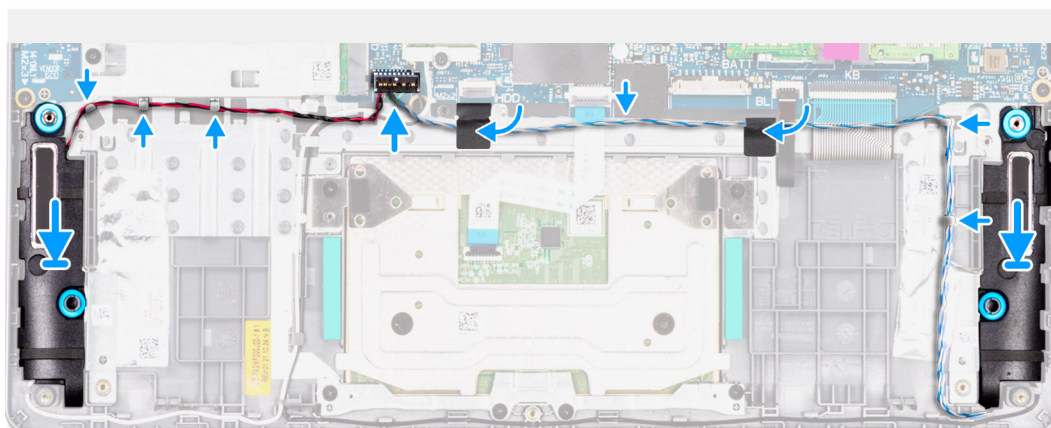
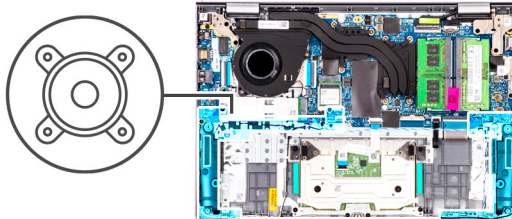

Étapes

1. À l'aide des embouts d'alignement, placez les haut-parleurs sur l'assemblage repose-poignets et clavier.
i **REMARQUE :** Assurez-vous que les embouts d'alignement sont filetés à travers les œillets en caoutchouc situés sur le haut-parleur.
2. Faites passer le câble des haut-parleurs par les guides de routage situés sur l'assemblage du repose-poignets et du clavier.
3. Connectez le câble des haut-parleurs à la carte système.
4. Collez le ruban adhésif pour fixer le câble des haut-parleurs.

Étapes suivantes

1. Installez la [batterie](#).
2. Installez le [cache de fond](#).
3. Installez la [carte SD](#).
4. Suivez la procédure décrite dans la section [après une intervention](#) à l'intérieur de votre ordinateur.

Carte du bouton d'alimentation

Retrait du bouton d'alimentation avec lecteur d'empreintes digitales (en option)

Prérequis

1. Suivez la procédure décrite dans la section [Avant d'intervenir](#) à l'intérieur de votre ordinateur.
2. Retirez la [carte SD](#).
3. Retirez le [cache de fond](#).
4. Retirez le [SSD](#).
5. Retirez la [carte sans fil](#).
6. Retirez la [carte d'E/S](#).

À propos de cette tâche

Les images suivantes indiquent l'emplacement du bouton d'alimentation avec lecteur d'empreintes digitales (en option) et montre la procédure de retrait.

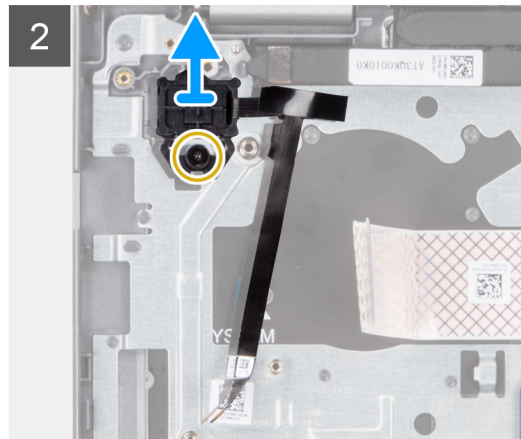
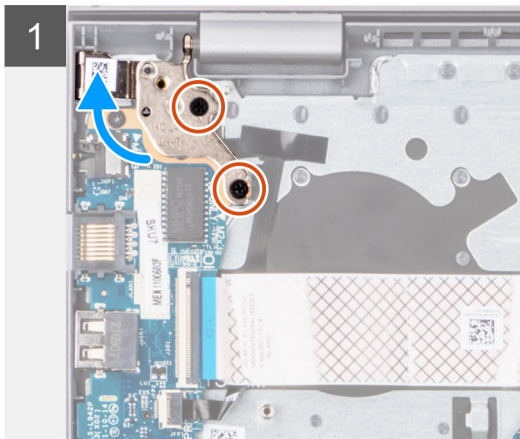
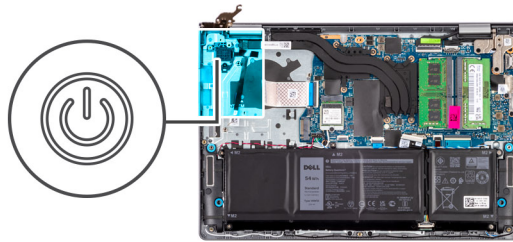

Étapes

1. Retirez les deux vis (M2,5x5) qui fixent la charnière d'assemblage d'écran à l'assemblage repose-poignets et clavier.
2. Soulevez la charnière de l'assemblage d'écran pour accéder au bouton d'alimentation.
3. Retirez la vis unique (M2x2) qui fixe la carte du bouton d'alimentation à l'assemblage repose-poignets et clavier.
4. Décollez le câble flexible plat du lecteur d'empreintes digitales de l'assemblage repose-poignets et clavier.
5. Soulevez le bouton d'alimentation avec le lecteur d'empreintes digitales, avec son câble, de l'assemblage repose-poignets et clavier.

Installation du bouton d'alimentation avec lecteur d'empreintes digitales (en option)

Prérequis

Si vous remplacez un composant, retirez le composant existant avant d'exécuter la procédure d'installation.

À propos de cette tâche

L'image suivante indique l'emplacement du bouton d'alimentation avec lecteur d'empreintes digitales (en option) et montre la procédure d'installation.

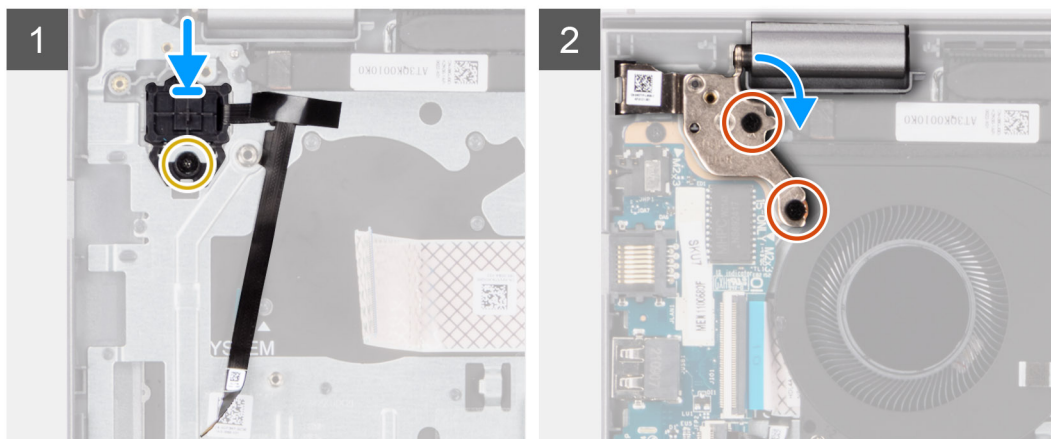
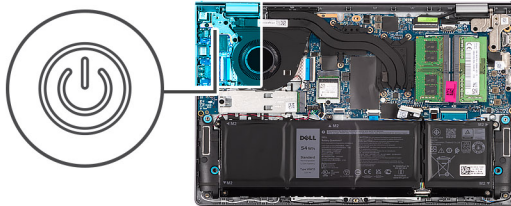

Étapes

1. À l'aide des détrompeurs, placez le bouton d'alimentation avec lecteur d'empreintes digitales dans son logement sur l'assemblage repose-poignets et clavier.
2. Remettez en place la vis (M2x2) qui fixe le bouton d'alimentation avec lecteur d'empreintes digitales à l'assemblage repose-poignets et clavier.
3. Collez le câble flexible plat du lecteur d'empreintes digitales à l'assemblage repose-poignets et clavier.

REMARQUE : Pliez et alignez câble flexible plat du lecteur d'empreintes digitales à la marque située à droite du bouton d'alimentation et alignez la ligne blanche sur le câble flexible plat sur la marque située sur l'assemblage repose-poignets et clavier.
4. Fermez la charnière de l'écran.
5. Remettez en place les deux vis (M2,5x5) qui fixent la charnière d'écran à l'assemblage de repose-poignets et de clavier.

Étapes suivantes

1. Installez la [carte d'E/S](#).
2. Installez la [carte sans fil](#).
3. Installez le [disque SSD](#).
4. Installez le [cache de fond](#).
5. Installez la [carte SD](#).
6. Suivez la procédure décrite dans la section [après une intervention à l'intérieur de votre ordinateur](#).

Assemblage d'écran

Retrait de l'assemblage d'écran (aluminium)

Prérequis

1. Suivez la procédure décrite dans la section [Avant d'intervenir à l'intérieur de votre ordinateur](#).
2. Retirez la [carte SD](#).
3. Retirez le [cache de fond](#).

À propos de cette tâche

Les images suivantes indiquent l'emplacement de l'assemblage d'écran et fournissent une représentation visuelle de la procédure de retrait.



4x
M2.5x5

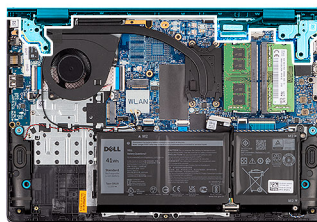

1

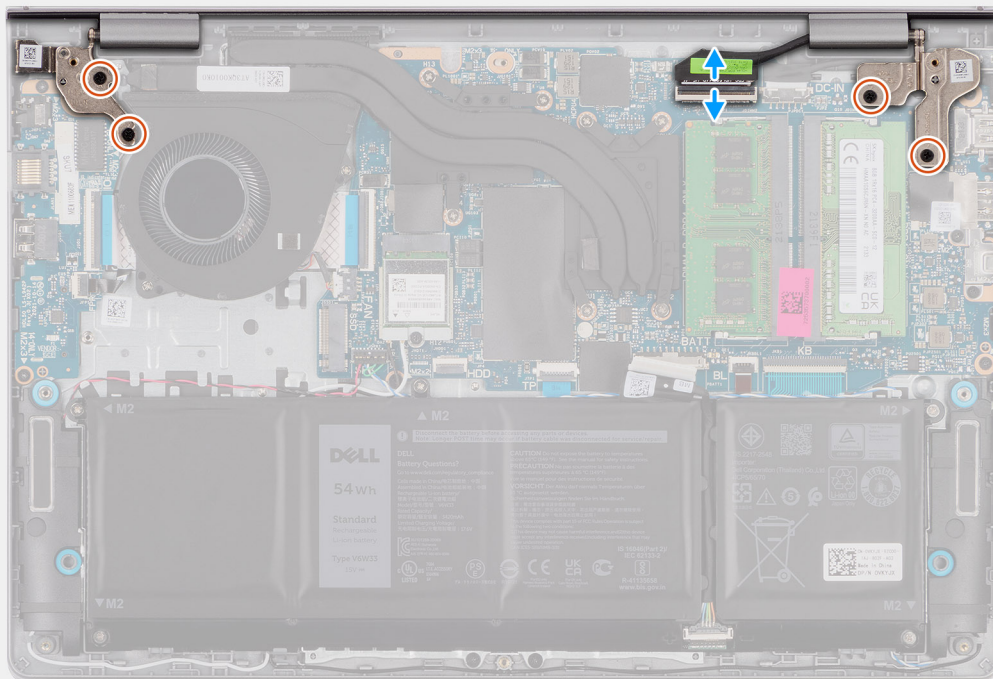

2

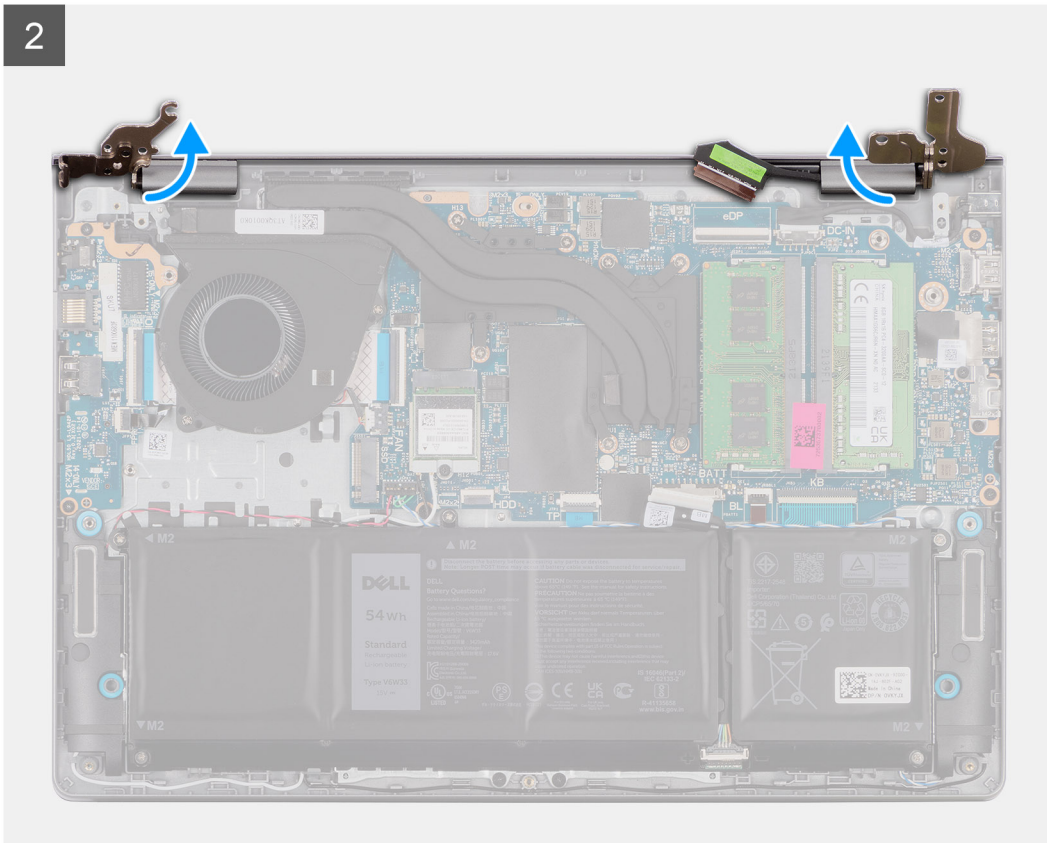

3

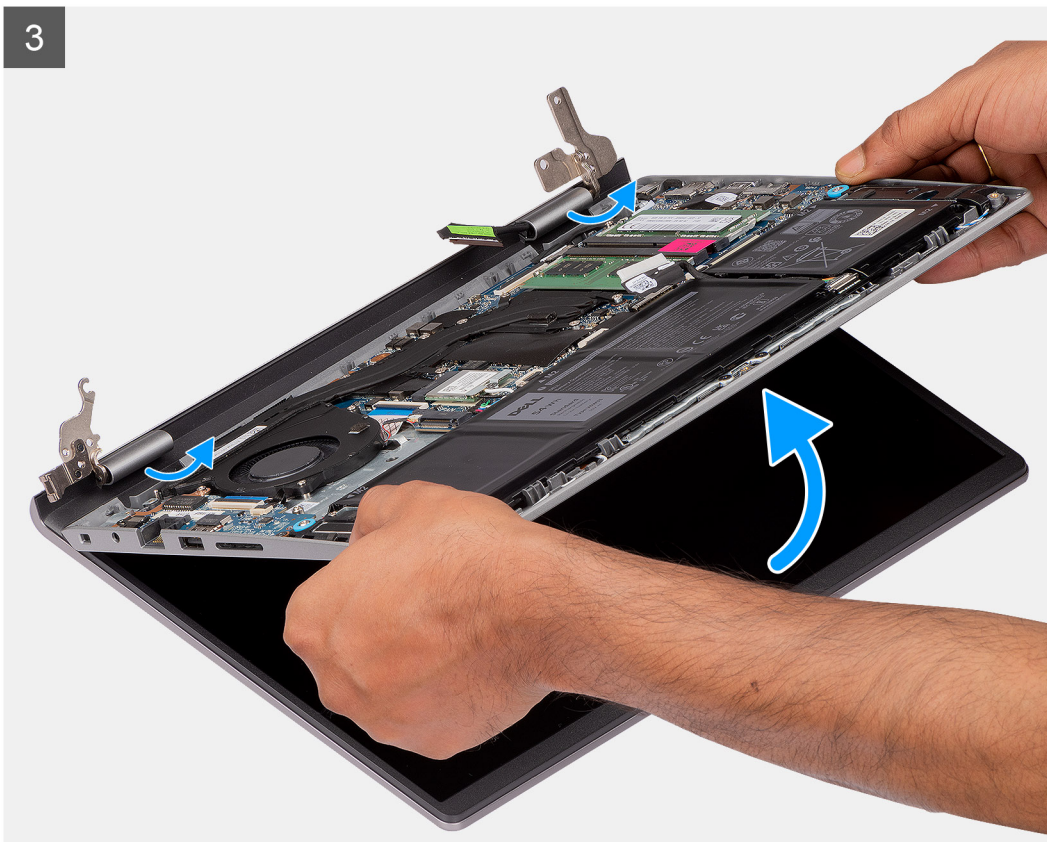

Étapes

1. Retirez les quatre vis (M2,5x5) qui fixent les charnières de l'écran à l'assemblage du repose-poignets et du clavier.
2. Déconnectez de la carte système le câble de l'écran.

3. Ouvrez les charnières d'écran à un angle de 90 degrés et placez le système sur une surface plane.
4. Retirez l'assemblage d'écran de l'assemblage du repose-poignets et du clavier.

REMARQUE : Pour les systèmes dotés d'un châssis en aluminium, l'assemblage d'écran est un assemblage HUD (Hinge Up Design) qui ne peut pas être démonté davantage une fois retiré du châssis inférieur. Si un composant de l'assemblage d'écran fonctionne mal et doit être remplacé, l'assemblage d'écran entier doit être remplacé.

Installation de l'assemblage d'écran (aluminium)

Prérequis

Si vous remplacez un composant, retirez le composant existant avant d'exécuter la procédure d'installation.

À propos de cette tâche

Les images suivantes indiquent l'emplacement de l'assemblage d'écran et fournissent une représentation visuelle de la procédure d'installation.



4x
M2.5x5

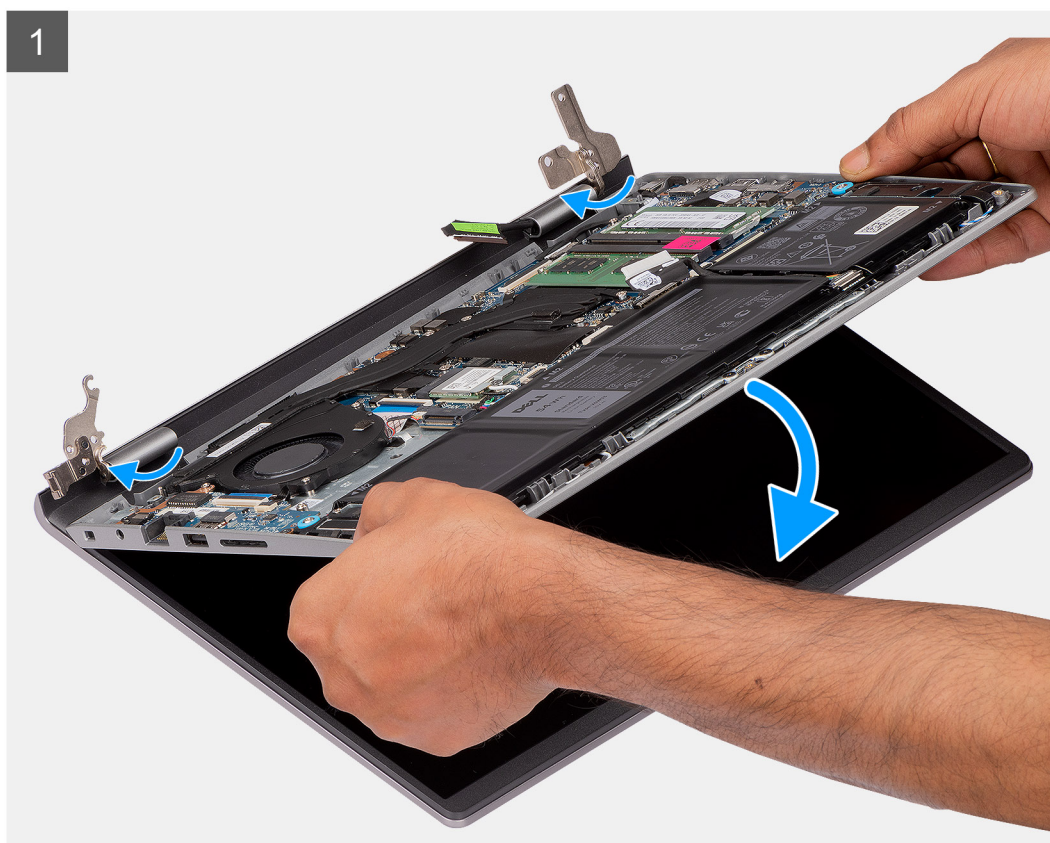
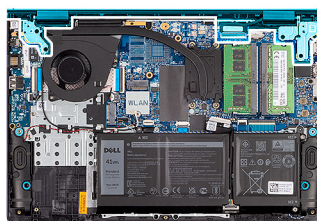

2

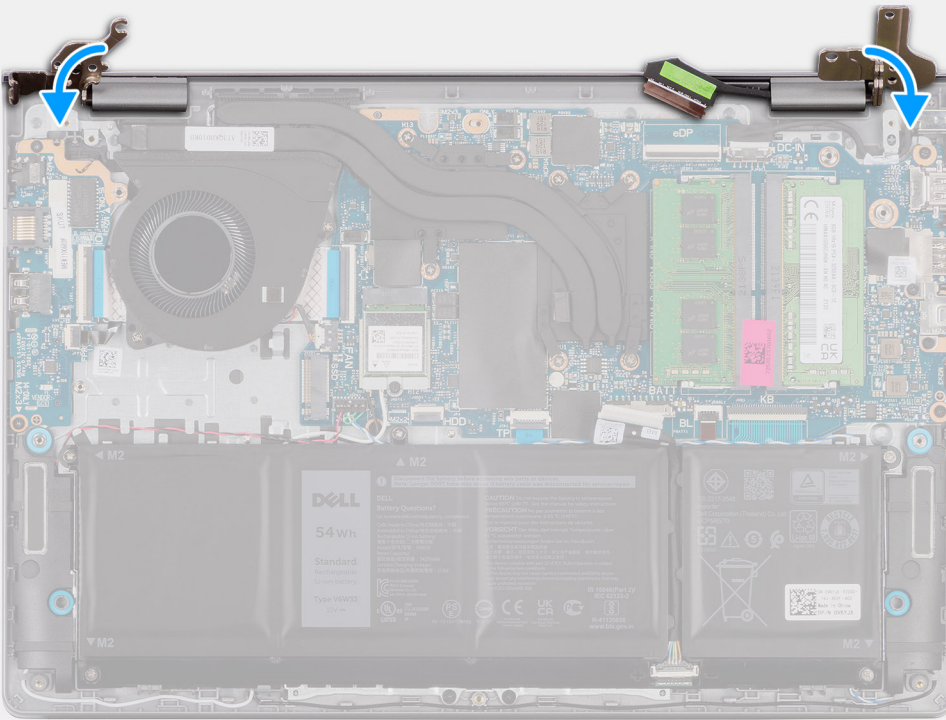

3

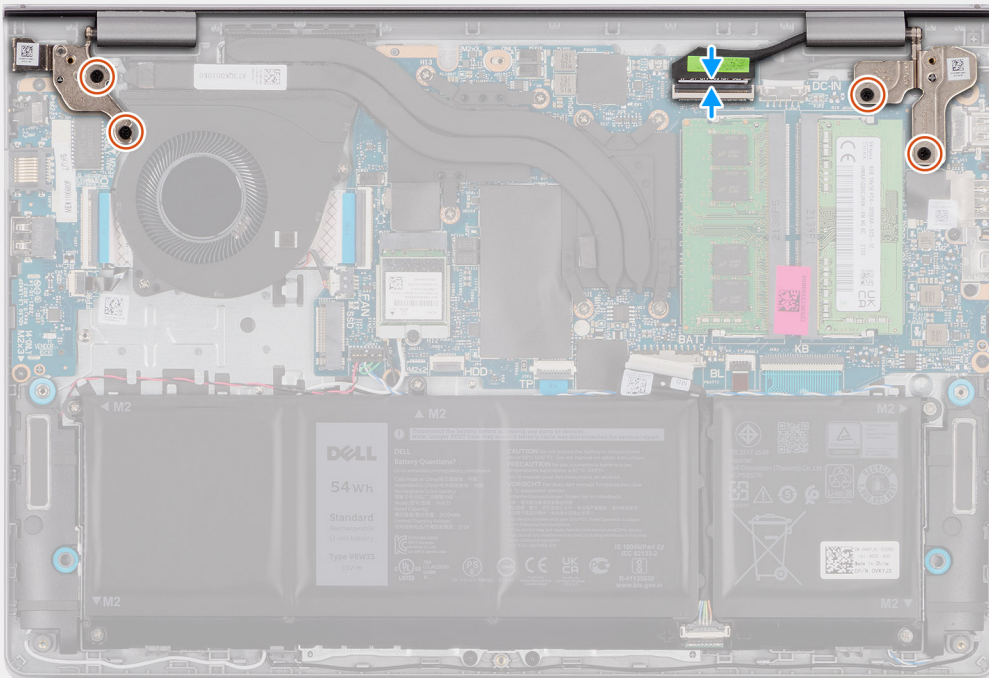

Étapes

1. Faites glisser l'assemblage d'écran en l'inclinant, puis placez-le sur l'assemblage repose-poignets et clavier.

2. Appuyez doucement sur les charnières d'écran pour aligner les trous de vis des charnières d'écran avec ceux de l'assemblage du repose-poignets et du clavier.
3. Remettez en place les quatre vis (M2.5x5) qui fixent les charnières de l'écran à l'assemblage du repose-poignets et du clavier.
i **REMARQUE :** Le port de l'adaptateur secteur est maintenu en place par la charnière d'écran gauche. Il n'y a pas de vis, de bande ou de ruban adhésif qui fixe le port de l'adaptateur secteur au repose-poignets. Par conséquent, les techniciens doivent noter si le port de l'adaptateur secteur est tombé du système lors des procédures de retrait suivantes.
4. Branchez le câble d'écran au connecteur sur la carte système.

Étapes suivantes

1. Installez le [cache de fond](#).
2. Installez la [carte SD](#).
3. Suivez la procédure décrite dans la section [après une intervention à l'intérieur de votre ordinateur](#).

Retrait de l'assemblage d'écran (plastique)

Prérequis

1. Suivez la procédure décrite dans la section [Avant d'intervenir à l'intérieur de votre ordinateur](#).
2. Retirez la [carte SD](#).
3. Retirez le [cache de fond](#).
4. Retirez le [SSD](#).
5. Retirez la [carte sans fil](#).

À propos de cette tâche

Les images suivantes indiquent l'emplacement de l'assemblage d'écran et fournissent une représentation visuelle de la procédure de retrait.



4x
M2.5x5

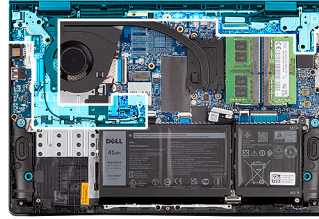

1

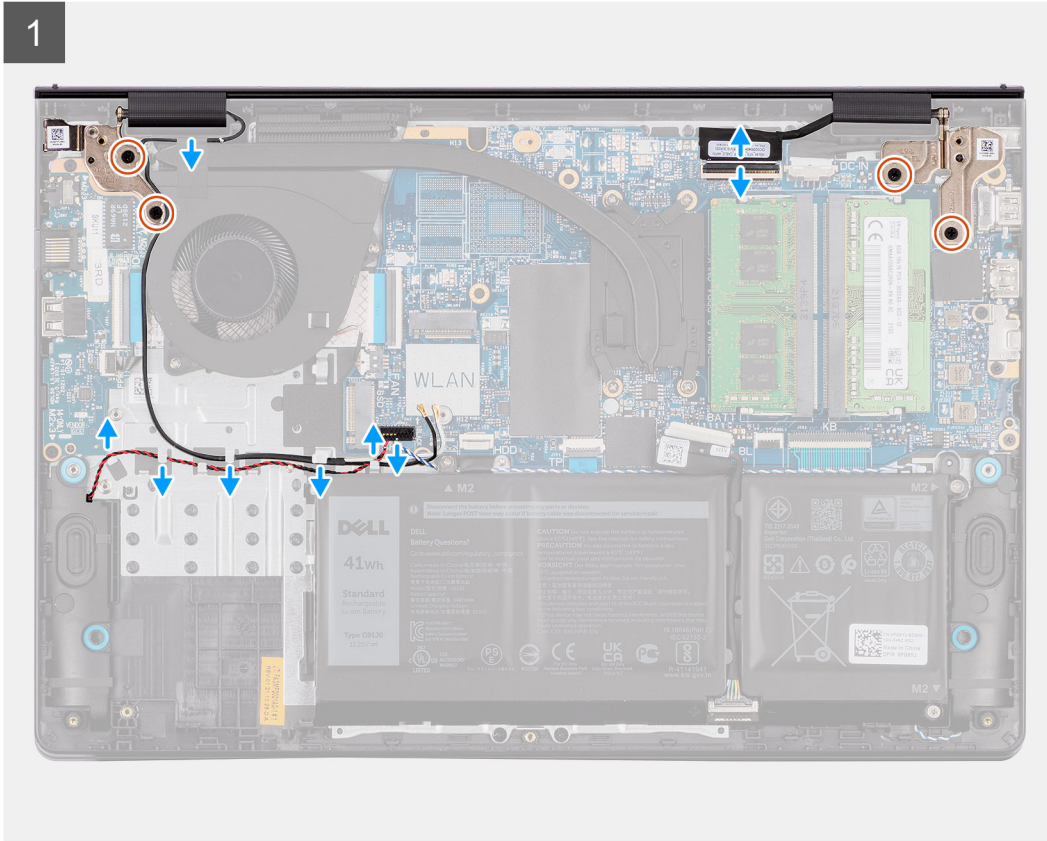

2

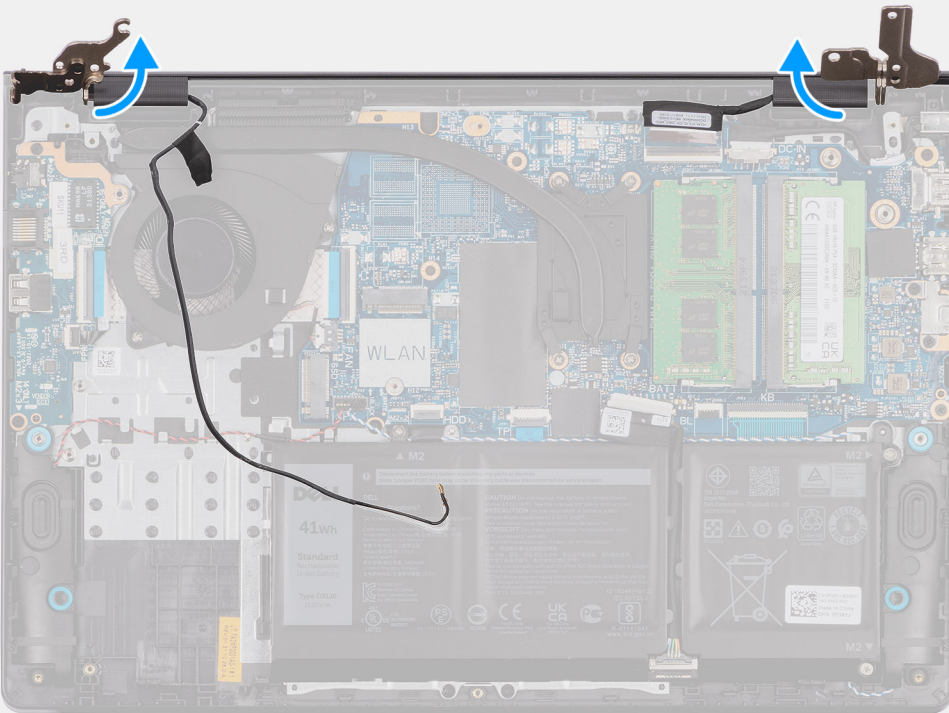

3

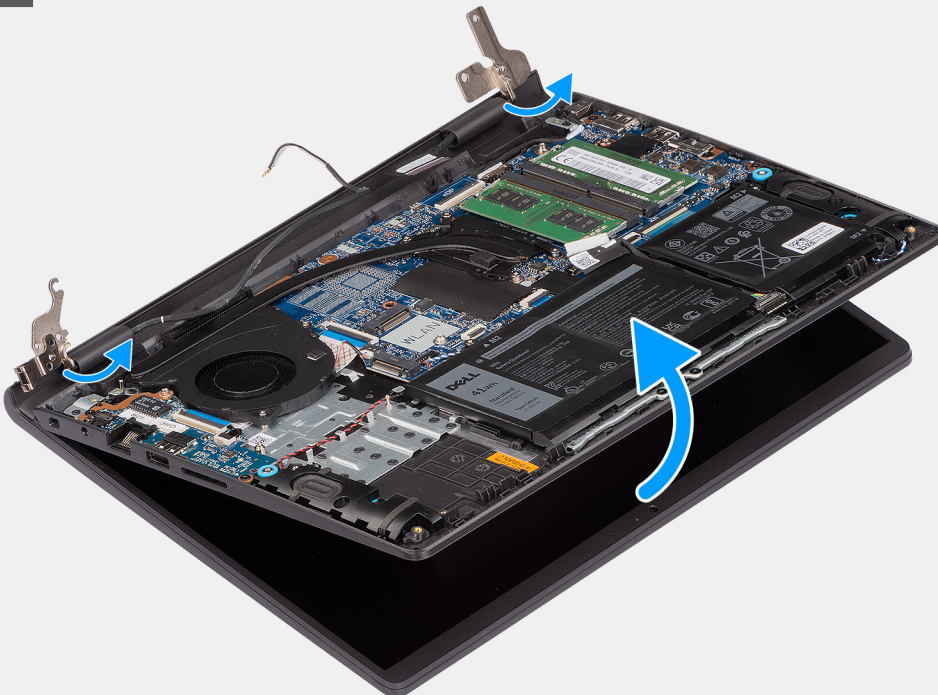

Étapes

1. Retirez les quatre vis (M2,5x5) qui fixent les charnières de l'écran à l'assemblage du repose-poignets et du clavier.
2. Débranchez le câble d'écran et le câble du haut-parleur de la carte système (pour les systèmes dotés d'un châssis en plastique).

3. Retirez le câble du haut-parleur des guides d'acheminement situés sur l'assemblage du repose-poignets et du clavier.
4. Retirez les câbles d'antenne WLAN des guides d'acheminement situés sur l'assemblage du repose-poignets et du clavier.
5. Ouvrez les charnières d'écran à un angle de 90 degrés et placez le système sur une surface plane.
6. Retirez l'assemblage d'écran de l'assemblage du repose-poignets et du clavier.

Installation de l'assemblage d'écran (plastique)

Prérequis

Si vous remplacez un composant, retirez le composant existant avant d'exécuter la procédure d'installation.

À propos de cette tâche

Les images suivantes indiquent l'emplacement de l'assemblage d'écran et fournissent une représentation visuelle de la procédure d'installation.



4x
M2.5x5

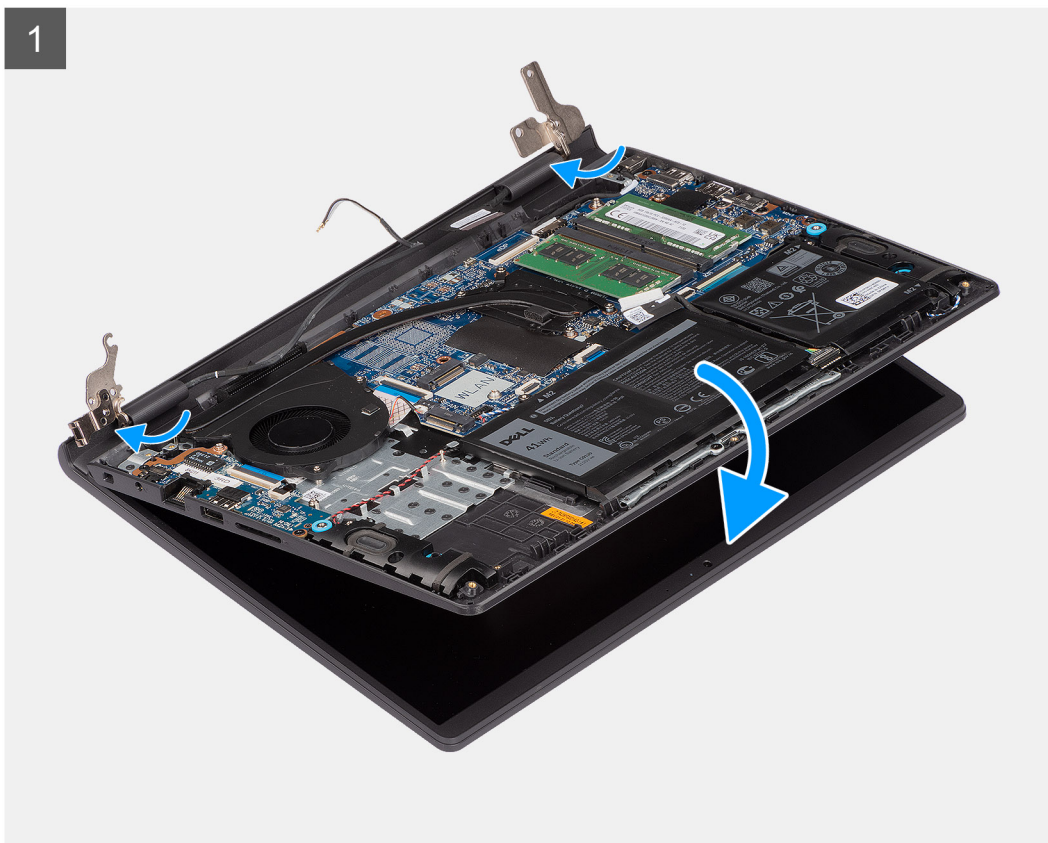
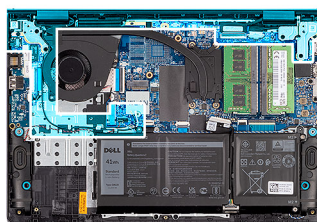

2

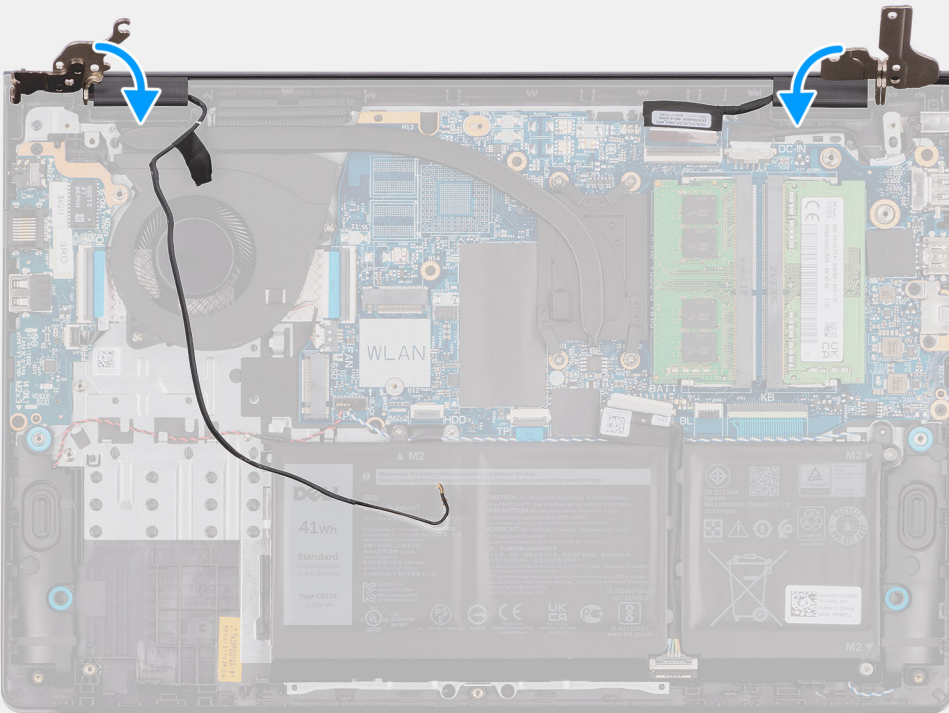

3

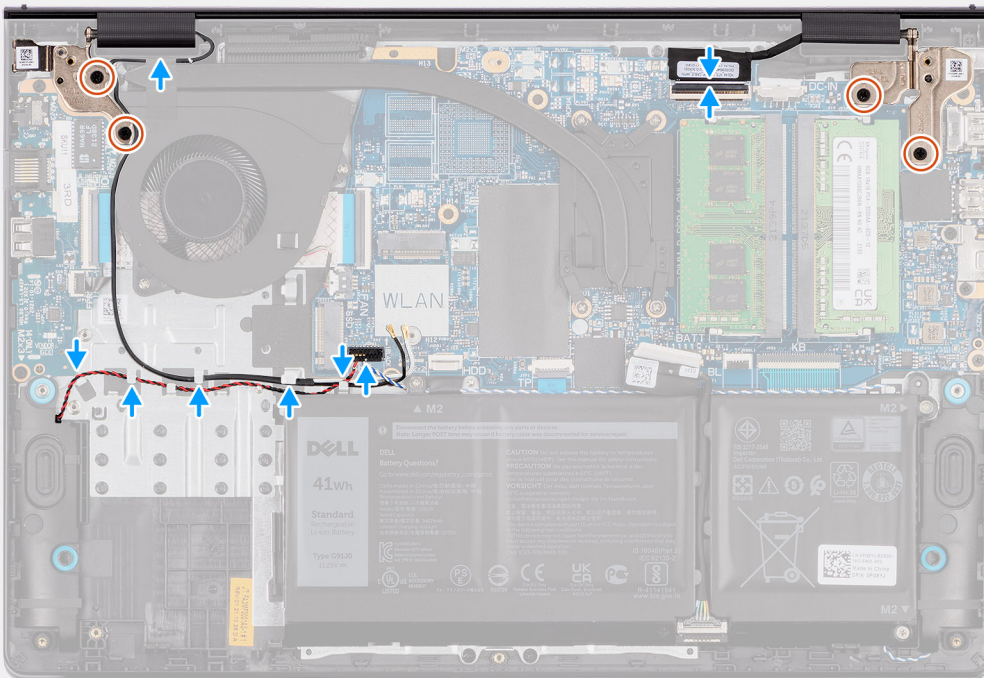

Étapes

1. Faites glisser l'assemblage d'écran en l'inclinant, puis placez-le sur l'assemblage repose-poignets et clavier.

2. Appuyez doucement sur les charnières d'écran pour aligner les trous de vis des charnières d'écran avec ceux de l'assemblage du repose-poignets et du clavier.
3. Remettez en place les quatre vis (M2.5x5) qui fixent les charnières de l'écran à l'assemblage du repose-poignets et du clavier.
i **REMARQUE :** Le port de l'adaptateur secteur est maintenu en place par la charnière d'écran gauche. Il n'y a pas de vis, de bande ou de ruban adhésif qui fixe le port de l'adaptateur secteur au repose-poignets. Par conséquent, les techniciens doivent noter si le port de l'adaptateur secteur est tombé du système lors des procédures de retrait suivantes.
4. Acheminez les câbles d'antenne WLAN par les guides d'acheminement situés sur l'assemblage du repose-poignets et du clavier.
5. Faites passer le câble des haut-parleurs par les guides de routage situés sur l'assemblage du repose-poignets et du clavier.
i **REMARQUE :** Assurez-vous d'acheminer le câble des haut-parleurs sur les câbles d'antenne WLAN.
6. Branchez le câble d'écran au connecteur sur la carte système.

Étapes suivantes

1. Installez la [carte sans fil](#).
2. Installez le [disque SSD](#).
3. Installez le [cache de fond](#).
4. Installez la [carte SD](#).
5. Suivez la procédure décrite dans la section [après une intervention à l'intérieur de votre ordinateur](#).

Caches de charnières

Retrait des caches de charnière

Prérequis

1. Suivez la procédure décrite dans la section [Avant d'intervenir à l'intérieur de votre ordinateur](#).
2. Retirez la [carte SD](#).
3. Retirez le [cache de fond](#).
4. Retirez les [modules de mémoire](#).
5. Retirez le [SSD](#).
6. Retirez la [carte sans fil](#).
7. Retirez l'[assemblage d'écran](#).

À propos de cette tâche

Les images suivantes indiquent l'emplacement des caches de charnière et fournissent une représentation visuelle de la procédure d'installation.

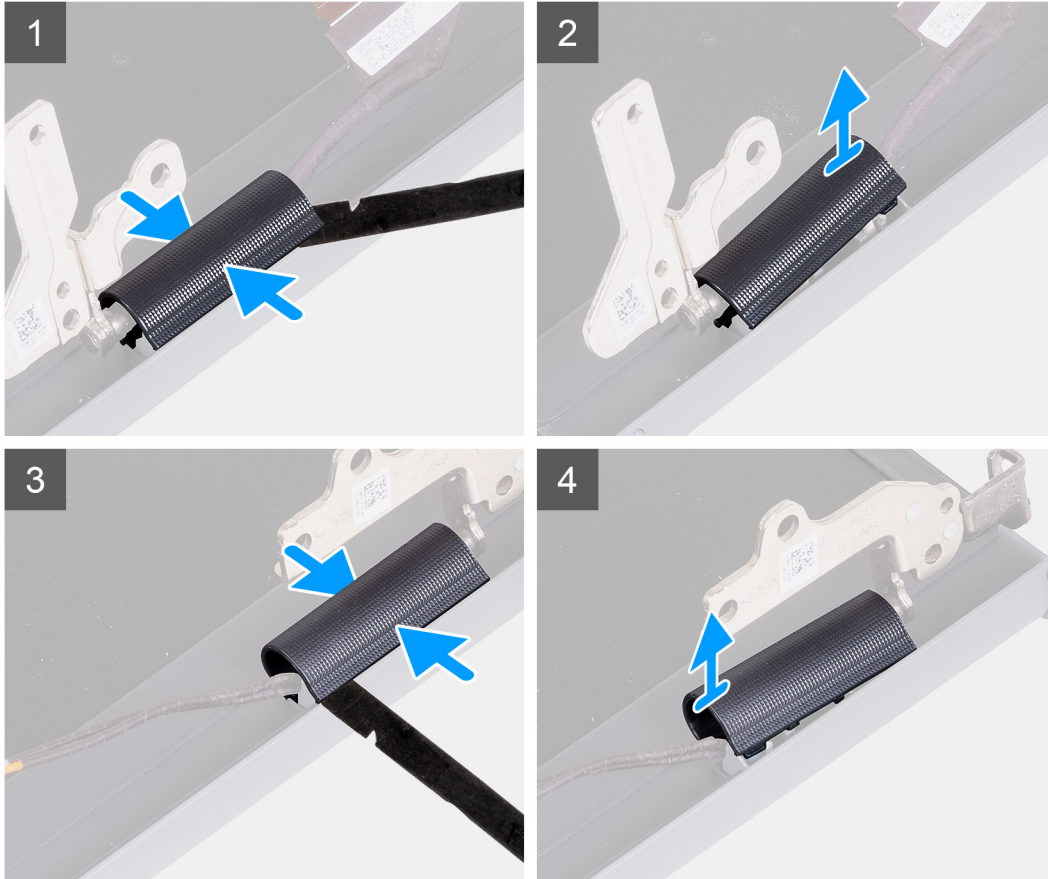

Étapes

i **REMARQUE** : Avant de retirer leurs caches, ouvrez les charnières d'écran à 90 degrés.

1. Pincez le cache de charnière gauche au centre.
2. À l'aide d'une pointe en plastique, faites levier sur le côté interne du cache de la charnière gauche et retirez-le de cette dernière.
3. Pincez le cache de charnière droit au centre.
4. À l'aide d'une pointe en plastique, faites levier sur le côté interne du cache de la charnière droite et retirez-le de cette dernière.

Installation des caches de charnière

Prérequis

Si vous remplacez un composant, retirez le composant existant avant d'exécuter la procédure d'installation.

i **REMARQUE** : Cette procédure s'applique aux systèmes dotés d'un châssis en plastique.

À propos de cette tâche

Les images suivantes indiquent l'emplacement des caches de charnière et fournissent une représentation visuelle de la procédure d'installation.

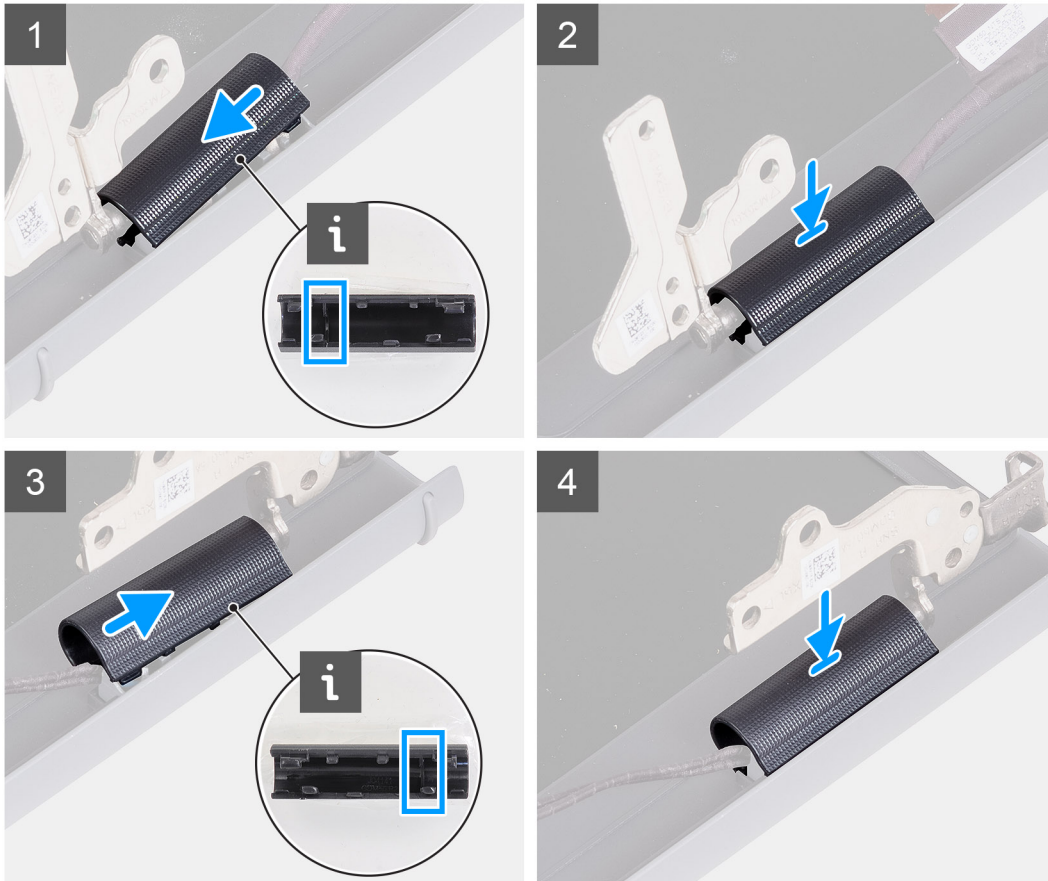

Étapes

1. Alignez la nervure située à l'intérieur du cache de charnière gauche sur les côtés extérieurs.
2. Poussez le cache de charnière gauche vers le bas jusqu'à ce qu'il s'enclenche.
3. Alignez la nervure située à l'intérieur du cache de charnière droite sur les côtés extérieurs.
4. Poussez le cache de charnière droite vers le bas jusqu'à ce qu'il s'enclenche.

Étapes suivantes

1. Installez l'[assemblage d'écran](#).
2. Installez la [carte sans fil](#).
3. Installez le [disque SSD](#).
4. Installez les [modules de mémoire](#).
5. Installez le [cache de fond](#).
6. Installez la [carte SD](#).
7. Suivez la procédure décrite dans la section [après une intervention à l'intérieur de votre ordinateur](#).

Cadre d'écran

Retrait de la bordure d'écran

Prérequis

1. Suivez la procédure décrite dans la section [Avant d'intervenir à l'intérieur de votre ordinateur](#).
2. Retirez la [carte SD](#).
3. Retirez le [cache de fond](#).
4. Retirez les [modules de mémoire](#).
5. Retirez le [SSD](#).
6. Retirez la [carte sans fil](#).
7. Retirez l'[assemblage d'écran](#).
8. Retirez les [caches de charnières](#).

À propos de cette tâche

Les images suivantes indiquent l'emplacement de la bordure d'écran et fournissent une représentation visuelle de la procédure de retrait.



Étapes

1. Faites levier pour ouvrir le panneau d'écran à partir du bord intérieur sur les côtés gauche et droit de l'assemblage d'écran.
2. Faites levier pour ouvrir le panneau d'écran, en commençant par le bord intérieur de la partie supérieure de l'assemblage d'écran.
3. Continuez à faire levier pour ouvrir le bord extérieur de la partie inférieure du panneau d'écran.

4. Faites levier pour ouvrir le panneau d'écran, en commençant par le bord intérieur de la partie inférieure de l'assemblage d'écran.
5. Soulevez et retirez la bordure de l'assemblage d'écran.

Installation de la bordure d'écran

Prérequis

Si vous remplacez un composant, retirez le composant existant avant d'exécuter la procédure d'installation.

 **REMARQUE :** Cette procédure s'applique aux systèmes dotés d'un châssis en plastique.

À propos de cette tâche

L'image suivante indique l'emplacement de la bordure d'écran et fournit une représentation visuelle de la procédure d'installation.

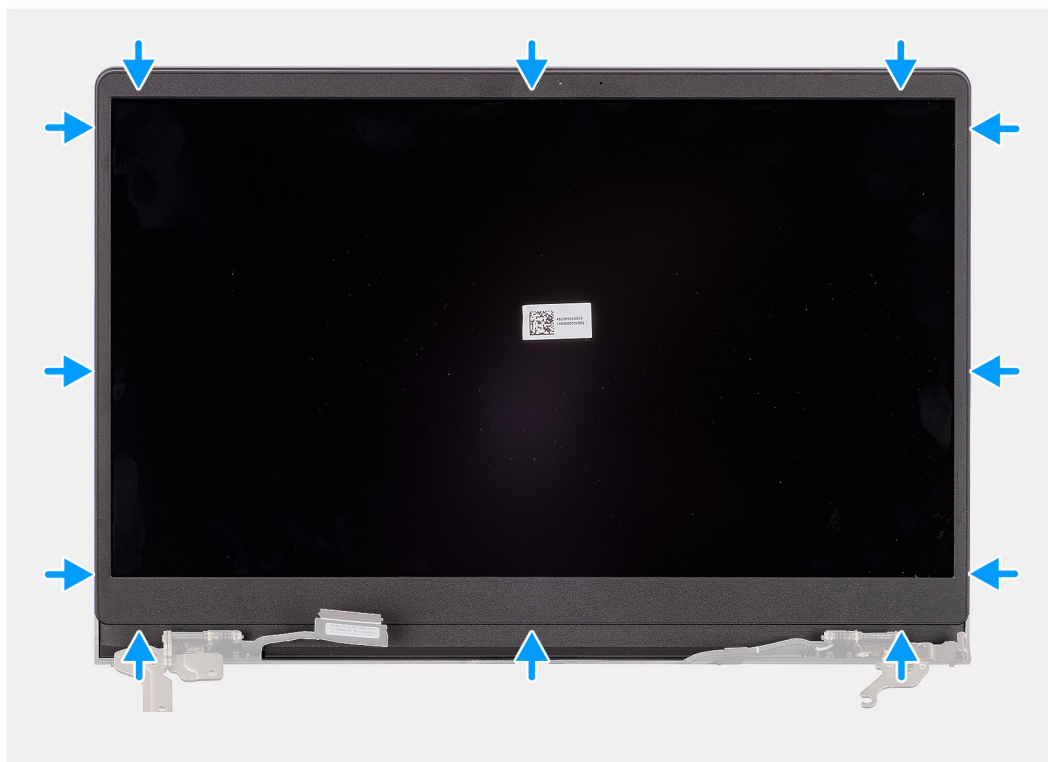

Étapes

Alignez le cadre d'écran sur l'assemblage du capot arrière d'écran et des antennes, puis enfoncez-le délicatement jusqu'à ce qu'il s'enclenche.

Étapes suivantes

1. Installez les [caches de charnières](#).
2. Installez l'[assemblage d'écran](#).
3. Installez la [carte sans fil](#).
4. Installez le [disque SSD](#).
5. Installez les [modules de mémoire](#).

6. Installez le [cache de fond](#).
7. Installez la [carte SD](#).
8. Suivez la procédure décrite dans la section [après une intervention à l'intérieur de votre ordinateur](#).

Charnières

Retrait des charnières

Prérequis

1. Suivez la procédure décrite dans la section [Avant d'intervenir à l'intérieur de votre ordinateur](#).
2. Retirez la [carte SD](#).
3. Retirez le [cache de fond](#).
4. Retirez le [SSD](#).
5. Retirez la [carte sans fil](#).
6. Retirez l'[assemblage d'écran](#).
7. Retirez les [caches de charnières](#).
8. Retirez la [bordure d'écran](#).

À propos de cette tâche

Les images suivantes indiquent l'emplacement de la charnière et illustrent la procédure d'installation.



6x
M2.5x3.8

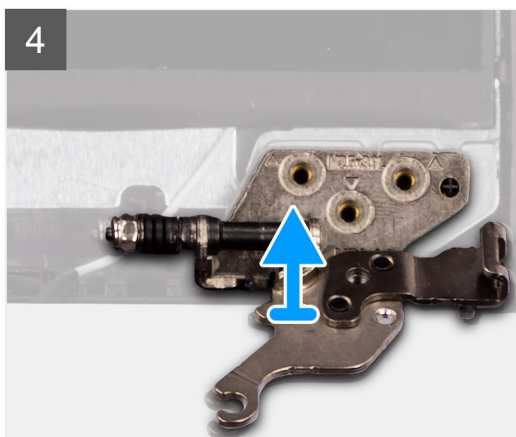
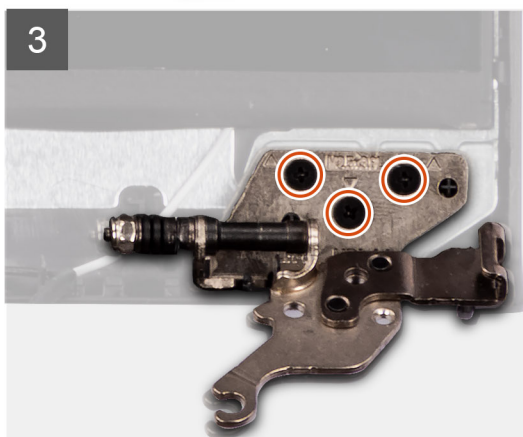
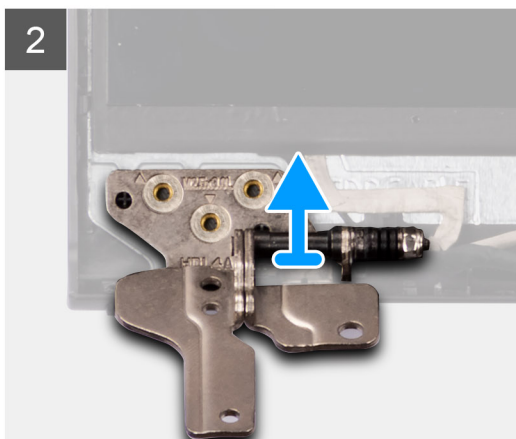

Étapes

1. Retirez les trois vis (M2.5x3.8) de la charnière gauche.
2. Soulevez la charnière gauche et retirez-la de l'assemblage de l'écran.
3. Retirez les trois vis (M2.5x3.8) et soulevez la charnière droite.
4. Soulevez la charnière gauche et retirez-la du capot arrière de l'assemblage d'écran.

Installation des charnières

Prérequis

Si vous remplacez un composant, retirez le composant existant avant d'exécuter la procédure d'installation.

À propos de cette tâche

Les images suivantes indiquent l'emplacement des charnières et illustrent la procédure d'installation.



6x
M2,5x3,8

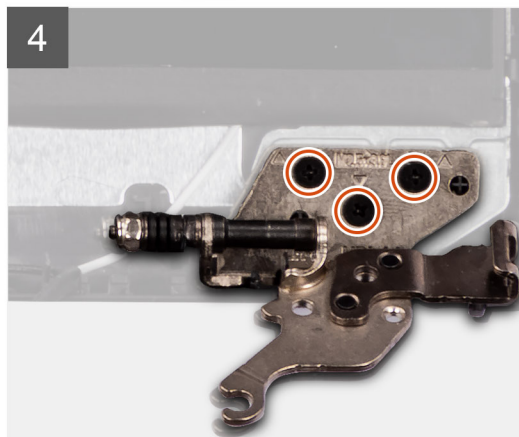
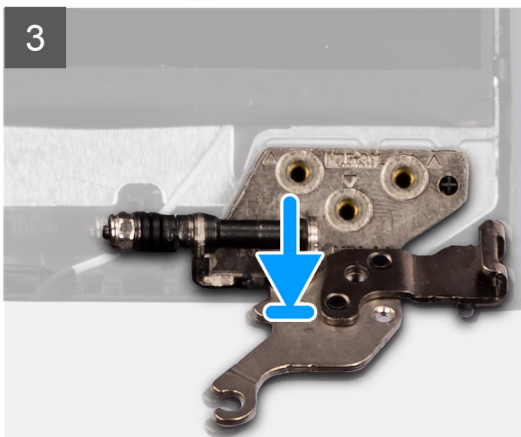
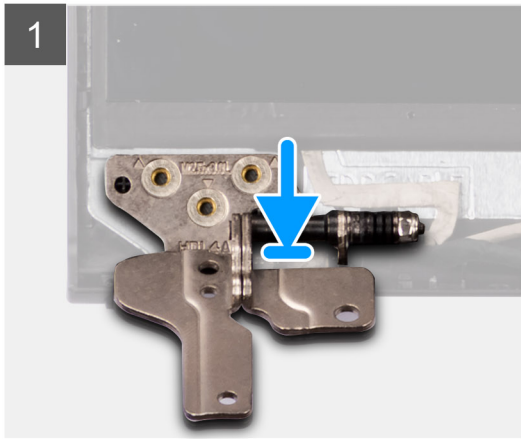

Étapes

1. Alignez et placez la charnière gauche sur l'assemblage d'écran.
2. Installez les trois vis (M2,5x3,8) pour fixer la charnière sur le panneau d'écran et le capot arrière.
3. Alignez et placez la charnière droite sur l'assemblage d'écran.
4. Installez les trois vis (M2,5x3,8) pour fixer la charnière sur le panneau d'écran et le capot arrière.

Étapes suivantes

1. Installez la [bordure d'écran](#).
2. Installez les [caches de charnières](#).
3. Installez l'[assemblage d'écran](#).
4. Installez la [carte sans fil](#).
5. Installez le [disque SSD](#).
6. Installez le [cache de fond](#).
7. Installez la [carte SD](#).
8. Suivez la procédure décrite dans la section [après une intervention à l'intérieur de votre ordinateur](#).

Panneau d'écran

Retrait du panneau d'écran

Prérequis

1. Suivez la procédure décrite dans la section [Avant d'intervenir à l'intérieur de votre ordinateur](#).
2. Retirez la [carte SD](#).
3. Retirez le [cache de fond](#).
4. Retirez le [SSD](#).
5. Retirez la [carte sans fil](#).
6. Retirez l'[assemblage d'écran](#).
7. Retirez les [caches de charnières](#).
8. Retirez la [bordure d'écran](#).
9. Retirez les [charnières](#).

À propos de cette tâche

Les images suivantes indiquent l'emplacement du panneau d'écran et fournissent une représentation visuelle de la procédure de retrait.



2x
M2x2



2

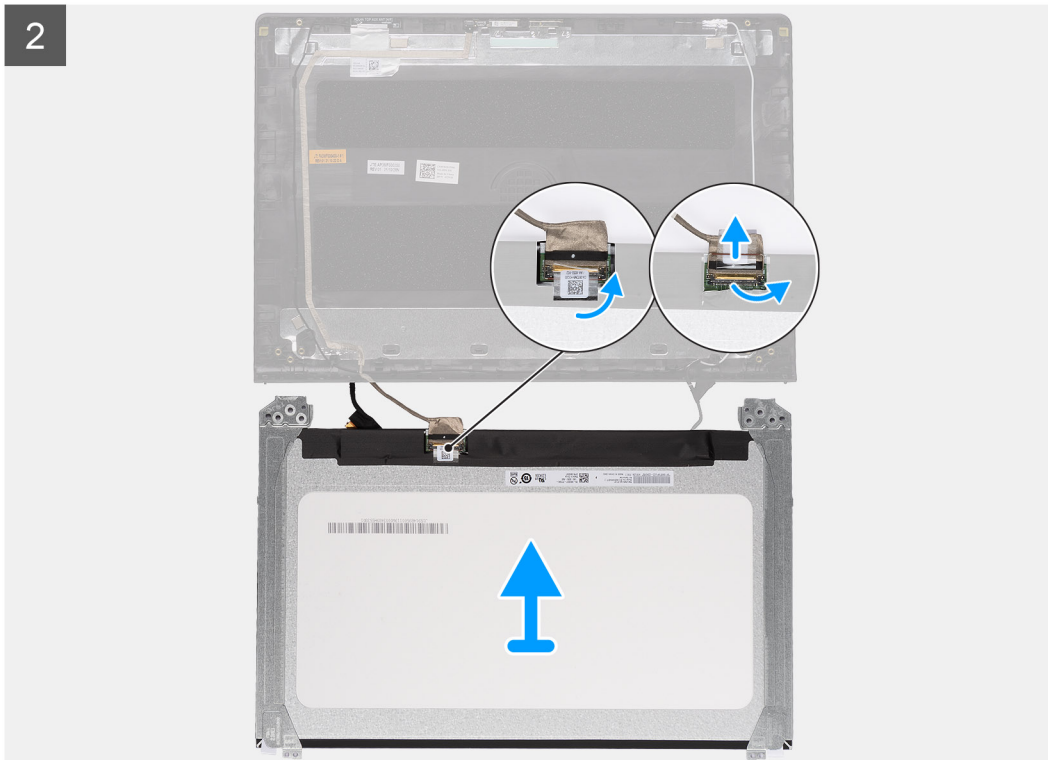

Étapes

1. Retirez les deux vis (M2x2) qui fixent le panneau d'écran au cache arrière.
2. À l'aide d'une pointe en plastique, faites levier sur le panneau d'écran, en commençant par le bord inférieur droit.
3. Faites délicatement levier sur le panneau d'écran le long des côtés gauche et droit du capot arrière de l'écran à l'aide de vos mains.
4. Soulevez la partie inférieure du panneau d'écran et faites-la glisser vers le bas pour dégager les supports de l'écran des logements situés dans la partie supérieure du capot de l'écran.
5. Retournez doucement l'assemblage du panneau d'écran, puis décollez le ruban en Mylar qui fixe le câble d'écran à l'arrière du panneau d'écran.

REMARQUE : Assurez-vous que la poser le panneau sur une surface propre et plane pour éviter de l'endommager.

6. Débranchez le câble d'écran de l'assemblage du panneau d'écran et soulevez l'assemblage du panneau d'écran hors du système.

REMARQUE : Ne retirez pas les supports métalliques du panneau.

Installation du panneau d'écran

Prérequis

Si vous remplacez un composant, retirez le composant existant avant d'exécuter la procédure d'installation.

À propos de cette tâche

Les images suivantes indiquent l'emplacement du panneau d'écran et fournissent une représentation visuelle de la procédure d'installation.



2x
M2x2

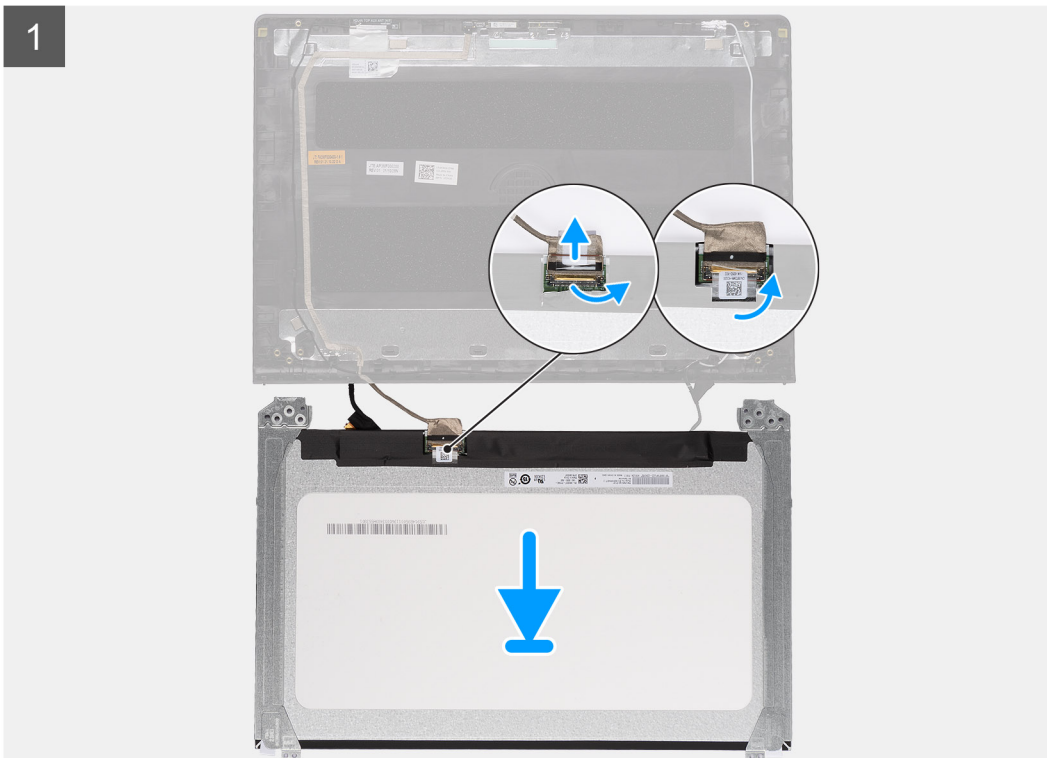

Étapes

1. Posez le panneau d'écran et l'assemblage d'écran sur une surface plane et propre.
2. Branchez le câble d'écran au connecteur du panneau d'écran et fermez le loquet.
3. Collez le ruban adhésif pour fixer le loquet du connecteur du câble de l'écran au panneau d'écran.
4. Soulevez et faites pivoter le panneau d'écran, puis placez le panneau d'écran sur l'assemblage d'écran.
5. Placez la bordure d'écran sur l'assemblage d'écran.
6. Alignez les languettes situées sur le cadre d'écran sur les fentes situées sur l'assemblage d'écran.
7. Appuyez sur le cadre d'écran et enclenchez le cadre d'écran en place.
8. Remettez en place les deux vis (M2x2) pour fixer le panneau d'écran au cache arrière.

Étapes suivantes

1. Installez les [charnières](#).
2. Installez la [bordure d'écran](#).
3. Installez les [caches de charnières](#).
4. Installez l'[assemblage d'écran](#).
5. Installez la [carte sans fil](#).
6. Installez le [disque SSD](#).
7. Installez le [cache de fond](#).
8. Installez la [carte SD](#).
9. Suivez la procédure décrite dans la section [après une intervention à l'intérieur de votre ordinateur](#).

câble eDP

Retrait du câble eDP (plastique)

Prérequis

1. Suivez la procédure décrite dans la section [Avant d'intervenir à l'intérieur de votre ordinateur](#).
2. Retirez la [carte SD](#).
3. Retirez le [cache de fond](#).
4. Retirez les [modules de mémoire](#).
5. Retirez le [SSD](#).
6. Retirez la [carte sans fil](#).
7. Retirez l'[assemblage d'écran](#).
8. Retirez les [caches de charnières](#).
9. Retirez la [bordure d'écran](#).
10. Retirez les [charnières](#).
11. Retirez le [panneau d'écran](#).

À propos de cette tâche

L'image suivante indique l'emplacement du câble eDP (pour les systèmes livrés avec un châssis en plastique) et illustre la procédure de retrait.

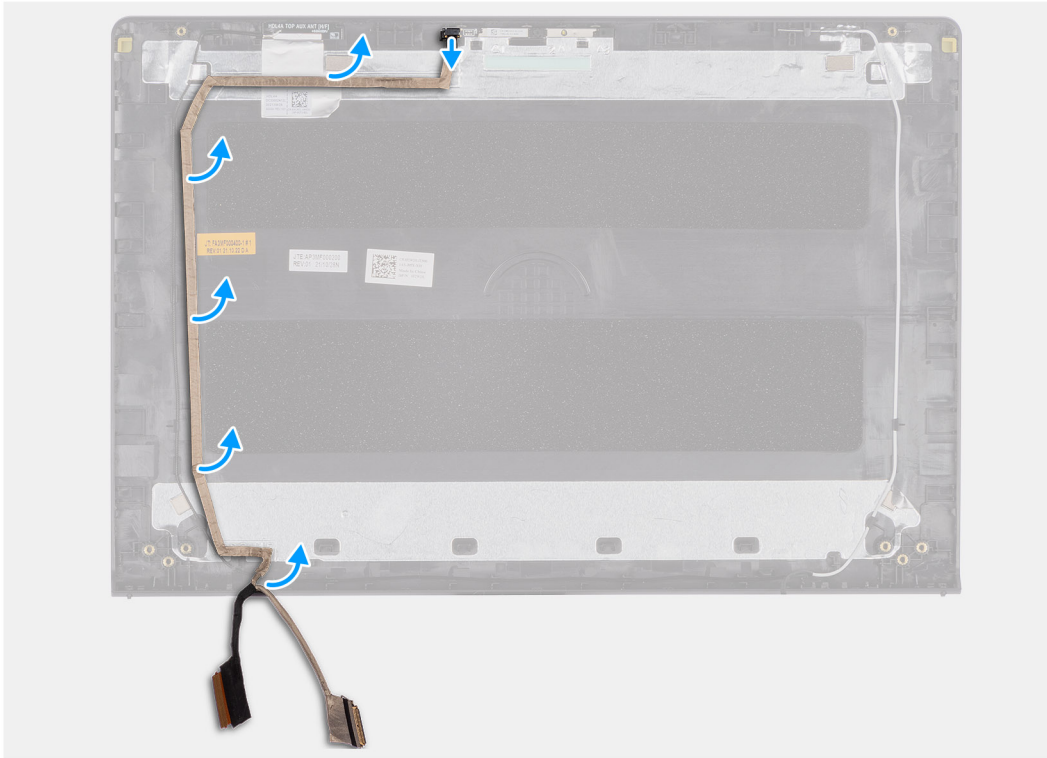
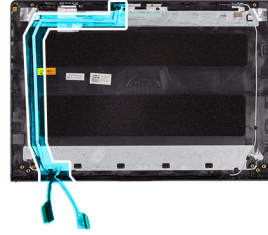

Étapes

1. Déconnectez le câble eDP de la caméra.
2. Décollez et retirez le câble eDP du cache d'écran.

Installation du câble eDP (plastique)

À propos de cette tâche

L'image suivante indique l'emplacement du câble eDP (pour les systèmes livrés avec un châssis en plastique) et illustre la procédure d'installation.

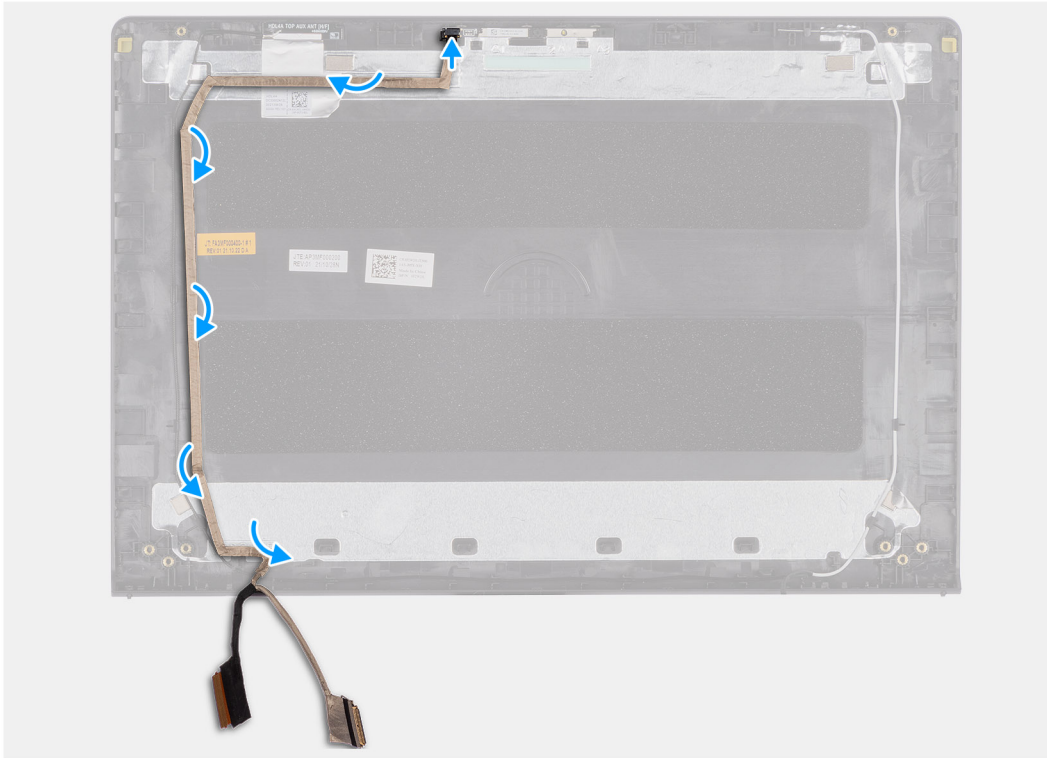
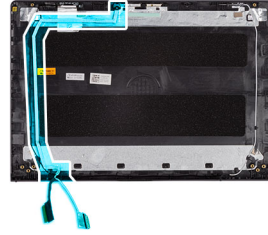

Étapes

1. Collez le ruban adhésif qui fixe le câble eDP au capot arrière de l'écran.
2. Connectez le câble eDP à la caméra.

Étapes suivantes

1. Installez le [panneau d'écran](#).
2. Installez les [charnières](#).
3. Installez la [bordure d'écran](#).
4. Installez les [caches de charnières](#).
5. Installez l'[assemblage d'écran](#).
6. Installez la [carte sans fil](#).
7. Installez le [disque SSD](#).
8. Installez les [modules de mémoire](#).
9. Installez le [cache de fond](#).
10. Installez la [carte SD](#).
11. Suivez la procédure décrite dans la section [après une intervention à l'intérieur de votre ordinateur](#).

Retrait du câble eDP (aluminium)

Prérequis

1. Suivez la procédure décrite dans la section [Avant d'intervenir à l'intérieur de votre ordinateur](#).
2. Retirez la [carte SD](#).

3. Retirez le [cache de fond](#).
4. Retirez les [modules de mémoire](#).
5. Retirez le [SSD](#).
6. Retirez la [carte sans fil](#).
7. Retirez l'[assemblage d'écran](#).
8. Retirez les [caches de charnières](#).
9. Retirez la [bordure d'écran](#).
10. Retirez les [charnières](#).
11. Retirez le [panneau d'écran](#).

À propos de cette tâche

L'image suivante indique l'emplacement du câble eDP (pour les systèmes livrés avec un boîtier en aluminium) et illustre la procédure de retrait.

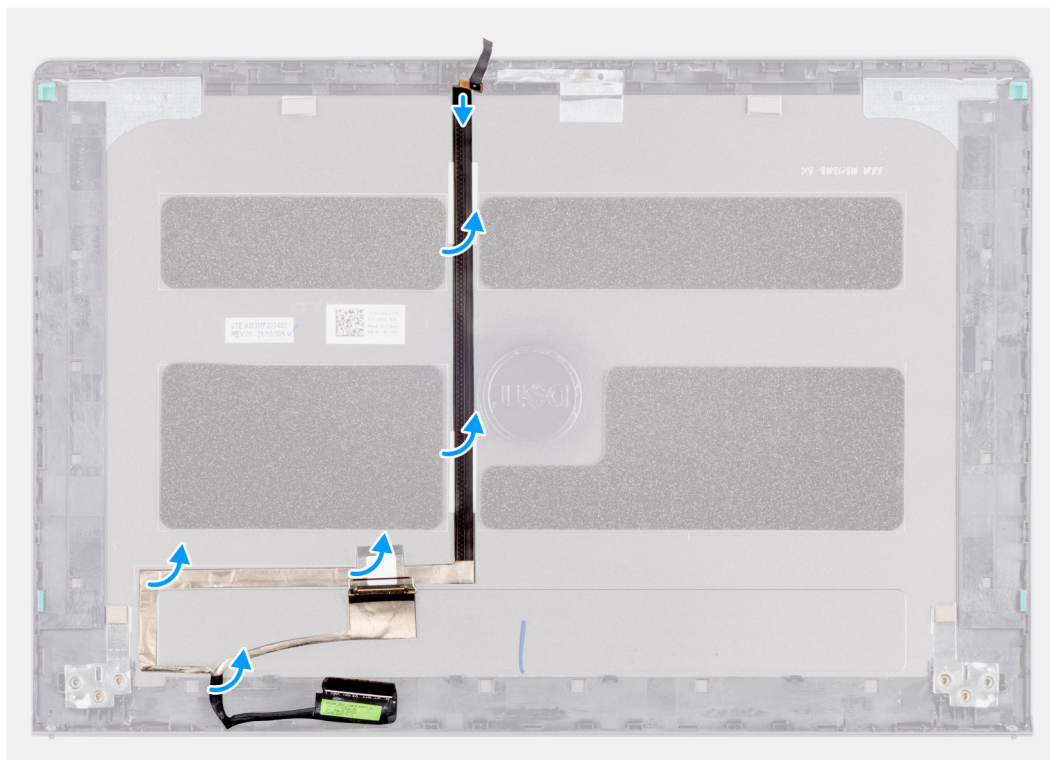
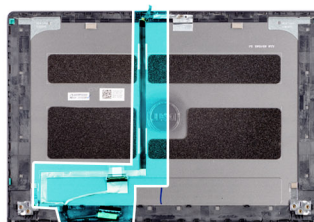

Étapes

1. Déconnectez le câble eDP de la caméra.
2. Décollez et retirez le câble eDP du cache d'écran.

Installation du câble eDP (aluminium)

À propos de cette tâche

L'image suivante indique l'emplacement du câble eDP (pour les systèmes livrés avec un boîtier en aluminium) et illustre la procédure d'installation.

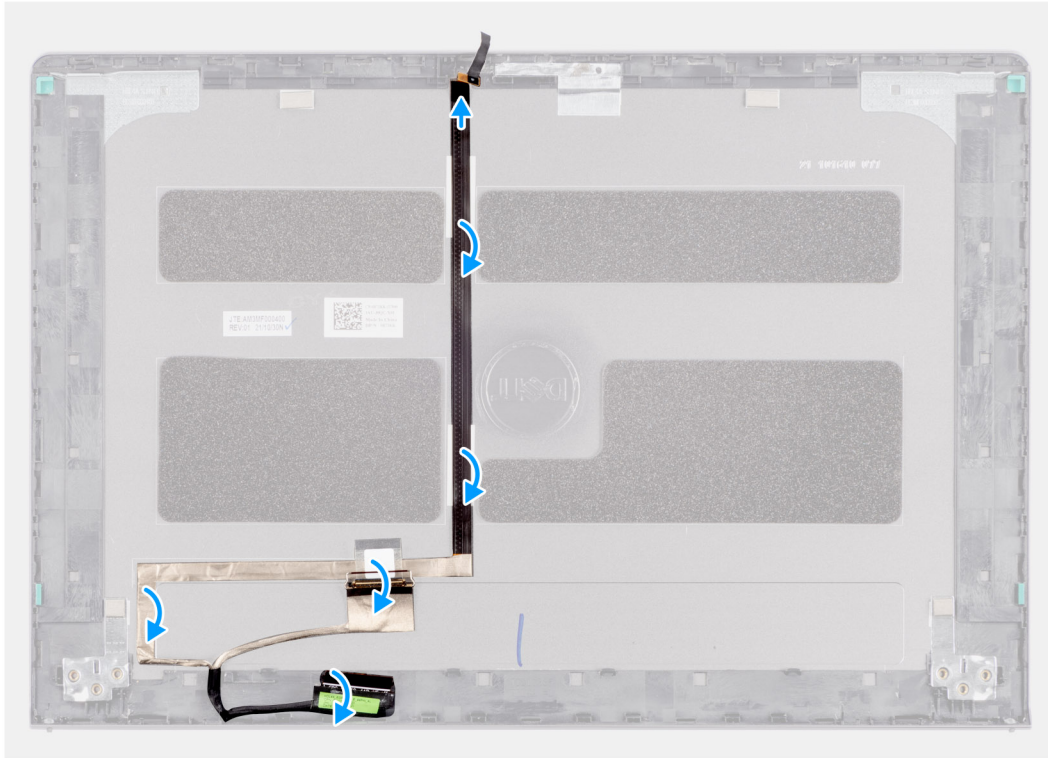
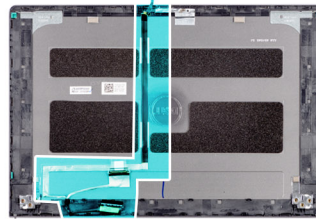

Étapes

1. Connectez le câble eDP à la caméra.
2. Collez le ruban adhésif qui fixe le câble eDP au capot arrière de l'écran.

Étapes suivantes

1. Installez le [panneau d'écran](#).
2. Installez les [charnières](#).
3. Installez la [bordure d'écran](#).
4. Installez les [caches de charnières](#).
5. Installez l'[assemblage d'écran](#).
6. Installez la [carte sans fil](#).
7. Installez le [disque SSD](#).
8. Installez les [modules de mémoire](#).
9. Installez le [cache de fond](#).
10. Installez la [carte SD](#).
11. Suivez la procédure décrite dans la section [Après une intervention à l'intérieur de votre ordinateur](#).

Assemblage de la caméra

Retrait du module de caméra (plastique)

Prérequis

1. Suivez la procédure décrite dans la section [Avant d'intervenir à l'intérieur de votre ordinateur](#).
2. Retirez la [carte SD](#).
3. Retirez le [cache de fond](#).
4. Retirez la [carte sans fil](#).
5. Retirez l'[assemblage d'écran](#).
6. Retirez les [caches de la charnière d'écran](#).
7. Retirez la [bordure d'écran](#).
8. Retirez les [charnières d'écran](#).
9. Retirez le [panneau d'écran](#).
10. Retirez le [câble eDP](#).

À propos de cette tâche

Les images suivantes indiquent l'emplacement du module de caméra (pour les systèmes livrés avec un châssis en plastique) et illustrent la procédure de retrait.

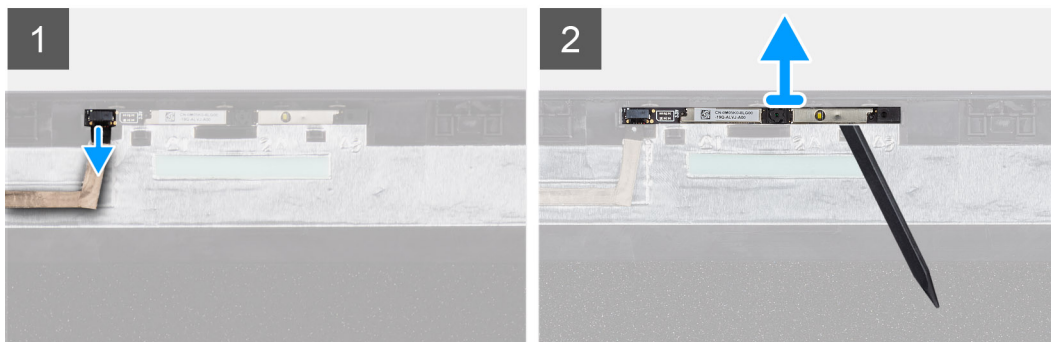
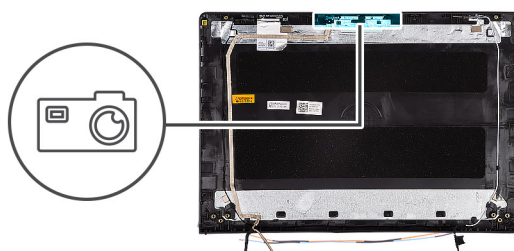

Étapes

1. À l'aide de la languette de retrait, débranchez le câble de la caméra du module de caméra.
2. À l'aide d'une pointe en plastique, dégagez le module de webcam de l'assemblage d'écran.
i **REMARQUE :** Commencez par faire levier sur le module de caméra dans l'ordre séquentiel 1 > 2 > 3, comme indiqué sur le capot arrière de l'écran.
3. Soulevez le module de la caméra pour la retirer de l'assemblage d'écran.

Installation du module de caméra (plastique)

Prérequis

Si vous remplacez un composant, retirez le composant existant avant d'exécuter la procédure d'installation.

À propos de cette tâche

Les images suivantes indiquent l'emplacement du module de caméra (pour les systèmes livrés avec un châssis en plastique) et illustrent la procédure d'installation.

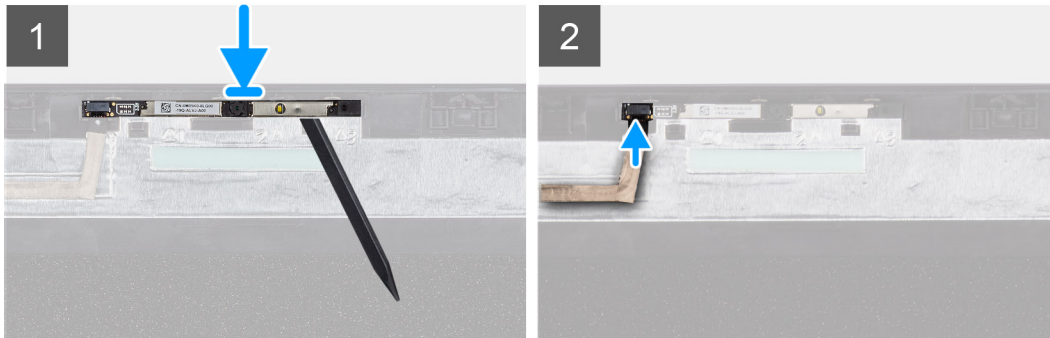
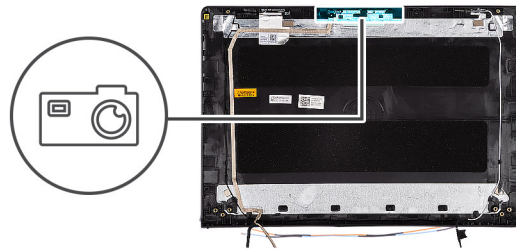

Étapes

1. Placez le module de caméra dans son logement sur l'assemblage de l'écran.
2. Connectez le câble de la webcam au module de cette dernière.

Étapes suivantes

1. Installez le [câble eDP](#).
2. Installez le [panneau d'écran](#).
3. Installez les [charnières d'écran](#).
4. Installez la [bordure d'écran](#).
5. Installez les [caches de la charnière d'écran](#).
6. Installez l'[assemblage d'écran](#).
7. Installez la [carte sans fil](#).
8. Installez le [cache de fond](#).
9. Installez la [carte SD](#).
10. Suivez la procédure décrite dans la section [après une intervention à l'intérieur de votre ordinateur](#).

Retrait du module de caméra (aluminium)

Prérequis

1. Suivez la procédure décrite dans la section [Avant d'intervenir à l'intérieur de votre ordinateur](#).
2. Retirez la [carte SD](#).
3. Retirez le [cache de fond](#).
4. Retirez la [carte sans fil](#).
5. Retirez l'[assemblage d'écran](#).
6. Retirez les [caches de la charnière d'écran](#).
7. Retirez la [bordure d'écran](#).
8. Retirez les [charnières d'écran](#).
9. Retirez le [panneau d'écran](#).
10. Retirez le [câble eDP](#).

À propos de cette tâche

Les images suivantes indiquent l'emplacement du module de caméra (pour les systèmes livrés avec un boîtier en aluminium) et illustrent la procédure de retrait.

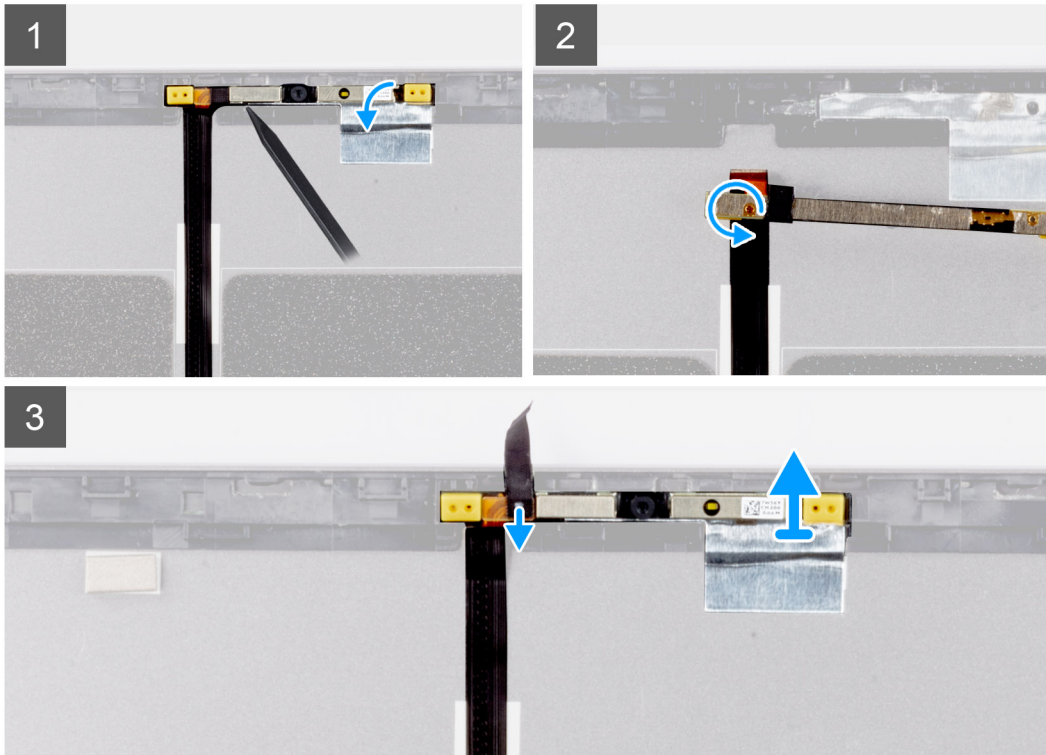
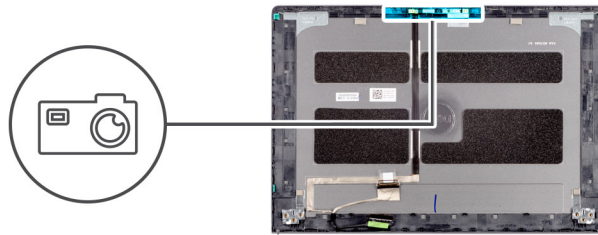

Étapes

1. À l'aide d'une pointe en plastique, dégagez le module de caméra du capot arrière de l'écran et retournez-le.

REMARQUE : Commencez par faire levier sur le module de caméra dans l'ordre séquentiel 1>2, tel qu'indiqué sur le capot arrière de l'écran.

2. Décollez le ruban adhésif qui fixe le module de caméra au capot arrière de l'écran.

3. Déconnectez le câble de la caméra de son connecteur.

4. Soulevez le module de caméra.

Installation du module de caméra (aluminium)

Prérequis

Si vous remplacez un composant, retirez le composant existant avant d'exécuter la procédure d'installation.

À propos de cette tâche

Les images suivantes indiquent l'emplacement du module de caméra (pour les systèmes livrés avec un boîtier en aluminium) et illustrent la procédure d'installation.

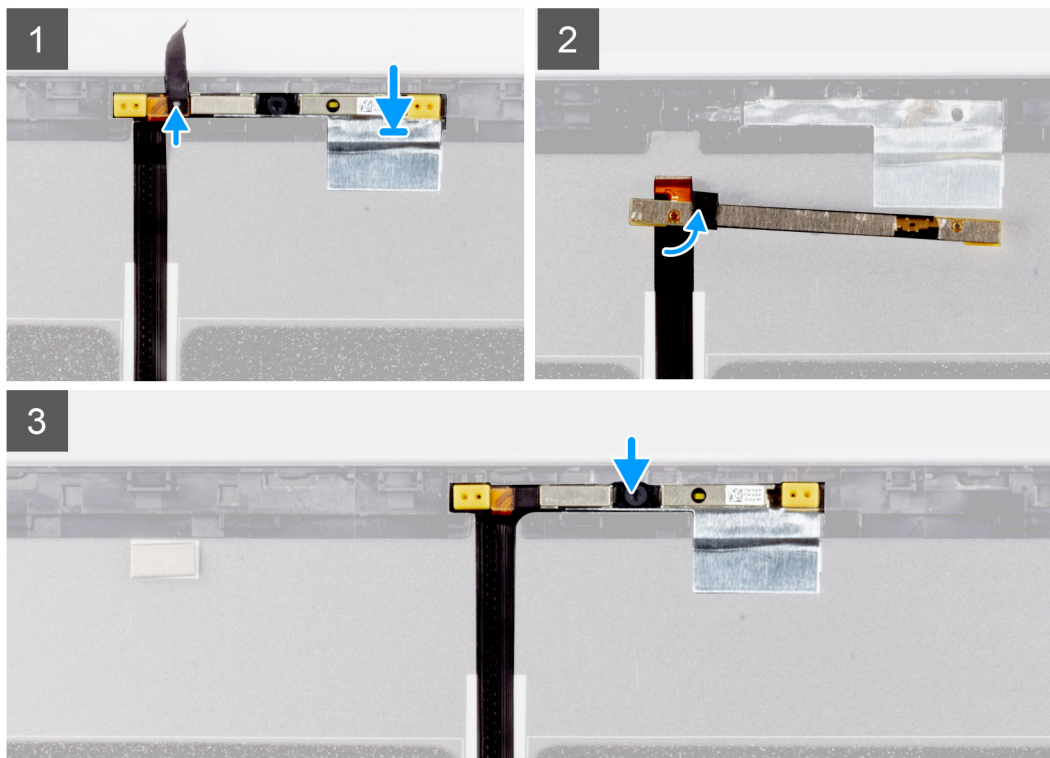
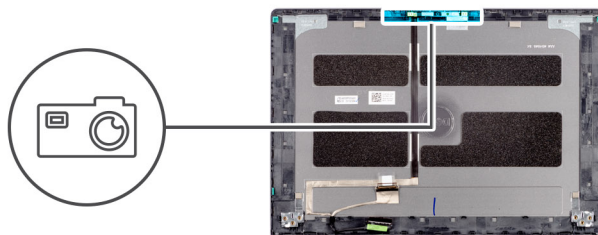

Étapes

1. Placez le module de la webcam dans son logement situé sur le capot arrière de l'écran.
2. Collez le ruban adhésif qui fixe le module de caméra sur le capot arrière de l'écran.
3. Connectez le câble de la webcam au module de cette dernière.

Étapes suivantes

1. Installez le [câble eDP](#).
2. Installez le [panneau d'écran](#).
3. Installez les [charnières d'écran](#).
4. Installez la [bordure d'écran](#).
5. Installez les [caches de la charnière d'écran](#).
6. Installez l'[assemblage d'écran](#).
7. Installez la [carte sans fil](#).
8. Installez le [cache de fond](#).
9. Installez la [carte SD](#).
10. Suivez la procédure décrite dans la section [Après une intervention à l'intérieur de votre ordinateur](#).

Assemblage du capot d'écran et des antennes

Remise en place de l'assemblage du capot de l'écran et de l'antenne

Prérequis

1. Suivez la procédure décrite dans la section [Avant d'intervenir à l'intérieur de votre ordinateur](#).
2. Retirez la [carte SD](#).
3. Retirez le [cache de fond](#).
4. Retirez la [carte sans fil](#).
5. Retirez l'[assemblage d'écran](#).
6. Retirez les [caches de la charnière d'écran](#).
7. Retirez la [bordure d'écran](#).
8. Retirez les [charnières d'écran](#).
9. Retirez le [panneau d'écran](#).
10. Retirez le câble eDP (en [plastique](#) ou en [aluminium](#), selon le cas).

À propos de cette tâche

L'image suivante indique l'emplacement de l'assemblage du capot de l'écran et de l'antenne et illustre la procédure de retrait.



Figure 1. Capot de l'écran (boîtier en plastique)

REMARQUE : L'assemblage du capot de l'écran et de l'antenne ne peut être démonté davantage. Si les antennes WLAN sont défectueuses et doivent être remplacées, remplacez l'assemblage du capot de l'écran et de l'antenne en entier.



Figure 2. Capot de l'écran (boîtier en aluminium)

Étapes

Après avoir effectué toutes les étapes préliminaires, l'assemblage du capot de l'écran et de l'antenne est à votre disposition.

Pavé tactile

Retrait du pavé tactile

Prérequis

1. Suivez la procédure décrite dans la section [Avant d'intervenir à l'intérieur de votre ordinateur](#).
2. Retirez la [carte SD](#).
3. Retirez le [cache de fond](#).
4. Retirez la [batterie](#).

À propos de cette tâche

Les images suivantes indiquent l'emplacement du pavé tactile et montrent la procédure de retrait.



6x
M2x2

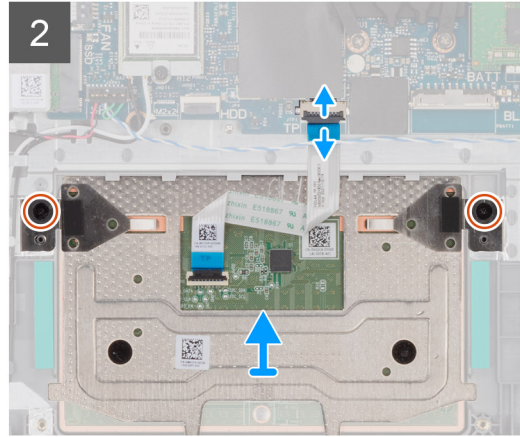
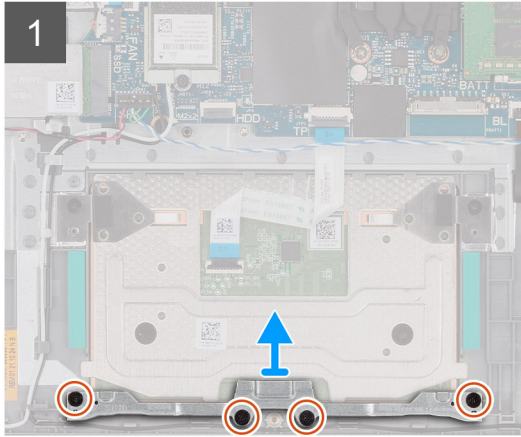
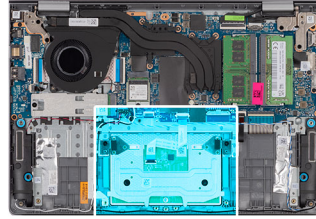

Étapes

1. Retirez les quatre vis (M2x2) qui fixent le support du pavé tactile à l'ensemble de repose-poignets et de clavier.
2. Soulevez le support du pavé tactile pour le dégager du pavé tactile.
3. Ouvrez le loquet et débranchez le câble de la carte flexible plat du connecteur situé sur la carte système.
4. Retirez les deux vis (M2x2) qui fixent le pavé tactile à l'assemblage du repose-poignets et du clavier.
5. Soulevez le pavé tactile et retirez-le de l'assemblage du repose-poignets et du clavier.

Installation du pavé tactile

Prérequis

Si vous remplacez un composant, retirez le composant existant avant d'exécuter la procédure d'installation.

À propos de cette tâche

Les images suivantes indiquent l'emplacement du pavé tactile et illustrent la procédure d'installation.



6x
M2x2

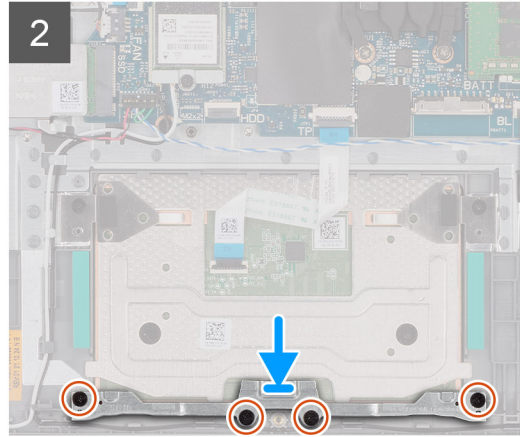
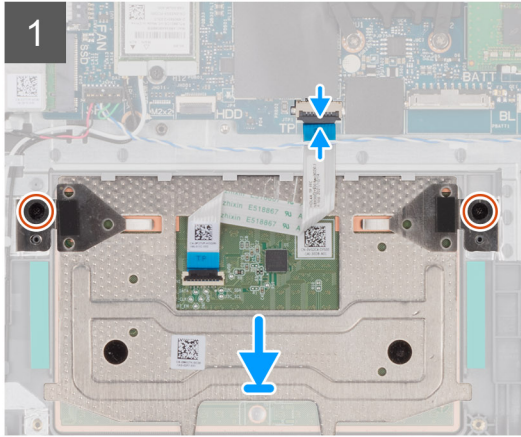
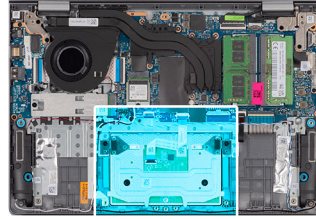

Étapes

1. Placez le pavé tactile dans son logement situé sur l'assemblage repose-poignets et clavier.
2. Alignez les trous de vis du pavé tactile avec ceux de l'assemblage repose-poignets et clavier.
3. Remettez en place les deux vis (M2x2) qui fixent le pavé tactile à l'assemblage du repose-poignets et du clavier.
4. Branchez le câble flexible plat du pavé tactile sur le connecteur de la carte système et fermez le loquet.
5. Placez le support du pavé tactile sur celui-ci.
6. Alignez les trous de vis du support du pavé tactile avec ceux de l'assemblage du repose-poignets et du clavier.
7. Remettez en place les quatre vis (M2x2) qui fixent le support du pavé tactile à l'ensemble repose-poignets et clavier.

Étapes suivantes

1. Installez la [batterie](#).
2. Installez le [cache de fond](#).
3. Installez la [carte SD](#).
4. Suivez la procédure décrite dans la section [après une intervention à l'intérieur de votre ordinateur](#).

Port de l'adaptateur d'alimentation

Retrait du port de l'adaptateur secteur

Prérequis

1. Suivez la procédure décrite dans la section [Avant d'intervenir à l'intérieur de votre ordinateur](#).
2. Retirez la [carte SD](#).
3. Retirez le [cache de fond](#).
4. Retirez le [SSD](#).
5. Retirez la [carte sans fil](#).

À propos de cette tâche

Les images suivantes indiquent l'emplacement du port de l'adaptateur secteur et montrent la procédure de retrait.



2x
M2.5x5

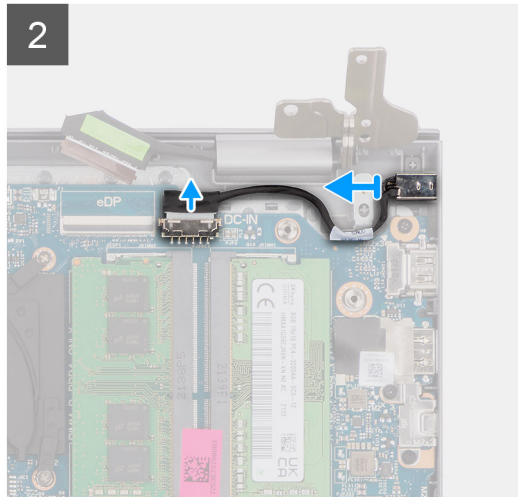
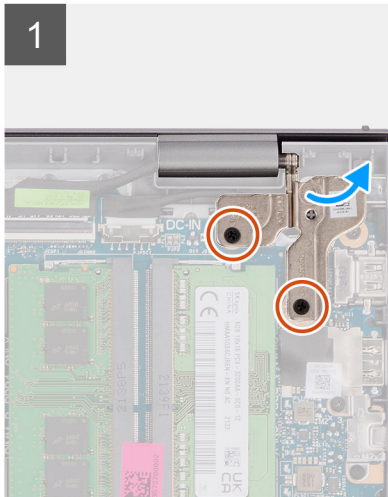
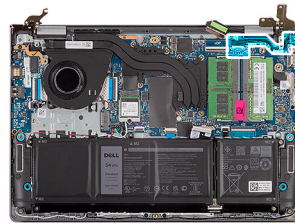

Étapes

1. Retirez les deux vis (M2.5x5) qui fixent la charnière droite à l'assemblage du repose-poignets et du clavier.
2. Débranchez le câble de l'adaptateur d'alimentation du connecteur situé sur la carte système.
3. Dégagez le port de l'adaptateur secteur de son emplacement situé sur l'assemblage repose-poignets et clavier.

Installation du port de l'adaptateur secteur

Prérequis

Si vous remplacez un composant, retirez le composant existant avant d'exécuter la procédure d'installation.

À propos de cette tâche

Les images suivantes indiquent l'emplacement du port de l'adaptateur secteur et illustrent la procédure d'installation.



2x
M2.5x5

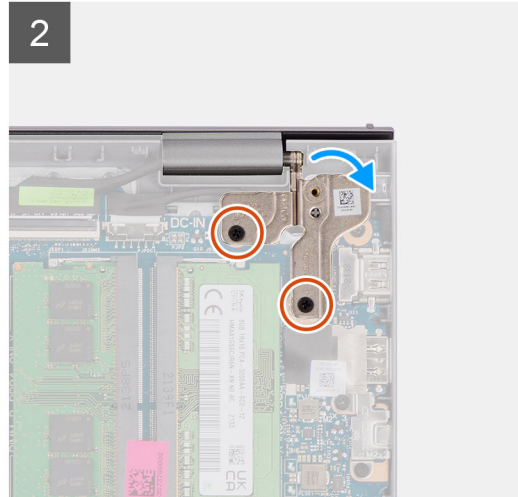
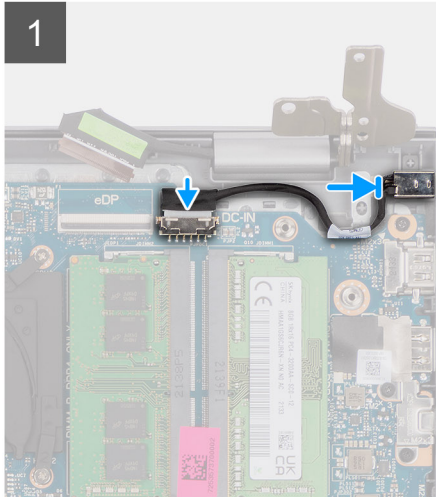
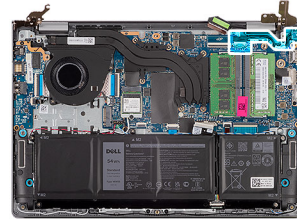

Étapes

1. À l'aide du détrompeur, placez le port de l'adaptateur secteur dans le logement sur l'assemblage de repose-poignets et de clavier.
2. Connectez le câble du port de l'adaptateur secteur au connecteur correspondant de la carte système.
3. Pliez la charnière droite vers l'arrière et installez les deux vis (M2,5x5) pour la fixer à l'assemblage de repose-poignets et de clavier.

Étapes suivantes

1. Installez la [carte sans fil](#).
2. Installez le [disque SSD](#).
3. Installez le [cache de fond](#).
4. Installez la [carte SD](#).
5. Suivez la procédure décrite dans la section [après une intervention à l'intérieur de votre ordinateur](#).

Carte système

Retrait de la carte système

Prérequis

1. Suivez la procédure décrite dans la section [Avant d'intervenir à l'intérieur de votre ordinateur](#).
2. Retirez la [carte SD](#).
3. Retirez le [cache de fond](#).
4. Retirez la [batterie](#).
5. Retirez les [modules de mémoire](#).
6. Retirez le [SSD](#).
7. Retirez la [carte sans fil](#).
8. Retirez le [ventilateur](#).
9. Retirez le [dissipateur de chaleur](#).
-  **REMARQUE** : La carte système peut être retirée en même temps que le dissipateur de chaleur.
10. Retirez l'[assemblage d'écran](#).

À propos de cette tâche

L'image suivante montre les connecteurs de la carte système :

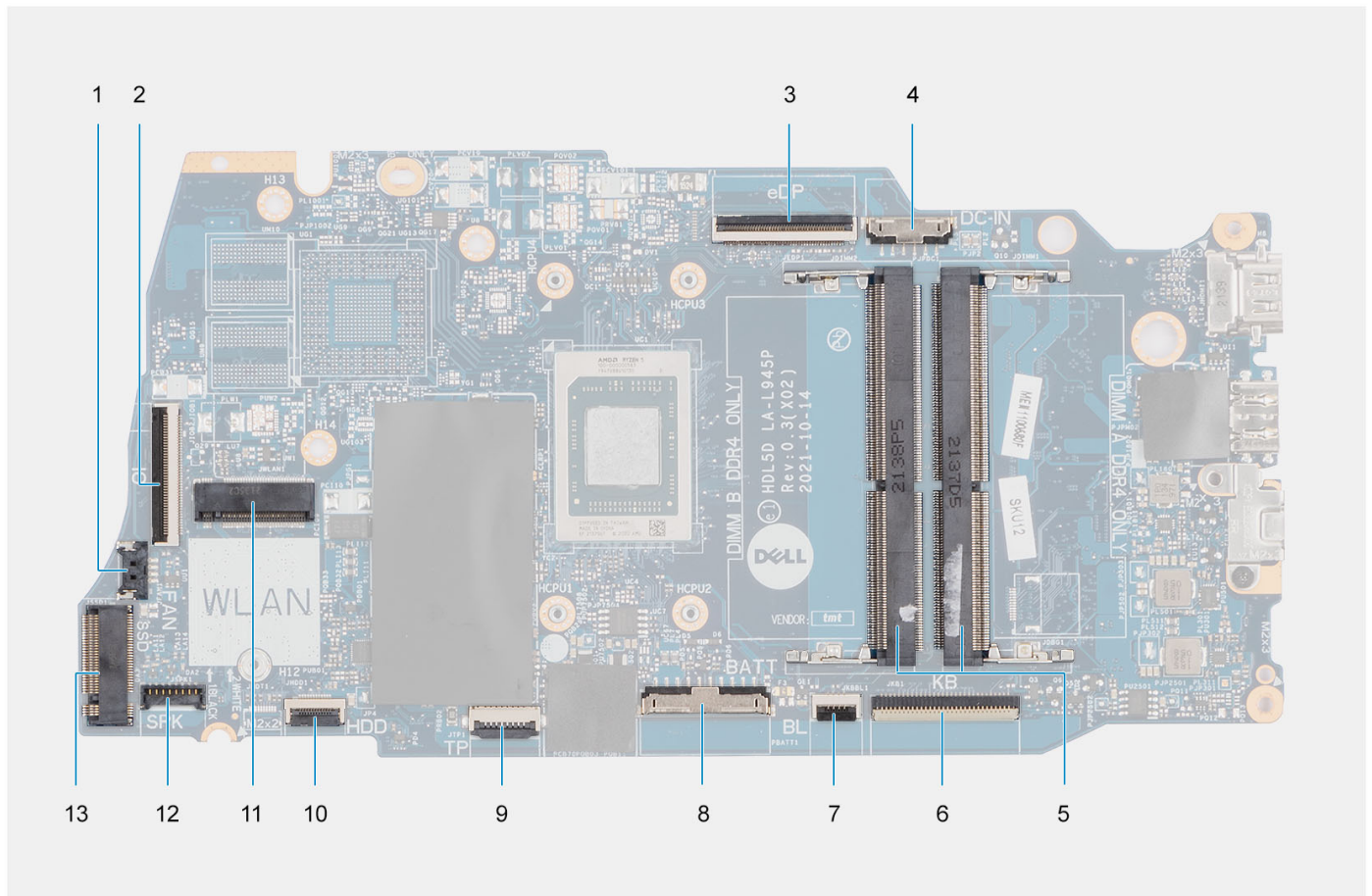

- | | |
|---|--|
| 1. Connecteur du ventilateur | 2. Connecteur du câble flexible plat de la carte d'E/S |
| 3. connecteur eDP | 4. Connecteur du port d'entrée CC |
| 5. Modules de mémoire | 6. Connecteur du câble flexible plat du clavier |
| 7. Connecteur du câble flexible plat de rétroéclairage du clavier | 8. Connecteur de la batterie |
| 9. Connecteur du câble flexible plat du pavé tactile | 10. Connecteur du câble flexible plat du disque dur |
| 11. Connecteur sans fil | 12. Connecteur du câble du haut-parleur |
| 13. Connecteur du disque SSD | |

Les images suivantes indiquent l'emplacement de la carte système et fournissent une représentation visuelle de la procédure de retrait.

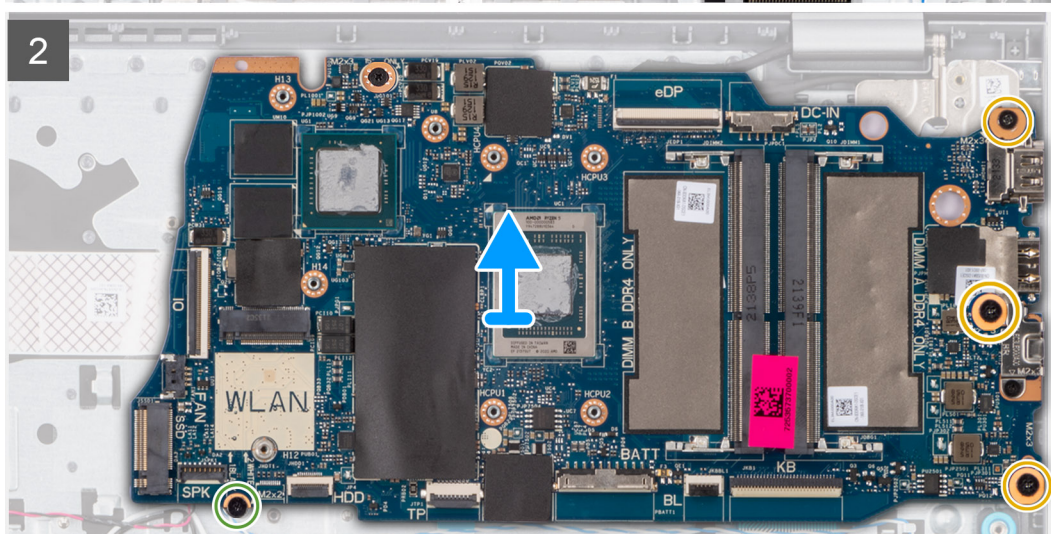
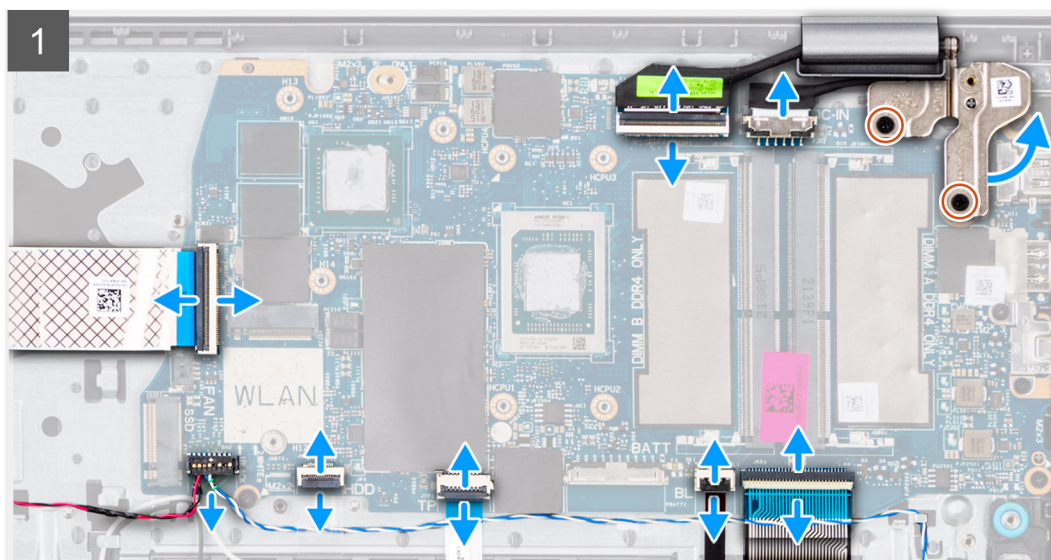
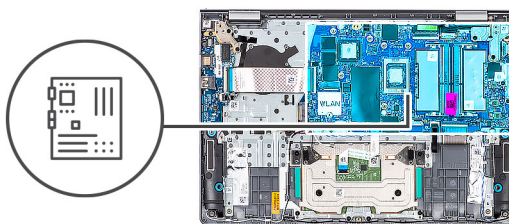
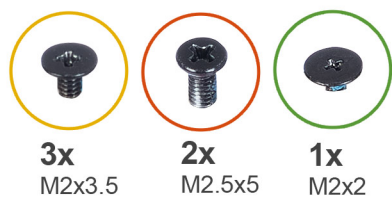

Étapes

1. Déconnectez de la carte système les câbles suivants :
 - a. Câble flexible plat de la carte d'E/S
 - b. Câble de haut-parleur
 - c. Câble flexible plat du pavé tactile
 - d. Câble flexible imprimé du rétroéclairage du clavier (pour les systèmes avec rétroéclairage du clavier)
 - e. Câble flexible de circuit imprimé du clavier
 - f. Câble du port de l'adaptateur secteur
 - g. câble eDP
2. Retirez les deux vis (M2,5x5) de la charnière droite.
3. Retirez les trois vis (M2x3,5) qui fixent la carte système au repose-poignets.

REMARQUE : Pour les modèles livrés avec un port USB-C, un support USB-C est fixé à la carte système à l'aide d'une vis unique (M2x3.5). Le support est fourni avec la carte système en tant que pièce de rechange et NE DOIT PAS être retiré de la carte système.

- Retirez la vis unique (M2x2) qui fixe la carte système au repose-poignets.
- Puis soulevez précautionneusement la carte système et retirez-la du boîtier.

Installation de la carte système

Prérequis

Si vous remplacez un composant, retirez le composant existant avant d'exécuter la procédure d'installation.

À propos de cette tâche

L'image suivante montre les connecteurs de la carte système :

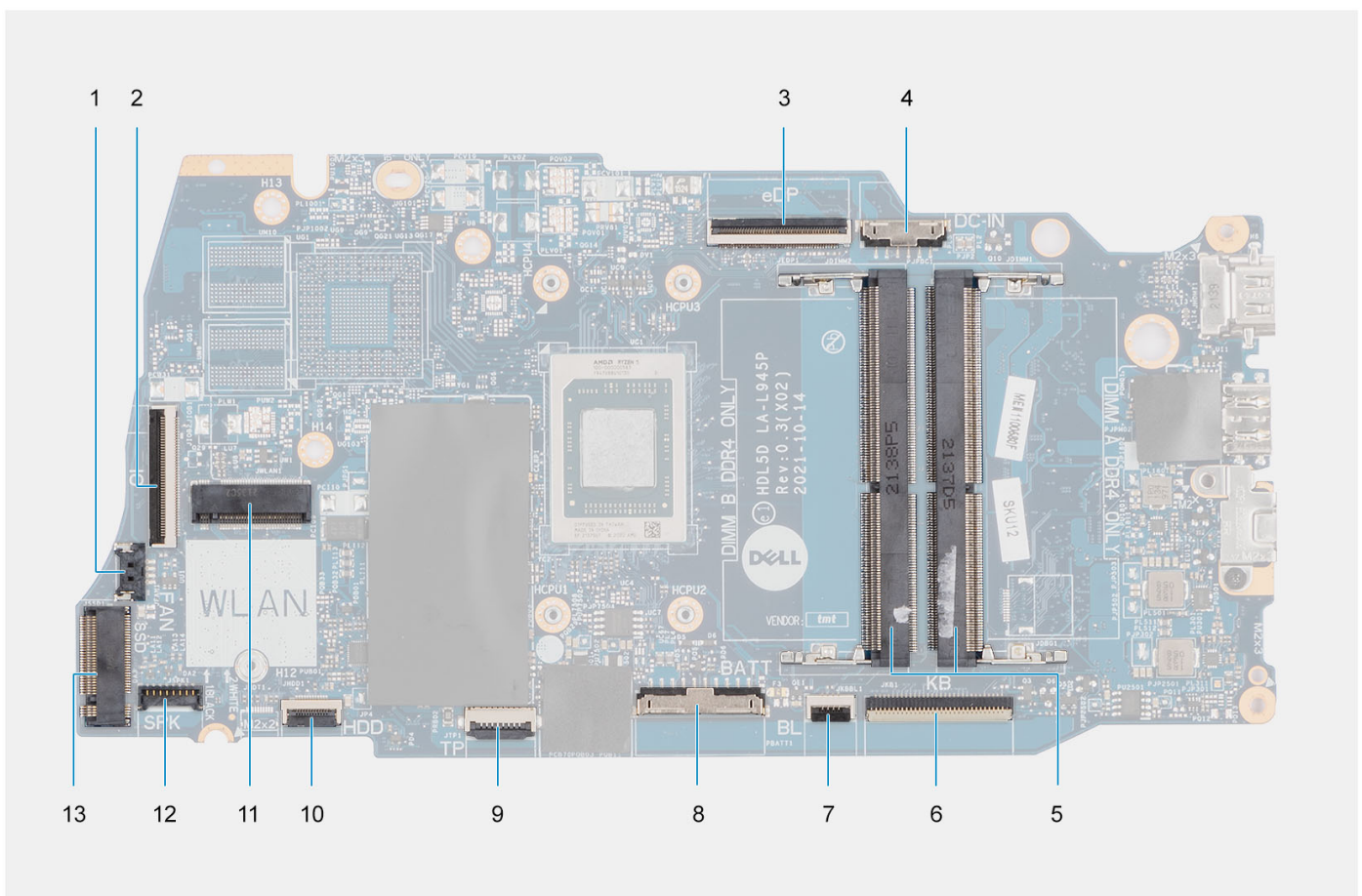

- | | |
|---|--|
| 1. Connecteur du ventilateur | 2. Connecteur du câble flexible plat de la carte d'E/S |
| 3. connecteur eDP | 4. Connecteur du port d'entrée CC |
| 5. Modules de mémoire | 6. Connecteur du câble flexible plat du clavier |
| 7. Connecteur du câble flexible plat de rétroéclairage du clavier | 8. Connecteur de la batterie |
| 9. Connecteur du câble flexible plat du pavé tactile | 10. Connecteur du câble flexible plat du disque dur |
| 11. Connecteur sans fil | 12. Connecteur du câble du haut-parleur |
| 13. Connecteur du disque SSD | |

Les images suivantes indiquent l'emplacement de la carte système et fournissent une représentation visuelle de la procédure d'installation.

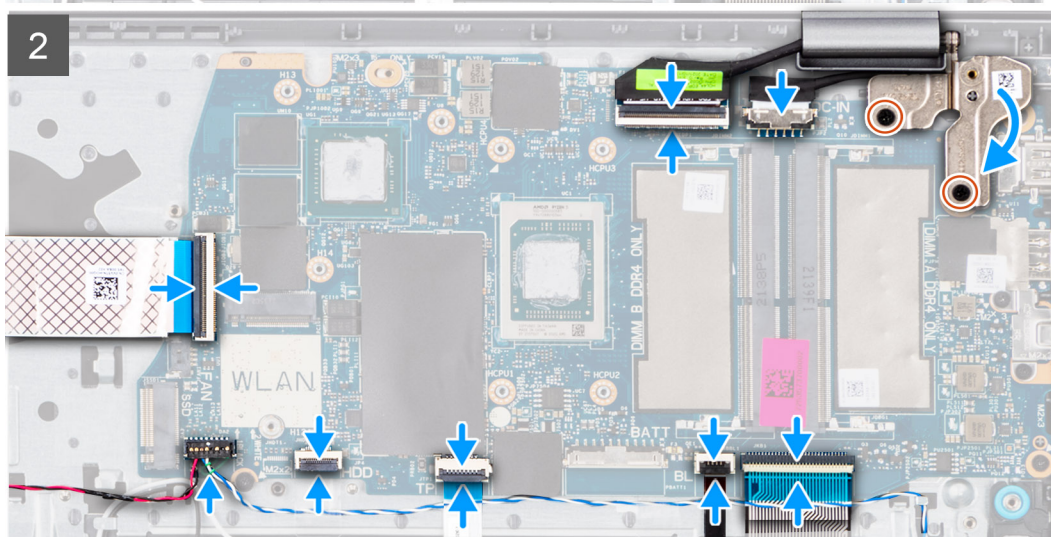
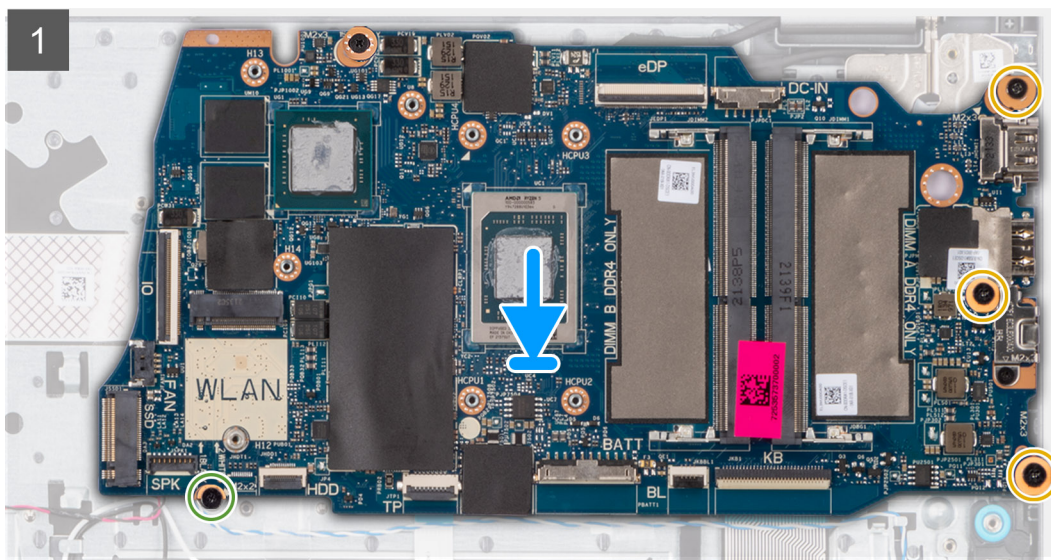
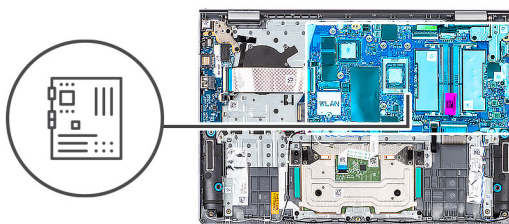

Étapes

1. Placez la carte système sur l'assemblage du repose-poignets et du clavier.
2. Alignez les trous de vis de la carte système avec ceux de l'assemblage du repose-poignets.
3. Remettez en place la vis unique (M2x2) qui fixe la carte système à l'assemblage du repose-poignets.
4. Remettez en place les trois vis (M2x3.5) qui fixent la carte système à l'assemblage du repose-poignets.
5. Connectez les câbles suivants à la carte système :
 - a. Câble flexible plat de la carte d'E/S
 - b. Câble de haut-parleur
 - c. Câble flexible plat du pavé tactile
 - d. Câble flexible imprimé du rétroéclairage du clavier (pour les systèmes avec rétroéclairage du clavier)
 - e. Câble flexible de circuit imprimé du clavier
 - f. Câble du port de l'adaptateur secteur
 - g. câble eDP

6. Fermez la charnière droite de l'écran et alignez les trous de vis situés sur la charnière droite avec ceux sur la carte système.
7. Remettez en place les deux vis (M2.5x5) pour les fixer au repose-poignets.

Étapes suivantes

1. Installez l'[assemblage d'écran](#).
2. Installez le [dissipateur de chaleur](#).
3. Installez le [ventilateur](#).
4. Installez la [carte sans fil](#).
5. Installez le [disque SSD](#).
6. Installez les [modules de mémoire](#).
7. Installez la [batterie](#).
8. Installez le [cache de fond](#).
9. Installez la [carte SD](#).
10. Suivez la procédure décrite dans la section [après une intervention à l'intérieur de votre ordinateur](#).

Ensemble de repose-mains et de clavier

Retrait de l'assemblage du repose-poignets et du clavier

Prérequis

1. Suivez la procédure décrite dans la section [Avant d'intervenir à l'intérieur de votre ordinateur](#).
2. Retirez la [carte SD](#).
3. Retirez le [cache de fond](#).
4. Retirez la [batterie](#).
5. Retirez les [modules de mémoire](#).
6. Retirez le [SSD](#).
7. Retirez la [carte sans fil](#).
8. Retirez le [ventilateur](#).
9. Retirez le [dissipateur de chaleur](#).
10. Retirez le [câble flexible plat de la carte d'E/S](#).
11. Retirez la [carte d'E/S](#).
12. Retirez les [haut-parleurs](#).
13. Retirez le [pavé tactile](#).
14. Retirez l'[assemblage d'écran](#).
15. Retirez le [port de l'adaptateur secteur](#).
16. Retirez le [bouton d'alimentation](#).
17. Retirez la [carte système](#).

 **REMARQUE :** La carte système peut être retirée en même temps que le dissipateur de chaleur.

À propos de cette tâche

L'image suivante indique l'emplacement de l'assemblage du repose-poignets et du clavier, et fournit une représentation visuelle de la procédure de retrait.

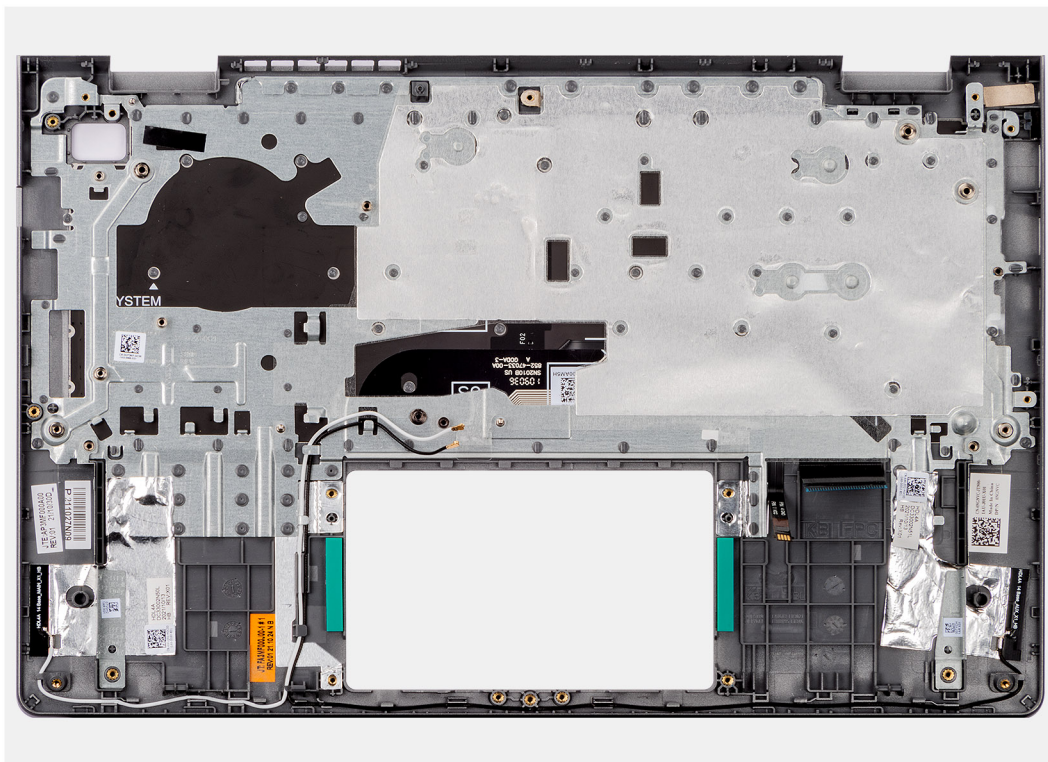

Étapes

Après avoir effectué les étapes prérequis, l'assemblage repose-poignets et clavier est à votre disposition.

Installation de l'assemblage de repose-poignets et de clavier

Prérequis

Si vous remplacez un composant, retirez le composant existant avant d'exécuter la procédure d'installation.

Étapes

REMARQUE : Pour les systèmes dotés d'un châssis en plastique, les supports métalliques RF gauche et droit doivent être transférés vers l'assemblage du repose-poignets de rechange.

Placez l'assemblage du repose-poignets et du clavier sur une surface propre et plane, puis effectuez les étapes d'installation de l'assemblage du repose-poignets et du clavier.

Étapes suivantes

1. Installez la [carte système](#).
2. Installez le [bouton d'alimentation](#).
3. Installez le [port de l'adaptateur secteur](#).
4. Installez l'[assemblage d'écran](#).
5. Installez le [pavé tactile](#).
6. Installez les [haut-parleurs](#).
7. Installez la [carte d'E/S](#).
8. Installez le [câble flexible plat de la carte d'E/S](#).
9. Installez le [dissipateur de chaleur](#).
10. Installez le [ventilateur](#).
11. Installez la [carte sans fil](#).
12. Installez le [disque SSD](#).
13. Installez les [modules de mémoire](#).
14. Installez la [batterie](#).

15. Installez le [cache de fond](#).
16. Installez la [carte SD](#).
17. Suivez la procédure décrite dans la section [après une intervention à l'intérieur de votre ordinateur](#).

Pilotes et téléchargements

Pour dépanner, télécharger ou installer des pilotes, il est recommandé de lire l'article de la base de connaissances Dell [000123347](#) intitulé « Forum aux questions Pilotes et téléchargements ».

Configuration du BIOS

PRÉCAUTION : Sauf si vous êtes un utilisateur expert, ne modifiez pas les paramètres du programme de configuration du BIOS. Certaines modifications peuvent empêcher l'ordinateur de fonctionner correctement.

REMARQUE : Selon votre ordinateur et les appareils installés, les éléments répertoriés dans la présente section n'apparaîtront pas forcément.

REMARQUE : Avant d'utiliser le programme de configuration du BIOS, notez les informations qui y sont affichées afin de pouvoir vous y reporter ultérieurement.

Utilisez le programme de configuration du BIOS pour les fins suivantes :

- Obtenir des informations sur le matériel installé sur votre ordinateur, par exemple la quantité de RAM et la taille du disque dur.
- Modifier les informations de configuration du système.
- Définir ou modifier une option sélectionnable par l'utilisateur, par exemple le mot de passe utilisateur, le type de disque dur installé, l'activation ou la désactivation de périphériques de base.

Présentation du BIOS

Le BIOS gère le flux des données entre le système d'exploitation de l'ordinateur et les périphériques rattachés tels que le disque dur, un adaptateur vidéo, le clavier, la souris et l'imprimante.

Accès au programme de configuration BIOS

À propos de cette tâche

Allumez ou redémarrez votre ordinateur, puis appuyez immédiatement sur la touche F2.

Touches de navigation

REMARQUE : Pour la plupart des options de Configuration du système, les modifications que vous apportez sont enregistrées mais ne sont appliquées qu'au redémarrage de l'ordinateur.

Tableau 3. Touches de navigation

Touches	Navigation
Flèche du haut	Permet de revenir au champ précédent.
Flèche du bas	Permet de passer au champ suivant.
Entrée	Sélectionne une valeur dans le champ en surbrillance (si applicable) ou permet de suivre le lien affiché dans le champ.
Barre d'espace	Permet d'étendre ou de réduire la liste déroulante, le cas échéant.
Onglet	Passe au champ suivant. REMARQUE : Seulement pour le navigateur graphique standard.
Échap	Permet de revenir à la page précédente jusqu'à ce que l'écran principal s'affiche. Si vous appuyez sur « Échap » dans l'écran principal, un message vous invitant à enregistrer les modifications non enregistrées et à redémarrer le système s'affiche alors.

Menu d'amorçage ponctuel

Pour entrer dans le **Menu d'amorçage ponctuel**, allumez votre ordinateur, puis appuyez immédiatement sur la touche F12.

REMARQUE : Il est recommandé d'éteindre l'ordinateur s'il est sous tension.

Ce menu contient les périphériques à partir desquels vous pouvez démarrer, y compris l'option de diagnostic. Les options du menu de démarrage sont les suivantes :

- Disque amovible (si disponible)
- Unité STXXXX (si disponible)

REMARQUE : XXX correspond au numéro de disque SATA.

- Lecteur optique (si disponible)
- Disque dur SATA (si disponible)
- Diagnostics

L'écran de séquence de démarrage affiche également l'option d'accès à l'écran Configuration du système.

Options de configuration du système

REMARQUE : Selon votre ordinateur et les périphériques installés, les éléments répertoriés dans la présente section n'apparaîtront pas forcément tels quels dans votre configuration.

Tableau 4. Options de configuration du système – menu principal

Principal	
Heure système	Ce champ affiche l'heure actuelle au format hh:mm:ss.
Date du système	Ce champ indique la date actuelle au format jj/mm/aaaa.
Version du BIOS	Ce champ affiche la version du BIOS.
Nom du produit	Affiche le numéro de modèle de l'ordinateur.
Numéro de série	Affiche le numéro de série de l'ordinateur.
Numéro d'inventaire	Ce champ affiche le numéro d'inventaire de l'ordinateur.
Type de processeur	Affiche le type du processeur.
Vitesse du processeur	Ce champ affiche la vitesse du processeur.
CPU ID	Affiche le code d'identification du processeur.
Cache du CPU	
Cache L1	Affiche la taille du cache L1 du processeur.
Cache L2	Affiche la taille du cache L2 du processeur.
Cache L3	Affiche la taille du cache L3 du processeur.
Premier disque dur	Ce champ affiche le type de disque dur installé.
Disque SSD PCIe M.2	Affiche les informations sur le disque SSD PCIe associées au logement M.2.
Type d'adaptateur secteur	Affiche le type d'adaptateur secteur installé.
Mémoire système	Affiche la taille de la mémoire installée.
Vitesse de la mémoire	Affiche la vitesse de la mémoire.
Type de clavier	Affiche le type de clavier installé sur l'ordinateur.

Tableau 5. Options de configuration du système – menu Avancé

Avancé	
Carte NIC intégrée	Permet d'activer ou de désactiver le contrôleur LAN intégré. Par défaut : activé
Émulation USB	Active ou désactive la fonction d'émulation USB. Cette fonctionnalité définit la façon dont le BIOS, en l'absence d'un système d'exploitation reconnaissant le protocole USB, gère les périphériques USB. L'émulation USB est toujours activée lors de l'étape du POST. i REMARQUE : lorsque cette option est désactivée, vous ne pouvez démarrer aucun type de périphérique USB (disquette, disque dur ou clé USB). Par défaut : activé
USB PowerShare	Active ou désactive la fonction USB PowerShare. Cette fonction permet à l'utilisateur de charger des périphériques USB tels que des téléphones cellulaires, des lecteurs de musique portables, etc. lorsque le système fonctionne sur batterie. Par défaut : activé
Opération SATA	Cette option permet de configurer le mode de fonctionnement du contrôleur de disque dur SATA intégré. Default: AHCI. Par défaut : AHCI
Avertissements sur les adaptateurs	Permet de choisir si l'ordinateur doit afficher des messages d'avertissement lorsque vous utilisez des adaptateurs CA qui ne sont pas pris en charge par l'ordinateur. Par défaut : activé
Comportement des touches de fonction	Permet de définir le comportement par défaut de la touche Fonction : touche Fonction ou multimédia. Par défaut : touche multimédia
Luminosité du clavier	Sélectionne le mode de fonctionnement de la fonctionnalité d'éclairage du clavier. Par défaut : faible
Rétroéclairage du clavier sur secteur	Permet de définir la valeur du délai d'expiration pour le rétroéclairage du clavier lorsqu'un adaptateur secteur est branché sur le système. Par défaut : 1 minute
Rétroéclairage du clavier avec batterie	Permet de définir la valeur du délai d'expiration pour le rétroéclairage du clavier lorsque le système fonctionne sur l'alimentation de la batterie. Par défaut : 1 minute
Intégrité de la batterie	Affiche l'intégrité de la batterie.
Ports USB externes	Vous permet d'activer ou de désactiver les ports USB externes. Par défaut : activé
Microphone	Permet d'activer ou de désactiver le microphone. Par défaut : activé
Lecteur d'empreintes digitales	Vous permet d'activer ou de désactiver le lecteur d'empreintes digitales. Par défaut : activé

Tableau 5. Options de configuration du système – menu Avancé (suite)

Avancé	
Désactiver le démarrage	Par défaut : désactivé
Caméra	Permet d'activer ou de désactiver la webcam. Par défaut : activé
Configuration du niveau de charge de la batterie	Permet de définir les paramètres du niveau de charge de la batterie avec un début et un arrêt de charge personnalisés prédéfinis. Par défaut : Adaptatif
Configuration avancée du niveau de charge de la batterie	Permet d'activer la configuration avancée de charge de la batterie depuis le début de la journée à une période de travail spécifiée. Par défaut : désactivé
Prise en charge du HTTP IPv4	Par défaut : désactivé
Prise en charge du HTTP IPv6	Par défaut : désactivé
Maintenance	
Suppression des données au prochain démarrage	Active ou désactive la suppression des données au prochain démarrage. Par défaut : désactivé
Restauration du BIOS à partir du disque dur	Cette option permet à l'utilisateur, dans certains cas où le BIOS est endommagé, de récupérer à partir d'un fichier de restauration situé sur son disque dur principal ou sur une clé USB externe.
Récupération automatique du BIOS	Permet de récupérer automatiquement le BIOS sans aucune action de l'utilisateur. Par défaut : désactivé
Résolution système SupportAssist	
Seuil de récupération automatique du système d'exploitation	Cette option permet de contrôler les procédures de démarrage automatiques pour la console SupportAssist System Resolution, ainsi que pour l'outil de récupération du système d'exploitation Dell OS Recovery. Valeur par défaut : 2
SupportAssist OS Recovery	Active ou désactive les procédures de démarrage de l'outil de récupération SupportAssist OS Recovery si certaines erreurs système surviennent. Par défaut : désactivé
Décalage TCC du processeur	Par défaut : (0)

Tableau 6. Options de configuration du système : menu Sécurité

Sécurité	
État du mot de passe administrateur	Indique si le mot de passe de l'administrateur est vide ou défini. Par défaut : non défini
État du mot de passe système	Ce champ indique si le mot de passe du système est vide ou défini. Par défaut : non défini
Numéro d'inventaire	Définit le numéro d'inventaire de votre système.

Tableau 6. Options de configuration du système : menu Sécurité (suite)

Sécurité	
Mot de passe administrateur	Permet de définir le mot de passe de l'administrateur. Le mot de passe de l'administrateur contrôle l'accès à l'utilitaire de configuration du système.
Mot de passe système	Permet de définir le mot de passe du système. Le mot de passe du système contrôle l'accès à l'ordinateur lors du démarrage.
Modification de mot de passe	Permet d'autoriser ou de refuser les modifications apportées au mot de passe du disque dur ou à celui du système. Par défaut : autorisé
Absolute®	Permet d'effectuer le suivi de votre ordinateur Par défaut : activé
État du module Absolute®	Permet d'activer ou de désactiver la fonction Absolute®. Affiche si le mot de passe du système est vide ou défini. Par défaut : désactiver
WINDOWS SMM SECURITY MITIGATIONS TABLE (WSMT)	Permet d'activer ou de désactiver la configuration des fonctionnalités de plateforme sur les systèmes Dell Client BIOS avec option WSMT. Par défaut : activé
TPM micrologiciel	Permet d'activer ou de désactiver le TPM du micrologiciel. Par défaut : activé
Dispositif de dérivation PPI pour commandes effacées	Permet de contrôler la présence de la PPI TPM. Lorsque cette option est activée, ce paramètre permet au système d'exploitation d'ignorer les invites utilisateur de la PPI du BIOS lors de l'émission de la commande d'effacement. Les changements de ce paramètre prennent effet immédiatement. Par défaut : désactivé
TPM Security	Options de sécurité TPM 2.0.
Active le support DMA avant démarrage	Active ou désactive le support DMA avant démarrage. Par défaut : activé
Active le support DMA du noyau du système d'exploitation	Active ou désactive le support DMA du noyau du système d'exploitation. Par défaut : activé
Mises à jour des capsules UEFI	Permet d'activer ou de désactiver les mises à jour du BIOS au moyen des packages de mises à jour des capsules UEFI. Par défaut : activé
Secure Boot	Active ou désactive Secure Boot. Par défaut : activé

Tableau 7. Options de configuration du système – menu Amorçage

Amorçage	
Ajout d'une option de démarrage à l'explorateur de fichiers	Permet d'ajouter des options de démarrage.

Tableau 8. Options de configuration du système – menu Quitter

Quitter	
Quitter en enregistrant les modifications	Cette option permet de quitter la configuration du système et d'enregistrer les modifications.
Enregistrer les modifications sans quitter	Permet d'enregistrer vos modifications sans sortir de la configuration du BIOS.
Quitter en ignorant les modifications	Permet de sortir de la configuration du BIOS sans enregistrer les modifications.
Charger les paramètres par défaut optimaux	Permet de rétablir toutes les options de configuration du système à leur valeur par défaut.
Ignorer les modifications	Permet de charger les valeurs précédentes et de les appliquer à toutes les options de configuration du système.

Mise à jour du BIOS

Mise à jour du BIOS dans Windows

À propos de cette tâche

 **PRÉCAUTION :** Si BitLocker n'est pas interrompu avant la mise à jour du BIOS, la prochaine fois que vous effectuerez un redémarrage du système, celui-ci ne reconnaîtra pas la clé BitLocker. Vous êtes alors invité à saisir la clé de récupération pour avancer et le système vous la demande à chaque redémarrage. Si la clé de récupération n'est pas connue, cela peut provoquer une perte de données ou une réinstallation du système d'exploitation non nécessaire. Pour plus d'informations sur ce sujet, voir l'article : <https://www.dell.com/support/article/sln153694>

Étapes

1. Rendez-vous sur www.dell.com/support.
2. Cliquez sur **Support produits**. Dans le champ **Rechercher dans le support**, saisissez le numéro de série de votre ordinateur et cliquez sur **Rechercher**.
 **REMARQUE :** Si vous ne connaissez pas le numéro de série, utilisez la fonctionnalité de SupportAssist pour identifier automatiquement votre ordinateur. Vous pouvez également utiliser l'ID de produit ou rechercher manuellement le modèle de votre ordinateur.
3. Cliquez sur **Pilotes et téléchargements**. Développez **Rechercher des pilotes**.
4. Sélectionnez le système d'exploitation installé sur votre ordinateur.
5. Dans la liste déroulante **Catégorie**, sélectionnez **BIOS**.
6. Sélectionnez la version BIOS la plus récente et cliquez sur **Télécharger** pour télécharger le fichier BIOS de votre ordinateur.
7. Une fois le téléchargement terminé, accédez au dossier dans lequel vous avez enregistré le fichier de mise à jour du BIOS.
8. Double-cliquez sur l'icône du fichier de mise à jour du BIOS et laissez-vous guider par les instructions affichées à l'écran.
Pour plus d'informations, voir l'article [000124211](https://www.dell.com/support/article/000124211) de la base de connaissances, à l'adresse www.dell.com/support.

Mise à jour du BIOS dans Linux et Ubuntu

Pour mettre à jour le BIOS du système sur un ordinateur équipé de Linux ou Ubuntu, consultez l'article de la base de connaissances [000131486](https://www.dell.com/support/article/000131486) sur www.dell.com/support.

Mot de passe système et de configuration

Tableau 9. Mot de passe système et de configuration

Type de mot de passe	Description
Mot de passe système	Mot de passe que vous devez saisir pour ouvrir une session sur le système.
Mot de passe de configuration	Mot de passe que vous devez saisir pour accéder aux paramètres du BIOS de l'ordinateur et les changer.

Vous pouvez définir un mot de passe système et un mot de passe de configuration pour protéger l'ordinateur.

 **PRÉCAUTION** : Les fonctionnalités de mot de passe fournissent un niveau de sécurité de base pour les données de l'ordinateur.

 **PRÉCAUTION** : N'importe quel utilisateur peut accéder aux données de l'ordinateur s'il n'est pas verrouillé et s'il est laissé sans surveillance.

 **REMARQUE** : La fonctionnalité de mot de passe système et de configuration est désactivée.

Attribution d'un mot de passe système ou de configuration

Prérequis

Vous pouvez attribuer un nouveau **Mot de passe système ou admin** uniquement lorsque le statut est en **Non défini**.

À propos de cette tâche

Pour entrer dans la Configuration du système, appuyez sur la touche F12.

Étapes

1. Dans l'écran **BIOS du système** ou **Configuration du système**, sélectionnez **Sécurité** et appuyez sur Entrée. L'écran **Sécurité** s'affiche.
2. Sélectionnez **Mot de passe système/admin** et créez un mot de passe dans le champ **Entrer le nouveau mot de passe**.
Suivez les instructions pour définir le mot de passe système :
 - Un mot de passe peut contenir jusqu'à 32 caractères.
 - Au moins un caractère spécial : ! « # \$ % & ' () * + , - . / : ; < = > ? @ [\] ^ _ ` { | }
 - Chiffres de 0 à 9.
 - Lettres majuscules de A à Z.
 - Lettres minuscules de a à z.
3. Saisissez le mot de passe système que vous avez saisi précédemment dans le champ **Confirmer le nouveau mot de passe** et cliquez sur **OK**.
4. Appuyez sur Échap et enregistrez les modifications lorsque vous y êtes invité.
5. Appuyez sur Y pour les enregistrer.
L'ordinateur redémarre.

Suppression ou modification d'un mot de passe système ou de configuration existant

Prérequis

Vérifiez que l'**état du mot de passe** est déverrouillé (dans la configuration du système) avant de supprimer ou modifier le mot de passe du système et/ou le mot de passe de configuration existant. Vous ne pouvez pas supprimer ou modifier un mot de passe système ou configuration existant si l'**état du mot de passe** est verrouillé.

À propos de cette tâche

Pour entrer dans la Configuration du système, appuyez sur la touche F12.

Étapes

1. Dans l'écran **BIOS du système** ou **Configuration du système**, sélectionnez **Sécurité du système** et appuyez sur Entrée. L'écran **Sécurité du système** s'affiche.
2. Dans l'écran **Sécurité du système**, vérifiez que l'**État du mot de passe** est **Déverrouillé**.
3. Sélectionnez **Mot de passe du système**, mettez à jour ou supprimez le mot de passe du système existant et appuyez sur Entrée ou la touche Tab.
4. Sélectionnez **Mot de passe de configuration**, mettez à jour ou supprimez le mot de passe de configuration existant et appuyez sur Entrée ou la touche Tab.

 **REMARQUE :** Si vous modifiez le mot de passe du système et/ou de configuration, un message vous invite à ressaisir le nouveau mot de passe. Si vous supprimez le mot de passe système et/ou de configuration, confirmez la suppression quand vous y êtes invité.

5. Appuyez sur Échap. Un message vous invitera à enregistrer les modifications.
6. Appuyez sur Y pour les enregistrer et quitter la configuration du système. L'ordinateur redémarre.

Effacement des mots de passe système et de configuration du BIOS

À propos de cette tâche

Pour effacer les mots de passe du système ou du BIOS, contactez le support technique Dell comme indiqué sur le site www.dell.com/contactdell.

 **REMARQUE :** Pour en savoir plus sur la réinitialisation des mots de passe Windows ou d'application, consultez la documentation fournie avec votre système Windows ou votre application.

Dépannage

Manipulation des batteries lithium-ion gonflées

Comme la plupart des ordinateurs portables, les ordinateurs portables Dell utilisent des batteries lithium-ion. La batterie lithium-ion-polymère est un type de batterie lithium-ion. Les batteries lithium-ion polymères ont gagné en popularité ces dernières années et elles sont devenues chose courante dans l'industrie électronique en raison de la préférence des clients pour un format plat (en particulier avec les nouveaux ordinateurs portables ultra-fins) et une batterie longue durée. La technologie de la batterie lithium-ion-polymère va de pair avec la possibilité que les cellules de la batterie gonflent.

Une batterie gonflée peut avoir un impact sur les performances de l'ordinateur portable. Afin de prévenir d'éventuels dommages au boîtier ou aux composants internes du périphérique pouvant amener au dysfonctionnement de l'appareil, cessez d'utiliser l'ordinateur portable et déchargez-le en débranchant l'adaptateur secteur et en laissant la batterie se vider.

Les batteries gonflées ne doivent pas être utilisées. Elles doivent être remplacées et mises au rebut de la manière qui convient. Nous vous recommandons de contacter le support produits de Dell pour découvrir les options de remplacement d'une batterie gonflée selon les modalités de la garantie applicable ou du contrat de service, y compris les options de remplacement par un technicien de service agréé par Dell.

Les consignes de manipulation et de remplacement des batteries lithium-ion sont les suivantes :

- Soyez prudent lors de la manipulation des batteries lithium-ion.
- Déchargez la batterie avant de la retirer du système. Pour décharger la batterie, débranchez l'adaptateur secteur du système et utilisez le système uniquement sur batterie. Lorsque le système ne s'allume plus quand vous appuyez sur le bouton d'alimentation, la batterie est complètement déchargée.
- La batterie ne doit pas être écrasée, abîmée, transpercée avec des objets étrangers ou laissée tomber.
- N'exposez pas la batterie à des températures élevées. Ne désassemblez pas les modules de batterie et les cellules.
- N'appuyez pas sur la batterie.
- Ne pliez pas la batterie.
- N'utilisez pas d'outil, quels qu'ils soient, pour faire levier sur la batterie.
- Si une batterie reste coincée dans un périphérique à la suite d'un gonflement, n'essayez pas de la libérer. En effet, perforer, plier ou écraser une batterie peut être dangereux.
- Ne tentez pas de remonter une pile endommagée ou gonflée dans un ordinateur portable.
- Les batteries gonflées couvertes par la garantie doivent être retournées à Dell dans un conteneur d'expédition approuvé (fourni par Dell). cela doit être conforme aux réglementations en matière de transport. Les batteries gonflées qui ne sont pas couvertes par la garantie doivent être mises au rebut dans un centre de recyclage approuvé. Contactez le support produit Dell à l'adresse <https://www.dell.com/support> afin d'obtenir de l'aide et des informations supplémentaires.
- L'utilisation d'une batterie d'une autre marque ou qui n'est pas compatible avec Dell peut accroître le risque d'incendie ou d'explosion. Remplacez la batterie uniquement par une batterie compatible achetée auprès de Dell, conçue pour fonctionner avec votre ordinateur Dell. N'utilisez pas de batterie provenant d'un autre ordinateur. Achetez toujours des batteries authentiques sur <https://www.dell.com> ou directement auprès de Dell.

Les batteries lithium-ion peuvent gonfler pour diverses raisons comme l'âge, le nombre de cycles de charge ou l'exposition à des températures élevées. Pour plus d'informations sur la façon d'améliorer les performances et la durée de vie de la batterie de votre ordinateur portable et d'éviter que le problème ne se reproduise, reportez-vous à [Batterie de votre ordinateur portable Dell - Questions fréquentes](#).

Diagnostique Dell SupportAssist de vérification des performances système avant démarrage

À propos de cette tâche

Les diagnostics SupportAssist (également appelés diagnostics système) vérifient entièrement le matériel. Les diagnostics Dell SupportAssist de vérification des performances système avant démarrage sont intégrés au BIOS et démarrés par le BIOS en interne.

Les diagnostics du système intégrés offrent un ensemble d'options pour des appareils ou des groupes de périphériques particuliers, vous permettant de :

- Exécuter des tests automatiquement ou dans un mode interactif
- Répéter les tests
- Afficher ou enregistrer les résultats des tests
- Exécuter des tests rigoureux pour présenter des options de tests supplémentaires afin de fournir des informations complémentaires sur un ou des appareils défectueux
- Afficher des messages d'état qui indiquent si les tests ont abouti
- Afficher des messages d'erreur qui indiquent les problèmes détectés au cours des tests

REMARQUE : Le test de certains périphériques nécessite l'intervention de l'utilisateur. Assurez-vous toujours d'être présent au terminal de l'ordinateur lorsque les tests de diagnostic sont effectués.

Pour plus d'informations, voir <https://www.dell.com/support/kbdoc/000180971>.

Exécution de la vérification des performances système avant démarrage SupportAssist

Étapes

1. Allumez votre ordinateur.
2. Durant le démarrage de l'ordinateur, appuyez sur la touche F12 lorsque le logo Dell apparaît.
3. Dans l'écran du menu de démarrage, sélectionnez l'option **Diagnostics**.
4. Cliquez sur la flèche dans le coin inférieur gauche.
La page d'accueil des diagnostics s'affiche.
5. Cliquez sur la flèche dans le coin inférieur droit pour passer à la page de liste.
Les éléments détectés sont répertoriés.
6. Pour lancer un test de diagnostic sur un périphérique donné, appuyez sur Échap, puis cliquez sur **Yes (Oui)** pour arrêter le test de diagnostic en cours.
7. Sélectionnez ensuite le périphérique que vous souhaitez diagnostiquer dans le panneau de gauche et cliquez sur **Run Tests (Exécuter les tests)**.
8. En cas de problèmes, des codes d'erreur s'affichent.
Notez le code d'erreur et le numéro de validation et contactez Dell.

Auto-test intégré (BIST)

M-BIST

M-BIST (Built In Self-Test) est l'outil de diagnostic d'auto-test intégré de la carte système qui améliore l'exactitude des diagnostics des échecs du contrôleur intégré de la carte système.

REMARQUE : Cet outil peut être démarré manuellement avant le POST (Power On Self Test).

Comment réaliser un test M-BIST

REMARQUE : Le test M-BIST doit être initié sur un système éteint, qu'il soit branché sur l'alimentation secteur ou qu'il fonctionne sur batterie.

1. Appuyez sur la touche **M** du clavier et sur le **bouton d'alimentation** pour initier la fonction M-BIST.
2. Alors que vous maintenez enfoncés la touche **M** et le **bouton d'alimentation**, l'indicateur de la batterie affiche deux états :
 - a. ÉTEINT : aucune panne détectée sur la carte système
 - b. ORANGE : indique un problème au niveau de la carte système
3. En cas d'échec de la carte système, le voyant d'état de la batterie clignotera selon l'un des codes d'erreur suivants pendant 30 secondes :

Tableau 10. Codes d'erreur LED

Séquence de clignotement		Problème possible
Orange	Blanc	
2	1	Défaillance du processeur
2	8	Panne du rail d'alimentation LCD
1	1	Échec de la détection du module TPM
2	4	Défaillance SPI irrécupérable

4. S'il n'y a pas de problème avec la carte système, les écrans de couleur unie décrits dans la section LCD-BIST défileront sur l'écran LCD pendant 30 secondes, puis l'écran LCD s'éteindra.

Test de rail d'alimentation LCD (L-BIST)

L-BIST est une amélioration de l'outil de diagnostic des codes d'erreur LED et est lancé automatiquement pendant l'auto-test de démarrage. L-BIST vérifie le rail d'alimentation de l'écran LCD. Si aucune alimentation n'est fournie à l'écran LCD (par exemple, défaillance du circuit L-BIST), le voyant LED d'état de la batterie flashe un code d'erreur [2,8] ou [2,7].

 **REMARQUE :** En cas d'échec du test L-BIST, LCD-BIST ne peut pas fonctionner, car aucune alimentation n'est fournie à l'écran LCD.

Comment appeler le test L-BIST :

1. Appuyez sur le bouton d'alimentation pour démarrer le système.
2. Si le système ne démarre pas normalement, vérifiez le voyant LED d'état de la batterie.
 - Si le voyant LED d'état de la batterie signale un code d'erreur [2,7], il se peut que le câble d'écran ne soit pas branché correctement.
 - Si le voyant LED d'état de la batterie signale un code d'erreur [2,8], le rail d'alimentation de l'écran LCD de la carte système présente une panne. L'écran LCD n'est donc pas alimenté.
3. Si le code d'erreur [2,7] s'affiche, vérifiez que le câble de l'écran est correctement branché.
4. Si le code d'erreur [2,8] s'affiche, remplacez la carte système.

Auto-test intégré (BIST) de l'écran LCD

Les ordinateurs portables Dell disposent d'un outil de diagnostic intégré qui vous aide à déterminer si l'anomalie de l'écran que vous rencontrez est un problème inhérent à l'écran LCD de l'ordinateur portable Dell ou à la carte vidéo (processeur graphique) et aux paramètres du PC.

Lorsque vous remarquez des anomalies de l'écran comme des clignotements, des distorsions, des problèmes de clarté, des images floues, des lignes horizontales ou verticales, des décolorations, etc., il est toujours recommandé d'isoler l'écran LCD en exécutant l'autotest intégré (BIST).

Comment appeler le test BIST de l'écran LCD

1. Éteignez l'ordinateur portable Dell.
2. Déconnectez tous les périphériques connectés à l'ordinateur portable. Ne branchez que l'adaptateur secteur (chargeur) à l'ordinateur portable.
3. Assurez-vous que l'écran LCD est propre (pas de particules de poussière sur la surface de l'écran).
4. Maintenez la touche **D** enfoncée et **allumez** l'ordinateur portable pour passer en mode BIST (autotest intégré). Maintenez la touche D appuyée jusqu'à ce que le système démarre.
5. L'écran affiche des blocs de couleurs et change les couleurs sur tout l'écran deux fois en blanc, noir, rouge, vert et bleu.
6. L'écran affiche ensuite les couleurs blanc, noir et rouge.
7. Examinez avec précaution l'écran pour détecter des anomalies (lignes, couleurs floues ou déformation à l'écran).
8. À la fin de la dernière couleur unie (rouge), le système s'arrête.

 **REMARQUE :** Les diagnostics de Dell SupportAssist lancent un LCD BIST, et attendent une intervention de l'utilisateur pour confirmer le bon fonctionnement de l'écran LCD.

Voyants de diagnostic du système

Cette section répertorie les voyants de diagnostic du système de votre ordinateur Vostro 3425.

Tableau 11. Voyants de diagnostic du système

Séquence de clignotement		Description du problème	Solution proposée
Orange	Blanc		
2	1	Défaillance du processeur	<ul style="list-style-type: none"> Exécutez l'outil Dell SupportAssist/ Dell Diagnostics. Si le problème persiste, remplacez la carte système.
2	2	Échec de la carte système (endommagement du BIOS ou erreur ROM inclus)	<ul style="list-style-type: none"> Mettez à jour le BIOS avec la version la plus récente. Si le problème persiste, remplacez la carte système.
2	3	Aucune mémoire/RAM détectée	<ul style="list-style-type: none"> Confirmez que le module de mémoire est installé correctement. Si le problème persiste, remplacez le module de mémoire.
2	4	Mémoire/défaillance de RAM	<ul style="list-style-type: none"> Réinitialisez et échangez les modules de mémoire entre les logements. Si le problème persiste, remplacez le module de mémoire.
2	5	Mémoire non valide installée	<ul style="list-style-type: none"> Réinitialisez et échangez les modules de mémoire entre les logements. Si le problème persiste, remplacez le module de mémoire.
2	6	Erreur de la carte système ou du chipset	Remettez en place la carte système.
2	7	Défaillance de l'écran LCD (message SBIOS)	Remplacez le module d'écran LCD.
2	8	Défaillance de l'écran LCD (détection EC de défaillance du rail d'alimentation)	Remettez en place la carte système.
3	1	Défaillance de la pile CMOS	<ul style="list-style-type: none"> Réinitialisez la connexion de la batterie principale. Si le problème persiste, remplacez la batterie principale.
3	2	Défaillance de la carte PCI ou vidéo ou défaillance de puces	Remettez en place la carte système.
3	3	Image de récupération du BIOS non trouvée	<ul style="list-style-type: none"> Mettez à jour le BIOS avec la version la plus récente. Si le problème persiste, remplacez la carte système.

Tableau 11. Voyants de diagnostic du système (suite)

Séquence de clignotement		Description du problème	Solution proposée
Orange	Blanc		
3	4	Image de récupération du BIOS trouvée, mais non valide	<ul style="list-style-type: none"> • Mettez à jour le BIOS avec la version la plus récente. • Si le problème persiste, remplacez la carte système.
3	5	Défaillance du rail d'alimentation	Remettez en place la carte système.
3	6	Altération de la mémoire Flash détectée par le SBIOS	<ul style="list-style-type: none"> • Appuyez sur le bouton d'alimentation pendant plus de 25 secondes pour réinitialiser la batterie de l'horloge temps réel. Si le problème persiste, remplacez la carte système. • Déconnectez toutes les sources d'alimentation (secteur, batterie, pile bouton) et déchargez l'électricité résiduelle en appuyant sur le bouton d'alimentation et en le maintenant enfoncé pendant 3 à 5 secondes pour vous assurer d'avoir déchargé la totalité. • Exécutez « récupération du BIOS à partir de périphérique USB », et les instructions se trouvent sur le site Web de support Dell. • Si le problème persiste, remplacez la carte système.

REMARQUE : Le clignotement 3-3-3 du voyant LED de verrouillage (verrouillage des majuscules ou verrouillage numérique), du voyant LED du bouton d'alimentation (sans lecteur d'empreintes digitales) et du voyant LED de diagnostic signale une impossibilité de fournir une entrée pendant le test de l'écran LCD dans les diagnostics Dell SupportAssist de vérification des performances système avant démarrage.

Récupération du système d'exploitation

Lorsque l'ordinateur ne parvient pas à démarrer sur le système d'exploitation même après plusieurs tentatives, il lance automatiquement l'outil de récupération du système d'exploitation Dell SupportAssist OS Recovery.

Dell SupportAssist OS Recovery est un outil autonome qui est préinstallé sur tous les ordinateurs Dell dotés du système d'exploitation Windows. Il se compose d'outils pour diagnostiquer et résoudre les problèmes qui peuvent se produire avant que votre ordinateur démarre à partir du système d'exploitation. Il vous permet de diagnostiquer les problèmes matériels, réparer votre ordinateur, sauvegarder vos fichiers, ou restaurer votre ordinateur à son état d'origine.

Vous pouvez également le télécharger à partir du site Web de support Dell pour dépanner et corriger votre ordinateur s'il ne parvient pas à démarrer à partir du système d'exploitation principal à cause de défaillances logicielles ou matérielles.

Pour plus d'informations sur l'outil Dell SupportAssist OS Recovery, consultez le guide d'utilisation *Outils de facilité de maintenance* sur www.dell.com/serviceabilitytools. Cliquez sur **SupportAssist** puis sur **SupportAssist restauration du système d'exploitation**.

Réinitialisation de l'horloge temps réel (RTC)

Avec la fonction de réinitialisation de l'horloge temps réel (RTC), le technicien de maintenance ou vous-même pouvez restaurer les systèmes Dell en cas d'absence de POST/démarrage/alimentation. La fonction de réinitialisation RTC du cavalier existant a été retirée sur ces modèles.

Démarrez la réinitialisation RTC avec le système hors tension et connecté à l'alimentation secteur. Appuyez et maintenez enfoncé le bouton d'alimentation pendant

Trente (30) secondes

. La réinitialisation RTC du système démarre dès que vous relâchez le bouton d'alimentation.

Options de support de sauvegarde et de récupération

Il est recommandé de créer un lecteur de récupération pour dépanner et résoudre les problèmes qui peuvent se produire avec Windows. Dell propose plusieurs options de restauration du système d'exploitation Windows sur votre PC Dell. Pour plus d'informations, voir la section [Options de restauration et supports de sauvegarde Dell pour Windows](#).

Cycle d'alimentation Wi-Fi

À propos de cette tâche

Si votre ordinateur ne parvient pas à accéder à Internet en raison de problèmes de connectivité Wi-Fi, une procédure de cycle d'alimentation Wi-Fi peut être effectuée. La procédure suivante fournit des instructions sur la façon de réaliser un cycle d'alimentation Wi-Fi :

 **REMARQUE :** Certains fournisseurs d'accès Internet (FAI) fournissent un modem/routeur.

Étapes

1. Éteignez l'ordinateur.
2. Éteignez le modem.
3. Mettez hors tension le routeur sans fil.
4. Patientez 30 secondes.
5. Mettez sous tension le routeur sans fil.
6. Mettez sous tension le modem.
7. Allumez votre ordinateur.

Élimination de l'électricité résiduelle (effectuer une réinitialisation matérielle)

À propos de cette tâche

L'électricité résiduelle est l'électricité statique résiduelle qui reste sur l'ordinateur même une fois qu'il a été mis hors tension et que la batterie a été retirée.

Pour votre sécurité et pour protéger les composants électroniques sensibles de votre ordinateur, vous devez éliminer l'électricité résiduelle avant de retirer ou de remplacer des composants de votre ordinateur.

L'élimination de l'électricité résiduelle, également connue sous le nom de « réinitialisation matérielle », est aussi une étape de dépannage courante si l'ordinateur ne se met pas sous tension ou ne démarre pas dans le système d'exploitation.

Pour éliminer l'électricité résiduelle (effectuer une réinitialisation matérielle)

Étapes

1. Éteignez l'ordinateur.
2. Débranchez l'adaptateur secteur de l'ordinateur.

3. Retirez le cache de fond.
4. Retirez la batterie.
5. Maintenez le bouton d'alimentation appuyé pendant 20 secondes pour éliminer l'électricité résiduelle.
6. Installez la batterie.
7. Installez le cache de fond.
8. Branchez l'adaptateur secteur à l'ordinateur.
9. Allumez votre ordinateur.



 **REMARQUE :** Pour en savoir plus sur la réinitialisation matérielle, consultez l'article de la base de connaissances [000130881](https://www.dell.com/support) sur www.dell.com/support.

Obtenir de l'aide et contacter Dell

Ressources d'aide en libre-service

Vous pouvez obtenir des informations et de l'aide sur les produits et services Dell en utilisant ces ressources en libre-service :

Tableau 12. Ressources d'aide en libre-service

Ressources d'aide en libre-service	Emplacement de la ressource
Informations sur les produits et services Dell	www.dell.com
Application My Dell	
Conseils	
Contactez le support	Dans la recherche Windows, saisissez <code>Contact Support</code> , puis appuyez sur Entrée.
Aide en ligne concernant le système d'exploitation	www.dell.com/support/windows www.dell.com/support/linux
Accéder aux principales solutions et principaux diagnostics, pilotes et téléchargements, et en savoir plus sur votre ordinateur par le biais de vidéos, manuels et documents.	Votre ordinateur Dell dispose d'un numéro de série ou d'un code de service express comme identifiant unique. Pour afficher les ressources de support pertinentes pour votre ordinateur Dell, saisissez le numéro de série ou le code de service express sur www.dell.com/support . Pour plus d'informations sur le numéro de série de votre ordinateur, reportez-vous à la section Localiser le numéro de série de votre ordinateur .
Articles de la base de connaissances Dell pour traiter différents problèmes liés à l'ordinateur.	<ol style="list-style-type: none"> 1. Rendez-vous sur www.dell.com/support. 2. Dans la barre de menus située en haut de la page Support, sélectionnez Support > Base de connaissances. 3. Dans le champ Recherche de la page Base de connaissances, entrez le mot-clé, le sujet ou le numéro de modèle, puis cliquez ou appuyez sur l'icône de recherche pour afficher les articles associés.

Contacteur Dell

Pour contacter Dell pour des questions commerciales, de support technique ou de service client, consultez le site www.dell.com/contactdell.

REMARQUE : Les disponibilités varient selon le pays ou la région et selon le produit, certains services peuvent être indisponibles dans votre pays ou région.

REMARQUE : Si vous ne disposez pas d'une connexion Internet, les informations de contact figurent sur la preuve d'achat, le bordereau d'expédition, la facture ou le catalogue des produits Dell.