



Dell P3223QE bildskärm

Bruksanvisning

Modell: P3223QE
Regleringsmodell: P3223QEt



-  **OBS! OBS!** indikerar viktig information som hjälper dig att använda din dator bättre.
-  **FÖRSIKTIGHET: FÖRSIKTIGHET** indikerar potentiell skada på maskinvara eller förlust av data om instruktionerna inte följs.
-  **VARNING: En VARNING** indikerar en potential för materiell skada, personskada eller dödsfall.

Copyright © 2022 Dell Inc. eller dess dotterföretag. Med ensamrätt. Dell, EMC och andra varumärken är varumärken som tillhör Dell Inc. eller dess dotterföretag. Andra varumärken kan vara varumärken som tillhör respektive ägare.

2022 – 05

Rev. A00

Innehåll

Säkerhetsinstruktioner	6
Om din bildskärm	7
Förpackningens innehåll	7
Produktegenskaper	8
Identifiera delar och kontroller	9
Framifrån	9
Svart skärm	10
Underifrån	11
Bildskärmsspecifikationer	12
Upplösningsspecifikationer	13
Förinställda visningslägen	14
Elektriska specifikationer	15
Fysiska egenskaper	16
Miljöegenskaper	17
Stifttilldelningar	18
Plug-and-Play	24
Kvalitet och pixelpolicy för LCD-bildskärm	24
Hantera och flytta bildskärmen	24
Riktlinjer för underhåll	26
Rengöra bildskärmen	26
Installera bildskärmen	27
Montera stativet	27
Använda lutning, rotering och vertikal förlängning	30



Lutning, rotering och vertikal förlängning.30
Rotera bildskärmen	30
Konfigurera skärminställningarna på datorn efter rotering	31
Organisera dina kablar	32
Ansluta bildskärmen	33
Dell Power Button Sync (DPBS)	36
Ansluta bildskärmen för DPBS för första gången39
Använda DPBS-funktionen.40
Ansluta bildskärmen för USB-C42
Lås fast bildskärmen med Kensington-lås (tillval)	44
Montera bildskärmens stativ	45
Väggmontering (tillval)	46
Använda bildskärmen	47
Starta bildskärmen	47
Använda joystick-kontrollen.	47
Använda Menu Launcher (Menystartprogram)	48
Knapp på framsida50
Använda huvudmenyn	51
Använda skärmmenyns låsfunktion62
Initial Setup (Första installationen)65
Skärmmenyns varningsmeddelanden66
Ställa in den maximala upplösningen69
Felsökning	70
Self-Test (Självtest)	70
Built-in Diagnostics (Inbyggd diagnostik)	71
Vanliga problem	72
Movie (Film):.	74
Specifika problem för universell seriell buss (USB)	77



Bilaga	78
FCC-meddelanden (USA enbart) och annan information om föreskrifter	78
Kontakta Dell.	78
EU:s produktdatabas för energimärkning och produktinformationsblad	78



Säkerhetsinstruktioner

△ FÖRSIKTIGHET: Att använda andra kontroller justeringar eller procedurer än de som specificeras i detta dokument kan leda till exponering för elektriska stötar, elolyckor och/eller mekaniska risker.

- Placera bildskärmen på ett stabilt underlag och hantera försiktigt. Skärmen är ömtålig och kan skadas om den faller eller får ett hårt slag.
- Se alltid till att bildskärmens nominella effekt överensstämmer med växelströmmen på platsen.
- Förvara bildskärmen i rumstemperatur. Våldigt kalla eller varma förhållanden kan ha en menlig inverkan på bildskärmens flytande kristaller.
- Utsätt inte bildskärmen för kraftiga vibrationer eller förhållanden med kraftig påverkan. Placera t.ex. inte bildskärmen inuti bagageutrymmet på en bil.
- Dra ut kontakten när bildskärmen inte ska användas under en längre period.
- Gör inga försök att ta bort något skal eller rör insidan på bildskärmen, för att inte få elektriska stötar.

För information om säkerhetsanvisningar, se Information om säkerhet, miljö och gällande föreskrifter (SERI - Safety Environment and Regulatory Information)









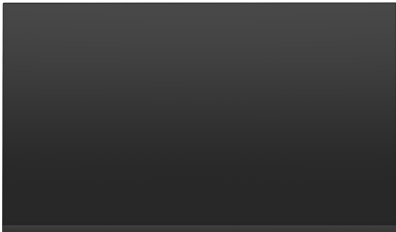

Om din bildskärm

Förpackningens innehåll

Bildskärmen levereras med delarna i nedanstående tabell. Kontakta Dell om någon del saknas. För mer information, se [Kontakta Dell](#).

✎ OBS! Vissa komponenter kan vara tillval, och levereras inte tillsammans med bildskärmen. En del funktioner kanske inte finns tillgängliga i en del länder.

	Skärm
	Stativets stigidel
	Stativfot
	Elkabel (varierar efter land)
	USB-C kabel (C till C)
	USB-C kabel (A till C)
	DP kabel
	Knytt kabel





- Snabbinstallationsguide
- Säkerhet, miljö och juridisk information

Produktegenskaper

Dell P3223QE-bildskärmen har en aktiv matris, tunnfilmstransistor (TFT), flytande kristallskärm (LCD) och LED-bakgrundsbelysning. Följande är bildskärmens inställningar:

- 80 cm (31,5 in.) aktivt visningsområde (mätt diagonalt) 3 840 x 2 160 (16:9) upplösning, plus stöd för helskärm för lägre upplösningar.
- Visning i vidvinkel med 99% sRGB.
- Kan lutas, vridas, roteras (pivot) och dras ut vertikalt.
- Avtagbart pelarstativ och 100 mm monteringshål för flexibla monteringslösningar enligt VESA™-standard (Video Electronics Standards Association).
- Ultratunn ram minimerar avståndet mellan ramarna när man använder flera skärmar, som gör det lättare att ställa upp med en elegant visningsupplevelse.
- Omfattande digitala anslutningsmöjligheter med DP & HDMI bidrar till att framtidssäkra bildskärmen.
- Plug and play-funktion om den stöds av din dator.
- Justeringar med skärmmeny (OSD) för enkel installation och skärmoptimering.
- Lås för ström- och skärmmenyknappar.
- Spår för säkerhetslås.
- ≤ 0,3 W i Standby Mode (Vänteläge).
- Optimerar ögonkomforten med en flimmerfri skärm minskar mängden blått ljus.
- Bildskärmen använder en panel med lågt blått ljus och överensstämmer med TÜV Rheinland (maskinvarulösning) i fabriksinställnings-/standardinställningsläge (**Förinställningsläge: Standard**).
- Minska mängden skadligt blått ljus från skärmen för att göra det behagligare för ögonen.
- Skärmen har flimmerfri teknik som tar bort det synliga flimret, vilket gör den bekväm att titta på och hindrar att användaren anstränger ögonen.

⚠ WARNING: De möjliga långtidseffekterna från blått ljus från bildskärmen kan orsaka skador på ögonen, inklusive ögontrötthet, digital ögonstress osv. ComfortView Plus-funktionen är utformad för att minska mängden blått ljus från bildskärmen för att optimera ögonkomforten.



Identifiera delar och kontroller

Framifrån

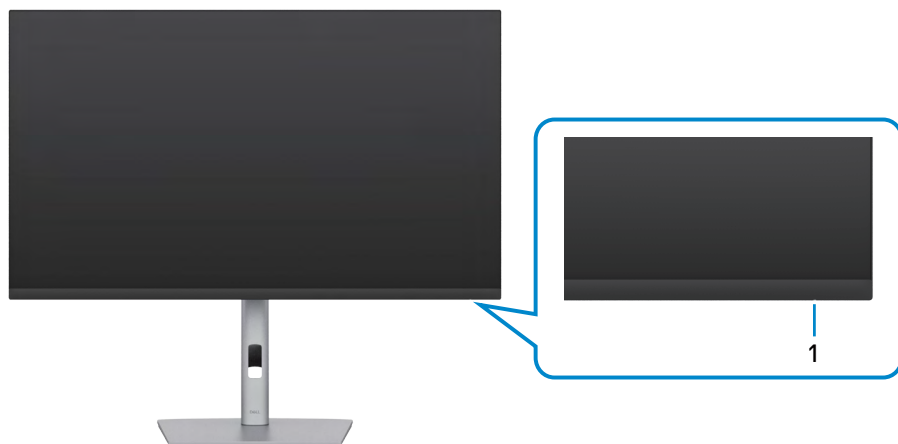

Märkning	Beskrivning	Användning
1	Strömindikator	Fast vitt ljus indikerar att bildskärmen är på och fungerar normalt. Blinkande vitt ljus indikerar att bildskärmen är i vänteläge.



Svart skärm

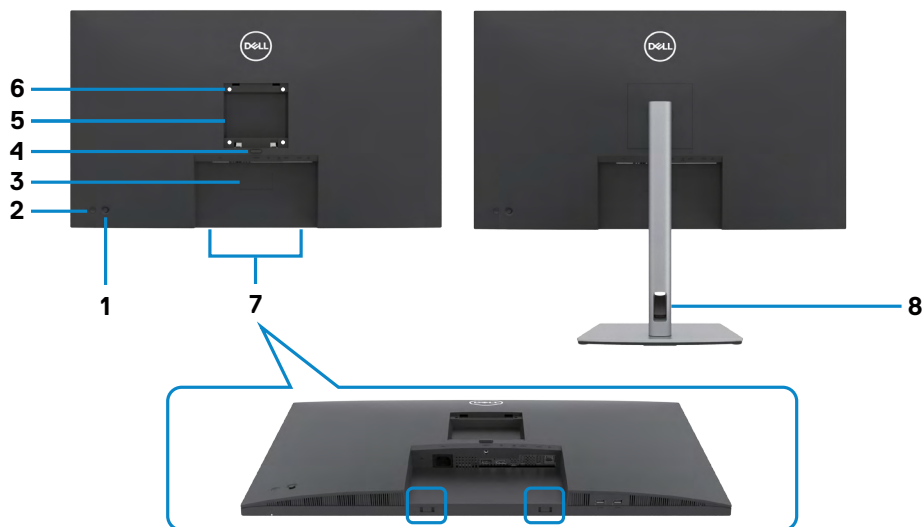

Märkning	Beskrivning	Användning
1	Joystick	Använd för att styra skärmmenyn (OSD).
2	Strömbrytare	Starta eller stäng av bildskärmen.
3	Streckkod, serienummer och serviceetikett	Se denna märkning om du behöver kontakta Dell för teknisk support.
4	Utlösningsknapp för stativ	Lossa stativet från bildskärmen.
5	Kontrollmärkning	Lista över tillsynsmyndighets godkännanden
6	VESA monteringshål (100 mm x 100 mm - bakom det monterade VESA-skyddet)	Väggmontera bildskärmen med VESA-kompatibel väggmonteringsatts (100 mm x 100 mm).
7	Monteringsplatser för Dell soundbar	Fäster den valfria Dell-soundbaren (säljs separat).
8	Hål för kabelhantering	Använd för att organisera kablar genom att dra in dem genom hålet.



Underifrån

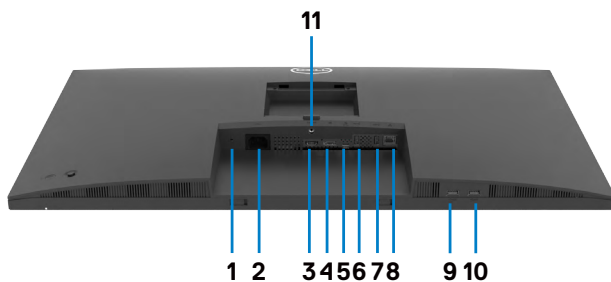

Märkning	Beskrivning	Användning
1	Spår för säkerhetslås* (baserat på Kensington Security Slot™)	Låser fast bildskärmen med kabelns säkerhetslås (säljs separat).
2	Eluttag	Anslut elkabeln.
3	HDMI-uttag	Anslut datorn med HDMI-kabeln (säljs separat).
4	DisplayPort in	Anslut datorn med DisplayPort-kabeln.
5	USB-C-port	Anslut datorn med USB-C-kabeln. USB-C-porten erbjuder en snabbare överföringshastighet och det alternativa läget med DP 1.4 stödjer den maximala upplösningen på 3 840 x 2 160 på 60 Hz PD 20V/4,5A, 15V/3A, 9V/3A, 5V/3A. OBS! USB-C stöds inte på Windows-versioner som är äldre än Windows 10 för Billboard-meddelanden (typ-C- till typ-A-kabel).
6&7 9&10	Underordnad USB-A-port (4)	Port med  ikon stödjer 5 V / 0,9 A. Anslut din USB-enhet. Dessa portar kan inte användas förrän USB-kabeln har anslutits från datorn till bildskärmen. OBS! För att undvika signalstörning när en trådlös USB-enhet har anslutits till en underordnad USB-port, bör inga andra USB-enheter anslutas till intilliggande port(ar).
8	RJ-45-kontakt	Anslut internet. Det går inte att surfa på internet via RJ45 förrän USB-kabeln (A till C eller C till C) har anslutits från datorn till bildskärmen.
11	Stativlås	Lås fast stativet på bildskärmen med en M3 x 6mm skruv (skruv medföljer ej).



Bildskärmsspecifikationer

Skärmtyp	Aktiv matris - TFT LCD
Paneltyp	IPS-teknik (In-plane switching)
Höjd-bredd-förhållande	16:9
Mått på synlig bild	
Diagonal	80,00 cm (31,5 in.)
Aktivt område	
Horisontell	697,31 mm (27,45 in.)
Vertikal	392,23 mm (15,44 in.)
Område	273505,9 mm ² (423,94 in. ²)
Pixelavstånd	0,18159 mm x 0,18159 mm
Pixel per tum (PPI)	139,87
Visningsvinkel	
Horisontell	178° (normal)
Vertikal	178° (normal)
Ljusstyrka	350 cd/m ² (normal)
Kontrastförhållande	1 000 till 1 (normal)
Skärmbeläggning	Antireflexbehandling av den främre polarisatorns (3H) hårda beläggning
Bakgrundsljus	LED
Svarstid (grå till grå)	5 ms (snabbläge) 8 ms (Normalläge)
Färgdjup	1,07 miljard färger
Färggamut*	99% sRGB
Anslutning	· 1 x DP 1.4 (in) (HDCP 1.4, HDCP 2.2) · 1 x HDMI 2.0 (HDCP 1.4, HDCP 2.2) · 1 x Överordnad USB-C (USB 3.2 Gen1, 5 Gb/s) · 4 x Super speed Underordnad (USB 3.2 Gen1) 5 Gb/s · 1 x RJ45



Kantbredd (bildskärmens kan till aktivt område)	
Ovankant	7,57 mm
Vänster/Höger	7,55 mm
Nederkant	17,40 mm
Justerbarhet	
Höjdställbart stativ	150 mm
Lutning	-5° till 21°
Vridning	-30° till 30°
Rotation	-90° till 90°
Kabelhantering	Ja
Dell Display Manager-kompatibel (DDM)	Easy Arrange och andra viktiga funktioner
Säkerhet	Spår för säkerhetslås (kabellås köps separat)

*På panelens ursprungsläge enbart, under förinställning av Anpassat läge

Upplösningsspecifikationer

Horisontellt skanningsområde	30 kHz till 140 kHz
Vertikalt skanningsområde	24 Hz till 75 Hz
Maximal förinställd upplösning	3 840 x 2 160 på 60 Hz
Videoskärmens kapacitet (HDMI)	480p, 576p, 720p, 1080i, 1080p, 2160p
Videoskärmens kapacitet (alternativt DP- och USB-C-läge)	480p, 576p, 720p, 1080p, 2160p



Förinställda visningslägen

Visningsläge	Horisontell frekvens (kHz)	Vertikal frekvens (Hz)	Pixelklocka (MHz)	Synkroniserad polaritet (horisontell/vertikal)
720 x 400	31,5	70,0	28,3	-/+
VESA, 640 x 480	31,5	60,0	25,2	-/-
VESA, 640 x 480	37,5	75,0	31,5	-/-
VESA, 800 x 600	37,9	60,3	40,0	+/+
VESA, 800 x 600	46,9	75,0	49,5	+/+
VESA, 1024 x 768	48,4	60,0	65,0	-/-
VESA, 1024 x 768	60,0	75,0	78,8	+/+
VESA, 1152 x 864	67,5	75,0	108,0	+/+
VESA, 1280 x 800	49,3	60,0	71,0	+/-
VESA, 1280 x 1024	64,0	60,0	108,0	+/+
VESA, 1280 x 1024	80,0	75,0	135,0	+/+
VESA, 1600 x 1200	75,0	60,0	162,0	+/+
VESA, 1680 x 1050	65,29	60,0	146,25	-/+
VESA, 1920 x 1080	67,5	60,0	148,5	+/+
VESA, 1920 x 1200	74,04	60,0	154,0	+/-
VESA, 2048 x 1080	66,58	60,0	147,18	+/-
VESA, 2048 x 1152	70,99	60,0	156,75	+/-
CVT, 2048 x 1280	78,91	60,0	174,25	+/-
CVR, 2560 x 1440	88,8	60,0	241,5	+/-
CVT, 3840 x 2160	65,67	30,0	262,75	+/+
CVT, 3840 x 2160	133,31	60,0	534,0	+/+



Elektriska specifikationer

Videoringångssignaler	<ul style="list-style-type: none">• Digital videosignal för varje differentiallynjesPer differentiallynjes på 100 ohm impedans• Stöd för DP/HDMI/USB-C signalingång
Inspänning/frekvens/ström	100-240 VAC / 50 eller 60 Hz \pm 3 Hz / 2,3 A (max)
Ingångsström	120 V: 42 A (max) 240 V: 80 A (max)
Energiförbrukning	0,3 W (Av-läge) ¹ 0,3 W (Vänteläge) ¹ 30,6 W (På-läge) ¹ 180 W (max) ² 24,17 W (P_{on}) ³ 76,78 kWh (TEC) ³

¹ Enligt definition i EU 2019/2021 och EU 2019/2013.

² Inställning av max. ljusstyrka och kontrast med maximal strömtillförsel på alla USB-portar.

³ P_{on} : Energiförbrukning av På-läge enligt definition i Energy Star 8.0-version.
TEC: Total energiförbrukning i kWh enligt definition i Energy Star 8.0-version.

Det här dokumentet är enbart avsett som information och återspeglar prestanda i laboratorietest.

Din produkt kan prestera annorlunda beroende på programvara, komponenter och kringutrustning du beställt, och ingen skyldighet finns angående uppdatering av sådan information.

Kunden bör därför inte förlita sig på den här informationen för att fatta beslut beträffande toleransen för ett elektriskt motstånd eller liknande. Ingen uttrycklig eller underförstådd garanti för precision och fullständighet.

 **OBS! Denna bildskärm är ENERGY STAR-certifierad.**



Denna produkt kvalificerar sig för ENERGY STAR i standardinställningarna som kan återställas med funktionen "Factory Reset" (Fabriksåterställning) i skärmmenyn. Ändringar av standardinställningarna eller aktivering av andra funktioner kan öka energiförbrukningen, vilket kan överskrida den specificerade gränsen för ENERGY STAR.



Fysiska egenskaper

Kontakttyp	<ul style="list-style-type: none">• DP-kontakt (DP in)• HDMI-kontakt• USB-C-kontakt• Underordnad USB-A-kontakt USB 3.2 Gen1 (5 Gb/s) x 4• RJ45-kontakt
Signalkabeltyp	<ul style="list-style-type: none">• 1,8 m DP- till DP-kabel• 1,0 m USB-C-kabel• 1,8 m USB-A- till C-kabel
Mått (med stativ)	
Höjd (utökad)	618,67 mm (24,36 in.)
Höjd (komprimerad)	468,67 mm (18,45 in.)
Bredd	712,40 mm (28,05 in.)
Djup	233,17 mm (9,18 in.)
Mått (utan stativ)	
Höjd	417,17 mm (16,42 in.)
Bredd	712,40 mm (28,05 in.)
Djup	56,18 mm (2,21 in.)
Stativets mått	
Höjd (utökad)	483,30 mm (19,03 in.)
Höjd (komprimerad)	436,50 mm (17,19 in.)
Bredd	300,00 mm (11,81 in.)
Djup	233,17 mm (9,18 in.)
Fot	300,00 mm x 230,00 mm (11,81 in. x 9,06 in.)
Vikt	
Vikt med förpackning	13,38 kg (29,50 lb.)
Vikt med stativenhet och kablar	9,90 kg (21,83 lb.)
Vikt utan stativenhet (För övervägande av vägg- eller VESA-montering - inga kablar)	5,28 kg (11,64 lb.)
Stativenhetens vikt	4,24 kg (9,35 lb.)



Miljöegenskaper

Kompatibla standarder	
<ul style="list-style-type: none">• Denna bildskärm är ENERGY STAR-certifierad.• EPEAT-registrerad i tillämpliga fall. EPEAT-registrering varierar mellan olika länder. Se https://www.epeat.net för registreringsstatus efter land.• TCO Certified & TCO Certified Edge.• RoHS-kompatibel.• BFR-/PVC-fri bildskärm (exklusive externa kablar).• Uppfyller kraven på läckströmmar i NFPA 99.• Arsenikfritt glas och kvicksilverfri för panelen enbart.	
Temperatur	
Drift	0 °C till 40 °C (32 °F till 104 °F)
Avstängd	-20 °C till 60 °C (-4 °F till 140 °F)
Fuktighet	
Drift	20 % till 80 % (utan kondens)
Avstängd	5 % till 90 % (utan kondens)
Höjd	
Drift	5 000 m (16 404 ft.) (max)
Avstängd	12 192 m (40 000 ft.) (max.)
Värmeavgivning	494,76 BTU/tim. (max.) 70,29 BTU/tim. (på-läge)



Stifttilldelningar

DP-port (in)

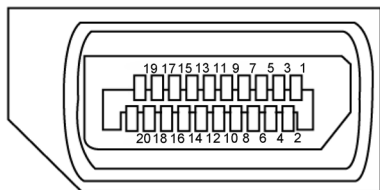

Stiftnummer	20-stifts sida på ansluten signalkabel
1	ML3(n)
2	GND
3	ML3(p)
4	ML2(n)
5	GND
6	ML2(p)
7	ML1(n)
8	GND
9	ML1(p)
10	ML0(n)
11	GND
12	ML0(p)
13	CONFIG1
14	CONFIG2
15	AUX CH (p)
16	GND
17	AUX CH (n)
18	Hot Plug-detektering
19	Retur
20	DP_PWR



HDMI-port

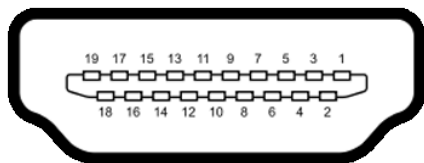

Stiftnummer	19-stifts sida på ansluten signalkabel
1	TMDS DATA 2+
2	TMDS DATA 2 SKÄRM
3	TMDS DATA 2-
4	TMDS DATA 1+
5	TMDS DATA 1 SKÄRM
6	TMDS DATA 1-
7	TMDS DATA 0+
8	TMDS DATA 0 SKÄRM
9	TMDS DATA 0-
10	TMDS KLOCKA+
11	TMDS KLOCKSKÄRM
12	TMDS KLOCKA-
13	CEC
14	Reserverad (N.C. på enhet)
15	DDC KLOCKA (SCL)
16	DDC DATA (SDA)
17	DDC/CEC jord
18	+5 V EFFEKT
19	HOT PLUG-DETEKTERING



USB-C-port

USB Type-C receptacle

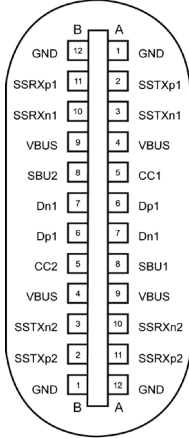

typically connected to a charger through a Type-C cable

Stift	Signal	Stift	Signal
A1	GND	B12	GND
A2	SSTXp1	B11	SSRXp1
A3	SSTXn1	B10	SSRXn1
A4	VBUS	B9	VBUS
A5	CC1	B8	SBU2
A6	Dp1	B7	Dn1
A7	Dn1	B6	Dp1
A8	SBU1	B5	CC2
A9	VBUS	B4	VBUS
A10	SSRXn2	B3	SSTXn2
A11	SSRXp2	B2	SSTXp2
A12	GND	B1	GND



Universell seriebuss (USB)

Detta avsnitt innehåller information om USB-portarna på bildskärmen.

Bildskärmen har följande USB-portar:

- 4 underordnade - Supersnabb USB 5 Gb/s (USB 3.2 Gen1)

OBS! Bildskärmens USB-portar fungerar bara när bildskärmen är på eller i vänteläge. Om bildskärmen stängs av och startas igen, kan det ta några sekunder innan kringutrustningen återgår till normal funktion.

Supersnabb USB 5 Gb/s (USB 3.2 Gen1)

Överföringshastighet	Datahastighet	Maximal energiförbrukning (varje port)
Superhastighet	5 Gb/s	4,5 W
Hög hastighet	480 Mb/s	2,5 W
Full hastighet	12 Mb/s	2,5 W

Underordnad USB 3.2 Gen1 (5 Gb/s)-port

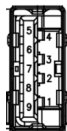

Stiftnummer	Signalnamn	Stiftnummer	Signalnamn
1	VBUS	6	StdA_SSRX+
2	D-	7	GND_DRAIN
3	D+	8	StdA_SSTX-
4	GND	9	StdA_SSTX+
5	StdA_SSRX-	Skal	Skärm



RJ45-port (kontaktsida)

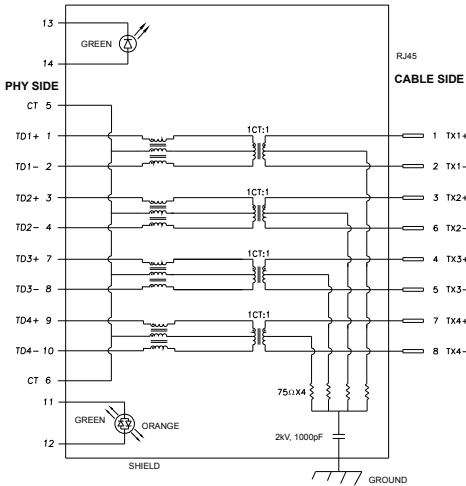

Stift	Signal	Stift	Signal
1	TD1 +	8	TD3 -
2	TD1 -	9	TD4 +
3	TD2 +	10	TD4 -
4	TD2 -	11	GRÖN_OR-ANGE
5	CT	12	GRÖN_OR-ANGE
6	CT	13	GRÖN
7	TD3 +	14	GRÖN

Installation av drivrutin

Installera Realtek USB GBE Ethernet Controller Driver som finns för ditt system.

Den finns att hämta på <https://www.dell.com/support> under avsnittet "Driver and download" (Drivrutin och nedladdning).

Nätverkets (RJ45) datahastighet via USB-C max. hastighet är 1000 Mb/s.

⚠ OBS! Denna LAN-port är 1000Base-T IEEE 802.3az-kompatibel, med stöd för Mac-adress (Tryckt på modelletikett) Pass-thru (MAPT), Wake-on-LAN (WOL) från vänteläge (S3 enbart) och UEFI*PXE-startfunktion, beror dessa tre funktioner på BIOS-inställning och OS-version.

* UEFI-stativ för Unified Extensible Firmware-gränssnitt.



RJ45-kontaktens LED-status:

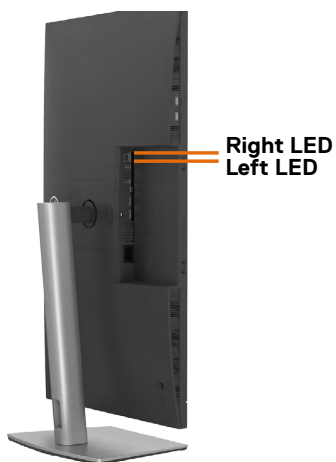

LED	Color (Färg)	Beskrivning
Höger LED	Gul eller grön	Hastighetsindikator: <ul style="list-style-type: none">• Gul På - 100 0 Mb/s• Grön På - 100 Mb/s• Av - 10 Mb/s
Vänster LED	Grön	Länk-/Aktivitetsindikator: <ul style="list-style-type: none">• Blinkande - Aktivitet på porten.• Grön På - Länk etableras.• Av - Länk är inte etablerad.

 **OBS! RJ45-kabel är inte standardtillbehör i förpackningen.**



Plug-and-Play

Bildskärmen kan installeras på ett Plug and Play-kompatibelt system. Bildskärmen förser automatiskt datorsystemet med sin EDID (Extended Display Identification Data) med hjälp av DDC-protokoll (Display Data Channel), så att systemet kan konfigurera sig själv och optimera bildskärmens inställningar. De flesta bildskärmsinställningarna är automatiska, du kan välja andra inställningar om du vill. För mer information om att ändra bildskärmsinställningarna, se [Använda bildskärmen](#).

Kvalitet och pixelpolicy för LCD-bildskärm

Under tillverkningen av LCD-bildskärmen är det inte ovanligt att en eller flera pixlar fastnar i ett låst läge som är svåra att se, och det påverkar inte visningskvalitet eller användbarhet. För mer information om Dells bildskärmskvalitet och pixelpolicy, se Dells supportwebbplats på: [https:// www.dell.com/pixelguidelines](https://www.dell.com/pixelguidelines)

Hantera och flytta bildskärmen

För att säkerställa att bildskärmen hanteras säkert när du lyfter eller flyttar den, följ riktlinjerna nedan:

- Stäng av datorn och bildskärmen innan du flyttar eller lyfter bildskärmen.
- Koppla ifrån alla kablar från bildskärmen.
- Placera bildskärmen i originalförpackningen med det ursprungliga förpackningsmaterialet.
- Håll stadigt i bildskärmens underkant utan att trycka hårt när du lyfter eller flyttar den.

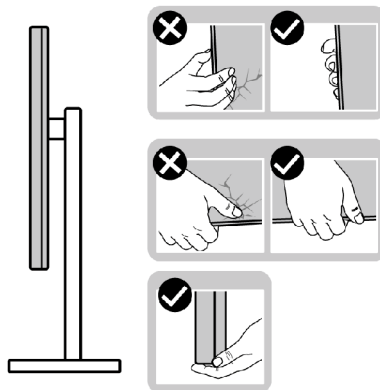

- Lyft eller flytta bildskärmen så att den är vänd ifrån dig, så att du inte trycker på visningsområdet och orsakar repor eller skador.

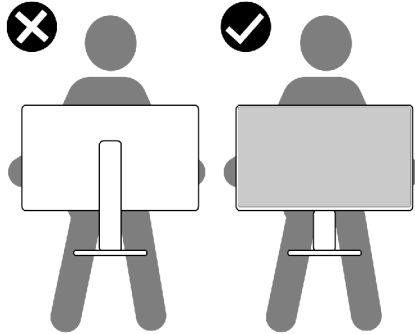

- Undvik plötsliga stötar eller vibrationer när bildskärmen transporteras.
- Vänd inte bildskärmen upp och ned när du håller i stativets fot eller stativets stigidel när du lyfter eller flyttar bildskärmen. Bildskärmen kan skadas oavsiktligt eller orsaka personsador.

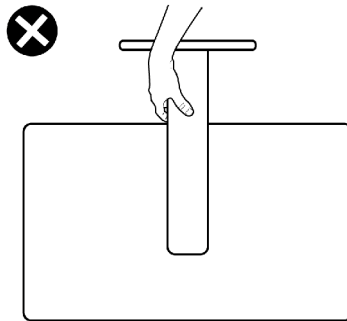

Riktlinjer för underhåll





Rengöra bildskärmen

 **WARNING: Dra ut elkabeln ur eluttaget innan du rengör bildskärmen.**

 **FÖRSIKTIGHET: Läs och följ [Säkerhetsanvisningarna](#) innan du rengör bildskärmen.**

Felaktiga rengöringsmetoder kan leda till fysiska skador på Dell-skärmar. Fysiska defekter kan påverka skärmbilden och kåpan.



Följ instruktionerna i listan nedan när du rengör skärmen:

- För att rengöra Dell-skärmen fuktar du lätt en mjuk, ren duk med vatten. Använd om möjligt en speciell rengöringsservett eller lösning som är lämplig för Dell-skärmar.
-  **FÖRSIKTIGHET:Använd inte rengöringsmedel av något slag eller andra kemikalier som bensen, thinner, ammoniak, slipmedel, alkohol eller tryckluft.**
-  **WARNING:Spraya inte rengöringslösningen eller ens vatten direkt på skärmens yta. Om du sprutar vätska direkt på panelen kommer den att rinna ner till panelens botten och korrodera elektroniken, vilket kan leda till permanenta skador. Applicera istället lösning eller vatten på en mjuk duk.**
-  **FÖRSIKTIGHET:Användning av rengöringsmedel kan orsaka förändringar i skärmens utseende, t.ex. färgblekning, mjölkaktig film på skärmen, deformation, ojämna mörka nyanser och att skärmens yta släpper.**
-  **OBS!Skador på skärmen på grund av felaktiga rengöringsmetoder och användning av bensen, thinner, ammoniak, slipmedel, alkohol, tryckluft, rengöringsmedel av något slag leder till en kundrelaterad skada. En kundrelaterad skada omfattas inte av Dells standardgaranti.**
 - Om du ser ett vitt pulver när du packar upp bildskärmen, torka bort det med en trasa.
 - Hantera bildskärmen försiktigt eftersom den mörka bildskärmen lättare kan bli repad och får vita märken än en ljusare bildskärm.
 - Använd en dynamiskt föränderlig skärmsläckare och stäng av bildskärmen när du inte använder den, för att bibehålla bästa bildkvalitet på bildskärmen.



Installera bildskärmen

Montera stativet

-  **OBS!** Stativet och foten är borttagna när bildskärmen levereras från fabriken.
-  **OBS!** Följande instruktioner gäller enbart för stativet som levererades med bildskärmen. Om du ansluter ett stativ som köpts från en annan tillverkare, följ monteringsanvisningarna som medföljer stativet.
-  **FÖRSIKTIGHET:** Placera bildskärmen på en plan, ren och mjuk yta för att inte skärmpanelen ska repas.

Montera bildskärmens stativ:

1. Passa ihop och placera stativet på foten.
2. Öppna skruvhandtaget längts ned på foten och vrid den medurs för att fästa stativenheten.
3. Stäng skruvhandtaget.

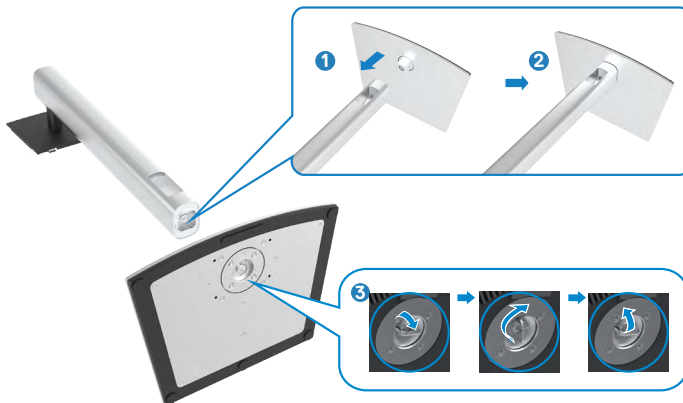

4. Öppna skyddet på bildskärmen för att komma åt VESA-urtaget på bildskärmen.



5. För in flikarna på stativet i urtagen på bildskärmens baksida, och sänk stativenheten så att de snäpper på plats.



6. Håll i stativet och lyft försiktigt bildskärmen, och placera den på ett plan yta.



⚠ OBS! Håll stadigt i stativet när du lyfter bildskärmen för att undvika oavsiktlig skada.

7. Lyft skyddet från bildskärmen.

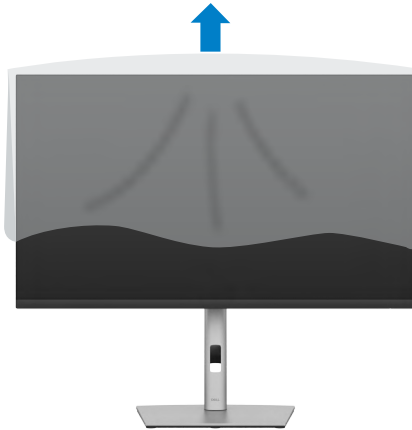

Använda lutning, rotering och vertikal förlängning

OBS! Följande instruktioner gäller enbart för stativet som levererades med bildskärmen. Om du ansluter ett stativ som köpts från en annan tillverkare, följ monteringsanvisningarna som medföljer stativet.

Lutning, rotering och vertikal förlängning

Med stativet på bildskärmen kan du luta bildskärmen för att få den bekvämaste visningsvinkeln.

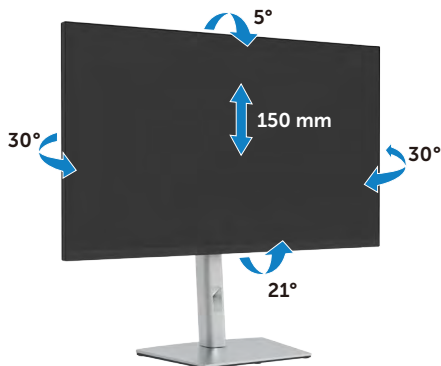



OBS! Stativet är borttagen när bildskärmen levereras från fabriken.

Rotera bildskärmen

Innan du roterar bildskärmen, förläng skärmen vertikalt till toppen av stativet och luta därefter skärmen bakåt så långt det går för att undvika att slå till bildskärmens undersida.



-  **OBS!** För att växla visningsinställningen på Dell-datorn mellan liggande och stående läge när bildskärmen roteras, ladda ned och installera den senaste grafikdrivrutinen. För att ladda ned, gå till <https://www.dell.com/support> och sök upp drivrutinen.
-  **OBS!** När visningen är i stående läge, kan du uppleva försämrad prestanda när du använder grafikintensiva program som 3D-spel.

Konfigurera skärminställningarna på datorn efter rotering

När du har roterat skärmen, avsluta proceduren nedan för att konfigurera skärminställningarna på datorn.

-  **OBS!** Om du använder bildskärmen med en annan dator än Dells, gå till [grafikkorttillverkarens webbplats](#) eller [datortillverkarens webbplats](#) för information om hur man roterar innehållet på skärmen.

För att konfigurera skärminställningarna:

1. Högerklicka på **Desktop (skrivbordet)** och klicka på **Properties (Egenskaper)**.
2. Välj fliken **Settings (Inställningar)** och klicka på **Advanced (Avancerat)**.
3. Om du har ett AMD-grafikkort, välj fliken **Rotation** och ställ in rotationen.
4. Om du har ett **NVIDIA**-grafikkort, klicka på **NVIDIA**-fliken, välj **NVRotate** i den vänstra kolumnen, och välj därefter rotation.
5. Om du har ett Intel®-grafikkort, välj fliken Intel graphics (Intel-grafik), klicka på **Graphic Properties (Grafikegenskaper)**, välj fliken **Rotation**, och ställ in rotationen.

-  **OBS!** Om du inte ser rotationsalternativet eller det inte fungerar som det ska, gå till <https://www.dell.com/support> och ladda ned den senaste drivrutinen för grafikkortet.



Organisera dina kablar



När du har fäst de nödvändiga kablarna på bildskärmen och datorn, (se [Ansluta bildskärmen](#) för kabelfäste) organisera alla kablarna som på bilden ovan.



Ansluta bildskärmen

⚠ VARNING: Innan du påbörjar någon av procedurerna i detta avsnitt, följ [Säkerhetsanvisningar](#).

Ansluta bildskärmen till datorn:

1. Stäng av datorn.
2. Anslut HDMI-/DisplayPort-/USB-C-kabeln från bildskärmen till datorn.
3. Starta bildskärmen.
4. Välj rätt ingångskälla i skärmmenyn på bildskärmen och starta datorn.

📌 OBS! Standardinställningen för P3223QE är DisplayPort 1.4. Ett DisplayPort 1.1-grafikkort kanske inte visas normalt.

Ansluta HDMI-kabeln

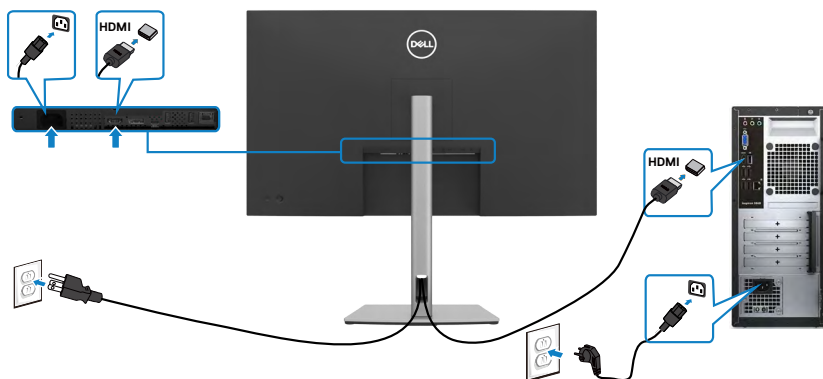

Ansluta DP-kabeln



Ansluta USB-C-kabeln (C till C)

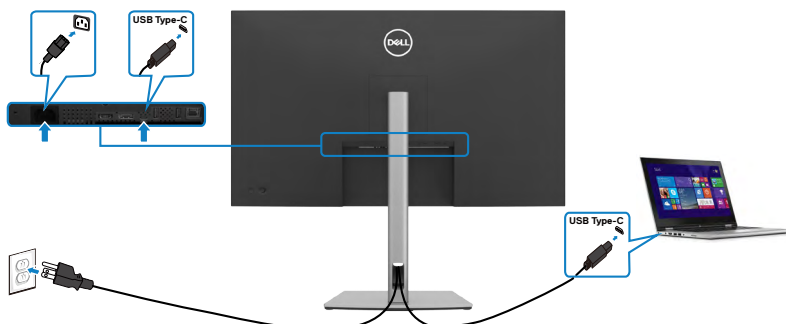

USB-C-porten på bildskärmen:

- Kan användas som USB-C- eller som DisplayPort 1.4.
- Stödjer USB Power Delivery (PD), med profiler upp till 90 W.

⚠ OBS! Oavsett den bärbara datorns effektkrav/faktiska energiförbrukning eller batteriets återstående drifttid, är Dell P3223QE-bildskärmen konstruerad för att leverera ström upp till 90 W till den bärbara datorn.



Märkeffekt (på bärbara datorer som har USB-C med strömförsörjning)	Maximal laddningseffekt
45 W	45 W
65 W	65 W
90 W	90 W
130 W	Stöds ej

Ansluta USB-C-kabeln (A till C)

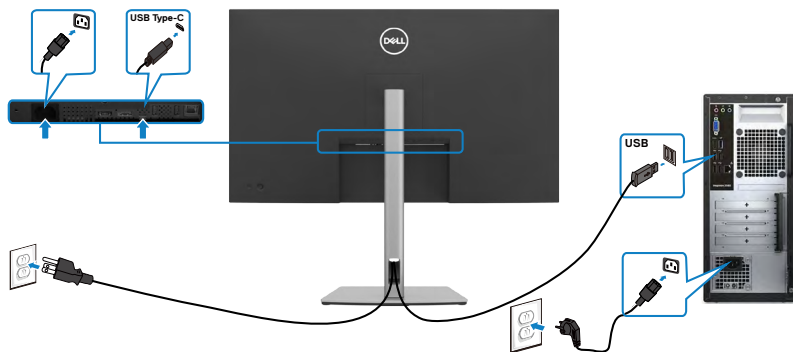

Ansluta bildskärmen för RJ45-kabel (tillval)



Dell Power Button Sync (DPBS)

Bildskärmen är konstruerad med Dell strömbrytarsynkronisering (DPBS) för att du ska kunna styra datorsystemets energinivå från bildskärmens strömbrytare. Denna funktion stöds bara med Dell-plattform med inbyggd DPBS-funktion, och stöds enbart över USB-C-gränssnitt.

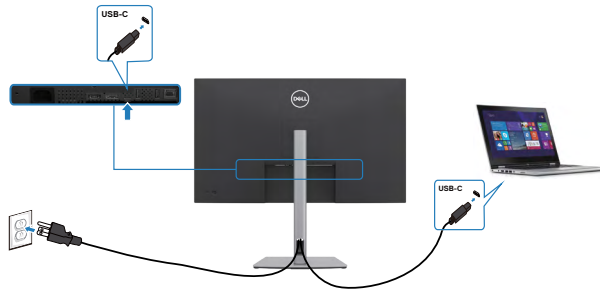

Utför följande steg på den DPBS-stödda plattformen i **Control Panel (Kontrollpanel)** först, för att säkerställa att DPBS-funktionen fungerar första gången.

OBS! DPBS stödjer enbart den överordnade USB-C-porten.

1. Gå till **Control Panel (Kontrollpanel)**.

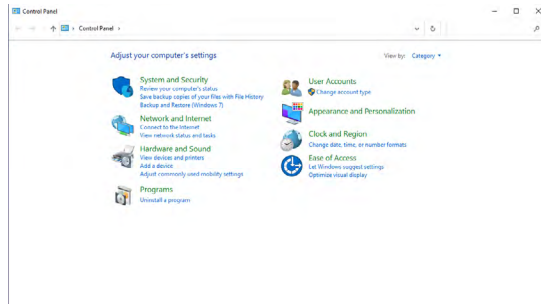

2. Välj **Hardware and Sound (Maskinvara och ljud)**, och därefter **Power Options (Energialternativ)**.

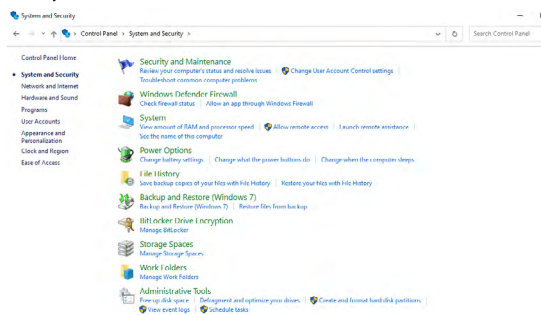

3. Gå till **System Settings (Systeminställningar)**.

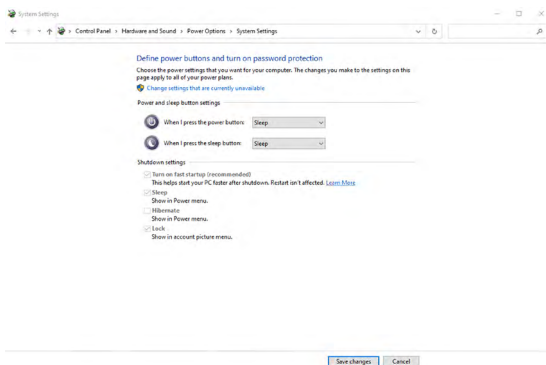

4. I rullgardinsmenyn i **When I press the power button (När jag trycker på strömbrytaren)**, finns några alternativ för att välja mellan, exempelvis **Do nothing (Gör inget)/Sleep (Strömsparkläge)/Hibernate (Viloläge)/Shut down (Stäng av)**, och du kan välja **Sleep (Energisparläge)/Hibernate (Viloläge)/Shut down (Stäng av)**.

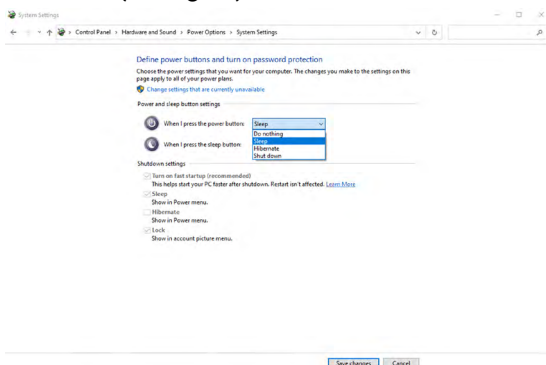

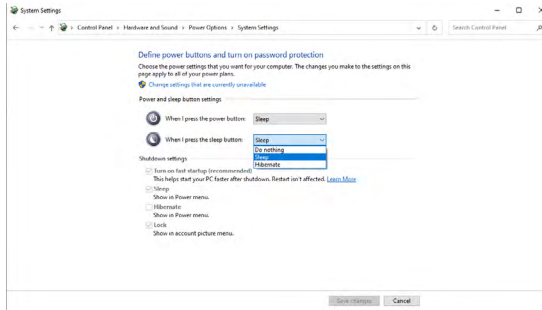

OBS! Välj inte **Do nothing (Gör inget)**, eftersom bildskärmens strömbrytare inte kan synkronisera med datorsystemets energiläge.

5. Gå till bildskärmens OSD-visning, slå På från Av i Dell Power Button Sync.

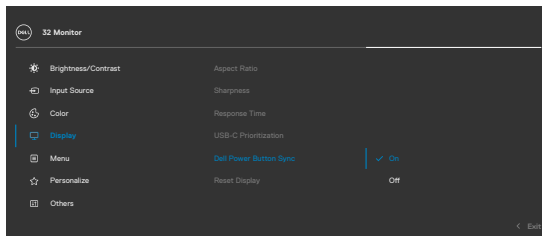

Ansluta bildskärmen för DPBS för första gången

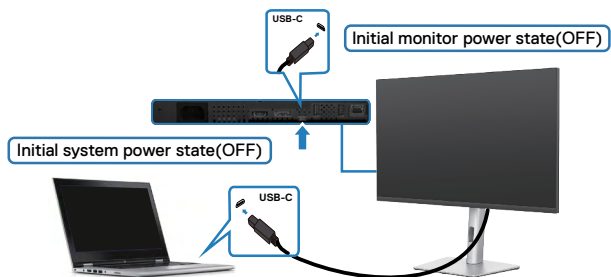

När DPBS-funktionen konfigureras första gången, följ dessa steg:

1. Se till att både datorn och bildskärmen är avstängda.
2. Tryck på strömbrytaren för att STARTA bildskärmen.
3. Anslut USB-C-kabeln från datorn till bildskärmen.
4. Både bildskärmen och datorn STARTAR normalt, utom Dell Optiplex 7090/3090 Ultra-plattformen.
5. När du ansluter Dell Optiplex 7090/3090 Ultra-plattformen, kan du eventuellt se att både bildskärmen och datorn STARTAR tillfälligt. Vänta en stund (ca 6 sekunder) tills både datorn och bildskärmen stängs AV. När du trycker på bildskärmens eller datorns startknapp kommer både datorn och bildskärmen att starta. Datorsystemets strömstatus är synkroniserad med bildskärmens strömbrytare.

📌 OBS! När både bildskärmen och datorn är AVSTÄNGDA första gången bör du STARTA bildskärmen först, därefter ansluta USB-C-kabeln från datorn till bildskärmen.

📌 OBS! Du kan starta Dell PC* Ultra-plattformen med likströmsadapteruttaget. Alternativt kan du starta Dell PC* Ultra-plattformen med bildskärmens USB-C-kabel via Power Delivery (PD). Ställ USB-C Charging 🔄 90 W (USB-C-laddning 90 W) på PÅ i AV-läget.

* Kontrollera att Dell-datorn har stöd för DBPS.



Använda DPBS-funktionen

Aktivering på USB-C-kabeln

När du ansluter USB-C-kabeln är bildskärmen/datorn status följande:”

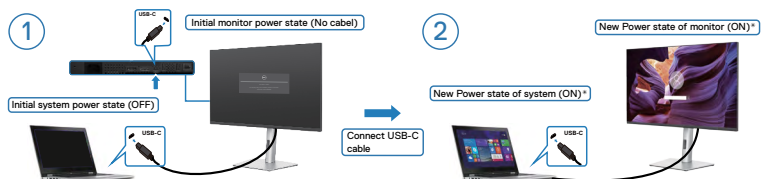
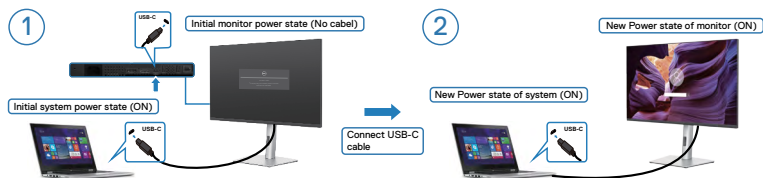

* Not all Dell PC systems support to wake up the platform via the monitor.

När du trycker på bildskärmens eller datorns strömbrytare, är både bildskärmens/datorn status följande:

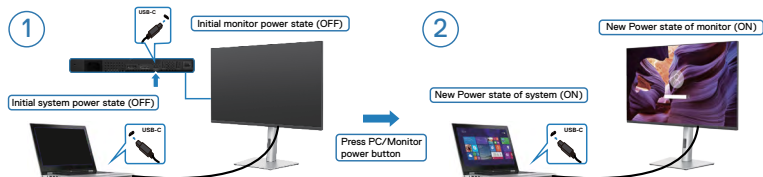
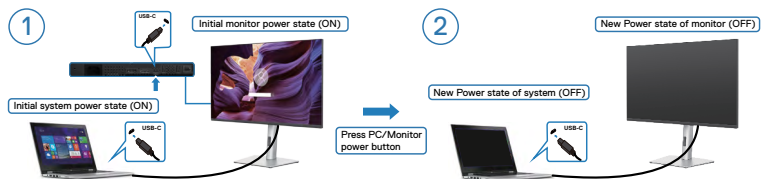

- När både bildskärmens och datorns energiläge är PÅ, kommer skärmprompten att fråga om du vill stänga av datorn när du **trycker och håller bildskärmens strömbrytare intryckt i 4 sekunder**.

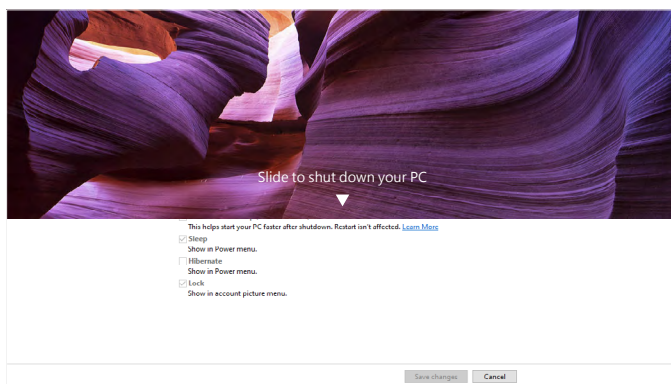
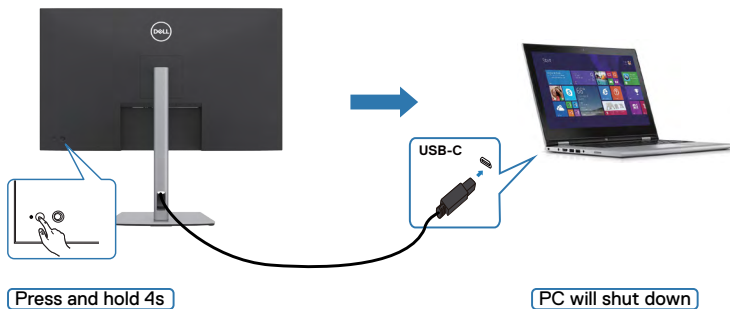

- När både bildskärmens och datorns energiläge är PÅ, kommer datorn att stängas av när du **trycker och håller bildskärmens strömbrytare intryckt i 10 sekunder**.

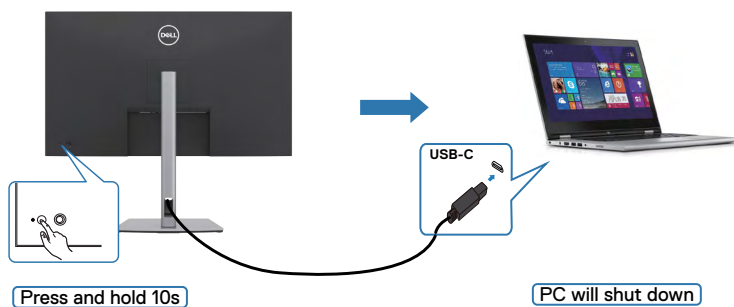

Ansluta bildskärmen för USB-C

Dell PC* Ultra-plattformen har två USB-C-portar, på energiläget på både bildskärm 1 och bildskärm 2 kan synkroniseras med datorn.

När datorn och två bildskärmar inledningsvis är i PÅ-läge, genom att trycka på bildskärm 1 eller bildskärm 2 stängs datorn, bildskärm 1 och bildskärm 2 AV.

* Kontrollera att Dell-datorn har stöd för DBPS.

OBS! DPBS stödjer enbart den överordnade USB-C-porten.

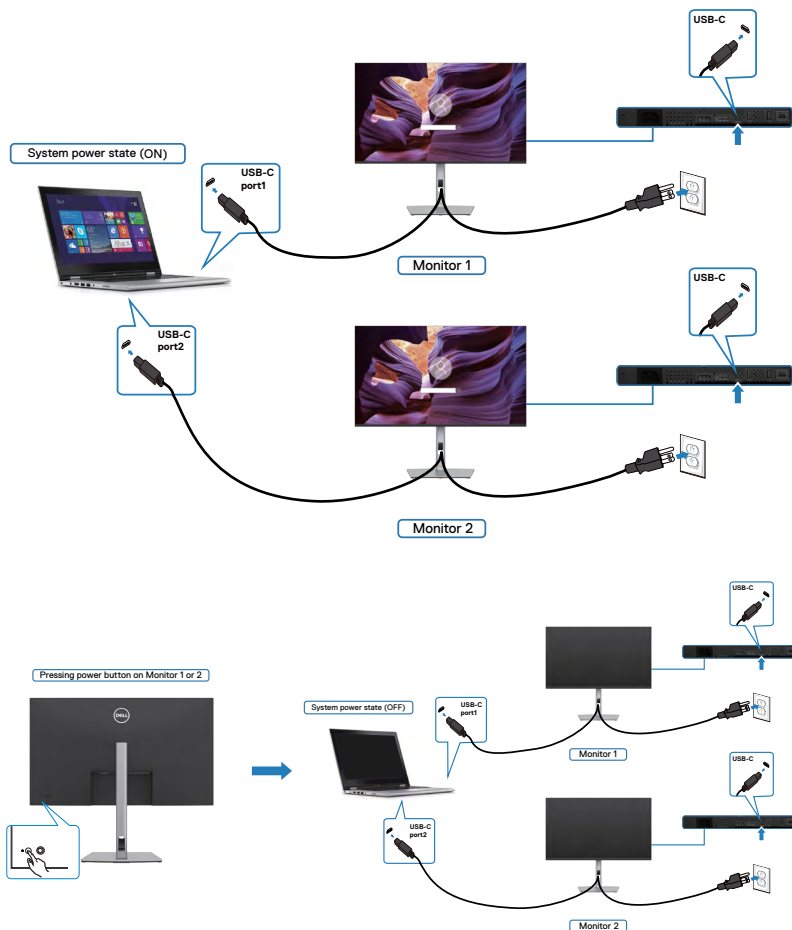

Ställ in **USB-C Charging 90 W (USB-C-laddning 90 W)** på PÅ i AV-läget. När datorn och två bildskärmar inledningsvis är i AV-läge, genom att trycka på bildskärm 1 eller bildskärm 2 stängs datorn, bildskärm 2 och bildskärm 2 PÅ.

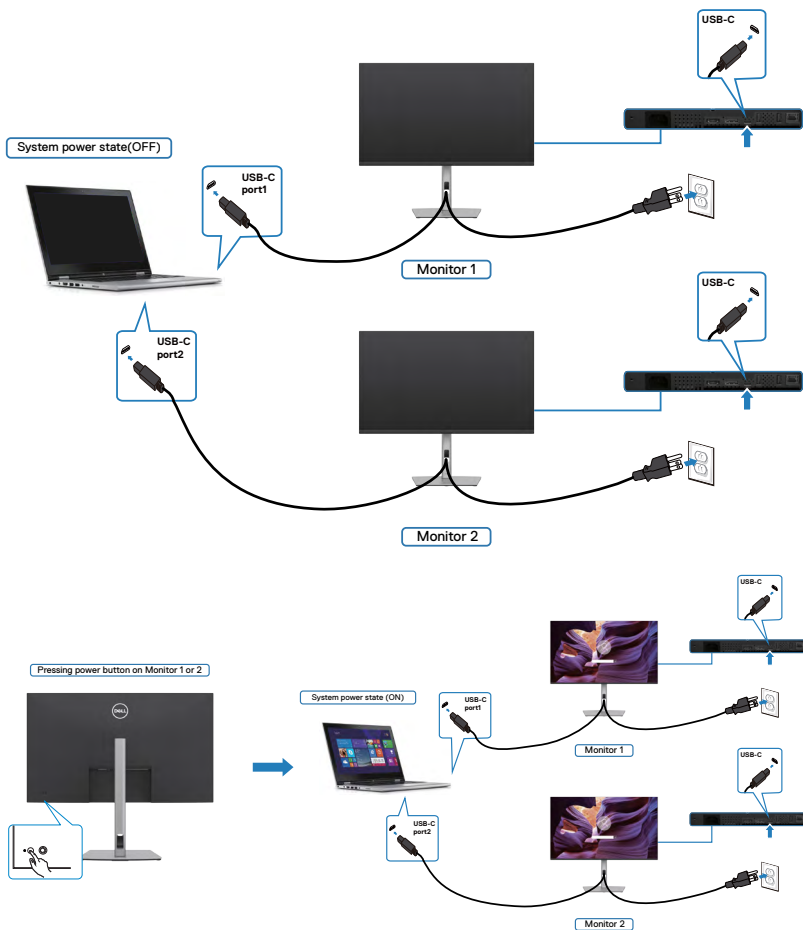

Lås fast bildskärmen med Kensington-lås (tillval)

Spåret för säkerhetslås sitter på bildskärmens undersida. (Se [Spår för säkerhetslås](#))

För mer information om hur man använder Kensington-lås (köps separat), se dokumentationen som medföljer låset.

Lås fast bildskärmen vid ett bord med Kensington säkerhetslås.

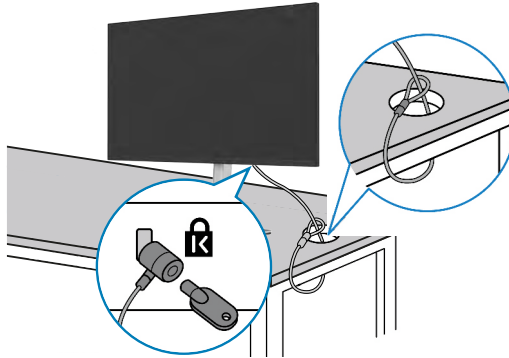

OBS! Bilden är enbart som illustration. Låsets utseende kan variera.



Montera bildskärmens stativ

△ FÖRSIKTIGHET: För att undvika repor på skärmen när man flyttar stativet, ska bildskärmen placeras på en mjuk och ren yta.

✎ OBS! Följande instruktioner gäller enbart för stativet som levererades med bildskärmen. Om du ansluter ett stativ som köpts från en annan tillverkare, följ monteringsanvisningarna som medföljer stativet.

Ta av stativet:

1. Placera bildskärmen på ett mjukt tyg eller dyna.
2. Tryck och håll stativets utlösningknapp intryckt.
3. Lyft upp och ta av stativet från bildskärmen.

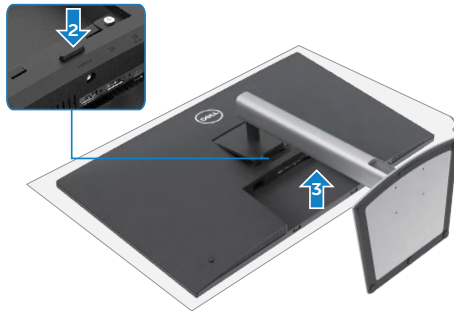

Väggmontering (tillval)

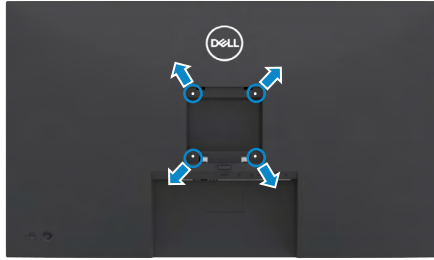

☞ OBS! Använd M3 x 6 mm skruvar för att fästa bildskärmen på väggmonteringssatsen.

Se instruktionerna som medföljer den VESA-kompatibla väggmonteringssatsen.

1. Placera bildskärmen på ett mjukt tyg eller dyna på ett stabilt plant bord.
2. Ta bort stativet.
3. Använd en krysskruvmejsel för att ta bort de fyra skruvarna som håller plastskalet.
4. Sätt fast fästet från väggmonteringssatsen på bildskärmen.
5. Sätt bildskärmen på väggen i enlighet med dokumentationen som medföljer väggmonteringssatsen.

☞ OBS! Endast för användning med UL-, CSA- eller GS-märkt väggmonteringssats med minsta vikt/bärförmåga på 21,2 kg. (46,7 lb.).



Använda bildskärmen

Starta bildskärmen

Tryck på ● -knappen för att starta bildskärmen.

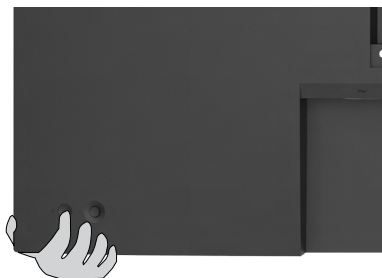

Använda joystick-kontrollen





För att modifiera inställningarna för skärmmenyn (OSD) med joystick-kontrollen på baksidan av bildskärmen, gör följande:

1. Tryck på joysticken för att öppna skärmmenyns Menu Launcher (Menystartprogram).
2. Rör joysticken upp/ned/vänster/höger för att flytta mellan alternativen i skärmmenyn (OSD).



Joystick-funktioner

Funktion	Beskrivning
	Tryck på joysticken för att öppna skärmmenyns Menu Launcher (Menystartprogram).
	För navigering åt höger och vänster.
	För navigering uppåt och nedåt.

Använda Menu Launcher (Menystartprogram)

Tryck på joysticken för att öppna skärmmenyns Menu Launcher (Menystartprogram).







Menystartprogram

- Flytta joysticken **Up (uppåt)** för att öppna **Main Menu (Huvudmeny)**.
- Flytta joysticken åt **Left (vänster)** eller **Right (höger)** för att välja **Shortcut Keys (kortkommandon)**.
- Flytta joysticken **Down (nedåt)** för att **Exit (avsluta)**.



Detaljer i Menu Launcher (Menystartprogram)

Följande tabell beskriver ikonerna i Menu Launcher (Menystartprogram):





Ikon i Menu Launcher (Menystartprogram)	Beskrivning
 Main Menu (Huvudmeny)	Öppnar skärmmenyn (OSD). Se Använda Main Menu (Huvudmeny) .
 Input Source (Ingångskälla) (Kortkommando 1)	Ställer in Input Source (Ingångskälla) .
 Preset Modes (Förinställningslägen) (Kortkommando 2)	Gör det möjligt att välja i en lista med Preset color modes (Förinställda färglägen) .
 Brightness (Ljusstyrka)/ Contrast (Kontrast) (Kortkommando 3)	För direktåtkomst till skjutreglagen Brightness (Ljusstyrka)/Contrast (Kontrast) .
 Exit (Avsluta)	Avsluta skärmmenyns huvudmeny.

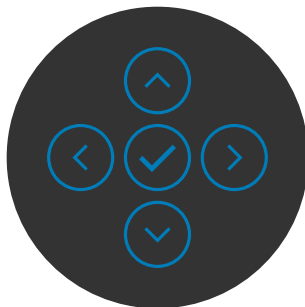

Knapp på framsida



Använd knapparna på bildskärmens framsida för att justera bildinställningarna.



Framsida	Beskrivning
1   Up (Upp) Down (Ned)	Använd knapparna Up (Upp) (öka) och Down (Ned) (minska) för att justera punkterna i skärmmenyn.
2  Previous (Föregående)	Använd knappen Previous (Föregående) för att gå tillbaka till föregående sida.
3  Next (Nästa)	Använd knappen Next (Nästa) för att bekräfta ditt val.
4  Tick (Markera)	Använd knappen Tick (Markera) för att bekräfta ditt val.

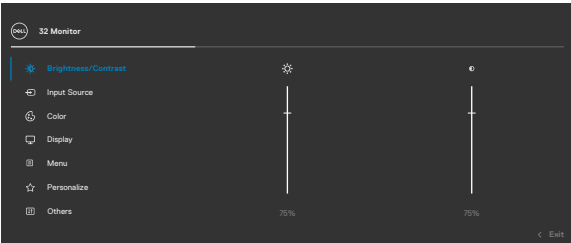

Använda huvudmenyn

Ikon	Meny och undermenyer	Beskrivning
	Brightness (Ljusstyrka)/ Contrast (Kontrast)	Aktiverar justeringen av Brightness (Ljusstyrka)/ Contrast (Kontrast) .
		
		
	Brightness (Ljusstyrka)	Justerar bakgrundsbelysningens luminans (mellan: 0 - 100). Flytta joysticken Up (uppåt) för att öka ljusstyrkan. Flytta joysticken Down (nedåt) för att minska ljusstyrkan.
	Contrast (Kontrast)	Justera först ljusstyrkan och därefter kontrasten bara vid behov av ytterligare justering. Flytta joysticken Up (uppåt) för att öka kontrasten, och flytta joysticken Down (nedåt) för att minska kontrasten (mellan: 0 - 100). Funktionen Contrast (Kontrast) justerar skillnaden mellan mörker och ljus på bildskärmens skärm.



Ikon Meny och undermenyer

Beskrivning



Input Source (Ingångskälla)

Väljer mellan olika videoingångar som är anslutna till bildskärmen.

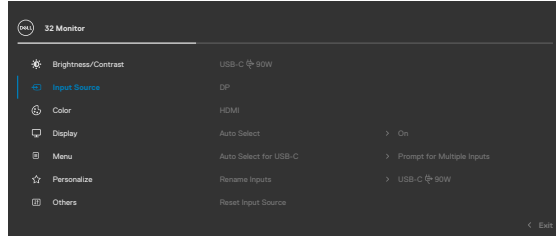

USB-C 90 W

Välj **USB-C 90 W** -ingång när du använder **USB-C 90 W** -kontakten. Tryck på joystick-knappen för att bekräfta valet.

DP

Välj **DP**-ingång när du använder **DP**-kontakten (DisplayPort). Tryck på joystick-knappen för att bekräfta valet.

HDMI

Välj **HDMI**-ingången när du använder **HDMI**-kontakten. Tryck på joystick-knappen för att bekräfta valet.

Auto Select (Välj automatiskt)

Ger dig möjlighet att söka efter tillgängliga ingångskällor. Tryck på för att välja funktionen.

Auto Select for USB-C (Välj automatiskt för USB-C)

Tryck på för att välja dessa funktioner:

- **Prompt for Multiple Inputs (Fråga för Flera indata):** visa alltid meddelandet Switch to USB-C Video Input (Ändra till USB-C-videoingång) för att användarens ska kunna välja att byta eller ej.
- **Yes (Ja):** Bildskärmen ändrar alltid till USB-C-video utan att fråga när USB-C är ansluten.
- **No (Nej):** Bildskärmen ändrar INTE automatiskt till USB-C-video från en annan tillgänglig ingång.

Rename Inputs (Byt namn på ingångar)

Ger dig möjlighet att **Rename Inputs (Byta namn på ingångar)**.

Reset Input Source (Återställ ingångskälla)

Återställer alla inställningar under menyn **Input Source (Ingångskälla)** till standardinställningarna. Tryck på för att välja funktionen.



Ikön Meny och undermenyer



Color (Färg)

Beskrivning

Justerar färginställningsläget.

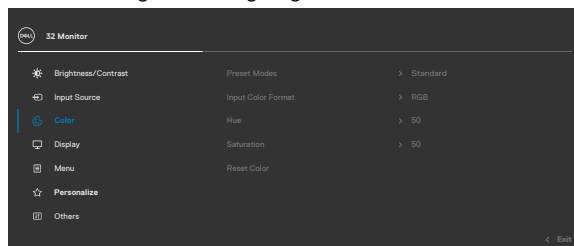

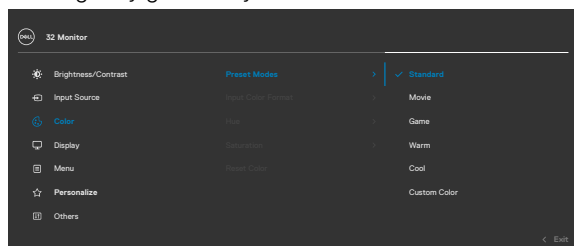

Preset Modes (Förinställningsslägen)

Ger dig möjligt att välja i en lista med förinställda färglägen.



- **Standard:** Förvalda färginställningar Detta är ett förinställningsläge som är standard.
- **Movie (Film):** Perfekt för filmer.
- **Game (Spel):** Perfekt för de flesta spelprogram.
- **Warm (Varm):** Ökar färgtemperaturen. Skärmen blir varmare med en röd eller gul ton.
- **Cool (Kall):** Visar färger med högre färgtemperaturer. Skärmen blir kallare med en blå ton.
- **Custom Color (Anpassad färg):** Ger dig möjlighet att justera färginställningarna manuellt.

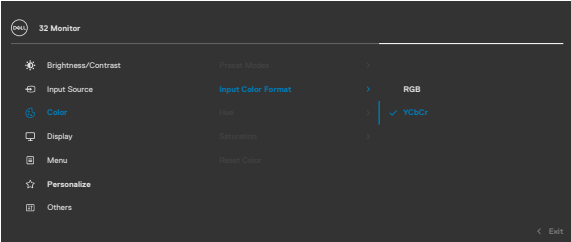

Ikon Meny och undermenyer	Beskrivning
Input Color Format (Format för färginmatning)	<p>Ger dig möjlighet att ställa in videoinmatningsläget till:</p> <ul style="list-style-type: none"> • RGB: Välj detta alternativ om bildskärmen är ansluten till en dator eller mediaspelare med stöd för RGB-utmatning. • YCbCr: Välj detta alternativ om din mediaspelare enbart stödjer YCbCr-utmatning.
	
	
Hue (Nyans)	<p>Använd joystickens Up (Upp) eller Down (Ned) för att justera Hue (Nyans) mellan 0 och 100.</p> <p>OBS! Nyansjustering finns bara när du väljer läget Movie (Film) och Game (Spel).</p>
Saturation (Mättnad)	<p>Använd joystickens Up (Upp) eller Down (Ned) för att justera Saturation (Mättnad) mellan 0 och 100.</p> <p>OBS! Nyansjustering finns bara när du väljer läget Movie (Film) och Game (Spel).</p>
Reset Color (Återställ färg)	<p>Gör det möjligt att återställa bildskärmens färginställning till fabriksinställningarna.</p> <p>Tryck på  för att välja funktionen.</p>



Ikon Meny och undermenyer



Display (Skärm)

Beskrivning

Använd **Display** menu (Skärmmeny) för att justera bilden.

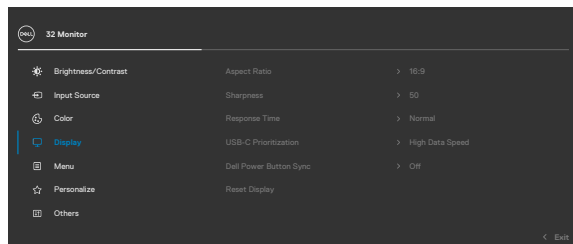

Aspect Ratio (Höjd-breddförhållande)

Justerar bildförhållandet till **16:9**, **Auto Resize (Anpassa storlek)**, **4:3**, **1:1**.

Sharpness (Skärpa)

Gör att bilden blir skarpare eller mjukare.

Flytta joysticken uppåt och nedåt för att justera skärpan från "0" till "100".

Response Time (Svarstid)

Ger dig möjlighet att ställa in **Response Time (Svarstid)** till **Normal** eller **Fast (Snabb)**.

USB-C Prioritization (USB-C-prioritering)

Ger dig möjlighet att specificera prioriteringen för att överföra data med hög upplösning (High Resolution) eller hög hastighet (High Data Speed) när man använder USB-C-port/DP alt-läge.

Dell Power Button Sync (DPBS)

För att du ska kunna styra datorns systemströmtillstånd från skärmens strömknapp.

Här kan du aktivera eller inaktivera Dell Power Button Sync-funktionen.

OBS! Den här funktionen stöds endast med Dell-plattformar som har inbyggd DPBS-funktion och stöds endast via USB-C-gränssnittet.

Reset Display (Återställ skärm)

Återställer alla inställningar under **Display** menu (Skärmmeny) till standardinställningarna.

Tryck på  för att välja funktionen.



Ikon Meny och undermenyer

Beskrivning



Menu (Meny)

Välj detta alternativ för att justera OSD-menyens inställningar, t.ex. OSD-menyens språk, hur länge menyn blir kvar på skärmen osv.

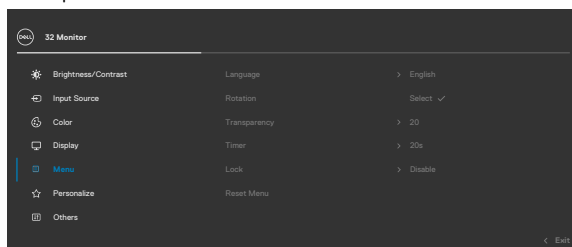

Language (Språk)

Ställ in skärmenyn på ett av åtta språk. (Engelska, spanska, franska, tyska, brasiliansk portugisiska, ryska, förenklad kinesiska eller japanska).

Rotation

Roterar skärmmenyn med 0/90/270 grader. Du kan trycka på joysticken för att rotera varje gång.

Transparency (Transparens)

Välj detta alternativ för att ändra menys genomskinlighet genom att flytta joysticken uppåt eller nedåt (mellan: 0 - 100).

Timer

OSD Hold Time (Skärmmenyens spärrtid): Ställer in hur länge OSD-menyn skall förbli aktiv när man har tryckt på en knapp.

Flytta joysticken för att justera skjutreglaget i ökningarna om 1 sekund, från 5 till 60 sekunder.



Ikon Meny och undermenyer

Beskrivning

Lock (Lås)

Med kontrollknapparna på bildskärmen låsta kan du förhindra att obehöriga personer kan komma åt reglagen. Det hindrar också oavsiktlig aktivering av inställning på flera skärmar sida vid sida.

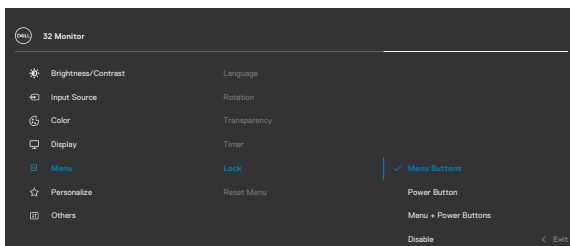

- **Menu Buttons (Menyknappar):** Genom skärmmenyn för att låsa menyknapparna.
- **Power Button (Strömbrytare):** Genom skärmmenyn för att låsa strömbrytaren.
- **Menu + Power Buttons (Meny + strömbrytare)** Genom skärmmenyn för att låsa alla meny- och strömbrytare.
- **Disable (Inaktivera):** Flytta joysticken åt vänster och håll kvar i 4 sekunder.

Reset Menu (Återställ meny)

Återställer alla inställningar under **återställningsmenyn** till standardinställningarna.

Tryck på  för att välja funktionen.



Ikon Meny och undermenyer



Personalize (Anpassa)

Beskrivning

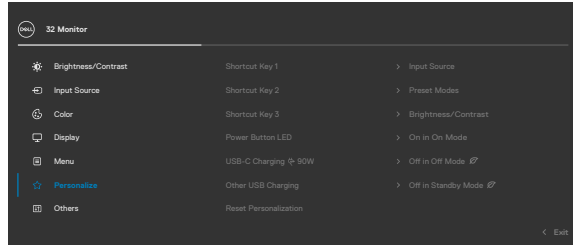

Shortcut key 1 (Kortkommando 1)

Shortcut key 2 (Kortkommando 2)

Shortcut key 3 (Kortkommando 3)

Välj bland **Preset Modes (Förinställningslägen)**, **Brightness (Ljusstyrka)/Contrast (Kontrast)**, **Input Source (Ingångskälla)**, **Aspect Ratio (Bildförhållande)**, **Rotation**, **Display Info (Visa information)** som kortkommando.

Power Button LED (Strömbrytarindikator)

Ger dig möjlighet att ställa in effektindikatorn för att spara energi.

USB-C Charging 90 W (USB-C-laddning 90 W)

Ger dig möjlighet att aktivera eller inaktivera **USB-C Charging 90 W**-laddningsfunktionen när bildskärmen är avstängd.

OBS! När funktionen är aktiverad kan du ladda din bärbara dator eller mobilenheter genom USB-C-kabeln även när bildskärmen är avstängd.

Other USB Charging (Annan USB-laddning)

Ger dig möjlighet att aktivera eller inaktivera **Other USB-C Charging**-funktionen när bildskärmen är i vänteläge.

OBS! USB-C-laddning kan inte väljas och kommer som standard att vara "På i avstängt läge" om skärmen är ansluten till bärbara Dell Latitude- och Precision-datorer som stöder Dell Power Button Sync via USB-C. Med den här konfigurationen är USB-C-laddningsfunktionen för skärmen alltid tillgänglig i avstängt läge.

Reset (Återställ) Personalization (Anpassning)

Återställer alla inställningar under menyn **Personalize (Anpassa)** till de förinställda fabriksvärdena.

Tryck på för att välja funktionen.



Ikon Meny och undermenyer



Others (Övrigt)

Beskrivning

Väj detta alternativ för att justera skärmmenyns inställningar, exempelvis

DDC/CI, LCD-konditionering osv.

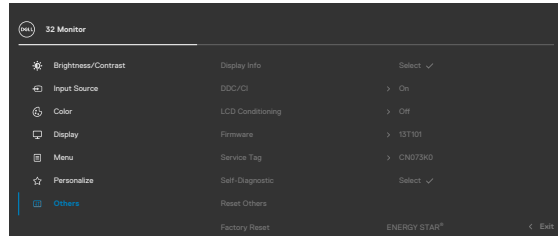

Display Info (Visa information)

Visar bildskärmens aktuella inställningar.

Tryck på  för att välja funktionen.

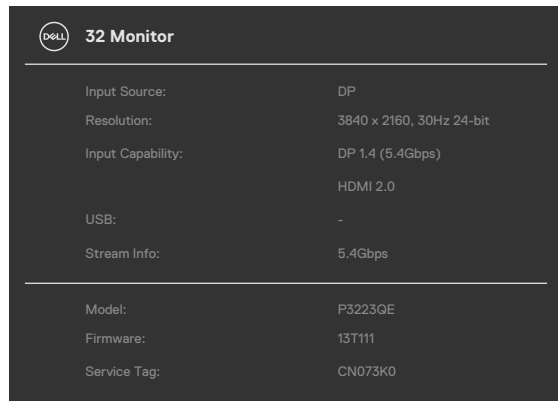

Ikon Meny och undermenyer

Beskrivning

DDC/CI

DDC/CI (Display Data Channel/Command Interface) gör det möjligt att justera bildskärmens parametrar (ljusstyrka, färgbalans osv.) via programvaran på datorn. Funktionen kan inaktiveras genom att välja **Off (Av)**. Aktivera denna funktion för bästa användarupplevelse och optimal prestanda för bildskärmen.

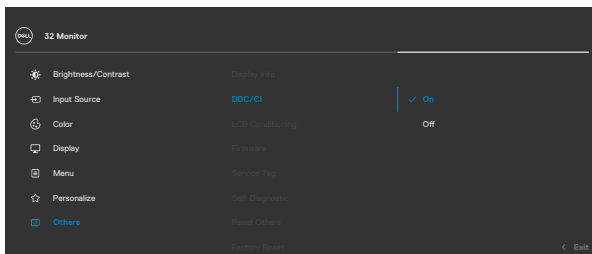

LCD Conditioning (LCD-konditionering)

Bidrar till att förhindra bildkvarhållning. Beroende på graden av bildkvarhållning, kan det ta lite tid för programmet att köra. Funktionen kan aktiveras genom att välja **On (På)**.

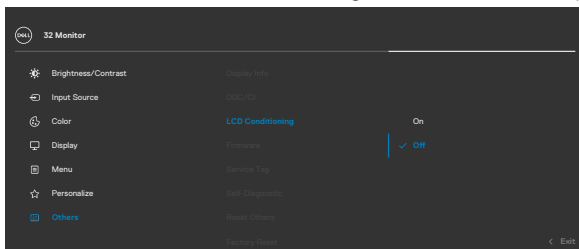

Firmware (Fast program)

Visar bildskärmen **firmware**-version.



Ikon	Meny och undermenyer	Beskrivning
	Service Tag (Serviceetikett)	Visar serviceetiketten . Serviceetiketten är en unik alfanumerisk identitetskod som gör det möjligt för Dell att identifiera produktspecifikationerna och komma åt garantiinformationen. OBS! Serviceetiketten är även tryckt på en etikett på baksidan av skalet.
	Self- Diagnostics (Självdiagnostik)	Använd detta alternativ för att köra den inbyggda diagnostiken, se Built-in Diagnostics (Inbyggd diagnostik) .
	Reset Others (Återställ Övrigt)	Återställer alla inställningar under menyn Others (Övrigt) till standardinställningarna. Tryck på  för att välja funktionen.
	Factory Reset (Fabriksåterställning)	Återställer alla förinställningsvärden till fabriksinställningarna.



Använda skärmmenyns låsfunktion

Du kan låsa framsidan kontrollknappar för att förhindra åtkomst till skärmmenyn och/eller strömbrytaren.

Använd Lock Menu (Låsmeny) för att låsa knapparna.

1. Välj något av följande alternativ:

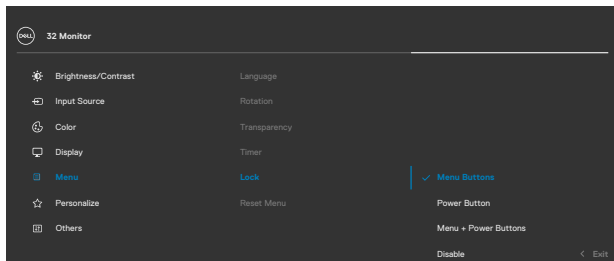

2. Följande meddelande visas.

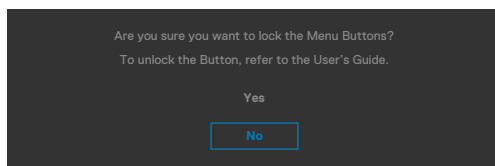

3. Välj **Yes (Ja)** för att låsa knapparna. En låsikon visas om du trycker på en kontrollknapp när den är låst .



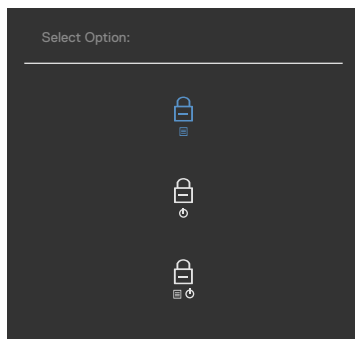

Använd joysticken för att låsa knapparna.

Tryck på joystickens vänstra riktningsknapp i fyra (4) sekunder, en meny öppnas på skärmen.



Välj något av följande alternativ:



Alternativ	Beskrivning
1  Menu Button Lock (Menyknapplås)	Välj detta alternativ för att låsa skärmmenyfunktionen.
2  Power Button Lock (Strömbrytarlås)	Använd detta alternativ för att låsa strömbrytaren. Det hindrar att användaren oavsiktligt stänger av bildskärmen med strömbrytaren.
3  Menu and Power Button Lock (Lås för meny och strömknapp)	Använd detta alternativ för att låsa bildskärmens skärmmeny och strömbrytare.

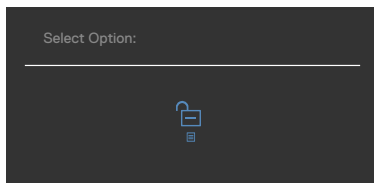

Låsa upp knapparna.

Tryck på vänstra riktningssknappen på joysticken i fyra (4) sekunder, en meny öppnas på skärmen. Följande tabell beskriver alternativen för att låsa upp framsidans kontrollknappar.



Alternativ	Beskrivning
<p>1</p>  <p>Menu Button Unlock (Upplåsning av menyknapp)</p>	<p>Välj detta alternativ för att låsa upp skärmmenyfunktionen.</p>
<p>2</p>  <p>Power Button Unlock (Upplåsning av strömbrytare)</p>	<p>Använd detta alternativ för att låsa upp strömbrytaren för att stänga av bildskärmen.</p>
<p>3</p>  <p>Menu and Power Button Unlock (Upplåsning av meny och strömbrytare)</p>	<p>Använd detta alternativ för att låsa upp skärmmenyn och strömbrytaren för att stänga av bildskärmen.</p>



Initial Setup (Första installationen)

Välj skärmenyalternativ under **Factory Reset (Fabriksåterställning)** i funktionen Other (Övrigt), följande meddelande visas:

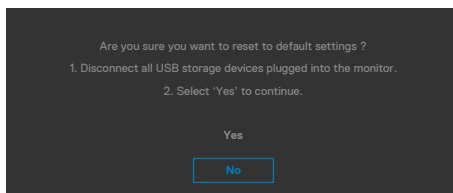

När du väljer **“Yes” (Ja)** för att återställa standardinställningarna visas följande meddelande:

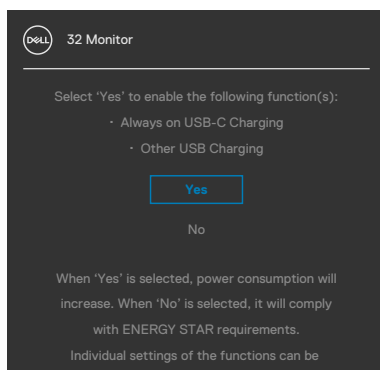

Skärmenens varningsmeddelanden

När bildskärmen inte stödjer ett speciellt upplösningsläge visas följande meddelande:

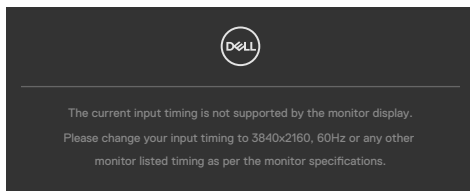

Detta betyder att bildskärmen inte kan synkronisera med signalen som kommer från datorn. Se **Resolution Specifications (Upplösningsspecifikationer)** för de horisontella och vertikala frekvensområden som är adresserbara av denna bildskärm. Rekommenderat läge är **3 840 x 2 160**.

Innan DDC/CI-funktionen inaktiveras, visas följande meddelande:

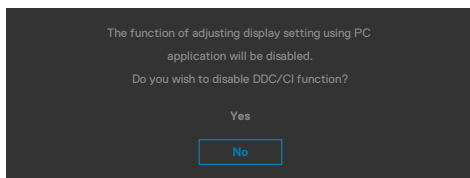

När skärmen går in i **Standby Mode (Vänteläge)**, visas följande meddelande:

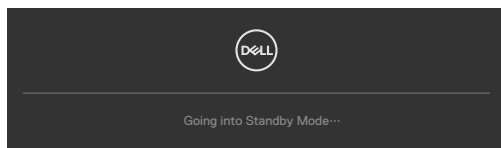

Aktivera datorn och bildskärmen för att få åtkomst till **skärmenyn**.

Om man trycker på någon annan knapp än strömknappen, visas följande meddelanden på den valda inmatningen:

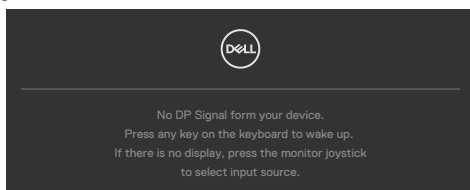

Ett meddelande visas när kabeln som stödjer alternativt DP-läge är ansluten till bildskärmen under följande förhållanden:

- När Auto Select for **USB-C (Välj automatiskt för USB-C)** är inställd på **Prompt for Multiple Inputs (Fråga för flera ingångar)**.
- När USB-C-kabeln är ansluten till bildskärmen.

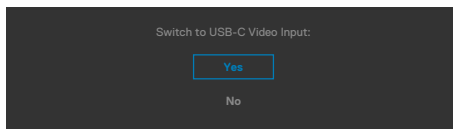

Om bildskärmen är ansluten med två eller flera portar, och **Auto (Automatisk)** för Input Source (Ingångskälla) har valts, vänder den sig till nästa port med signalen.

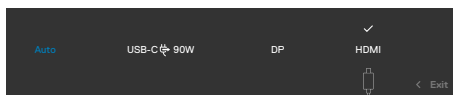

Välj skärmenyalternativ för **Off in Standby Mode** (Av i vänteläge) i funktionen Personalize (Anpassa), så visas följande meddelande:

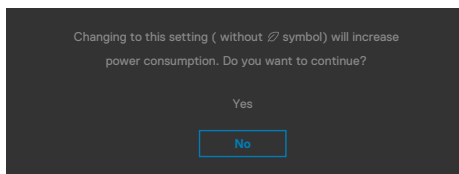

Om man justerar ljusstyrkenivån över standardnivån över 75 %), så visas följande meddelande:

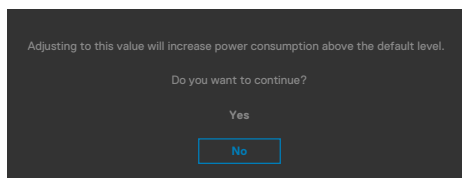

- När man väljer "Yes" (Ja), visas energimeddelandet bara en gång.
- När man väljer "No" (Nej) visas energimeddelandet i popup igen.
- Energivarningsmeddelandet visas bara igen när användaren gör en fabriksåterställning från skärmmenyn.



Om man väljer DP-, HDMI- eller USB-C-ingång och motsvarande kabel inte är ansluten, visas en flytande dialogruta (se nedan).

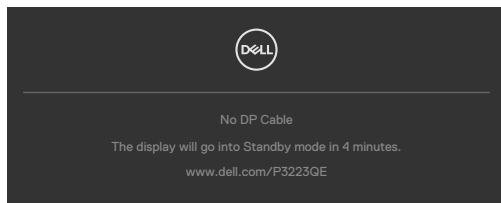

eller

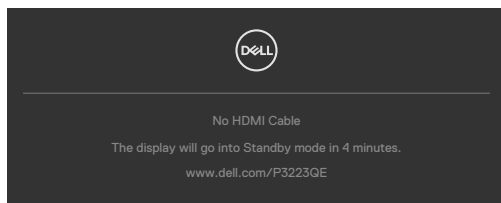

eller

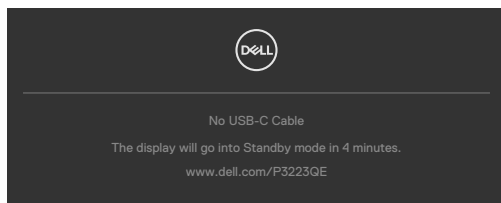

Se [Felsökning](#) för mer information.



Ställa in den maximala upplösningen

Ställa in den maximala upplösningen för bildskärmen:

I Windows 8 eller Windows 8.1:

1. För Windows 8 och Windows 8.1 enbart, välj rutan Desktop (Skrivbord) för att ändra till klassiskt skrivbord.
2. Högerklicka på skrivbordet, och klicka på **Screen Resolution (Skärmutplösning)**.
3. Klicka på **Screen Resolution (Skärmutplösning)** i rullgardinsmenyn och välj **3 840 x 2 160**.
4. Klicka på **OK**.

I Windows 10 och Windows 11:

1. Högerklicka på skrivbordet, och klicka på **Display settings (Skärminställningar)**.
2. Klicka på **Display Resolution (Skärmutplösning)**.
3. Klicka på rullgardinsmenyn och välj **3 840 x 2 160**.
4. Klicka på **Keep changes (Behåll ändringarna)** eller **Revert (Återställ)**.

Ser du inte **3 840 x 2 160** som ett alternativ, kan du behöva uppdatera grafikdrivrutinen. Beroende på vilken dator du har, ska du utföra någon av följande procedurer:

Har du en stationär eller bärbar Dell-dator:

- Gå till <https://www.dell.com/support>, öppna serviceetiketten och ladda ned den senaste drivrutinen för ditt grafikkort.

Använder du någon annan dator än Dell (bärbar eller stationär):

- Gå till supportwebbplatsen för din datortillverkare och ladda ned de senaste grafikdrivrutinerna.
- Gå till webbplatsen för grafikkorttillverkaren och ladda ned de senaste grafikdrivrutinerna.



Felsökning

⚠ VARNING: Innan du påbörjar någon av procedurerna i detta avsnitt, följ **Säkerhetsanvisningar**.

Self-Test (Självtest)

Bildskärmen har en självtestfunktion som ger dig möjlighet att kontrollera om bildskärmen fungerar som den ska. Om bildskärmen och datorn är rätt anslutna, men bildskärmens skärm förblir svart, kör då bildskärmens självtest genom att utföra följande steg:

1. Stäng av både datorn och bildskärmen.
2. Dra ut videokabeln på datorns eller bildskärmens baksida. För att garantera siktig självtestfunktion, ta bort alla digitala och analoga kablar från datorns baksida.
3. Starta bildskärmen.

Den flytande dialogrutan ska visas på skärmen (mot svart bakgrund), om bildskärmen inte kan identifiera någon videosignal och fungerar som den ska. Under självtestläget förblir strömindikatorn vit. Och beroende på den valda ingången visas någon av dialogrutorna nedan på skärmen.

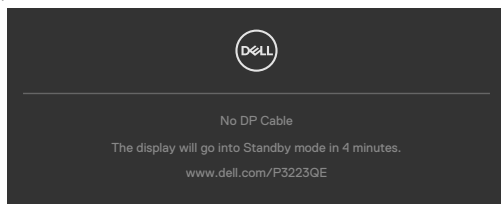

eller

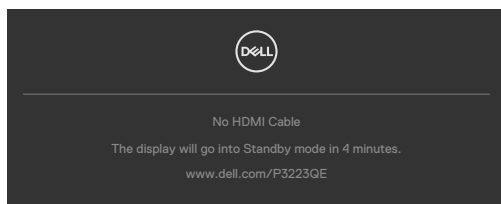

eller

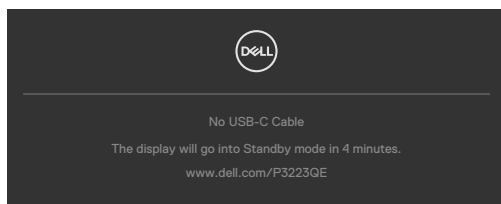

4. Denna ruta visas också under normal systemdrift, om videokabeln är frånkopplad eller skadad.
5. Stäng av bildskärmen och anslut videokabeln igen, starta därefter datorn och bildskärmen.

Om bildskärmen förblir tom när du har använt föregående procedur, kontrollera videokontrollen och datorn eftersom bildskärmen fungera som den ska.

Built-in Diagnostics (Inbyggd diagnostik)

Bildskärmen har ett inbyggt diagnostiskt verktyg som hjälper dig att avgöra om problemet du har med skärmen är ett inneboende problem med bildskärmen eller med datorn och videokortet.

OBS! Du kan bara köra den inbyggda diagnostiken när videokabeln är utdragen och bildskärmen är i självtestläge.

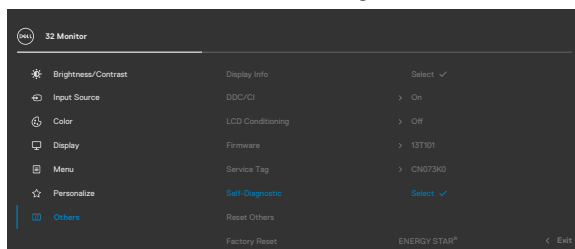

Köra den inbyggda diagnostiken:

1. Se till att skärmen är ren (inga dammpartiklar på skärmens yta).
2. Välj OSD-objekt för självdiagnostik i funktionen Annat.
3. Tryck på joystickknappen för att starta diagnostiken.
4. Se efter om det finns några defekter eller något onormalt på skärmen.
5. Flytta joysticken igen tills en röd skärm visas.
6. Se efter om det finns några defekter eller något onormalt på skärmen.
7. Upprepa steg 5 och 6 tills skärmen visar gröna, blå, svarta och vita färger. Anteckna allt onormalt eller defekter.

Testet är klart när en textskärm visas. Flytta joystick-kontrollen igen för att avsluta.

Hittas inget onormalt med skärmen när du använder det inbyggda diagnostiska verktyget, så fungerar skärmen som den ska. Kontrollera videokortet och datorn.



Vanliga problem

Följande tabell innehåller allmän information om vanliga bildskärmsproblem som du kan stöta på, och möjliga lösningar:

Vanliga symptom	Vad du upplever	Möjliga lösningar
Ingen video/ strömindikator släckt	Ingen bild	<ul style="list-style-type: none">· Kontrollera att videokabeln mellan bildskärmen och datorn är riktigt anslutna och sitter stadigt.· Verifiera att strömutgången fungerar som den ska med någon annan elektrisk utrustning.· Se till att strömbrytaren är helt intryckt.· Kontrollera att rätt ingångskälla har valts via menyn Input Source (Ingångskälla).
Ingen video/ strömindikator tänd	Ingen bild eller ljusstyrka	<ul style="list-style-type: none">· Öka ljusstyrka och kontrast styrs via OSD:n.· Utför bildskärmens självtestfunktion.· Kontrollera om poler är brutna eller böjda i videokabelns kontakt.· Kör den inbyggda diagnostiken.· Kontrollera att rätt ingångskälla har valts i menyn Input Source (Ingångskälla).
Pixlar saknas	LCD-skärm har fläckar	<ul style="list-style-type: none">· Kör på/av i cykler.· Pixel som är permanent av är en naturlig defekt som kan inträffa i LCD-teknik. För mer information om Dells bildskärmskvalitet och pixelpolicy, se Dells supportwebbplats på: https://www.dell.com/support/monitors
Fastnade pixlar	LCD-skärm har ljusa fläckar	<ul style="list-style-type: none">· Kör på/av i cykler.· Pixel som är permanent av är en naturlig defekt som kan inträffa i LCD-teknik. För mer information om Dells bildskärmskvalitet och pixelpolicy, se Dells supportwebbplats på: https://www.dell.com/support/monitors
Problem med ljusstyrka	Bild för nedtonad eller för ljus	<ul style="list-style-type: none">· Återställ bildskärmen till fabriksinställningar.· Justering av ljusstyrka och kontrast styrs via skärmmenyn.



Vanliga symptom	Vad du upplever	Möjliga lösningar
Säkerhetsrelaterade problem	Synliga tecken på rök eller gnistor	<ul style="list-style-type: none"> · Utför inte några felsökningssteg. · Kontakta genast Dell.
Periodiskt återkommande problem	Bildskärmsfel på och av	<ul style="list-style-type: none"> · Kontrollera att videokabeln mellan bildskärmen och datorn är riktigt anslutna och sitter stadigt. · Återställ bildskärmen till fabriksinställningar. · Utför bildskärmens självtestfunktion för att bestämma om det återkommande problem visas i självtestläget.
Saknar färg	Bild saknar färg	<ul style="list-style-type: none"> · Utför bildskärmens självtestfunktion. · Kontrollera att videokabeln mellan bildskärmen och datorn är riktigt anslutna och sitter stadigt. · Kontrollera om poler är brutna eller böjda i videokabelns kontakt.
Fel färg	Bild inte tillräcklig bra	<ul style="list-style-type: none"> · Prova olika förinställningslägen i skärmenyns Color settings (Färginställningar). · Justera R/G/B-värdet i Custom Color (Anpassa färg) i skärmenyns Custom Color (Anpassa färg). · Ändra Input Color Format (Färgformat för indata) till RGB eller YCbCr i skärmenyns Color settings (Färginställningar). · Kör den inbyggda diagnostiken.
Bildvarhållning från en statisk bild blir kvar på bildskärmen under lång tid	Blek skugga från statisk bild syns på skärmen	<ul style="list-style-type: none"> · Ställ in skärmen så den stängs av när skärmen har varit överksam några minuter. De kan justeras i Windows Power Options (Inställningar för energialternativ) eller Mac Energy Saver (Energisparare). · Använd alternativt en dynamiskt föränderlig skärmsläckare.



Movie (Film):

Problem	Vad du upplever	Möjliga lösningar
Skärmbilden är för liten	Bilden är centrerad på skärmen, men fyller inte hela visningsområdet	<ul style="list-style-type: none">• Kontrollera inställningen av Aspect Ratio (Bildförhållande) i skärmmenyns Display menu (Visningsmeny).• Återställ bildskärmen till fabriksinställningar.
Bildskärmen kan inte justeras med knapparna på bildskärmens undersida	Skärmmenyn visas inte på skärmen	<ul style="list-style-type: none">• Stäng av bildskärmen, koppla ifrån bildskärmens elkabel, sätt i den igen och starta bildskärmen.
Ingen ingångssignal när man trycker på användarkontroller	Ingen bild, indikatorn är vit	<ul style="list-style-type: none">• Kontrollera signalkällan. Kontrollera att datorn inte är i energisparläge genom att röra musen eller trycka på någon tangent på tangentbordet.• Kontrollera om signalkabeln är ordentligt isatt. Anslut signalkabeln igen vid behov.• Återställ datorn eller videospelaren.
Bilden fyller inte upp hela skärmen	Bilden kan inte fylla skärmens höjd och bredd	<ul style="list-style-type: none">• På grund DVD-skivornas olika videoformat (bildförhållande) kan bildskärmen visa i helskärm.• Kör den inbyggda diagnostiken.
Ingen bild när USB-C-anslutning används till stationär dator, bärbar dator osv.	Svart skärm	<ul style="list-style-type: none">• Verifiera om enhetens USB-C-gränssnitt kan stödja DP Alternate Mode (Alternativt DP-läge).• Verifiera om enheten kräver mer än 65 W laddning.• Enhetens USB-C-gränssnitt kan inte stödja DP Alternate Mode (Alternativt DP-läge).• Ställ in fönster på Projection mode (Projiceringsläge).• Kontrollera att USB-C-kabeln inte är skadad.



Problem	Vad du upplever	Möjliga lösningar
Ingen laddning när USB-C-anslutning används till stationär dator, bärbar dator osv.	Ingen laddning	<ul style="list-style-type: none"> • Verifiera om enheten stödjer någon av laddningsprofilerna 5V/9V/15V/20V. • Verifiera om den bärbara datorn kräver en > 90 W nätadapter. • Om den bärbara datorn kräver en > 90 W nätadapter kan den inte ladda med USB-C-anslutningen. • Kontrollera att du bara använder adapter som godkänts av Dell eller adapter som medföljer produkten. • Kontrollera att USB-C-kabeln inte är skadad.
Intermittent laddning när USB-C-anslutning används till stationär dator, bärbar dator osv.	Intermittent laddning	<ul style="list-style-type: none"> • Kontrollera om de maximala energiförbrukningen är över 90 W. • Kontrollera att du bara använder adapter som godkänts av Dell eller adapter som medföljer produkten. • Kontrollera att USB-C-kabeln inte är skadad.
Uppdateringsfrekvensen faller till 30 Hz eller färgbitarna faller till 6 bitar	Fallande uppdateringsfrekvens eller fallande färgbitar	<ul style="list-style-type: none"> • Bildskärmen är som standard två band för USB-C. USB-C-prioriteringen måste ändras till hög upplösning för bild med full prestanda för DP 1.2-plattform.
Ingen nätverksanslutning	Nätverk avbröts eller intermittent	<ul style="list-style-type: none"> • Starta inte och stäng av strömbrytaren när nätverket är anslutet, låt strömbrytaren vara På.



Problem	Vad du upplever	Möjliga lösningar
LAN-porten fungerar inte	Problem med skärminställning eller kabel	<ul style="list-style-type: none">• Kontrollera att senaste BIOS och drivrutiner för datorn är installerade på datorn.• Kontrollera att RealTek Gigabit Ethernet Controller är installerad i Enhetshanteraren i Windows.• Om din BIOS-inställning har ett aktiverat/inaktiverat LAN/GBE-alternativ, kontrollera att det är aktiverat.• Kontrollera att Ethernet-kabeln är ordentligt ansluten till bildskärmen och hubben/routern/brandväggen.• Kontrollera statusindikatorn för Ethernet-kabeln för att bekräfta anslutning. Sätt i båda ändarna av Ethernet-kabeln igen om indikatorn inte är tänd.• Stäng först av datorn och dra ut datorns Type-C-kabelkontakt och elkabel. Starta därefter datorn, sätt i bildskärmssladdens kontakt och Type-C-kabeln.



Specifika problem för universell seriell buss (USB)

Specifika symptom	Vad du upplever	Möjliga lösningar
USB-gränssnitt fungerar inte	USB-kringutrustning fungerar inte	<ul style="list-style-type: none">• Kontrollera att skärmen är PÅ.• Anslut den överordnade kabel till datorn igen.• Anslut USB-kringutrustningen (underordnad kontakt) igen.• Stäng av bildskärmen och starta den igen.• Starta om datorn.• Vissa USB-enheter som flyttbara hårddiskar kräver en högre strömkälla. Anslut drivrutinen direkt till datorn.
Supersnabbt USB 5 G/s (USB 3.2 Gen1)-gränssnitt är långsamt.	Supersnabb USB 3.2 Gen1-kringutrustning är långsam eller fungerar inte alls	<ul style="list-style-type: none">• Kontrollera om datorn har USB 3.2 Gen1-kapacitet.• Vissa datorer har USB 3.2 Gen1-, USB 2.0- och USB 1.1-portar. Kontrollera att rätt USB-port används.• Anslut den överordnade kabel till datorn igen.• Anslut USB-kringutrustningen (underordnad kontakt) igen.• Starta om datorn.
Trådlös USB-kringutrustning slutar fungera när en USB 3.2 Gen1-enhet ansluts	Trådlös USB-kringutrustning reagerar långsamt eller fungerar inte när avståndet till mottagaren minskar	<ul style="list-style-type: none">• Öka avståndet mellan USB 3.2 Gen1-kringutrustningen och den trådlösa USB-mottagaren.• Placera den trådlösa USB-mottagaren så nära den trådlösa USB-kringutrustningen som möjligt.• Använd en USB-förlängningskabel för att placera den trådlösa USB-mottagaren så långt ifrån USB 3.2 Gen1-porten som möjligt.
USB fungerar inte	Inga USB-funktioner	Se ingångskällan och USB-länkningstabellen



Bilaga

FCC-meddelanden (USA enbart) och annan information om föreskrifter

För FCC-meddelanden och andra gällande föreskrifter, se webbplatsen för regelefterlevnad på [https:// www.dell.com/regulatory_compliance](https://www.dell.com/regulatory_compliance).

Kontakta Dell

För kunder utanför USA, ring 800-WWW-DELL (800-999-3355).

 **OBS! Har du inte en aktiv Internetanslutning, kan du hitta kontaktinformation på ditt inköpskvitto, följesedel, faktura eller Dells produktkatalog.**

Dell tillhandahåller olika Internet- och telefonbaserade support- och servicealternativ. Tillgängligheten varierar för olika länder och produkter, och vissa tjänster kanske inte finns där du bor.

För innehåll för webbaserad bildskärmsupport:

Se <https://www.dell.com/support/monitors>.

För att kontakta Dell för försäljning, teknisk support eller kundtjänstfrågor:

1. Gå till <https://www.dell.com/support>.
2. Verifiera ditt land eller region i rullgardinsmenyn Choose A Country/Region (Välj land/region) längst ner till höger på sidan.
3. Klicka på Contact Us (Kontakta oss) bredvid rullgardinsmenyn för land.
4. Välj en service- eller supportlänk beroende på vad du behöver.
5. Välj en metod för att kontakta Dell som passar dig.

EU:s produktdatabas för energimärkning och produktinformationsblad

P3223QE: <https://eprel.ec.europa.eu/qr/1126365>

