

Latitude 3330

Servicehandbuch

Hinweise, Vorsichtshinweise und Warnungen

 **ANMERKUNG:** Eine ANMERKUNG macht auf wichtige Informationen aufmerksam, mit denen Sie Ihr Produkt besser einsetzen können.

 **VORSICHT:** Ein VORSICHTSHINWEIS warnt vor möglichen Beschädigungen der Hardware oder vor Datenverlust und zeigt, wie diese vermieden werden können.

 **WARNUNG:** Mit WARNUNG wird auf eine potenziell gefährliche Situation hingewiesen, die zu Sachschäden, Verletzungen oder zum Tod führen kann.

Kapitel 1: Arbeiten an Komponenten im Inneren des Computers.....	6
Sicherheitshinweise.....	6
Vor der Arbeit an Komponenten im Innern des Computers.....	6
Sicherheitsvorkehrungen.....	7
Schutz vor elektrostatischer Entladung.....	8
ESD-Service-Kit.....	8
Transport empfindlicher Komponenten.....	9
Nach der Arbeit an Komponenten im Inneren des Computers.....	9
BitLocker.....	10
Kapitel 2: Entfernen und Einbauen von Komponenten.....	11
Empfohlene Werkzeuge.....	11
Schraubenliste.....	11
Hauptkomponenten von Latitude 3330.....	12
Micro Secure Digital (mSD)-Karte.....	14
Entfernen der Micro Secure Digital-Karte.....	14
Einsetzen der Micro Secure Digital-Karte.....	15
Bodenabdeckung.....	15
Entfernen der Bodenabdeckung.....	15
Anbringen der Bodenabdeckung.....	17
Akku.....	20
Vorsichtshinweise zu Lithium-Ionen-Akkus.....	20
Entfernen der 3-Zellen-Batterie.....	20
Einbauen der 3-Zellen-Batterie.....	21
Entfernen des 4-Zellen-Akkus.....	23
Einsetzen des 4-Zellen-Akkus.....	23
M.2-SSD-Laufwerk.....	23
Entfernen des M.2-2230-Solid-State-Laufwerks.....	23
Einbauen des M.2-2230-Solid-State-Laufwerks.....	24
Entfernen des M.2-2280-Solid-State-Laufwerks.....	24
Einbauen des M.2-2280-Solid-State-Laufwerks.....	25
Wireless-Karte.....	27
Entfernen der Wireless-Karte.....	27
Einbauen der Wireless-Karte.....	28
Thermischer Lüfter.....	30
Entfernen des thermischen Lüfters.....	30
Installieren des Temperaturmoduls.....	31
Kühlkörper.....	32
Entfernen des thermischen Kühlkörpers.....	32
Einbauen des thermischen Kühlkörpers.....	33
Knopfzellenbatterie.....	34
Entfernen der Knopfzellenbatterie.....	34
Einsetzen der Knopfzellenbatterie.....	35
Bildschirmbaugruppe.....	36

Entfernen der Bildschirmbaugruppe.....	36
Einbauen der Bildschirmbaugruppe.....	40
E/A-Platine.....	43
Entfernen der E/A-Platine.....	43
E/A-Platine einbauen.....	44
Netzschalter.....	46
Entfernen des Netzschalters.....	46
Einbauen des Netzschalters.....	47
Betriebsschalter mit optionalem Fingerabdruckleser.....	48
Entfernen des Netzschalters mit optionalem Fingerabdruckleser.....	48
Einbauen des Netzschalters mit optionalem Fingerabdruck-Lesegerät.....	49
Lautsprecher.....	50
Entfernen der Lautsprecher.....	50
Einbauen der Lautsprecher.....	52
Touchpad.....	54
Entfernen des Touchpads.....	54
Installieren des Touchpads.....	55
Systemplatine.....	56
Systemplatine entfernen.....	56
Systemplatine installieren.....	59
Netzadapteranschluss.....	63
Entfernen des Netzadapteranschlusses.....	63
Einbauen des Netzadapter-Ports.....	64
Handballenstützen- und Tastaturbaugruppe.....	66
Entfernen der Handballenstützen- und Tastaturbaugruppe.....	66
Einbauen der Handballenstützen-Tastatur-Baugruppe.....	67
Kapitel 3: Treiber und Downloads.....	69
Kapitel 4: BIOS-Setup.....	70
BIOS-Übersicht.....	70
Aufrufen des BIOS-Setup-Programms.....	70
Navigationstasten.....	70
Einmaliges Startmenü.....	71
System-Setup-Optionen.....	71
Aktualisieren des BIOS.....	80
Aktualisieren des BIOS unter Windows.....	80
Aktualisieren des BIOS in Linux und Ubuntu.....	81
Aktualisieren des BIOS unter Verwendung des USB-Laufwerks in Windows.....	81
Aktualisieren des BIOS über das einmalige F12-Startmenü.....	81
System- und Setup-Kennwort.....	82
Zuweisen eines System-Setup-Kennworts.....	83
Löschen oder Ändern eines vorhandenen System-Setup-Kennworts.....	83
Löschen von BIOS- (System-Setup) und Systemkennwörtern.....	84
Kapitel 5: Fehlerbehebung.....	85
Umgang mit aufgeblähten Lithium-Ionen-Akkus.....	85
Diagnose der Dell SupportAssist-Systemleistungsprüfung vor dem Start.....	85
Ausführen der SupportAssist-Systemleistungsprüfung vor dem Systemstart.....	86

Integrierter Selbsttest (Built-In Self-Test, BIST).....	86
M-BIST.....	86
LCD-Stromschienentest (L-BIST).....	87
Integrierter LCD-Selbsttest (BIST).....	87
Systemdiagnoseanzeigen.....	88
Wiederherstellen des Betriebssystems.....	90
Zurücksetzen der Echtzeituhr (RTC).....	90
Sicherungsmedien und Wiederherstellungsoptionen.....	90
Ein- und Ausschalten des WLAN.....	91
Entladen des Reststroms (Kaltstart).....	91

Kapitel 6: Hilfe erhalten und Kontaktaufnahme mit Dell..... 92

Arbeiten an Komponenten im Inneren des Computers

Sicherheitshinweise

Beachten Sie folgende Sicherheitsrichtlinien, damit Ihr Computer vor möglichen Schäden geschützt und Ihre eigene Sicherheit sichergestellt ist. Wenn nicht anders angegeben, wird bei jedem in diesem Dokument enthaltenen Verfahren davon ausgegangen, dass Sie die im Lieferumfang des Computers enthaltenen Sicherheitshinweise gelesen haben.

- ⚠️ WARNUNG:** Bevor Sie Arbeiten im Inneren des Computers ausführen, lesen Sie zunächst die im Lieferumfang des Computers enthaltenen Sicherheitshinweise. Weitere Informationen zur bestmöglichen Einhaltung der Sicherheitsrichtlinien finden Sie auf der Homepage zur Richtlinienkonformität unter www.dell.com/regulatory_compliance.
- ⚠️ WARNUNG:** Trennen Sie den Computer von sämtlichen Stromquellen, bevor Sie die Computerabdeckung oder Verkleidungselemente entfernen. Bringen Sie nach Abschluss der Arbeiten innerhalb des Computers wieder alle Abdeckungen, Verkleidungselemente und Schrauben an, bevor Sie den Computer erneut an das Stromnetz anschließen.
- ⚠️ VORSICHT:** Achten Sie auf eine ebene, trockene und saubere Arbeitsfläche, um Schäden am Computer zu vermeiden.
- ⚠️ VORSICHT:** Greifen Sie Bauteile und Karten nur an den Außenkanten und berühren Sie keine Steckverbindungen oder Kontakte, um Schäden an diesen zu vermeiden.
- ⚠️ VORSICHT:** Sie dürfen nur Fehlerbehebungsmaßnahmen durchführen und Reparaturen vornehmen, wenn Sie durch das Dell Team für technische Unterstützung dazu autorisiert oder angeleitet wurden. Schäden durch nicht von Dell genehmigte Wartungsversuche werden nicht durch die Garantie abgedeckt. Lesen Sie die Sicherheitshinweise, die Sie zusammen mit dem Produkt erhalten haben bzw. die unter www.dell.com/regulatory_compliance bereitgestellt werden.
- ⚠️ VORSICHT:** Bevor Sie Komponenten im Innern des Computers berühren, müssen Sie sich erden. Berühren Sie dazu eine nicht lackierte Metalloberfläche, beispielsweise Metallteile an der Rückseite des Computers. Berühren Sie regelmäßig während der Arbeiten eine nicht lackierte metallene Oberfläche, um statische Aufladungen abzuleiten, die zur Beschädigung interner Komponenten führen können.
- ⚠️ VORSICHT:** Ziehen Sie beim Trennen eines Kabels nur am Stecker oder an der Zuglasche und nicht am Kabel selbst. Einige Kabel verfügen über Anschlussstecker mit Sperrungen oder Fingerschrauben, die vor dem Trennen des Kabels gelöst werden müssen. Ziehen Sie die Kabel beim Trennen möglichst gerade ab, um die Anschlussstifte nicht zu beschädigen bzw. zu verbiegen. Stellen Sie beim Anschließen von Kabeln sicher, dass die Anschlüsse korrekt orientiert und ausgerichtet sind.
- ⚠️ VORSICHT:** Drücken Sie auf im Medienkartenlesegerät installierte Karten, um sie auszuwerfen.
- ⚠️ VORSICHT:** Seien Sie vorsichtig beim Umgang mit Lithium-Ionen-Akkus in Laptops. Geschwollene Akkus dürfen nicht verwendet werden und sollten ausgetauscht und fachgerecht entsorgt werden.
- ℹ️ ANMERKUNG:** Die Farbe Ihres Computers und bestimmter Komponenten kann von den in diesem Dokument gezeigten Farben abweichen.

Vor der Arbeit an Komponenten im Innern des Computers

Schritte

1. Speichern und schließen Sie alle geöffneten Dateien und beenden Sie alle geöffneten Programme.

2. Fahren Sie den Computer herunter. Bei einem Windows Betriebssystem klicken Sie auf **Start** >  **Ein/Aus** > **Herunterfahren**.

 **ANMERKUNG:** Wenn Sie ein anderes Betriebssystem benutzen, lesen Sie bitte in der entsprechenden Betriebssystemdokumentation nach, wie der Computer heruntergefahren wird.

3. Trennen Sie Ihren Computer sowie alle daran angeschlossenen Geräte vom Stromnetz.
4. Trennen Sie alle angeschlossenen Netzwerkgeräte und Peripheriegeräte wie z. B. Tastatur, Maus und Monitor vom Computer.
5. Entfernen Sie alle Medienkarten und optischen Datenträger aus dem Computer, falls vorhanden.
6. Rufen Sie den Servicemodus auf, wenn Sie den Computer einschalten können.

Servicemodus

Der Servicemodus wird verwendet, um die Stromversorgung zu unterbrechen, ohne das Batteriekabel von der Systemplatine zu trennen, bevor Reparaturen am Computer durchgeführt werden.

 **VORSICHT:** Wenn Sie den Computer nicht einschalten können, um ihn in den Servicemodus zu versetzen, oder wenn der Computer den Servicemodus nicht unterstützt, trennen Sie das Batteriekabel. Um das Batteriekabel zu trennen, befolgen Sie die Schritte unter **Entfernen des Akkus**.

 **ANMERKUNG:** Stellen Sie sicher, dass der Computer heruntergefahren und der Netzadapter getrennt ist.

- a. Halten Sie die ****-Taste auf der Tastatur gedrückt und drücken Sie dann den Netzschalter 3 Sekunden lang oder bis das Dell Logo auf dem Bildschirm angezeigt wird.
- b. Drücken Sie eine beliebige Taste, um fortzufahren.
- c. Wenn der Netzadapter nicht getrennt wurde, wird eine Meldung angezeigt, die Sie dazu auffordert, den Netzadapter zu entfernen. Entfernen Sie den Netzadapter und drücken Sie eine beliebige Taste, um den **Servicemodus**-Vorgang fortzusetzen. Im **Servicemodus**-Vorgang wird der folgende Schritt automatisch übersprungen, wenn die **Eigentumskennnummer** des Computers nicht vorab vom Benutzer eingerichtet wurde.
- d. Wenn die Meldung über das mögliche Fortsetzen des Vorgangs auf dem Bildschirm angezeigt wird, drücken Sie eine beliebige Taste, um fortzufahren. Der Computer sendet drei kurze Pieptöne und fährt sofort herunter.
- e. Sobald der Computer heruntergefahren wird, wurde er erfolgreich in den Servicemodus versetzt.

 **ANMERKUNG:** Wenn Sie Ihren Computer nicht einschalten oder den Servicemodus nicht aufrufen können, überspringen Sie diesen Vorgang.

Sicherheitsvorkehrungen

Im Kapitel zu den Vorsichtsmaßnahmen werden die primären Schritte, die vor der Demontage durchzuführen sind, detailliert beschrieben.

Lesen Sie die folgenden Vorsichtsmaßnahmen vor der Durchführung von Installations- oder Reparaturverfahren, bei denen es sich um Demontage oder Neumontage handelt:

- Schalten Sie das System und alle angeschlossenen Peripheriegeräte aus.
- Trennen Sie das System und alle angeschlossenen Peripheriegeräte von der Netzstromversorgung.
- Trennen Sie alle Netzkabel, Telefon- und Telekommunikationsverbindungen vom System.
- Verwenden Sie ein ESD-Service-Kit beim Arbeiten im Inneren eines Notebooks, um Schäden durch elektrostatische Entladungen (ESD) zu vermeiden.
- Nach dem Entfernen von Systemkomponenten setzen Sie die entfernte Komponente vorsichtig auf eine antistatische Matte.
- Tragen Sie Schuhe mit nicht leitenden Gummisohlen, um das Risiko eines Stromschlags zu reduzieren.

Standby-Stromversorgung

Dell-Produkte mit Standby-Stromversorgung müssen vom Strom getrennt sein, bevor das Gehäuse geöffnet wird. Systeme mit Standby-Stromversorgung werden im ausgeschalteten Zustand mit einer minimalen Stromzufuhr versorgt. Durch die interne Stromversorgung kann das System remote eingeschaltet werden (Wake on LAN), vorübergehend in einen Ruhemodus versetzt werden und verfügt über andere erweiterte Energieverwaltungsfunktionen.

Nach dem Trennen von der Stromversorgung und dem Gedrückthalten des Betriebsschalters für 15 Sekunden sollte der Reststrom von der Systemplatine entladen sein.

Bonding

Bonding ist eine Methode zum Anschließen von zwei oder mehreren Erdungsleitern an dieselbe elektrische Spannung. Dies erfolgt durch die Nutzung eines Field Service Electrostatic Discharge (ESD)-Kits. Stellen Sie beim Anschließen eines Bonddrahts sicher, dass er mit blankem Metall und nicht mit einer lackierten oder nicht metallischen Fläche verbunden ist. Das Armband sollte sicher sitzen und sich in vollem Kontakt mit Ihrer Haut befinden. Entfernen Sie außerdem sämtlichen Schmuck wie Uhren, Armbänder oder Ringe, bevor Sie die Bonding-Verbindung mit dem Geräte herstellen.

Schutz vor elektrostatischer Entladung

Die elektrostatische Entladung ist beim Umgang mit elektronischen Komponenten, insbesondere empfindlichen Komponenten wie z. B. Erweiterungskarten, Prozessoren, Speicher-DIMMs und Systemplatinen, ein wichtiges Thema. Sehr leichte Ladungen können Schaltkreise bereits auf eine Weise schädigen, die eventuell nicht offensichtlich ist (z. B. zeitweilige Probleme oder eine verkürzte Produktlebensdauer). Da die Branche auf geringeren Leistungsbedarf und höhere Dichte drängt, ist der ESD-Schutz von zunehmender Bedeutung.

Aufgrund der höheren Dichte von Halbleitern, die in aktuellen Produkten von Dell verwendet werden, ist die Empfindlichkeit gegenüber Beschädigungen durch elektrostatische Entladungen inzwischen größer als bei früheren Dell-Produkten. Aus diesem Grund sind einige zuvor genehmigte Verfahren zur Handhabung von Komponenten nicht mehr anwendbar.

Es gibt zwei anerkannte Arten von Schäden durch elektrostatische Entladung (ESD): katastrophale und gelegentliche Ausfälle.

- **Katastrophal:** Katastrophale Ausfälle machen etwa 20 Prozent der ESD-bezogenen Ausfälle aus. Der Schaden verursacht einen sofortigen und kompletten Verlust der Gerätefunktion. Ein Beispiel eines katastrophalen Ausfalls ist ein Speicher-DIMM, das einen elektrostatischen Schock erhalten hat und sofort das Symptom „No POST/No Video“ (Kein POST/Kein Video) mit einem Signaltoncode erzeugt, der im Falle von fehlendem oder nicht funktionsfähigem Speicher ertönt.
- **Gelegentlich:** Gelegentliche Ausfälle machen etwa 80 Prozent der ESD-bezogenen Ausfälle aus. Die hohe Rate gelegentlicher Ausfälle bedeutet, dass auftretende Schäden in den meisten Fällen nicht sofort zu erkennen sind. Das DIMM erhält einen elektrostatischen Schock, aber die Ablaufverfolgung erfolgt nur langsam, sodass nicht sofort ausgehende Symptome im Bezug auf die Beschädigung erzeugt werden. Die Verlangsamung der Ablaufverfolgung kann Wochen oder Monate andauern und kann in der Zwischenzeit zur Verschlechterung der Speicherintegrität, zu zeitweiligen Speicherfehlern usw. führen.

Gelegentliche Ausfälle (auch bekannt als latente Ausfälle oder „walking wounded“) sind deutlich schwieriger zu erkennen und zu beheben.

Führen Sie die folgenden Schritte durch, um Beschädigungen durch elektrostatische Entladungen zu vermeiden:

- Verwenden Sie ein kabelgebundenes ESD-Armband, das ordnungsgemäß geerdet ist. Die Verwendung von drahtlosen antistatischen Armbändern ist nicht mehr zulässig; sie bieten keinen ausreichenden Schutz. Das Berühren des Gehäuses vor der Handhabung von Komponenten bietet keinen angemessenen ESD-Schutz auf Teilen mit erhöhter Empfindlichkeit auf ESD-Schäden.
- Arbeiten Sie mit statikempfindlichen Komponenten ausschließlich in einer statikfreien Umgebung. Verwenden Sie nach Möglichkeit antistatische Bodenmatten und Werkbankunterlagen.
- Beim Auspacken einer statikempfindlichen Komponente aus dem Versandkarton, entfernen Sie die Komponente erst aus der antistatischen Verpackung, wenn Sie bereit sind, die Komponente tatsächlich zu installieren. Stellen Sie vor dem Entfernen der antistatischen Verpackung sicher, dass Sie statische Elektrizität aus Ihrem Körper ableiten.
- Legen Sie eine statikempfindliche Komponente vor deren Transport in einen antistatischen Behälter oder eine antistatische Verpackung.

ESD-Service-Kit

Das nicht kontrollierte Service-Kit ist das am häufigsten verwendete Service-Kit. Jedes Service-Kit beinhaltet drei Hauptkomponenten: antistatische Matte, Armband, und Bonddraht.

Komponenten eines ESD-Service-Kits

ESD-Service-Kits enthalten folgende Komponenten:

- **Antistatische Matte:** Die antistatische Matte ist ableitfähig. Während Wartungsverfahren können Sie Teile darauf ablegen. Wenn Sie mit einer antistatischen Matte arbeiten, sollte Ihr Armband fest angelegt und der Bonddraht mit der Matte und mit sämtlichen blanken Metallteilen im System verbunden sein, an denen Sie arbeiten. Nach ordnungsgemäßer Bereitstellung können Ersatzteile aus dem ESD-Beutel entnommen und auf der Matte platziert werden. ESD-empfindliche Elemente sind sicher geschützt – in Ihrer Hand, auf der ESD-Matte, im System oder innerhalb des Beutels.
- **Armband und Bonddraht:** Das Armband und der Bonddraht können entweder direkt zwischen Ihrem Handgelenk und blankem Metall auf der Hardware befestigt werden, falls die ESD-Matte nicht erforderlich ist, oder mit der antistatischen Matte verbunden werden, sodass Hardware geschützt wird, die vorübergehend auf der Matte platziert wird. Die physische Verbindung zwischen dem Armband bzw. dem Bonddraht und Ihrer Haut, der ESD-Matte und der Hardware wird als Bonding bezeichnet. Verwenden Sie nur

Service-Kits mit einem Armband, einer Matte und Bonddraht. Verwenden Sie niemals kabellose Armbänder. Bedenken Sie immer, dass bei den internen Kabeln eines Erdungsarmbands die Gefahr besteht, dass sie durch normale Abnutzung beschädigt werden, und daher müssen Sie regelmäßig mit einem Armbandtester geprüft werden, um versehentliche ESD-Hardwareschäden zu vermeiden. Es wird empfohlen, das Armband und den Bonddraht mindestens einmal pro Woche zu überprüfen.

- **ESD Armbandtester:** Die Kabel innerhalb eines ESD-Armbands sind anfällig für Schäden im Laufe der Zeit. Bei der Verwendung eines nicht kontrollierten Kits sollten Sie das Armband regelmäßig vor jeder Wartungsanfrage bzw. mindestens einmal pro Woche testen. Ein Armbandtester ist für diese Zwecke die beste Lösung. Wenn Sie keinen eigenen Armbandtester besitzen, fragen Sie bei Ihrem regionalen Büro nach, ob dieses über einen verfügt. Stecken Sie für den Test den Bonddraht des Armbands in den Tester (während das Armband an Ihrem Handgelenk angelegt ist) und drücken Sie die Taste zum Testen. Eine grüne LED leuchtet auf, wenn der Test erfolgreich war. Eine rote LED leuchtet auf und ein Alarmton wird ausgegeben, wenn der Test fehlschlägt.
- **Isolatorelemente:** Es ist sehr wichtig, ESD-empfindliche Geräte, wie z. B. Kunststoff-Kühlkörpergehäuse, von internen Teilen fernzuhalten, die Isolatoren und oft stark geladen sind.
- **Arbeitsumgebung:** Vor der Bereitstellung des ESD-Service-Kits sollten Sie die Situation am Standort des Kunden überprüfen. Zum Beispiel unterscheidet sich die Bereitstellung des Kits für eine Serverumgebung von der Bereitstellung für eine Desktop-PC- oder mobile Umgebung. Server werden in der Regel in einem Rack innerhalb eines Rechenzentrums montiert. Desktop-PCs oder tragbare Geräte befinden sich normalerweise auf Schreibtischen oder an Arbeitsplätzen. Achten Sie stets darauf, dass Sie über einen großen, offenen, ebenen und übersichtlichen Arbeitsbereich mit ausreichend Platz für die Bereitstellung des ESD-Kits und mit zusätzlichem Platz für den jeweiligen Systemtyp verfügen, den Sie reparieren. Der Arbeitsbereich sollte zudem frei von Isolatoren sein, die zu einem ESD-Ereignis führen können. Isolatoren wie z. B. Styropor und andere Kunststoffe sollten vor dem physischen Umgang mit Hardwarekomponenten im Arbeitsbereich immer mit mindestens 12" bzw. 30 cm Abstand von empfindlichen Teilen platziert werden.
- **ESD-Verpackung:** Alle ESD-empfindlichen Geräte müssen in einer Schutzverpackung zur Vermeidung von elektrostatischer Aufladung geliefert und empfangen werden. Antistatische Beutel aus Metall werden bevorzugt. Beschädigte Teile sollten Sie immer unter Verwendung des gleichen ESD-Beutels und der gleichen ESD-Verpackung zurückschicken, die auch für den Versand des Teils verwendet wurde. Der ESD-Beutel sollte zugefaltet und mit Klebeband verschlossen werden und Sie sollten dasselbe Schaumstoffverpackungsmaterial verwenden, das in der Originalverpackung des neuen Teils genutzt wurde. ESD-empfindliche Geräte sollten aus der Verpackung nur an einer ESD-geschützten Arbeitsfläche entnommen werden und Ersatzteile sollte nie auf dem ESD-Beutel platziert werden, da nur die Innenseite des Beutels abgeschirmt ist. Legen Sie Teile immer in Ihre Hand, auf die ESD-Matte, ins System oder in einen antistatischen Beutel.
- **Transport von empfindlichen Komponenten:** Wenn empfindliche ESD-Komponenten, wie z. B. Ersatzteile oder Teile, die an Dell zurückgesendet werden sollen, transportiert werden, ist es äußerst wichtig, diese Teile für den sicheren Transport in antistatischen Beuteln zu platzieren.

ESD-Schutz – Zusammenfassung

Es wird empfohlen, dass Servicetechniker das herkömmliche verkabelte ESD-Erdungsarmband und die antistatische Matte jederzeit bei der Wartung von Dell Produkten verwenden. Darüber hinaus ist es äußerst wichtig, dass Techniker während der Wartung empfindliche Teile separat von allen Isolatorteilen aufbewahren und dass sie einen antistatischen Beutel für den Transport empfindlicher Komponenten verwenden.

Transport empfindlicher Komponenten

Wenn empfindliche ESD-Komponenten, wie z. B. Ersatzteile oder Teile, die an Dell zurückgesendet werden sollen, transportiert werden, ist es äußerst wichtig, diese Teile für den sicheren Transport in antistatischen Beuteln zu platzieren.

Nach der Arbeit an Komponenten im Inneren des Computers

Info über diese Aufgabe

 **VORSICHT:** Im Inneren des Computers vergessene oder lose Schrauben können den Computer erheblich beschädigen.

Schritte

1. Bringen Sie alle Schrauben wieder an und stellen Sie sicher, dass sich im Inneren des Computers keine losen Schrauben mehr befinden.
2. Schließen Sie alle externen Geräte, Peripheriegeräte oder Kabel wieder an, die Sie vor dem Arbeiten an Ihrem Computer entfernt haben.
3. Setzen Sie alle Medienkarten, Laufwerke oder andere Teile wieder ein, die Sie vor dem Arbeiten an Ihrem Computer entfernt haben.
4. Schließen Sie den Computer sowie alle daran angeschlossenen Geräte an das Stromnetz an.

 **ANMERKUNG:** Um den Servicemodus zu beenden, schließen Sie den Netzadapter an den Netzteilanschluss des Computers an.

5. Drücken Sie den Betriebsschalter, um den Computer einzuschalten. Der Computer wechselt automatisch in den Normalbetrieb zurück.

BitLocker

 **VORSICHT:** Wenn BitLocker vor der Aktualisierung des BIOS nicht ausgesetzt wird, wird beim nächsten Neustart des Systems der BitLocker-Schlüssel nicht erkannt. Sie werden dann aufgefordert, den Wiederherstellungsschlüssel einzugeben, um fortfahren zu können, und das System fordert Sie bei jedem Neustart erneut dazu auf. Wenn der Wiederherstellungsschlüssel nicht bekannt ist, kann dies zu Datenverlust oder einer unnötigen Neuinstallation des Betriebssystems führen. Weitere Informationen zu diesem Thema finden Sie im Wissensdatenbank-Artikel: [Aktualisieren des BIOS auf Dell Systemen mit aktiviertem BitLocker](#).

Der Einbau der folgenden Komponenten löst BitLocker aus:

- Festplattenlaufwerk oder Solid-State-Laufwerk
- Systemplatine

Entfernen und Einbauen von Komponenten

ANMERKUNG: Die Abbildungen in diesem Dokument können von Ihrem Computer abweichen, je nach der von Ihnen bestellten Konfiguration.

Empfohlene Werkzeuge

Für die in diesem Dokument beschriebenen Arbeitsschritte können die folgenden Werkzeuge erforderlich sein:

- Kreuzschlitzschraubendreher Größe 0
- Kreuzschlitzschraubendreher Größe 1
- Plastikschraber

Schraubenliste

ANMERKUNG: Beim Entfernen der Schrauben von einer Komponente wird empfohlen, sich den Schraubentyp und die Menge der Schrauben zu notieren und die Schrauben anschließend in einer Box aufzubewahren. So wird sichergestellt, dass die richtige Anzahl der Schrauben und der richtige Schraubentyp wieder angebracht werden, wenn die Komponente ausgetauscht wird.

ANMERKUNG: Manche Computer verfügen über magnetische Oberflächen. Stellen Sie sicher, dass die Schrauben nicht an solchen Oberflächen befestigt bleiben, wenn Sie eine Komponente austauschen.

ANMERKUNG: Die Farbe der Schraube kann je nach bestellter Konfiguration variieren.

Tabelle 1. Schraubenliste













Komponente	Schraubentyp	Menge	Abbildung Schraube
Bodenabdeckung	Unverlierbare Schrauben	7	
3-Zellen-/4-Zellen-Batterie	M2x3	3	
M.2-2230-Solid-State-Laufwerk M.2-2280-Solid-State-Laufwerk	<ul style="list-style-type: none"> • M2x2 • M2x2 	<ul style="list-style-type: none"> • 2 • 1 	
Wireless-Kartenhalterung	M2x3	1	
Thermischer Lüfter Kühlkörper	<ul style="list-style-type: none"> • M2x3 • Unverlierbare Schrauben 	<ul style="list-style-type: none"> • 2 • 4 	
Halterung des Bildschirmkabels	M2x3	2	

Tabelle 1. Schraubenliste (fortgesetzt)

Komponente	Schraubentyp	Menge	Abbildung Schraube
Bildschirmscharniere	M2x3	4	
E/A-Platine	M2x3	2	
Betriebsschalter mit optionalem Fingerabdruck-Lesegerät	M2x3	1	
Touchpadhalterung Touchpad-Modul	<ul style="list-style-type: none"> • M2x2,5 • M2x1,8 	<ul style="list-style-type: none"> • 3 • 2 	
USB-Typ-C-Halterung	M2x3	1	
Systemplatine	M2x2	4	

Hauptkomponenten von Latitude 3330

Die folgende Abbildung zeigt die wichtigsten Komponenten von Latitude 3330.

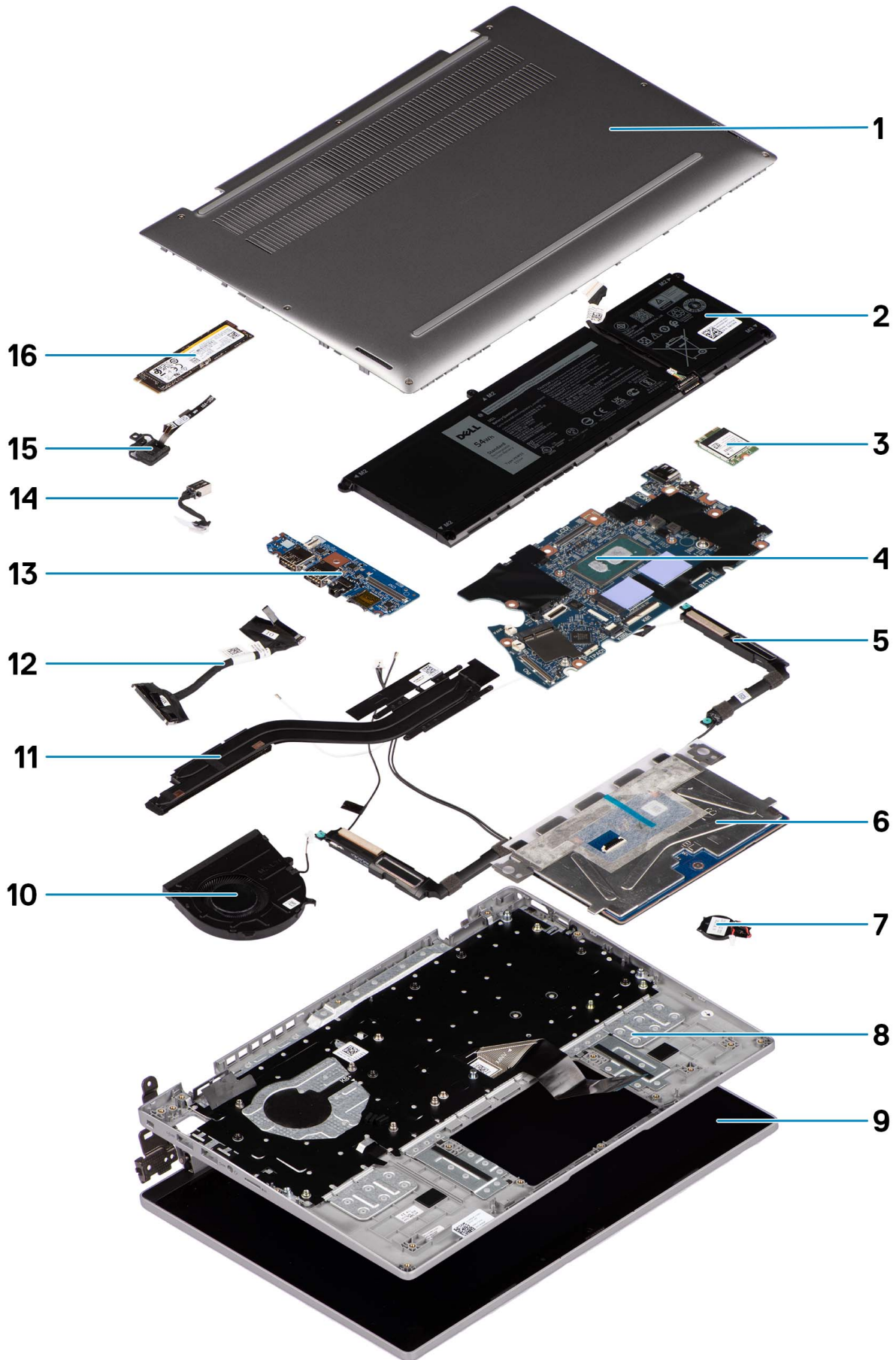

- | | |
|---|---|
| 1. Bodenabdeckung | 2. Akku |
| 3. WLAN-Karte | 4. Systemplatine |
| 5. Lautsprecher | 6. Touchpad |
| 7. Knopfzellenbatterie | 8. Handballenstützen- und Tastaturbaugruppe |
| 9. Bildschirmbaugruppe | 10. Thermischer Lüfter |
| 11. Kühlkörper | 12. E/A-Platinenkabel |
| 13. E/A-Platine | 14. Netzadapteranschluss |
| 15. Betriebsschalter mit optionalem Fingerabdruck-Lesegerät | 16. M.2-2280-Solid-State-Laufwerk |

i ANMERKUNG: Dell stellt eine Liste der Komponenten und ihrer Artikelnummern für die ursprüngliche erworbene Systemkonfiguration bereit. Diese Teile sind gemäß der vom Kunden erworbenen Gewährleistung verfügbar. Wenden Sie sich bezüglich Kaufoptionen an Ihren Dell Vertriebsmitarbeiter.

Micro Secure Digital (mSD)-Karte

Entfernen der Micro Secure Digital-Karte

Voraussetzungen

1. Befolgen Sie die Anweisungen unter [Vor der Arbeit an Komponenten im Inneren des Computers](#).

Info über diese Aufgabe

Die nachfolgenden Abbildungen zeigen die Position der Micro Secure Digital-Karte und stellen das Verfahren zum Entfernen bildlich dar.

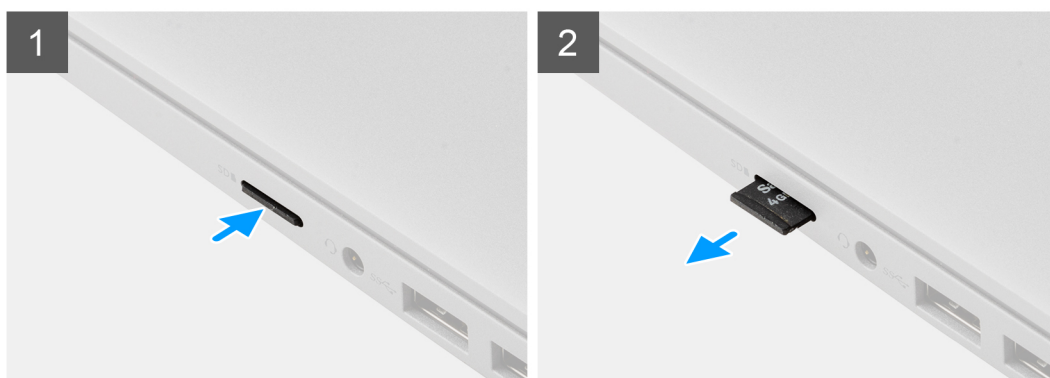

Schritte

1. Drücken Sie auf die Micro Secure Digital-Karte, bis sie sich aus dem mSD-Kartensteckplatz löst.
2. Schieben Sie die Micro Secure Digital-Karte aus dem System und entfernen Sie sie.

Einsetzen der Micro Secure Digital-Karte

Voraussetzungen

Wenn Sie eine Komponente austauschen, muss die vorhandene Komponente entfernt werden, bevor Sie das Installationsverfahren durchführen.

Info über diese Aufgabe

Die nachfolgenden Abbildungen zeigen die Position der Micro Secure Digital-Karte und bieten eine visuelle Darstellung des Installationsverfahrens.



Schritte

Schieben Sie die Micro Secure Digital-Karte in den mSD-Kartensteckplatz, bis sie einrastet.

Nächste Schritte

1. Befolgen Sie die Anweisungen unter [Nach der Arbeit an Komponenten im Inneren des Computers](#).

Bodenabdeckung

Entfernen der Bodenabdeckung

Voraussetzungen

1. Befolgen Sie die Anweisungen unter [Vor der Arbeit an Komponenten im Inneren des Computers](#).

Info über diese Aufgabe

Die folgenden Abbildungen zeigen die Position der Bodenabdeckung und stellen das Verfahren zum Entfernen bildlich dar.



7x

1



2

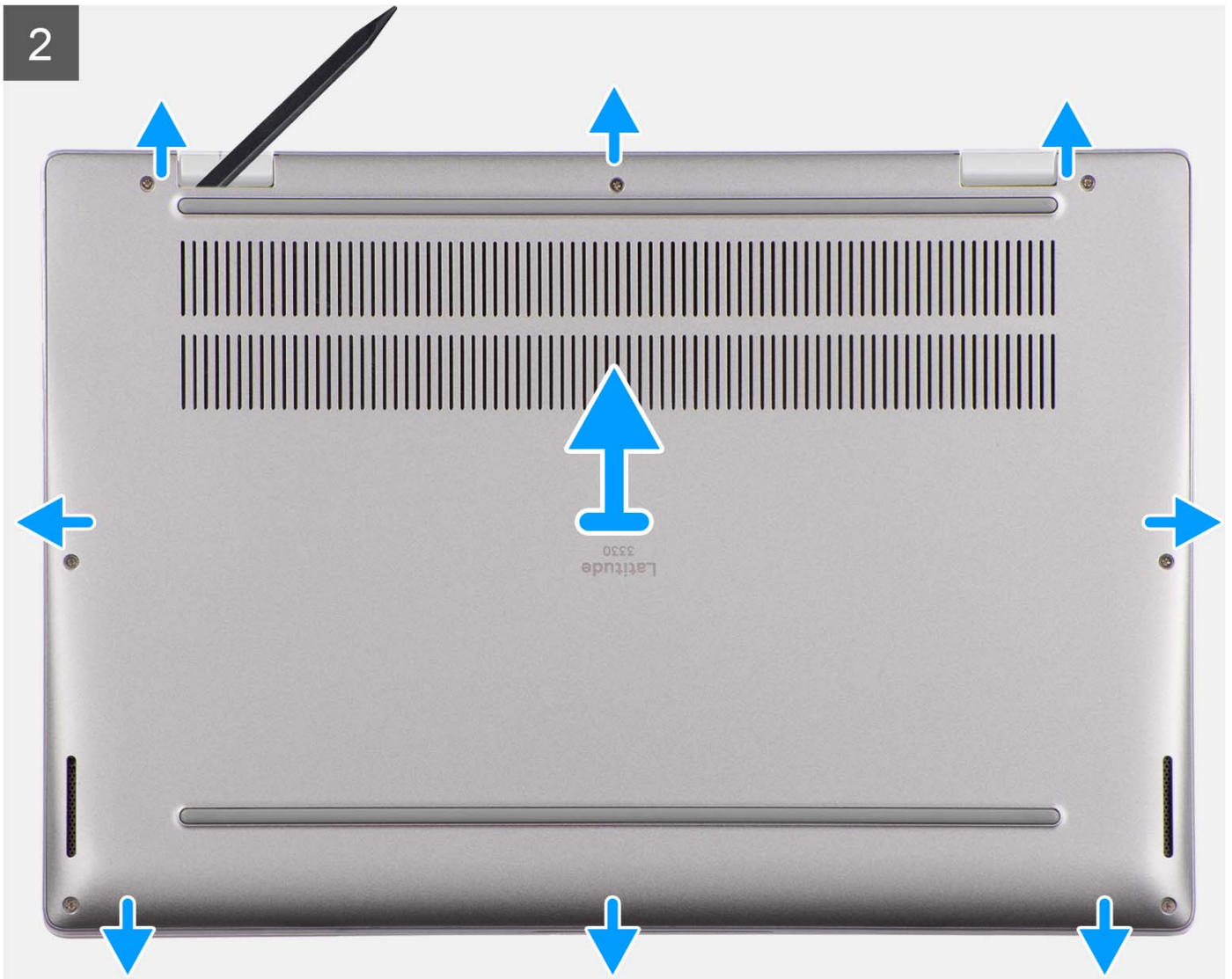

Schritte

1. Lösen Sie die sieben unverlierbaren Schrauben, mit denen die Bodenabdeckung am Gehäuse befestigt ist.
2. Hebeln Sie mithilfe eines Kunststoffstifts die Bodenabdeckung beginnend an den Aussparungen in den U-förmigen Vertiefungen an der oberen Kante der Bodenabdeckung in der Nähe der Scharniere ab.
3. Hebeln Sie die Oberseite der Bodenabdeckung auf und arbeiten Sie auf der linken, rechten und unteren Seite weiter, um die Bodenabdeckung zu öffnen.
4. Heben Sie die Bodenabdeckung vorsichtig an und entfernen Sie sie vom Gehäuse.

Anbringen der Bodenabdeckung

Voraussetzungen

Wenn Sie eine Komponente austauschen, muss die vorhandene Komponente entfernt werden, bevor Sie das Installationsverfahren durchführen.

Info über diese Aufgabe

Die folgenden Abbildungen zeigen die Position der Bodenabdeckung und stellen das Verfahren zum Anbringen bildlich dar.

1

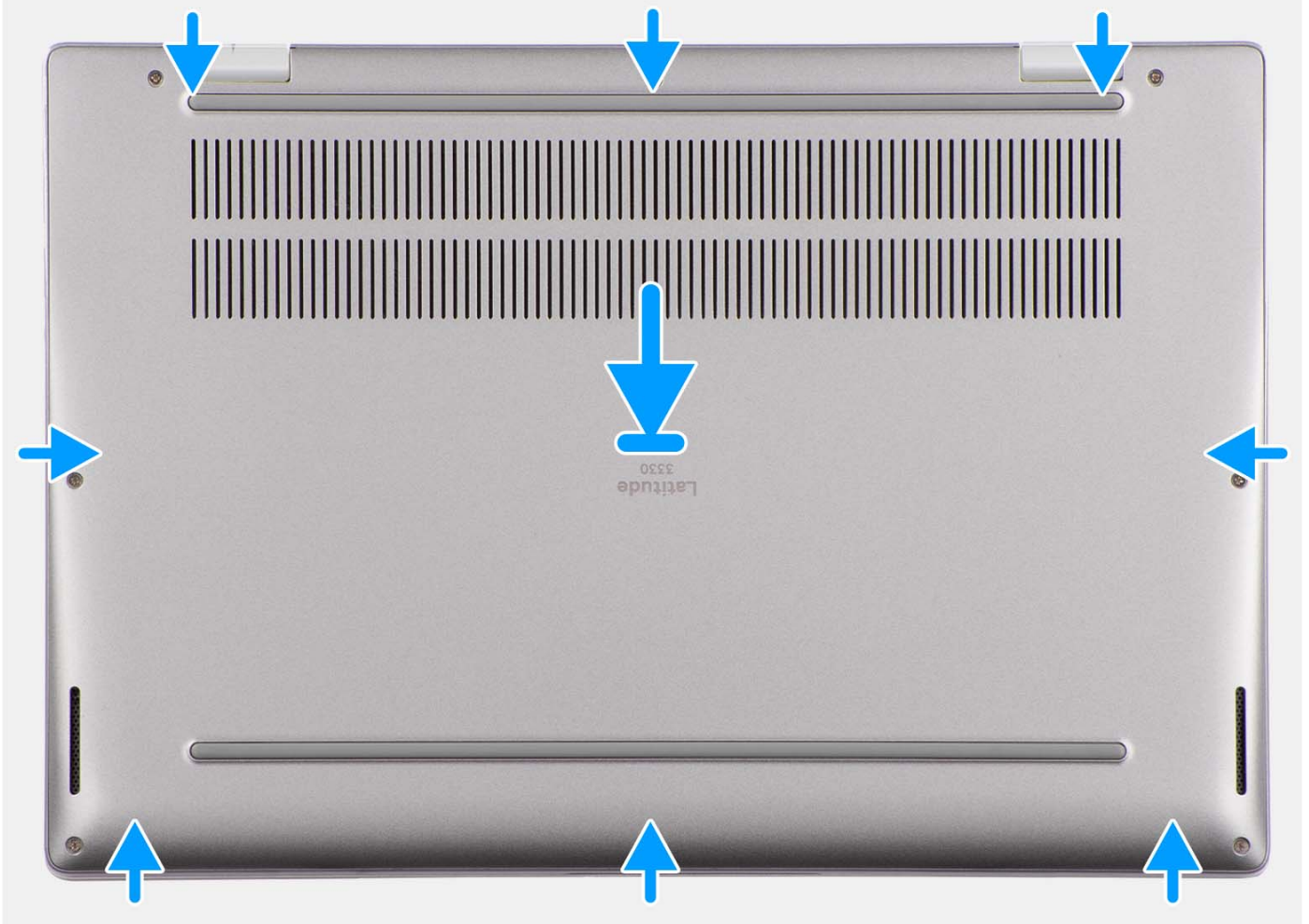



7x

2



Schritte

1. Setzen Sie die Bodenabdeckung auf das Gehäuse.
2. Richten Sie die Schraubenbohrungen auf der Bodenabdeckung auf die Schraubenbohrungen auf der Handballenstützen- und Tastaturbaugruppe aus und lassen Sie die Bodenabdeckungsriegel einrasten.
3. Ziehen Sie die sieben unverlierbaren Schrauben zur Befestigung der Bodenabdeckung am Gehäuse an.

Nächste Schritte

1. Befolgen Sie die Anweisungen unter [Nach der Arbeit an Komponenten im Inneren des Computers](#).

Akku

Vorsichtshinweise zu Lithium-Ionen-Akkus

⚠ VORSICHT:

- Seien Sie vorsichtig beim Umgang mit Lithium-Ionen-Akkus.
- Entladen Sie die Batterie vollständig, bevor Sie sie entfernen. Trennen Sie den Wechselstromnetzadapter vom System und betreiben Sie den Computer ausschließlich im Batteriebetrieb – die Batterie ist vollständig entladen, wenn der Computer nicht mehr angeht, wenn der Netzschalter gedrückt wird.
- Düben Sie keinen Druck auf den Akkus aus, lassen Sie ihn nicht fallen, beschädigen Sie ihn nicht und führen Sie keine Fremdkörper ein.
- Setzen Sie den Akku keinen hohen Temperaturen aus und bauen Sie Akkus und Akkuzellen nicht auseinander.
- Üben Sie keinen Druck auf die Oberfläche des Akkus aus.
- Biegen Sie den Akku nicht.
- Verwenden Sie keine Werkzeuge, um die Batterie herauszuhebeln.
- Stellen Sie sicher, dass bei der Wartung dieses Produkts sämtliche Schrauben wieder angebracht werden, da andernfalls die Batterie und andere Systemkomponenten versehentlich durchstoßen oder anderweitig beschädigt werden können.
- Wenn sich eine Batterie aufbläht und in Ihrem Computer stecken bleibt, versuchen Sie nicht, sie zu lösen, da das Durchstechen, Biegen oder Zerdrücken einer Lithium-Ionen-Batterie gefährlich sein kann. Wenden Sie sich in einem solchen Fall an den technischen Support von Dell. Siehe www.dell.com/contactdell.
- Erwerben Sie ausschließlich original Batterien von www.dell.com oder autorisierten Dell Partnern und Wiederverkäufern.
- Geschwollene Akkus dürfen nicht verwendet werden und sollten ausgetauscht und fachgerecht entsorgt werden. Richtlinien zur Handhabung und zum Austausch von aufgeblähten Lithium-Ionen-Akkus finden Sie unter [Umgang mit aufgeblähten Lithium-Ionen-Akkus](#).

Entfernen der 3-Zellen-Batterie

Voraussetzungen

1. Befolgen Sie die Anweisungen unter [Vor der Arbeit an Komponenten im Inneren des Computers](#).
2. Entfernen Sie die [Bodenabdeckung](#).

Info über diese Aufgabe

Die nachfolgenden Abbildungen zeigen die Position der 3-Zellen-Batterie und bieten eine visuelle Darstellung des Verfahrens zum Entfernen.



3x
M2x3

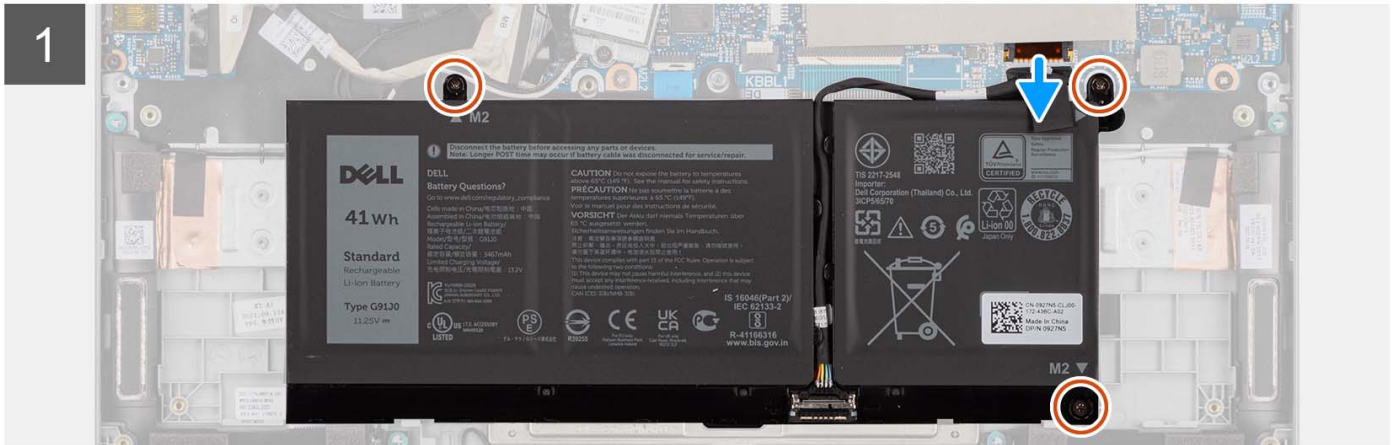
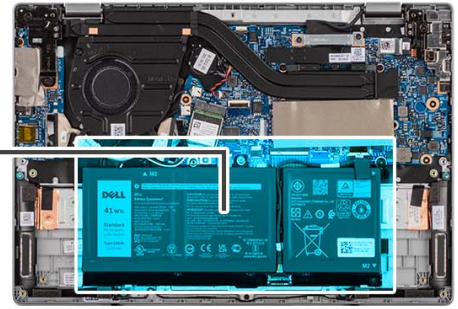
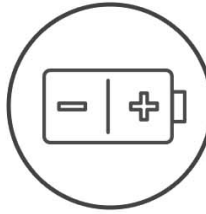

Schritte

1. Ziehen Sie das Akkukabel mithilfe der Zuglasche vom Systemplatinenanschluss ab.
2. Entfernen Sie die drei Schrauben (M2x3), mit denen die 3-Zellen-Batterie an der Handballenstützen- und Tastaturbaugruppe befestigt ist.
3. Heben Sie die 3-Zellen-Batterie zusammen mit dem Batteriekabel schräg an. Schieben Sie die 3-Zellen-Batterie heraus, um sie von der Handauflagen- und Tastaturbaugruppe zu entfernen.
4. Trennen und entfernen Sie das Batteriekabel aus der 3-Zellen-Batterie.

Einbauen der 3-Zellen-Batterie

Voraussetzungen

Wenn Sie eine Komponente austauschen, muss die vorhandene Komponente entfernt werden, bevor Sie das Installationsverfahren durchführen.

Info über diese Aufgabe

Die folgenden Abbildungen zeigen die Position der 3-Zellen-Batterie und stellen das Verfahren zum Einsetzen bildlich dar.



3x
M2x3

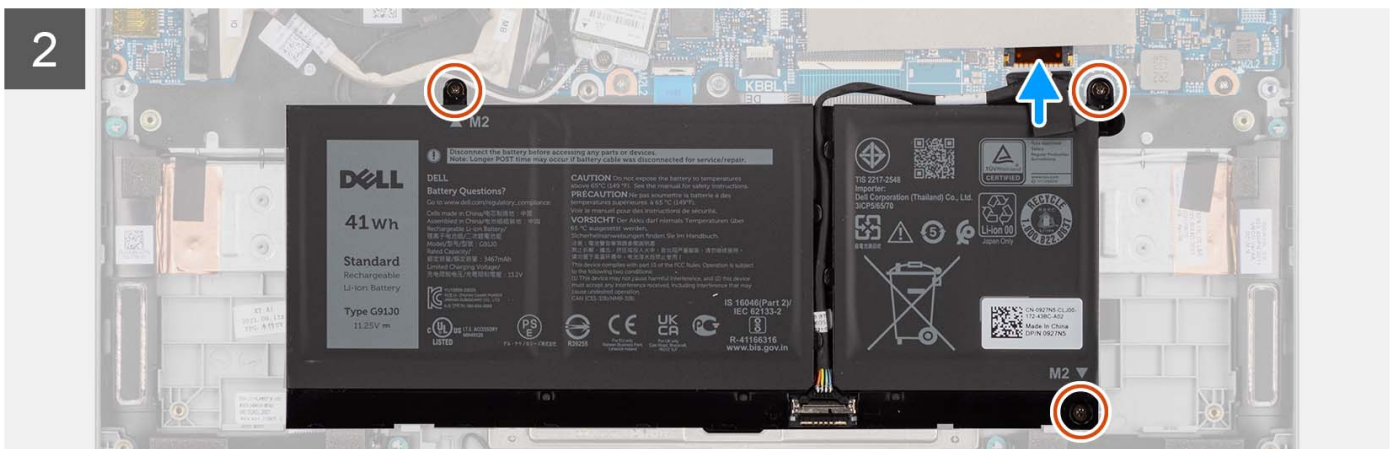
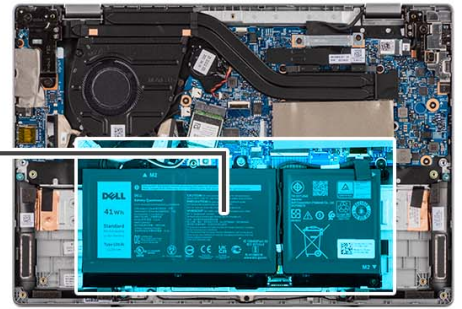
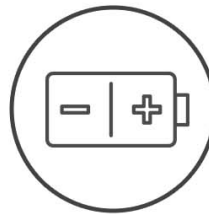

Schritte

1. Verbinden Sie das Batteriekabel mit der 3-Zellen-Batterie.
2. Schieben Sie die 3-Zellen-Batterie zusammen mit dem Batteriekabel schräg in die Handballenstützen- und Tastaturbaugruppe hinein.
3. Richten Sie die Schraubenbohrungen auf der 3-Zellen-Batterie an den Schraubenbohrungen auf der Handballenstützen- und Tastaturbaugruppe aus.
4. Bringen Sie die drei Schrauben (M2x3) wieder an, mit denen die 3-Zellen-Batterie an der Handballenstützen- und Tastaturbaugruppe befestigt wird.
5. Schließen Sie das Batteriekabel am Anschluss an der Systemplatine an.

Nächste Schritte

1. Bringen Sie die [Bodenabdeckung](#) an.
2. Befolgen Sie die Anweisungen unter [Nach der Arbeit an Komponenten im Inneren des Computers](#).

Entfernen des 4-Zellen-Akkus

Voraussetzungen

1. Befolgen Sie die Anweisungen unter [Vor der Arbeit an Komponenten im Inneren des Computers](#).
2. Entfernen Sie die [Bodenabdeckung](#).

Schritte

1. Ziehen Sie das Akkukabel mithilfe der Zuglasche vom Systemplattenanschluss ab.
2. Entfernen Sie die drei Schrauben (M2x3), mit denen der 4-Zellen-Akku an der Handauflagen- und Tastaturbaugruppe befestigt ist.
3. Heben Sie die 4 Zellen-Batterie zusammen mit dem Batteriekabel schräg an. Schieben Sie die 4-Zellen-Batterie heraus, um sie von der Handauflagen- und Tastaturbaugruppe zu entfernen.
4. Trennen und entfernen Sie das Batteriekabel aus der 4-Zellen-Batterie.

Einsetzen des 4-Zellen-Akkus

Voraussetzungen

Wenn Sie eine Komponente austauschen, muss die vorhandene Komponente entfernt werden, bevor Sie das Installationsverfahren durchführen.

Schritte

1. Verbinden Sie das Batteriekabel mit der 4-Zellen-Batterie.
2. Schieben Sie die 4-Zellen-Batterie zusammen mit dem Batteriekabel schräg in die Handballenstützen- und Tastaturbaugruppe hinein.
3. Richten Sie die Schraubenbohrungen auf der 4-Zellen-Batterie an den Schraubenbohrungen auf der Handballenstützen- und Tastaturbaugruppe aus.
4. Bringen Sie die drei Schrauben (M2x3) wieder an, mit denen die 4-Zellen-Batterie an der Handballenstützen- und Tastaturbaugruppe befestigt wird.
5. Schließen Sie das Batteriekabel am Anschluss an der Systemplatine an.

Nächste Schritte

1. Bringen Sie die [Bodenabdeckung](#) an.
2. Befolgen Sie die Anweisungen unter [Nach der Arbeit an Komponenten im Inneren des Computers](#).

M.2-SSD-Laufwerk

Entfernen des M.2-2230-Solid-State-Laufwerks

Voraussetzungen

1. Befolgen Sie die Anweisungen unter [Vor der Arbeit an Komponenten im Inneren des Computers](#).
2. Entfernen Sie die [Bodenabdeckung](#).
3. Entfernen Sie die [3-Zellen-Batterie](#) bzw. die [4-Zellen-Batterie](#) ein (je nach Modell).

Info über diese Aufgabe

 **ANMERKUNG:** Diese Vorgehensweise gilt nur für Systeme mit installierter M.2 2230 Solid-State-Festplatte.

 **ANMERKUNG:** Welche M.2-Karte im System installiert ist, hängt von der bestellten Konfiguration ab. Unterstützte Kartenkonfigurationen für den M.2-Kartensteckplatz sind:

- M.2-2230-Solid-State-Laufwerk
- M.2-2280-Solid-State-Laufwerk

Schritte

1. Öffnen Sie die Schutzfolie des M.2-2230-Solid-State-Laufwerks, mit der das M.2-2230-Solid-State-Laufwerk abgedeckt ist.
 - ANMERKUNG:** Das M.2-2230-Solid-State-Laufwerk ist mit einer Schutzfolie abgedeckt. Diese Schutzfolie muss geöffnet sein, damit Sie das Verfahren zum Entfernen fortsetzen können.
 - ANMERKUNG:** Gehen Sie beim Öffnen der Schutzfolie vorsichtig vor, da sie leicht reißt.
2. Entfernen Sie die zwei Schrauben (M2x2), mit denen die Kühlplatte des M.2-2230-Solid-State-Laufwerks an der Hauptplatine befestigt ist.
3. Entfernen Sie die Kühlplatte des M.2-2230-Solid-State-Laufwerks von der Hauptplatine.
4. Schieben Sie das M.2-2230-Solid-State-Laufwerk aus dem M.2-Kartensteckplatz auf der Hauptplatine und entfernen Sie es.
 - ANMERKUNG:** An der Hauptplatine ist unterhalb des M.2-2230-Solid-State-Laufwerks ein Wärmefalle-Aufkleber befestigt. Wenn beim Austausch des M.2-2230-Solid-State-Laufwerks das Wärmeleitpad von der Platte getrennt wird oder am M.2-2230-Solid-State-Laufwerk kleben bleibt, müssen Techniker das Wärmeleitpad vor dem Wiedereinbau des M.2-2230-Solid-State-Laufwerks wieder an der Hauptplatine anbringen.

Einbauen des M.2-2230-Solid-State-Laufwerks

Voraussetzungen

Wenn Sie eine Komponente austauschen, muss die vorhandene Komponente entfernt werden, bevor Sie das Installationsverfahren durchführen.

Schritte

1. Richten Sie die Kerbe am M.2-2230-Solid-State-Laufwerk auf die Lasche am M.2-Kartensteckplatz auf der Hauptplatine aus.
2. Schieben Sie das M.2-2230-Solid-State-Laufwerk in den M.2-Kartenanschluss auf der Hauptplatine.
 - ANMERKUNG:** An der Hauptplatine ist unterhalb des M.2-2230-Solid-State-Laufwerks ein Wärmefalle-Aufkleber befestigt. Wenn beim Austausch des M.2-2230-Solid-State-Laufwerks das Wärmeleitpad von der Platte getrennt wird oder am M.2-2230-Solid-State-Laufwerk kleben bleibt, müssen Techniker das Wärmeleitpad vor dem Wiedereinbau des M.2-2230-Solid-State-Laufwerks wieder an der Hauptplatine anbringen.
3. Richten Sie die Kühlplatte des M.2-2230-Solid-State-Laufwerks aus und setzen Sie sie ein.
4. Richten Sie die Schraubenbohrung auf der Kühlplatte des M.2 2230-Solid-State-Laufwerks mit der Schraubenbohrung der Handballenstützen- und Tastaturbaugruppe aus.
5. Bringen Sie die zwei Schrauben (M2x2) zur Befestigung der Kühlplatte des M.2-2230-Solid-State-Laufwerks an der Hauptplatine wieder an.
6. Befestigen Sie die Schutzfolie des M.2-2230-Solid-State-Laufwerks, um das M.2-2230-Solid-State-Laufwerk abzudecken.
 - ANMERKUNG:** Das M.2-2230-Solid-State-Laufwerk ist mit einer Schutzfolie abgedeckt. Diese Folie muss nach dem Installationsverfahren geschlossen werden.

Nächste Schritte

1. Installieren Sie die [3-Zellen-Batterie](#) bzw. die [4-Zellen-Batterie](#) (je nach Modell).
2. Bringen Sie die [Bodenabdeckung](#) an.
3. Befolgen Sie die Anweisungen unter [Nach der Arbeit an Komponenten im Inneren des Computers](#).

Entfernen des M.2-2280-Solid-State-Laufwerks

Voraussetzungen

1. Befolgen Sie die Anweisungen unter [Vor der Arbeit an Komponenten im Inneren des Computers](#).
2. Entfernen Sie die [Bodenabdeckung](#).
3. Entfernen Sie die [3-Zellen-Batterie](#) bzw. die [4-Zellen-Batterie](#) ein (je nach Modell).

Info über diese Aufgabe

ANMERKUNG: Diese Vorgehensweise gilt nur für Systeme mit installierter M.2 2280 Solid-State-Festplatte.

ANMERKUNG: Welche M.2-Karte im System installiert ist, hängt von der bestellten Konfiguration ab. Unterstützte Kartenkonfigurationen für den M.2-Kartensteckplatz sind:

- M.2-2230-Solid-State-Laufwerk
- M.2-2280-Solid-State-Laufwerk

Die folgenden Abbildungen zeigen die Position des M.2 2280-Solid-State-Laufwerks und stellen das Verfahren zum Entfernen bildlich dar.



1x
M2x2



Schritte

1. Öffnen Sie die Schutzfolie des M.2-2280-Solid-State-Laufwerks, mit der das M.2-2280-Solid-State-Laufwerk abgedeckt ist.

ANMERKUNG: Das M.2-2280-Solid-State-Laufwerk ist mit einer Schutzfolie abgedeckt. Diese Schutzfolie muss geöffnet sein, damit Sie das Verfahren zum Entfernen fortsetzen können.

ANMERKUNG: Gehen Sie beim Öffnen der Schutzfolie vorsichtig vor, da sie leicht reißt.

2. Entfernen Sie die Schraube (M2x2), mit der das M.2 2280-SSD-Laufwerk an der Systemplatine befestigt ist.

3. Schieben Sie das M.2-2280-Solid-State-Laufwerk aus dem M.2-Kartenanschluss auf der Hauptplatine und entfernen Sie es.

ANMERKUNG: An der Hauptplatine ist unterhalb des M.2-2280-Solid-State-Laufwerks ein Wärmefalle-Aufkleber befestigt. Wenn beim Austausch des M.2-2280-Solid-State-Laufwerks das Wärmeleitpad von der Platine getrennt wird oder am M.2-2280-Solid-State-Laufwerk kleben bleibt, müssen Techniker das Wärmeleitpad vor dem Wiedereinbau des M.2-2280-Solid-State-Laufwerks wieder an der Hauptplatine anbringen.

Einbauen des M.2-2280-Solid-State-Laufwerks

Voraussetzungen

Wenn Sie eine Komponente austauschen, muss die vorhandene Komponente entfernt werden, bevor Sie das Installationsverfahren durchführen.

Info über diese Aufgabe

Die folgenden Abbildungen zeigen die Position des M.2 2280-Solid-State-Laufwerks und stellen das Installationsverfahren bildlich dar.



1x
M2x2



Schritte

1. Richten Sie die Kerbe am M.2-2280-Solid-State-Laufwerk auf die Lasche am M.2-Kartensteckplatz auf der Hauptplatine aus.
2. Schieben Sie das M.2-2280-Solid-State-Laufwerk in den M.2-Kartensteckplatz auf der Hauptplatine.
i ANMERKUNG: An der Hauptplatine ist unterhalb des M.2-2280-Solid-State-Laufwerks ein Wärmefalle-Aufkleber befestigt. Wenn beim Austausch des M.2-2280-Solid-State-Laufwerks das Wärmeleitpad von der Platine getrennt wird oder am M.2-2280-Solid-State-Laufwerk kleben bleibt, müssen Techniker das Wärmeleitpad vor dem Wiedereinbau des M.2-2280-Solid-State-Laufwerks wieder an der Hauptplatine anbringen.
3. Richten Sie die Schraubenbohrung des M.2-2280-Solid-State-Laufwerks an der Schraubenbohrung der Handballenstützen- und Tastaturbaugruppe aus.
4. Bringen Sie die Schraube (M2x2) zur Befestigung der Kühlplatte des M.2-2280-Solid-State-Laufwerks an der Hauptplatine wieder an.
5. Befestigen Sie die Schutzfolie des M.2-2280-Solid-State-Laufwerks, um das M.2-2280-Solid-State-Laufwerk abzudecken.
i ANMERKUNG: Das M.2-2280-Solid-State-Laufwerk ist mit einer Schutzfolie abgedeckt. Diese Folie muss nach dem Installationsverfahren geschlossen werden.

Nächste Schritte

1. Installieren Sie die [3-Zellen-Batterie](#) bzw. die [4-Zellen-Batterie](#) (je nach Modell).
2. Bringen Sie die [Bodenabdeckung](#) an.
3. Befolgen Sie die Anweisungen unter [Nach der Arbeit an Komponenten im Inneren des Computers](#).

Wireless-Karte

Entfernen der Wireless-Karte

Voraussetzungen

1. Befolgen Sie die Anweisungen unter [Vor der Arbeit an Komponenten im Inneren des Computers](#).
2. Entfernen Sie die [Bodenabdeckung](#).
3. Entfernen Sie die [3-Zellen-Batterie](#) bzw. die [4-Zellen-Batterie](#) ein (je nach Modell).

Info über diese Aufgabe

Die nachfolgenden Abbildungen zeigen die Position der Wireless-Karte und bieten eine visuelle Darstellung des Verfahrens zum Entfernen.



1x
M2x3

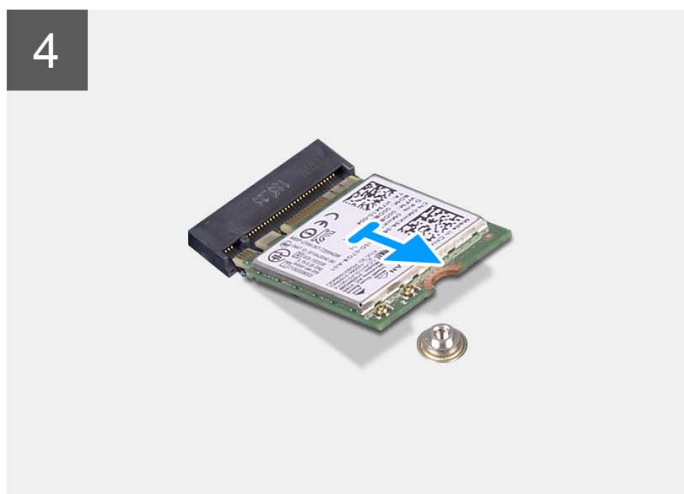
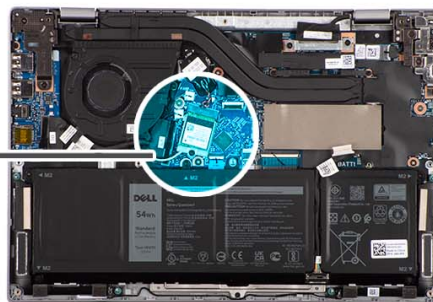

Schritte

1. Entfernen Sie die Schraube (M2x3), mit der die Wireless-Kartenhalterung an der Hauptplatine befestigt ist.
2. Schieben und entfernen Sie die Wireless-Kartenhalterung aus dem System.
3. Trennen Sie die WLAN-Antennenkabel von den jeweiligen Anschlüssen auf der Wireless-Karte.
4. Heben Sie die Wireless-Karte an und entfernen Sie sie aus dem Wireless-Karten-Steckplatz auf der Hauptplatine.

Einbauen der Wireless-Karte

Voraussetzungen

Wenn Sie eine Komponente austauschen, muss die vorhandene Komponente entfernt werden, bevor Sie das Installationsverfahren durchführen.

Info über diese Aufgabe

Die nachfolgenden Abbildungen zeigen die Position der Wireless-Karte und bieten eine visuelle Darstellung des Installationsverfahrens.



1x
M2x3

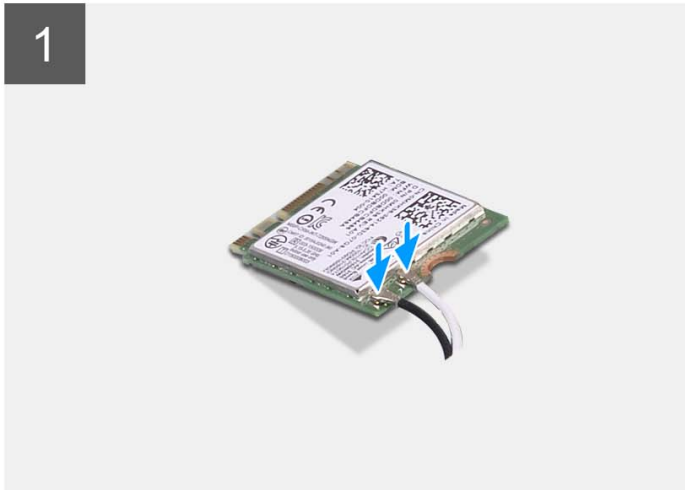
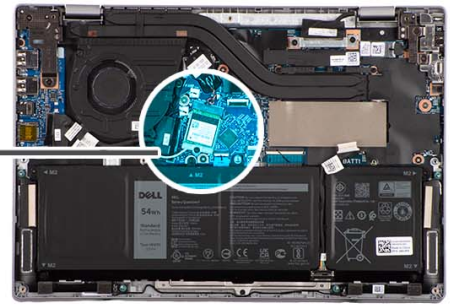

Schritte

1. Verbinden Sie die WLAN Antenne mit den jeweiligen Anschlüssen auf der Wireless-Karte.

ANMERKUNG: Die WLAN-Antennenkabelanschlüsse sind empfindlich und sollten mit äußerster Vorsicht ausgetauscht werden.

Tabelle 2. Farbcodierung des WLAN-Antennenkabels

Anschlüsse auf der Wireless-Karte	Antennenkabelfarbe
Main: Weißes Dreieck (△) auf dem Wireless-Modul der Hauptplatine	Weißes Kabel
Auxiliary: Volles Dreieck (▲) auf dem Wireless-Modul der Hauptplatine	Schwarzes Kabel

2. Richten Sie die Kerbe der Wireless-Karte an der Lasche des Wireless-Kartensteckplatzes aus.

3. Schieben Sie die Wireless-Karte schräg in den Wireless-Kartensteckplatz.
4. Setzen Sie die Wireless-Kartenhalterung auf die Wireless-Karte.
5. Richten Sie die Schraubenbohrung auf der Wireless-Kartenhalterung an der Schraubenbohrung auf der Systemplatine aus.
6. Bringen Sie die Schraube (M2x3) wieder an, mit der die Wireless-Kartenhalterung und die Wireless-Karte an der Systemplatine befestigt werden.

Nächste Schritte

1. Installieren Sie die [3-Zellen-Batterie](#) bzw. die [4-Zellen-Batterie](#) (je nach Modell).
2. Bringen Sie die [Bodenabdeckung](#) an.
3. Befolgen Sie die Anweisungen unter [Nach der Arbeit an Komponenten im Inneren des Computers](#).

Thermischer Lüfter

Entfernen des thermischen Lüfters

Voraussetzungen

1. Befolgen Sie die Anweisungen unter [Vor der Arbeit an Komponenten im Inneren des Computers](#).
2. Entfernen Sie die [Bodenabdeckung](#).
3. Entfernen Sie die [3-Zellen-Batterie](#) bzw. die [4-Zellen-Batterie](#) ein (je nach Modell).

Info über diese Aufgabe

ANMERKUNG: Der thermische Lüfter kann beim Normalbetrieb heiß werden. Lassen Sie den thermischen Lüfter ausreichend abkühlen, bevor Sie ihn berühren.

ANMERKUNG: Um eine maximale Kühlleistung für den Prozessor sicherzustellen, vermeiden Sie jede Berührung der Wärmeleitbereiche auf dem thermischen Lüfter. Durch Hautfette kann die Wärmeleitfähigkeit der Wärmeleitpaste verringert werden.

Die nachfolgende Abbildung zeigt die Position des thermischen Lüfters und stellt das Verfahren zum Entfernen bildlich dar.



2x
M2x3

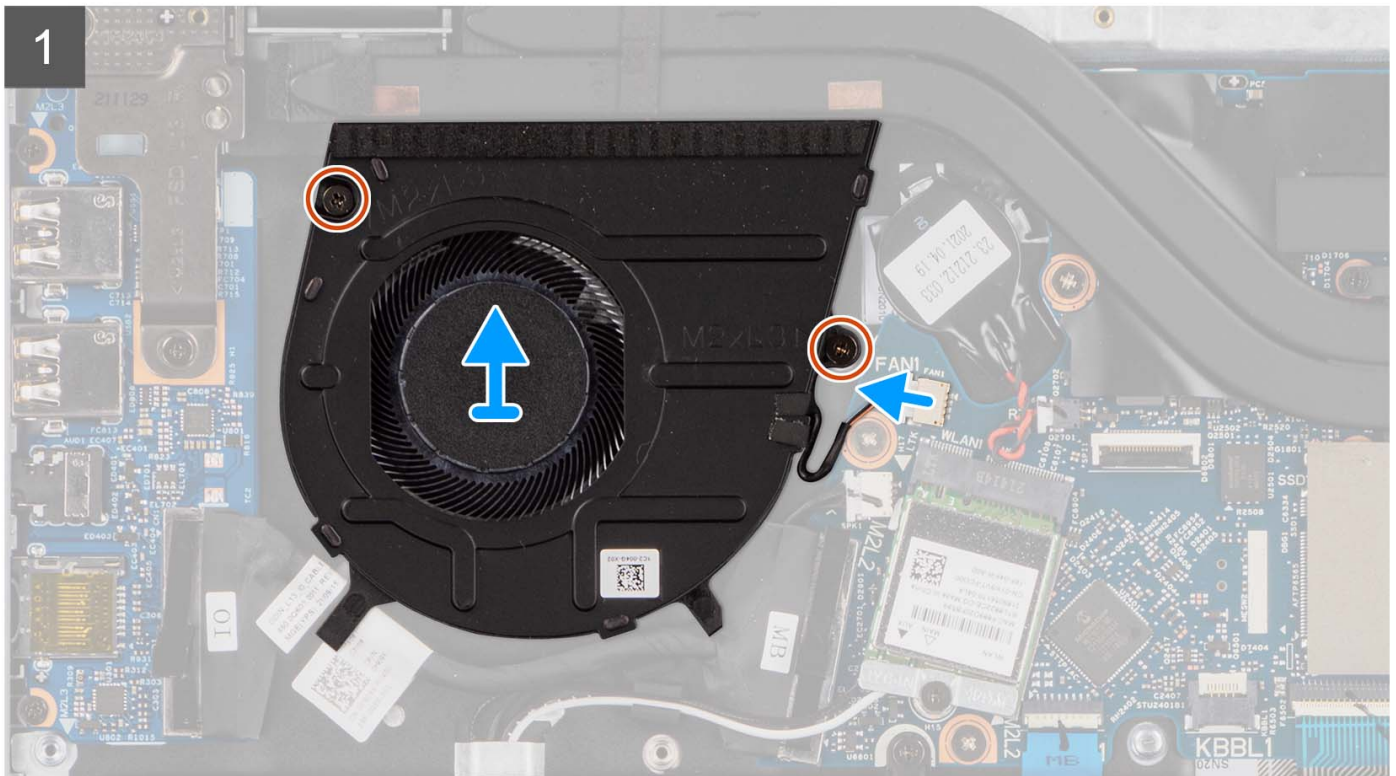
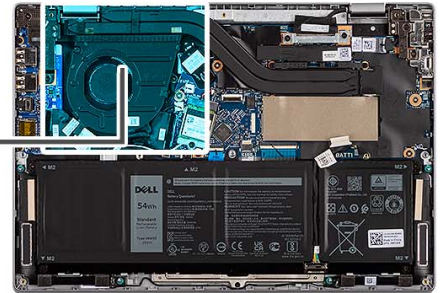
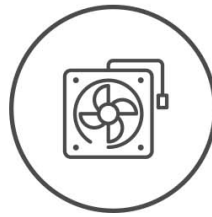

Schritte

1. Trennen Sie das Lüfterkabel vom Anschluss auf der Hauptplatine.
2. Entfernen Sie die zwei Schrauben (M2x3), mit denen der thermische Lüfter an der Hauptplatine befestigt ist.
3. Heben Sie den thermischen Lüfter an und entfernen Sie ihn von der Hauptplatine.

Installieren des Temperaturmoduls

Voraussetzungen

Wenn Sie eine Komponente austauschen, muss die vorhandene Komponente entfernt werden, bevor Sie das Installationsverfahren durchführen.

Info über diese Aufgabe

Die folgende Abbildung zeigt die Position des thermischen Lüfters und stellt das Installationsverfahren bildlich dar.



2x
M2x3

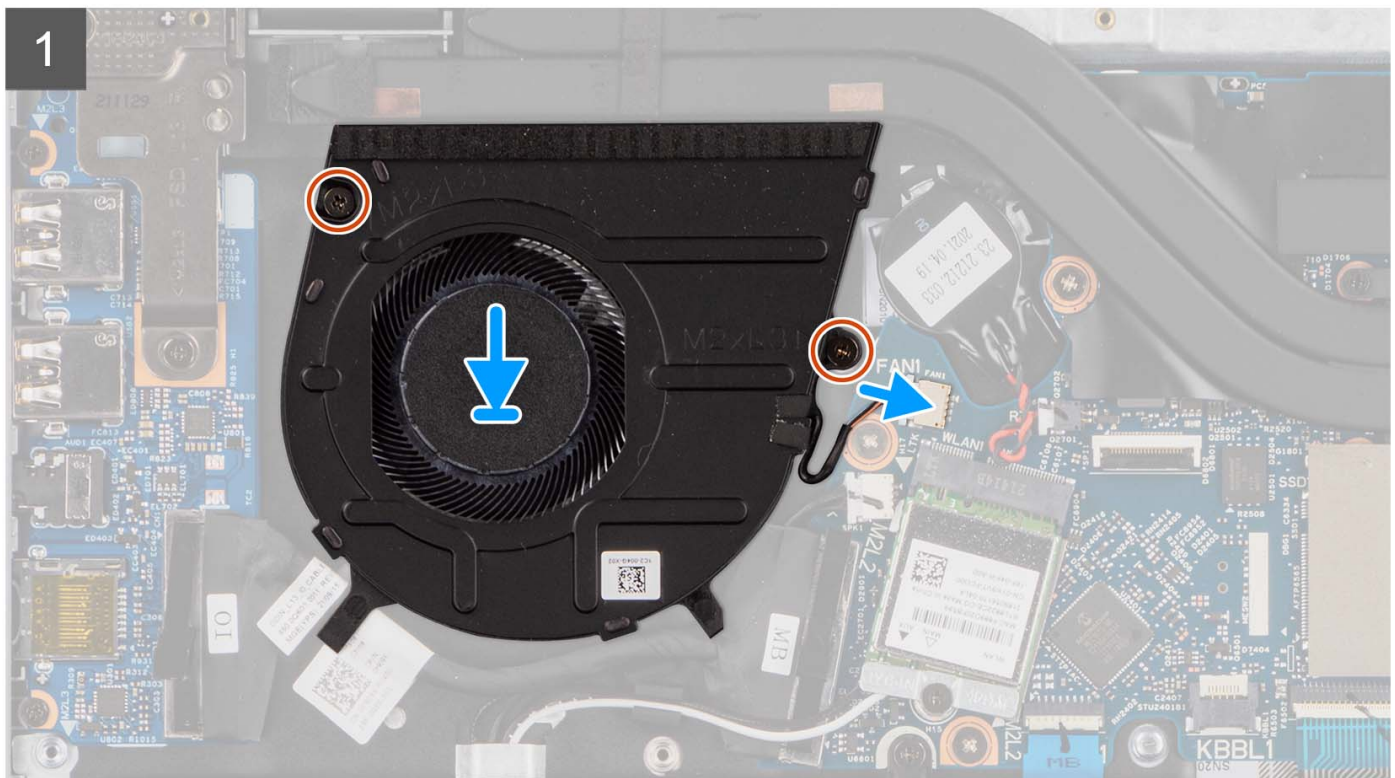
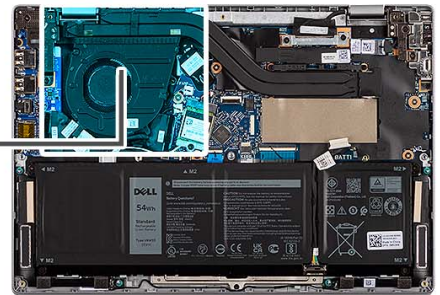
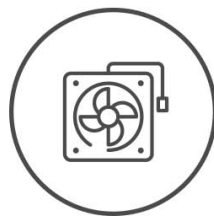

Schritte

1. Setzen Sie den thermischen Lüfter in den entsprechenden Steckplatz auf der Hauptplatine ein.
2. Richten Sie die Schraubenbohrungen am thermischen Lüfter auf die Schraubenbohrungen an der Hauptplatine aus.
3. Bringen Sie die zwei Schrauben (M2x3) wieder an, mit denen der thermische Lüfter an der Hauptplatine befestigt wird.
4. Schließen Sie das Lüfterkabel am Anschluss auf der Hauptplatine an.

Nächste Schritte

1. Installieren Sie die [3-Zellen-Batterie](#) bzw. die [4-Zellen-Batterie](#) (je nach Modell).
2. Bringen Sie die [Bodenabdeckung](#) an.
3. Befolgen Sie die Anweisungen unter [Nach der Arbeit an Komponenten im Inneren des Computers](#).

Kühlkörper

Entfernen des thermischen Kühlkörpers

Voraussetzungen

1. Befolgen Sie die Anweisungen unter [Vor der Arbeit an Komponenten im Inneren des Computers](#).

- Entfernen Sie die [Bodenabdeckung](#).
- Entfernen Sie die [3-Zellen-Batterie](#) bzw. die [4-Zellen-Batterie](#) ein (je nach Modell).

Info über diese Aufgabe

- ANMERKUNG:** Der thermische Kühlkörper kann beim Normalbetrieb heiß werden. Lassen Sie den thermischen Kühlkörper ausreichend abkühlen, bevor Sie ihn berühren.
- ANMERKUNG:** Um eine maximale Kühlleistung für den Prozessor sicherzustellen, vermeiden Sie jede Berührung der Wärmeleitbereiche auf dem thermischen Kühlkörper. Durch Hautfette kann die Wärmeleitfähigkeit der Wärmeleitpaste verringert werden.

Die folgende Abbildung zeigt die Position des thermischen Kühlkörpers und stellt das Verfahren zum Entfernen bildlich dar.

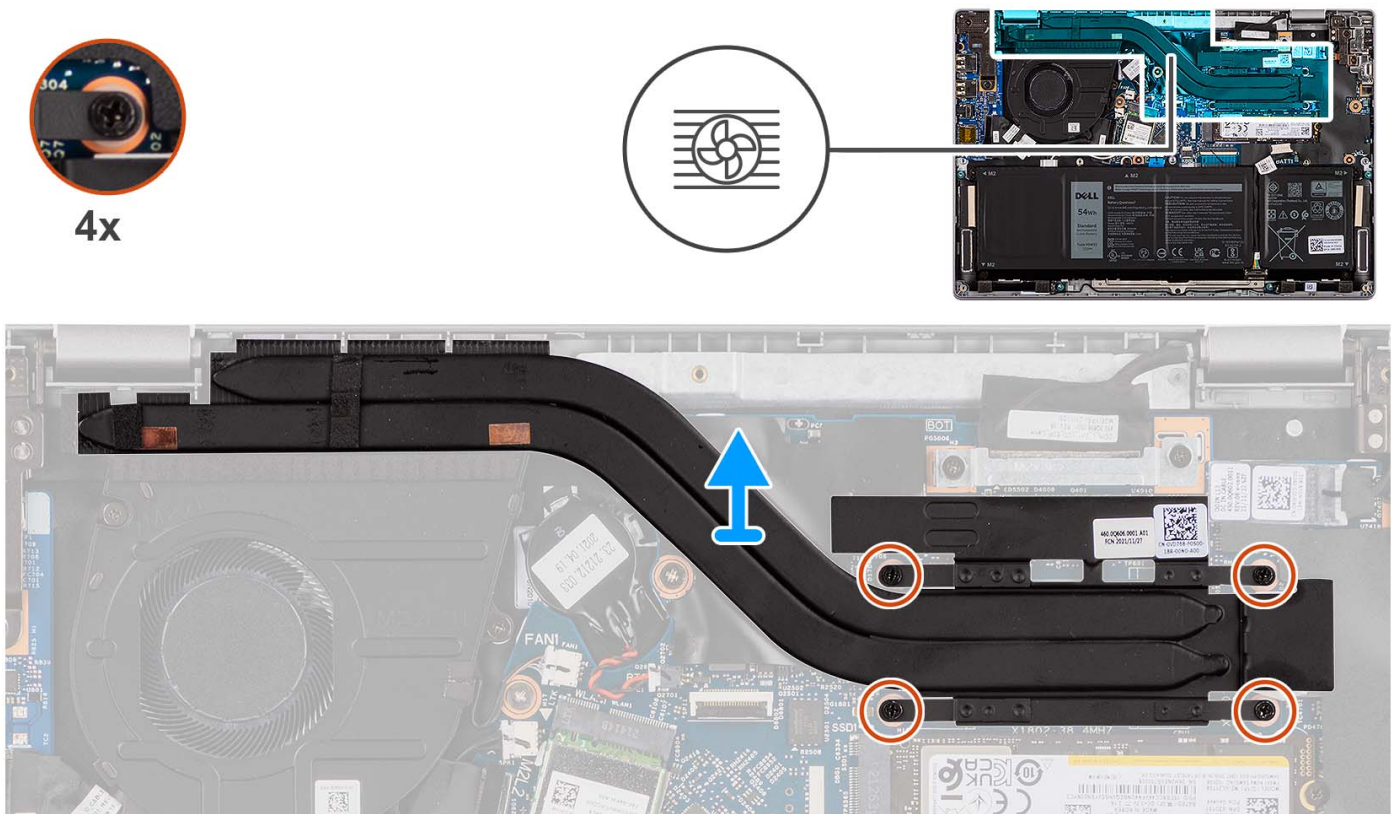

Schritte

- Lösen Sie die unverlierbaren Schrauben, mit denen der thermische Kühlkörper auf der Hauptplatine befestigt ist.
 - ANMERKUNG:** Lösen Sie die unverlierbaren Schrauben in der umgekehrten auf dem thermischen Kühlkörper angegebenen Reihenfolge [4 > 3 > 2 > 1].
- Heben Sie den thermischen Kühlkörper an und entfernen Sie ihn von der Hauptplatine.

Einbauen des thermischen Kühlkörpers

Voraussetzungen

Wenn Sie eine Komponente austauschen, muss die vorhandene Komponente entfernt werden, bevor Sie das Installationsverfahren durchführen.

Info über diese Aufgabe

ANMERKUNG: Wenn die Hauptplatine oder der thermische Kühlkörper ausgetauscht werden, müssen Sie die im Kit enthaltene Wärmeleitpaste verwenden, um die Wärmeleitfähigkeit sicherzustellen.

Die nachfolgende Abbildung zeigt die Position des thermischen Kühlkörpers und bietet eine visuelle Darstellung des Einbauverfahrens.

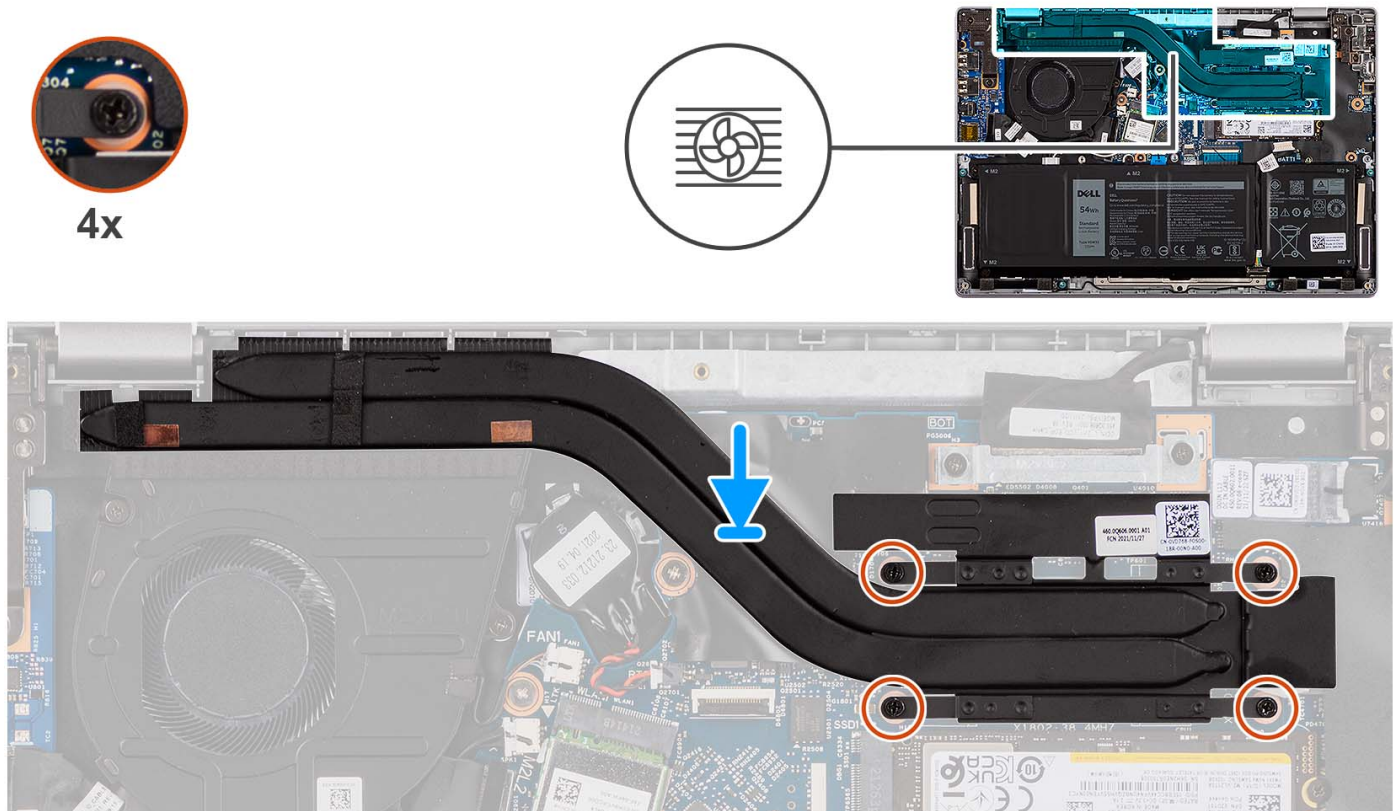

Schritte

1. Setzen Sie den thermischen Kühlkörper in den entsprechenden Steckplatz auf der Hauptplatine ein.
2. Richten Sie die Schraubenbohrungen des thermischen Kühlkörpers an den Schraubenbohrungen der Hauptplatine aus.
3. Ziehen Sie die vier unverlierbaren Schrauben fest, um den thermischen Kühlkörper an der Hauptplatine zu befestigen.

ANMERKUNG: Ziehen Sie die vier unverlierbaren Schrauben in der auf dem thermischen Kühlkörper angegebenen Reihenfolge fest [1 > 2 > 3 > 4].

Nächste Schritte

1. Installieren Sie die [3-Zellen-Batterie](#) bzw. die [4-Zellen-Batterie](#) (je nach Modell).
2. Bringen Sie die [Bodenabdeckung](#) an.
3. Befolgen Sie die Anweisungen unter [Nach der Arbeit an Komponenten im Inneren des Computers](#).

Knopfzellenbatterie

Entfernen der Knopfzellenbatterie

Voraussetzungen

1. Befolgen Sie die Anweisungen unter [Vor der Arbeit an Komponenten im Inneren des Computers](#).
2. Entfernen Sie die [Bodenabdeckung](#).

3. Entfernen Sie die [3-Zellen-Batterie](#) bzw. die [4-Zellen-Batterie](#) ein (je nach Modell).

Info über diese Aufgabe

ANMERKUNG: Wenn die Knopfzellenbatterie entfernt wird, werden die CMOS-Einstellungen gelöscht.

Die nachfolgende Abbildung zeigt die Position der Knopfzellenbatterie und bietet eine visuelle Darstellung des Verfahrens zum Entfernen.

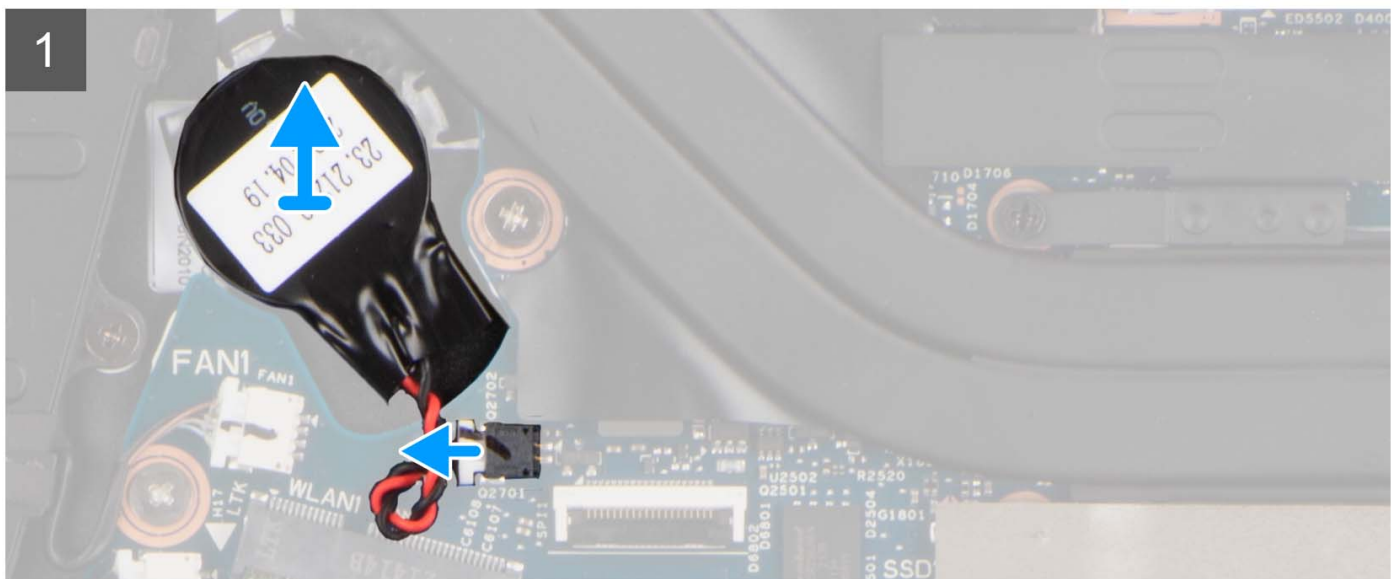
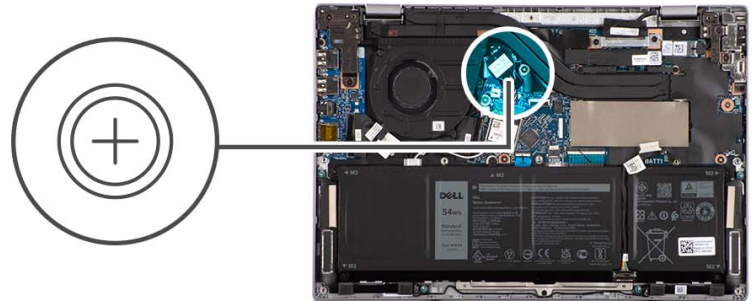

Schritte

1. Ziehen Sie das Kabel der Knopfzellenbatterie vom Anschluss an der Systemplatine ab.
2. Hebeln Sie die Knopfzellenbatterie mit einem Plastikschreiber aus ihrem Steckplatz auf der Handauflagen- und Tastaturbaugruppe.

Einsetzen der Knopfzellenbatterie

Voraussetzungen

Wenn Sie eine Komponente austauschen, muss die vorhandene Komponente entfernt werden, bevor Sie das Installationsverfahren durchführen.

Info über diese Aufgabe

Die folgende Abbildung zeigt die Position der Knopfzellenbatterie und stellt das Verfahren zum Einsetzen bildlich dar.

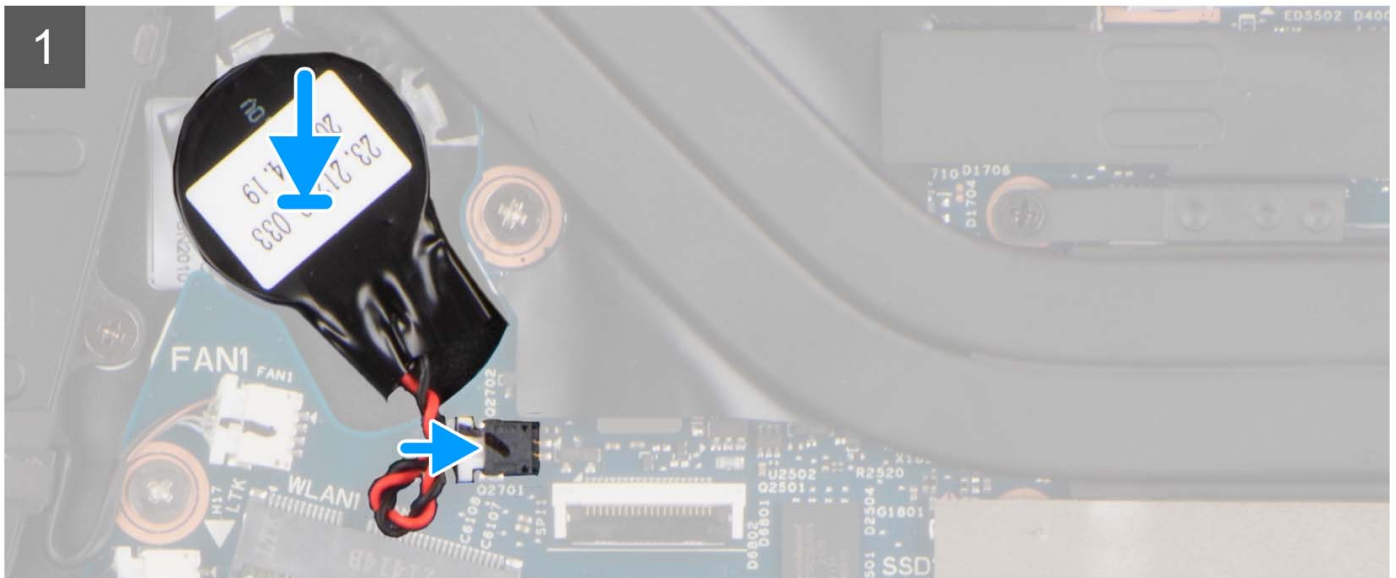
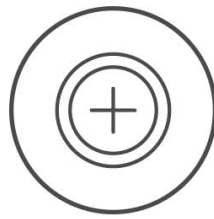

Schritte

1. Platzieren Sie die Knopfzellenbatterie korrekt ausgerichtet im Steckplatz auf der Handballenstützen- und Tastaturbaugruppe.
2. Verbinden Sie das Kabel der Knopfzellenbatterie mit dem Anschluss auf der Hauptplatine.

Nächste Schritte

1. Installieren Sie die [3-Zellen-Batterie](#) bzw. die [4-Zellen-Batterie](#) (je nach Modell).
2. Bringen Sie die [Bodenabdeckung](#) an.
3. Befolgen Sie die Anweisungen unter [Nach der Arbeit an Komponenten im Inneren des Computers](#).

Bildschirmbaugruppe

Entfernen der Bildschirmbaugruppe

Voraussetzungen

1. Befolgen Sie die Anweisungen unter [Vor der Arbeit an Komponenten im Inneren des Computers](#).
2. Entfernen Sie die [Bodenabdeckung](#).
3. Entfernen Sie die [3-Zellen-Batterie](#) bzw. die [4-Zellen-Batterie](#) ein (je nach Modell).

Info über diese Aufgabe

i ANMERKUNG: Das Verfahren zum Entfernen der Bildschirmbaugruppe ist für Clamshell-Design und 2-in-1-Gehäuse identisch.

Die nachfolgenden Abbildungen zeigen die Position der Bildschirmbaugruppe und bieten eine visuelle Darstellung des Verfahrens zum Entfernen.



6x
M2x3

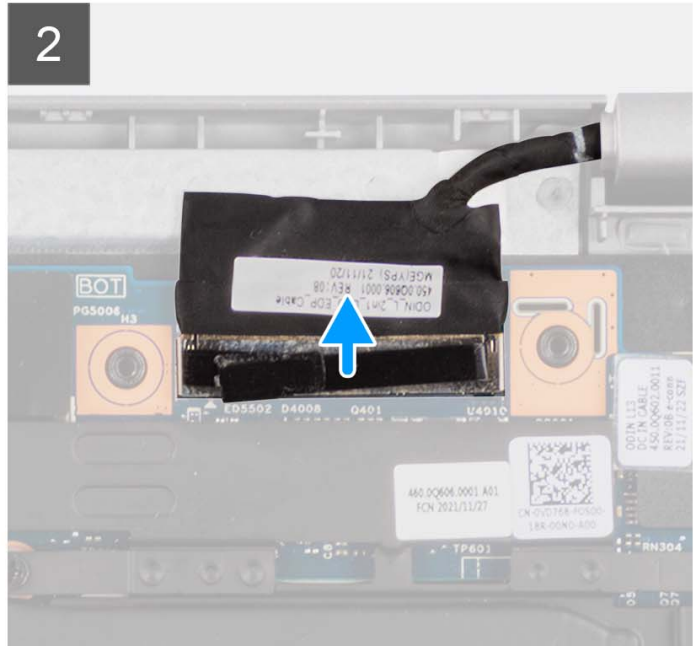
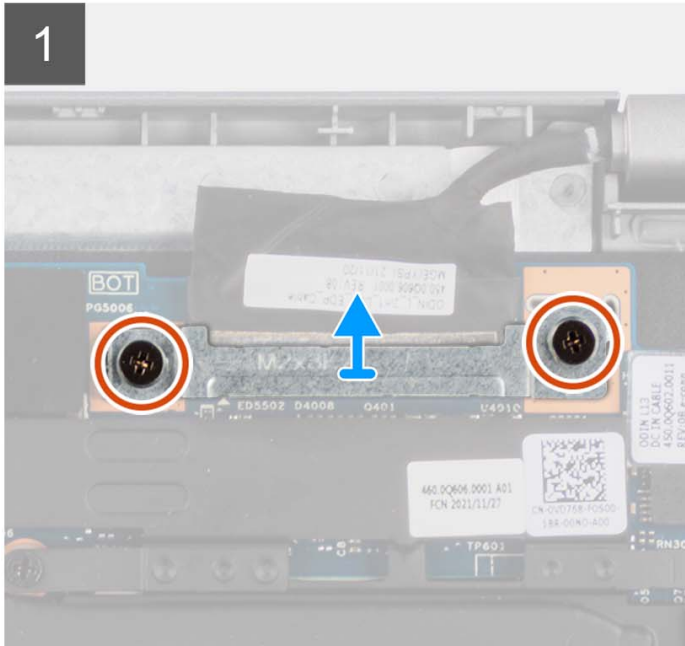
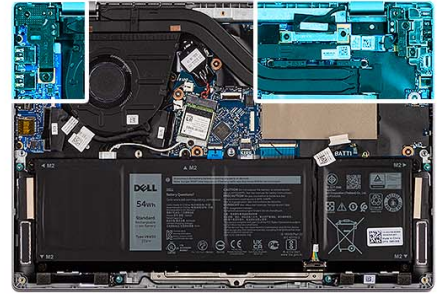

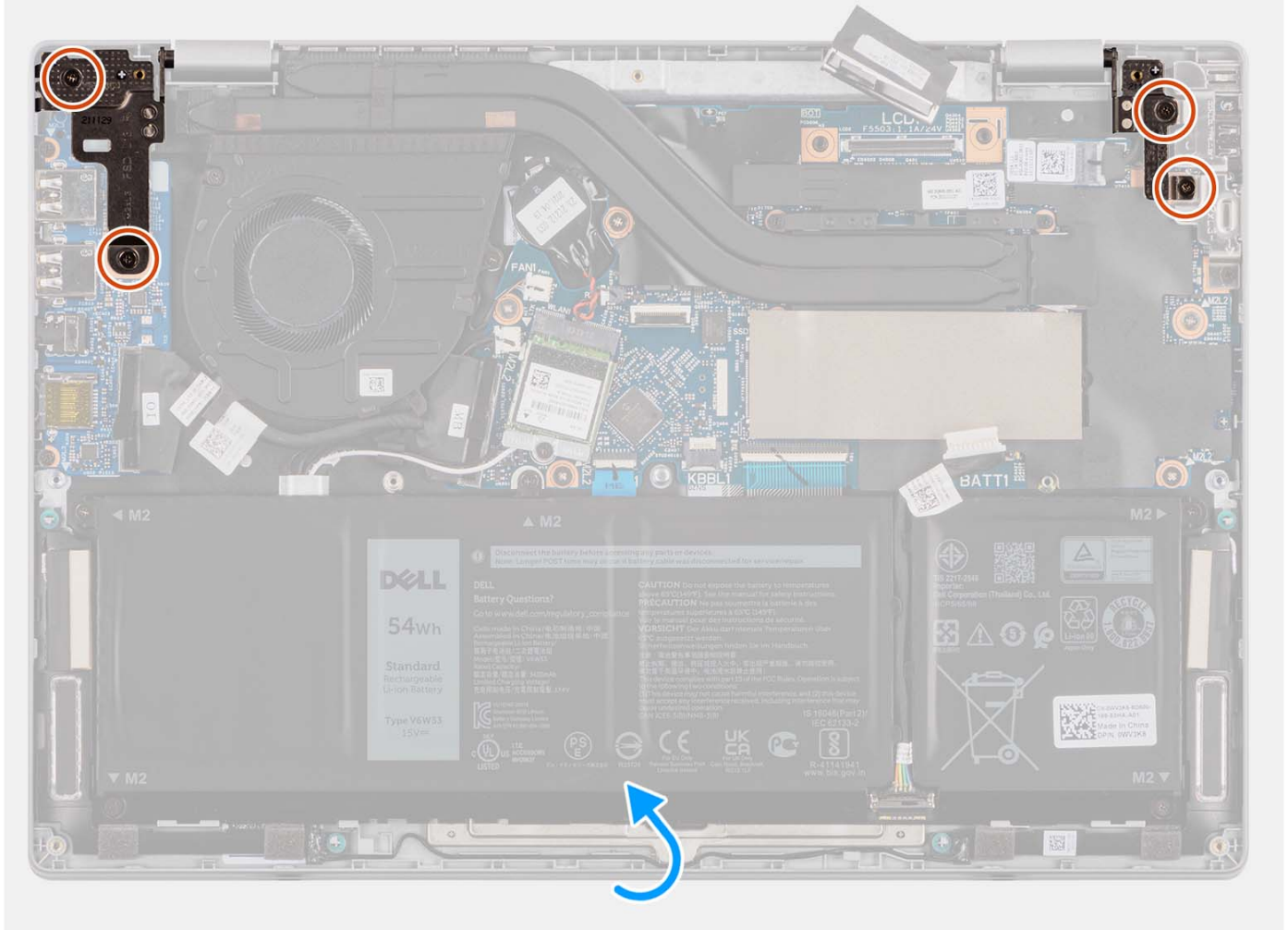

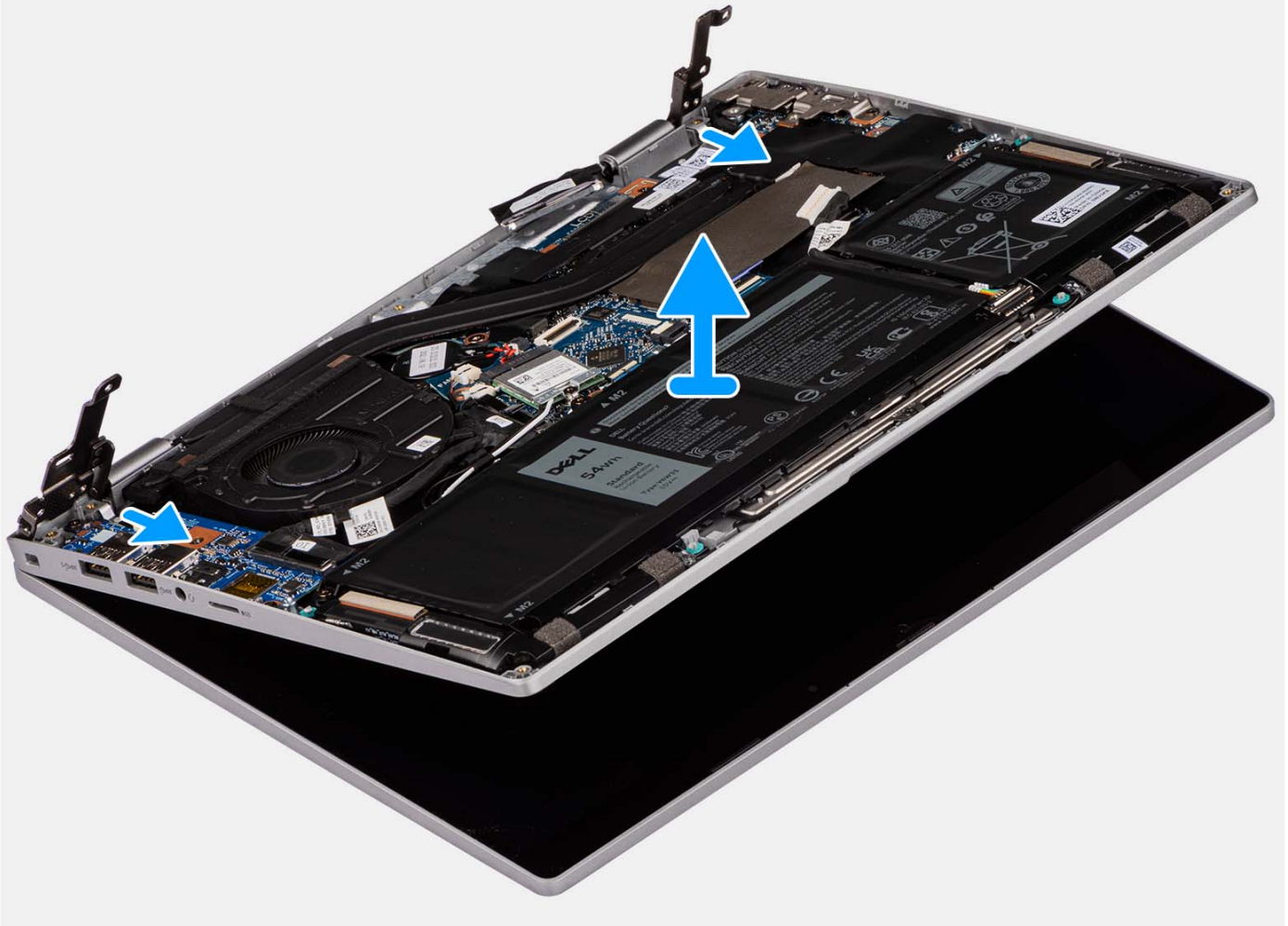

Schritte

1. Entfernen Sie die zwei Schrauben (M2x3), mit denen die Bildschirmkabelhalterung an der Systemplatine befestigt ist.
2. Entfernen Sie die Bildschirmkabelhalterung von der Systemplatine.
3. Lösen Sie das Klebeband, mit dem das Bildschirmkabel befestigt ist.
4. Trennen Sie das Bildschirmkabel vom Anschluss auf der Systemplatine.
5. Öffnen Sie die Bildschirmbaugruppe in einem Winkel von mindestens 90 Grad und legen Sie das System so auf eine flache Oberfläche, dass die Handballenstützen- und Tastaturbaugruppe flach auf der Fläche aufliegt und die Bildschirmbaugruppe über die Kante hinausragt.
6. Entfernen Sie die vier Schrauben (M2x3), mit denen die Bildschirmscharniere am System befestigt sind.
7. Heben Sie die linken und rechten Scharniere nach oben aus dem System.
8. Heben Sie die Handballenstützen- und Tastaturbaugruppe schräg an, um sie aus den Scharnieren zu lösen, und entfernen Sie sie von der Bildschirmbaugruppe.

i ANMERKUNG: Die Bildschirmbaugruppe für diesen Computer ist ein Hinge-Up-Design (HUD)-Baugruppe und kann nicht weiter zerlegt werden, sobald sie aus dem Gehäuse entfernt wurde. Wenn Komponenten der Bildschirmbaugruppe defekt sind und ersetzt werden müssen, ersetzen Sie die gesamte Bildschirmbaugruppe.



Einbauen der Bildschirmbaugruppe

Voraussetzungen

Wenn Sie eine Komponente austauschen, muss die vorhandene Komponente entfernt werden, bevor Sie das Installationsverfahren durchführen.

Info über diese Aufgabe

ANMERKUNG: Das Installationsverfahren für die Bildschirmbaugruppe ist für Clamshell-Design und 2-in-1-Gehäuse identisch.

ANMERKUNG: Stellen Sie sicher, dass die Scharniere vollständig geöffnet sind, bevor Sie die Bildschirmbaugruppe wieder auf die Handballenstützen- und Tastaturbaugruppe setzen.

Die nachfolgenden Abbildungen zeigen die Position der Bildschirmbaugruppe und bieten eine visuelle Darstellung des Installationsverfahrens.



6x
M2x3

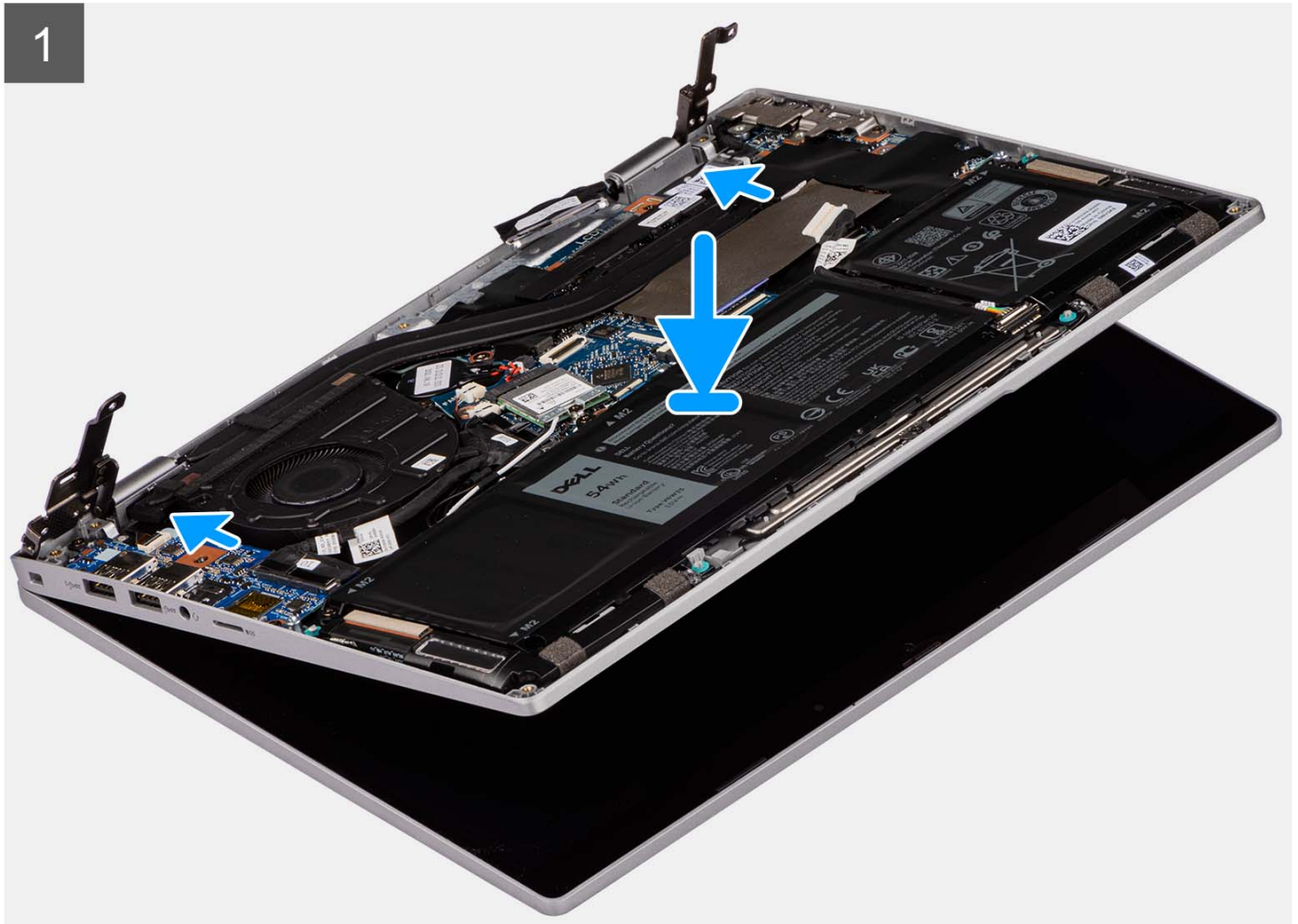
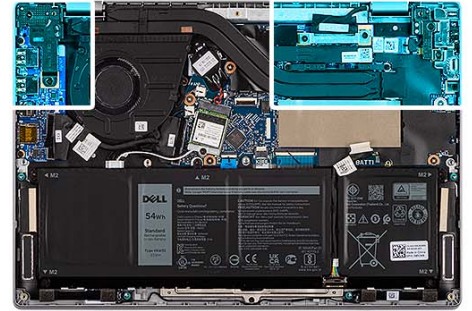

2



3

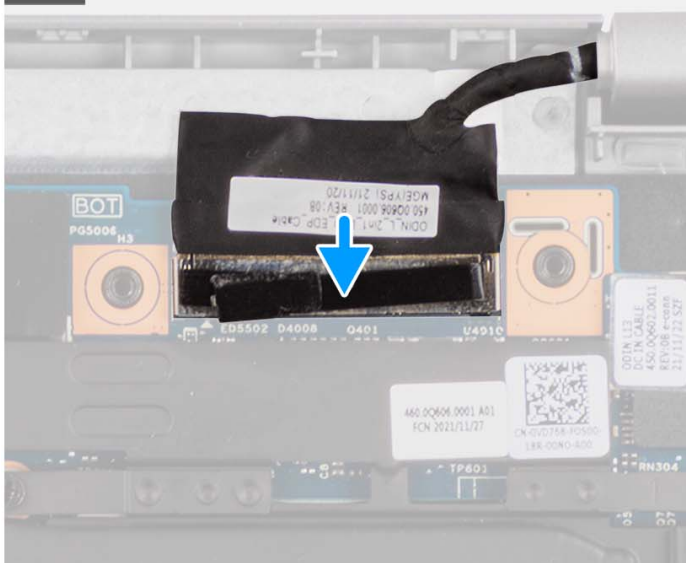

4

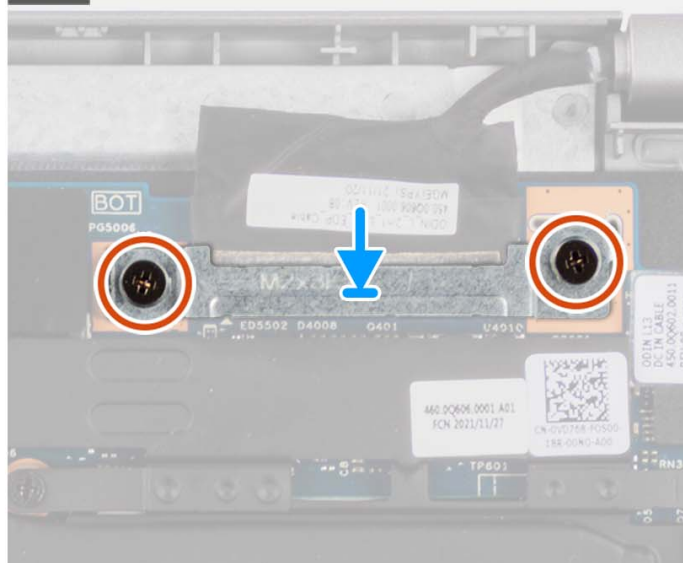

Schritte

1. Legen Sie die Bildschirmeinheit auf eine ebene Oberfläche.
2. Schieben Sie die Bildschirmbaugruppe schräg und platzieren Sie das Systemgehäuse unter die Scharniere der Bildschirmbaugruppe.
3. Drücken Sie die Bildschirmscharniere vorsichtig nach unten und richten Sie die Schraubenbohrungen der Bildschirmscharniere an den Schraubenbohrungen der Handauflagen- und Tastaturbaugruppe aus.
4. Bringen Sie die vier Schrauben (M2x3) wieder an, mit denen die Bildschirmscharniere an der Handballenstützen- und Tastaturbaugruppe befestigt werden.
5. Verbinden Sie das Bildschirmkabel mit dem entsprechenden Anschluss auf der Systemplatine.
6. Bringen Sie das Klebeband an, um das Bildschirmkabel zu befestigen.
7. Richten Sie die Bildschirmkabelhalterung am Bildschirmkabelanschluss auf der Hauptplatine aus und setzen Sie sie ein.
8. Bringen Sie die beiden Schrauben (M2x3) zur Befestigung der Bildschirmkabelhalterung an der Hauptplatine wieder an.

Nächste Schritte

1. Installieren Sie die [3-Zellen-Batterie](#) bzw. die [4-Zellen-Batterie](#) (je nach Modell).
2. Bringen Sie die [Bodenabdeckung](#) an.
3. Befolgen Sie die Anweisungen unter [Nach der Arbeit an Komponenten im Inneren des Computers](#).

E/A-Platine

Entfernen der E/A-Platine

Voraussetzungen

1. Befolgen Sie die Anweisungen unter [Vor der Arbeit an Komponenten im Inneren des Computers](#).
2. Entfernen Sie die [Bodenabdeckung](#).
3. Entfernen Sie die [3-Zellen-Batterie](#) bzw. die [4-Zellen-Batterie](#) ein (je nach Modell).

Info über diese Aufgabe

Die nachfolgenden Abbildungen zeigen die Position der E/A-Platine und bieten eine visuelle Darstellung des Verfahrens zum Entfernen.



4x
M2x3

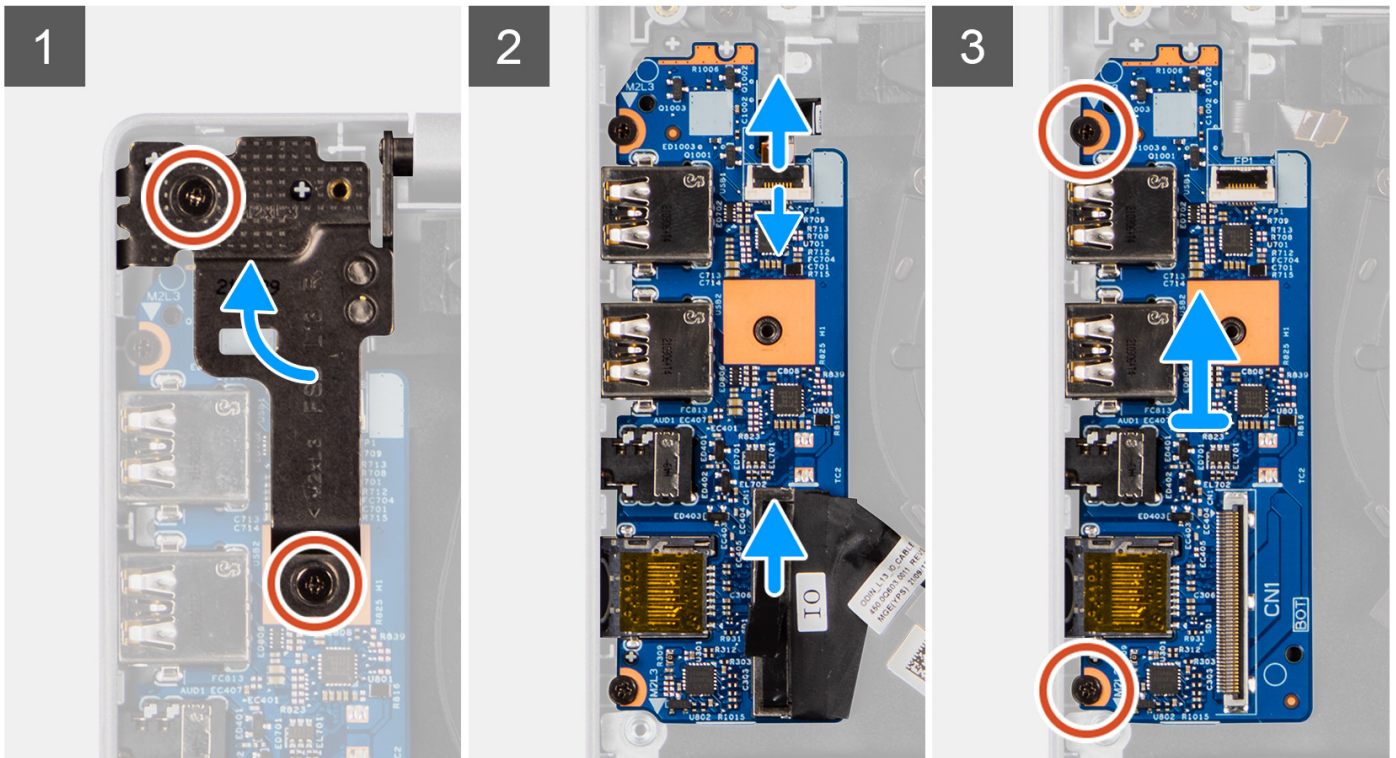
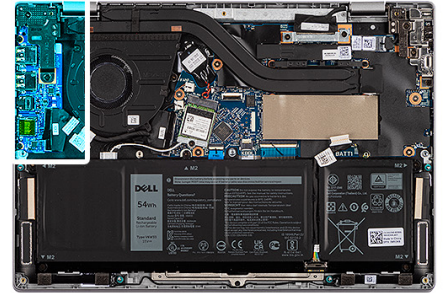

Schritte

1. Entfernen Sie die zwei Schrauben (M2x3), mit denen das linke Bildschirmscharnier am System befestigt ist.
2. Heben Sie das linke Bildschirmscharnier nach oben aus dem System.
3. Öffnen Sie den Riegel und trennen Sie das E/A-Platinenkabel vom Anschluss auf der E/A-Platine.
4. Trennen Sie die flexible Leiterplatte des Fingerabdrucklesers vom Anschluss auf der E/A-Platine.

ANMERKUNG: Dieses Verfahren gilt nur für Systeme, die über einen Netzschalter mit Fingerabdruckleser verfügen.

5. Entfernen Sie die zwei Schrauben (M2x3), mit denen die E/A-Platine an der Handballenstützen- und Tastaturbaugruppe befestigt ist.
6. Heben Sie die E/A-Platine von der Handballenstützen-Tastatur-Baugruppe.

E/A-Platine einbauen

Voraussetzungen

Wenn Sie eine Komponente austauschen, muss die vorhandene Komponente entfernt werden, bevor Sie das Installationsverfahren durchführen.

Info über diese Aufgabe

Die nachfolgenden Abbildungen zeigen die Position der E/A-Platine und bieten eine visuelle Darstellung des Installationsverfahrens.



4x
M2x3

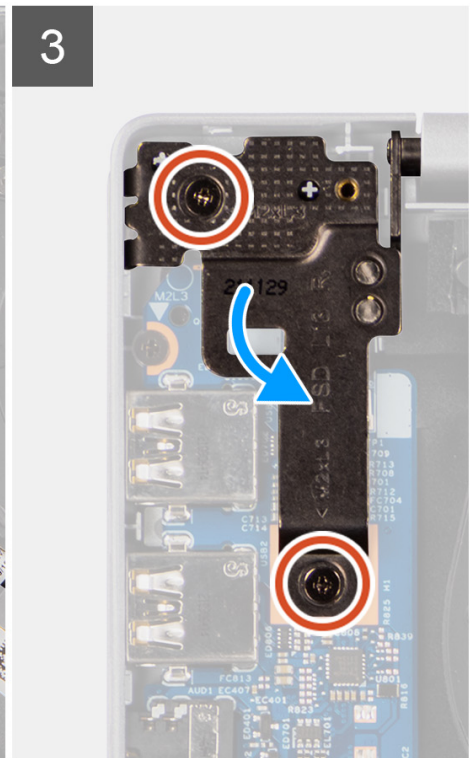
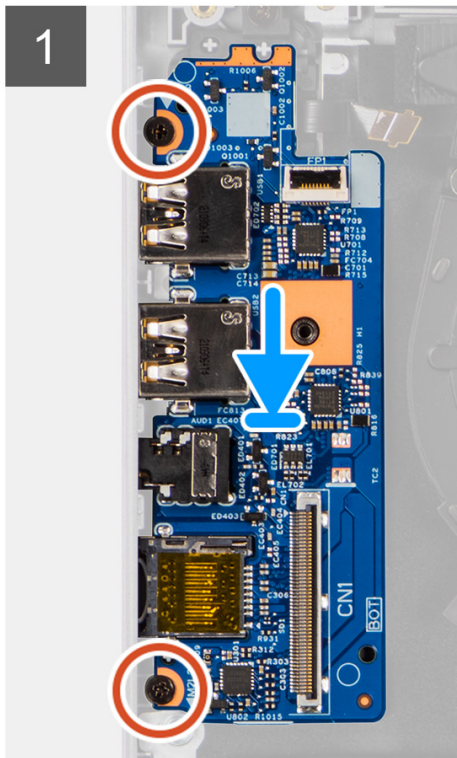
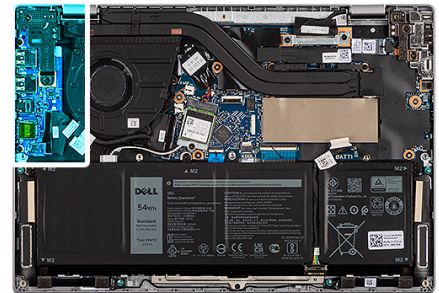

Schritte

1. Richten Sie die E/A-Platine aus und setzen Sie sie auf die Handballenstützen-Tastatur-Baugruppe.
2. Richten Sie die Schraubenbohrungen auf der E/A-Platine an den Schraubenbohrungen auf der Handballenstützen- und Tastaturbaugruppe aus.
3. Bringen Sie die zwei Schrauben (M2x3) zur Befestigung der E/A-Platine an der Handballenstützen- und Tastaturbaugruppe wieder an.
4. Verbinden Sie die flexible Leiterplatte des Fingerabdrucklesers mit dem Anschluss auf der E/A-Platine.

i ANMERKUNG: Dieses Verfahren gilt nur für Systeme, die über einen Netzschalter mit Fingerabdruckleser verfügen.

5. Schließen Sie das E/A-Platinenkabel an den Anschluss auf der E/A-Platine an und schließen Sie seinen Riegel.
6. Drücken Sie das linke Bildschirmscharnier vorsichtig nach unten in Richtung des Systems.
7. Richten Sie die Schraubenbohrungen am linken Bildschirmscharnier an den Schraubenbohrungen der Hauptplatine aus.
8. Setzen Sie die zwei Schrauben (M2x3) zur Befestigung des linken Bildschirmscharniers am System ein.

Nächste Schritte

1. Installieren Sie die [3-Zellen-Batterie](#) bzw. die [4-Zellen-Batterie](#) (je nach Modell).
2. Bringen Sie die [Bodenabdeckung](#) an.
3. Befolgen Sie die Anweisungen unter [Nach der Arbeit an Komponenten im Inneren des Computers](#).

Netzschalter

Entfernen des Netzschalters

Voraussetzungen

1. Befolgen Sie die Anweisungen unter [Vor der Arbeit an Komponenten im Inneren des Computers](#).
2. Entfernen Sie die [Bodenabdeckung](#).
3. Entfernen Sie die [3-Zellen-Batterie](#) bzw. die [4-Zellen-Batterie](#) ein (je nach Modell).
4. Entfernen Sie die [Knopfzellenbatterie](#).
5. Entfernen Sie die [Bildschirmbaugruppe](#).

Info über diese Aufgabe

Die nachfolgenden Abbildungen zeigen die Position des Netzschalters und stellen das Verfahren zum Entfernen bildlich dar.



1x
M2x3

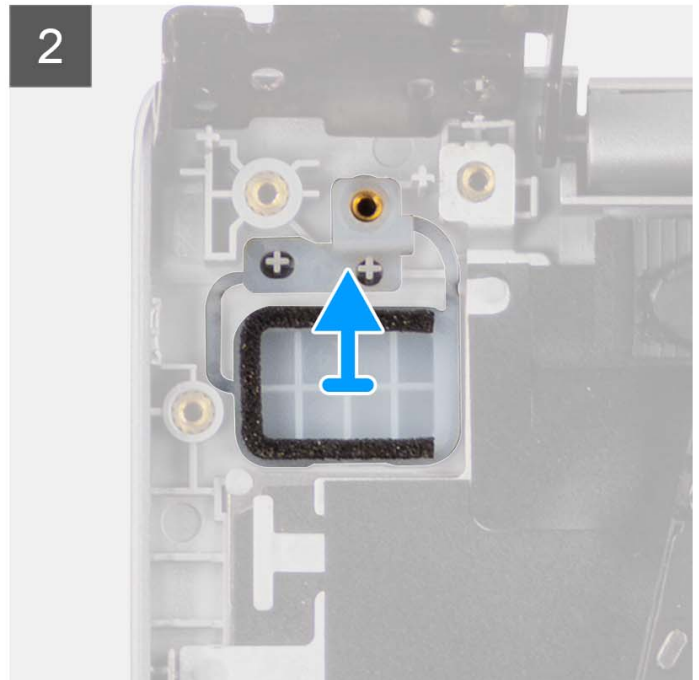
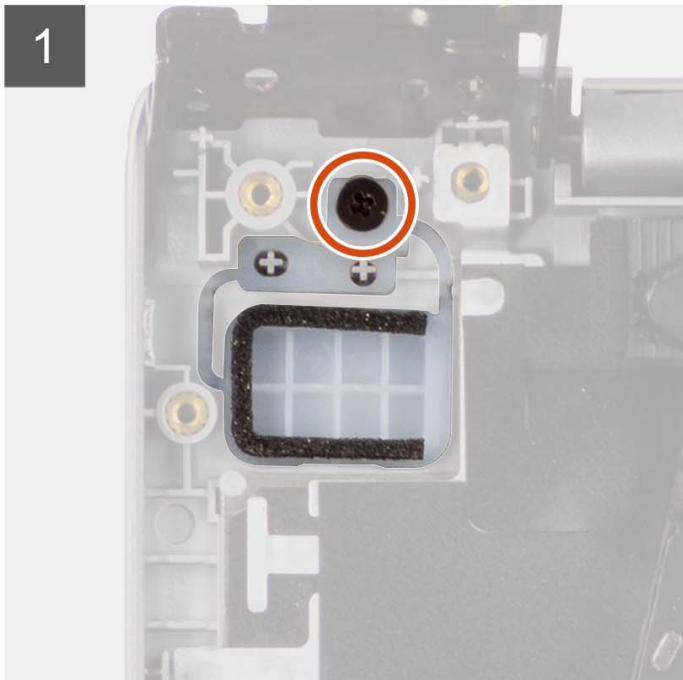
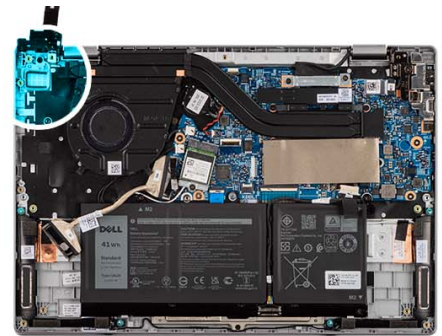

Schritte

1. Entfernen Sie die Schraube (M2x3) zur Befestigung des Netzschalters an der Handballenstützen- und Tastaturbaugruppe.
2. Entfernen Sie den Netzschalter aus dem Steckplatz auf der Handballenstützen- und Tastaturbaugruppe.

Einbauen des Netzschalters

Voraussetzungen

Wenn Sie eine Komponente austauschen, muss die vorhandene Komponente entfernt werden, bevor Sie das Installationsverfahren durchführen.

Info über diese Aufgabe

Die nachfolgenden Abbildungen zeigen die Position des Netzschalters und bieten eine visuelle Darstellung des Installationsverfahrens.



1x
M2x3

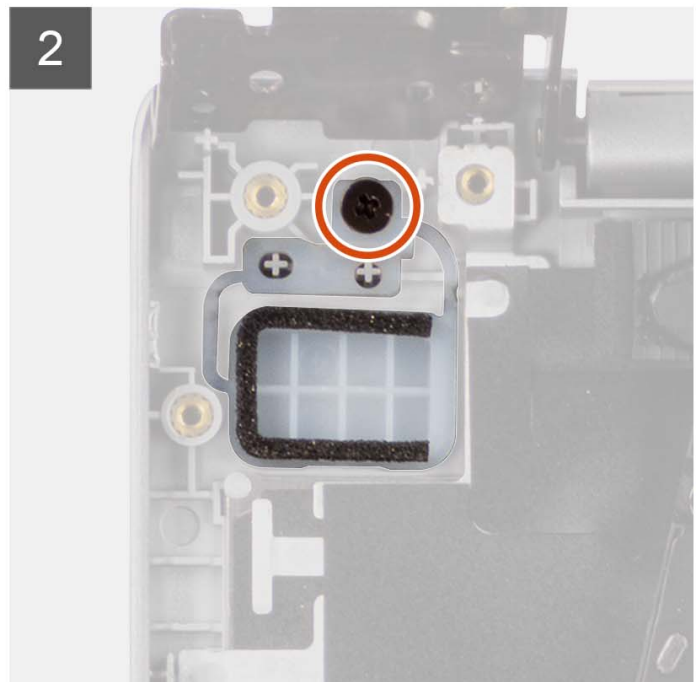
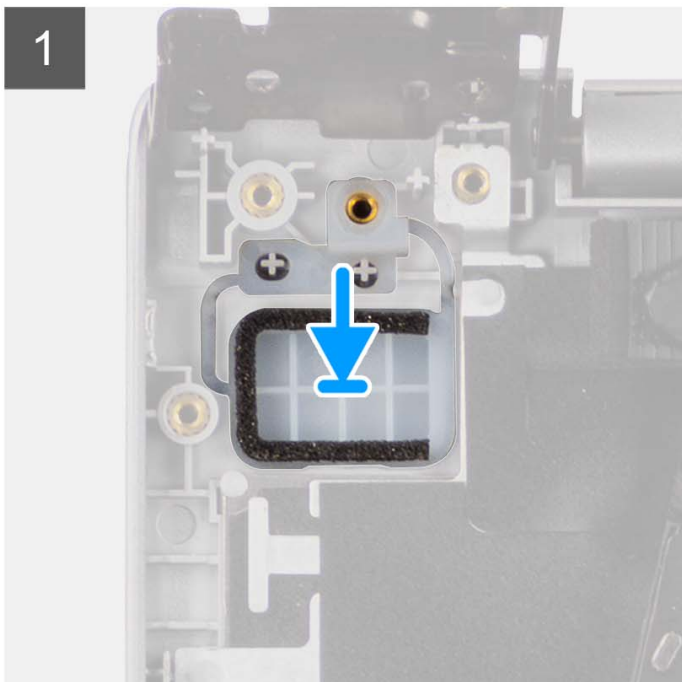
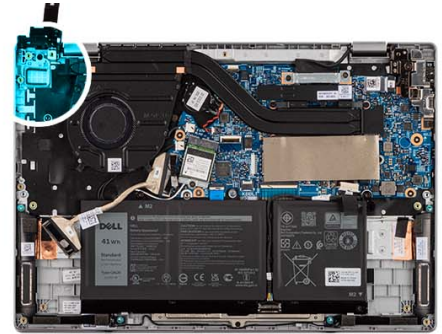

Schritte

1. Platzieren Sie den Netzschalter korrekt ausgerichtet im entsprechenden Steckplatz auf der Handballenstützen- und Tastaturbaugruppe.
2. Richten Sie die Schraubenbohrung auf dem Netzschalter an der Schraubenbohrung auf der Handballenstützen- und Tastaturbaugruppe aus.
3. Bringen Sie die Schraube (M2x3) zur Befestigung des Netzschalters an der Handballenstützen- und Tastaturbaugruppe wieder an.

Nächste Schritte

1. Bauen Sie die [Bildschirmbaugruppe](#) ein.
2. Installieren Sie die [Knopfzellenbatterie](#).
3. Installieren Sie die [3-Zellen-Batterie](#) bzw. die [4-Zellen-Batterie](#) (je nach Modell).
4. Bringen Sie die [Bodenabdeckung](#) an.
5. Befolgen Sie die Anweisungen unter [Nach der Arbeit an Komponenten im Inneren des Computers](#).

Betriebsschalter mit optionalem Fingerabdruckleser

Entfernen des Netzschalters mit optionalem Fingerabdruckleser

Voraussetzungen

1. Befolgen Sie die Anweisungen unter [Vor der Arbeit an Komponenten im Inneren des Computers](#).
2. Entfernen Sie die [Bodenabdeckung](#).
3. Entfernen Sie die [3-Zellen-Batterie](#) bzw. die [4-Zellen-Batterie](#) ein (je nach Modell).
4. Entfernen Sie die [Knopfzellenbatterie](#).
5. Entfernen Sie die [Bildschirmbaugruppe](#).

Info über diese Aufgabe

Die folgende Abbildung zeigt die Position des Netzschalters mit optionalem Fingerabdruckleser und stellt das Verfahren zum Entfernen bildlich dar.



1x
M2x3

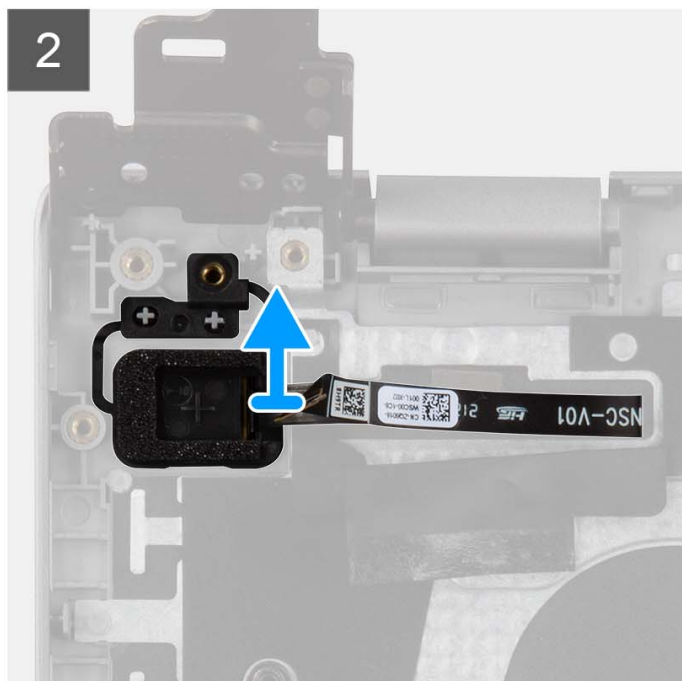
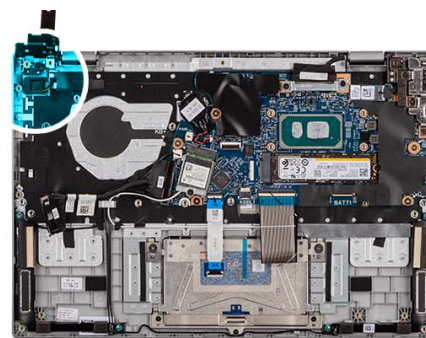

Schritte

1. Entfernen Sie die Schraube (M2x3), mit der der Netzschalter mit optionalem Fingerabdruckleser an der Handballenstützen- und Tastaturbaugruppe befestigt ist.
2. Lösen Sie die flexiblen Leiterplatten des Fingerabdrucklesers vom Anschluss am Netzschalter.
3. Entfernen Sie den Netzschalter mit optionalem Fingerabdruckleser aus dem Steckplatz in der Handballenstützen- und Tastaturbaugruppe.

Einbauen des Netzschalters mit optionalem Fingerabdruck-Lesegerät

Voraussetzungen

Wenn Sie eine Komponente austauschen, muss die vorhandene Komponente entfernt werden, bevor Sie das Installationsverfahren durchführen.

Info über diese Aufgabe

Die folgenden Abbildungen zeigen die Position des Netzschalters mit optionalem Fingerabdruckleser und stellen das Einbauverfahren bildlich dar.



1x
M2x3

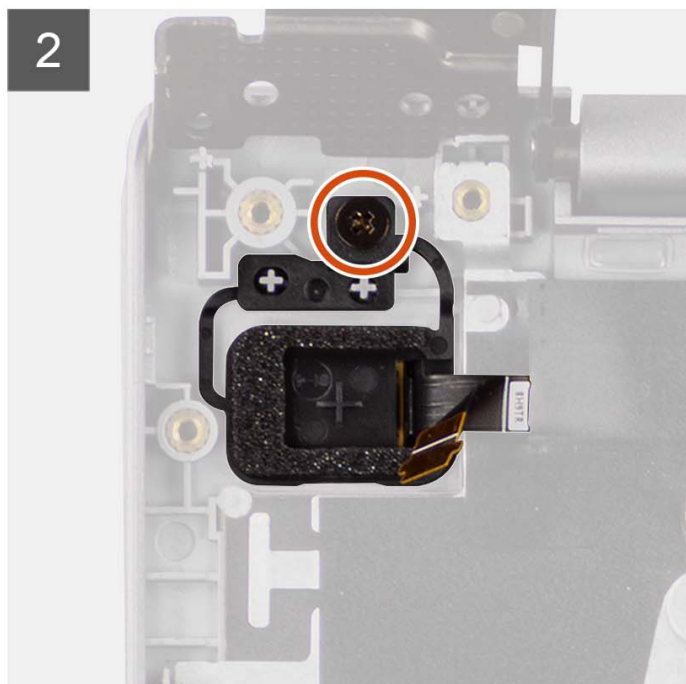
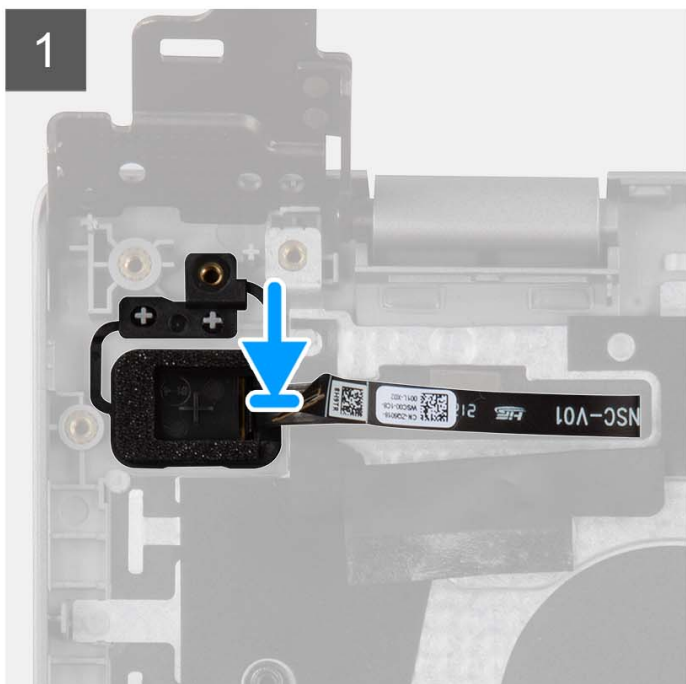
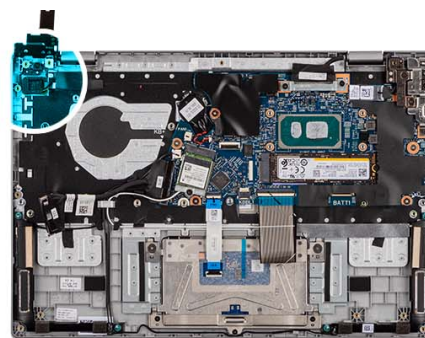

Schritte

1. Platzieren Sie den Netzschalter mit optionalem Fingerabdruckleser korrekt ausgerichtet in seinem Steckplatz auf der Handballenstützen- und Tastaturbaugruppe.
2. Befestigen Sie die flexiblen Leiterplatten des Fingerabdrucklesers am Anschluss am Netzschalter.
3. Richten Sie die Schraubenbohrung auf dem Netzschalter mit optionalem Fingerabdruckleser an der Schraubenbohrung auf der Handballenstützen- und Tastaturbaugruppe aus.
4. Bringen Sie die Schraube (M2x3) zur Befestigung des Netzschalters mit optionalem Fingerabdruckleser an der Handballenstützen- und Tastaturbaugruppe wieder an.

Nächste Schritte

1. Bauen Sie die [Bildschirmbaugruppe](#) ein.
2. Installieren Sie die [Knopfzellenbatterie](#).

3. Installieren Sie die [3-Zellen-Batterie](#) bzw. die [4-Zellen-Batterie](#) (je nach Modell).
4. Bringen Sie die [Bodenabdeckung](#) an.
5. Befolgen Sie die Anweisungen unter [Nach der Arbeit an Komponenten im Inneren des Computers](#).

Lautsprecher

Entfernen der Lautsprecher

Voraussetzungen

1. Befolgen Sie die Anweisungen unter [Vor der Arbeit an Komponenten im Inneren des Computers](#).
2. Entfernen Sie die [Bodenabdeckung](#).
3. Entfernen Sie die [3-Zellen-Batterie](#) bzw. die [4-Zellen-Batterie](#) ein (je nach Modell).
4. Entfernen Sie die [Wireless-Karte](#).

Info über diese Aufgabe

Die nachfolgenden Abbildungen zeigen die Position der Lautsprecher und stellen das Verfahren zum Entfernen bildlich dar.

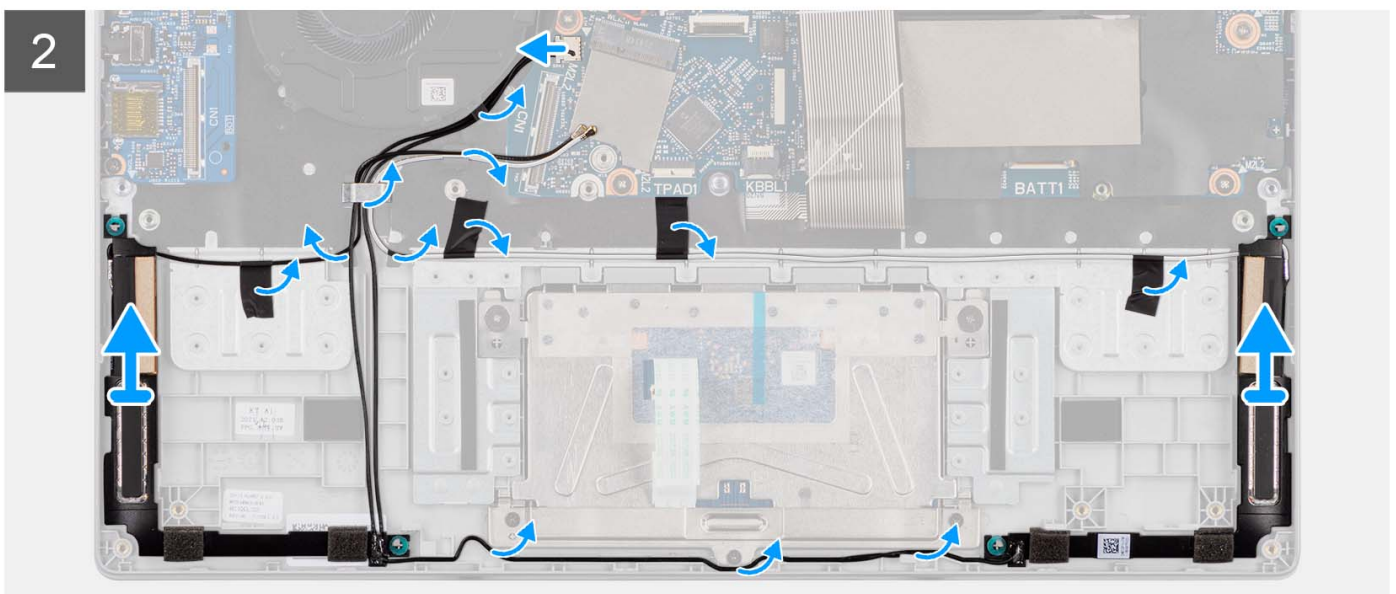
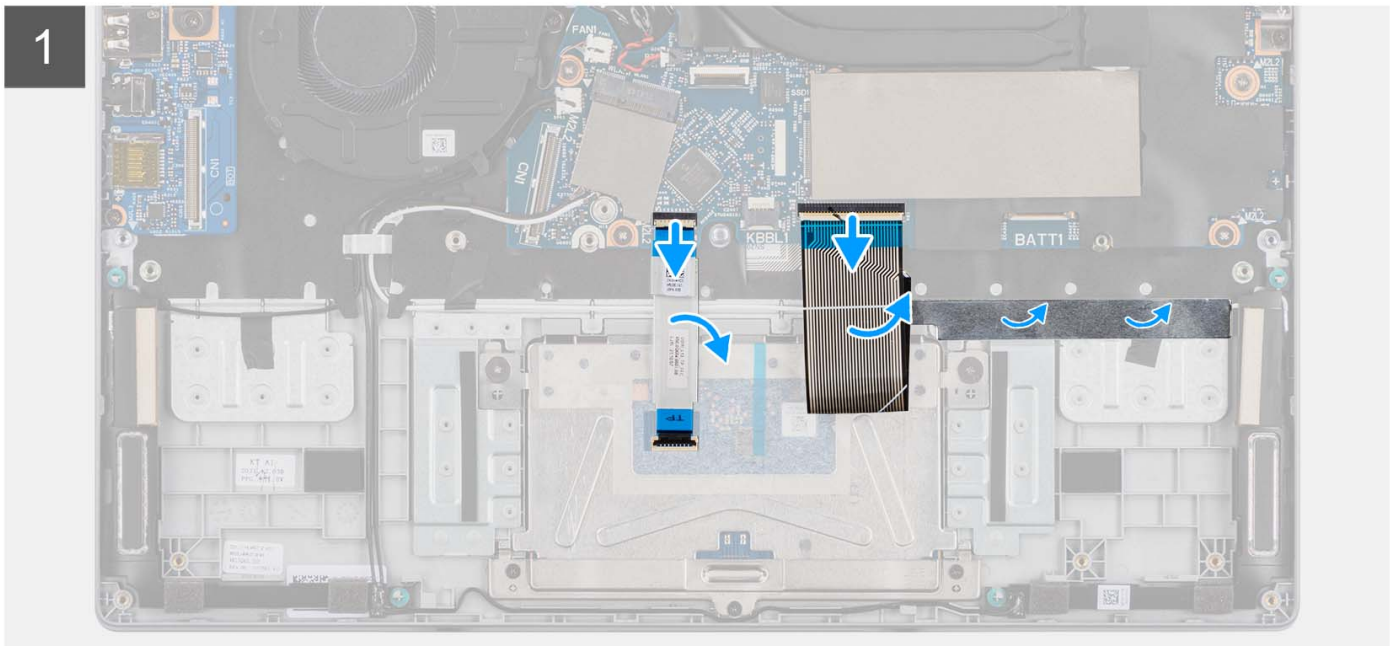
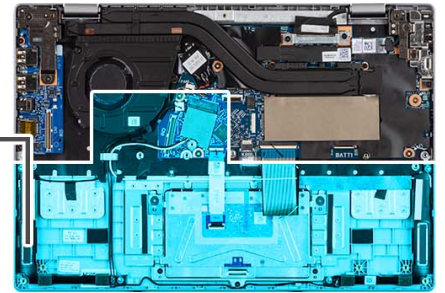
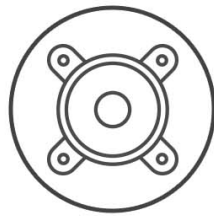

Schritte

1. Öffnen Sie den Riegel und trennen Sie das flexible Touchpad-Flachkabel und die flexible Tastatur-Leiterplatte vom Anschluss auf der Hauptplatine.
2. Trennen Sie das Lautsprecherkabel vom Anschluss auf der Systemplatine.
3. Entfernen Sie die Klebebänder, mit denen das Lautsprecherkabel an der Handauflagen- und Tastaturbaugruppe befestigt ist.

4. Entfernen Sie das Lautsprecherkabel aus den Kabelführungen auf der Handballenstützen-Tastatur-Baugruppe.
5. Entfernen Sie die Lautsprecher aus dem Gehäuse.

Einbauen der Lautsprecher

Voraussetzungen

Wenn Sie eine Komponente austauschen, muss die vorhandene Komponente entfernt werden, bevor Sie das Installationsverfahren durchführen.

Info über diese Aufgabe

 **ANMERKUNG:** Wenn die Gummiringdichtungen beim Entfernen der Lautsprecher herausgedrückt wurden, drücken Sie sie wieder hinein, bevor Sie die Lautsprecher wieder einsetzen.

Die nachfolgenden Abbildungen zeigen die Position der Lautsprecher und stellen das Installationsverfahren bildlich dar.

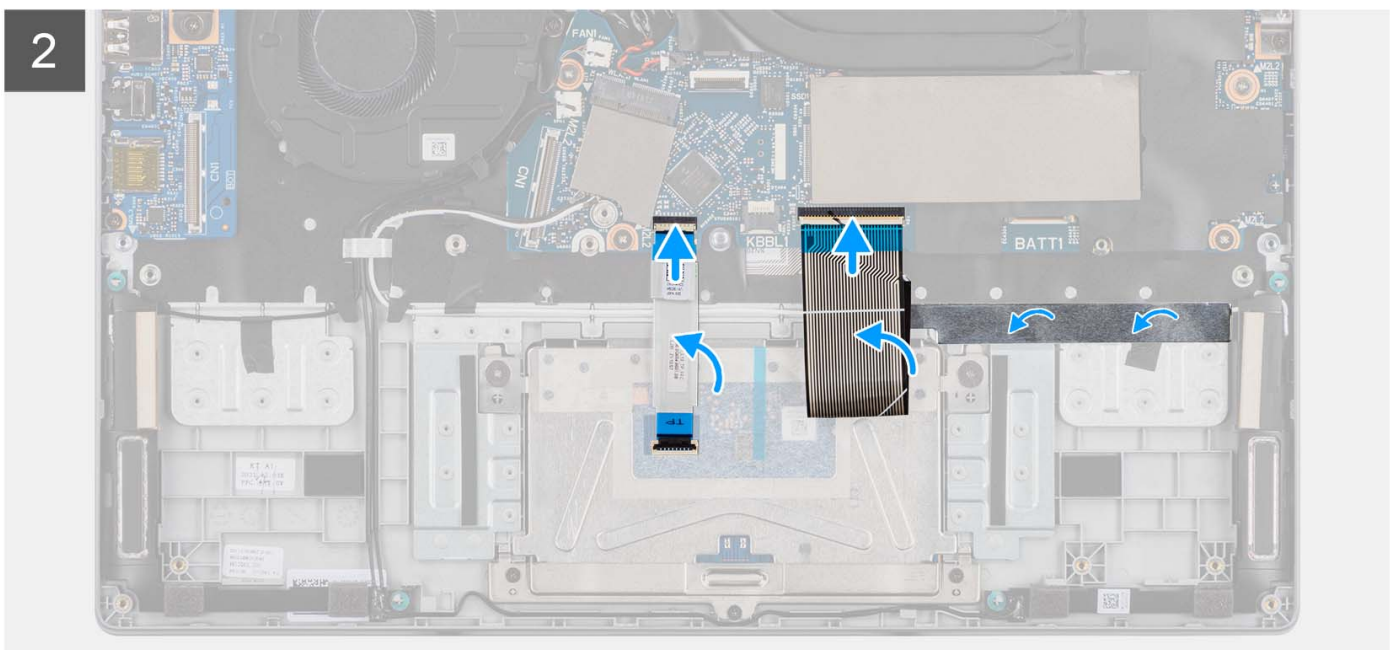
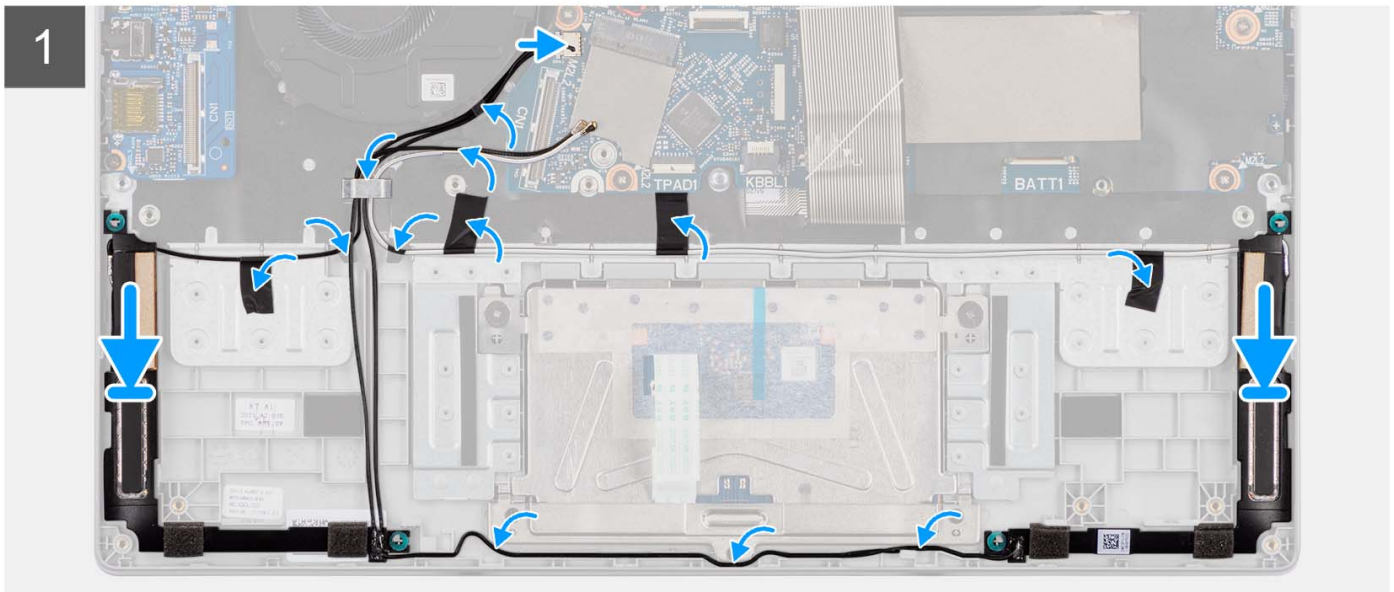
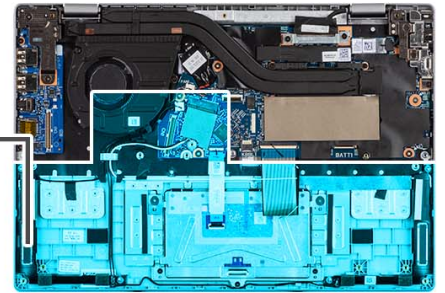
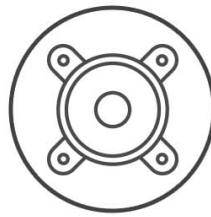

Schritte

1. Richten Sie die Lautsprecher am entsprechenden Steckplatz im System aus und setzen Sie sie ein.
2. Führen Sie das Lautsprecherkabel durch die Kabelführungen an der Handballenstützen- und Tastaturbaugruppe.
3. Bringen Sie die Klebebänder an, mit denen das Lautsprecherkabel an der Handballenstützen- und Tastaturbaugruppe befestigt wird.
4. Schließen Sie das Lautsprecherkabel wieder an den Anschluss an der Systemplatine an.

5. Verbinden Sie das flexible Flachkabel des Touchpads und die flexible Tastatur-Leiterplatte mit dem Anschluss auf der Hauptplatine und schließen Sie die Verriegelung.

Nächste Schritte

1. Bauen Sie die [Wireless-Karte](#) ein.
2. Installieren Sie die [3-Zellen-Batterie](#) bzw. die [4-Zellen-Batterie](#) (je nach Modell).
3. Bringen Sie die [Bodenabdeckung](#) an.
4. Befolgen Sie die Anweisungen unter [Nach der Arbeit an Komponenten im Inneren des Computers](#).

Touchpad

Entfernen des Touchpads

Voraussetzungen

1. Befolgen Sie die Anweisungen unter [Vor der Arbeit an Komponenten im Inneren des Computers](#).
2. Entfernen Sie die [Bodenabdeckung](#).
3. Entfernen Sie die [3-Zellen-Batterie](#) bzw. die [4-Zellen-Batterie](#) ein (je nach Modell).
4. Entfernen Sie die [Lautsprecher](#).

Info über diese Aufgabe

Die folgenden Abbildungen zeigen die Position des Touchpads und stellen das Verfahren zum Entfernen bildlich dar.

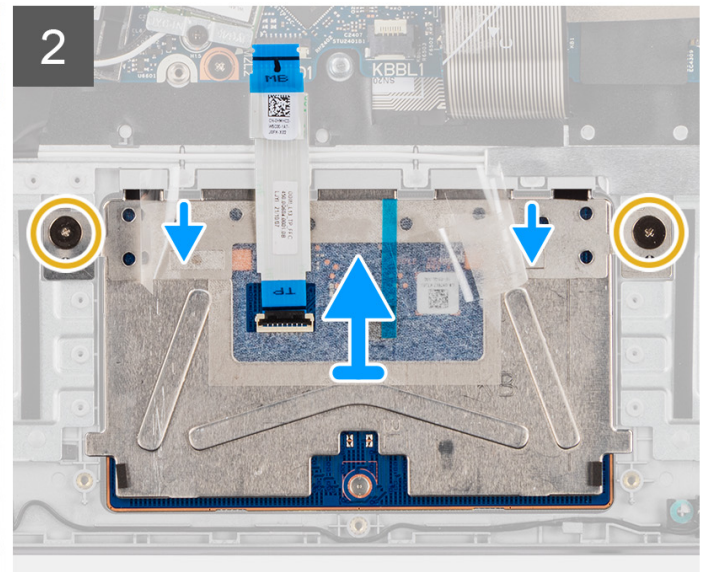
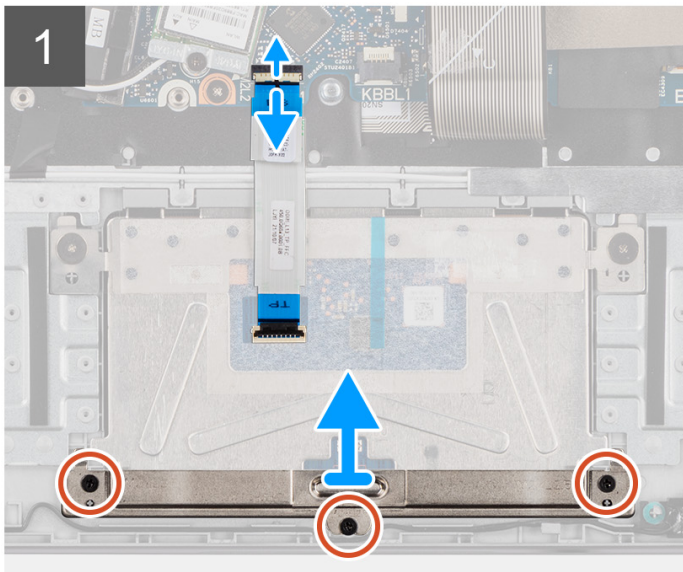
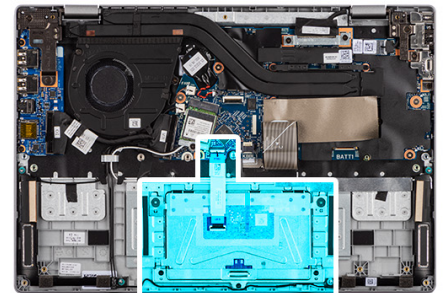
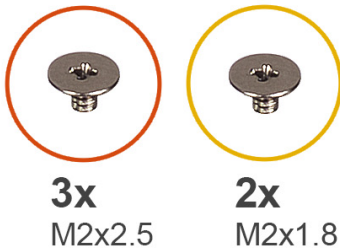

Schritte

1. Öffnen Sie die Verriegelung und trennen Sie das Touchpad-Kabel vom Anschluss auf der Systemplatine.

- Lösen Sie die Klebeabdeckung vom Touchpad.
- Entfernen Sie die drei Schrauben (M2x2.5), mit denen die Touchpad-Halterung am Touchpad-Modul befestigt ist.
- Heben Sie die Touchpad-Halterung an und entfernen Sie sie aus dem Touchpad-Modul.
- Entfernen Sie die zwei Schrauben (M2x1.8), mit denen das Touchpad-Modul an der Handballenstützen- und Tastaturbaugruppe befestigt ist.
- Heben Sie das Touchpad-Modul schräg an und schieben Sie es heraus, um das Touchpad-Modul aus der Handballenstützen- und Tastaturbaugruppe zu entfernen.

Installieren des Touchpads

Voraussetzungen

Wenn Sie eine Komponente austauschen, muss die vorhandene Komponente entfernt werden, bevor Sie das Installationsverfahren durchführen.

Info über diese Aufgabe

Die nachfolgenden Abbildungen zeigen die Position des Touchpads und bieten eine visuelle Darstellung des Installationsverfahrens.

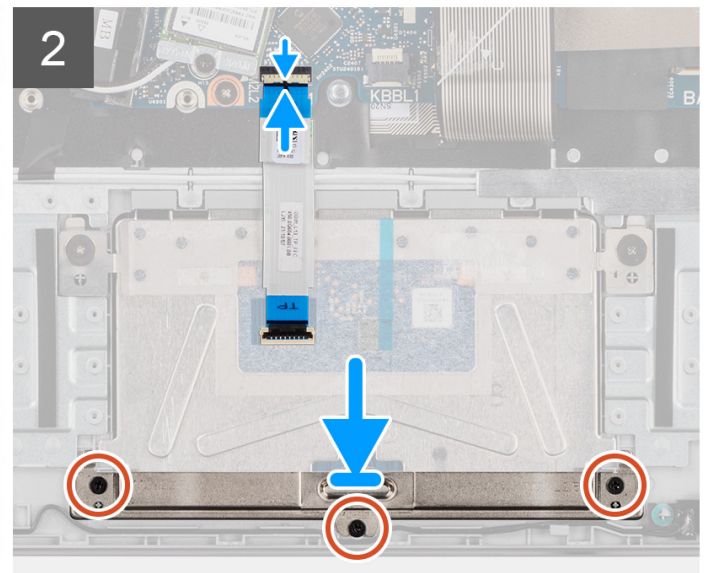
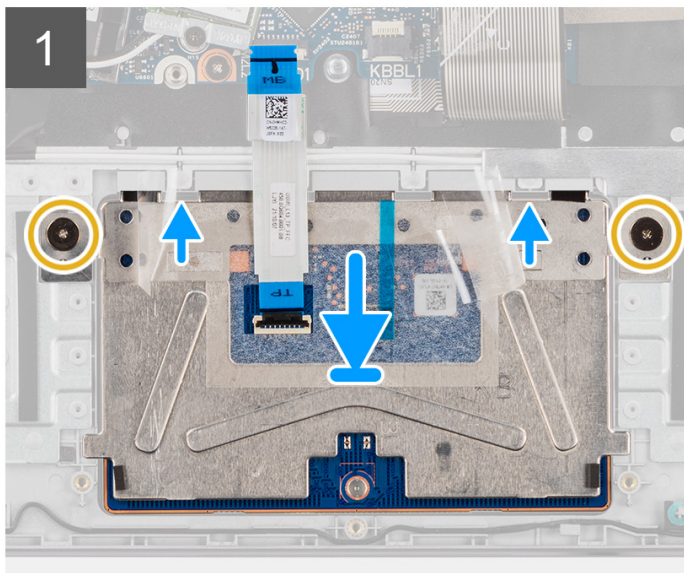
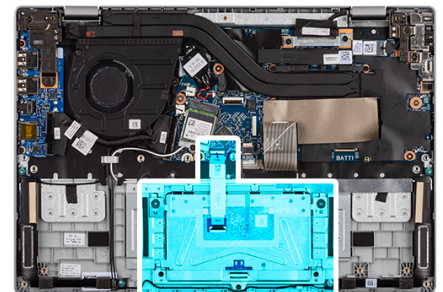
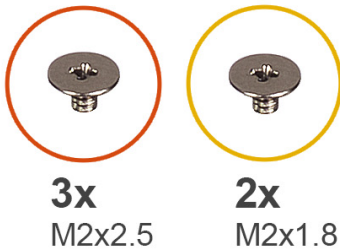

Schritte

- Richten Sie das Touchpad-Modul aus und setzen Sie es in den Steckplatz an der Handballenstützen- und Tastaturbaugruppe.
- Richten Sie die Schraubenbohrungen im Touchpad-Modul an den Schraubenbohrungen in der Handballenstützen- und Tastaturbaugruppe aus.
- Bringen Sie die zwei Schrauben (M2x1.8) zur Befestigung des Touchpad-Moduls an der Handballenstützen- und Tastaturbaugruppe wieder an.
- Richten Sie die Touchpad-Halterung am Touchpad-Modul aus und setzen Sie sie ein.

5. Richten Sie die Schraubenbohrungen der Touchpadhalterung auf die Schraubenbohrungen der Handballenstützen- und Tastaturbaugruppe aus.
6. Bringen Sie die drei Schrauben (M2x2.5) an, mit denen die Touchpad-Halterung am Touchpad-Modul befestigt wird.
7. Befestigen Sie die Klebeabdeckung über dem Touchpad.
8. Verbinden Sie das Touchpadkabel mit dem Anschluss auf der Systemplatine und schließen Sie die Verriegelung.

Nächste Schritte

1. Installieren Sie die [Lautsprecher](#).
2. Installieren Sie die [3-Zellen-Batterie](#) bzw. die [4-Zellen-Batterie](#) (je nach Modell).
3. Bringen Sie die [Bodenabdeckung](#) an.
4. Befolgen Sie die Anweisungen unter [Nach der Arbeit an Komponenten im Inneren des Computers](#).

Systemplatine

Systemplatine entfernen

Voraussetzungen

1. Befolgen Sie die Anweisungen unter [Vor der Arbeit an Komponenten im Inneren des Computers](#).
2. Entfernen Sie die [Bodenabdeckung](#).
3. Entfernen Sie die [3-Zellen-Batterie](#) bzw. die [4-Zellen-Batterie](#) ein (je nach Modell).
4. Entfernen Sie das [M.2 2230-Solid-State-Laufwerk](#) bzw. das [M.2 2280-Solid-State-Laufwerk](#) (je nach Modell).
5. Entfernen Sie die [Wireless-Karte](#).
6. Entfernen Sie den [thermischen Lüfter](#).
7. Entfernen Sie den [thermischen Kühlkörper](#).
8. Entfernen Sie die [Bildschirmbaugruppe](#).

Info über diese Aufgabe

Die folgende Abbildung zeigt die Anschlüsse auf der Systemplatine.



Abbildung 1. Systemplatinenanschlüsse

- | | |
|---|---|
| 1. Anschluss des Lautsprecherkabels | 2. Anschluss des Kabels des thermischen Lüfters |
| 3. Anschluss des Knopfzellenbatteriekabels | 4. Anschluss des Bildschirmkabels |
| 5. Anschluss des Netzadapter-Anschlusskabels | 6. Batteriekabelstecker |
| 7. M.2-Solid-State-Laufwerksanschluss | 8. Tastaturkabelanschluss |
| 9. Anschluss für Kabel der Tastatur-LED-Beleuchtung | 10. Touchpadkabelanschluss |
| 11. Anschluss für WLAN-Karte | 12. Kabelanschluss der E/A-Platine |

Die nachfolgenden Abbildungen zeigen die Position der Systemplatine und bieten eine visuelle Darstellung des Verfahrens zum Entfernen.

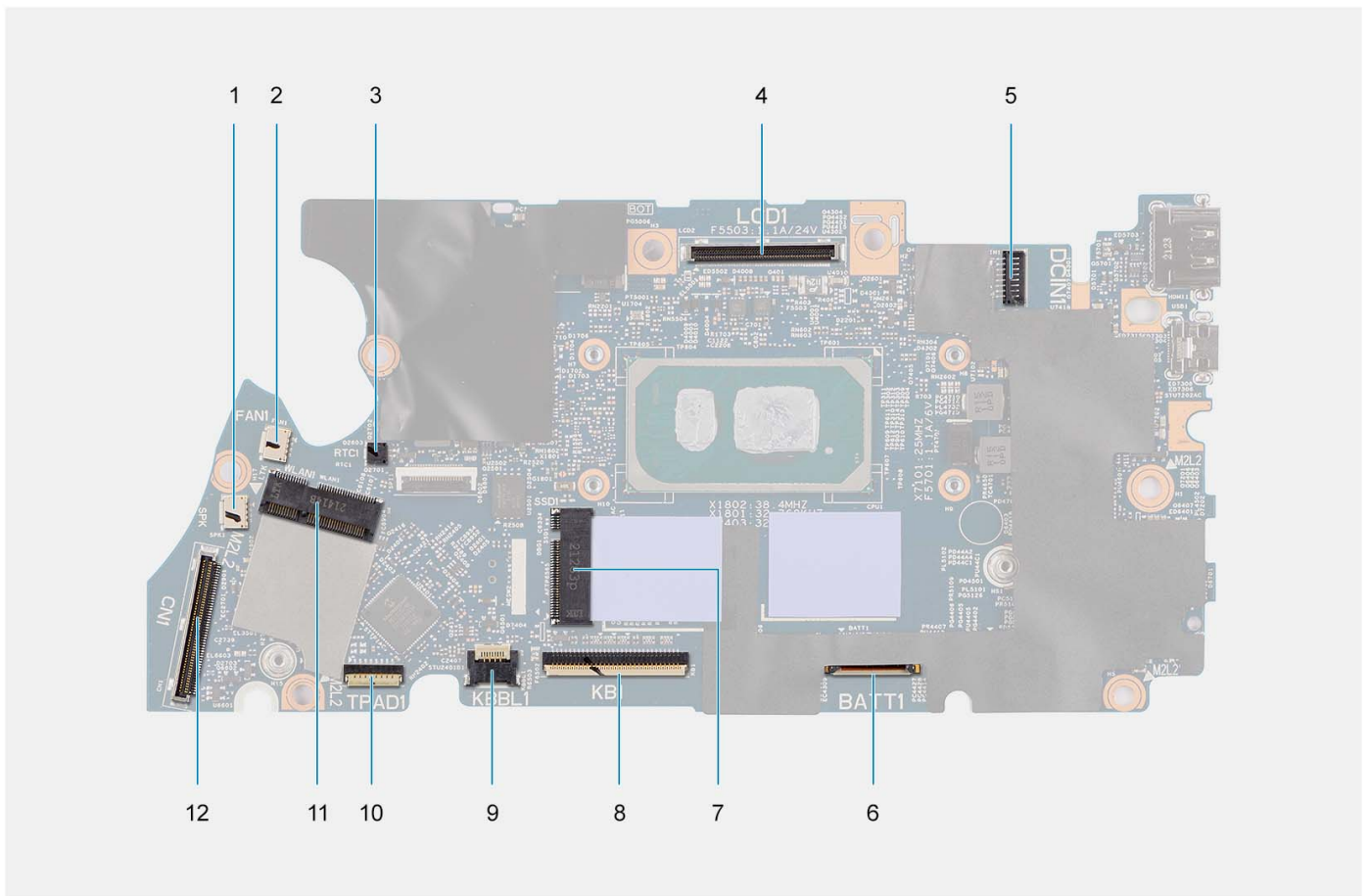

5x
M2x3



4x
M2x2

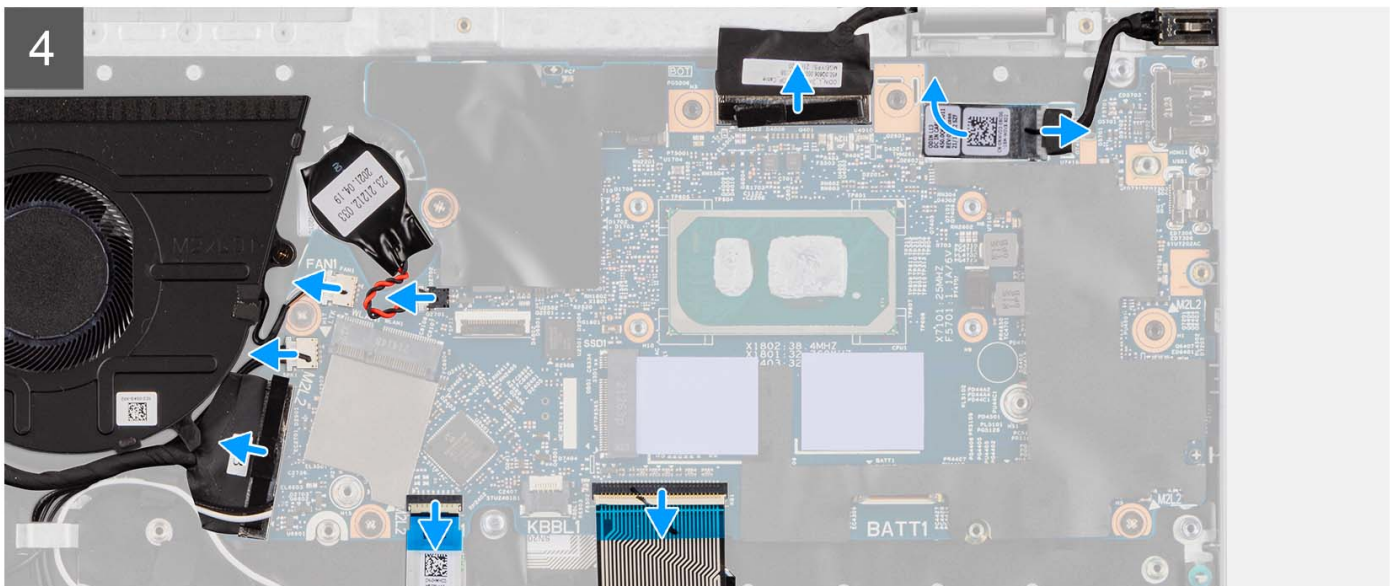
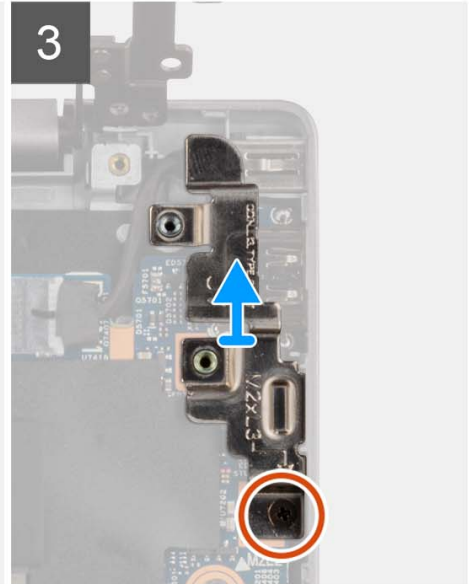
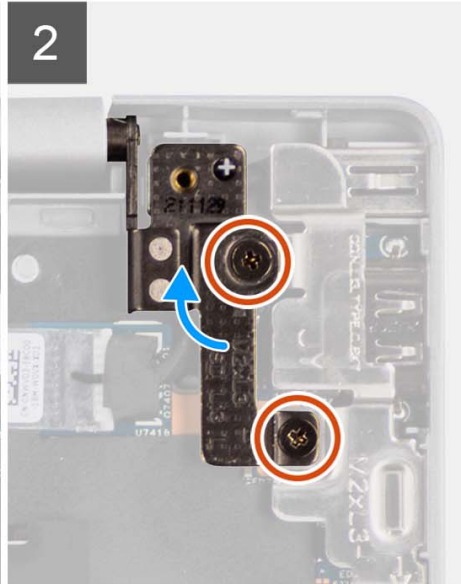
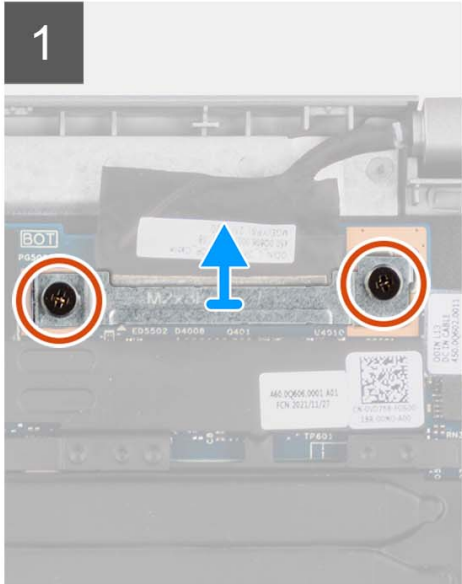
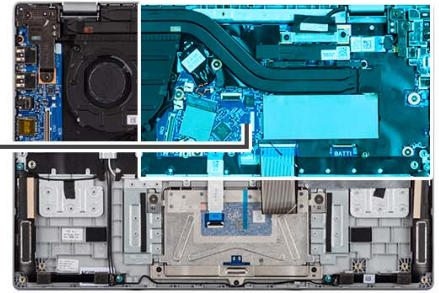

5

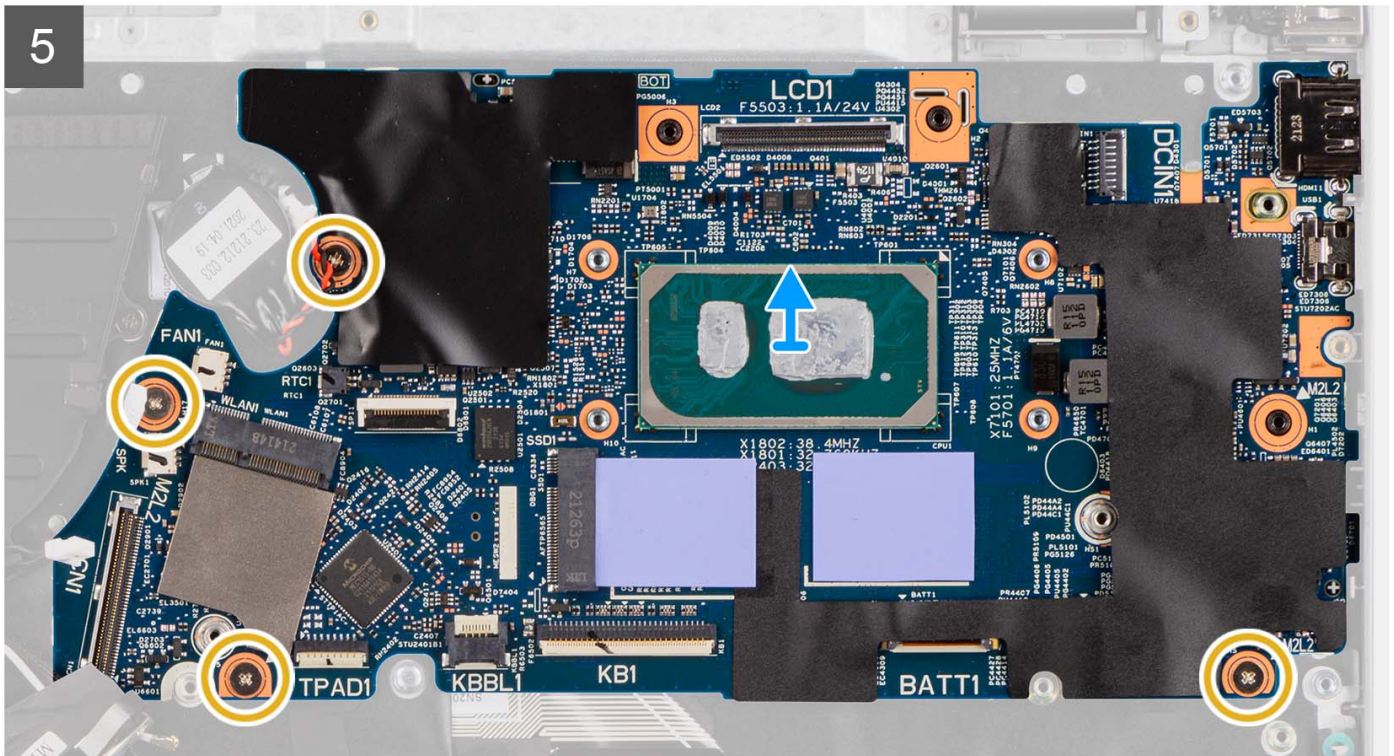

Schritte

1. Entfernen Sie die zwei Schrauben (M2x3), mit denen die Bildschirmkabelhalterung an der Systemplatine befestigt ist.
2. Entfernen Sie die Bildschirmkabelhalterung von der Systemplatine.
3. Entfernen Sie die zwei Schrauben (M2x3), mit denen das rechte Bildschirmscharnier an der Systemplatine befestigt ist.
4. Heben Sie das rechte Bildschirmscharnier nach oben von der Systemplatine ab.
5. Entfernen Sie die Schraube (M2x3), mit der die USB-Typ-C-Halterung an der Hauptplatine befestigt ist.
6. Heben Sie die USB-Typ-C-Halterung ab und entfernen Sie sie von der Hauptplatine.
7. Trennen Sie die folgenden Kabel von den jeweiligen Anschlüssen auf der Systemplatine:
 - a. Touchpad-FFC
 - b. E/A-Platinenkabel
 - c. Lautsprecherkabel
 - d. Kabel der Knopfzellenbatterie
 - e. Netzadapteranschlusskabel
 - f. Tastaturkabel
 - g. Kabel der Tastatur-LED-Beleuchtung, falls zutreffend

 **ANMERKUNG:** Diese Vorgehensweise gilt nur für Systeme mit installierter Tastaturhintergrundbeleuchtung.

8. Entfernen Sie die vier Schrauben (M2x2), mit denen die Systemplatine an der Handballenstützen- und Tastaturbaugruppe befestigt ist.
9. Heben Sie die Hauptplatine von der Handballenstützen- und Tastaturbaugruppe ab und entfernen Sie sie.

Systemplatine installieren

Voraussetzungen

Wenn Sie eine Komponente austauschen, muss die vorhandene Komponente entfernt werden, bevor Sie das Installationsverfahren durchführen.

Info über diese Aufgabe

Die folgende Abbildung zeigt die Anschlüsse auf der Systemplatine.



Abbildung 2. Systemplatinenanschlüsse

- | | |
|---|---|
| 1. Anschluss des Lautsprecherkabels | 2. Anschluss des Kabels des thermischen Lüfters |
| 3. Anschluss des Knopfzellenbatteriekabels | 4. Anschluss des Bildschirmkabels |
| 5. Anschluss des Netzadapter-Anschlusskabels | 6. Batteriekabelstecker |
| 7. M.2-Solid-State-Laufwerksanschluss | 8. Tastaturkabelanschluss |
| 9. Anschluss für Kabel der Tastatur-LED-Beleuchtung | 10. Touchpadkabelanschluss |
| 11. Anschluss für WLAN-Karte | 12. Kabelanschluss der E/A-Platine |

Die nachfolgenden Abbildungen zeigen die Position der Hauptplatine und bieten eine visuelle Darstellung des Installationsverfahrens.

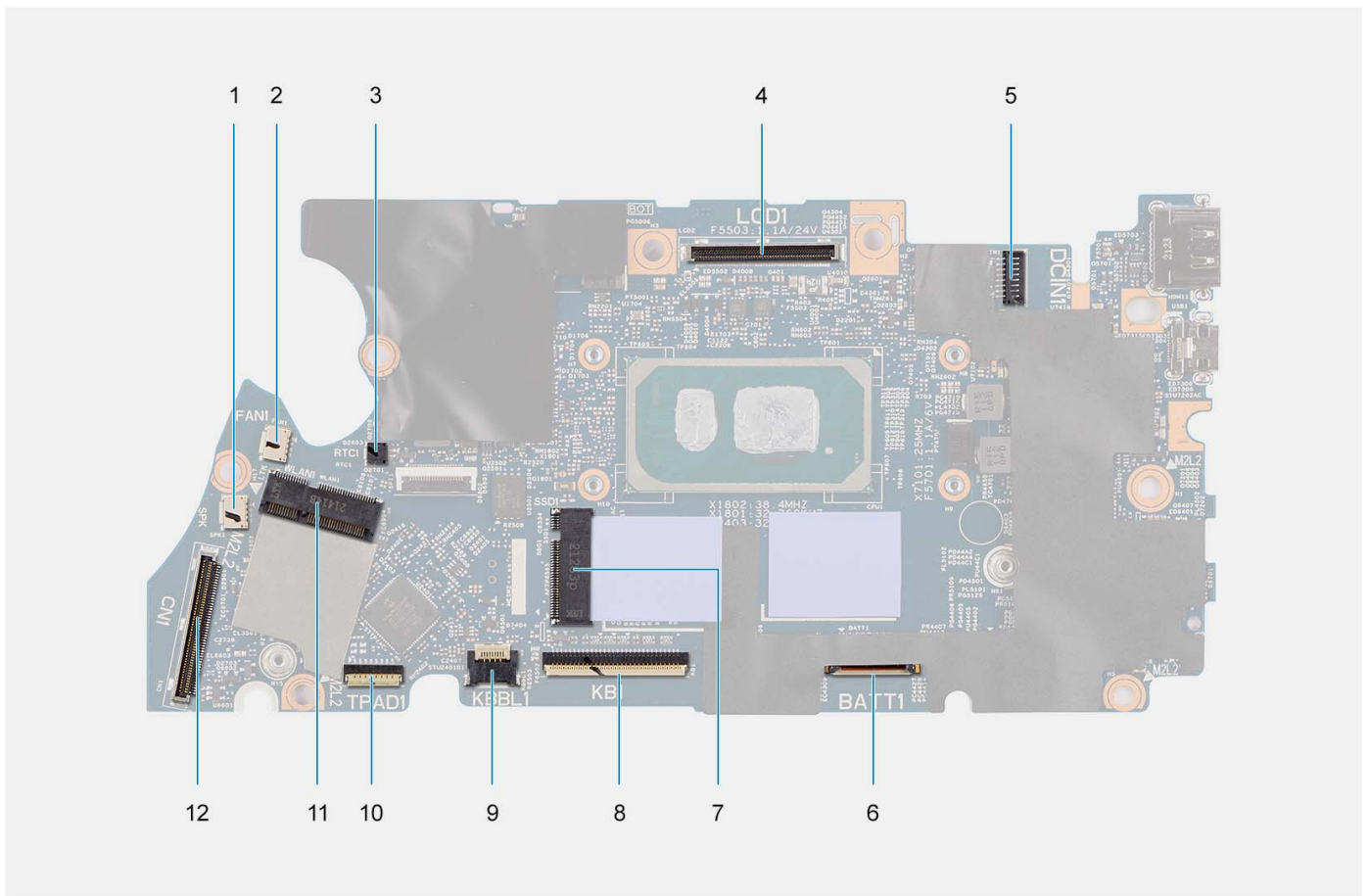

5x
M2x3



4x
M2x2

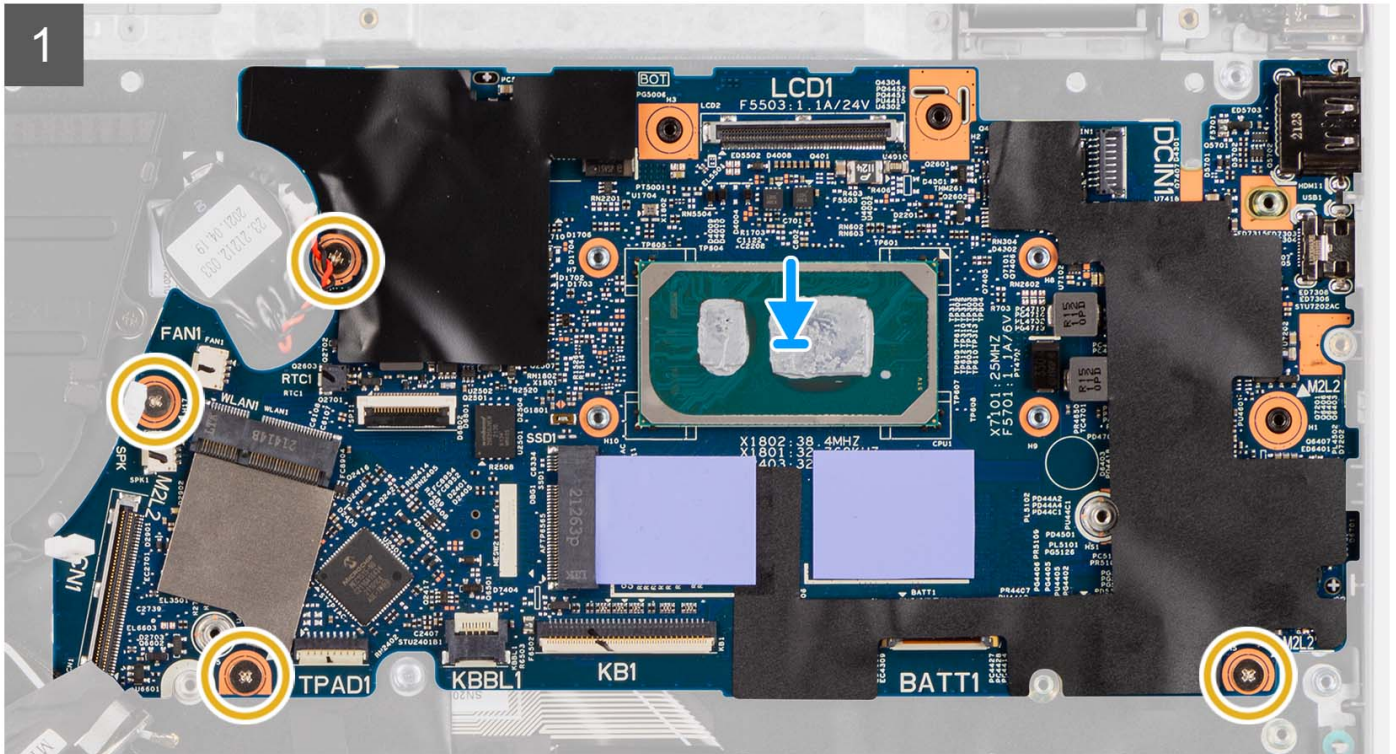
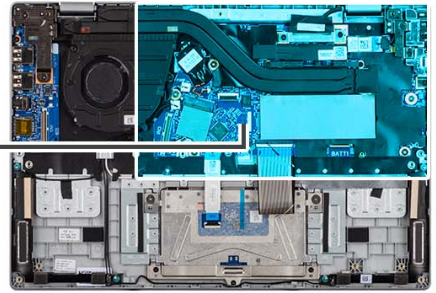

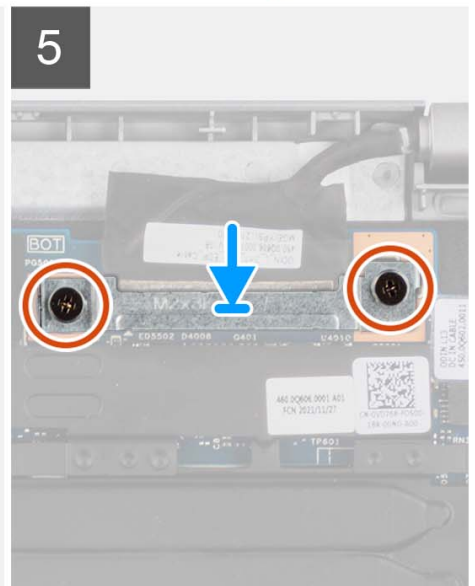
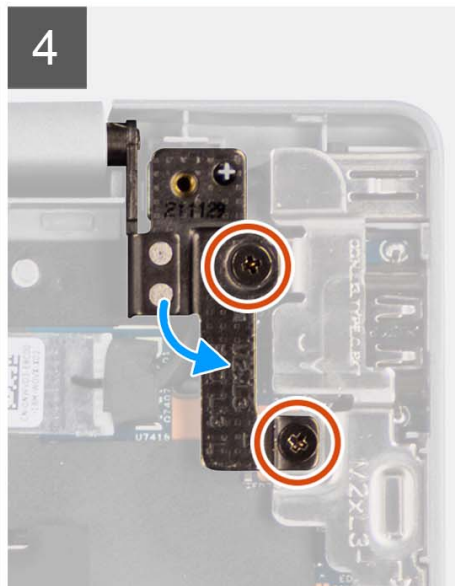
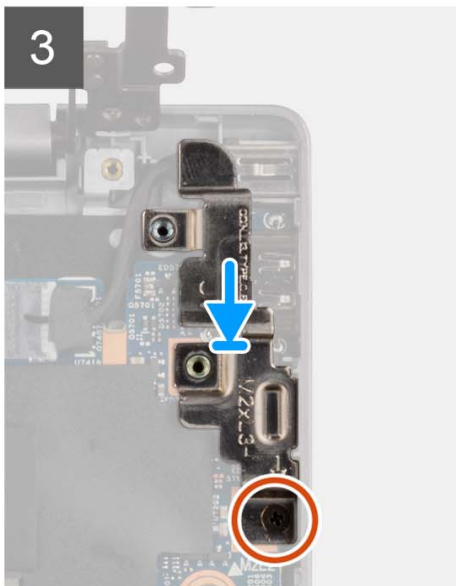
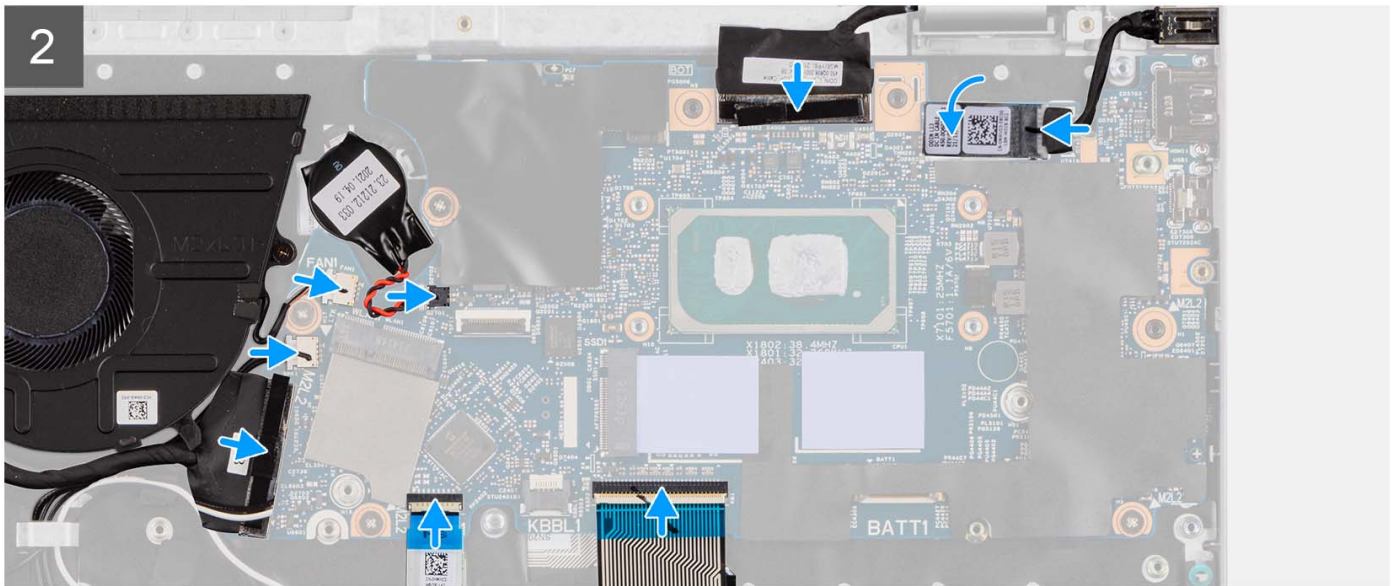

Schritte

1. Richten Sie die Systemplatine aus und setzen Sie sie auf die Handballenstützen-Tastatur-Baugruppe.
2. Richten Sie die Schraubenbohrungen auf der Systemplatine auf die Schraubenbohrungen der Handballenstützen- und Tastaturbaugruppe aus.
3. Bringen Sie die vier Schrauben (M2x2) zur Befestigung der Systemplatine an der Handballenstützen- und Tastaturbaugruppe wieder an.
4. Verbinden Sie die folgenden Kabel mit den entsprechenden Anschlüssen auf der Systemplatine:
 - a. Touchpad-FFC
 - b. E/A-Platinenkabel
 - c. Lautsprecherkabel
 - d. Kabel der Knopfzellenbatterie
 - e. Netzadapteranschlusskabel
 - f. Tastaturkabel
 - g. Kabel der Tastatur-LED-Beleuchtung, falls zutreffend

ANMERKUNG: Diese Vorgehensweise gilt nur für Systeme mit installierter Tastaturhintergrundbeleuchtung.

5. Richten Sie die USB-Typ-C-Halterung aus und setzen Sie sie auf der Hauptplatine ein.
6. Richten Sie die Schraubenbohrungen der USB-Typ-C-Halterung auf die Schraubenbohrungen der Hauptplatine aus.

7. Bringen Sie die Schraube (M2x3) zur Befestigung der USB-Typ-C-Halterung an der Hauptplatine wieder an.
8. Drücken Sie das rechte Bildschirmscharnier vorsichtig nach unten in Richtung der Hauptplatine.
9. Richten Sie die Schraubenbohrungen des rechten Bildschirmscharniers an den Schraubenbohrungen der Hauptplatine aus.
10. Bringen Sie die zwei Schrauben (M2x3) wieder an, mit denen das rechte Bildschirmscharnier an der Hauptplatine befestigt wird.
11. Richten Sie die Bildschirmkabelhalterung am Bildschirmkabelanschluss auf der Hauptplatine aus und setzen Sie sie ein.
12. Bringen Sie die beiden Schrauben (M2x3) zur Befestigung der Bildschirmkabelhalterung an der Hauptplatine wieder an.

Nächste Schritte

1. Bauen Sie die [Bildschirmbaugruppe](#) ein.
2. Bauen Sie den [thermischen Kühlkörper](#) ein.
3. Bauen Sie den [thermischen Lüfter](#) ein.
4. Bauen Sie die [Wireless-Karte](#) ein.
5. Bauen Sie das [M.2 2230-Solid-State-Laufwerk](#) bzw. das [M.2 2280-Solid-State-Laufwerk](#) ein (je nach Modell).
6. Installieren Sie die [3-Zellen-Batterie](#) bzw. die [4-Zellen-Batterie](#) (je nach Modell).
7. Bringen Sie die [Bodenabdeckung](#) an.
8. Befolgen Sie die Anweisungen unter [Nach der Arbeit an Komponenten im Inneren des Computers](#).

Netzadapteranschluss

Entfernen des Netzadapteranschlusses

Voraussetzungen

1. Befolgen Sie die Anweisungen unter [Vor der Arbeit an Komponenten im Inneren des Computers](#).
2. Entfernen Sie die [Bodenabdeckung](#).
3. Entfernen Sie die [3-Zellen-Batterie](#) bzw. die [4-Zellen-Batterie](#) ein (je nach Modell).
4. Entfernen Sie das [M.2 2230-Solid-State-Laufwerk](#) bzw. das [M.2 2280-Solid-State-Laufwerk](#) (je nach Modell).
5. Entfernen Sie die [Wireless-Karte](#).
6. Entfernen Sie den [thermischen Lüfter](#).
7. Entfernen Sie den [thermischen Kühlkörper](#).
8. Entfernen Sie die [Systemplatine](#).

 **ANMERKUNG:** Die Systemplatine kann zusammen mit dem daran angebrachten Kühlkörper entfernt werden, um den Vorgang zu vereinfachen und die thermische Verbindung zwischen der Systemplatine und dem Kühlkörper zu erhalten.

Info über diese Aufgabe

Die folgenden Abbildungen zeigen die Position des Netzadapter-Ports und stellen das Verfahren zum Entfernen bildlich dar.



3x
M2x3

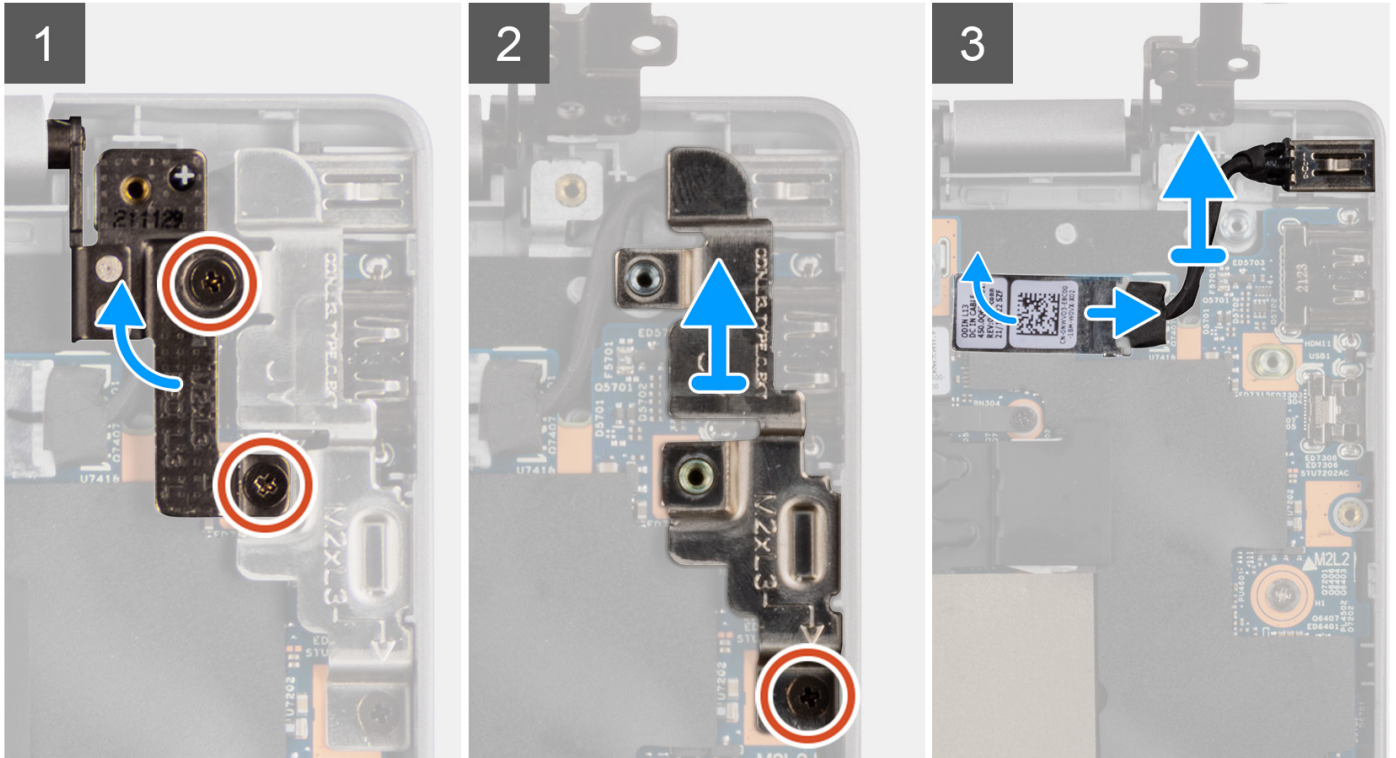
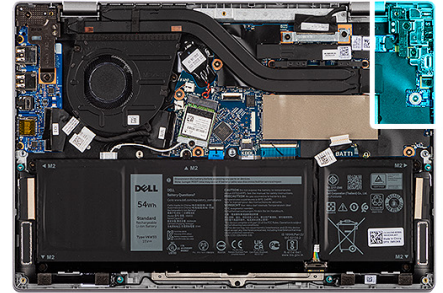

Schritte

1. Entfernen Sie die zwei Schrauben (M2x3), mit denen das rechte Bildschirmscharnier am System befestigt ist.
2. Heben Sie das rechte Bildschirmscharnier nach oben aus dem System.
3. Entfernen Sie die Schraube (M2x3), mit der die USB-Typ-C-Halterung an der Hauptplatine befestigt ist.
4. Heben Sie die USB-Typ-C-Halterung ab und entfernen Sie sie von der Hauptplatine.
5. Trennen Sie das Netzadapteranschlusskabel vom Anschluss auf der Hauptplatine und entfernen Sie das Netzadapteranschlusskabel von der Hauptplatine.

Einbauen des Netzadapter-Ports

Voraussetzungen

Wenn Sie eine Komponente austauschen, muss die vorhandene Komponente entfernt werden, bevor Sie das Installationsverfahren durchführen.

Info über diese Aufgabe

Die folgenden Abbildungen zeigen die Position des Netzadapteranschlusses und stellen das Verfahren zum Einbauen bildlich dar.



3x
M2x3

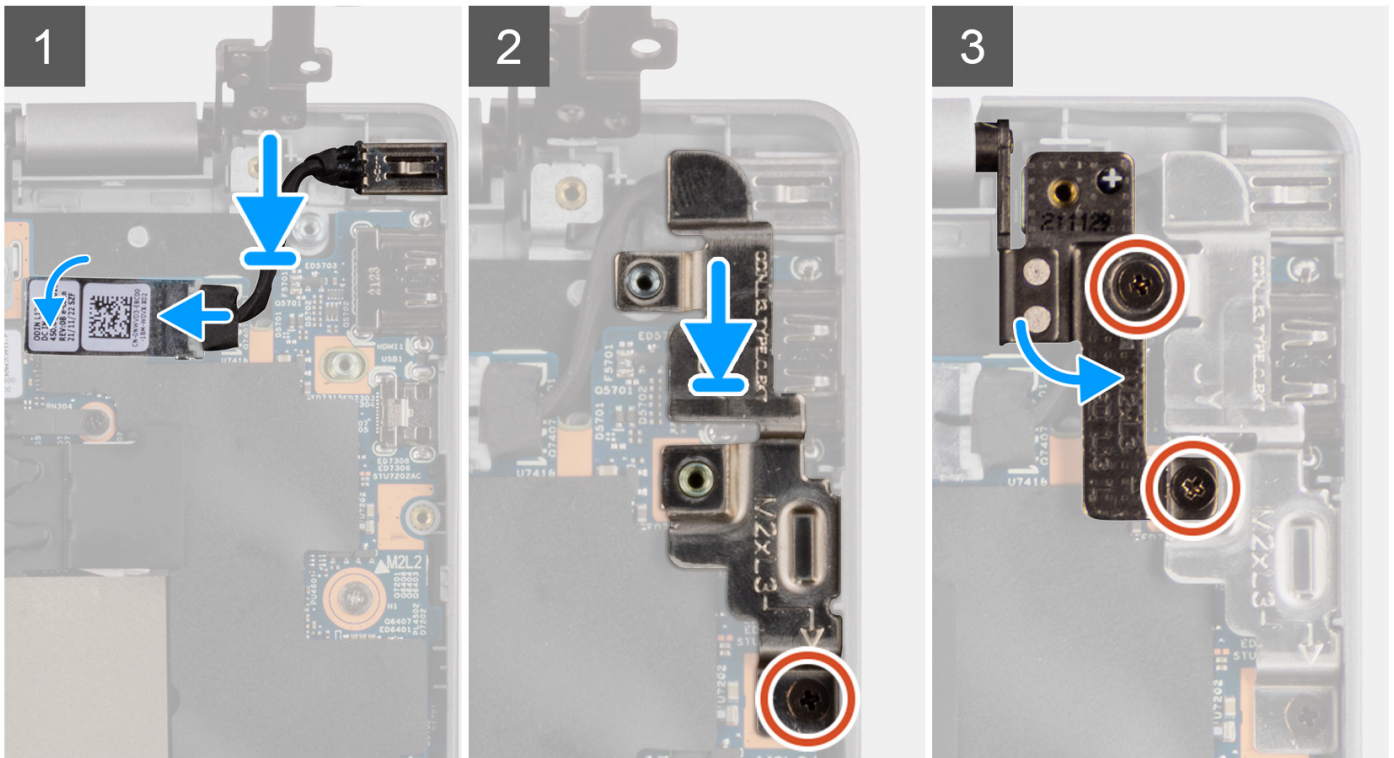
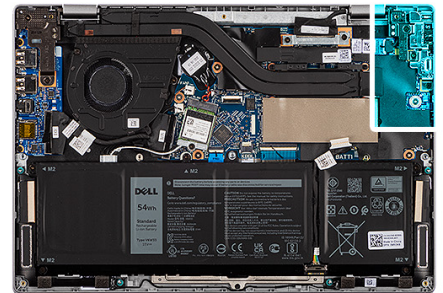

Schritte

1. Richten Sie den Netzadapteranschluss aus und setzen Sie ihn auf der Hauptplatine ein.
2. Verbinden Sie das Netzadapter-Portkabel mit dem Anschluss auf der Systemplatine.
3. Richten Sie die USB-Typ-C-Halterung aus und setzen Sie sie auf der Hauptplatine ein.
4. Richten Sie die Schraubenbohrungen der USB-Typ-C-Halterung auf die Schraubenbohrungen der Hauptplatine aus.
5. Bringen Sie die Schraube (M2x3) zur Befestigung der USB-Typ-C-Halterung an der Hauptplatine wieder an.
6. Drücken Sie das rechte Bildschirmscharnier vorsichtig nach unten in Richtung des Systems.
7. Richten Sie die Schraubenbohrungen des rechten Bildschirmscharniers an den Schraubenbohrungen des Systems aus.
8. Setzen Sie die zwei Schrauben (M2x3) zur Befestigung des rechten Bildschirmscharniers am System ein.

Nächste Schritte

1. Bauen Sie die [Systemplatine](#) ein.
i ANMERKUNG: Die Systemplatine kann zusammen mit dem daran angebrachten Kühlkörper installiert werden, um den Vorgang zu vereinfachen und die thermische Verbindung zwischen der Systemplatine und dem Kühlkörper zu erhalten.
2. Bauen Sie den [thermischen Kühlkörper](#) ein.
3. Bauen Sie den [thermischen Lüfter](#) ein.
4. Bauen Sie die [Wireless-Karte](#) ein.
5. Bauen Sie das [M.2 2230-Solid-State-Laufwerk](#) bzw. das [M.2 2280-Solid-State-Laufwerk](#) ein (je nach Modell).
6. Installieren Sie die [3-Zellen-Batterie](#) bzw. die [4-Zellen-Batterie](#) (je nach Modell).

7. Bringen Sie die [Bodenabdeckung](#) an.
8. Befolgen Sie die Anweisungen unter [Nach der Arbeit an Komponenten im Inneren des Computers](#).

Handballenstützen- und Tastaturbaugruppe

Entfernen der Handballenstützen- und Tastaturbaugruppe

Voraussetzungen

1. Befolgen Sie die Anweisungen unter [Vor der Arbeit an Komponenten im Inneren des Computers](#).
2. Entfernen Sie die [Bodenabdeckung](#).
3. Entfernen Sie die [3-Zellen-Batterie](#) bzw. die [4-Zellen-Batterie](#) ein (je nach Modell).
4. Entfernen Sie das [M.2 2230-Solid-State-Laufwerk](#) bzw. das [M.2 2280-Solid-State-Laufwerk](#) (je nach Modell).
5. Entfernen Sie die [Wireless-Karte](#).
6. Entfernen Sie den [thermischen Lüfter](#).
7. Entfernen Sie den [thermischen Kühlkörper](#).
8. Entfernen Sie die [Knopfzellenbatterie](#).
9. Entfernen Sie die [Bildschirmbaugruppe](#).
10. Entfernen Sie die [I/O-Platine](#).
11. Entfernen Sie den [Netzschalter](#) bzw. den [Netzschalter mit Fingerabdruckleser](#).
12. Entfernen Sie die [Lautsprecher](#).
13. Entfernen Sie das [Touchpad](#).
14. Entfernen Sie die [Systemplatine](#).
 **ANMERKUNG:** Die Systemplatine kann zusammen mit dem daran angebrachten Kühlkörper entfernt werden, um den Vorgang zu vereinfachen und die thermische Verbindung zwischen der Systemplatine und dem Kühlkörper zu erhalten.
15. Entfernen Sie den [Netzadapterport](#).

Info über diese Aufgabe

-  **ANMERKUNG:** Die Handauflagenbaugruppe kann nicht weiter zerlegt werden, nachdem alle vorgängigen Verfahren zum Entfernen von Teilen abgeschlossen wurden. Wenn die Tastatur defekt ist und ausgetauscht werden muss, ersetzen Sie die gesamte Handauflagenbaugruppe.

Die folgende Abbildung zeigt die Handauflagenbaugruppe, nachdem die vorherigen Verfahren zum Entfernen von Teilen für den Austausch der Handauflagenbaugruppe durchgeführt wurden.

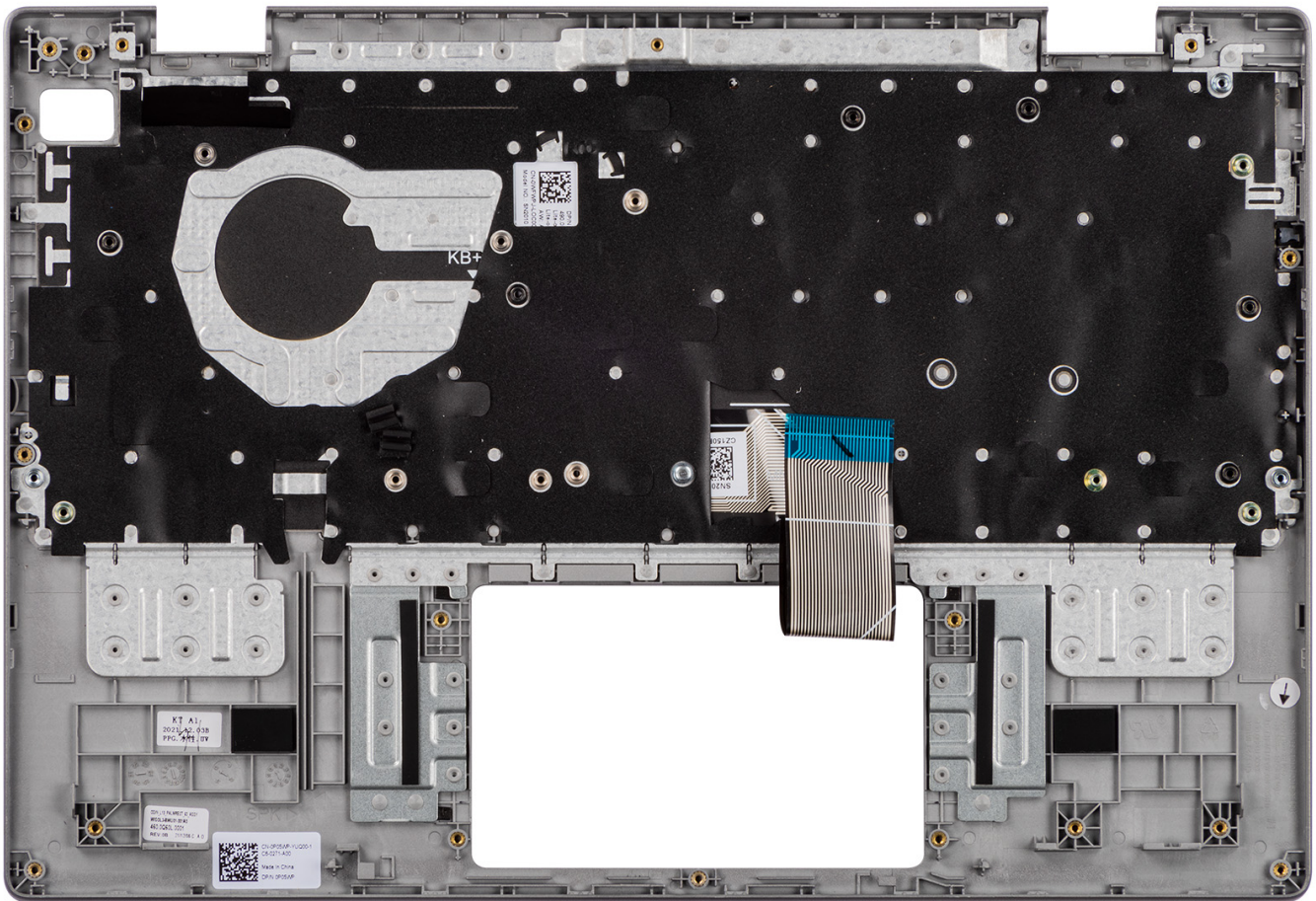

Schritte

Nachdem alle vorab notwendigen Schritte durchgeführt wurden, verbleibt nur noch die Handauflagen-Tastatur-Baugruppe.

Einbauen der Handballenstützen-Tastatur-Baugruppe

Voraussetzungen

Wenn Sie eine Komponente austauschen, muss die vorhandene Komponente entfernt werden, bevor Sie das Installationsverfahren durchführen.

Info über diese Aufgabe

Die folgende Abbildung zeigt die Position der Handballenstützen-Tastatur-Baugruppe und stellt das Installationsverfahren bildlich dar.

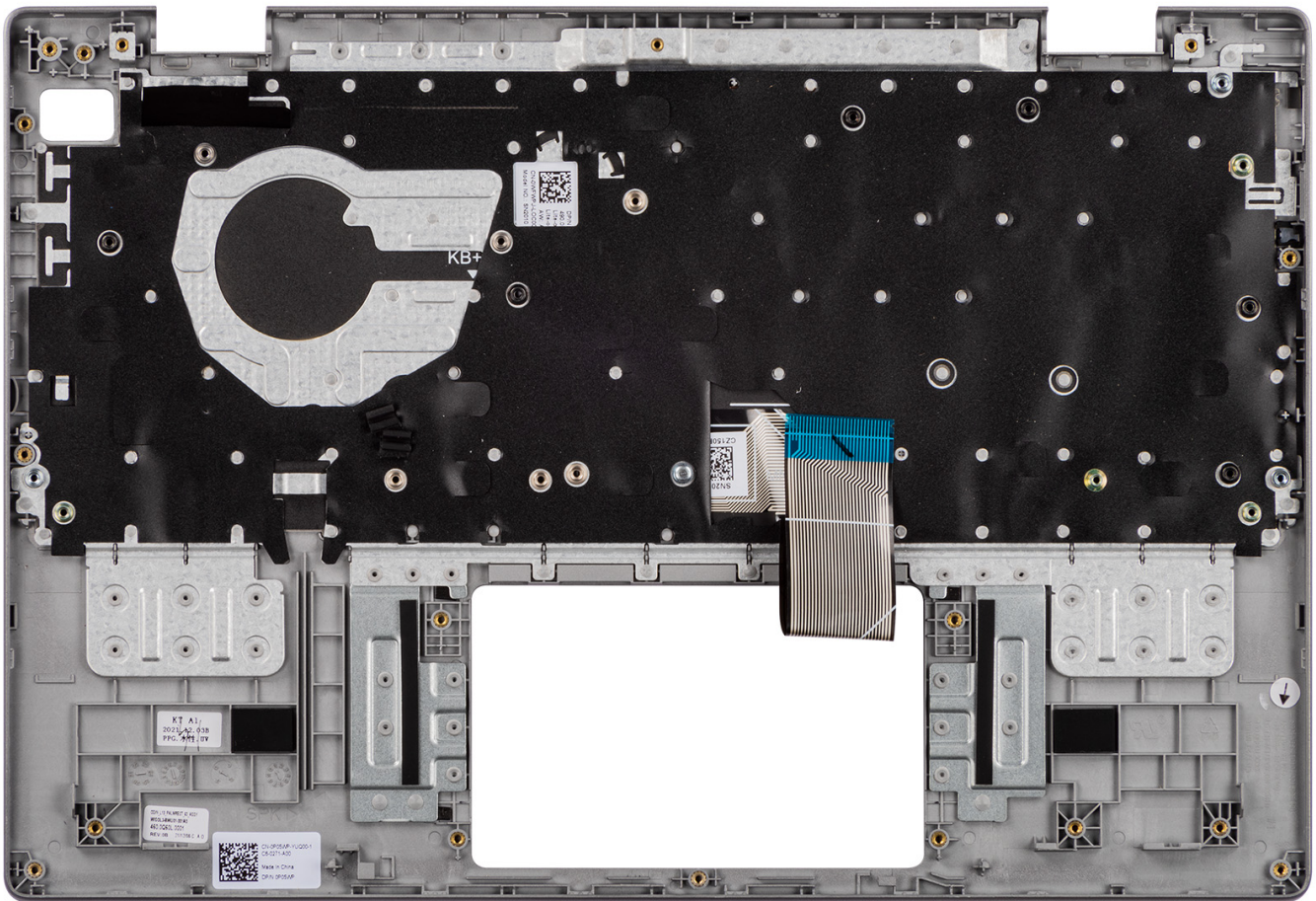

Schritte

Platzieren Sie die Handballenstützen-Tastatur-Baugruppe auf einer ebenen Oberfläche und führen Sie die erforderlichen Schritte aus, um die Handballenstützen-Tastatur-Baugruppe zu installieren.

Nächste Schritte

1. Bauen Sie den [Netzadapterport](#) ein.
2. Bauen Sie die [Systemplatine](#) ein.
 - i ANMERKUNG:** Die Systemplatine kann zusammen mit dem daran angebrachten Kühlkörper installiert werden, um den Vorgang zu vereinfachen und die thermische Verbindung zwischen der Systemplatine und dem Kühlkörper zu erhalten.
3. Bauen Sie das [Touchpad](#) ein.
4. Installieren Sie die [Lautsprecher](#).
5. Bauen Sie den [Netzschalter](#) bzw. den [Netzschalter mit Fingerabdruckleser](#) ein.
6. Bauen Sie die [E/A-Platine](#) ein.
7. Bauen Sie die [Bildschirmbaugruppe](#) ein.
8. Installieren Sie die [Knopfzellenbatterie](#).
9. Bauen Sie den [thermischen Kühlkörper](#) ein.
10. Bauen Sie den [thermischen Lüfter](#) ein.
11. Bauen Sie die [Wireless-Karte](#) ein.
12. Bauen Sie das [M.2 2230-Solid-State-Laufwerk](#) bzw. das [M.2 2280-Solid-State-Laufwerk](#) ein (je nach Modell).
13. Installieren Sie die [3-Zellen-Batterie](#) bzw. die [4-Zellen-Batterie](#) (je nach Modell).
14. Bringen Sie die [Bodenabdeckung](#) an.
15. Befolgen Sie die Anweisungen unter [Nach der Arbeit an Komponenten im Inneren des Computers](#).

Treiber und Downloads

Lesen Sie bei der Fehlerbehebung, dem Herunterladen oder Installieren von Treibern die Artikel in der Dell Wissensdatenbank sowie die häufig gestellten Fragen zu Treibern und Downloads unter [000123347](#).

BIOS-Setup

⚠ VORSICHT: Die Einstellungen in dem BIOS-Setup-Programm sollten nur von erfahrenen Computerbenutzern geändert werden. Bestimmte Änderungen können dazu führen, dass der Computer nicht mehr ordnungsgemäß arbeitet.

i ANMERKUNG: Je nach Computer und installierten Geräten werden die in diesem Abschnitt aufgeführten Elemente möglicherweise nicht angezeigt.

i ANMERKUNG: Vor der Verwendung des BIOS-Setup-Programms sollten Sie die Informationen des BIOS-Setup-Bildschirms notieren, um gegebenenfalls später darauf zurückgreifen zu können.

Verwenden Sie das BIOS-Setup-Programm für den folgenden Zweck:

- Abrufen von Informationen zur im Computer installierten Hardware, beispielsweise der RAM-Kapazität und der Größe des Festplattenlaufwerks
- Ändern von Informationen zur Systemkonfiguration
- Einstellen oder Ändern von benutzerdefinierten Optionen, wie Benutzerpasswort, installierte Festplattentypen und Aktivieren oder Deaktivieren von Basisgeräten.

BIOS-Übersicht

Das BIOS verwaltet den Datenfluss zwischen dem Betriebssystem des Computers und den verbundenen Geräten, wie z. B. Festplatte, Videoadapter, Tastatur, Maus und Drucker.

Aufrufen des BIOS-Setup-Programms

Schritte

1. Schalten Sie den Computer ein.
2. Drücken Sie umgehend die Taste F2, um das BIOS-Setup-Programm aufzurufen.

i ANMERKUNG: Wenn Sie zu lange gewartet haben und bereits das Betriebssystem-Logo angezeigt wird, warten Sie, bis der Desktop angezeigt wird. Fahren Sie den Computer anschließend herunter und versuchen Sie es erneut.

Navigationstasten

i ANMERKUNG: Bei den meisten Optionen im System-Setup werden Änderungen zunächst nur gespeichert und erst beim Neustart des Systems wirksam.

Tabelle 3. Navigationstasten

Tasten	Navigation
Pfeil nach oben	Zurück zum vorherigen Feld
Pfeil nach unten	Weiter zum nächsten Feld
Eingabetaste	Wählt einen Wert im ausgewählten Feld aus (falls vorhanden) oder folgt dem Link in diesem Feld.
<Leertaste>	Öffnet oder schließt gegebenenfalls eine Dropdown-Liste.
Registerkarte	Weiter zum nächsten Fokusbereich. i ANMERKUNG: Nur für den Standard-Grafikbrowser

Tabelle 3. Navigationstasten (fortgesetzt)

Tasten	Navigation
<Esc>	Wechselt zur vorherigen Seite, bis das Hauptfenster angezeigt wird. Durch Drücken der Esc-Taste im Hauptfenster wird eine Meldung angezeigt, die Sie auffordert, alle nicht gespeicherten Änderungen zu speichern. Anschließend wird das System neu gestartet.

Einmaliges Startmenü

Wenn Sie das **einmalige Startmenü** aufrufen möchten, schalten Sie den Computer ein und drücken Sie dann umgehend die Taste F12.

i **ANMERKUNG:** Es wird empfohlen, den Computer herunterzufahren, falls er eingeschaltet ist.

Das einmalige Startmenü zeigt die Geräte an, die Sie starten können, einschließlich der Diagnoseoption. Die Optionen des Startmenüs lauten:

- Wechseldatenträger (soweit verfügbar)
- STXXXX-Laufwerk (falls vorhanden)
 - i** **ANMERKUNG:** XXX gibt die Nummer des SATA-Laufwerks an.
- Optisches Laufwerk (soweit verfügbar)
- SATA-Festplattenlaufwerk (falls vorhanden)
- Diagnostics (Diagnose)

Der Startreihenfolgebildschirm zeigt auch die Optionen zum Zugriff auf den System-Setup-Bildschirm an.

System-Setup-Optionen

i **ANMERKUNG:** Abhängig vom System und den installierten Geräten werden die in diesem Abschnitt aufgeführten Elemente möglicherweise nicht angezeigt.

Tabelle 4. System-Setup-Optionen – Menü „Systeminformationen“

Übersicht	
Latitude 3330	
BIOS Version	Zeigt die Versionsnummer des BIOS an.
Service Tag	Zeigt die Service-Tag-Nummer des Systems an.
Asset Tag	Zeigt den Bestands-Tag des Systems an.
Manufacture Date	Zeigt das Herstellungsdatum des Systems an.
Ownership Date	Zeigt das Ownership Date des Systems an.
Express Service Code	Zeigt den Express-Servicecode des Systems an.
Ownership Tag	Zeigt das Ownership Tag des Systems an.
Signed Firmware Update	Zeigt an, ob die signierte Firmware-Aktualisierung auf dem System aktiviert ist.
Battery Information	
Primary	Zeigt an, dass es sich um die primäre Batterie handelt.
Battery Level	Zeigt den Akkuladestand des Systems an.
Battery State	Zeigt den Akkustatus des Systems an.
Health	Zeigt den Funktionszustand des Akkus des Systems an.
Netzadapter	Zeigt an, ob der Netzadapter angeschlossen ist oder nicht.
Processor Information	

Tabelle 4. System-Setup-Optionen – Menü „Systeminformationen“ (fortgesetzt)

Übersicht	
Prozessortyp	Zeigt den Prozessortyp an.
Maximum Clock Speed	Zeigt die maximale Prozessortaktrate an.
Minimum Clock Speed	Zeigt die minimale Prozessortaktrate an.
Current Clock Speed	Zeigt die aktuelle Prozessortaktrate an.
Core Count	Zeigt die Anzahl der Prozessorkerne an.
Processor ID	Zeigt den ID-Code des Prozessors an.
Processor L2 Cache	Zeigt die Größe des Prozessor-L2-Caches an.
Processor L3 Cache	Zeigt die Größe des Prozessor-L3-Caches an.
Microcode Version	Zeigt die Mikrocode-Version an.
Intel Hyper-Threading Capable	Zeigt an, ob der Prozessor Hyper-Threading-fähig (HT) ist.
64-Bit Technology	Zeigt an, ob 64- Bit-Technologie verwendet wird.
Memory Information	
Memory Installed	Zeigt den installierten Gesamtspeicher des Systems an.
Memory Available	Zeigt den verfügbaren Gesamtspeicher des Systems an.
Memory Speed	Zeigt die Speichertaktrate an.
Memory Channel Mode	Zeigt den Single-Channel- oder Dual-Channel-Modus an.
Memory Technology	Zeigt die für den Arbeitsspeicher verwendete Technologie an.
Devices Information	
Panel Type	Zeigt den Panel-Typ des Systems an.
Video Controller	Zeigt den Video-Controller-Typ des Systems an.
Video Memory	Zeigt die Angaben zum Videospeicher des Systems an.
Wi-Fi Device	Zeigt die Angaben zum Wireless-Gerät des Systems an.
Native Resolution	Zeigt die native Auflösung des Bildschirms des Systems an.
Video BIOS Version	Zeigt die Video-BIOS-Version des Systems an.
Audio Controller	Zeigt die Angaben zum Audio-Controller des Systems an.
Bluetooth Device	Zeigt die Angaben zum Bluetooth-Gerät des Systems an.

Tabelle 5. Optionen des System-Setup – Menü „Boot Configuration“ (Startkonfiguration)

Startkonfiguration	
Startreihenfolge	
Startmodus	Zeigt den Startmodus an.
Startreihenfolge	Zeigt die Startsequenz.
Secure Digital (SD) Card Boot	Aktivieren oder deaktivieren des schreibgeschützten Boots für die SD-Karte. Standardmäßig ist die Option Secure Digital (SD) Card Boot deaktiviert.
Sicherer Start	
Enable Secure Boot	Zum Aktivieren oder Deaktivieren der Funktion Secure Boot. Standardmäßig ist die Option Secure Boot aktiviert.
Secure Boot Mode	Aktivieren oder deaktivieren Sie diese Option, um die Optionen für sicheren Startmodus zu ändern. Standardmäßig ist der Deployed Mode aktiviert.

Tabelle 5. Optionen des System-Setup – Menü „Boot Configuration“ (Startkonfiguration) (fortgesetzt)

Startkonfiguration	
Expert Key Management	
Enable Custom Mode	Aktivieren oder Deaktivieren des benutzerdefinierten Modus. Standardmäßig ist die Option custom mode nicht aktiviert.
Custom Mode Key Management	Wählen Sie die benutzerdefinierten Werte für Expert Key Management.

Tabelle 6. System-Setup-Optionen – Menü „Integrated Devices“

Integrierte Geräte	
Date/Time	Zeigt das aktuelle Datum im Format MM/TT/JJJJ und die aktuelle Uhrzeit im Format SS:MM:SS AM/PM an.
Kamera	Aktiviert oder deaktiviert die Kamera. Standardmäßig ist die Option Enable Camera aktiviert.
Audio	
Enable Audio (Audio aktivieren)	Aktivieren oder deaktivieren Sie den integrierten Audio-Controller. Standardmäßig sind alle Optionen aktiviert.
USB Configuration	<ul style="list-style-type: none"> • Aktivieren oder Deaktivieren des Startens von USB-Massenspeichergeräten, die mit externen USB-Ports verbunden sind. Standardmäßig ist die Option Enable External USB Ports aktiviert. • Aktivierung oder Deaktivierung des Bootens von USB-Massenspeichergeräten wie externen Festplatten, optischen Laufwerken, und einem USB-Laufwerk. Standardmäßig ist die Option Enable USB Boot Support aktiviert.
USB4 PCIe-Tunneling deaktivieren	Deaktivieren der Option „USB4 PCIe Tunneling“. Standardmäßig ist diese Option deaktiviert.
Video/Power only on Type-C Ports	Aktivieren oder Deaktivieren der Funktionalität des Typ-C-Anschlusses für Video oder nur für Strom. Standardmäßig ist die Option Video/Power only on Type-C Ports deaktiviert.

Tabelle 7. System-Setup-Optionen – Menü „Storage“

Storage	
SATA/NVMe-Vorgang	
SATA/NVMe-Vorgang	Konfiguriert den Betriebsmodus des integrierten Speichergerät-Controllers. Standardmäßig ist die Option RAID On aktiviert.
Speicherschnittstelle	
Port Enablement	Auf dieser Seite können Sie die integrierten Laufwerke aktivieren. Standardmäßig ist die Option M.2-PCIe-SSD aktiviert.
SMART Reporting	
Enable SMART Reporting (SMART-Berichte aktivieren)	Aktivieren oder deaktivieren von Selbstüberwachung, Analyse und Berichtstechnologie (SMART) während des Systemstarts. Die Option Enable SMART Reporting ist standardmäßig deaktiviert.
Drive Information	
M.2 PCIe SSD	
Typ	Zeigt die Informationen zum M.2-PCIe-SSD-Typen des Systems an.

Tabelle 7. System-Setup-Optionen – Menü „Storage“ (fortgesetzt)

Storage	
Device (Gerät)	Zeigt die Informationen zum M.2-PCIe-SSD-Gerät des Systems an.
Enable MediaCard (Speicherkarte aktivieren)	
SD-Karte (Secure Digital)	SD-Karte aktivieren oder deaktivieren. Standardmäßig ist die Option Secure Digital (SD) Card aktiviert.
Secure Digital (SD) Card Read-Only Mode	Aktiviert oder deaktiviert den schreibgeschützten Modus für die SD-Karte. Standardmäßig ist die Option Secure Digital (SD) Card Read-Only Mode deaktiviert.

Tabelle 8. System-Setup-Optionen – Menü „Display“

Display	
Bildschirmhelligkeit	
Brightness on battery power	Legt bei Aktivierung die Bildschirmhelligkeit fest, wenn das System im Batteriebetrieb läuft.
Brightness on AC power	Legt bei Aktivierung die Bildschirmhelligkeit fest, wenn das System mit Netzstrom betrieben wird.
EcoPower	Aktivieren oder Deaktivieren der EcoPower-Funktion in Ihrem Bildschirm. EcoPower kann die Akkulaufzeit des Systems verlängern, indem die Bildschirmhelligkeit bei Bedarf verringert wird. Standardmäßig ist die Option Enable EcoPower aktiviert.
Full Screen Logo	Aktiviert oder deaktiviert das Vollbildschirmlogo. Standardmäßig ist diese Funktion deaktiviert.

Tabelle 9. System-Setup-Optionen – Menü „Connection“

Verbindung	
Wireless Device Enable	
WLAN	Aktiviert oder deaktiviert das interne WLAN-Gerät. Standardmäßig ist die Funktion aktiviert.
Bluetooth	Aktiviert oder deaktiviert das interne Bluetooth-Gerät. Standardmäßig ist die Funktion aktiviert.
Enable UEFI Network Stack	Aktiviert oder deaktiviert den UEFI Network Stack und steuert den integrierten LAN-Controller. Standardmäßig ist die Option UEFI-Netzwerk-Stack aktivieren aktiviert.
HTTPs Boot Feature	
HTTPs Boot	Aktivieren oder Deaktivieren der Funktion „HTTPs Boot“ (HTTPS-Start). Standardmäßig ist die Option HTTPs Boot deaktiviert.

Tabelle 10. System-Setup-Optionen – Menü „Power“

Strom	
Akkukonfiguration	Ermöglicht den Akkubetrieb des Systems während hoher Netzstromverbrauchszeiten. Verwenden Sie die Tabelle Custom Charge Start und Custom Charge Stop , um die Nutzung von Netzstrom zwischen bestimmten Tageszeiten zu verhindern.

Tabelle 10. System-Setup-Optionen – Menü „Power“ (fortgesetzt)

Strom	
	Standardmäßig ist die Option Adaptive aktiviert.
Erweiterte Konfiguration	
Enable Advanced Battery Charge Configuration	Aktiviert oder deaktiviert die erweiterte Akkuladekonfiguration. Standardmäßig ist die Option Enable Advanced Battery Charge Configuration deaktiviert.
Peak Shift	Ermöglicht den Akkubetrieb des Systems während hoher Netzstromverbrauchszeiten.
Enable Peak Shift (Verschiebung zu Spitzenauslastungszeiten aktivieren)	Standardmäßig ist die Option Impulsspitzenverschiebung aktivieren deaktiviert.
Temperaturverwaltung	Ermöglicht dem Kühlungslüfter- und Prozessor-Wärmemanagement die Anpassung der Systemleistung, des Geräuschpegels und der Temperatur. Standardmäßig ist die Option Optimized aktiviert.
USB Wake Support	
Enable USB Wake Support (USB Wake Support aktivieren)	Wenn diese Option aktiviert ist, können USB-Geräte wie Maus oder Tastatur verwendet werden, um das System aus dem Stand-by-Modus, dem Ruhemodus oder dem ausgeschalteten Zustand heraus zu aktivieren. i ANMERKUNG: Für diese Funktion muss Deep Sleep Control deaktiviert sein. i ANMERKUNG: Diese Funktion kann nur dann verwendet werden, wenn ein Netzteil angeschlossen ist. Wenn das Netzteil vor dem Stand-by-Modus entfernt wird, deaktiviert das BIOS die Energieversorgung aller USB-Anschlüsse, um Energie zu sparen.
	Standardmäßig ist die Option Enable USB Wake Support deaktiviert.
Wake on Dell USB-C Dock	Wenn aktiviert, wird durch Anschließen einer Dell USB-C-Dockingstation das System aus dem Stand-by-Modus, dem Ruhemodus oder dem ausgeschalteten Zustand heraus aktiviert. Standardmäßig ist die Option Wake on Dell USB-C Dock aktiviert.
Block Sleep	Ermöglicht das Blockieren des Energiesparmodus (S3) im Betriebssystem. Standardmäßig ist die Option Block Sleep deaktiviert.
Lid Switch	
Enable Lid Switch	Aktiviert oder deaktiviert den Abdeckungsschalter. Standardmäßig ist die Option Enable Lid Switch aktiviert.
Power On Lid Open	Wenn aktiviert, kann das System aus dem ausgeschalteten Zustand hochgefahren werden, wenn der Deckel geöffnet wird. Standardmäßig ist die Option Power On Lid Open aktiviert.
Intel Speed Shift-Technologie	Aktiviert oder deaktiviert die Unterstützung für die Intel Speed Shift-Technologie. Die Option Intel Speed Shift Technology ist standardmäßig aktiviert.

Tabelle 11. System-Setup-Optionen – Menü „Sicherheit“

Sicherheit	
TPM 2.0 Security	
TPM 2.0 Security On	Ermöglicht das Aktivieren oder Deaktivieren der TPM-Sichtbarkeit für das Betriebssystem. Standardmäßig ist die Option TPM 2.0 Security On aktiviert.

Tabelle 11. System-Setup-Optionen – Menü „Sicherheit“ (fortgesetzt)

Sicherheit	
Attestation Enable (Bestätigen aktivieren)	Ermöglicht die Steuerung, ob die TPM-Bestätigungshierarchie (Trusted Platform Module) für das Betriebssystem verfügbar ist. Standardmäßig ist die Option Attestation Enable aktiviert.
Key Storage Enable (Schlüsselspeicher aktivieren)	Ermöglicht die Steuerung, ob das TPM (Trusted Platform Module) für das Betriebssystem verfügbar ist. Standardmäßig ist die Option Key Storage Enable aktiviert.
SHA-256	Wenn aktiviert, verwenden BIOS und TPM den Hash-Algorithmus SHA-256, um Messungen während des BIOS-Starts in die TPM-PCRs zu erweitern. Standardmäßig ist die Option SHA-256 aktiviert.
Clear	Ermöglicht das Löschen der TPM-Besitzerinformationen und setzt das TPM auf den Standardzustand zurück. Standardmäßig ist die Option Clear deaktiviert.
PPI Bypass for Clear Commands	Steuert das TPM Physical Presence Interface (PPI). Standardmäßig ist die Option PPI ByPass for clear Commands deaktiviert.
SMM Security Mitigation	Aktiviert oder deaktiviert die zusätzlichen UEFI-SMM-Sicherheitsmaßnahmen. Standardmäßig ist diese Funktion aktiviert.
Data Wipe on Next Boot	
Start Data Wipe	Aktiviert oder deaktiviert die Datenlöschung beim nächsten Startvorgang. Standardmäßig ist die Option Start Data Wipe deaktiviert.
Absolute	Aktiviert oder deaktiviert bzw. deaktiviert dauerhaft die BIOS-Modulschnittstelle des optionalen Services „Absolute Persistence Module“ von Absolute Software. Standardmäßig ist diese Funktion aktiviert. <div style="border: 1px solid red; padding: 5px; margin: 5px 0;"> ⚠️ WARNUNG: Die Option „Permanently Disabled“ kann nur einmal ausgewählt werden. Wenn „Permanently Disabled“ ausgewählt ist, kann Absolute Persistence nicht erneut aktiviert werden. Es sind keine weiteren Änderungen an den Enable/Disable-Status zulässig. </div> <div style="margin: 5px 0;"> ℹ️ ANMERKUNG: Die Optionen zum Aktivieren/Deaktivieren stehen nicht zur Verfügung, während sich Computrace im aktivierten Status befindet. </div>
UEFI Boot Path Security	Steuert, ob Benutzer beim Starten auf einem UEFI-Startpfad aus dem F12-Systemstartmenü aufgefordert werden, ein Administratorkennwort einzugeben (falls eingestellt). Standardmäßig ist die Option Always Except Internal HDD aktiviert.

Tabelle 12. System-Setup-Optionen – Menü „Passwords“

Kennwörter	
Admin Password	Festlegen, Ändern oder Löschen des Administratorkennworts.
System Password	Festlegen, Ändern oder Löschen des Systemkennworts.
NVMe SSD0	Festlegen, Ändern oder Löschen des NVMe-SSD0-Kennworts für das Festplattenlaufwerk.
Password Configuration	
Großbuchstaben: A-Z	Das Kennwort muss mindestens einen Großbuchstaben enthalten. Standardmäßig ist diese Option deaktiviert.
Kleinbuchstaben	Das Kennwort muss mindestens einen Kleinbuchstaben enthalten.

Tabelle 12. System-Setup-Optionen – Menü „Passwords“ (fortgesetzt)

Kennwörter	
Ziffer	Standardmäßig ist diese Option deaktiviert. Das Kennwort muss mindestens eine Ziffer enthalten.
Sonderzeichen	Standardmäßig ist diese Option deaktiviert. Das Kennwort muss mindestens ein Sonderzeichen enthalten.
Mindestanzahl an Zeichen	Legt die Mindestanzahl an Zeichen fest, die für Kennwörter zulässig ist.
Password Bypass	Wenn diese Option aktiviert ist, wird der Benutzer beim Hochfahren aus dem ausgeschalteten Zustand immer zur Eingabe des Systemkennworts und des Kennworts für das interne Festplattenlaufwerk aufgefordert. Standardmäßig ist die Option Disabled (Deaktiviert) ausgewählt.
Password Changes	
Enable Non-Admin Password Changes	Aktiviert oder deaktiviert, ob Nutzer das System- und das Festplattenkennwort ändern können, ohne ein Administratorkennwort eingeben zu müssen. Standardmäßig ist diese Funktion aktiviert.
Admin Setup Lockout	
Enable Admin Setup Lockout (Sperrung für Administrator-Setup aktivieren)	Bietet Administratoren die Kontrolle darüber, wie ihre Nutzer auf das BIOS-Setup zugreifen können. Standardmäßig ist diese Option deaktiviert.
Master Password Lockout	
Enable Master Password Lockout (Sperrung des Masterkennworts aktivieren)	Beim Aktivieren dieser Option wird die Masterkennwort-Unterstützung deaktiviert. Standardmäßig ist diese Option deaktiviert.
Allow Non-Admin PSID Revert	
Enable Allow Non-Admin PSID Revert	Steuert den Zugriff auf die Physical Security ID (PSID) Revert-Funktion von NVMe-Festplatten über die Dell Security Manager-Eingabeaufforderung. Standardmäßig ist diese Option deaktiviert.

Tabelle 13. System-Setup-Optionen – Menü „Update, Recovery“

Update, Recovery	
UEFI Capsule Firmware Updates	Zum Aktivieren oder Deaktivieren der BIOS-Aktualisierungen über UEFI Capsule-Aktualisierungspakete. i ANMERKUNG: Ein Deaktivieren dieser Option blockiert BIOS-Aktualisierungen über Dienste wie Microsoft Windows Update und Linux Vendor Firmware Service (LVFS). Standardmäßig ist diese Funktion aktiviert.
BIOS Recovery from Hard Drive	Ermöglicht es dem Nutzer, bei bestimmten BIOS-Problemen von einer Wiederherstellungsdatei auf der primären Festplatte des Nutzers oder einem externen USB-Stick wiederherzustellen. Standardmäßig ist diese Funktion aktiviert. i ANMERKUNG: Die BIOS-Recovery von Festplatten ist für selbstverschlüsselnde Festplatten (Self-Encrypting Drives, SED) nicht verfügbar.
BIOS Downgrade	
BIOS-Downgrade zulassen	Dieses Feld steuert das Zurücksetzen der Systemfirmware auf frühere Versionen.

Tabelle 13. System-Setup-Optionen – Menü „Update, Recovery“ (fortgesetzt)

Update, Recovery	
SupportAssist OS Recovery	Standardmäßig ist diese Funktion aktiviert. Aktivieren oder Deaktivieren des Boot-Flow für das SupportAssist OS Recovery-Tool im Fall von bestimmten Systemfehlern. Standardmäßig ist diese Funktion aktiviert.
BIOSConnect	Aktiviert oder deaktiviert die Wiederherstellung des Cloud-Service-Betriebssystems, wenn das Hauptbetriebssystem nicht innerhalb der Anzahl von Ausfällen bootet, die gleich oder größer als die Setup-Option „Auto OS Recovery Threshold“ ist, und das lokale Service-Betriebssystem nicht bootet oder nicht installiert ist. Standardmäßig ist diese Funktion aktiviert.
Dell Auto operating system Recovery Threshold	Dient zur Kontrolle des automatischen Startablaufs der Konsole für SupportAssist-Systemproblemlösung und des Dell OS Recovery Tools. Standardmäßig ist der Schwellenwert auf 2 gesetzt.

Tabelle 14. System-Setup-Optionen – Menü „System Management“

Systemverwaltung	
Service Tag	Zeigt die Service-Tag-Nummer des Systems an.
Asset Tag	Erstellen einer Systemkennnummer.
AC Behavior	
Wake on AC (Einschalten bei Netzstromanbindung)	Aktiviert oder deaktiviert die Option „Wake on AC“. Standardmäßig ist diese Option deaktiviert.
Auto On Time	Aktivierung des automatischen Startens des Systems jeden Tag oder zu einem vorgegebenen Datum und einer vorgegebenen Zeit. Diese Option kann nur konfiguriert werden, wenn der Modus „Auto on Time“ auf „Everyday“, auf „Weekdays“ oder auf „Selected Day“ gesetzt ist. Standardmäßig ist diese Option deaktiviert.

Tabelle 15. System-Setup-Optionen – Menü „Keyboard“

Tastatur	
Numlock Enable	Ermöglicht die Aktivierung der Numlock-Funktion beim Start des Systems. Standardmäßig ist die Option Fn Lock Options aktiviert.
Fn Lock Options	Standardmäßig ist die Option „Fn Lock“ (Fn-Sperre) aktiviert.
Lock Mode	Standardmäßig ist die Option Lock Mode Secondary aktiviert. Mit dieser Option scannen die Tasten F1-F2 den Code auf ihre sekundären Funktionen.

Tabelle 16. System-Setup-Optionen – Menü „Verhalten vor dem Starten“

Verhalten vor dem Starten	
Adapter Warnings	
Enable Adapter Warnings (Adapterwarnungen aktivieren)	Aktiviert oder deaktiviert Warnmeldungen während des Startvorgangs, wenn Adapter mit geringerer Stromkapazität erkannt werden. Standardmäßig ist diese Funktion aktiviert.
Warning and Errors	Dient zum Aktivieren oder Deaktivieren der Aktion, die durchgeführt werden soll, wenn eine Warnung oder ein Fehler aufgetreten ist. Standardmäßig ist die Option Prompt on Warnings and Errors aktiviert.
USB-C Warnings	

Tabelle 16. System-Setup-Optionen – Menü „Verhalten vor dem Starten“ (fortgesetzt)

Verhalten vor dem Starten	
Enable Dock Warning Messages	Standardmäßig ist diese Funktion aktiviert.
Fastboot	Ermöglicht die Konfiguration der Geschwindigkeit des UEFI-Startvorgangs. Standardmäßig ist die Option Minimal aktiviert.
Extend BIOS POST Time	BIOS POST-Ladezeit einstellen. Standardmäßig ist die Option 0 Sekunden aktiviert.

Tabelle 17. System-Setup-Optionen – Menü „Virtualization“

Virtualisierung	
Intel Virtualization Technology	
Enable Intel Virtualization Technology (VT)	Wenn diese Option aktiviert ist, kann das System einen Virtual Machine Monitor (VMM) ausführen. Standardmäßig ist diese Funktion aktiviert.
VT for Direct I/O	Wenn aktiviert, kann das System Virtualization Technology for Directed I/O (VT-d) ausführen. Standardmäßig ist diese Funktion aktiviert.
Intel Trusted Execution-Technologie (TXT)	
Enable Intel Trusted Execution Technology (TXT)	Gibt an, ob ein Measured Virtual Machine Monitor (MVMM) die zusätzlichen Hardwarefunktionen der Intel Trusted Execution Technology nutzen kann. Folgendes muss aktiviert sein, um Intel TXT zu aktivieren: <ul style="list-style-type: none"> • Trusted Platform Module (TPM) • Intel Hyper-Threading • Alle CPU-Kerne (Multi-Core-Unterstützung) • Intel Virtualization Technology • Intel VT for Direct I/O Standardmäßig ist diese Option deaktiviert.

Tabelle 18. System-Setup-Optionen – Menü „Leistung“

Leistung	
Multi Core Support	
Active Cores	Ermöglicht die Änderung der Anzahl der CPU-Kerne, die dem Betriebssystem zur Verfügung stehen. Standardmäßig ist die Option Alle Kerne aktiviert.
Intel SpeedStep	
Enable Intel SpeedStep Technology	Ermöglicht dem System, die Prozessorspannung und die Core-Frequenz dynamisch anzupassen, um den durchschnittlichen Stromverbrauch und die Wärmeabfuhr zu reduzieren. Standardmäßig ist diese Funktion aktiviert.
C-States Control	
Enable C-State Control	Aktivieren der Fähigkeit der CPU, in den Energiesparmodus zu eintreten und ihn zu beenden. Wenn die Option deaktiviert ist, werden alle C-Zustände deaktiviert. Wenn die Option aktiviert ist, werden alle C-Zustände aktiviert, die der Chipsatz oder die Plattform zulässt. Standardmäßig ist diese Funktion aktiviert.

Tabelle 18. System-Setup-Optionen – Menü „Leistung“ (fortgesetzt)

Leistung	
Intel Turbo Boost Technology	
Enable Intel Turbo Boost Technology	Aktivieren oder Deaktivieren des Intel TurboBoost-Modus des Prozessors. Standardmäßig ist diese Funktion aktiviert.
Intel Hyper-Threading Technology	
Enable Intel Hyper-Threading Technology	Aktivieren oder Deaktivieren von Hyper-Threading im Prozessor. Standardmäßig ist diese Funktion aktiviert.
Dynamic Tuning:Machine Learning	
Enable Dynamic Tuning:Machine Learning	Aktiviert die Funktion des Betriebssystems, das dynamische Energie-Tuning auf Basis erkannter Workloads zu verbessern. Standardmäßig ist diese Option deaktiviert.

Tabelle 19. System-Setup-Optionen – Menü „Systemprotokolle“

Systemprotokolle	
BIOS Event Log	
Clear Bios Event Log	Zeigt BIOS-Ereignisse an. Standardmäßig ist die Option Keep Log aktiviert.
Thermal Event Log	
Clear Thermal Event Log	Zeigt thermische Ereignisse an. Standardmäßig ist die Option Keep Log aktiviert.
Power Event Log	
Strom-Ereignisprotokolle löschen	Zeigt Stromversorgungsereignisse an. Standardmäßig ist die Option Keep Log aktiviert.
Lizenzinformationen	Zeigt die Lizenzinformationen des Systems an.

Aktualisieren des BIOS

Aktualisieren des BIOS unter Windows

Info über diese Aufgabe

⚠ VORSICHT: Wenn BitLocker vor der Aktualisierung des BIOS nicht ausgesetzt wird, wird beim nächsten Neustart des Systems der BitLocker-Schlüssel nicht erkannt. Sie werden dann aufgefordert, den Wiederherstellungsschlüssel einzugeben, um fortfahren zu können, und das System fordert Sie bei jedem Neustart erneut dazu auf. Wenn der Wiederherstellungsschlüssel nicht bekannt ist, kann dies zu Datenverlust oder einer unnötigen Neuinstallation des Betriebssystems führen. Weitere Informationen zu diesem Thema finden Sie durch Suchen in der Knowledgebase-Ressource unter www.dell.com/support.

Schritte

1. Rufen Sie die Website www.dell.com/support auf.
2. Klicken Sie auf **Produktsupport**. Klicken Sie auf **Support durchsuchen**, geben Sie die Service-Tag-Nummer Ihres Computers ein und klicken Sie auf **Suchen**.

 **ANMERKUNG:** Wenn Sie keine Service-Tag-Nummer haben, verwenden Sie die SupportAssist-Funktion, um Ihren Computer automatisch zu identifizieren. Sie können auch die Produkt-ID verwenden oder manuell nach Ihrem Computermodell suchen.

3. Klicken Sie auf **Treiber & Downloads**. Erweitern Sie **Treiber suchen**.
4. Wählen Sie das Betriebssystem aus, das auf Ihrem Computer installiert ist.
5. Wählen Sie in der Dropdown-Liste **Kategorie** die Option **BIOS** aus.
6. Wählen Sie die neueste BIOS-Version aus und klicken Sie auf **Herunterladen**, um das BIOS für Ihren Computer herunterzuladen.
7. Sobald der Download abgeschlossen ist, wechseln Sie zu dem Ordner, in dem Sie die Datei für die BIOS-Aktualisierung gespeichert haben.
8. Doppelklicken Sie auf das Dateisymbol der BIOS-Aktualisierungsdatei und befolgen Sie die Anweisungen auf dem Bildschirm. Weitere Informationen finden Sie in der Wissensdatenbank-Ressource unter www.dell.com/support.

Aktualisieren des BIOS in Linux und Ubuntu

Informationen zum Aktualisieren des System-BIOS auf einem Computer, auf dem Linux oder Ubuntu installiert ist, finden Sie im Wissensdatenbank-Artikel [000131486](https://www.dell.com/support) unter www.dell.com/support.

Aktualisieren des BIOS unter Verwendung des USB-Laufwerks in Windows

Info über diese Aufgabe

 **VORSICHT:** Wenn BitLocker vor der Aktualisierung des BIOS nicht ausgesetzt wird, wird beim nächsten Neustart des Systems der BitLocker-Schlüssel nicht erkannt. Sie werden dann aufgefordert, den Wiederherstellungsschlüssel einzugeben, um fortfahren zu können, und das System fordert Sie bei jedem Neustart erneut dazu auf. Wenn der Wiederherstellungsschlüssel nicht bekannt ist, kann dies zu Datenverlust oder einer unnötigen Neuinstallation des Betriebssystems führen. Weitere Informationen zu diesem Thema finden Sie durch Suchen in der Knowledgebase-Ressource unter www.dell.com/support.

Schritte

1. Befolgen Sie das Verfahren von Schritt 1 bis Schritt 6 unter [Aktualisieren des BIOS in Windows](#) zum Herunterladen der aktuellen BIOS-Setup-Programmdatei.
2. Erstellen Sie ein startfähiges USB-Laufwerk. Weitere Informationen finden Sie in der Wissensdatenbank-Ressource unter www.dell.com/support.
3. Kopieren Sie die BIOS-Setup-Programmdatei auf das startfähige USB-Laufwerk.
4. Schließen Sie das startfähige USB-Laufwerk an den Computer an, auf dem Sie die BIOS-Aktualisierung durchführen möchten.
5. Starten Sie den Computer neu und drücken Sie **F12**.
6. Starten Sie das USB-Laufwerk über das **Einmaliges Boot-Menü**.
7. Geben Sie den Namen der BIOS-Setup-Programmdatei ein und drücken Sie **Eingabe**. Die **BIOS Update Utility (Dienstprogramm zur BIOS-Aktualisierung)** wird angezeigt.
8. Befolgen Sie die Anweisungen auf dem Bildschirm, um die BIOS-Aktualisierung abzuschließen.

Aktualisieren des BIOS über das einmalige F12-Startmenü

Aktualisieren Sie das BIOS Ihres Computers unter Verwendung einer BIOS-Aktualisierungsdatei (.exe), die auf einen FAT32-USB-Stick kopiert wurde, und Starten Sie das einmalige F12-Startmenü.

Info über diese Aufgabe

 **VORSICHT:** Wenn BitLocker vor der Aktualisierung des BIOS nicht ausgesetzt wird, wird beim nächsten Neustart des Systems der BitLocker-Schlüssel nicht erkannt. Sie werden dann aufgefordert, den Wiederherstellungsschlüssel einzugeben, um fortfahren zu können, und das System fordert Sie bei jedem Neustart erneut dazu auf. Wenn der Wiederherstellungsschlüssel nicht bekannt ist, kann dies zu Datenverlust oder einer unnötigen Neuinstallation des

Betriebssysteme führen. Weitere Informationen zu diesem Thema finden Sie durch Suchen in der Knowledgebase-Ressource unter www.dell.com/support.

BIOS-Aktualisierung

Sie können die BIOS-Aktualisierungsdatei in Windows über einen bootfähigen USB-Stick ausführen oder Sie können das BIOS über das einmalige F12-Startmenü auf dem System aktualisieren.

Die meisten Computer von Dell, die nach 2012 hergestellt wurden, verfügen über diese Funktion, und Sie können es überprüfen, indem Sie das einmalige F12-Startmenü auf Ihrem Computer ausführen, um festzustellen, ob „BIOS-Flash-Aktualisierung“ als Startoption für Ihren Computer aufgeführt wird. Wenn die Option aufgeführt ist, unterstützt das BIOS diese BIOS-Aktualisierungsoption.

 **ANMERKUNG:** Nur Computer mit der Option „BIOS-Flash-Aktualisierung“ im einmaligen F12-Startmenü können diese Funktion verwenden.

Aktualisieren über das einmalige Startmenü

Um Ihr BIOS über das einmalige F12-Startmenü zu aktualisieren, brauchen Sie Folgendes:

- einen USB-Stick, der für das FAT32-Dateisystem formatiert ist (der Stick muss nicht bootfähig sein)
- die ausführbare BIOS-Datei, die Sie von der Dell Support-Website heruntergeladen und in das Stammverzeichnis des USB-Sticks kopiert haben
- einen Netzadapter, der mit dem Computer verbunden ist
- eine funktionsfähige Computerbatterie zum Aktualisieren des BIOS

Führen Sie folgende Schritte aus, um den BIOS-Aktualisierungsvorgang über das F12-Menü auszuführen:

 **VORSICHT:** Schalten Sie den Computer während des BIOS-Aktualisierungsvorgangs nicht aus. Der Computer startet möglicherweise nicht, wenn Sie den Computer ausschalten.

Schritte

1. Stecken Sie im ausgeschalteten Zustand den USB-Stick, auf den Sie die Aktualisierung kopiert haben, in einen USB-Anschluss des Computers.
2. Schalten Sie den Computer ein und drücken Sie die F12-Taste, um auf das einmalige Startmenü zuzugreifen. Wählen Sie „BIOS-Aktualisierung“ mithilfe der Maus oder der Pfeiltasten aus und drücken Sie anschließend die Eingabetaste. Das Menü „BIOS aktualisieren“ wird angezeigt.
3. Klicken Sie auf **Flash from file**.
4. Wählen Sie ein externes USB-Gerät aus.
5. Wählen Sie die Datei aus, doppelklicken Sie auf die Ziel-Aktualisierungsdatei und klicken Sie anschließend auf **Senden**.
6. Klicken Sie auf **BIOS aktualisieren**. Der Computer wird neu gestartet, um das BIOS zu aktualisieren.
7. Nach Abschluss der BIOS-Aktualisierung wird der Computer neu gestartet.

System- und Setup-Kennwort

Tabelle 20. System- und Setup-Kennwort

Kennworttyp	Beschreibung
System password (Systemkennwort)	Dies ist das Kennwort, das Sie zur Anmeldung beim System eingeben müssen.
Setup password (Setup-Kennwort)	Dies ist das Kennwort, das Sie für den Zugriff auf und Änderungen an den BIOS-Einstellungen des Computers eingeben müssen.

Sie können ein Systemkennwort und ein Setup-Kennwort zum Schutz Ihres Computers erstellen.

 **VORSICHT:** Die Kennwortfunktionen bieten einen gewissen Schutz für die auf dem System gespeicherten Daten.

 **VORSICHT:** Wenn Ihr Computer nicht gesperrt und zudem unbeaufsichtigt ist, kann jede Person auf die auf dem System gespeicherten Daten zugreifen.

 **ANMERKUNG:** System- und Setup-Kennwortfunktionen sind deaktiviert

Zuweisen eines System-Setup-Kennworts

Voraussetzungen

Sie können ein neues **System or Admin Password** (System- oder Administratorkennwort) nur zuweisen, wenn der Zustand **Not Set** (Nicht eingerichtet) ist.

Info über diese Aufgabe

Um das System-Setup aufzurufen, drücken Sie unmittelbar nach dem Einschaltvorgang oder Neustart die Taste F12.

Schritte

1. Wählen Sie im Bildschirm **System-BIOS** oder **System-Setup** die Option **Sicherheit** aus und drücken Sie die Eingabetaste. Der Bildschirm **Sicherheit** wird angezeigt.
2. Wählen Sie **System/Administratorkennwort** und erstellen Sie ein Passwort im Feld **Neues Passwort eingeben**.
Verwenden Sie zum Zuweisen des Systemkennworts die folgenden Richtlinien:
 - Kennwörter dürfen aus maximal 32 Zeichen bestehen.
 - Mindestens ein Sonderzeichen: ! " # \$ % & ' () * + , - . / : ; < = > ? @ [\] ^ _ ` { | }
 - Zahlen 0 bis 9.
 - Großbuchstaben von A bis Z.
 - Kleinbuchstaben von a bis z.
3. Geben Sie das Systemkennwort ein, das Sie zuvor im Feld **Neues Kennwort bestätigen** eingegeben haben, und klicken Sie auf **OK**.
4. Drücken Sie die Esc-Taste und speichern Sie die Änderungen, wenn Sie durch die Pop-up-Meldung dazu aufgefordert werden.
5. Drücken Sie Y, um die Änderungen zu speichern.
Der Computer wird neu gestartet.

Löschen oder Ändern eines vorhandenen System-Setup-Kennworts

Voraussetzungen

Stellen Sie sicher, dass der **Kennwortstatus** im System-Setup auf „Entsperrt“ gesetzt ist, bevor Sie versuchen, das vorhandene System- und/oder Setup-Kennwort zu löschen oder zu ändern. Wenn die Option **Password Status** (Kennwortstatus) auf „Locked“ (Gesperrt) gesetzt ist, kann ein vorhandenes System- und/oder Setup-Kennwort nicht gelöscht oder geändert werden.

Info über diese Aufgabe

Um das System-Setup aufzurufen, drücken Sie unmittelbar nach dem Einschaltvorgang oder Neustart die Taste F12.

Schritte

1. Wählen Sie im Bildschirm **System-BIOS** oder **System-Setup** die Option **Systemsicherheit** aus und drücken Sie die Eingabetaste. Der Bildschirm **System Security** (Systemsicherheit) wird angezeigt.
2. Überprüfen Sie im Bildschirm **System Security (Systemsicherheit)**, dass die Option **Password Status (Kennwortstatus)** auf **Unlocked (Nicht gesperrt)** gesetzt ist.
3. Wählen Sie die Option **System Password** (Systemkennwort) aus, ändern oder löschen Sie das vorhandene Systemkennwort und drücken Sie die Eingabetaste oder die Tabulatortaste.
4. Wählen Sie die Option **Setup Password** (Setup-Kennwort) aus, ändern oder löschen Sie das vorhandene Setup-Kennwort und drücken Sie die Eingabetaste oder die Tabulatortaste.
 **ANMERKUNG:** Wenn Sie das Systemkennwort und/oder das Setup-Kennwort ändern, geben Sie das neue Kennwort erneut ein, wenn Sie dazu aufgefordert werden. Wenn Sie das Systemkennwort und/oder Setup-Kennwort löschen, bestätigen Sie die Löschung, wenn Sie dazu aufgefordert werden.
5. Drücken Sie die Taste Esc. Eine Meldung fordert Sie zum Speichern der Änderungen auf.
6. Drücken Sie auf "Y", um die Änderungen zu speichern und das System-Setup zu verlassen.
Der Computer wird neu gestartet.

Löschen von BIOS- (System-Setup) und Systemkennwörtern

Info über diese Aufgabe

Nehmen Sie Kontakt mit dem technischen Support von Dell wie unter www.dell.com/contactdell beschrieben auf, um System- oder BIOS-Kennwörter zu löschen.

 **ANMERKUNG:** Informationen zum Zurücksetzen von Windows- oder Anwendungspasswörtern finden Sie in der Dokumentation für Windows oder die jeweilige Anwendung.

Fehlerbehebung

Umgang mit aufgeblähten Lithium-Ionen-Akkus

Wie die meisten Notebook verwenden Dell-Notebooks Lithium-Ionen-Akkus. Eine Art von Lithium-Ionen-Akkus ist der Lithium-Ionen-Polymer-Akku. Lithium-Ionen-Polymer-Akkus haben in den letzten Jahren an Beliebtheit gewonnen und sind aufgrund des Kundenwunsches nach einer schlanken Form (insbesondere bei neueren ultradünnen Notebooks) und langlebigen Akkus Elektronikindustrie zum Standard geworden. Bei Lithium-Ionen-Polymer-Akkus können die Akkuzellen potenziell anschwellen.

Geschwollene oder aufgeblähte Akkus können die Leistung des Notebooks beeinträchtigen. Um weitere Beschädigungen an der Geräteverkleidung zu oder an internen Komponenten zu verhindern, die zu einer Funktionsstörung führen können, brechen Sie die Verwendung des Notebooks ab und entladen Sie ihn, indem Sie den Netzadapter abziehen und den Akku entleeren.

Geschwollene Akkus dürfen nicht verwendet werden und sollten ausgetauscht und fachgerecht entsorgt werden. Wir empfehlen, Kontakt mit dem Dell-Produktsupport aufzunehmen, um zu erfahren, wie Sie geschwollene Akkus gemäß des entsprechenden Gewährleistungs- oder Servicevertrags austauschen können, einschließlich Optionen für den Ersatz durch einen von Dell autorisierten Servicetechniker.

Die Richtlinien für die Handhabung und den Austausch von Lithium-Ionen-Akkus lauten wie folgt:

- Seien Sie vorsichtig beim Umgang mit Lithium-Ionen-Akkus.
- Entladen Sie den Akku, bevor Sie ihn aus dem System entfernen. Um den Akku zu entladen, stecken Sie das Netzteil aus dem System aus, und achten Sie darauf, dass das System nur im Akkubetrieb läuft. Wenn das System nicht mehr eingeschaltet ist oder wenn der Netzschalter gedrückt wird, ist der Akku vollständig entleert.
- Üben Sie keinen Druck auf den Akku aus, lassen Sie ihn nicht fallen, beschädigen Sie ihn nicht und führen Sie keine Fremdkörper ein.
- Setzen Sie den Akku keinen hohen Temperaturen aus und bauen Sie Akkus und Akkuzellen nicht auseinander.
- Üben Sie keinen Druck auf die Oberfläche des Akkus aus.
- Biegen Sie den Akku nicht.
- Verwenden Sie kein Werkzeug, um den Akku aufzubrechen.
- Wenn ein Akku aufgrund der Schwellung in einem Gerät eingeklemmt wird, versuchen Sie nicht, ihn zu lösen, da das Einstechen auf, das Biegen eines oder die Ausübung von Druck auf einen Akku gefährlich sein kann.
- Versuchen Sie nicht, beschädigte oder aufgeblähte Akkus wieder in einen Laptop einzusetzen.
- Aufgeblähte Akkus, die von der Gewährleistung abgedeckt sind, sollten in einem zugelassenen Versandcontainer (von Dell) an Dell zurückgegeben werden, um den Transportbestimmungen zu entsprechen. Aufgeblähte Akkus, die nicht von der Gewährleistung abgedeckt sind, sollten in einem zugelassenen Recycling-Center entsorgt werden. Kontaktieren Sie den Dell-Produktsupport unter <https://www.dell.com/support>, um Unterstützung und weitere Anweisungen zu erhalten.
- Bei Verwendung von nicht-originalen Dell- oder ungeeigneten Akkus besteht Brand- oder Explosionsgefahr. Ersetzen Sie den Akku nur durch einen kompatiblen, von Dell erworbenen Akku, der für den Betrieb in Ihrem Dell-Computer geeignet ist. Verwenden Sie in diesem Computer keine Akkus aus anderen Computern. Erwerben Sie immer originale Akkus von <https://www.dell.com> oder sonst direkt von Dell.

Lithium-Ionen-Akkus können aus verschiedenen Gründen, zum Beispiel Alter, Anzahl der Aufladungen oder starker Wärmeeinwirkung anschwellen. Weitere Informationen zur Verbesserung der Leistung und Lebensdauer des Laptop-Akkus und zur Minimierung der Risiken zum Auftreten des Problems finden Sie, wenn Sie in der Knowledgebase-Ressource unter www.dell.com/support nach „Dell Laptop-Akku“ suchen.

Diagnose der Dell SupportAssist-Systemleistungsprüfung vor dem Start

Info über diese Aufgabe

Die SupportAssist-Diagnose (auch als Systemdiagnose bezeichnet) führt eine komplette Prüfung der Hardware durch. Die Diagnose der Dell SupportAssist-Systemleistungsprüfung vor dem Start ist in das BIOS integriert und wird intern vom BIOS gestartet. Die integrierte Systemdiagnose bietet eine Reihe von Optionen für bestimmte Geräte oder Gerätegruppen mit folgenden Funktionen:

- Tests automatisch oder in interaktivem Modus durchführen
- Tests wiederholen

- Testergebnisse anzeigen oder speichern
- Gründliche Tests durchführen, um weitere Testoptionen für Zusatzinformationen über die fehlerhaften Geräte zu erhalten
- Statusmeldungen anzeigen, die angeben, ob Tests erfolgreich abgeschlossen wurden
- Fehlermeldungen über Probleme während des Testvorgangs anzeigen

ANMERKUNG: Einige Tests für bestimmte Geräte erfordern Benutzeraktionen. Stellen Sie sicher, dass Sie am Computerterminal sind, wenn die Diagnosetests durchgeführt werden.

Weitere Informationen finden Sie unter <https://www.dell.com/support/kbdoc/000180971>.

Ausführen der SupportAssist-Systemleistungsprüfung vor dem Systemstart

Schritte

1. Schalten Sie den Computer ein.
2. Wenn der Computer startet, drücken Sie die F12-Taste, sobald das Dell-Logo angezeigt wird.
3. Wählen Sie auf dem Startmenü-Bildschirm die Option **Diagnostics** (Diagnose).
4. Klicken Sie auf den Pfeil in der unteren linken Ecke. Die Diagnose-Startseite wird angezeigt.
5. Klicken Sie auf den Pfeil in der unteren rechten Ecke, um zur Seitenliste zu gehen. Die erkannten Elemente werden aufgelistet.
6. Um einen Diagnosetest für ein bestimmtes Gerät durchzuführen, drücken Sie die Esc-Taste und klicken dann auf **Yes (Ja)**, um den Diagnosetest zu stoppen.
7. Wählen Sie auf der linken Seite das Gerät aus und klicken Sie auf **Run Tests** (Test durchführen).
8. Bei etwaigen Problemen werden Fehlercodes angezeigt. Notieren Sie sich den Fehlercode und die Validierungsnummer und wenden Sie sich an Dell.

Integrierter Selbsttest (Built-In Self-Test, BIST)

M-BIST

M-BIST ist ein integrierter Selbsttest für die Hauptplatine, der als Diagnosetool dient und die Genauigkeit der Diagnose von Fehlern des auf der Hauptplatine integrierten Controllers verbessert.

ANMERKUNG: M-BIST kann manuell vor dem POST (Power-On Self-Test; Einschalt-Selbsttest) initiiert werden.

So führen Sie M-BIST aus

ANMERKUNG: M-BIST muss auf dem ausgeschalteten System, das entweder an den Netzstrom angeschlossen oder nur mit einer Batterie versorgt wird, initiiert werden.

1. Halten Sie sowohl die Taste **M** auf der Tastatur sowie den **Netzschalter** gedrückt, um M-BIST zu starten.
2. Während Sie sowohl die Taste **M** und den **Netzschalter** gedrückt halten, befindet sich die LED-Anzeige für den Batteriestatus in einem von zwei Zuständen:
 - a. Aus: Es wurde kein Problem mit der Systemplatine erkannt
 - b. Gelb: Weist auf ein Problem mit der Systemplatine hin
3. Wenn ein Problem mit der Hauptplatine auftritt, blinkt die Akkustatus-LED einen der folgenden Fehlercodes für 30 Sekunden:

Tabelle 21. LED-Fehlercodes

Blinkmuster		Mögliches Problem
Gelb	Weiß	
2	1	CPU-Fehler

Tabelle 21. LED-Fehlercodes (fortgesetzt)

Blinkmuster		Mögliches Problem
Gelb	Weiß	
2	8	LCD-Stromschienenfehler
1	1	TPM-Erkennungsfehler
2	4	Nicht behebbarer SPI-Fehler

4. Wenn kein Problem mit der Hauptplatine vorliegt, wechselt das LCD-Display 30 Sekunden lang durch die im Abschnitt zu LCD-BIST beschriebenen Farben und schaltet sich dann aus.

LCD-Stromschientest (L-BIST)

L-BIST ist eine Optimierung der einzelnen LED-Fehlercodediagnosen und wird automatisch während des POST eingeleitet. L-BIST prüft die LCD-Stromschiene. Wenn das LCD nicht mit Strom versorgt wird (d. h., wenn der L-BIST-Stromkreis ausfällt), blinkt die Akkustatus-LED einen Fehlercode [2,8] oder einen Fehlercode [2,7].

ANMERKUNG: Wenn L-BIST fehlschlägt, kann LCD-BIST nicht funktionieren, da das LCD nicht mit Strom versorgt wird.

So gelangen Sie zum L-BIST-Test:

1. Drücken Sie den Netzschalter, um das System einzuschalten.
2. Wenn das System nicht ordnungsgemäß startet, sehen Sie sich die Akkustatus-LED an.
 - Wenn die Akkustatus-LED einen Fehlercode [2,7] blinkt, ist das Bildschirmkabel möglicherweise nicht ordnungsgemäß angeschlossen.
 - Wenn die Batteriestatus-LED einen Fehlercode [2,8] ausgibt, liegt ein Problem mit der LCD-Stromschiene der Hauptplatine vor, sodass keine Stromversorgung für das LCD erfolgt.
3. Wenn ein Fehlercode [2,7] angezeigt wird, überprüfen Sie, ob das Bildschirmkabel ordnungsgemäß angeschlossen ist.
4. Wenn ein Fehlercode [2,8] angezeigt wird, tauschen Sie die Hauptplatine aus.

Integrierter LCD-Selbsttest (BIST)

Dell Laptops verfügen über ein integriertes Diagnosetool, mit dem Sie ermitteln können, ob die Ursache von ungewöhnlichem Bildschirmverhalten beim LCD (Bildschirm) des Dell Laptops zu suchen ist oder bei den Einstellungen der Grafikkarte bzw. des PCs.

Wenn Sie Anzeigefehler wie Flackern, verzerrte, unklare, unscharfe oder verschwommene Bilder, horizontale oder vertikale Streifen, verblasste Farben usw. feststellen, wird empfohlen, den LCD-Bildschirm zu isolieren, um den integrierten Selbsttest (BIST) durchzuführen.

So gelangen Sie zum integrierten Selbsttest für LCD

1. Schalten Sie das Dell Notebook aus.
2. Trennen Sie gegebenenfalls vorhandene Peripheriegeräte vom Laptop. Schließen Sie nur das Netzteil (Ladegerät) an das Notebook an.
3. Stellen Sie sicher, dass der LCD-Bildschirm sauber ist und sich keine Staubpartikel auf der Oberfläche des Bildschirms befinden.
4. Drücken und halten Sie die Taste **D** und **Einschalten** am PC, um den Modus für den integrierten Selbsttest (BIST) für LCD zu starten. Halten Sie die D-Taste weiterhin gedrückt, bis das System hochgefahren wird.
5. Der Bildschirm wird einfarbig angezeigt und die Farben wechseln zweimal auf dem gesamten Bildschirm zu Weiß, Schwarz, Rot, Grün und Blau.
6. Anschließend werden die Farben Weiß, Schwarz und Rot angezeigt.
7. Überprüfen Sie den Bildschirm sorgfältig auf Anomalien (alle Linien, unscharfe Farben oder Verzerrungen auf dem Bildschirm).
8. Am Ende der letzten einheitlichen Farbe (rot) wird das System heruntergefahren.

ANMERKUNG: Beim Start leitet die Dell SupportAssist-Diagnose vor dem Hochfahren zunächst einen BIST für den LCD ein. Hierbei wird ein Eingreifen des Benutzers zur Bestätigung der Funktionalität des LCD erwartet.

Systemdiagnoseanzeigen

In diesem Abschnitt werden die Systemdiagnoseanzeigen des Latitude 3330-Systems aufgeführt.

Tabelle 22. Systemdiagnoseanzeigen

Blinkmuster		Problembeschreibung	Lösungsvorschlag
Gelb	Weiß		
1	1	Fehler bei der TPM-Erkennung	Bauen Sie die Systemplatine wieder ein.
1	2	Nicht behebbarer SPI-Flash-Fehler	Bauen Sie die Systemplatine wieder ein.
1	5	EC kann i-Fuse nicht programmieren	Bauen Sie die Systemplatine wieder ein.
1	6	Generischer Catch-all für EC-Code-Flow-Fehler	Trennen Sie alle Stromversorgungsquellen (Wechselstrom, Akku, Knopfzelle) und entladen Sie den Reststrom, indem Sie den Netzschalter 3 bis 5 Sekunden gedrückt halten.
2	1	CPU-Fehler	<ul style="list-style-type: none"> Führen Sie das Tool Dell SupportAssist/Dell Diagnostics aus. Wenn das Problem weiterhin besteht, muss die Systemplatine ersetzt werden.
2	2	Systemplatinenfehler (schließt eine Beschädigung des BIOS oder einen ROM-Fehler mit ein)	<ul style="list-style-type: none"> Flash mit neuester BIOS-Version Wenn das Problem weiterhin besteht, muss die Systemplatine ersetzt werden.
2	3	Kein Speicher/RAM erkannt	<ul style="list-style-type: none"> Prüfen Sie, ob das Speichermodul korrekt installiert ist. Wenn das Problem weiterhin besteht, muss das Speichermodul ersetzt werden.
2	4	Speicher-/RAM-Fehler	<ul style="list-style-type: none"> Setzen Sie die Speichermodule zurück und tauschen Sie sie innerhalb der Steckplätze. Wenn das Problem weiterhin besteht, muss das Speichermodul ersetzt werden.
2	5	Unzulässiger Speicher installiert	<ul style="list-style-type: none"> Setzen Sie die Speichermodule zurück und

Tabelle 22. Systemdiagnoseanzeigen (fortgesetzt)

Blinkmuster		Problembeschreibung	Lösungsvorschlag
Gelb	Weiß		
			<p>tauschen Sie sie innerhalb der Steckplätze.</p> <ul style="list-style-type: none"> • Wenn das Problem weiterhin besteht, muss das Speichermodul ersetzt werden.
2	6	Systemplatinen-/Chipsatzfehler	Bauen Sie die Systemplatine wieder ein.
2	7	LCD-Fehler (SBIOS-Meldung)	Tauschen Sie das LCD-Modul aus.
2	8	LCD-Fehler (Erkennung eines Fehlers bei der Stromschiene durch den EC)	Bauen Sie die Systemplatine wieder ein.
3	1	CMOS-Batteriefehler	<ul style="list-style-type: none"> • Setzen Sie die Hauptbatterieverbinding zurück. • Wenn das Problem weiterhin besteht, tauschen Sie die Hauptbatterie aus.
3	2	PCI- oder Videokarten-/Chipfehler	Bauen Sie die Systemplatine wieder ein.
3	3	BIOS-Wiederherstellungsbild nicht gefunden	<ul style="list-style-type: none"> • Flash mit neuester BIOS-Version • Wenn das Problem weiterhin besteht, muss die Systemplatine ersetzt werden.
3	4	BIOS-Wiederherstellungsbild gefunden, aber ungültig	<ul style="list-style-type: none"> • Flash mit neuester BIOS-Version • Wenn das Problem weiterhin besteht, muss die Systemplatine ersetzt werden.
3	5	Stromschienenfehler	Bauen Sie die Systemplatine wieder ein.
3	6	Beschädigte Aktualisierung von SBIOS erkannt.	<ul style="list-style-type: none"> • Drücken Sie den Netzschalter länger als 25 Sekunden, um RTC zurückzusetzen. Wenn das Problem weiterhin besteht, muss die Systemplatine ersetzt werden. • Trennen Sie alle Stromversorgungsquellen (Wechselstrom, Akku, Knopfzelle) und entladen Sie den Reststrom, indem Sie den Netzschalter 3 bis

Tabelle 22. Systemdiagnoseanzeigen (fortgesetzt)

Blinkmuster		Problembeschreibung	Lösungsvorschlag
Gelb	Weiß		
			5 Sekunden gedrückt halten, um sicherzustellen, dass der gesamte Strom entladen wurde. <ul style="list-style-type: none"> Führen Sie „BIOS recovery from USB“ durch. Die Anweisungen finden Sie auf der Website Dell Support. Wenn das Problem weiterhin besteht, muss die Systemplatine ersetzt werden.
3	7	Zeitüberschreitung beim Warten auf Antwort auf HECI-Meldung von ME.	Bauen Sie die Systemplatine wieder ein.

ANMERKUNG: Blinkende 3-3-3-LEDs auf der Lock-LED (Feststelltaste oder Num-Lock), die Betriebsschalter-LED (ohne Fingerabdruckleser) und die Diagnose-LED zeigen an, dass beim LCD-Display-Test während der Diagnose des Dell SupportAssist Pre-Boot System Performance Check keine Eingabe erfolgen konnte.

Wiederherstellen des Betriebssystems

Wenn das Betriebssystem auf Ihrem Computer auch nach mehreren Versuchen nicht gestartet werden kann, wird automatisch Dell SupportAssist OS Recovery gestartet.

Bei Dell SupportAssist OS Recovery handelt es sich um ein eigenständiges Tool, das auf allen Dell Computern mit Windows vorinstalliert ist. Es besteht aus Tools für die Diagnose und Behebung von Fehlern, die möglicherweise vor dem Starten des Betriebssystems auftreten können. Mit dem Tool können Sie eine Diagnose von Hardwareproblemen durchführen, Ihren Computer reparieren, Dateien sichern oder Ihren Computer auf Werkseinstellungen zurücksetzen.

Sie können das Tool auch über die Dell Supportwebsite herunterladen, um Probleme mit Ihrem Computer zu beheben, wenn das primäre Betriebssystem auf dem Computer aufgrund von Software- oder Hardwareproblemen nicht gestartet werden kann.

Weitere Informationen über Dell SupportAssist OS Recovery finden Sie im *Benutzerhandbuch zu Dell SupportAssist OS Recovery* unter www.dell.com/serviceabilitytools. Klicken Sie auf **SupportAssist** und klicken Sie dann auf **SupportAssist OS Recovery**.

Zurücksetzen der Echtzeituhr (RTC)

Mit der Funktion zum Zurücksetzen der Echtzeituhr (RTC) können Sie oder der Servicetechniker die Dell Systeme wiederherstellen, wenn Szenarien wie Kein POST/Kein Strom/Kein Start auftreten. Das Zurücksetzen der Echtzeituhr mit Legacy-Jumper wurde auf diesen Modellen stillgelegt.

Starten Sie das Zurücksetzen der RTC, wobei das System ausgeschaltet und an die Wechselstromversorgung angeschlossen ist. Halten Sie den Netzschalter für

30 Sekunden

gedrückt. Die Zurücksetzung der Echtzeituhr bei einem System tritt nach Loslassen des Betriebsschalters ein.

Sicherungsmedien und Wiederherstellungsoptionen

Es wird empfohlen, ein Wiederherstellungslaufwerk für die Fehlerbehebung zu erstellen und Probleme zu beheben, die ggf. unter Windows auftreten. Dell bietet mehrere Optionen für die Wiederherstellung des Windows-Betriebssystems auf Ihrem Dell PC. Weitere Informationen finden Sie unter [Dell Windows Backup Media and Recovery Options](#) (Sicherungsmedien und Wiederherstellungsoptionen).

Ein- und Ausschalten des WLAN

Info über diese Aufgabe

Wenn Ihr Computer aufgrund von WLAN-Verbindungsproblemen keinen Zugriff auf das Internet hat, können Sie das WLAN aus- und wieder einschalten. Das folgende Verfahren enthält Anweisungen dazu, wie Sie das WLAN aus- und wieder einschalten:

 **ANMERKUNG:** Manche Internetdiensteanbieter (Internet Service Providers, ISPs) stellen ein Modem/Router-Kombigerät bereit.

Schritte

1. Schalten Sie den Computer aus.
2. Schalten Sie das Modem aus.
3. Schalten Sie den WLAN-Router aus.
4. Warten Sie 30 Sekunden.
5. Schalten Sie den WLAN-Router ein.
6. Schalten Sie das Modem ein.
7. Schalten Sie den Computer ein.

Entladen des Reststroms (Kaltstart)

Info über diese Aufgabe

Reststrom ist die restliche statische Elektrizität, die auf dem Computer bleibt, auch wenn er ausgeschaltet und der Akku entfernt wurde.

Zu Ihrer Sicherheit und zum Schutz der sensiblen elektronischen Komponenten Ihres Computers müssen Sie vor dem Entfernen oder Austausch von Komponenten Ihres Computers den Reststrom entladen.

Die Entladung des Reststroms, auch als Kaltstart bezeichnet, ist auch ein allgemeiner Schritt bei der Fehlerbehebung, wenn Ihr Computer sich nicht einschalten lässt oder das Betriebssystem nicht gestartet werden kann.

So entladen Sie den Reststrom (Kaltstart)

Schritte

1. Schalten Sie den Computer aus.
2. Trennen Sie den Netzadapter vom Computer.
3. Entfernen Sie die Bodenabdeckung.
4. Entfernen Sie den Akku.
5. Halten Sie den Netzschalter für 20 Sekunden gedrückt, um den Reststrom zu entladen.
6. Setzen Sie den Akku ein.
7. Bringen Sie die Bodenabdeckung an.
8. Schließen Sie den Netzadapter an den Computer an.
9. Schalten Sie den Computer ein.



 **ANMERKUNG:** Weitere Informationen zum Durchführen eines harten Reset finden Sie in der Knowledgebase-Ressource unter www.dell.com/support.

Hilfe erhalten und Kontaktaufnahme mit Dell

Selbsthilfe-Ressourcen

Mithilfe dieser Selbsthilfe-Ressourcen erhalten Sie Informationen und Hilfe zu Dell-Produkten:

Tabelle 23. Selbsthilfe-Ressourcen

Selbsthilfe-Ressourcen	Ort der Ressource
Informationen zu Produkten und Dienstleistungen von Dell	www.dell.com
My Dell-App	
Tipps	
Support kontaktieren	Geben Sie in der Windows-Suche <code>Contact Support</code> ein und drücken Sie die Eingabetaste.
Onlinehilfe für Betriebssystem	www.dell.com/support/windows www.dell.com/support/linux
Greifen Sie auf Top-Lösungen, Diagnosen, Treiber und Downloads zu und erfahren Sie mithilfe von Videos, Handbüchern und Dokumenten mehr über Ihren Computer.	Ihr Dell Computer wird eindeutig durch eine Service-Tag-Nummer oder einen Express-Service-Code identifiziert. Um die relevanten Supportressourcen für Ihren Dell Computer anzuzeigen, geben Sie unter www.dell.com/support die Service-Tag-Nummer oder den Express-Servicecode ein. Weitere Informationen dazu, wie Sie das Service-Tag Ihres Computers finden, finden Sie unter Suchen des Service-Tags Ihres Computers .
Dell Knowledge-Base-Artikel zu zahlreichen Computertemen.	<ol style="list-style-type: none"> 1. Rufen Sie die Website www.dell.com/support auf. 2. Wählen Sie in der Menüleiste oben auf der Support-Seite die Option Support > Knowledge Base aus. 3. Geben Sie in das Suchfeld auf der Seite in der Wissensdatenbank das Schlüsselwort, das Thema oder die Modellnummer ein und klicken oder tippen Sie dann auf das Suchsymbol, um die zugehörigen Artikel anzuzeigen.

Kontaktaufnahme mit Dell

Informationen zur Kontaktaufnahme mit Dell für den Verkauf, den technischen Support und den Kundendienst erhalten Sie unter www.dell.com/contactdell.

ANMERKUNG: Die Verfügbarkeit ist je nach Land/Region und Produkt unterschiedlich und bestimmte Services sind in Ihrem Land/Ihrer Region eventuell nicht verfügbar.

ANMERKUNG: Wenn Sie nicht über eine aktive Internetverbindung verfügen, können Sie Kontaktinformationen auch auf Ihrer Auftragsbestätigung, dem Lieferschein, der Rechnung oder im Dell Produktkatalog finden.